



SZABADALMI KÖZLÖNY ÉS VÉDJEGYÉRTESÍTŐ

A SZELLEMI TULAJDON NEMZETI HIVATALÁNAK
HIVATALOS LAPJA

121. ÉVFOLYAM 6. SZÁM

2016. MÁRCIUS 29.

TARTALOM

A hatósági közlemények rovataiban alkalmazott kódok és rendezési elvek	27
Változás az orosz Szellemi Tulajdon Szövetségi Szolgálatának fizetendő illetékek összegeiben	30
Nemzetközi tájékoztatás	31
Szabadalmi közlemények	P66–P117
Európai szabadalmi közlemények	E228–E267
Kiegészítő oltalmi tanúsítványra vonatkozó közlemények	S11–S13
Növényfajta-oltalmi közlemények	F7
Használati minta közlemények	U21–U22
Formatervezési minta közlemények	D14–D24
Nemzeti védjegyközlemények	M442–M561
Nemzetközi védjegyközlemények	W76–W90
Intézményi közlemények	H6–H9

A hatósági közlemények rovataiban alkalmazott kódok és rendezési elvek

Az iparjogvédelmi dokumentumok kibocsátó egyes országokat és egyes nemzetközi szervezeteket azonosító kódok (a WIPO 3. szabványa szerint)		
AD Andorra	CU Kuba	IB A Szellemi Tulajdon Világszervezetének (WIPO) Nemzetközi Irodája
AE Egyesült Arab Emírátsok	CV Zöld-foki Köztársaság	ID Indonézia
AF Afganisztán	CY Ciprus	IE Írország
AG Antigua és Barbuda	CZ Cseh Köztársaság	IL Izrael
AI Anguilla	DE Németország	IM Man-sziget
AL Albánia	DJ Dzsibuti	IN India
AM Örményország	DK Dánia	IQ Irak
AN Holland Antillák	DM Dominikai Közösség	IR Iráni Iszlám Köztársaság
AO Angola	DO Dominikai Köztársaság	IS Izland
AP Afrikai Országok Iparjogvédelmi Szervezete (ARIPO)	DZ Algéria	IT Olaszország
AR Argentína	EA Eurázsiai Szabadalmi Szervezet (EAPO)	JE Jersey
AT Ausztria	EC Ecuador	JM Jamaica
AU Ausztrália	EE Észtország	JO Jordánia
AW Aruba	EG Egyiptom	JP Japán
AZ Azerbajdzsán	EH Nyugat-Szahara	KE Kenya
BA Bosznia-Hercegovina	EM Belső Piaci Harmonizációs Hivatal (védjegy és ipari minta) (OHIM)	KG Kirgizisztán
BB Barbados	EP Európai Szabadalmi Hivatal (EPO)	KH Kambodzsza
BD Banglades	ER Eritrea	KI Kiribati
BE Belgium	ES Spanyolország	KM Comore-szigetek
BF Burkina Faso	ET Etiópia	KN Saint Christopher és Nevis
BG Bulgária	FI Finnország	KP Koreai Népi Demokratikus Köztársaság
BH Bahrein	FJ Fidzsi-szigetek	KR Koreai Köztársaság
BI Burundi	FK Falkland-szigetek (Mavin- szigetek)	KW Kuvait
BJ Benin	FO Faröer-szigetek	KY Kajmán-szigetek
BM Bermuda	FR Franciaország	KZ Kazahsztán
BN Brunei	GA Gabon	LA Laoszi Népi Demokratikus Köztársaság
BO Bolívia	GB Nagy-Britannia	LB Libanon
BR Brazília	GC Az Öböl menti Arab Államok Együttműködési Tanácsának Szabadalmi Hivatala (GCC)	LC Saint Lucia
BS Bahama-szigetek	GD Grenada	LI Liechtenstein
BT Bhután	GE Grúzia	LK Srí Lanka
BV Bouvet-sziget	GG Guernsey	LR Libéria
BW Botswana	GH Ghána	LS Lesotho
BX Benelux Szellemi Tulajdonvédelmi Hivatal (BOIP)	GI Gibraltár	LT Litvánia
BY Belorusszia	GL Grönland	LU Luxemburg
BZ Belize	GM Gambia	LV Lettország
CA Kanada	GN Guinea	LY Líbia
CD Kongói Demokratikus Köztársaság	GQ Egyenlítői-Guinea	MA Marokkó
CF Közép-afrikai Köztársaság	GR Görögország	MC Monaco
CG Kongó	GS Dél-Georgia és a Dél-Sandwich-szigetek	MD Moldovai Köztársaság
CH Svájc	GT Guatemala	ME Montenegro
CI Elefántcsontpart	GW Bissau-Guinea	MG Madagaszkár
CK Cook-szigetek	GY Guyana	MK Macedón Köztársaság
CL Chile	HK Hongkongi Különleges Igazgatású Terület	ML Mali
CM Kamerun	HN Honduras	MM Mianmar
CN Kína	HR Horvátország	MN Mongólia
CO Kolumbia	HT Haiti	MO Makao
CR Costa Rica	HU Magyarország	MP Észak-Marina-szigetek
		MR Mauritánia
		MS Montserrat
		MT Málta
		MU Mauritius

MV	Maldív-szigetek	TZ	Tanzániai Egyesült Köztársaság	UPOV-kód (növényfajta-oltalmi rovatokban)
MW	Malawi	UA	Ukrajna	(53) növényfajta fajtaneve
MX	Mexikó	UG	Uganda	(54) a találmány, illetve a szabadalom címe, a növényfajta fajneve, latin neve, a használati minta címe, a formatervezési minta megnevezése
MY	Malajzia	US	Amerikai Egyesült Államok	(55) a növényfajta fényképe, illetve a formatervezési minta fényképe vagy rajza
MZ	Mozambik	UY	Uruguay	(57) szabadalmi rovatokban a kivonat, használati minta rovatokban a főigénypont (a jellemző ábrával)
NA	Namíbia	UZ	Üzbegisztán	(60) Összefüggő bejelentések, szabadalmak, kiegészítő oltalmi tanúsítványok, növényfajta-oltalmak, használati minták adatai
NE	Niger	VA	Vatikán	(62) megosztás esetén a korábbi szabadalmi, növényfajta-oltalmi, illetve használati minta bejelentés ügyszáma
NG	Nigéria	VC	Saint Vincent és Grenadine	(65) közzétételi szám (megadott szabadalmakkal kapcsolatban)
NI	Nicaragua	VE	Venezuela	(66) belső elsőbbség napja
NL	Hollandia	VG	Brit Virgin-szigetek	(67) származtatást megalapozó irat adatai
NO	Norvégia	VN	Vietnam	(68) az alapszabadalom lajstromszáma
NP	Nepál	VU	Vanuatu	(70) A jogosult, a feltaláló és a képviselő adatai
NR	Nauru	WO	Szellemi Tulajdon Világszervezete (WIPO) Nemzetközi Irodája	(71) bejelentő
NZ	Új-Zéland	WS	Szamoa	(72) feltaláló, szerző, nemesítő
OA	Szellemi Tulajdon Afrikai Szervezete (OAPI)	XN	Északi Szabadalmi Intézet (NPI)	(73) szabadalmas, jogosult
OM	Omán	YE	Jemen	(74) képviselő
PA	Panama	ZA	Dél-afrikai Köztársaság	(80) A Budapesti Szerződés és a Szabadalmi Együtműködési Szerződés szerinti adatok
PE	Peru	ZM	Zambia	(83) a mikroorganizmus törzs (biológiai anyag) letétbe helyezésének adatai
PG	Pápua Új-Guinea	ZW	Zimbabwe	(84) szekvencialista, illetve táblázat
PH	Fülöp-szigetek			(86) a nemzetközi (PCT) bejelentés száma
PK	Pakisztán			(87) a nemzetközi (PCT) bejelentés közzétételi száma
PL	Lengyelország			(90) Az Európai Szabadalmi Egyezmény szerinti adatok, valamint a kiegészítő oltalmi tanúsítványra vonatkozó adatok
PT	Portugália			(92) a termék első magyarországi forgalomba hozatali engedélyének száma és kelte, valamint az engedélyezett termék neve
PW	Palau			(93) a termék első közösségi forgalomba hozatali engedélyének száma és kelte
PY	Paraguay			(94) a tanúsítvány oltalmi idejének lejárta
QA	Katar			
QZ	Közösségi Fajtaoltalmi Hivatal (CPVO)			
RO	Románia			
RS	Szerbia			
RU	Oroszországi Föderáció			
RW	Ruanda			
SA	Szaúd-Arábia			
SB	Salamon-szigetek			
SC	Seychelle-szigetek			
SD	Szudán			
SE	Svédország			
SG	Szingapúr			
SH	Szent Ilona			
SI	Szlovénia			
SK	Szlovákia			
SL	Sierra Leone			
SM	San Marino			
SN	Szenegál			
SO	Szomália			
SR	Suriname			
ST	São Tomé és Príncipe			
SV	Salvador			
SY	Szíriai Arab Köztársaság			
SZ	Szvázföld			
TC	Turks- és Caicos-szigetek			
TD	Csád			
TG	Togo			
TH	Thaiföld			
TJ	Tádzsikisztán			
TL	Kelet-Timor			
TM	Türkmenisztán			
TN	Tunézia			
TO	Tonga			
TR	Törökország			
TT	Trinidad és Tobago			
TV	Tuvalu			
TW	Tajvan (Kínai Köztársaság)			

Szabadalom, kiegészítő oltalmi tanúsítvány, növényfajta-oltalom, használati minta és formatervezési minta adatok azonosítói (INID-kódok a WIPO 9. szabványa szerint)

- (10) Lajstromozási és közzétételi adatok
 (11) a dokumentum száma: szabadalmi és növényfajta-oltalmi rovatokban közzétételi szám vagy lajstromszám; használati minta és formatervezési minta rovatokban lajstromszám; a megadott szabadalmak, a megadott növényfajta-oltalmak, a megadott használati minta oltalmak és a megadott formatervezési mintaoltalmak rovatokban a lajstromszámhoz kapcsolt dátum a megadó határozat kelte
 (13) a publikáció fajtája a WIPO 16. szabványa szerint
 (20) Bejelentési adatok
 (21) a bejelentés ügyszáma
 (22) a bejelentés napja
 (23) a kiállítási elsőbbség vagy kedvezmény, illetve a módosítási elsőbbség napja
 (24) a tanúsítvány oltalmi idejének kezdete
 (30) Uniós elsőbbség adatai, illetve UPOV Egyezmény szerinti elsőbbség adatai
 (40) A közzététel napja
 (50) Műszaki adatok
 (51) Nemzetközi Szabadalmi Osztályozás (szabadalmi, illetve használati minta rovatokban); Locarnói Megállapodás szerinti osztályozás (formatervezési minta rovatokban)

A hatósági közlemények rovataiban alkalmazott kódok és rendezési elvek

(95) a kiegészítő oltalmi tanúsítvány címe (a termék megnevezése) és a termék típusa	T6 Tájékoztatás az Európai Szabadalmi Egyezmény szerinti korlátozási eljárásban módosítással fenntartott európai szabadalmak szövege fordításának benyújtásáról	(580)a Nemzetközi Iroda hivatalos lapjában történő közzététel napja
(96) az európai (EP) bejelentés adatai	T7 Korlátozott európai szabadalom	(591)szín- vagy színes megjelölés
(97) az európai (EP) bejelentés közzétételi adatai; az európai szabadalom megadásának az Európai Szabadalmi Közlönyben történt meghirdetési adatai	T8 Helyreigazítás európai szabadalmak szövege fordításának bibliográfiai adataiban	(600)Összefüggő bejelentések, védjegyek adatai
(98) a kiegészítő oltalmi tanúsítvány időtartamának meghosszabbítása iránti kérelem napja	T9 Helyreigazítás európai szabadalmak szövege fordításában	(641)megosztás esetén a korábbi bejelentés ügyszáma
	T10 Európai szabadalom igénypontokon kívüli szövegének magyar nyelvű fordítása	(646)megosztás esetén a korábbi védjegy lajstromszáma
	U8 Helyreigazítás a használati mintaoltalmi leírások bibliográfiai adataiban	(660)a belső elsőbbség adatai
	U9 Helyreigazítás a használati mintaoltalmi leírásokban	(700)A jogosult, a képviselő és az engedélyes adatai
		(731)bejelentő
		(732)védjegyjogosult, a nemzetközi lajstrom szerinti jogosult vagy a lajstromozási eljárásban résztvevő bejelentő
		(740)képviseelő
		(791)engedélyes
A publikáció fajtája (a WIPO 16. szabványa szerint)		
A 1996. január 1-je előtti bejelentési nappal rendelkező szabadalmi bejelentések közzététele, illetve közzététel nélkül megadott szabadalmak meghirdetése	Védjegy és földrajzi árujelző adatok azonosítói (INID-kódok a WIPO 60. szabványa szerint)	A rovatok rendezési elvei
A1 1996. január 1-je utáni bejelentési nappal rendelkező szabadalmi bejelentések közzététele és tájékoztatás az elvégzett újdonságkutatásról	(100)Lajstromozási és megújítási adatok	A szabadalmi és a használati mintaoltalmi bejelentések, illetve a megadott szabadalmak és használati mintaoltalmak adatai NSZO-szekciónként, a formatervezési mintaoltalmi bejelentések, illetve a megadott formatervezési mintaoltalmak adatai a Locarnói Megállapodás szerinti osztályonként csoportosítva, az első helyen szereplő bejelentők nevének betűrendjében, a növényfajta-oltalmi bejelentések ügyszám szerinti sorrendben jelennek meg.
A2 1996. január 1-je utáni bejelentési nappal rendelkező szabadalmi bejelentések, növényfajta-oltalmak közzététele	(111)lajstromszám	Az egyes rovatcímek mellett feltüntetett négyjegyű kódok az adott rovatok tartalmára utalnak a WIPO 17. szabványa szerint.
A3 Külön tájékoztatás az 1996. január 1-je utáni bejelentési nappal rendelkező szabadalmi bejelentésekben a közzétételt követően elvégzett újdonságkutatásokról	(141)a lajstromozási eljárás és az oltalom megszűnésének napja	A szabadalmi bejelentések közzététele című rovatban a T betűvel kezdődő dokumentumszám az 1996. január 1-je előtti bejelentési nappal rendelkező teljes vizsgálatú, a H betűvel kezdődő dokumentumszám halasztott vizsgálatú szabadalmi bejelentésre utal.
B1 Megadott szabadalmak, növényfajta-oltalmak	(151)a lajstromozás napja	Kiegészítő oltalmi tanúsítvány iránti bejelentések az ügyszám, a megadott kiegészítő oltalmi tanúsítványok a lajstromszám szerinti sorrendben jelennek meg.
B2 Korlátozott szabadalmak	(156)a megújítás napja	A védjegy és földrajzi árujelző bejelentések a bejelentők nevének betűrendjében, a lajstromozások lajstromszám szerinti sorrendben jelennek meg.
B8 Helyreigazítás a szabadalmi leírások bibliográfiai adataiban	(180)a lejárati napja	
B9 Helyreigazítás a szabadalmi leírásokban	(200)Bejelentési adatok	
T1 Európai szabadalmi bejelentések igénypont fordításának közzététele	(210)a bejelentés ügyszáma	
T2 Tájékoztatás európai szabadalmak szövege fordításának benyújtásáról	(220)a bejelentés napja	
T3 Európai szabadalmi bejelentések igénypontjai fordítás-kijavításának közzététele	(230)a kiállítási elsőbbség adatai	
T4 Európai szabadalmak szövege fordítás-kijavításának közzététele	(250)a bejelentés benyújtásának helye	
T5 Tájékoztatás az Európai Szabadalmi Egyezmény szerinti felszólalási eljárásban módosítással fenntartott európai szabadalmak szövege fordításának benyújtásáról	(300)Uniós elsőbbség adatai	
	(400)A Nemzetközi Iroda részéről történő közzététel adatai	
	(450)a Nemzetközi Irodánál a közzétételt tartalmazó lap száma	
	(500)Egyéb adatok	
	(511)az árujegyzék vagy a termékjegyzék a Nizzai Megállapodás szerint, adatközlésnél csak az osztályok száma szerepel	
	(540)a földrajzi árujelző megnevezése	
	(541)a megjelölés közönséges írásmóddal	
	(546)a megjelölés ábrával, illetve a közönségestől eltérő írásmóddal	
	(551)együttes vagy tanúsító védjegy	
	(554)térbeli megjelölés	
	(555)hologrammegjelölés	
	(556)hangmegjelölés	

Ismét csökkennek az orosz Szellemi Tulajdon Szövetségi Szolgálatának (Rospatent) a nemzetközi szabadalmi bejelentésekkel kapcsolatosan fizetendő illetékek magyar forintban meghatározott összegei

Tájékoztatjuk ügyfeleinket, hogy a **WIPO Főigazgatója** a PCT Unió Közgyűlése által elfogadott, *az egyes díjak egyenértékének meghatározására vonatkozó Irányelvnek (Directives of the PCT Assembly Relating to the Establishment of Equivalent Amounts of Certain Fees)*, illetve a Szabadalmi Együtműködési Szerződés Végrehajtási Szabályzatának [15.2 szabályának *(d)(i)*, a 16.1 szabály *(d)(i)*, 45bis.3 szabály *b)* és az 57.2 szabály *(d)(i) pontja*] megfelelően döntött a Szabadalmi Együtműködési Szerződés keretében benyújtott **nemzetközi szabadalmi bejelentésekkel kapcsolatos kutatási illetékek** magyar forintban meghatározott összegeinek módosításáról.

2016. április 1-jétől a nemzetközi szabadalmi bejelentésekkel kapcsolatosan az alábbi forintban meghatározott illetékek fizetendők:

Kutatási illeték

Megjelölt vizsgáló hatóság

Rospatent (RU)

a bejelentés nyelve angol	111 100
a bejelentés nyelve orosz	26 800

NEMZETKÖZI TÁJÉKOZTATÁS

A VÉDJEGYEK NEMZETKÖZI LAJSTROMOZÁSÁRÓL SZÓLÓ MADRIDI MEGÁLLAPODÁSHOZ KAPCSOLÓDÓ JEGYZŐKÖNYV

Kambodzsa megjelölését tartalmazó nemzetközi lajstromozások: a védjegy tényleges használatára vonatkozó nyilatkozat benyújtásának követelménye

1. A kambodzsai hivatal tájékoztatást juttatott el a Szellemi Tulajdon Világszervezetének (WIPO) Nemzetközi Irodájához az olyan védjegy tényleges használatára vonatkozó nyilatkozat benyújtásának követelményéről, amely a Kambodzsa megjelölését tartalmazó nemzetközi lajstromozás tárgya és kérte, hogy ez a tájékoztatás legyen elérhető a Madridi Rendszer felhasználói számára.

2. A Kambodzsa megjelölését tartalmazó nemzetközi lajstromozások jogosultjainak be kell nyújtaniuk a védjegy tényleges használatára vonatkozó nyilatkozatot annak bizonyítékaival együtt. Az ilyen nyilatkozatot közvetlenül a kambodzsai hivatalhoz kell benyújtani, a vonatkozó jogszabályok alapján és díj megfizetése mellett:

a) egy éven belül, az oltalomnak Kambodzsában megadott napjától számított öt évet követően, ahogyan az a kambodzsai hivatalnak a WIPO Nemzetközi Irodája részére, a védjegyek nemzetközi lajstromozásáról szóló Madridi Megállapodáshoz és a Madridi Jegyzőkönyvhöz kapcsolódó Közös Végrehajtási Szabályzat 18ter szabályának (1) vagy (2) bekezdése szerint megküldött nyilatkozatában szerepel;

b) egy éven belül, a nemzetközi lajstromozás minden egyes megújításának napjától számított öt évet követően.

3. A fenti időszakokon belül a Kambodzsa megjelölését tartalmazó nemzetközi lajstromozások jogosultjai közvetlenül a kambodzsai hivatalnál nyilatkozatot nyújthatnak be – a vonatkozó jogszabályoknak megfelelően és díjfizetés mellett – arról, hogy a védjegyet nem használják, megjelölve a nem használat kambodzsai jogszabályok szerinti valós okát.

A védjegy tényleges használatára vagy nem használatára vonatkozó nyilatkozatot a jogosult helyi címmel rendelkező meghatalmazott képviselőjének vagy kambodzsai jogi képviselőnek kell benyújtania. A helyi cím az értesítés miatt szükséges.

A védjegy tényleges használatára vagy nem használatára vonatkozó nyilatkozat hiányában, a vonatkozó időszakon belül, a kambodzsai hivatal megállapítja, hogy a védjegy, amely a Kambodzsa megjelölését tartalmazó nemzetközi lajstromozás tárgya, többé nem áll oltalom alatt.

Tovább információért a Madridi Rendszer felhasználói megkereshetik a kambodzsai hivaltat.

BUDAPESTI SZERZŐDÉS
A MIKROORGANIZMUSOK SZABADALMI ELJÁRÁS CÉLJÁBÓL TÖRTÉNŐ LETÉTBÉ
HELYEZÉSÉNEK NEMZETKÖZI ELISMERÉSÉRŐL

A Lett Köztársaság Kormányának közleménye a Lett Mikrobiális Törzs Gyűjtemény
(Microbial Strain Collection of Latvia, MSCL) címének és telefonszámának változásáról

A Lett Köztársaság Kormánya 2016. január 25-én értesítést juttatott el a Szellemi Tulajdon Világszervezetének (WIPO) főigazgatójához a Lett Mikrobiális Törzs Gyűjtemény (Microbial Strain Collection of Latvia, MSCL), a mikroorganizmusok szabadalmi eljárás céljából történő letétbe helyezése nemzetközi elismeréséről szóló, 1977. április 28-án Budapesten aláírt és 1980. szeptember 26-án módosított Budapesti Szerződés szerinti letéteményes szerv címének és telefonszámának változásáról.

A fent említett nemzetközi letéteményes szerv új elérhetőségei a következők:

(Microbial Strain Collection of Latvia, MSCL)

Jelgavas str. 1

Riga, LV-1004

Latvia

Telefon: +371 67033925

E-mail: collect@lanet.lv

Honlap: <http://mikro.daba.lv>

Az értesítés megjelent a WIPO honlapján: <http://www.wipo.int/budapest>

AZ AUDIOVIZUÁLIS ELŐADÁSOKRÓL SZÓLÓ PEKINGI SZERZŐDÉS

Megerősítés a Koreai Népi Demokratikus Köztársaság részéről

A Koreai Népi Demokratikus Köztársaság Kormánya 2016. február 19-én letétbe helyezte megerősítő okmányát a Pekingben 2012. június 24-én aláírt, az Audiovizuális Előadásokról szóló Pekingi Szerződés vonatkozásában.

A fenti Szerződés hatálybalépéséről a WIPO akkor küld értesítést, amikor a megerősítések, illetve a csatlakozások a Szerződés 26. cikkével összhangban elérik a megfelelő számot.

**A VAKOK, LÁTÁSKÁROSULTAK ÉS OLVASÁSI KÉPESSÉGÜKBEN KORLÁTOZOTT
SZEMÉLYEK NYOMTATOTT MŰVEKHEZ VALÓ HOZZÁFÉRÉSÉNEK
ELŐSEGÍTÉSÉRŐL SZÓLÓ MARRAKESH-I SZERZŐDÉS**

Megerősítés a Koreai Népi Demokratikus Köztársaság részéről

A Koreai Népi Demokratikus Köztársaság Kormánya 2016. február 19-én letétbe helyezte megerősítő okiratát a 2013. június 27-én Marrakesh-ben elfogadott, a vakok, látáskárosultak és olvasási képességükben korlátozott személyek nyomtatott művekhez való hozzáféréseinek elősegítéséről szóló Marrakesh-i Szerződés vonatkozásában.

A fenti Szerződés hatálybalépéséről a WIPO akkor küld értesítést, amikor a megerősítések, illetve a csatlakozások a Szerződés 18. cikkével összhangban elérik a megfelelő számot.

SZABADALMI KÖZLEMÉNYEK**Szabadalmi bejelentések közzététele****A. SZEKCIÓ - KÖZSZÜKSÉGLETI CIKKEK****(51) A01K 47/00** (2006.01)**A01K 47/02** (2006.01)**A01K 49/00** (2006.01)**(13) A1****(21) P 14 00452**

(22) 2014.09.25.

(71) Dömöcsök Béla, 2051 Biatorbágy, Bethlen Gábor u. 44/a (HU)

(72) Dömöcsök Béla, 2051 Biatorbágy, Bethlen Gábor u. 44/a (HU)

(54) Eljárás forgatószerkezettel ellátott forgatható fészkes kaptárakba telepített mézelő méheken élősködő varroa atkák szaporodásának akadályozására

(74) Rónaszéki Tibor, PATINORG Kft., 1132 Budapest, Victor Hugo u. 6-8. (HU)

(57)

A találmány tárgyát eljárás forgatószerkezettel ellátott forgatható fészkes kaptárakba telepített mézelő méheken élősködő varroa atkák szaporodásának akadályozására.

Az eljárás jellegzetessége, hogy a fészkeseket (20) a méhek biológiai fészket tartalmazó forgatható fészkes (10) legalább egy részét 6-10 órás időközönként, rendszeresen a forgatható fészkes (10) forgástengelye (11) körül 50-70°-os középponti szöggel (α) forgatják el.

1. ábra

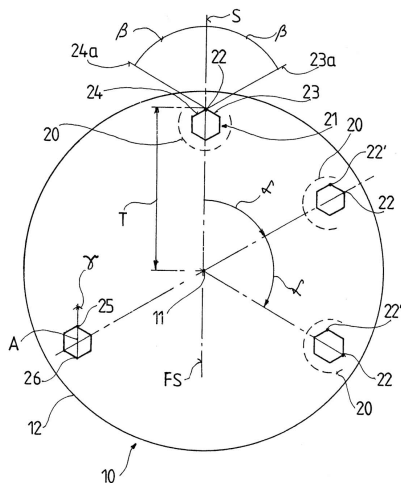
**(51) A01K 97/11** (2006.01)**(13) A1****(21) P 14 00422**

(22) 2014.09.11.

(71) Glávics György Pál, 7627 Pécs, Meszes dűlő 9. (HU)

(72) Glávics György Pál, 7627 Pécs, Meszes dűlő 9. (HU)

(54) Nyeletőrendszerű horgászbottartó, V-padon telepítve, elsősorban vízparti horgászat céljából

(57)

A találmány tárgya nyeletőrendszerű horgászbottartó, V-padon telepítve, elsősorban vízparti horgászat céljából, amely horgászbottartó lehetővé teszi, hogy egy tartón több egymástól függetlenül működő horgászbot helyezhető

Szabadalmi bejelentések közzététele

el, oly módon, hogy a horgászbottartó biztosítja mindegyik horgászbot szabad mozgását, ami egyben a kapás jelzésére is szolgál, továbbá nagyfokú érzékenységet és fokozott vizuális élményt is nyújt a horgász számára. A találmány szerinti horgászbottartó jellemzője, hogy a horgászbottartó egység (25), közös forgásponttengelynél (16) elforduló módon összerögzített, valamint határoló csavarral (10) fixen összekötött, egyensúly rendszerrel és feszítőkarral (3) ellátott alsó bölcseből (1), és az állítható rugós botfészekkel (5), állító horonnyal (8) és lemezzugós biztosító elemmel (7) kialakított felső bölcseből (2) kialakított tartó egységet (22), az alsó bölcse (1) lévő önbeállító lemezzugós félbilincse (12) segítségével elfordítható módon rögzítésre kerül, a forgáspontjánál (30) szétnyitott és behajlított lábival (35, 36) elrendezett V-alakú pad (21) teleszkópos szárjai (33, 34) és lábai (35, 36) forgáspontjánál (40), a két teleszkópos szár (33, 34) között rögzített keresztartóra (39), és a tartó egység (22) a V-alakú paddal (21), a rögzítő hüvelyen (13) keresztül, L-alakú állítható szár (43) és a teleszkópos szárhoz (33, 34) rögzített rögzítő bilincs (44) segítségével fixen kerül rögzítésre.

1. ábra

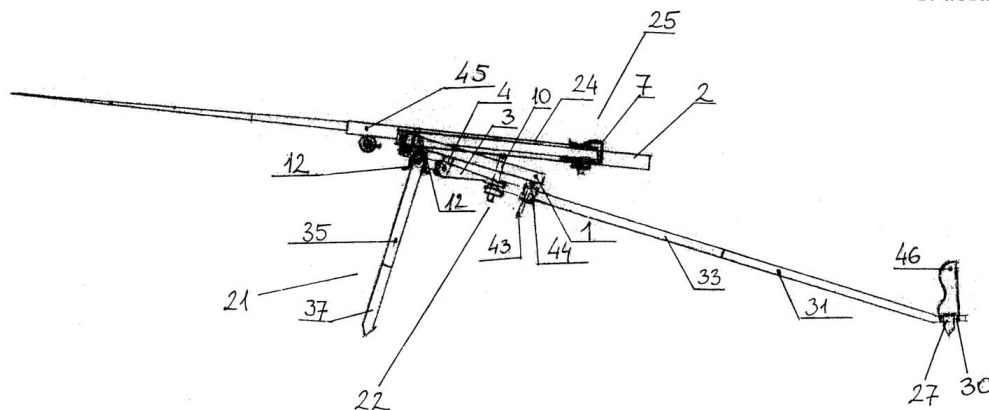

- (51) A23L 1/212 (2006.01)
 A23L 1/06 (2006.01)
 A23L 1/068 (2006.01)

(13) A1

(21) P 14 00413

(22) 2014.09.05.

(71) Gaál László, 4034 Debrecen, Vákáncsos u. 18. (HU)

(72) Gaál László, 4034 Debrecen, Vákáncsos u. 18. (HU)

(54) **Magas polifenol tartalmú gyümölcsökből és zöldségekből előállított lekvár állagú, optimális biohasznosulású étrend-kiegészítő készítmény összeállítása és annak előnyös élettani hatásai**

(74) dr. Czére-Réti Gabriella, Dr. Czére-Réti Ügyvédi Iroda, 4225 Debrecen, Nyári Pál u. 2. (HU)

(57)

Növényi színanyagokat jelentős mennyiségben tartalmazó többkomponensű főként fekete bogyós gyümölcsökből, zöldség sűrítvényekből és növényi kivonatokból álló étrend-kiegészítő készítmény, oly módon, hogy a késztermék össztömegére vonatkoztatva 45-65 tömeg% mennyiségben legalább ötféle gyümölcs és zöldség sűrítvényt és 0,1-1,6 tömeg% sűrítő anyagot tartalmaz.

- (51) A61F 6/06 (2006.01)
 B29C 41/00 (2006.01)

(13) A1

(21) P 14 00444

(22) 2014.09.23.

(71) Igaz Dénes 60%, 1011 Budapest, Fő u. 23. (HU)

dr. Bernard Artúrné 40%, 1011 Budapest, Fő u. 23. (HU)

- (72) Igaz Dénes 60%, 1011 Budapest, Fő u. 23. (HU)
dr. Bernard Artúrné 40%, 1011 Budapest, Fő u. 23. (HU)

(54) Női óvszer és eljárás ennek előállítására

- (74) Varannai Csaba, ADVOPATENT Szabadalmi és Védjegy Iroda, 1011 Budapest, Fő u. 19. (HU)

- (57) A találmány tárgya olyan óvszer, különösen női óvszer, amelynek alsónadrághoz hasonló kialakítású, derékkivágással és combkivágásokkal, valamint a combkivágások között kiképzett pajzsrésszel (20) rendelkező alapteste (19), valamint egyik végével a pajzsrészen kialakított nyílás pereméhez csatlakozó, másik végén gyűrűrésszel (15) és sapkarésszel (16) rendelkező, használati helyzetben kesztyűujj alakú óvszerrésze (21) van. A találmány értelmében az óvszer teljes egészében homogén, fóliászerű elasztikus anyagból készült egybefüggő termékként van kialakítva. A találmány tárgyát képezi az ezen óvszer előállítására szolgáló eljárás, amelynek során előmelegített mártóformát koaguláló folyadékba - előnyösen folyékony latexbe - merítik, majd benntartást követően kiemelik a mártóformát, és a rajta megtapadt koaguláló folyadékot megszáritják, hőkezelik, és ezt követően leválasztják a mártóformáról. A találmány értelmében szárral és ehhez csatlakozó testtel rendelkező előmelegített mártóformát (1) alkalmaznak, amelynek először lefelé mutató szárrészt merítik bele a koaguláló folyadékba (17), majd benntartást követően kiemelik a mártóformát (1) és a szárrészre rátapadt anyagot sapkarész (3) meghagyásával legöngyölitik; ezt követően a mártóformát (1) lemossák és megszáritják, majd ismét előmelegítik, és most már mind a szárrészt, mind a testet belemerítik a koaguláló folyadékba (17), és benntartás után kiemelik abból, végül a mártóformára (1) rátapadt anyagot vulkanizálják, és ezt követően leválasztják a mártóformáról, és szükség szerint szokásos módon mossák, szárítják, felületkezelik, sikosítják, illatosítják és minőségellenőrzésnek vetik alá.

2. ábra

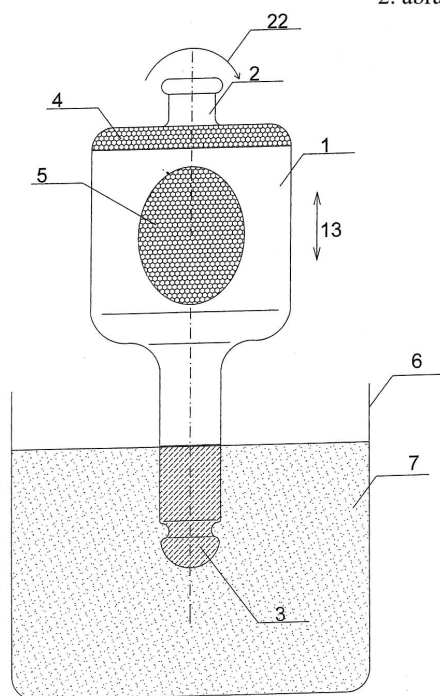

- (51) A61M 15/00 (2006.01)

(13) A1

(21) P 14 00421

(22) 2014.09.10.

(71) dr. Pomoziné Gyarmathy Ágnes, 2040 Budaörs, Présház u . 8. (HU)

(72) dr. Pomoziné Gyarmathy Ágnes, 2040 Budaörs, Présház u . 8. (HU)

dr. Pomozi István, 2040 Budaörs, Présház u. 8. (HU)

Száz Dénes, 5000 Szolnok, Toldi utca 8. fsz. 2. (HU)

- (54) Berendezés belélegzett levegő CO2 tartalmának beállítására és/vagy szabályozására**

(74) Mák András, SBGK Szabadalmi Ügyvivői Iroda, 1062 Budapest, Andrassy út 113. (HU)

(57)

A találmány tárgya berendezés belélegzett levegő CO₂ tartalmának beállítására és/vagy szabályozására. A találmány szerinti berendezésnél

- a CO₂ bevezető nyíláshoz (22) CO₂ tartály (30) csatlakozik,
- a kilélegzett levegő csőhöz (11) a kilélegzett levegő CO₂-tartalmát meghatározó mérőeszköz (15) csatlakozik,
- a mérőeszköz (15) kimenete vezérlőegység (50) bemenetére van kötve,
- a vezérlőegység (50) vezérlő kimenete pedig a keverőtartály (20) keverési arányát és ezzel a belélegzett levegő CO₂ tartalmát meghatározó keverő szelepre (28) van kötve.

1. ábra

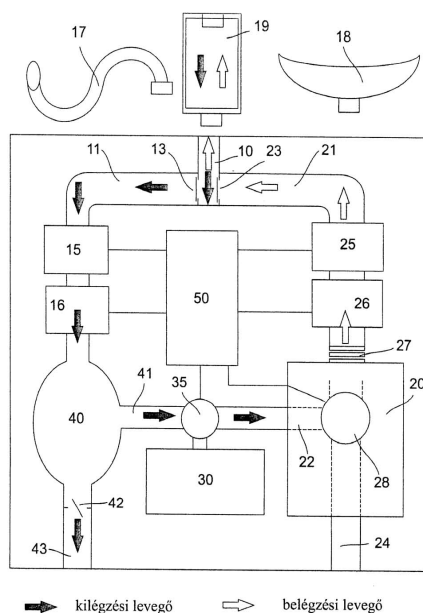

(51) **A61N 1/39** (2006.01)

A61N 1/362 (2006.01)

H05C 3/00 (2006.01)

(13) **A1**

(21) **P 14 00441**

(22) 2014.09.22.

(71) Innomed Medical Orvostechikai Fejlesztő és Gyártó Zrt., 1146 Budapest, Szabó József út 12. (HU)

(72) Bán Gyula 10%, 1202 Budapest, Kazinczy u. 34. (HU)

dr. Gájász Zoltán 1%, 2040 Budaörs, Babér u. 5. (HU)

Kovács Viktor 20%, 1191 Budapest, Kisfaludy u. 10. X/29. (HU)

Lóránt Zsolt 14%, 1196 Budapest, Jáhn Ferenc u. 154. (HU)

Tóth Norbert Gábor 15%, 9700 Szombathely, Váci Mihály u. 42. II/11. (HU)

Varga József 9%, 8900 Zalaegerszeg, Nyerges u. 64. (HU)

dr. Kárpáti Attila 1%, 1025 Budapest, Boróka u. 12. (HU)

prof. dr. Merkely Béla 18%, 1022 Budapest, Rét u. 4. (HU)

dr. Zima Endre István 12%, 2096 Üröm, Ady Endre u. 45. (HU)

(54) **Eljárás kétfázisú (bifázisos), csonkolt exponenciális hullámformát alkalmazó defibrillátor refribrilláció- és veszteség-szegény beállítására**

(74) Gájász Zoltán, 1146 Budapest, Szabó József u. 12. (HU)

(57)

A találmány lényege a szív működésének súlyos, az életet közvetlenül veszélyeztető zavarainak megszüntetésére

Szabadalmi bejelentések közzététele

alkalmas orvosi készülékek, a defibrillátorok beállítására kidolgozott új eljárás.

Eljárás kétfázisú, csnokolt exponenciális hullámformát (BTE) alkalmazó defibrillátor készülékeknel defibrillálásnál a refrilláció valószínűségének, valamint a páciensbe (P) bevezetett defibrillációs energiának (E_p) a csökkentésére a defibrilláció második fázisához tartozó defibrillációs energia (E_{p2}) és a (teljes) defibrillációs energia (E_p) arányának az energia megosztási tényezővel (PH_{rate}) meghatározott állandó értékre történő beállításával, az 1-360 Joule defibrillációs energia (E_p) tartományban. Ezen belül, kezdeti nagyfrekvenciás méréssel a páciens impedancia (Z_p) meghatározása. A mért páciens impedanciából (Z_p) számított páciens ellenállás (R_p) felhasználásával, a megkívánt defibrillációs energia (E_p) és az energia megosztási tényező (PH_{rate}) figyelembe vételével a defibrillátor készülék energiatároló kondenzátor feszültségének a defibrilláció kezdetén (U_{C10}), valamint a defibrilláció első fázis időtartamának (T_1) és a defibrilláció második fázis időtartamának (T_2) számítása. A második fázis időtartam minimális értékének (T_{2min}) meghatározásakor a pácienskör veszteségét csökkentendő, a Weiss-Lapicque modell intenzitás-időtartam görbéje szerinti kronaxia idő (t_K) figyelembe vétele, aminek értéke 2-4 nns.

7. ábra

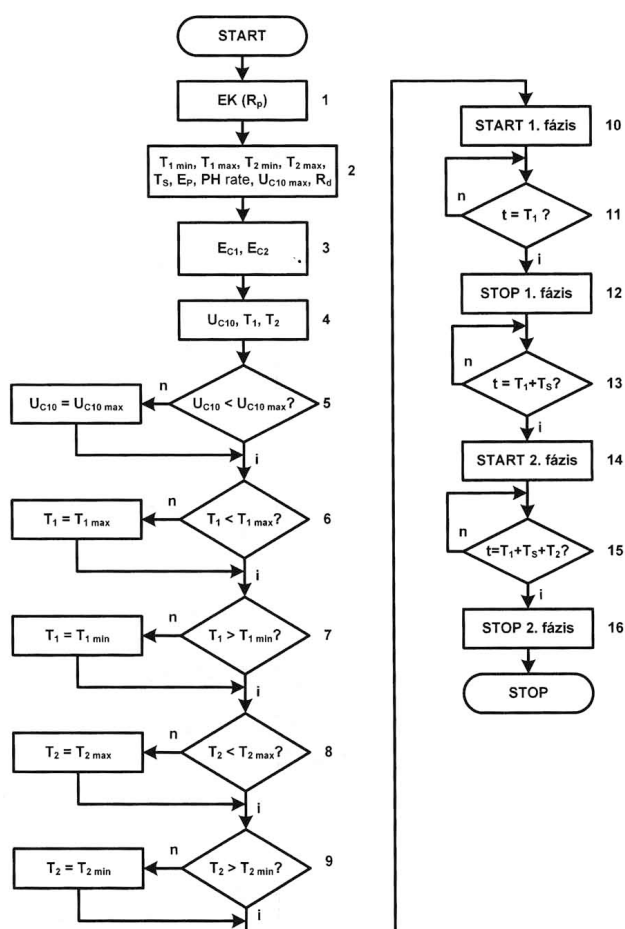

(51) A63F 3/02 (2006.01)

(13) A1

(21) P 14 00405

(22) 2014.09.01.

(71) Nagy Ferenc, 4254 Nyíradony, Béke u. 40. (HU)

(72) Nagy Ferenc, 4254 Nyíradony, Béke u. 40. (HU)

(54) Stratégiai játék és elrendezés

(74) EMRI-PATENT KFT, 4032 Debrecen, Kartács u. 36. (HU)

Szabadalmi bejelentések közzététele

- (57) Stratégiai játék, logika fejlesztéséhez, amelynek egy sakkmezővel (2) és egy malommezővel (3) kombinált csatamezője van, a csatamezőnek (4) négyzet alakú belső várfala (7) és négyzet alakú külső várfala (8) van, ahol a belső várfal (7) a malommező (3) belső játék terében, a külső várfal (8) a malommező (3) külső játék terében beépülően van kialakítva, oly módon, hogy a malom bábu helyek (6) között a csatamező (4) harci állásai (5) vannak és a csatamezőben (4) levő malombábu helyek (6) maguk is harci állások (5).
A találmány tárgya továbbá stratégiai játék elrendezés, amely elrendezés szerint a bábuk minden egyes játékállásban csatamezőszámuk szerint vannak csatasorba rendezve.

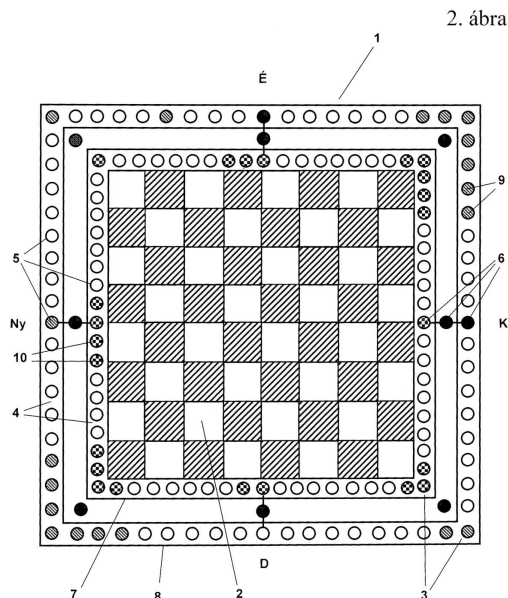

B. SEKCIÓ - IPARI MŰVELETEK ÁLTALÁBAN ÉS SZÁLLÍTÁS

(51) **B27D 1/00** (2006.01)

B41M 5/035 (2006.01)

(13) **A1**

(21) **P 14 00415**

(22) 2014.09.08.

(71) Vidák Szabolcs László, 2310 Szigetszentmiklós, Ady E. u. 26/b (HU)

(72) Vidák Szabolcs László, 2310 Szigetszentmiklós, Ady E. u. 26/b (HU)

(54) **VISABO díszítéstechnikai eljárás HDF faanyag és szublimáció használatával**

(57)

Ezzel a díszítéstechnikai eljárással magas hőmérsékleten, présseléssel eltávolíthatatlan mintázatot juttatnak egy szublimációs hordozó felületről az egyik oldalán fehérén festett HDF faanyag fehérén festett felületébe. Az eljárás által díszített HDF faanyaggal bútorigipari, lakberendezési felületeket lehet díszíteni, vagy lakásdekorációs, illetve reklámcélú önálló dísz tárgyakat lehet készíteni, egy számítógép használatával ezeket a termékeket egyedi képpel, illetve grafikával tudják személyesebbé tenni. A mintázott oldal faipari elő vagy utólagos felületkezelése nélkül, olyan formán hogy a díszített oldal víztaasztító és fényes felületű lesz.

(51) **B62H 5/00** (2006.01)

B60R 25/01 (2013.01)

(13) **A1**

(21) **P 14 00455**

(22) 2014.09.26.

(71) Holló Csaba, 1012 Budapest, Logodi u. 44/c. fszt. 5. (HU)

(72) Holló Csaba, 1012 Budapest, Logodi u. 44/c. fszt. 5. (HU)

(54) Hajlékony lakatszerkezet kerékpárok ellopás elleni védelmére

(74) Lantos Mihály, DANUBIA Szabadalmi és Jogi Iroda Kft., 1051 Budapest, Bajcsy-Zsilinszky út 16. (HU)

(57)

Hajlékony lakatszerkezet kerékpárok ellopás elleni védelmére, amellyel a kerékpár (1) valamely rögzített stabil elemhez hurkolható és tartalmaz lakatot (7), ehhez egyik végével csatlakozó hajlékony hurok elemet, amelynek másik végén a lakathoz (7) illeszthető és azzal lezárható csatlakozó (9) van, és a kerékpárnak van közel függőleges helyzetű üreges vázrúdja (2), ebben elcsúsztathatóan rögzíthető nyeregcsőve (4) és annak felső végéhez csatlakoztatott nyerge (3), amelynél a lakat (7) a nyeregcső (4) felső vége és a nyereg (3) között helyezkedik el és ezekkel az elemekkel stabilan össze van kapcsolva, és a lakatnak (7) a nyeregcső (4) belső ürege felé néző végéhez a hurok elem részét képező kábel (8) csatlakozik, amely a nyeregcső (4) üregén keresztül van vezetve, és a vázrúd (2) belsejébe nyúlik, a kábelnek (8) a lakat (7) felé eső vége és a nyeregcső (4) alsó vége között a kábel (8) kihúzását gátló ütköztető elemek vannak, és a kábelnek (8) a lakattal (7) átellenes vége közvetlenül vagy közvetítő elemek révén a lakatba (7) helyezhető csatlakozóval (9) van összekötve.

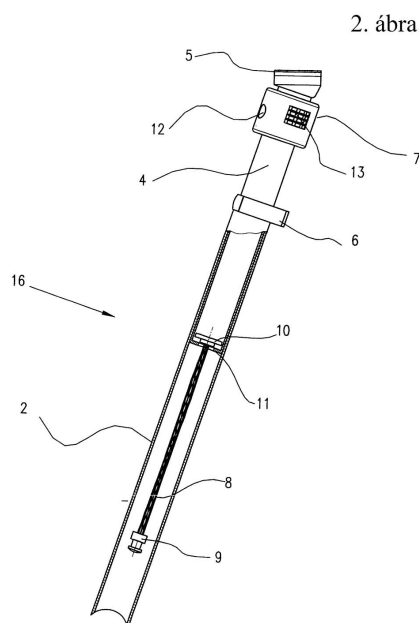

C. SZEKCIÓ - VEGYÉSZET ÉS KOHÁSZAT

(51) C07D265/22 (2006.01)

C07D265/14 (2006.01)

C09D 11/00 (2006.01)

C09K 11/06 (2006.01)

(13) A1

(21) P 14 00434

(22) 2014.09.18.

(71) Első Vegyi Industria Zrt, 1139 Budapest, Kartács u. 6. (HU)

(72) dr. Gizur Tibor 50%, 1141 Budapest, Mogyoródi út 111. (HU)

Nagy András 40%, 1138 Budapest, Bodor utca 3. (HU)

Derzsi Bálint 10%, 2030 Érd, Orvos utca 59. (HU)

(54) Új ipari eljárás egy szulfonamid származék előállítására

(57)

Az (I) képletű N-[2-(4-oxo-4H-3,1-benzoxazin-2-il)-fenil]-naftalin-2-szulfonamid előállításánál a (II) képletű

2-[2-(naftalin-szulfamido)-benzamido]-benzoosav új köztitermék.

I

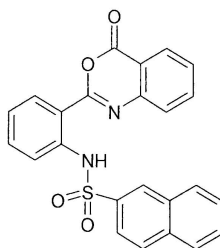

Az (I) képletű vegyületet úgy állítják elő, hogy a (II) képletű 2-[2-(naftalin-2-szulfamido)-benzamido]-benzoosavat valamilyen rövid szénláncú alifás savanhidriddel, szerves, vagy szervetlen savkloriddal, szerves szulfonsavkloriddal, vagy szerves vízelvonószerrel reagáltatják szerves oldószerben, vagy anélkül. A (II) képletű vegyületet a 2-(2-amino-benzamido)-benzoosav és a naftalin-2-szulfonil-klorid reakciójával állítják elő.

II

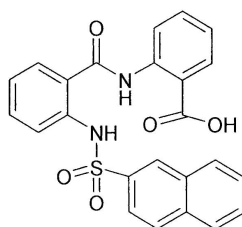

Előállítják az (I) képletű vegyület különböző UV aktív kristály formáit.

(51) C08G 18/77 (2006.01)

(13) A1

(21) P 14 00402

(22) 2014.08.29.

(71) BorsodChem Zrt., 3700 Kazincbarcika, Bólyai tér 1. (HU)

(72) Wu Li 45%, 1037 Budapest, Királylaci út 131. (HU)

Jose Trujillo Vilaboy 45%, 3525 Miskolc, Szepessy Pál u. 10. 2/2. (HU)

Fekete László 10%, 2100 Gödöllő, Szőlő u. 12. III/12. (HU)

(54) **Eljárás világos színű, stabilan tárolható uretonimin modifikált poliizocianát előállítására**

(74) DANUBIA Szabadalmi és Jogi Iroda Kft., 1051 Budapest, Bajcsy-Zs. út 16. (HU)

(57)

A találmány tárgya eljárás világos színű, stabilan tárolható uretonimin-modifikált poliizocianátok előállítására, amelynek során egy vagy több 4,4'-difenil-metán-diizocianáton (MDI) alapuló szerves izocianátokat részlegesen karbodiimidizálják foszfolén típusú katalizátor jelenléte mellett, azzal jellemezve, hogy

(a) a katalizátor koncentrációja a kiindulási izocianátok tömegére vonatkoztatva 150 ppb és 1000 ppb közötti,

(b) a reakciót 180 °C és 280 °C közötti hőmérsékleten végzik,

(c) a köztiterméknel 24-27,5% közötti izocianát tartalom elérése után a reakciót a reakció-hőmérséklet 100 °C alá történő csökkentésével leállítják.

E. SZEKCIÓ - HELYHEZ KÖTÖTT LÉTESÍTMÉNYEK

- (51) E02B 1/02 (2006.01)
 E02B 3/02 (2006.01)
 E02B 3/10 (2006.01)

(13) A1

(21) P 14 00428

(22) 2014.09.16.

(71) Mesterházy Zsolt 60%, 1082 Budapest, Baross u. 109. I. 6. (HU)
 dr. Mesterházy Ákos 40%, 6726 Szeged, Hargitai u. 50/a (HU)

(72) Mesterházy Zsolt 60%, 1082 Budapest, Baross u. 109. I. 6. (HU)
 dr. Mesterházy Ákos 40%, 6726 Szeged, Hargitai u. 50/a (HU)

(54) Rendszer és eljárás folyórendszer vízhozamának szabályozására

(74) dr. Harangozó Gábor, DANUBIA Szabadalmi és Jogi Iroda Kft., 1051 Budapest, Bajcsy-Zs. út 16. (HU)

(57)

A találmány tárgya folyórendszer vízhozamát szabályozó rendszer (10). A folyórendszert egy főfolyó (20) és ahhoz csatlakozó, a főfolyónál (20) kisebb vízhozamú mellékfolyók (30) hálózata alkotja. A szabályozó rendszer legalább egy gátat (40) és ahhoz tartozó víztározót (50) tartalmaz. A szabályozó rendszer (10) jellemzője, hogy a főfolyó (20) egy előre meghatározott szabályozási pontján (21), valamint a főfolyónak (20) az említett pont alatti szakaszába becsatlakozó mellékfolyók (30) egy-egy előre meghatározott szabályozási pontján (31) egy folyamatos üzemű, előre meghatározott maximális vízáteresztő-képességű gát (40) van telepítve, amely gát maximális vízáteresztő-képessége lényegében az adott folyónak a gát telepítési pontján mért éves szintű átlagos természetes vízhozamának felel meg, továbbá ahol folyásirányban nézve az említett gátak (40) előtt olyan, természetes vagy mesterséges víztározók (50) vannak kiképezve, amelyek víztároló kapacitása a víztározóba (50) jutó egy évi teljes vízmennyiség legalább 20%-a.

A találmány szerinti eljárás a fenti szabályozó rendszer működtetésére szolgál.

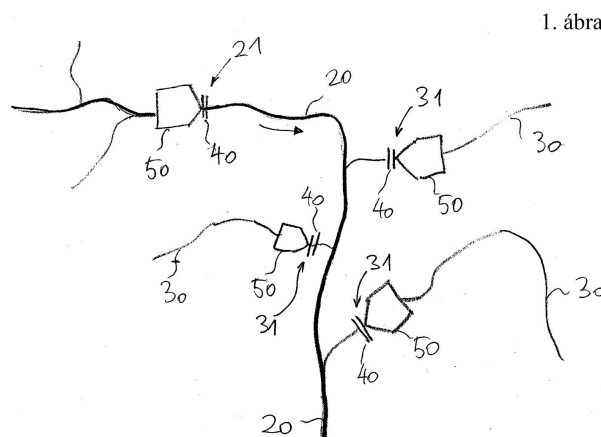

- (51) E04B 7/00 (2006.01)
 E04F 10/00 (2006.01)
 E04H 15/00 (2006.01)

(13) A1

(21) P 14 00431

(22) 2014.09.17.

(71) Gaál Péter, 8000 Székesfehérvár, Jancsár u. 7. (HU)

(72) Gaál Péter, 8000 Székesfehérvár, Jancsár u. 7. (HU)

(54) Árnyékoló berendezés kültéri épületgépészeti, energetikai, légtechnikai, hűtésttechnikai berendezésekhez

(74) Kormos Ágnes, 1132 Budapest, Váci út 66. (HU)

Szabadalmi bejelentések közzététele

- (57) A találmány tárgya árnyékoló szerkezet, kültéri épületgépészeti, energetikai, légtechnikai, hűtéstechnikai berendezésekhez, azok szélsőséges hőmérséklet elleni, valamint fizikai védelmére, amelynek tető része, valamint a tető rész rögzítésére szolgáló rögzítő elemei vannak.

Az árnyékoló szerkezetre jellemző, hogy a vízszintes, vagy méretezett hajlásszögben kialakított a berendezés külső méreténél mindkét irányban legalább 1/3-dal túlnyúló tető résznek alumínium zártszelvényből kialakított merevítő rácsszerkezete van. Amelyhez előnyösen polikarbonátból készült legalább egy tető elem oldható módon van rögzítve, a tető rész egy szerelőkerethez, a szerelőkeret az elektromos berendezés felépítményéhez oldható módon van rögzítve, a rögzítő elemek összekapcsolják és rögzítik a tető részt az elektromos berendezés gépvázához és/vagy az elektromos berendezés tartószerkezetének talapzatához, továbbá szükség esetén, a tető elemen az elektromos berendezés ventilátorának megfelelő nyílás van kialakítva.

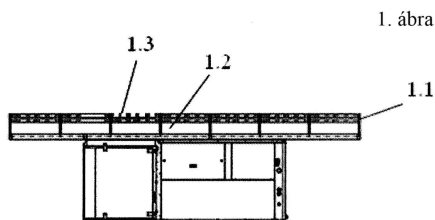

- (51) **E21B 43/00** (2006.01)
E03B 3/08 (2006.01)
F25B 29/00 (2006.01)

(13) **A1**

(21) **P 14 00403**

(22) 2014.08.31.

(71) Vallyon István 100%, 1161 Budapest, Thököly utca 90. (HU)

(72) Vallyon István 100%, 1161 Budapest, Thököly utca 90. (HU)

(54) **Eljárás szabályozható vízáteresztő-képességű szerkezetek hasznosítására**

(74) JUREX Iparjogvédelmi Iroda, 1656 Budapest, Pf.78 (HU)

- (57) A találmány tárgya egy olyan eljárás, melynek lényege a talajban lévő szabályozható vízáteresztő-képességű szerkezetek hasznosítása. Amennyiben egy épület pincéje és/vagy egy része a talajvízszint alatt helyezkedik el, akkor az épület vízzáró határoló-szerkezeteit -- pincefal és/vagy résfal és/vagy alaplemez - olyan résekkel kell ellátni, melyen szabályozni lehet a beáramló talajvíz mennyiségét. Ezáltal az épület felszín alatti része egy különleges kútként működtethető. Azon kívül, hogy a résekkel a kút vízkitermelő képességét szabályozni lehet, a kút egy része víznyerő helyként, a másik része pedig víznyelőként működhet. A kút a nagyobb vízhozam elérése érdekében szivárgókkal és/vagy csápokkal is kiegészíthetik. A szabályozható vízáteresztő-képességű szerkezeteken bejutó talajvizet egy erre a célra kialakított tározóban lehet összegyűjteni. A tározó(k)ból szivattyúk juttatják el a kitermelt talajvizet a felhasználás helyére.

F. SZEKCIÓ - MECHANIKA, VILÁGÍTÁS, FŰTÉS

- (51) **F03D 5/06** (2006.01)

(13) **A1**

(21) **P 14 00400**

(22) 2014.08.25.

(71) Mátraházi János 100%, 1151 Budapest, Batthyány utca 7. (HU)

(72) Mátraházi János 100%, 1151 Budapest, Batthyány utca 7. (HU)

(54) **Forgattyús szárny szélturbina**

- (57) A találmány tárgya egy olyan áramló levegővel mozgatott szélturbina, amelynek meghajtó eleme egy szimmetrikus profilú szárnyszerkezet (1), amelynek kettő, a szárnyal egybeépített, a szárnyprofil tengelyére közel merőleges szárjai (2) egy forgattyús mechanizmus hajtókarjait alkotják és a forgattyú csapokhoz (3) és egy keresztfejhez (4) kapcsolódnak, azzal jellemezve, hogy a szárnyszerkezet (1) a vele egybe épített két hajtókarként működő szárjait (2), mint hajtókarokat a forgattyú csapok (3) kötik össze a forgattyú ellensúly (6) alkatrészsel, amelyek a forgattyús tengely (5) két végén vannak rögzítve, a szárnyszerkezetet (1) a keresztfej-csúszkában (8) mozgó keresztfej (4) vezeti, és a felhajtóerő a forgattyús tengelyen (5) alakul át nyomatékká, és a fogaskerék-hajtóművön (13) keresztül a hagyományos kis szélturbina (15) generátorát (12) hajtja meg és villamos áramot termel.

A találmány működésének elvi alapja az, hogy a szárnyszerkezeten (1) ébredő váltakozó előjelű aerodinamikai erő a forgattyús tengelyen (5) nyomatékkot hoz létre, amellyel generátor (12) hajtható meg, és az így létrejövő szárnymozgás viszonylag kis sebességű, ezért működése úgy látványban, mint fizikai hatásokban csekély környezeti ártalmakkal jár.

1. ábra

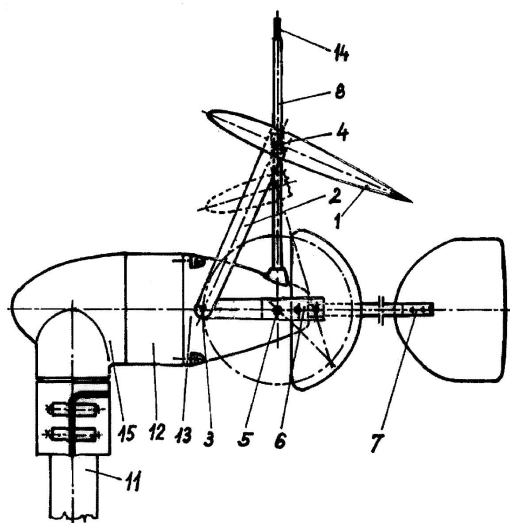

- (51) **F16H 25/12** (2006.01)
F01B 3/06 (2006.01)

(13) **A1**

(21) **P 14 00451**

(22) 2014.09.25.

(71) Joó Zoltán, 1095 Budapest, Soroksári út 36. (HU)

(72) Joó Zoltán, 1095 Budapest, Soroksári út 36. (HU)

(54) **Belső égésű dugattyús erőgép kétütemű, zárt rendszerű üzemmódja**

(74) Tóth-Szabó István, 1138 Budapest, Párkány u. 30. IX/56. (HU)

(57)

A találmány olyan belső égésű dugattyús szerkezetre vonatkozik, amely hengerrel, a hengerben a henger zárt végéhez közelebb lévő felső holtpont és egy távolabbi alsó holtpont között axiálisan mozgó dugattyúval rendelkezik. A találmány szerint a henger (6) falában az alsó holtpontban lévő dugattyú (10) homlokfelülete előtt levegő beömlőnyílások (34) vannak kialakítva, amelyek friss levegő ellátó rendszerrel (37) vannak összekötve, a hengertér (8) a felső holtpontban lévő dugattyú (10) homlokfelülete felett kipufogógáz kiömlő nyílással (28) van ellátva, amely kipufogószelepen (30) át kipufogó rendszerrel (29) van összekötve.

1. ábra

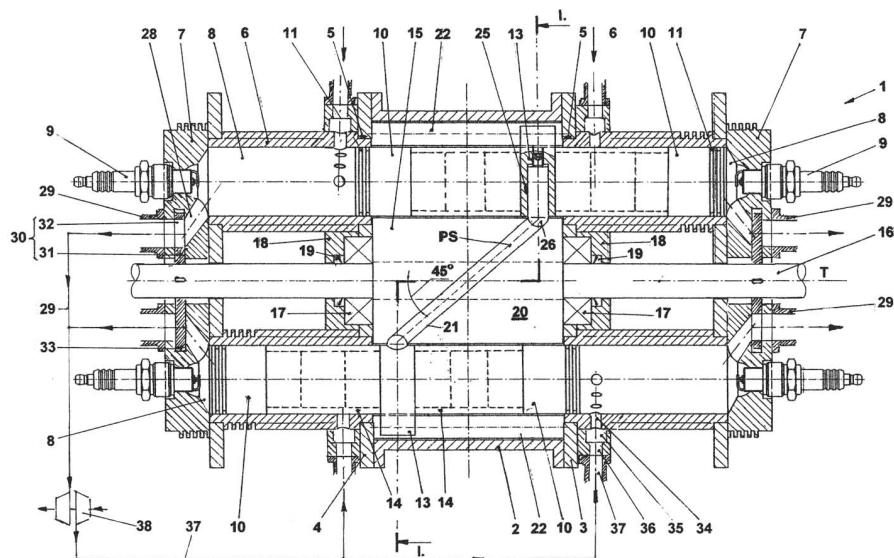

- (51) **F16K 17/00** (2006.01)
B65B 31/04 (2006.01)
F16K 15/14 (2006.01)
F16K 15/16 (2006.01)
F16K 15/20 (2006.01)

(13) **A1**

(21) **P 14 00435**

(22) 2014.09.18.

(71) Rolek Zoltán 100%, 1138 Budapest, Váci út 159/A. 2. lépcsőház fsz. 21. (HU)

(72) Rolek Zoltán 100%, 1138 Budapest, Váci út 159/A. 2. lépcsőház fsz. 21. (HU)

(54) **Vákuumzáró szelep élelmiszertárolás háztartási alkalmazásához**

(57)

A találmány vákuumzáró szelep élelmiszer-tárolás háztartási alkalmazásához, mely elasztikus és rugalmas, egyébként tömítőanyagként is jól használható, három egybefüggő felületből áll, melyek az áttetsző vákuumzáró felület (1), a segédfelület (2) és a pánt (3). Ezt a vákuumzáró szelepet használhatják egy alkalmas vákuum pumpa (9) segítségével befőttesüvegekben (4), borosüvegekben (12) és merev falú edényekben (15) vákuum tér kialakítására, majd annak megtartására. Ezáltal elérhetik a bennük tárolt élelmiszer környezettel való légmentes elzárását, és így frissességének, fogyaszthatóságai, illetve felhasználhatósági idejének meghosszabbodását.

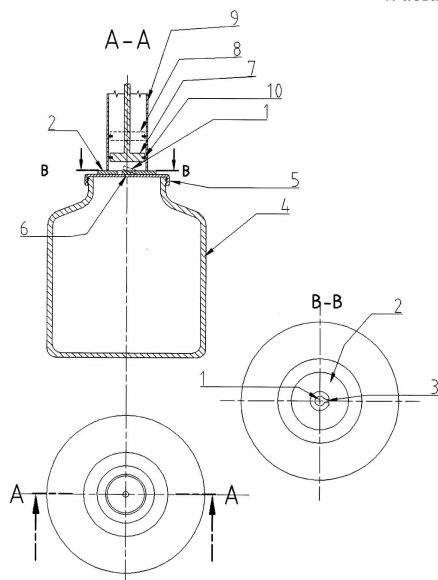

(51) F16L 59/10 (2006.01)

(13) A1

(21) P 14 00410

(22) 2014.09.04.

(71) Juhász Sándor, 4020 Debrecen, Apafi u. 1. fsz. 1. (HU)

Mihály Andrásné, 8200 Veszprém, Táncsics u. 19. (HU)

Somfai László, 8431 Bakonyszentlászló, Rózsa u. 10. (HU)

Horváth György, 8320 Balatonfüred, Balassi B. u. 31. (HU)

(72) Juhász Sándor, 4020 Debrecen, Apafi u. 1. fsz. 1. (HU)

Mihály Andrásné, 8200 Veszprém, Táncsics u. 19. (HU)

Somfai László, 8431 Bakonyszentlászló, Rózsa u. 10. (HU)

Horváth György, 8320 Balatonfüred, Balassi B. u. 31. (HU)

(54) **Eljárás flexibilis alapanyagokból rugalmas szigetelés, bélések előállítására célszerűen zárt/és vagy nyitott meghiabásodott csőrendszerek, csatornák bontás nélküli kijavítására, új kialakítására**

(74) Horváth György, 8320 Balatonfüred, Balassi B. u. 31. (HU)

(57)

Eljárás flexibilis alapanyagból többrétegű rugalmas szigetelés előállítására, célszerűen zárt csőrendszerek kialakítására, amelynek során a többrétegű szigetelést legalább két gáz- és/vagy laminált flexibilis rétegből - ismert - laminálás módszerrel állítják elő az alapanyagot azzal jellemezve, hogy a kívánt, a felhasználás szempontjából kedvező méretű és formájú gáz- és/vagy folyadékálló flexibilis csövet üzemben, vagy a felhasználás helyszínén állítják elő, majd az így előállított flexibilis csövet a felhasználás helyszínén helyezik el a végleges felújításra váró csőhálózatba, az előre megtervezett, kifejlesztett munkaeszközzel, a csövet végleges helyére kifeszítve beépítik, és az előre elkészített bilinccsel rögzítik, a csatornát két végén az aknáknál dugókkal lezárják, a dugókon keresztül levegővel magas nyomással a hibás, régi csatornafalához nyomják, utána forró levegőt alkalmaznak, szintén nagy nyomás alatt, utána nagyon alacsony hőfokú sűrített hideg levegővel a cső belső falát lehűtik.

(51) F24J 2/20 (2006.01)

F28D 1/047 (2006.01)

F28F 9/22 (2006.01)

(13) A1

(21) P 16 00004

- (22) 2014.05.08.
 (71) Hochmut Peter, 91757 Treuchtlingen, Weissenburger Str. 19. (DE)
 Kun Csaba, 7761 Kozármisleny, Ibolya u. 1. (HU)
 Strausz János, 7634 Pécs, Cseralja u. 7. (HU)
 (72) Hochmut Peter, 91757 Treuchtlingen, Weissenburger Str. 19. (DE)
 Kun Csaba, 7761 Kozármisleny, Ibolya u. 1. (HU)
 Strausz János, 7634 Pécs, Cseralja u. 7. (HU)
(54) Napenergiával működtetett vízmelegítő eszköz
 (30) P1300304 2013.05.10. HU
 (86) HU1400043
 (87) 14181143
 (74) KACSUKPATENT Kft., 1139 Budapest, Üteg u. 11/a. (HU)
 (57)

A találmány tárgya napenergiát hasznosító vízmelegítő eszköz, amely két flexibilis elasztomer anyagú fóliarétegből (2) áll, a két fóliarétegnek (2) egymástól állandó távolságban lévő rögzítési vonalak (4, 5) menti összerögzítésével vízvezető járatok (6) vannak kialakítva, a járatoknak a víz áramlását tekintve két legtávolabbi pontjánál a víz be- és elvezetésére szolgáló csatlakozó elem van. A találmány lényege, hogy a szomszédos járatokból (6) kötegek (7) vannak kialakítva, egy-egy köteg (7) kettő-tizenkettő, előnyösen három-nyolc járatot (6) tartalmaz, a szomszédos kötegek (7) járatainak a végei egy vagy párhuzamosan elrendezett több összekötő járat (8) segítségével össze vannak kötve egymással oly módon, hogy egy adott köteg (7) járatai (6) az egyik végükön az adott köteg (7) egyik oldalán lévő szomszédos köteg (7) járatainak (6) végével, a másik végükön az adott köteg (7) másik oldalán lévő szomszédos köteg (7) járatainak (6) végével vannak összekötve.

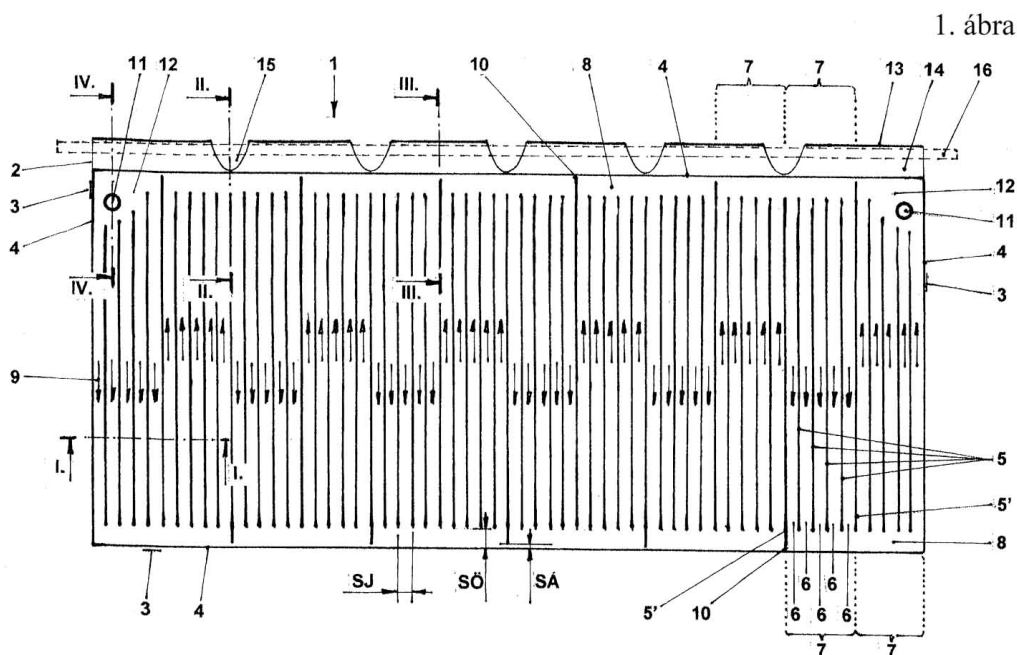

G. SZEKCIÓ - FIZIKA

- (51) G01J 3/02 (2006.01)
 (13) A2
 (21) P 15 00263
 (22) 2013.10.10.
 (71) Debreceni Egyetem, 4032 Debrecen, Egyetem tér 1. (HU)
 (72) Falussy Csaba, 4029 Debrecen, Arad u. 8. (HU)

Nagy Dávid, 4440 Tiszavasvári, Kossuth út 33. (HU)

Posta József, 4032 Debrecen, Tarján u. 4. (HU)

(54) Termospektrométer berendezés és eljárás termospektrométer üzemeltetésére

(30) P1200587 2012.10.10. HU

(86) HU1300098

(74) Szabó Zsolt, DANUBIA Szabadalmi és Jogi Iroda Kft., 1051 Budapest, Bajcsy-Zs. út 16. (HU)

(57)

A találmány szerinti termospektrométer (10) berendezés a spektrometriai mérések elvégzésére szolgáló műszeres analitikai eszközök közé tartozik, és tartalmaz szabályozhatóan fűthető kemencét (100), amelynek aeroszolok számára kialakított áramlási tere (101) van, optikai egységet, mérési adatgyűjtő és vezérlő rendszert, mintaelőkészítő egységet, mintabevezető vezetékét (8), és fő jellemzője, hogy a vizsgálat elvégzésére szolgáló elektromágneses sugárzást a kemence magassága mentén pásztázó vizsgáló egysége (20) és a kemence (100) áramlási terét (101) kívülről hőátadás útján fűtő fűtése van.

1. ábra

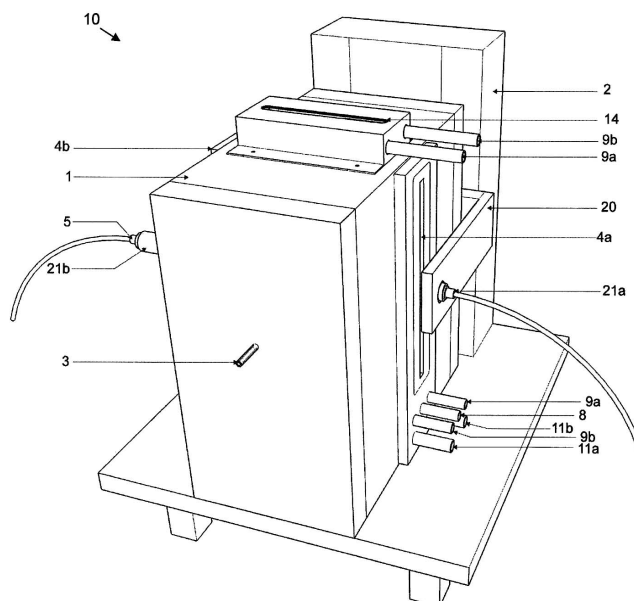

(51) G01N/ (2006.01)

(13) A2

(21) P 15 00162

(22) 2015.04.13.

(71) Fondarex S.A., CH-1806 Z.I. Rio-Gredon, St-Légier, Route Industrielle 13. (CH)

(72) Konrad Baumgartner, CH-3985 Muenster, Paedelstrasse 54. (CH)

Yves Gérard Laurent Huguenin-Vuillemin, CH-1806 St-Légier, Route de St-Légier 55. (CH)

(54) Berendezés és eljárás nyomásos öntőszerszámbeeli nedvesség mérésére

(30) 00615/14 2014.04.14. CH

(74) Szabó Zsolt, DANUBIA Szabadalmi és Jogi Iroda Kft., 1051 Budapest, Bajcsy-Zs. út 16. (HU)

(57)

A találmány tárgya berendezés (1) nyomásos öntőszerszámbeeli (24) nedvesség mérésére, amelynek szerszámürege (25) légtelenítővezeték (31) útján légtelenítőberendezéssel (28) van csatlakoztatva. A moduláris kialakítással bíró berendezés (1) a légtelenítővezetékhez (31) csatlakoztathatóan van kialakítva és szenzor-összeállítást (S) tartalmaz, amellyel a szerszámüregből (25) leszívott gázokban lévő nedvesség mérhető. A szenzor-összeállítás (S) elektromágneses sugárzást kibocsátó adóegységet (7) és elektromágneses sugárzás érzékelő vevőegységet (14) tartalmaz. A légmentesítés során mért értékek alapján megállapítható, hogy a tulajdonképpeni nyomásos öntési műveletet megelőzően szükséges-e a szerszámüregbe porlasztott víz/leválasztószer-keverék mennyiségét módosítani.

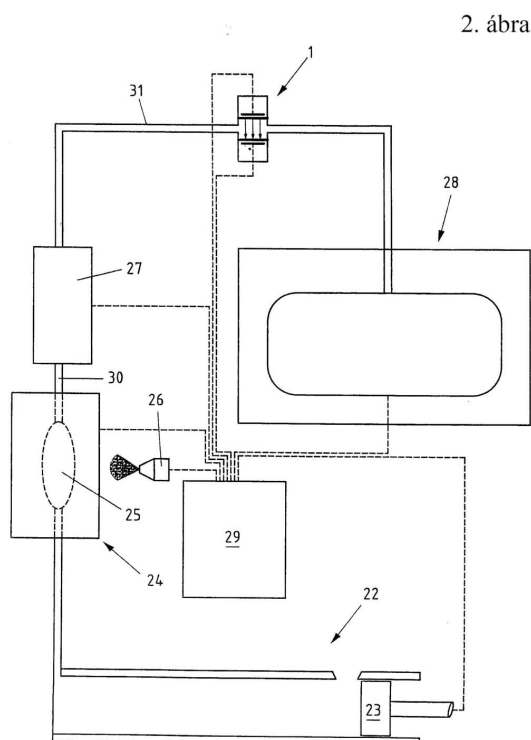
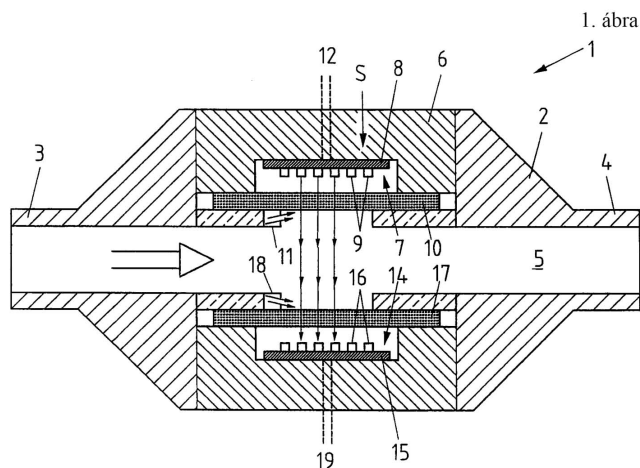

(51) G01N 33/53 (2006.01)

(13) A1

(21) P 14 00447

(22) 2014.09.23.

(71) Biospirál-2006 Kft., 6726 Szeged, Temesvári körút 62. (HU)

(72) dr. Borsy Adrienn Éva, 2030 Érd, Kutyavári u. 46. (HU)

(54) **Fehérje multimerek specifikus detektálására alkalmas szendvics-ELISA egymással kompetálható antitestek használatával**

(57)

Az úgynevezett szendvics ELISA (Enzim-kapcsolt szilárdfázisú immuno esszé) alkalmazásokban egy, a célfehérjére specifikus antitestet rögzítenek egy tálca aljához (csapdázó antitest), amihez a célfehérje hozzáköt. A nem-kötött fehérjék eltávolítása után egy detektáló, enzimhez-kapcsolt antitest, amely szintén specifikus egy másik epitópjára a célfehérjének, köt a szilárd fázishoz rögzített célfehérjéhez és a kötött célfehérjével arányos jelet ad.

Ennek az esszének egy módosított változatát alkalmazzák itt.

Egymással kompetáló, egymás kötését gátló antitesteket használnak fehérje multimerek specifikus detektálására.

Szabadalmi bejelentések közzététele

Tipikusan egy fehérjén a két térben egymáshoz közel elhelyezkedő epitóp együttese csak egyszer van jelen; a csapdázó antitest kötődése megakadályozza a detektáló antitest kötődését a fehérje monomerekhez. A multimer formák többszörösen tartalmazhatják elérhető formában a kérdéses epitópokat, így a csapdázó antitest nem tudja a detektáló antitest kötését blokkolni, számos epitópot szabadon hagy és így a detektáló antitest a fehérjéhez hozzá tud kötni.

(51) **G02C 7/08** (2006.01)

G02C 7/10 (2006.01)

(13) **A1**

(21) **P 14 00448**

(22) 2014.09.23.

(71) Egri Zsolt, 2837 Vértesszőlős, Rákóczi u. 30. (HU)

(72) Egri Zsolt, 2837 Vértesszőlős, Rákóczi u. 30. (HU)

(54) **Napvédő szemüveg látáskorrekcióval**

(74) Lantos Mihály, DANUBIA Szabadalmi és Jogi Iroda Kft., 1051 Budapest, Bajcsy-Zsilinszky út 16. (HU)

(57)

Napvédő szemüveg látáskorrekcióval, amelynek kerete (11) és látáskorrekciót biztosító, a keretbe (11) helyezett optikai egysége (20) van, ami tartalmaz sötétített üveget (12) és korrekciós lencsét (13), a sötétített üveg (12) a keretbe (1) van foglalva, és együtt a viselője által választott divatos kialakítása van, és a korrekciós lencse (13) a keret (11) és/vagy a sötétített üveg (12) kontúrjának megfelelően van kiszabva és átlátszó ragasztóval a sötétített üveg (12) egyik felületéhez van rögzítve.

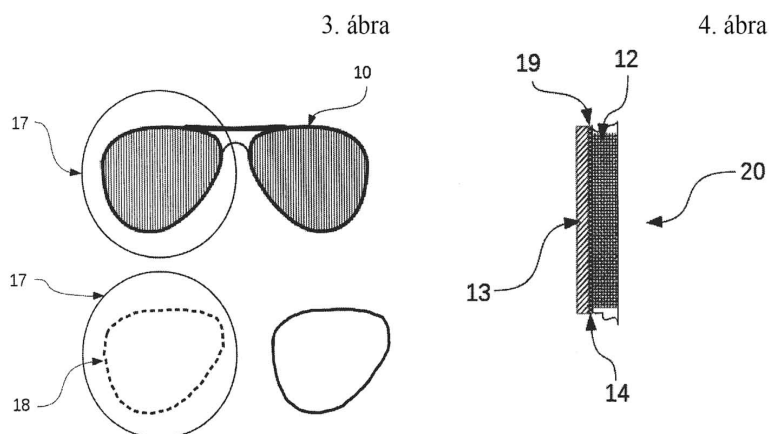

(51) **G06F 21/00** (2006.01)

(13) **A1**

(21) **P 14 00340**

(22) 2014.07.02.

(71) Veszprog Kft., 8200 Veszprém, Kupa u. 16. (HU)

(72) dr. Leitold Ferenc, 8200 Veszprém, Kupa u. 14. (HU)

(54) **Automatikus kockázatelemző technológia egy adott informatikai környezet programozott támadásokkal szembeni veszélyeztettségének a meghatározására**

(57)

A találmány tárgya egy olyan számítógépes hálózatra csatlakoztatható eszköz, mely alkalmas arra, hogy az informatikai infrastruktúra hardver és szoftver tulajdonságait feltérképezze; a kihasználható social engineering alapú sérülékenységeket felderítse; az elterjedt fenyegetések vonatkozásában információkat gyűjtsön; a fenti információk, valamint az előzetesen beállított paraméterek alapján meghatározzon egy, az adott infrastruktúrára jellemző veszélyeztetettség mértéket, illetve az informatikai infrastruktúra és a felhasználók viselkedése szempontjából a leggyengébb pontokat, valamint bizonyos esetekben figyelmeztetést, riasztást küldjön, esetleg

Szabadalmi bejelentések közzététele

intézkedjen az informatikai biztonságot megvalósító eszközök átkonfigurálásáról.

A számítógépes hálózatra csatlakozó eszköz passzív vagy aktív működésű is lehet, annak függvényében, hogy csak figyel-e a hálózati forgalmat, vagy alkalmas arra is, hogy az egyes kommunikációkba beépüljön, beavatkozzon. Az informatikai infrastruktúra hardver és szoftver tulajdonságainak feltérképezése a hálózaton használt protokollok adategységei alapján történik. Az aktuálisan elterjedt fenyegetésekre vonatkozóan az érintett kihasználható social engineering alapú sérülékenységeket felderítése passzív mód esetén csak a felhasználó tevékenységére alapoz, azonban aktív mód esetén lehetőség van a felhasználókat döntéshelyzet elé állítani, például a kártékony programokban használatos social engineering alapú trükköket használó email-ek küldésével, web böngésző használata esetén egy kártékony oldalra hasonlító tesztdoldal megjelenítésével és a felhasználó akcióinak vizsgálatával.

Az eszköz működéséhez szorosan hozzátartozik egy olyan szolgáltatás, amely az aktuálisan elterjedt fenyegetések elemzésével foglalkozik, például milyen környezetben képesek terjedni, milyen hatásuk van, milyen sérülékenységeket használnak ki, illetve a védelmi rendszerek mennyire képesek az ellenük történő védekezésre. Az eszköz működése tehát egy olyan szolgáltatás folyamatos működését feltételezi, mely védelmi rendszerek tesztelésével foglalkozik az aktuális fenyegetésekkel szemben. Az ilyen tesztelési eljárások, megoldások elérhetőek az interneten, léteznek automatikusan működő megoldások is. Természetesen ezen szolgáltatások igénybevételére megfelelő hálózati protokoll kialakítása szükséges.

Az infrastruktúrára, a felhasználókra és az aktuális fenyegetésekre vonatkozó bemeneti paraméterek alapján az eszköz az adott időpontra jellemző veszélyeztetettségi mértéket számítja az elméleti háttérben meghatározott Markov-lánc alapú módszerrel vagy bármilyen más, a szimulációra alkalmas eljárással. A veszélyeztetettségi mérték, a leggyengébb láncszem meghatározása mellett az eszköz hálózati protokollokon (például HTTP esetén egy belső weboldalon) keresztül felhasználói felületet, riasztási rendszert, valamint a védelmi rendszerek átkonfigurálásának a lehetőségét biztosítja.

(51) **G06Q 30/00** (2006.01)

H04M 3/42 (2006.01)

H04W 4/00 (2009.01)

(13) **A1**

(21) **P 14 00254**

(22) 2014.05.20.

(71) Nemes Tibor, 2089 Telki, Völgy u. 12. (HU)

(72) Nemes Tibor, 2089 Telki, Völgy u. 12. (HU)

(54) **Mobil alapszolgáltatásba integrált hirdetési megoldás**

(57)

Az újítás lényege egy a mobil telekommunikációs alapszolgáltatásba, a kimenő hívás kezdeményezésébe integrált mobil reklám technológiai megoldás. A technológiai megoldás az okostelefonra történt installálást követően, a telefon kimenő hívás alapfunkcióját módosítja. A kimenő hívások kezdeményezésével, azaz a telefon tárcsázójának a megnyitásával, a kimenő hívás kezdeményezésével és a mobil telefonkapcsolat felépítésével; továbbá a mobil telefonkapcsolat bontásával, azaz a kapcsolat a hívó vagy hívott fél által történő bontásával, sikertelen kapcsolat megtörténtével, illetve a telefon kimenő hívás funkciójának telefonon történő bezárásával mobil felületek generálódnak a fogyasztó okostelefonjára. Ezekon a felületeken bármilyen szöveges, multimédia üzenet eljuttatható a mobiltelefon felhasználó részére.

A technológiai újítás során az üzenetet küldők, továbbiakban reklámozók, üzeneteiket úgy juttathatják el a felhasználókhoz, hogy elegendő a mobil telefon egyik alapfunkciójának, a kimenő híváskezdeményezés az alapfunkciónak megfelelő, rendeltetésszerű módon történő használata, és semmilyen más tevékenység nem szükséges a felhasználótól.

Az alapfunkció rendeltetésszerű módon történő használatának eredményeképpen az üzenetek az ügyfelek felé történő eljuttatásának a sikeressége eléri a száz százalékot, mivel aki telefonál a kimenő híváskezdeményezés során az egyben és automatikusan a technológiai újítást és annak híváskezdeményezési felületét használja.

1. ábra

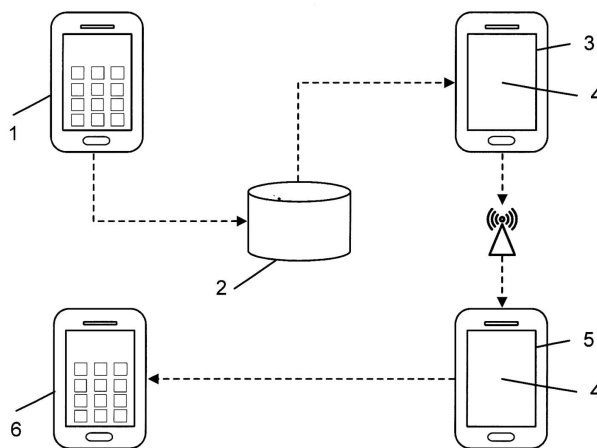

H. SZEKCIÓ - VILLAMOSSÁG, ELEKTROMOSSÁG

(51) H01L 31/042 (2006.01)

(13) A1

(21) P 14 00380

(22) 2014.08.07.

(71) Ecosolifer AG., 6062 Sarnen, Wilen Schür (CH)

(72) dr. Belezny Ferenc, 1121 Budapest, Költő u. 26/a. (HU)

(54) Napelem cella elrendezés

(74) Lantos Mihály, DANUBIA Szabadalmi és Jogi Iroda Kft., 1051 Budapest, Bajcsy-Zsilinszky út 16. (HU)

(57)

Napelem cella elrendezés, amely legalább egy cella alap elrendezéséből áll, ehhez legalább két, célszerűen három cella tartozik, ezek egyes cellái sík vagy nagyjából sík kialakításúak és a celláknak a beérkező fény irányából nézve első határoló felületénél egy fényáteresztő, az elektromosságot vezető első elektródréteg van és hátsó határoló felületénél egy az elektromosságot vezető hátsó elektródréteg van, és az alap elrendezés cellái egymással szöget zárnak be és együtt egy a beeső fény irányában nyitott üreget határoznak meg, és a cellák az elektródjaik révén egymáshoz csatlakoznak. A cellák hátsó határfelületénél a beeső fényt visszaverő tükrös felület van, és a cellák részben fényt áteresztő kialakításúak, és a cellára eső fénnyáramnak a tükrös felületről visszavert fénnyáram mintegy 20% és 70%-os része a cellát az első határfelületen át elhagyja, és a második cellára esik.

3. ábra

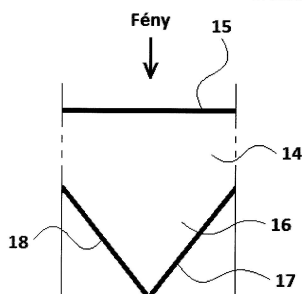

(51) H04W 4/00 (2009.01)

G09B 5/06 (2006.01)

H04B 7/26 (2006.01)

(13) A2

(21) P 14 00371

(22) 2014.07.31.

(71) CEE Forms Kft., 4029 Debrecen, Dobozi u. 11. (HU)

(72) Bodrogi András, 1085 Budapest, Pál u. 4. II. 15. (HU)

(54) Interaktív színpadvezérlési rendszer kapcsolási elrendezése színpadi hatások vezérlésére és eljárás színpadvezérlési rendszer alkalmazására

(57)

A találmány interaktív színpadvezérlési rendszer kapcsolási elrendezése színpadi hatások vezérlésére, ahol a színpadvezérlési rendszer központi szervert, vezérlő egységet és végrehajtó-vezérlő komputert és végrehajtó egységet tartalmaz.

Interaktív színpadvezérlési rendszer kapcsolási elrendezése színpadi hatások vezérlésére. A színpadvezérlési rendszer központi szervert (41), vezérlő egységet, végrehajtó vezérlő komputert (50) és végrehajtó egységet (60) tartalmaz. A színpadvezérlési rendszer tartalmaz legalább egy vezeték nélküli jeladó egységet (10) a vezeték nélküli jeladó egység (10) elektronikus összeköttetésben van adó-vevő berendezés (20) és jelfogadó egység (31) útján központi szerverrel (41). A központi szervert (41) logikai és elektronikus kapcsolatban van utasítás készletet tartalmazó vezérlő egység (71) vezérlő komputer (50) közbeiktatásával legalább egy végrehajtó egységgel (60). A színházi előadás során vezeték nélküli jeladó egység (10) alkalmazásával jelet bocsátanak ki, a kapott jeleket adó-vevő berendezés (21) segítségével jelfogadó egységhez (31), majd a utasításkészletet tartalmazó vezérlő egységhez (71) továbbítják, ahol a kapott jelek alapján utasításokat generálnak, a generált utasításokat eljuttatják a vezérlő komputerhez (50), amellyel a végrehajtó egységet (60) vezérlik és kiváltják az interaktív hatást.

1. ábra

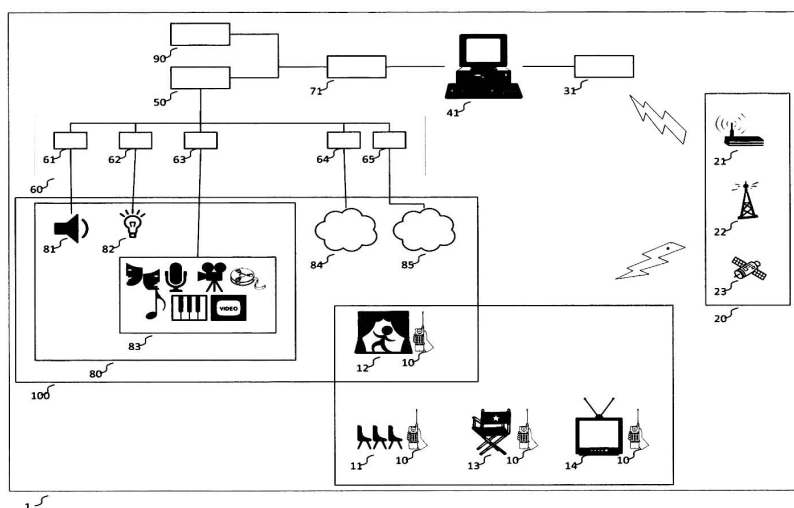

A rovat 27 darab közlést tartalmaz.

Külön tájékoztatás újdonságkutatásról

G. SZEKCIÓ - FIZIKA

(51) **G03B 15/03** (2006.01)

G06K 9/00 (2006.01)

(13) **A3**

(21) **P 14 00245**

(71) P92 IT Solutions Informatikai Tanácsadó és Szolgáltató Kft., 1038 Budapest, Fürdő u. 2. (HU)

(54) **Szkenner pótló szerkezet önkiszolgáló konzolokba**

(51) **G07C 13/00** (2006.01)

G07C 1/06 (2006.01)

(13) **A3**

(21) **P 14 00092**

(71) Kozma Károly, 1033 Budapest, Harang u. 14. 2/8. (HU)

(54) **Szavazókártya és szavazóterminál**

(51) **G08B 21/02** (2006.01)

(13) **A3**

(21) **P 14 00170**

(71) SPEYER & SPEYER Kft., 1052 Budapest, Deák Ferenc tér 3. II. em. (HU)

(54) **Agresszív tudatállapotot felismerő biztonsági rendszer**

A rovat 3 darab közlést tartalmaz.

Megadott szabadalmak

A. SEKCIÓ - KÖZSZÜKSÉGLETI CIKKEK

- (51) **A01H 5/10** (2006.01)
A01H 1/04 (2006.01)
A01H 1/06 (2006.01)
- (13) **B1**
- (11) **230.370** 2016.02.04.
- (21) **P 03 00206**
- (22) 2001.02.22.
- (40) 2003.06.30
- (73) E.I. Du Pont de Nemours and Co., Wilmington, Delaware, (US)
- (72) Gabard, Jerome M., Houssen, (FR)
Huby, Jean Pierre, Rixheim, (FR)
- (54) **Szulfonilkarbamidokkal szemben toleráns napraforgónövények**
- (30) 60/188,089 2000.03.09 US
60/237,597 2000.10.03 US
60/259,772 2001.01.04 US
- (86) US0105649
- (87) 0165922
- (74) Danubia Szabadalmi és Jogi Iroda Kft., 1051 Budapest, Bajcsy-Zsilinszky út 16. (HU)
-
- (51) **A61F 13/00** (2006.01)
A61K 9/70 (2006.01)
A61K 31/485 (2006.01)
- (13) **B1**
- (11) **230.374** 2016.02.04.
- (21) **P 00 02342**
- (22) 1998.02.24.
- (40) 2000.12.28
- (73) EURO-CELTIQUE S.A., L-1653 Luxembourg, 2, Avenue Charles de Gaulle (LU)
- (72) Reder, Robert F., Greenwich, Connecticut, (US)
Goldenheim, Paul D., Wilton, Connecticut, (US)
Kaiko, Robert F., Weston, Connecticut, (US)
- (54) **Gyógyszerkészítmény buprenorfin hosszan tartó analgetikus hatásának kiváltására**
- (30) 60/038,919 1997.02.24 US
08/939,068 1997.09.29 US
- (86) US9803584
- (87) 9836728
- (74) Dr. Gödölle István, Kékes László, Mészáros Enikő, Szabó Zoltán, Dr. Kereszty Marcell, Frankné dr. Machytka Daisy, Gödölle, Kékes, Mészáros & Szabó Szabadalmi és Védjegy Iroda, 1024 Budapest, Keleti Károly u. 13/b. (HU)
-
- (51) **A61K 31/337** (2006.01)
A61K 31/519 (2006.01)
A61K 41/00 (2006.01)
-

Megadott szabadalmak

-
- A61K 45/06** (2006.01)
C07K 16/28 (2006.01)
- (13) B1**
(11) 230.378 2016.02.04.
(21) P 06 00602
(22) 2002.10.25.
(40) 2006.10.30
(73) UAB RESEARCH FOUNDATION, 35294 Birmingham, Alabama, 701 South 20th Street, Suite 1120G (US)
(72) Zhou, Tong, Birmingham, Alabama, (US)
Ichikawa, Kimihisa, Yokohama-shi, Kanagawa-ken, (JP)
Kimberly, Robert P., Birmingham, Alabama, (US)
Koopman, William J., Indian Springs, Alabama, (US)
Oshumi, Jun, Yokohama-shi, Kanagawa-ken, (JP)
Lobuglio, Albert F., Birmingham, Alabama, (US)
Buchsbaum, Donald J., Montevallo, Alabama, (US)
- (54) Anti-DR5 ellenanyagok és anti-DR4 ellenanyagok és más terápiás ágensek kombinációi**
(30) 60/346,402 2001.11.01 US
60/391,478 2002.06.24 US
(86) US0234420
(87) 03038043
(74) Danubia Szabadalmi és Jogi Iroda Kft., 1051 Budapest, Bajcsy-Zsilinszky út 16. (HU)
-

- (51) A61K 31/404** (2006.01)
A61K 31/422 (2006.01)
A61K 31/47 (2006.01)
A61P 3/04 (2006.01)
A61P 25/18 (2006.01)
C07D233/64 (2006.01)
C07D403/04 (2006.01)
C07D413/04 (2006.01)
C07D417/04 (2006.01)
- (13) B1**
(11) 230.376 2016.02.04.
(21) P 03 02770
(22) 2001.10.24.
(40) 2003.12.29
(73) Janssen Pharmaceutica N.V., Beerse, (BE)
(72) Breslin, Henry Joseph, Titusville, New Jersey, (US)
de Winter, Hans Louis Jos, Beerse, (BE)
Kukla, Michael Joseph, Maple Glen, Pennsylvania, (US)
- (54) Tripeptidil peptidáz inhibitorok**
(30) 60/244,223 2000.10.30 US
(86) EP0112388
(87) 02036116
(74) Danubia Szabadalmi és Jogi Iroda Kft., 1051 Budapest, Bajcsy-Zsilinszky út 16. (HU)
-

- (51) A61K 31/4406** (2006.01)
A61K 47/02 (2006.01)
A61K 47/06 (2006.01)
-

Megadott szabadalmak

-
- A61P 1/00** (2006.01)
A61P 3/10 (2006.01)
A61P 5/00 (2006.01)
A61P 17/00 (2006.01)
A61P 35/00 (2006.01)
A61P 37/00 (2006.01)
- (13) B1**
(11) 230.386 2016.02.15.
(21) P 02 03226
 (22) 2000.08.16.
 (40) 2003.01.28
 (73) Bayer Intellectual Property GmbH, 40789 Monheim, Alfred-Nobel-Strasse 10 (DE)
 (72) Suzuki, Tsuneji, Mobara-shi, Chiba, (JP)
 Ando, Tomoyuki, Mobara-shi, Chiba, (JP)
 Ishibashi, Masahiko, Mobara-shi, Chiba, (JP)
 Sakabe, Masahiro, Mobara-shi, Chiba, (JP)
 Sakai, Ikuo, Mobara-shi, Chiba, (JP)
- (54) Hatóanyagként benzamidészarmazékot tartalmazó gyógyszerkészítmény**
 (30) 11/229551 1999.08.16 JP
 (86) EP0008011
 (87) 0112193
 (74) Danubia Szabadalmi és Jogi Iroda Kft., 1051 Budapest, Bajcsy-Zsilinszky út 16. (HU)
-
- (51) A61K 31/4709** (2006.01)
A61P 25/28 (2006.01)
- (13) B1**
(11) 230.366 2016.02.16.
(21) P 10 00343
 (22) 2010.06.29.
 (40) 2012.02.28
 (73) Szegedi Tudományegyetem, 6720 Szeged, Dugonics tér 13. (HU)
 (72) dr. Vécsei László, 6726 Szeged, Ökörsem u. 7. (HU)
 dr. Zádori Dénes, 6795 Bordány, Zákányszéki út 10. (HU)
 dr. Klivényi Péter, 6726 Szeged, Hargitai u. 11/a (HU)
 dr. Fülöp Ferenc, 6725 Szeged, Petőfi Sándor sgt. 7. (HU)
 dr. Szatmári István, 6727 Szeged, Fadrusz u. 33. (HU)
 dr. Toldi József, 6726 Szeged, Hársfa u. 10/5 (HU)
 dr. Freund Tamás, 1068 Budapest, Városligeti fasor 8/b (HU)
 dr. Nyiri Gábor, 1033 Budapest, Tavasz u. 8. (HU)
 Szőnyi András, 2200 Monor, Kapisztrán János u. 51. (HU)
- (54) Kinurénsavamid származékok alkalmazása Huntington-kór kezelésére**
 (74) DANUBIA Szabadalmi és Jogi Iroda Kft., 1051 Budapest, Bajcsy-Zs. út 16. (HU)
-
- (51) A61K 31/4985** (2006.01)
A61P 15/10 (2006.01)
- (13) B1**
(11) 230.369 2016.02.04.
(21) P 02 00912
 (22) 2000.04.26.
-

-
- (40) 2002.08.28
- (73) ICOS Corporation, Indianapolis, IN 46285, Eli Lilly and Company, Lilly Corporate Center (US)
- (72) Pullman, William Ernest, Carmel, Indiana, (US)
Whitaker, John Steven, Woodinville, Washington, (US)
- (54) Egységdózis forma**
- (30) 60/132,036 1999.04.30 US
- (86) US0011129
- (87) 0066099
- (74) DANUBIA Szabadalmi és Jogi Iroda Kft., 1051 Budapest, Bajcsy-Zsilinszky út 16. (HU)
-
- (51) **A61K 31/557** (2006.01)
A61K 9/08 (2006.01)
A61K 47/02 (2006.01)
A61K 47/38 (2006.01)
- (13) **B1**
- (11) **230.383** 2016.02.08.
- (21) **P 03 01405**
- (22) 2001.07.09.
- (40) 2003.08.28
- (73) ALLERGAN, INC., Irvine, Kalifornia, (US)
- (72) Olejnik, Orest, Coto de Caza, Kalifornia, (US)
Kerslake, Edward D.S., Charlestown, Massachusetts, (US)
- (54) Oldékonyságfokozó komponens használata brimodinin-tartarátot tartalmazó vizes készítményekben**
- (30) 60/218,206 2000.07.14 US
- (86) US0121551
- (87) 0205822
- (74) dr. Jalsovszky Györgyné ügyvéd, 1111 Budapest, Egry József u. 40. fsz.1. (HU)
-
- (51) **A61K 31/727** (2006.01)
A61P 35/00 (2006.01)
C08B 37/10 (2006.01)
- (13) **B1**
- (11) **230.385** 2016.02.08.
- (21) **P 04 01693**
- (22) 2001.09.12.
- (40) 2004.12.28
- (73) SIGMA-TAU - Research Switzerland S.A., 6850 Mendrisio, Via Motta 2. (CH)
- (72) Casu, Benito, Milánó, (IT)
Torri, Giangiacomo, Milánó, (IT)
Naggi, Annamaria, Milánó, (IT)
Giannini, Giuseppe, Pomezia, (IT)
Pisano, Claudio, Pomezia, (IT)
Penco, Sergio, Pomezia, (IT)
- (54) Részlegesen deszulfatált glükóz-amino-glükánok származékai mint a heparanáz enzim inhibitorai, előállításuk és alkalmazásuk, valamint ilyen származékokat tartalmazó gyógyszerkészítmények**
- (86) IT0100472
- (87) 03022291
- (74) DANUBIA Szabadalmi és Jogi Iroda Kft., 1051 Budapest, Bajcsy-Zsilinszky út 16. (HU)
-

Megadott szabadalmak

-
- (51) **A61K 38/00** (2006.01)
C07K 16/18 (2006.01)
G01N 33/564 (2006.01)
- (13) **B1**
- (11) **230.372** 2016.02.04.
- (21) **P 06 00778**
- (22) 2002.02.26.
- (40) 2007.01.29
- (73) Yeda Research and Development Co., Ltd., 76100 Rehovot, Weizmann Institute of Science, P.O. Box 95 (IL)
- (72) Mozes, Edna, Rehovot, (IL)
- (54) **Szintetikus humán peptidok és alkalmazásuk, valamint az ezeket tartalmazó, szisztémás lupus erythematosus kezelésére alkalmas gyógyszerkészítmények**
- (30) 141647 2001.02.26 IL
- (86) IL0200148
- (87) 02067848
- (74) SBGK Szabadalmi Ügyvivői Iroda, 1062 Budapest, Andrásy út 113. (HU)
-

- (51) **A61K 38/17** (2006.01)
- (13) **B1**
- (11) **230.377** 2016.02.04.
- (21) **P 04 01323**
- (22) 2002.08.01.
- (40) 2004.10.28
- (73) Laboratoires Serono SA, 1267 Coinsins, Vaud, Centre Industriel (CH)
- (72) Chvatchko, Yolande, Confignon, (CH)
Kosco-Vilbois, Marie, Minzier, (FR)
- (54) **IL-18 inhibitorok alkalmazása túlérzékenységi rendellenességek esetén**
- (30) 01118811.7 2001.08.10 EP
02100735.6 2002.06.20 EP
- (86) EP0208591
- (87) 03013577
- (74) DANUBIA Szabadalmi és Jogi Iroda Kft., 1051 Budapest, Bajcsy-Zsilinszky út 16. (HU)
-

- (51) **A63B 23/12** (2006.01)
A63B 21/00 (2006.01)
- (13) **B1**
- (11) **230.360** 2016.01.29.
- (21) **P 13 00280**
- (22) 2013.05.03.
- (40) 2014.11.28
- (73) PÁN-TRADE Termelő, Kereskedelmi és Szolgáltató Kft., 1085 Budapest, József krt. 83. (HU)
- (72) Kürthy István, 1173 Budapest, Pesti út 290. (HU)
Kürthi István, 1183 Budapest, Haladás u. 8. (HU)
- (54) **Berendezés karizom erősítésére**
- (74) Sándor József, 1124 Budapest, Németvölgyi út 73/b. (HU)
-

Megadott szabadalmak

- (51) **B65D 65/00** (2006.01)
C08L 3/00 (2006.01)
- (13) **B1**
- (11) **230.361** 2016.01.29.
- (21) **P 11 00264**
(22) 2010.12.13.
(40) 2012.09.28
- (73) Krajcár Csomagolóanyagipari Kft. 40%, 9641 Rábapaty, Rákóczi u. 91. (HU)
Pannon Egyetem 60%, 8200 Veszprém, Egyetem u. 10. (HU)
- (72) dr. Bartha László 25%, 8200 Veszprém, Billege u. 3. (HU)
Krajcár Zsolt 20%, 9641 Rábapaty, Rákóczi u. 91. (HU)
dr. Szakácsné dr. Földényi Rita 10%, 8200 Veszprém, Veszprémvölgyi u. 51. (HU)
Varga Csilla 25%, 8227 Felsőörs, Kinizsi u. 15. (HU)
Vörös Józsefné 10%, 9641 Rábapaty, Rákóczi u. 91. (HU)
Kugler Tamás 10%, 9641 Rábapaty, Rákóczi u. 91. (HU)
- (54) **Biológiailag lebomló, keményítő alapú műanyag kompozit félkész termék és előállítási eljárása**
- (74) dr. Szabó Mária, 9700 Szombathely, Semmelweis u. 2-6. (HU)

C. SEKCIÓ - VEGYÉSZET ÉS KOHÁSZAT

- (51) **C07C271/22** (2006.01)
- (13) **B1**
- (11) **230.380** 2016.02.08.
- (21) **P 12 00546**
(22) 2001.03.05.
(40) 2003.12.29
- (73) AstraZeneca AB, SE-151 85 Södertälje, (SE)
- (72) Robl, Jeffrey A., Newtown, Pennsylvania, (US)
Sulsky, Richard B., Franklin Park, New Jersey, (US)
Augeri, David J., Princeton, New Jersey, (US)
Magnin, David R., Hamilton, New Jersey, (US)
Hamann, Lawrence G., Cherry Hill, New Jersey, (US)
Betebenner, David A., Lawrenceville, New Jersey, (US)
- (54) **N-Védett amino-hidroxi-adamantán-karbonsav és eljárás az előállítására**
- (62) P0302792 2001.03.05. HU
(30) 60/188,555 2000.03.10 WO
(86) US0107151
(87) 0168603
- (74) dr. Láng Tivadarné, SBGK Szabadalmi Ügyvivői Iroda, 1062 Budapest, Andrassy út 113. (HU)

- (51) **C07D215/14** (2006.01)
C07D215/54 (2006.01)
- (13) **B1**
- (11) **230.371** 2016.02.04.
- (21) **P 03 03846**
(22) 2002.02.14.
(40) 2004.03.29
- (73) Nissan Chemical Industries, Ltd., Tokió, (JP)

-
- (72) Harada, Katsumasa, Yamaguchi, (JP)
Nishino, Shigeyoshi, Yamaguchi, (JP)
Hirotsu, Kenji, Yamaguchi, (JP)
Shima, Hidetaka, Yamaguchi, (JP)
Okada, Naoko, Yamaguchi, (JP)
Harada, Takashi, Yamaguchi, (JP)
Nakamura, Akira, Yamaguchi, (JP)
Oda, Hiroyuki, Yamaguchi, (JP)
- (54) Eljárás kinolin-karboxaldehid-származék és közbenső termék előállítására**
- (30) 2001-36357 2001.02.14 JP
(86) JP0201261
(87) 02064569
(74) Advopatent Szabadalmi és Védjegy Iroda, 1011 Budapest, Fő u. 19. (HU)
-
- (51) C07D277/66** (2006.01)
A61K 31/428 (2006.01)
A61K 49/00 (2006.01)
A61K 51/04 (2006.01)
A61P 25/28 (2006.01)
C07D277/64 (2006.01)
- (13) B1**
- (11) 230.375** 2016.02.04.
(21) P 03 02956
(22) 2001.08.24.
(40) 2003.12.29
(73) University of Pittsburgh - Of the Commonwealth System of Higher Education, Pittsburgh, PA 15260, 200 Gardner Steel Conference Center Thackeray & O'Hara Streets (US)
(72) Klunk, William E., Pittsburgh, Pennsylvania, (US)
jr. Mathis, Chester A., Pittsburgh, Pennsylvania, (US)
Wang, Yanming, Imperial, Pennsylvania, (US)
- (54) Tioflavin-származékok és alkalmazásuk az Alzheimer-kór diagnózisában és kezelésében**
- (30) 60/227,601 2000.08.24 US
(86) US0126427
(87) 0216333
(74) Danubia Szabadalmi és Jogi Iroda Kft., 1051 Budapest, Bajcsy-Zsilinszky út 16. (HU)
-
- (51) C07D403/12** (2006.01)
A61K 31/4152 (2006.01)
A61P 7/00 (2006.01)
- (13) B1**
- (11) 230.387** 2016.02.08.
(21) P 08 00310
(22) 2001.05.24.
(40) 2003.10.28
(73) GLAXOSMITHKLINE LLC, Wilmington, County of New Castle, Delaware 19808, 2711 Centerville Road Suite 400 (US)
(72) Duffy, Kevin J., Collegeville, Pennsylvania, (US)
Erickson-Miller, Connie L., Collegeville, Pennsylvania, (US)
Eppley, Daniel F., Abilene, Texas, (US)
-

Jenkins, Julian, Greenford, Middlesex, (GB)
 Luengo, Juan I., Collegeville, Pennsylvania, (US)
 Liu, Nannan, Collegeville, Pennsylvania, (US)
 Price, Alan T., Collegeville, Pennsylvania, (US)
 Shaw, Antony N., Collegeville, Pennsylvania, (US)
 Visonneau, Sophie, Collegeville, Pennsylvania, (US)
 Wiggall, Kenneth, Collegeville, Pennsylvania, (US)

(54) TPO mimetikumként alkalmazható 3-{N'-[1-(3,4-dimetil-fenil)-3-metil-5-oxo-1,5-dihidro-4-pirazolidén]-hidrazino}-2-hidroxi-3'-(5-tetrazolil)-bifenil

(62) P0302257 2001.05.24. HU
 (30) 60/207,084 2000.05.25 US
 60/228929 2000.08.30 US
 (86) US01/16863
 (87) 0189457
 (74) Derzsi Katalin, S.B.G. & K. Szabadalmi Ügyvivői Iroda, 1062 Budapest, Andrásy út 113. (HU)

(51) **C07D451/10** (2006.01)
C07D209/00 (2006.01)
C07D221/00 (2006.01)
C07D451/02 (2006.01)
C07D471/08 (2006.01)

(13) **B1**

(11) **230.379** 2016.02.08.
 (21) **P 14 00554**
 (22) 2002.06.08.
 (40) 2004.08.30
 (73) Boehringer Ingelheim Pharma GmbH & Co. KG, 55216 Ingelheim am Rhein, Binger Strasse 173 (DE)
 (72) SOBOTTA, Rainer, 55218 INGELHEIM, Ludwig-Richter-Str. 6 (DE)
 Rapp, Armin Walter, 55411 Bingen-Dromersheim, Eggoltstrasse 27 (DE)

(54) Tiotropium-bromid ipari előállítása

(62) P0400332 2002.06.08. HU
 (30) 10131200.8 2001.06.28 DE
 (86) EP0206290
 (87) 03002562
 (74) Ráthonyi Zoltán, SBGK Szabadalmi Ügyvivői Iroda, 1062 Budapest, Andrásy út 113. (HU)

(51) **C07D473/04** (2006.01)
A61P 5/00 (2006.01)

(13) **B1**

(11) **230.384** 2016.02.15.
 (21) **P 03 03614**
 (22) 2002.02.21.
 (40) 2004.03.01
 (73) Boehringer Ingelheim Pharma GmbH & Co. KG, 55216 Ingelheim/Rhein, (DE)
 (72) Himmelsbach, Frank, Mittelbiberach, (DE)
 Mark, Michael, Biberach, (DE)
 Eckhardt, Matthias, Biberach, (DE)
 Langkopf, Elke, Warthausen, (DE)

Maier, Roland, Biberach, (DE)

Lotz, Ralf, Schemmerhofen, (DE)

(54) Xantinszármazékok, előállításuk és alkalmazásuk gyógyszerként

(30) 101 17 803.4 2001.04.10 DE

101 09 021.8 2001.02.24 DE

101 40 345.3 2001.08.17 DE

102 03 486.9 2002.01.30 DE

(86) EP0201820

(87) 02068420

(74) SBGK Szabadalmi Ügyvivői Iroda, 1062 Budapest, Andrásy út 113. (HU)

(51) C07D473/04 (2006.01)

A61P 5/00 (2006.01)

(13) B1

(11) 230.382 2016.02.08.

(21) P 15 00107

(22) 2002.02.21.

(40) 2004.03.01

(73) Boehringer Ingelheim Pharma GmbH & Co. KG, 55216 Ingelheim am Rhein, Binger Str. 173 (DE)

(72) Himmelsbach, Frank, Mittelbiberach, (DE)

Mark, Michael, Biberach, (DE)

Eckhardt, Matthias, Biberach, (DE)

Langkopf, Elke, Warthausen, (DE)

Maier, Roland, Biberach, (DE)

Lotz, Ralf, Schemmerhofen, (DE)

(54) Xantinszármazékok, előállításuk és alkalmazásuk gyógyszerként

(62) P0303614 2002.02.21. HU

(30) 10109021.8 2001.02.24 DE

10117803.4 2001.04.10 DE

10140345.3 2001.08.17 DE

10203486.9 2002.01.30 DE

(86) EP0201820

(87) 02068420

(74) Ráthonyi Zoltán, SBGK Szabadalmi Ügyvivői Iroda, 1062 Budapest, Andrásy út 113. (HU)

(51) C07F 7/18 (2006.01)

(13) B1

(11) 230.367 2016.02.04.

(21) P 02 02572

(22) 2002.08.05.

(40) 2004.12.28

(73) Evonik Degussa GmbH, 45128 Essen, Rellinghauser Strasse 1-11 (DE)

(72) dr. Deschler, Ulrich, Sailauf, (DE)

dr. Krafczyk, Roland, Rheinfelden, (DE)

dr. Luginsland, Hans-Detlef, Köln, (DE)

dr. Korth, Karsten, Wyhlen, (DE)

Kiefer, Ingo, Schopfheim, (DE)

Horn, Michael, Rheinfelden, (DE)

(54) Szerves szilíciumvegyületek

Megadott szabadalmak

- (30) 101 37 809.2 2001.08.06 DE
 101 63 941.4 2001.12.22 DE
 102 23 073.0 2002.05.24 DE
 (74) SBGK Szabadalmi Ügyvivői Iroda, 1062 Budapest, Andrásy út 113. (HU)

- (51) **C07J 21/00** (2006.01)
C07J 9/00 (2006.01)

(13) **B1**

- (11) **230.381** 2016.02.08.

(21) **P 14 00080**

(22) 2014.02.17.

(40) 2015.09.28

(73) Richter Gedeon Nyrt., 1103 Budapest, Gyömrői út 19-21. (HU)

(72) Mahó Sándor 20%, 1183 Budapest, Rím u. 20. (HU)

Szabó Gábor 10%, 2510 Dorog, Baross G. ltp. 34. (HU)

Sánta Csaba 30%, 1144 Budapest, Szentmihályi út 25-27. VI/157. (HU)

Csörgei János 25%, 1213 Budapest, Párnás u. 5/A. (HU)

Schäfer Tamás 10%, 1174 Budapest, Surányi Ferenc u. 14. (HU)

Béni Zoltán dr. 5%, 2234 Maglód, Bercsényi M. u. 20. (HU)

(54) **Ipari eljárás szteroid intermedier előállítására**

- (51) **C10B 53/00** (2006.01)
B09B 3/00 (2006.01)
C10B 7/00 (2006.01)
C10B 57/00 (2006.01)

(13) **B1**

- (11) **230.362** 2016.01.29.

(21) **P 13 00350**

(22) 2013.05.30.

(40) 2014.12.29

(73) Szamosi Zoltán, 3433 Nyékládháza, Nagy László utca 5. (HU)

(72) Szamosi Zoltán, 3433 Nyékládháza, Nagy László utca 5. (HU)

(54) **Biomassza hőkezelése vákuumban**

(74) INTERINNO Szabadalmi Iroda, 1024 Budapest, Margit krt. 73. (HU)

- (51) **C12N 15/09** (2006.01)
A61K 39/00 (2006.01)
A61K 48/00 (2006.01)
A61P 37/04 (2006.01)
A61P 43/00 (2006.01)
C07K 14/025 (2006.01)
C07K 14/075 (2006.01)
C07K 14/08 (2006.01)
C07K 14/145 (2006.01)
C07K 14/16 (2006.01)
C12N 1/15 (2006.01)
C12N 1/19 (2006.01)
C12N 1/21 (2006.01)
C12N 5/10 (2006.01)

Megadott szabadalmak

-
- C12N 7/00** (2006.01)
C12N 7/04 (2006.01)
C12N 15/33 (2006.01)
C12N 15/861 (2006.01)
C12P 21/02 (2006.01)
- (13) B1**
(11) 230.364 2016.02.04.
(21) P 05 00987
 (22) 2002.11.20.
 (40) 2006.01.30
 (73) The Trustees of the University of Pennsylvania, 19104 Philadelphia, Pennsylvania, 3160 Chestnut Street, Suite 200 (US)
 (72) Wilson, James M., Gladwyne, Pennsylvania, (US)
 Gao, Guangping, Rosemont, Pennsylvania, (US)
 Roy, Soumitra, Wayne, Pennsylvania, (US)
- (54) Simian adenovírus nukleinsav és aminosav-szekvencia, azt tartalmazó vektorok, és eljárások annak alkalmazására**
- (30) 60/331,951 2001.11.21 US
 60/366,798 2002.03.22 US
 (86) US0233645
 (87) 03046124
 (74) DANUBIA Szabadalmi és Jogi Iroda Kft., 1051 Budapest, Bajcsy-Zsilinszky út 16. (HU)
-
- (51) C12N 15/09** (2006.01)
A61K 39/00 (2006.01)
A61K 48/00 (2006.01)
A61P 37/04 (2006.01)
C07K 14/025 (2006.01)
C07K 14/08 (2006.01)
C07K 14/145 (2006.01)
C07K 14/16 (2006.01)
C12N 1/21 (2006.01)
C12N 5/10 (2006.01)
C12N 7/00 (2006.01)
C12N 15/33 (2006.01)
C12N 15/861 (2006.01)
C12P 21/02 (2006.01)
- (13) B1**
(11) 230.365 2016.02.04.
(21) P 13 00578
 (22) 2002.11.20.
 (40) 2006.01.30
 (73) The Trustees of The University of Pennsylvania, 19104 Suite 200 Philadelphia, Pennsylvania, 3160 Chestnut Street (US)
 (72) Wilson, James M., Gladwyne, Pennsylvania, (US)
 Gao, Guangping, Rosemont, Pennsylvania, (US)
 Roy, Soumitra, Wayne, Pennsylvania, (US)
- (54) Simian adenovírus nukleinsav és aminosav-szekvencia, azt tartalmazó vektorok, és eljárások annak**
-

alkalmazására

- (62) P0500987 2002.11.20. HU
 (30) 60/366,798 2002.03.22 US
 60/331,951 2001.11.21 US
 (86) US02033645
 (87) 03046124
 (74) Danubia Szabadalmi és Jogi Iroda Kft, 1368 Budapest, Pf. 198 (HU)

- (51) **C12N 15/63** (2006.01)
A01N 37/18 (2006.01)
A01N 43/04 (2006.01)
A61K 38/00 (2006.01)
C12N 15/85 (2006.01)
C12N 15/87 (2006.01)

(13) B1

- (11) **230.373** 2016.02.04.

(21) P 04 01584

- (22) 2002.08.27.
 (40) 2004.11.29
 (73) Genentech Inc., South San Francisco, Kalifornia, (US)
 (72) Ferrara, Napoleone, San Francisco, Kalifornia, (US)
 Le Couter, Jennifer, San Francisco, Kalifornia, (US)

(54) Mitogén aktivitású Bv8-nukleinsavak és polipeptidek

- (30) 60/316,184 2001.08.29 US
 (86) US0227571
 (87) 03020892
 (74) Danubia Szabadalmi és Jogi Iroda Kft., 1051 Budapest, Bajcsy-Zsilinszky út 16. (HU)

- (51) **C12N 15/90** (2006.01)
C12N 5/10 (2006.01)

(13) B1

- (11) **230.368** 2016.02.04.

(21) P 12 00662

- (22) 2012.11.16.
 (40) 2014.05.28
 (73) Magyar Tudományos Akadémia Szegedi Biológiai Kutatóközpont, 6726 Szeged, Temesvári krt. 62. (HU)
 (72) Katona Róbert 35%, 6754 Újszentiván, Nováki-tó u. 8. (HU)
 Hadlaczky Gyula 12.5%, 6723 Szeged, Pöstyéni u. 6. (HU)
 Fodor Katalin 10%, 6723 Szeged, Felsőtiszapart 26. 7/31. (HU)
 Praznovszky Tünde 10%, 6723 Szeged, Csuka u. 10/B. 3. em. 1. (HU)
 Blazsó Péter 2.5%, 6722 Szeged, Batthyány u. 24. (HU)
 Udvardy Andor 2.5%, 6726 Szeged, Derkovits-fasor 8. (HU)
 Mózesné Holló Gyöngyi 20%, 6726 Szeged, Csanádi u. 17. II/9. (HU)
 Kereső Judit 7.5%, 6725 Szeged, Szentháromság u. 75/E. fsz. 7. (HU)

(54) Új módszer az emlős mesterséges kromoszóma több génnel való feltöltésére

- (74) DANUBIA Szabadalmi és Jogi Iroda Kft., 1051 Budapest, Bajcsy-Zs. út 16. (HU)

- (51) **C23C 18/31** (2006.01)
C22C 49/06 (2006.01)

Megadott szabadalmak

-
- H01B 1/02** (2006.01)
H01B 1/04 (2006.01)
- (13) **B1**
- (11) **230.358** 2016.01.29.
- (21) **P 13 00181**
- (22) 2013.03.27.
- (40) 2014.10.28
- (73) Bay Zoltán Alkalmazott Kutatási Közhasznú Nonprofit Kft. Logisztikai és Gyártástechnikai Intézet, 3519 Miskolc, Iglói u. 2. (HU)
- (72) dr. Budai István 5%, 4225 Debrecen, Józsa Perem u. 7. (HU)
 dr. Kaptay György 30%, 3525 Miskolc, Forrásvölgy út 24/a (HU)
 Juhász Koppány Levente 5%, 3533 Miskolc, Vörösbérc u. 20. (HU)
 Mekler Csaba 30%, 3521 Miskolc, Berekkert u. 60. (HU)
 Stomp Dávid 15%, 9300 Csorna, Erzsébet Királyné u. 20. (HU)
 Szabó Dávid 5%, 3531 Miskolc, Győri kapu 43. 2/a (HU)
 dr. Baumli Péter 5%, 3526 Miskolc, Katowice út 25. IV/2. (HU)
 Szabó József 5%, 4242 Hajdúhadház, Dr. Madai Gy. u. 18. (HU)
- (54) **Eljárás és berendezés karbon szálakkal erősített alumínium mátrixú kompozit huzalok előállítására**
- (74) EMRI-PATENT Iparjogvédelmi Kft., 4032 Debrecen, Kartács u.36. (HU)
-

D. SZEKCIÓ - TEXTIL- ÉS PAPÍRIPAR

-
- (51) **D06M 15/59** (2006.01)
A41D 31/00 (2006.01)
D03D 1/00 (2006.01)
D04B 1/00 (2006.01)
D06M 17/00 (2006.01)
D06M 23/16 (2006.01)
- (13) **B1**
- (11) **230.356** 2016.01.29.
- (21) **P 09 00239**
- (22) 2007.09.14.
- (40) 2011.03.28
- (73) Japan Gore-Tex Inc., Tokyo, 42-5, Akatsitsumi 1-chome, Setagaya-ku (JP)
- (72) Sadato, Hiroki, Tokyo, (JP)
- (54) **Kiváló kopásállóságú anyag, kompozit anyag, textiltermék és ruházati termék, valamint eljárás az anyag előállítására**
- (30) 2006-250083 2006.09.14 JP
- (86) JP0767952
- (87) 0832824
- (74) dr. Kereszty Marcell, Gödölle, Kékes, Mészáros & Szabó Szabadalmi és Védjegy Iroda, 1024 Budapest, Keleti Károly u. 13/b (HU)
-

E. SZEKCIÓ - HELYHEZ KÖTÖTT LÉTESÍTMÉNYEK

-
- (51) **E04F 15/04** (2006.01)
-

(13) B1

(11) 230.357 2016.01.29.

(21) P 03 01780

(22) 2001.01.12.

(40) 2003.08.28

(73) Flooring Industries Ltd., Dublin, (IE)

(72) Thiers, Bernard Paul Joseph, Oostrozebeke, (BE)

(54) **Padlóburkolat, valamint panel ilyen padlóburkolathoz**

(30) 20000381 2000.06.13 BE

(86) BE0100008

(87) 0196688

(74) DANUBIA Szabadalmi és Védjegy Iroda Kft., 1051 Budapest, Bajcsy Zs. út 16. (HU)

(51) E04F 15/04 (2006.01)

F16B 5/00 (2006.01)

(13) B1

(11) 230.363 2016.01.29.

(21) P 12 00697

(22) 1997.06.07.

(40) 1999.10.28

(73) Unilin Beheer B.V., 5061 KD, Oisterwijk, Beneluxstraat 1 (NL)

(72) Cappelle, Mark Gaston Maurits, Staden, (BE)

Moriau, Stefan Simon Gustaaf, Gent, (BE)

Thiers, Bernard Paul Joseph, Oostrozebeke, (BE)

(54) **Kemény burkolólap, eljárás burkolólap előállítására, és burkolólapokból álló padlózat**

(62) P9901996 1997.06.07. HU

(30) 9600527 1996.06.11 BE

9700344 1997.04.15 BE

(74) dr. Antalffy-Zsiros András, DANUBIA Szabadalmi és Jogi Iroda Kft., 1051 Budapest, Bajcsy-Zsilinszky út 16. (HU)

F. SZEKCIÓ - MECHANIKA, VILÁGÍTÁS, FŰTÉS

(51) F16L 55/28 (2006.01)

E03B 3/11 (2006.01)

E03B 3/15 (2006.01)

(13) B1

(11) 230.355 2016.01.28.

(21) P 12 00278

(22) 2012.05.10.

(40) 2013.11.28

(73) Fővárosi Vízművek Zrt. 60%, 1134 Budapest, Váci út 23-27. (HU)

Duna-Kút Kft. 40%, 2151 Fót, József Attila u. 54. (HU)

(72) Csóka Gyula 60%, 1155 Budapest, Óda u. 8. (HU)

Bíró Zoltán 40%, 2151 Fót, Puskin u. 14. (HU)

(54) **Eljárás és önjáró mérőegység csápos kutakban a csáp állapotának ellenőrzésére és a csáp avulása mértékének ellenőrzésére**

(74) dr. Jakab Judit, SBGK Szabadalmi Ügyvivői Iroda, 1062 Budapest, Andrássy út 113. (HU)

- (51) **F41A 5/14** (2006.01)
 F41A 7/00 (2006.01)
- (13) **B1**
- (11) **230.359** 2016.01.29.
- (21) **P 12 00684**
(22) 2012.11.26.
(40) 2014.05.28
- (73) ifj. Szabó Endre, 2000 Gödöllő, Dankó Pista u. 7. (HU)
(72) ifj. Szabó Endre, 2000 Gödöllő, Dankó Pista u. 7. (HU)
- (54) **Hosszú csőhátrasiklású öntöltő kézi lőfegyver**
(74) dr. Köteles Zoltán, SBGK Szabadalmi Ügyvivői Iroda, 1062 Budapest, Andrásy út 113. (HU)
-

A rovat 33 darab közlést tartalmaz.

Megtekinthetővé vált szabadalmi leírások

(11) 230.296

(54) Eljárás optikai vizsgálatok célját szolgáló, nagy vastagságú preparátumok előállítására

(11) 230.316

(54) N-oxidok, mint 4-fenil-piridin-származékok előgyógyszerei, eljárás az előállításukra és az ezeket tartalmazó gyógyszerkészítmények

(11) 230.317

(54) Eljárás és berendezés oxidos nanokristályok előállítására

(11) 230.318

(54) Arundo donax fenntartható totipotens tenyészet

(11) 230.344

(54) Pirrolopirimidinon-származékok, a vegyületek előállítása és alkalmazása

(11) 230.345

(54) Méhbe helyezhető eszköz szabályozott rézleadással

(11) 230.347

(54) Dipeptidil peptidáz IV ciklopropil-kondenzált pirrolidin-bázisú inhibitorai, eljárás az előállításukra és alkalmazásuk

(11) 230.353

(54) A génexpresszió szabályozása

A rovat 8 darab közlést tartalmaz.

Közzétételt megelőzően megszüntetett szabadalom-engedélyezési eljárások

(21) P 12 00430

(54) Eljárás a csontkeménység és csontszilárdság növelésére és a csonttörések csökkentésére

A rovat 1 darab közlést tartalmaz.

Szabadalmi oltalom megszűnése és újra érvénybe helyezése

Ideiglenes szabadalmi oltalom megszűnése elutasítás miatt

- (21) P 00 04864
(54) Háztartási mosó- vagy tisztítóhatású formatestek, előállításuk és alkalmazásuk
-
- (21) P 02 03326
(54) Ramipril vagy gyógyászatilag megfelelő sói alkalmazása szív-érrendszeri történések megelőzésére
-
- (21) P 08 00602
(54) Gombás fertőzések kezelésére alkalmazható, itraconazole tartalmú ecsetelő és lakk készítmény, valamint eljárás ezen készítmények előállítására
-
- (21) P 13 00454
(54) Daganatos betegségek gyógyítására és megelőzésére alkalmas gyógyászati készítmények, és eljárás azok előállítására
-

A rovat 4 darab közlést tartalmaz.

Ideiglenes szabadalmi oltalom megszűnése díjfizetés hiányában

- (21) P 02 02150
(54) Nitrogénoxid-donorok alkalmazása neurogenesis indukálásához
-
- (21) P 03 01270
(54) Mobil állomás, távközlő rendszer és eljárás cellaváltásra
-
- (21) P 03 02235
(54) Gőz át nem eresztő, nagy sebességű kommunikációs és elektronikai kábel, és eljárás a kábel előállítására
-
- (21) P 03 02412
(54) Foszfodiészteráz gátlására alkalmazható béta-karbolin-származékok és az ezeket tartalmazó gyógyszerkészítmények
-
- (21) P 04 00313
(54) Új, biotechnológiai úton előállított, humán terápiára alkalmas szuperantigének
-
- (21) P 04 00799
(54) Fedett ízű gyógyszerészeti készítmény és eljárás előállítására
-
- (21) P 04 01320
(54) Szerkezet élelmiszerek tárolására és felszolgálására, valamint szellőztetőpanel
-
- (21) P 06 00139
(54) Muszkaringátló szereket és béta-adrenergiás agonistákat tartalmazó kombinációk
-

(21) P 10 00276

(54) UV konverter, ilyen konverterrel ellátott UV lámpa elrendezés, és a lámpa elrendezést tartalmazó világító egység

(21) P 10 00327

(54) Nanostrukturált Ezetimibét tartalmazó készítmény és eljárás előállításukra

(21) P 12 00292

(54) Íjász találatjelző rendszer

(21) P 12 00339

(54) Bolygómalom

(21) P 12 00346

(54) Eljárás sík spirál elrendezésű és szalag formájú áramvezetővel megvalósított elektromágnes létrehozására és ezzel mechanikai energia kinyerésére, vagy elnyelésére alkalmas gép építésére

(21) P 12 00734

(54) Táskák és táskarendszer

(21) P 13 00409

(54) Földalatti mesterséges talajvízszint

(21) P 13 00606

(54) Burkolati rendszer kötőpályás közlekedés (nagyvasút, villamos, hév, metró) zajának csökkentésére és eljárás annak beépítésére

(21) P 13 00618

(54) Készülék kigyómeleg eltávolítására

(21) P 13 00622

(54) Szervetlen, elszívható égőanyag dohánytermékben vagy dohányhelyettesítő termékben történő felhasználásra

(21) P 13 00629

(54) Megfigyelő rendszer mozgókép felvevő és továbbító készülékek, különösen videokamerák képeinek internetes továbbítására

(21) P 13 00633

(54) Két futómacska pályás bakdaru

(21) P 13 00634

(54) Két futómacskás konténer rakodódaru

(21) P 13 00660

(54) Test hűtő, fűtő berendezés

(21) P 13 00679

(54) Fischer-Tropsch folyamat nyersanyagának előállítására szolgáló eljárás

(21) P 13 00723

(54) Elhagyott, elvesztett értékek megtalálásának elősegítése

(21) P 13 00724

(54) Túlfolyó légelzáró szeleppel ellátott WC-szagelszívó

A rovat 25 darab közlést tartalmaz.

Ideiglenes szabadalmi oltalom megszűnése lemondás vagy lemondottnak tekintés miatt

(21) P 00 01737

(54) Eljárások és anyagok dicamba-lebontó, transzgenikus szervezetek előállítására

(21) P 00 04297

(54) Nyújtott felszabadulású készítmények és eljárás előállításukra

(21) P 02 00185

(54) Továbbfejlesztett, porformájú gyógyszerkészítmény inhalálásra

(21) P 02 00211

(54) Kismértékben morzsalékony, szájban diszpergálódó tablettá és eljárás előállítására

(21) P 02 01243

(54) Glükokortikoid receptor modulátorok

(21) P 02 02222

(54) Sziloxán oldószer felhasználására alkalmas száraztisztító eljárás és berendezés

(21) P 02 02799

(54) Herbicid hatású izoxazolinszármazékok és azt tartalmazó készítmény

(21) P 04 00723

(54) Izoxazolin-származékok és az azokat hatóanyagként tartalmazó herbicid készítmények

(21) P 10 00321

(54) Felismerő és megjelenítő berendezés, valamint ezekből összeállított közbiztonsági rendszer

(21) P 10 00598

(54) Indol származékok

(21) P 11 00092

(54) Elrendezés növelt hatékonyságú biogáz fejlesztéshez és komplex hasznosításához

(21) P 11 00261

(54) Eljárás barnamezős területek hasznosítására biofinomítás projekt keretében kiválasztott növények, elsősorban *Sida hermaphrodita* L. Rusby termesztésével

(21) P 11 00320

(54) Eljárás intenzív ültetvények létrehozására, és intenzív ültetvény

(21) P 11 00458

(54) Kerékpár célszerű világítása

(21) P 12 00421

(54) Antibakteriális polimer bevonattal rendelkező orvosi eszköz és eljárás előállítására

(21) P 12 00422

(54) Nanoezüst-polimer bevonattal rendelkező orvosi eszköz és eljárás előállítására

(21) P 12 00613

(54) Tollas galambriasztó, galambürülék felhalmozódás kiküszöbölésére, -épület és műemlékrongálódások korlátozására, galamb csapatok eltávolítására

(21) P 12 00645

(54) Sebesség, teljesítmény és hatásfok növelése a döntőerő módosító elemek alkalmazásával, főleg vitorlás hajókhoz

(21) P 12 00708

(54) Atorvastatin Kalcium nanorészecskéket tartalmazó készítmény

(21) P 12 00750

(54) Eljárás kukorica védelmére

(21) P 13 00079

(54) Eljárás egy város széndioxid kibocsátásának csökkentésére

(21) P 13 00214

(54) TVR (toló-vonó rudas) kerékpár hajtómű

(21) P 13 00343

(54) Eljárás antimikrobális tulajdonságú és biokompatibilis fémimplantátum előállítására, valamint ilyen fémimplantátum

(21) P 13 00576

(54) Háromdimenziós Molnár malom

(21) P 13 00650

(54) Lábka

(21) P 13 00651

(54) Motoros lábka

(21) P 13 00706

(54) Eljárás savófehérje visszatartásával történő sajt előállítására a fehérje tartalom növelése céljából

(21) P 13 00718

(54) Biztonsági elrendezés kézilőfegyver személyhez kötött használat engedélyezéséhez

(21) P 14 00009

(54) Sebesség, teljesítmény és hatásfok növelése a mobil szárny vitorlaprofil alkalmazásával, főleg vitorlás hajókhoz és többtörzsű vitorlásokhoz

A rovat 29 darab közlést tartalmaz.

Végleges szabadalmi oltalom megszűnése díjfizetés hiányában

(11) 216.153

(21) P 96 01533

(54) Vízoldható, granulált herbicid készítmények

(11) 220.158

(21) P 96 01303

(54) Eljárás aminosavakat tartalmazó takarmánykiegészítők előállítására

(11) 220.556

(21) P 99 01603

(54) Plazma-hegesztőpisztoly

(11) 221.064

(21) P 98 01225

(54) Eljárás égetési szennygáz száraz kéntelenítésére

(11) 221.068

(21) P 98 02879

(54) Plasztikusan kézzel formázható lefedő anyag

(11) 221.904

(21) P 99 03640

(54) Eljárás alakos ostya gyártására, az eljárással előállított félkész termék és ostya, valamint öntőforma

(11) 222.506

(21) P 99 00784

(54) Lerakódásgátló szer polimerizációs reaktorok bevonására

(11) 222.559

(21) P 99 01605

(54) Adalékkompozíció víztartalmú üzemanyagok stabilizálására, az így stabilizált üzemanyagok és ezek felhasználása

(11) 222.702

(21) P 02 02020

(54) Kulcs és zárszerkezet, valamint kulcsszerkezet

(11) 223.109

(21) P 02 01836

(54) Feszítőék üreges és tömör építőanyagokon történő rögzítésre

(11) 223.173

(21) P 00 02283

(54) Többpólusú elektromágneses kapcsolómodul

(11) 223.184

(21) P 99 03388

(54) Fungicid készítmény

-
- (11) 223.267
(21) P 03 02357
(54) Eljárás taxánok előállítására Taxus fajok sejteinek tenyésztésével
-
- (11) 223.434
(21) P 00 03030
(54) Egy darabból öntött fogkefe
-
- (11) 223.854
(21) P 00 02044
(54) Eljárás rögzítőelem előállítására
-
- (11) 223.931
(21) P 02 00970
(54) Csőkarmantyú
-
- (11) 224.386
(21) P 01 02178
(54) Moduláris villamos berendezés
-
- (11) 224.445
(21) P 00 02086
(54) Gördülőhuzatos légrugó és eljárás annak előállítására
-
- (11) 224.522
(21) P 99 01064
(54) Eljárás polimerizációs reaktorokban bevonatként használható lerakódásgátló anyag előállítására, valamint az eljárással előállított termék
-
- (11) 224.763
(21) P 99 01842
(54) Eljárás és elrendezés hűtőtornyok belső belérfelületeinek védelmére, különösen füstgáz-kéntelenítő berendezés gázai által megtámadott hűtőtornyok erősen savas csapadékok lecsapódásainak behatását megelőző védelmére
-
- (11) 224.827
(21) P 99 03530
(54) Új antiangiogén peptidek, azokat kódoló polinukleotidok, és eljárások angiogenezis gátlására
-
- (11) 224.882
(21) P 04 01342
(54) Fájdalomcsillapító, gyulladásgátló és izomlazító kenőcs
-
- (11) 224.948
(21) P 02 02839
(54) Kommunikációs berendezés, csatoló és eljárás azok működtetésére
-
- (11) 225.002
(21) P 00 02578
(54) Hímszövet-specifikus szabályzórégió és alkalmazására szolgáló eljárás
-
- (11) 225.018
-

(21) P 00 02748

(54) Eljárás szubsztituált pirazolok előállítására

(11) 225.098

(21) P 99 02050

(54) Rugalmas vízálló összetételek

(11) 225.253

(21) P 03 03726

(54) Záróhenger, különösen járművekhez

(11) 225.256

(21) P 04 00126

(54) Ablak

(11) 225.615

(21) P 02 02112

(54) Berendezés tömlőbe történő adagolására

(11) 225.641

(21) P 02 01595

(54) Eszköz infravörös sugárzást kimutató kamerához hőmérséklet referencia megvalósítására, és infravörös sugárzást detektáló kamera

(11) 225.653

(21) P 00 02506

(54) Eljárás független kerékajtású, kényszerpályás járművek hajtáskoordinálásához, valamint kényszerpályás jármű

(11) 225.706

(21) P 01 02428

(54) Száraz állateledel előállítására szolgáló eljárás

(11) 225.982

(21) P 02 02153

(54) Dinitro-anilin és oxiacetamid herbicidek emulgeálható koncentrátumkészítményei

(11) 226.048

(21) P 01 03981

(54) Vibrációs masszírozó fájdalmak csökkentésére

(11) 226.296

(21) P 98 02221

(54) Parazitaellenes hatású para-herkvamid-származékok

(11) 226.837

(21) P 06 00468

(54) Folyadéksugárral működő deszorpciós ionizációs eljárás és eszköz

(11) 227.017

(21) P 04 00172

(54) Cséve csőserű fólia tárolására hulladéktároló készülék számára, hulladéktároló készülék, valamint eljárás

csőszerű fólia csévére történő töltésére

(11) 227.249

(21) P 04 01221

(54) Roncsolásmentes értékelőrendszer, hordozható mérőszonda, valamint eljárás fatermékek vizsgálatára

(11) 227.395

(21) P 08 00406

(54) Védőeszköz, különösen óvszer

(11) 227.427

(21) P 99 03678

(54) Eljárás aza-ciklohexapeptidek előállítására

(11) 227.430

(21) P 99 03214

(54) Eljárás 1-alkoxi-karbonil-3-fenil-propil-származékok előállítására

(11) 227.483

(21) P 01 02214

(54) Ultraibolya fénynek ellenálló poli(éter-észter)kopolimer kompozíció és az abból készült fólia

(11) 227.513

(21) P 09 00268

(54) Vázszerkezet építmények, különösen sportcélú csarnokok létesítéséhez előre gyártott vasbeton elemekből; eljárás a vázszerkezet megépítésére, valamint kapcsolószerkezet

(11) 227.578

(21) P 01 02158

(54) Eljárás katalitikus készítmények előállítására alkil-aromás vegyületek vagy paraffinok oxidációs dehidrogénezésére

(11) 227.590

(21) P 02 01304

(54) Gyomornedvben oldhatatlan mikrogranulátumok, előállításuk és az ezeket tartalmazó gyógyszerkészítmények

(11) 227.599

(21) P 03 01572

(54) Rendszer több épületben történő helyszíni események figyelésére

(11) 228.140

(21) P 03 01546

(54) Kombinált távtartó és tömítés

(11) 228.211

(21) P 00 03113

(54) Szinergetikus fungicid hatóanyag-keverék és alkalmazása

(11) 228.347

(21) P 99 02732

(54) Dohányáru csomagolás

-
- (11) 228.591
(21) P 02 01916
(54) Etánszulfonil-piperidin-származékok, eljárás előállításukra és a vegyületeket tartalmazó gyógyászati készítmények
-
- (11) 228.642
(21) P 02 02496
(54) Alkanoil-L-karnitint és ribózt tartalmazó, az izom energia-metabolizmusának fokozására szolgáló táplálékkiegészítő
-
- (11) 228.647
(21) P 04 01226
(54) Fogfehérítő rágógumi
-
- (11) 228.658
(21) P 00 01897
(54) Doboz dohányáruhoz
-
- (11) 228.797
(21) P 02 01605
(54) Perlitet tartalmazó orális kompozíciók és perlit alkalmazása tisztítószerként ilyen kompozíciókban
-
- (11) 228.872
(21) P 07 00384
(54) N-izopropil-akrilamid, akrilamid és akrilsav polimerizációjával szintetizált hidrogélek rétegszilikátokkal készült nanokompozitjai, eljárás ezek előállítására és alkalmazásuk ozmotikusan aktív hidrogél szövettágító expanderekben bőr nyelésére
-
- (11) 228.908
(21) P 01 02217
(54) Megnövelt cink-megkötőképességű új inzulinanalógok
-
- (11) 228.917
(21) P 02 02364
(54) Spiroimidazolidin származékok, előállításuk, valamint e vegyületeket tartalmazó gyógyászati készítmények
-
- (11) 229.000
(21) P 02 02226
(54) Hidrazin-származékok alkalmazása kártevők elleni védekezésre
-
- (11) 229.041
(21) P 02 01906
(54) Cinnamoilaminoalkil-szubsztituált benzolszulfonamid-származékok
-
- (11) 229.062
(21) P 99 03703
(54) Eljárás dokozahexaénsav és dokozapentaénsav előállítására
-
- (11) 229.159
(21) P 01 02600
-

Szabadalmi oltalom megszűnése és újra érvénybe helyezése

(54) Gyógyszerek permeációs sebességét szabályozó membrán vagy mátrix

(11) 229.298

(21) P 02 02486

(54) Eljárás és berendezés információk rögzítésére és/vagy lejátszására

(11) 229.312

(21) P 02 02259

(54) Szabályozott hatóanyag-leadású gyógyszer-dózisformák legalább egy időzített gyors szakaszt magába foglaló szabályozott hatóanyag-leadásra

(11) 229.535

(21) P 01 03285

(54) Mobil kommunikációs végberendezés

(11) 229.551

(21) P 04 00348

(54) Mikroszóma triglicerid transzfer protein (MTP) és/vagy apolipoprotein B(APO B) kiválasztás inhibitorokként alkalmazható triamiddal helyettesített indol-, benzofurán- és benzotiofén-származékok

(11) 229.562

(21) P 11 00258

(54) Karosszéria-légzsák gépjárművekhez

(11) 229.569

(21) P 02 01884

(54) Szelektív szerotoninújrafelvétel-gátlók szabályozott kibocsátású többrészesekés kiszerezései

(11) 229.635

(21) P 04 00050

(54) Eljárás polialkenil-szukcinimid-termékek előállítására, javított tulajdonságú polialkenil-szukcinimid-termékek, intermedier termékek és alkalmazásuk

(11) 229.761

(21) P 01 02256

(54) Benzo(b)tiepin-1,1-dioxid-származékok, ezek előállítására szolgáló eljárás, ezeket tartalmazó gyógyszerek és ezek alkalmazása

(11) 229.883

(21) P 00 02400

(54) Élelmiszer termék, továbbá eljárás annak előállítására

(11) 229.950

(21) P 12 00351

(54) Biztonsági védőhüvely homlokvéna szerelékhez

A rovat 71 darab közlést tartalmaz.

Szabadalmi oltalom újra érvénybe helyezése

(11) 229.692

(21) P 13 00135

(54) Berendezés vezeték nélküli terminál hívására vezeték nélküli távközlési rendszerben

(21) P 13 00757

(54) Hidro-mechanikus hibrid hajtásrendszer

A rovat 2 darab közlést tartalmaz.

Vegyes szabadalmi közlemények

Jogutódlás

-
- (11) 224.467
(21) P 02 00212
(73) Csorba József, Lajosmizse (HU)
(74) Rónaszéki Tibor szabadalmi ügyvivő, 1132 Budapest, Victor Hugo u. 6-8. (HU)
-
- (11) 225.886
(21) P 99 02593
(73) BGP Products Operations GmbH, Allschwil (CH)
(74) SBGK Szabadalmi Ügyvivői Iroda, 1062 Budapest, Andrásy út 113. (HU)
-
- (11) 226.161
(21) P 02 04100
(73) Konecranes Global Corporation, Hyvinkää (FI)
(74) DANUBIA Szabadalmi és Jogi Iroda Kft., 1051 Budapest, Bajcsy-Zsilinszky út 16. (HU)
-
- (11) 228.350
(21) P 98 02913
(73) Janssen Sciences Ireland UC, County Cork (IE)
(74) DANUBIA Szabadalmi és Jogi Iroda Kft., 1051 Budapest, Bajcsy-Zsilinszky út 16. (HU)
-
- (11) 228.938
(21) P 02 03130
(73) The Government of the United States of America 1/2, Rockville, Maryland (US)
Janssen Sciences Ireland UC 1/2, County Cork (IE)
(74) DANUBIA Szabadalmi és Jogi Iroda Kft., 1051 Budapest, Bajcsy-Zsilinszky út 16. (HU)
-
- (11) 229.505
(21) P 04 02140
(73) Janssen Sciences Ireland UC, County Cork (IE)
(74) DANUBIA Szabadalmi és Jogi Iroda Kft., 1051 Budapest, Bajcsy-Zsilinszky út 16. (HU)
-
- (11) 229.665
(21) P 04 00519
(73) DPx Holdings B.V., Amsterdam (NL)
(74) SBGK Szabadalmi Ügyvivői Iroda, 1062 Budapest, Andrásy út 113. (HU)
-
- (11) 229.789
(21) P 08 00248
(73) HM CURRUS Gödöllői Harcjárműtechnikai Zártkörűen Működő Részvénytársaság, Gödöllő (HU)
(74) Gonda Márta, 4400 Nyíregyháza, Leffler Sémuel u. 33 (HU)
SBGK Szabadalmi Ügyvivői Iroda, 1062 Budapest, Andrásy út 113. (HU)
-
- (11) 229.848
-

Vegyes szabadalmi közlemények

(21) P 05 01142

(73) TECHNOVÁR Korlátolt Felelősségű Társaság, Székesfehérvár (HU)

A rovat 9 darab közlést tartalmaz.

Képviselési megbízás

(21) P 13 00050

(71) Nyíró László, Nagykovácsi (HU)

(74) DANUBIA Szabadalmi és Jogi Iroda Kft., 1051 Budapest, 1051, Bajcsy-Zsilinszky út 16. (HU)

A rovat 1 darab közlést tartalmaz.

Képviselés megszűnése

(21) P 07 00745

(73) Pharmatéka Bt., Budapest (HU)

(74) dr. Miskolczi Mária, 1111 Budapest, Egry József u. 40. (HU)

(21) P 11 00384

(71) G.I.C. Ipari Szolgáltató és Kereskedelmi Kft., Bakonyszentlászló (HU)

(74) SBGK Szabadalmi Ügyvivői Iroda, 1062 Budapest, Andrássy út 113. (HU)

(21) P 14 00589

(71) INFOWARE Zrt., Szigetszentmiklós (HU)

(74) Sándor József szabadalmi ügyvivő, 1124 Budapest, Németvölgyi út 73/b. (HU)

(21) P 15 00007

(71) Kristóf László Béla 20%, Nyíregyháza (HU)

ifj. Kristóf László 40%, Nyíregyháza (HU)

Budainé Kristóf Gizella Etelka 40%, Nyíregyháza (HU)

(74) Farkas Tamás, DANUBIA Szabadalmi és Jogi Iroda Kft., 1051 Budapest, Bajcsy-Zsilinszky út 16. (HU)

A rovat 4 darab közlést tartalmaz.

Név-, illetve címváltozás

(11) 228.873

(21) P 05 00444

(54) HCV antigén/ellenanyag kombinációs esszé

(73) Grifols Worldwide Operations Limited, Dublin 22 (IR)

(21) P 08 00747

(54) Mágneses Barkhausen-zaj mérése maradó mágnesezettséggel rendelkező ferromágneses anyagokon

(71) Kovács László 40%, Budapest (HU)

Posgay György 15%, Budapest (HU)

Harasztosi Lajos 15%, Debrecen (HU)

dr. Szabó István 15%, Debrecen (HU)

dr. Molnár Péter 15%, Budapest (HU)

(21) P 11 00384

(54) Adalékolt alumino-boro-szilikát és eljárás annak előállítására

(71) G.I.C. Ipari Szolgáltató és Kereskedelmi Kft., Bakonyszentlászló (HU)

A rovat 3 darab közlést tartalmaz.

EURÓPAI SZABADALMI KÖZLEMÉNYEK**Európai szabadalmak szövege fordításának benyújtása**

-
- (11) **E025156**
(21) **E 10 712218**
(96) **EP 20100712218** 2010.03.24.
(97) **EP 2419441 A1** 2010.10.21.
EP 2419441 B1 2015.01.21.
(73) Dow AgroSciences LLC, Indianapolis IN 46268-1054 (US)
(72) LIRA, Justin
BUTLER, Holly
SMITH, Doug
NARVA, Kenneth
MEADE, Thomas
(74) dr. Kompagne Hajnalka, DANUBIA Szabadalmi és Jogi Iroda Kft., 1051 Budapest, (HU)
(54) **Inszekticid DIG-3 CRY-toxinok**
(51) **A01N 43/50** (2006.01)
C07K 14/325 (2006.01)
C12N 15/82 (2006.01)
(13) **T2**
(30) 170189 P 2009.04.17. US

-
- (11) **E025605**
(21) **E 11 701403**
(96) **EP 20110701403** 2011.01.28.
(97) **EP 2528485 A1** 2011.08.04.
EP 2528485 B1 2015.07.01.
(73) Nestec S.A., 1800 Vevey (CH)
(72) Abegglen, Daniel
PERENTES, Alexandre
MAGRI, Carlo
Gerbaulet, Arnaud
(74) Szabó Zsolt, DANUBIA Szabadalmi és Jogi Iroda Kft., 1051 Budapest, (HU)
(54) **Kapszula és összeállítás ital centrifugálással történő előállítására italkészítő készülékben**
(51) **A47J 31/22** (2006.01)
B65D 85/804 (2006.01)
(13) **T2**
(30) 10152158 2010.01.29. EP

-
- (11) **E025614**
(21) **E 10 771625**
(96) **EP 20100771625** 2010.10.08.
(97) **EP 2624731 A1** 2012.04.12.
EP 2624731 B1 2015.09.02.
(73) Qbo Coffee GmbH, 8304 Wallisellen (CH)
(72) DEUBER, Louis
(74) Varannai Csaba, ADVOPATENT Szabadalmi és Védjegy Iroda, 1011 Budapest, (HU)
(54) **Extraháló készülék és tömítőrendszer**
-

(51) **A47J 31/36** (2006.01)

(13) **T2**

(11) **E025215**

(21) **E 10 714790**

(96) **EP 20100714790** 2010.04.15.

(97) **EP 2429412 A1** 2010.10.28.

EP 2429412 B1 2015.01.28.

(73) Easylap Ltd., 73150 Kfar Truman (IL)

(72) RIMER, Ofer

ALTMAN, Nir

LEVIN, Shalom

LEVIN, Asaf

FABIAN, Izhak

COHEN, Arik

(74) PINTZ ÉS TÁRSAI Szabadalmi, Védjegy és Jogi Iroda Kft., 1539 Budapest, (HU)

(54) **Forgó rajzszőg**

(51) **A61B 17/064** (2006.01)

(13) **T2**

(30) 427780 2009.04.22. US

(11) **E025233**

(21) **E 11 784617**

(96) **EP 20110784617** 2011.11.04.

(97) **EP 2642959 A1** 2012.05.31.

EP 2642959 B1 2015.01.28.

(73) Hollister Incorporated, Libertyville, IL 60048-3781 (US)

(72) HANNAN, John Francis

RASMUSSEN, Claus Dallerup

GOCZKOWSKI, Jakub Zygmunt

(74) Farkas Tamás, DANUBIA Szabadalmi és Jogi Iroda Kft., 1051 Budapest, (HU)

(54) **Vizeletgyűjtő tasak**

(51) **A61F 5/445** (2006.01)

A61F 5/44 (2006.01)

(13) **T2**

(30) 10192174 2010.11.23. EP

(11) **E025147**

(21) **E 04 736545**

(96) **EP 20040736545** 2004.06.10.

(97) **EP 1663161 A2** 2004.12.23.

EP 1663161 B1 2015.01.14.

(73) Skendi Finance, Ltd., Road Town, Tortola (VG)

(72) Savoir, John Claude

Angeles Uribe, Juan

(74) Frankné dr. Machytka Daisy, Gödölle, Kékes, Mészáros & Szabó Szabadalmi és Védjegy Iroda, 1024 Budapest, (HU)

(54) **Lassú hatóanyag-leadású ösztradiol-progeszteron készítmény**

(51) **A61K 9/16** (2006.01)

A61K 31/565 (2006.01)
A61K 31/57 (2006.01)

(13) T2

(30) 477939 P 2003.06.13. US

(11) E025239

(21) E 04 769463

(96) EP 20040769463 2004.08.27.

(97) EP 1660009 A2 2005.03.10.

EP 1660009 B1 2015.01.28.

(73) Mison Trading S.A., Sharjah (AE)

(72) BOVINDARAJAN, Mirudhubashini

(74) dr. Gál Melinda, SBGK Szabadalmi Ügyvivői Iroda, 1062 Budapest, (HU)

(54) Eljárások endometriózis kezelésére

(51) A61K 9/16 (2006.01)

A61K 31/57 (2006.01)

A61P 5/34 (2006.01)

A61P 15/02 (2006.01)

(13) T2

(30) 500217 P 2003.09.03. US

526355 P 2003.12.01. US

(11) E025210

(21) E 10 175188

(96) EP 20100175188 2007.04.30.

(97) EP 2277509 A1 2011.01.26.

EP 2277509 B1 2015.03.11.

(73) Boehringer Ingelheim International GmbH, 55216 Ingelheim (DE)

(72) Kohlrausch, Anja

Romer, Patrick

Seiffert, Gerd

(74) Kovári György, ADVOPATENT Szabadalmi és Védjegy Iroda, 1011 Budapest, (HU)

(54) DPP IV inhibitor készítmények

(51) A61K 9/16 (2006.01)

A61K 9/32 (2006.01)

A61P 3/10 (2006.01)

(13) T2

(30) 06009201 2006.05.04. EP

(11) E025562

(21) E 11 764851

(96) EP 20110764851 2011.08.10.

(97) EP 2683381 A1 2012.09.13.

EP 2683381 B1 2015.09.16.

(73) Natco Pharma Limited, Hyderabad 500 033, Andhra Pradesh (IN)

(72) PARVATANENI, Durga Maheswari

YEDLURI, Siddhartha

APPADWEDULA, Venkata Satyanarayana

ADIBHATLA, Kali Satya Bhujanga Rao

NANNAPANENI, Venkaiah Chowdary

(74) PINTZ ÉS TÁRSAI Szabadalmi, Védjegy és Jogi Iroda Kft., 1539 Budapest, (HU)

(54) Fenil-amino-pirimidin származékot aktív hatóanyagként tartalmazó készítmény**(51) A61K 31/444** (2006.01)**A61K 9/08** (2006.01)**A61K 9/107** (2006.01)**A61K 9/14** (2006.01)**A61K 9/48** (2006.01)**(13) T2**

(30) 201103860 2011.03.07. GB

(11) E025255**(21) E 13 180465****(96) EP 20130180465** 2005.12.20.**(97) EP 2664334 A1** 2013.11.20.**EP 2664334 B1** 2015.03.04.

(73) Genzyme Corporation, Cambridge, MA 02142 (US)

(72) Bailleul, Francois

(74) Horváthné Faber Enikő, ADVOPATENT Szabadalmi és Védjegy Iroda, 1011 Budapest, (HU)

(54) Intraartikuláris viszkoszupplementációs sémák**(51) A61K 31/728** (2006.01)**A61P 19/02** (2006.01)**(13) T2**

(30) 640749 P 2004.12.30. US

(11) E025143**(21) E 09 152200****(96) EP 20090152200** 2005.12.06.**(97) EP 2135615 A1** 2009.12.23.**EP 2135615 B1** 2015.01.28.

(73) Indena S.p.A., 20139 Milano (IT)

(72) Bombardelli, Ezio

Ronchi, Massimo

Di Nicolo', Paola

(74) Schläfer László, DANUBIA Szabadalmi és Jogi Iroda Kft., 1051 Budapest, (HU)

(54) Sanguinaria vagy Macleaya növényekből származó extraktumokat tartalmazó készítmények**(51) A61K 36/00** (2006.01)**A61K 31/47** (2006.01)**A61K 36/28** (2006.01)**A61K 36/66** (2006.01)**A61K 36/758** (2006.01)**(13) T2**

(30) MI20042414 2004.12.17. IT

(11) E025559**(21) E 07 873840****(96) EP 20070873840** 2007.06.29.**(97) EP 2035445 A2** 2008.09.04.

EP 2035445 B1 2015.06.17.

(73) Bristol-Myers Squibb Company, Princeton, NJ 08543 (US)

(72) MINTIER, Gabriel, A.

CHEN, Jian

FEDER, John, N.

PARKER, Rex, A.

MIAO, Bowman

(74) Mester Tamás, SWORKS Nemzetközi Szabadalmi Ügyvivői Iroda Kft ., 1011 Budapest, (HU)

(54) Polinikleotid új PCSK9-variánsok kódolására

(51) **A61K 38/00** (2006.01)

C12N 9/64 (2006.01)

(13) **T2**

(30) 818234 P 2006.06.30. US

(11) **E025212**

(21) **E 09 794820**

(96) **EP 20090794820** 2009.07.08.

(97) **EP 2318037 A2** 2010.01.14.

EP 2318037 B1 2015.01.28.

(73) Duke University, Durham, NC 27708-0083 (US)

(72) CHEN, Yuan-Tsong

KISHNANI, Priya

SUN, Baodong

(74) Mester Tamás, SWORKS Nemzetközi Szabadalmi Ügyvivői Iroda Kft ., 1011 Budapest, (HU)

(54) Eljárás glikogéntárolási betegség kezeléséhez

(51) **A61K 38/47** (2006.01)

A61P 1/16 (2006.01)

A61P 3/00 (2006.01)

A61P 21/00 (2006.01)

(13) **T2**

(30) 129612 P 2008.07.08. US

(11) **E025289**

(21) **E 06 090208**

(96) **EP 20060090208** 2006.11.10.

(97) **EP 1920781 A1** 2008.05.14.

EP 1920781 B1 2015.03.04.

(73) Glycotope GmbH, 13125 Berlin (DE)

(72) GOLETZ, Steffen

(74) Ivánka Gábor, ARINOVA Szabadalmi és Védjegy Iroda, 1122 Budapest, (HU)

(54) Készítmények, amelyek tartalmazznak egy CORE-1 pozitív mikroorganizmust, és azok alkalmazása tumoroknak a kezelésére vagy megelőzésére

(51) **A61K 39/02** (2006.01)

A61K 39/40 (2006.01)

A61P 35/00 (2006.01)

C12N 1/20 (2006.01)

G01N 33/53 (2006.01)

(13) **T2**

- (11) **E025283**
- (21) **E 08 830207**
- (96) **EP 20080830207** 2008.08.01.
- (97) **EP 2185198 A1** 2009.03.19.
EP 2185198 B1 2015.01.14.
- (73) Gilead Biologics, Inc., Foster City, CA 94404 (US)
- (72) SMITH, Victoria
OGG, Scott
VAN VLASSELAER, Peter
BARRY, Vivian, E.
MARSHALL, Derek
HOLZER, Alison, Kay
RODRIGUEZ, Hector
OYASU, Miho
MCCAULEY, Scott, Alan
GARCIA, Carlos, Aurelio
BIERMANN, Donna Hiroko, Tokuoka
- (74) Mester Tamás, SWORKS Nemzetközi Szabadalmi Ügyvivői Iroda Kft ., 1011 Budapest, (HU)
- (54) **LOX és LOX2 inhibitorok és azok felhasználása**
- (51) **A61K 39/395** (2006.01)
A61P 35/00 (2006.01)
C07K 16/40 (2006.01)
- (13) **T2**
- (30) 963246 P 2007.08.02. US
963249 P 2007.08.02. US
963282 P 2007.08.02. US
963214 P 2007.08.02. US
963248 P 2007.08.02. US

- (11) **E025208**
- (21) **E 10 184832**
- (96) **EP 20100184832** 2006.06.16.
- (97) **EP 2279758 A2** 2011.02.02.
EP 2279758 B1 2015.02.25.
- (73) Nektar Therapeutics, San Francisco CA 94158 (US)
- (72) Bentley, Michael
CULBERTSON, Sean
McManus, Samuel
- (74) Molnár Imre, DANUBIA Szabadalmi és Jogi Iroda Kft., 1051 Budapest, (HU)
- (54) **Lebontható kötással bíró konjugátumok és ilyen konjugátumok előállításában hasznosítható polimer reagensek**
- (51) **A61K 47/48** (2006.01)
A61P 3/10 (2006.01)
C07C323/12 (2006.01)
C07D213/70 (2006.01)
C07K 14/605 (2006.01)
- (13) **T2**
- (30) 691516 P 2005.06.16. US

705968 P	2005.08.04.	US
751082 P	2005.12.16.	US
751121 P	2005.12.16.	US
752825 P	2005.12.21.	US

(11) E025232**(21) E 13 305436****(96) EP 20130305436** 2013.04.04.**(97) EP 2662127 A1** 2013.11.13.**EP 2662127 B1** 2015.01.28.

(73) AXENS, 92508 Rueil Malmaison Cedex (FR)

(72) Roisin, Eric

Lambert, Nicolas

Loonis, Yann

(74) dr. Molnár István, DANUBIA Szabadalmi és Jogi Iroda Kft., 1051 Budapest, (HU)

(54) Gázkezelési eljárás COS és/vagy CS2 katalitikus hidrolízisével**(51) B01D 53/86** (2006.01)**(13) T2**

(30) 1201362 2012.05.10. FR

(11) E025286**(21) E 10 747140****(96) EP 20100747140** 2010.07.08.**(97) EP 2456561 A1** 2011.01.27.**EP 2456561 B1** 2015.02.18.

(73) Binder + Co AG, 8200 Gleisdorf (AT)

(72) BRUNNMAIR, Erwin

(74) ADVOPATENT Szabadalmi és Védjegy Iroda, 1255 Budapest, (HU)

(54) Ciklon tisztagáz-vezetékkel**(51) B04C 5/04** (2006.01)**B04C 5/081** (2006.01)**B04C 5/13** (2006.01)**B04C 5/14** (2006.01)**(13) T2**

(30) 46509 U 2009.07.23. AT

(11) E025136**(21) E 09 167853****(96) EP 20090167853** 2009.08.13.**(97) EP 2156907 A1** 2010.02.24.**EP 2156907 B1** 2015.01.14.

(73) Soletanche Freyssinet, 92500 Rueil Malmaison (FR)

(72) Ille, Christian

Cornu, Michel

Mathieu, Fabrice

Esnault-Filet, Annette

(74) Sipos József, DANUBIA Szabadalmi és Jogi Iroda Kft., 1051 Budapest, (HU)

(54) Berendezés és eljárás a talajban levő szennyezőanyagok kezelésére**(51) B09C 1/00** (2006.01)

-
- E02D 3/12** (2006.01)
E02F 3/06 (2006.01)
E21B 7/26 (2006.01)
E21B 21/00 (2006.01)
- (13) T2**
(30) 0855641 2008.08.20. FR
-
- (11) E025115**
(21) E 10 712426
(96) EP 20100712426 2010.03.31.
(97) EP 2552649 A1 2011.10.06.
EP 2552649 B1 2015.01.21.
(73) Alfing Montagetechnik GmbH, 73433 Aalen (DE)
(72) ZELLER, Thomas
(74) Dr. Gödölle István, Gödölle, Kékes, Mészáros & Szabó Szabadalmi és Védjegy Iroda, 1024 Budapest, (HU)
- (54) Szerelő berendezés és szerelési eljárás**
(51) B25B 23/14 (2006.01)
(13) T2
-
- (11) E025281**
(21) E 07 839893
(96) EP 20070839893 2007.11.01.
(97) EP 2091716 A2 2008.05.15.
EP 2091716 B1 2015.01.07.
(73) United States Gypsum Company, Chicago, IL 60661-3676 (US)
(72) PORTER, Michael J.
FRANK, William A.
GEORGE, Lloyd
STIVENDER, Eugene Scott
BLYSKIS, Alfredas
(74) Mester Tamás, SWORKS Nemzetközi Szabadalmi Ügyvivői Iroda Kft ., 1011 Budapest, (HU)
- (54) Beágyazó hengerberendezés**
(51) B29C 53/16 (2006.01)
B28C 5/40 (2006.01)
(13) T2
(30) 591957 2006.11.01. US
-
- (11) E025288**
(21) E 11 843783
(96) EP 20110843783 2011.10.07.
(97) EP 2574833 A1 2013.04.03.
EP 2574833 B1 2015.02.18.
(73) Obschestvo S Ogranichennoy Otvetstvennostyu "Gruppa Polymerteplo", Moscow 119530 (RU)
(72) GORILOVSKIY, Miron Isaakovich
SHVABAUER, Vladimir Vasilyevich
SHMELEV, Aleksandr Yuryevich
KOVRIKA, Vladislav Vitalyevich
SAMOILOV, Sergey Vasilyevich
GVOZDEV, Igor Vasilyevich
-

(74) PINTZ ÉS TÁRSAI Szabadalmi, Védjegy és Jogi Iroda Kft., 1539 Budapest, (HU)

(54) Többrétegű, megerősített polimer cső, és csövek rendszere

- (51) **B32B 1/08** (2006.01)
B32B 5/02 (2006.01)
B32B 7/12 (2006.01)
B32B 27/12 (2006.01)
B32B 27/32 (2006.01)
F16L 9/12 (2006.01)
F16L 11/04 (2006.01)
F16L 11/08 (2006.01)
F16L 11/10 (2006.01)
F24D 3/00 (2006.01)
F24D 10/00 (2006.01)

(13) T2**(30)** 2010141067 2010.10.07. RU**(11) E025157****(21) E 08 761461****(96) EP 20080761461** 2008.04.08.**(97) EP 2244084 A1** 2010.10.27.**EP 2244084 B1** 2015.01.21.**(73)** DBI/CIDAUT TECHNOLOGIES, LLC, Hazleton, PA 18201 (US)**(72)** BURGOA ROMAN, Francisco Javier

GUTIÉRREZ MÉNDEZ, José Antonio

MANSILLA GALLO, Alberto

ORTIZ DE LEJARAZU MACHÍN, Diego

PERALES GARCÍA, Alberto Senén

(74) dr. Harangozó Gábor, DANUBIA Szabadalmi és Jogi Iroda Kft., 1051 Budapest, (HU)**(54) Eljárás közlekedési jelzőtáblák fényességének meghatározására és eszköz annak végrehajtására**

- (51) **B60Q 1/14** (2006.01)
B60Q 1/08 (2006.01)
B60Q 1/18 (2006.01)
G01N 21/55 (2006.01)
G06T 5/50 (2006.01)

(13) T2**(30)** 200800371 2008.02.12. ES**(11) E025153****(21) E 05 747588****(96) EP 20050747588** 2005.06.07.**(97) EP 1838582 A1** 2006.04.27.**EP 1838582 B1** 2015.01.07.**(73)** Ayal Robotics and Engineering Ltd., 20179 Carmiel (IL)**(72)** COHEN, Benjamin**(74)** Ivánka Gábor, ARINOVA Szabadalmi és Védjegy Iroda, 1122 Budapest, (HU)**(54) Berendezés tasakok automatikus ürítésére**

- (51) **B65B 69/00** (2006.01)
B65B 35/16 (2006.01)
B65B 35/36 (2006.01)
-

(13) T2

(30) 16470904 2004.10.19. IL

(11) E025214**(21) E 11 152943**

(96) EP 20110152943 2011.02.01.

(97) EP 2383192 A1 2011.11.02.

EP 2383192 B1 2015.03.25.

(73) JT International S.A., 1211 Geneva 26 (CH)

(72) Collins, Tim

(74) Mészárosné Dónusz Katalin, SBGK Szabadalmi Ügyvivői Iroda, 1062 Budapest, (HU)

(54) Cigaretta csomag

(51) B65D 5/42 (2006.01)

A23G 3/02 (2006.01)

B65D 5/66 (2006.01)

B65D 85/10 (2006.01)

F26B 17/02 (2006.01)

(13) T2

(30) 201007155 2010.04.29. GB

(11) E025557**(21) E 13 193373**

(96) EP 20130193373 2013.11.18.

(97) EP 2738114 A1 2014.06.04.

EP 2738114 B1 2015.07.29.

(73) Procap France, 39570 Messia sur Sorne (FR)

(72) Gruel, Stéphane

Bonvalot, Lionel

(74) PINTZ ÉS TÁRSAI Szabadalmi, Védjegy és Jogi Iroda Kft., 1539 Budapest, (HU)

(54) Kupak tartály zárásához, kombinálva zárjegyes szalaggal

(51) B65D 41/48 (2006.01)

(13) T2

(30) 1261428 2012.11.29. FR

(11) E025471**(21) E 09 731606**

(96) EP 20090731606 2009.04.16.

(97) EP 2276732 A1 2009.10.22.

EP 2276732 B1 2015.05.20.

(73) KARO BIO AB, 141 57 Huddinge (SE)

(72) RHÖNNSTAD, Patrik

KALLIN, Elisabet

APELQVIST, Theresa

WENNERSTAL, Mattias

CHENG, Aiping

(74) ifj. Szentpéteri Ádám, SBGK Szabadalmi Ügyvivői Iroda, 1062 Budapest, (HU)

(54) Új ösztrogén receptor ligandumok

(51) C07D209/08 (2006.01)

A61K 31/404 (2006.01)

A61P 3/06	(2006.01)
A61P 5/24	(2006.01)
A61P 13/00	(2006.01)
C07D209/12	(2006.01)
C07D209/22	(2006.01)
C07D209/36	(2006.01)
C07D209/42	(2006.01)
C07D401/04	(2006.01)
C07D403/04	(2006.01)
C07D405/04	(2006.01)
C07D409/04	(2006.01)
C07D413/04	(2006.01)
C07D413/14	(2006.01)

(13) T2

(30)	0806944	2008.04.16.	GB
	0823367	2008.12.22.	GB

(11) E025602**(21) E 13 158458****(96) EP 20130158458** 2013.03.08.**(97) EP 2639221 A1** 2013.09.18.**EP 2639221 B1** 2015.05.27.

(73) ZaCh System S.p.A., 20091 Bresso (Milano) (IT)

(72) Melotto, Elisa

Michieletto, Ivan

Frega, Vincenzo

COTARCA, Livius

Verzini, Massimo

Massaccesi, Franco

Munari, Ilaria

(74) Lezsák Gábor, Danubia Szabadalmi és Jogi Iroda Kft., 1051 Budapest, (HU)

(54) Eljárás ketoszulfon származék előállítására**(51) C07D213/50** (2006.01)**(13) T2**

(30) MI20120394 2012.03.14. IT

(11) E025492**(21) E 13 184419****(96) EP 20130184419** 2010.08.03.**(97) EP 2679583 A1** 2014.01.01.**EP 2679583 B1** 2015.06.17.

(73) E. I. du Pont de Nemours and Company, Wilmington, DE 19898 (US)

(72) Holyoke, Jr., Caleb William

Zhang, Wenming

Tong, My-Hanh Thi

Pahutski, Jr., Thomas Francis

(74) Mester Tamás, SWORKS Nemzetközi Szabadalmi Ügyvivői Iroda Kft., 1011 Budapest, (HU)

(54) Mezoionos peszticidek**(51) C07D239/54** (2006.01)

A01N 43/54 (2006.01)
A01N 43/56 (2006.01)
A01N 43/647 (2006.01)
A01N 43/78 (2006.01)
C07D401/06 (2006.01)
C07D417/06 (2006.01)
C07D471/04 (2006.01)
C07D487/04 (2006.01)
C07D498/04 (2006.01)
C07D513/04 (2006.01)

(13) **T2**

(30) 231464 P 2009.08.05. US

(11) **E025198**

(21) **E 11 757864**

(96) **EP 20110757864** 2011.09.16.

(97) **EP 2616447 A1** 2012.03.22.

EP 2616447 B1 2015.02.18.

(73) Novartis AG, 4056 Basel (CH)

(72) BHALAY, Gurdip

EDWARDS, Lee

HOWSHAM, Catherine

HUNT, Peter

SMITH, Nichola

(74) ifj. Szentpéteri Ádám, SBGK Szabadalmi Ügyvivői Iroda, 1062 Budapest, (HU)

(54) **ENAC-blokkoló pirazin-származékok**

(51) **C07D241/26** (2006.01)

A61K 31/497 (2006.01)

A61P 11/00 (2006.01)

C07D403/12 (2006.01)

C07D487/10 (2006.01)

(13) **T2**

(30) 201161524495 P 2011.08.17. US

383985 P 2010.09.17. US

(11) **E025612**

(21) **E 08 769452**

(96) **EP 20080769452** 2008.05.12.

(97) **EP 2155699 A1** 2008.11.27.

EP 2155699 B1 2015.07.08.

(73) Merial, Inc., Duluth, GA 30096 (US)

Aventis Agriculture, 75008 Paris (FR)

(72) SOLL, Mark, David

LE HIR DE FALLOIS, Loic, Patrick

HUBER, Scot, Kevin

LEE, Hyoung, Ik

WILKINSON, Douglas, Edward

JACOBS, Robert, Toms

(74) dr. Fehérvári Flóra, DANUBIA Szabadalmi és Jogi Iroda Kft., 1051 Budapest, (HU)

(54) Ariloazol-2-il-cianoetilamino-vegyületek, eljárás ezek előállítására és alkalmazására

- (51) **C07D249/18** (2006.01)
A01N 37/34 (2006.01)
A01N 43/707 (2006.01)
A61P 33/00 (2006.01)
C07C253/04 (2006.01)
C07C255/42 (2006.01)
C07D231/56 (2006.01)

(13) T2

- (30) 930485 P 2007.05.15. US

(11) E025565**(21) E 07 836007**

- (96) **EP 20070836007** 2007.07.06.

- (97) **EP 2049506 A2** 2008.01.24.

- EP 2049506 B1** 2015.06.17.

- (73) Gilead Sciences, Inc., Foster City, CA 94404 (US)

- (72) DESAI, Manoj C.

HONG, Allen Yu

LIU, Hongtao

XU, Lianhong

VIVIAN, Randall W.

- (74) Mester Tamás, SWORKS Nemzetközi Szabadalmi Ügyvivői Iroda Kft ., 1011 Budapest, (HU)

(54) Therapeutikák farmakokinetikai tulajdonságainak modulátorai

- (51) **C07D277/28** (2006.01)
A61K 31/427 (2006.01)
A61P 31/12 (2006.01)
C07D417/14 (2006.01)

(13) T2

- (30) 903228 P 2007.02.23. US
832371 P 2006.07.21. US
819315 P 2006.07.07. US

(11) E025611**(21) E 11 785651**

- (96) **EP 20110785651** 2011.11.15.

- (97) **EP 2675799 A1** 2012.08.23.

- EP 2675799 B1** 2015.07.08.

- (73) Sulzer Chemtech AG, 8404 Winterthur (CH)

- (72) STEPANSKI, Manfred

LOVIAT, François

KUSZLIK, Andrzej

- (74) dr. Török Ferenc, DANUBIA Szabadalmi és Jogi Iroda Kft., 1051 Budapest, (HU)

(54) Eljárás polihidroxi-karbonsav előállítására

- (51) **C07D319/12** (2006.01)
B01D 9/00 (2006.01)
B01D 9/02 (2006.01)
B01D 9/04 (2006.01)
C08G 63/08 (2006.01)

(13) T2

- (30) 11154929 2011.02.18. EP
 11154930 2011.02.18. EP
 11187571 2011.11.02. EP
 11187572 2011.11.02. EP

(11) E025336**(21) E 11 761856****(96) EP 20110761856** 2011.03.28.**(97) EP 2552902 A1** 2011.10.06.**EP 2552902 B1** 2015.03.11.

(73) Merck Canada Inc., Kirkland, QC H94 3L1 (CA)

(72) BURCH, Jason

COTE, Bernard

NGUYEN, Natalie

LI, Chun, Sing

ST-ONGE, Miguel

GAUVREAU, Danny

(74) Mester Tamás, SWORKS Nemzetközi Szabadalmi Ügyvivői Iroda Kft ., 1011 Budapest, (HU)

(54) Nem nukleozid reverz transzkriptáz inhibitorok**(51) C07D401/06** (2006.01)**A61K 31/4439** (2006.01)**A61P 31/18** (2006.01)**(13) T2**

- (30) 321573 P 2010.04.07. US
 318824 P 2010.03.30. US

(11) E025138**(21) E 09 759895****(96) EP 20090759895** 2009.11.24.**(97) EP 2367815 A1** 2010.07.01.**EP 2367815 B1** 2015.01.14.

(73) Merck Patent GmbH, 64293 Darmstadt (DE)

(72) STIEBER, Frank

SCHADT, Oliver

DORSCH, Dieter

BLAUKAT, Andree

(74) Schläfer László, DANUBIA Szabadalmi és Jogi Iroda Kft., 1051 Budapest, (HU)

(54) Piridazinon származékok**(51) C07D403/08** (2006.01)**A61K 31/506** (2006.01)**A61K 31/5377** (2006.01)**A61P 35/00** (2006.01)**C07D403/14** (2006.01)**C07D405/14** (2006.01)**C07D453/02** (2006.01)**(13) T2**

- (30) 102008062826 2008.12.23. DE

-
- (11) **E025285**
- (21) **E 05 777896**
- (96) **EP 20050777896** 2005.08.18.
- (97) **EP 1781640 A1** 2006.03.02.
EP 1781640 B1 2015.01.07.
- (73) Boehringer Ingelheim International GmbH, 55216 Ingelheim (DE)
- (72) REISER, Ulrich
ZAHN, Stephan Karl
HERFURTH, Lars
STADTMUELLER, Heinz
ENGELHARDT, Harald
STEEGMAIER, Martin
BAUM, Anke
GUERTLER, Ulrich
SCHOOP, Andreas
QUANT, Jens, Juergen
SOLCA, Flavio
HAUPTMANN, Rudolf
- (74) Kovári György, ADVOPATENT Szabadalmi és Védjegy Iroda, 1011 Budapest, (HU)
- (54) **2,4-di(aminofenil)pirimidin-származékok mint PLK inhibitorok**
- (51) **C07D403/12** (2006.01)
A61K 31/505 (2006.01)
A61K 31/506 (2006.01)
A61K 31/5513 (2006.01)
A61K 31/553 (2006.01)
A61P 29/00 (2006.01)
A61P 35/00 (2006.01)
A61P 37/00 (2006.01)
C07D239/48 (2006.01)
C07D401/12 (2006.01)
C07D403/14 (2006.01)
C07D405/12 (2006.01)
C07D413/12 (2006.01)
- (13) **T2**
- (30) 04019775 2004.08.20. EP
-

- (11) **E025545**
- (21) **E 14 168581**
- (96) **EP 20140168581** 2008.11.26.
- (97) **EP 2767536 A1** 2014.08.20.
EP 2767536 B1 2015.09.02.
- (73) F. Hoffmann-La Roche AG, 4070 Basel (CH)
- (72) BUETTELDMANN, Bernd
KNUST, Henner
Jakob, Roetne, Roland
Lucas, Matthew C.
THOMAS, Andrew
- (74) Dr. Miskolczi Mária, 1111 Budapest, (HU)
-

(54) Izoaxazolo-piridin-származék

- (51) C07D413/12** (2006.01)
A61K 31/4439 (2006.01)
A61P 25/28 (2006.01)
C07D413/14 (2006.01)
C07D417/14 (2006.01)
C07D487/04 (2006.01)
C07D491/08 (2006.01)
C07D491/10 (2006.01)

(13) T2

- (30) 07122240 2007.12.04. EP

(11) E025209**(21) E 06 774280**

- (96) EP 20060774280** 2006.06.29.
(97) EP 1910370 A1 2007.02.15.
EP 1910370 B1 2015.04.22.

(73) ELI LILLY AND COMPANY, Indianapolis, IN 46285 (US)

(72) MUNDLA, Sreenivasa, Reddy

(74) ifj. Szentpéteri Ádám, SBGK Szabadalmi Ügyvivői Iroda, 1062 Budapest, (HU)

(54) Piridin-kinolin szubsztituált pirrolo[1,2-b]pirazol monohidrát mint TGF-beta inhibitor

- (51) C07D487/04** (2006.01)
A61K 31/4162 (2006.01)
A61K 31/4709 (2006.01)
A61P 35/00 (2006.01)

(13) T2

- (30) 701641 P 2005.07.22. US

(11) E025543**(21) E 12 780208**

- (96) EP 20120780208** 2012.11.05.
(97) EP 2776442 A1 2013.05.16.
EP 2776442 B1 2015.10.21.

(73) F.HOFFMANN-LA ROCHE AG, 4070 Basel (CH)

(72) ADAM, Jean-Michel

BISSANTZ, Caterina

GRETHER, Uwe

KIMBARA, Atushi

NETTEKOVEN, Matthias

ROEVER, Stephan

ROGERS-EVANS, Mark

(74) Dr. Miskolczi Mária, 1111 Budapest, (HU)

(54) [1,2,3]triazolo[4,5-d]pirimidin-származékok mint a kannabinoid receptor 2 agonistái

- (51) C07D487/04** (2006.01)
A61K 31/519 (2006.01)
A61P 3/10 (2006.01)
A61P 9/10 (2006.01)
A61P 27/06 (2006.01)

(13) T2

(30) 11188333 2011.11.08. EP

(11) **E025154**

(21) **E 11 170078**

(96) **EP 20110170078** 2011.06.16.

(97) **EP 2402350 A1** 2012.01.04.

EP 2402350 B1 2015.01.28.

(73) Euticals S.P.A., 20122 Milan (IT)

(72) Mangia, Alberto

Grisenti, Paride

Monti, Riccardo

Reza Elahi, Shahrzad

Verza, Elisa

(74) Derzsi Katalin, SBGK Szabadalmi Ügyvivői Iroda, 1062 Budapest, (HU)

(54) **Új vízoldható szilárd gyógyszerészeti zárványkomplexek és ezek vizes oldatai, orális, szemészeti, topikális vagy parenterális alkalmazásra, makrolidot és bizonyos ciklodextrineket tartalmazva**

(51) **C07D498/18** (2006.01)

A61K 31/436 (2006.01)

A61K 47/40 (2006.01)

(13) **T2**

(30) MI20101212 2010.07.01. IT

(11) **E025596**

(21) **E 11 793325**

(96) **EP 20110793325** 2011.11.18.

(97) **EP 2640731 A1** 2012.05.24.

EP 2640731 B1 2015.07.08.

(73) H. Lundbeck A/S, 2500 Valby (DK)

(72) KEHLER, Jan

NIELSEN, Jacob

MARIGO, Mauro

KILBURN, John, Paul

LANGGARD, Morten

(74) Szentpéteri Ádám, SBGK Szabadalmi Ügyvivői Iroda, 1062 Budapest, (HU)

(54) **Imidazolszármazékok, mint PDE10A enzim inhibitorok**

(51) **C07D519/00** (2006.01)

A61K 31/519 (2006.01)

A61P 25/00 (2006.01)

A61P 25/18 (2006.01)

A61P 25/24 (2006.01)

(13) **T2**

(30) 201001045 2010.11.19. DK

415356 P 2010.11.19. US

(11) **E025257**

(21) **E 08 754504**

(96) **EP 20080754504** 2008.05.16.

(97) **EP 2152735 A1** 2008.11.27.

EP 2152735 B1 2015.03.18.

-
- (73) Baxter International Inc., Deerfield, IL 60015 (US)
Baxter Healthcare S.A., 8152 Glattpark (Opfikon) (CH)
- (72) MUNDT, Wolfgang
MITTERER, Artur
HASSLACHER, Meinhard
MAYER, Christa
- (74) Horváthné Faber Enikő, ADVOPATENT Szabadalmi és Védjegy Iroda, 1011 Budapest, (HU)
- (54) Eljárás érett VWF előállítására VWF pro-peptidből**
- (51) C07K 14/435** (2006.01)
- (13) T2**
- (30) 930891 P 2007.05.18. US
-
- (11) E025141**
- (21) E 08 857287**
- (96) EP 20080857287** 2008.12.01.
- (97) EP 2220114 A1** 2009.06.11.
EP 2220114 B1 2015.01.14.
- (73) Genentech, Inc., South San Francisco, CA 94080-4990 (US)
- (72) FUH, Germaine
LEE, Chingwei, V.
- (74) Frankné dr. Machytka Daisy, Gödölle, Kékes, Mészáros & Szabó Szabadalmi és Védjegy Iroda, 1024 Budapest, (HU)
- (54) Anti-VEGF antitestek**
- (51) C07K 16/00** (2006.01)
A61K 39/395 (2006.01)
A61P 35/00 (2006.01)
C07K 16/22 (2006.01)
C07K 16/32 (2006.01)
C12N 15/13 (2006.01)
- (13) T2**
- (30) 991302 P 2007.11.30. US
-
- (11) E025240**
- (21) E 06 801434**
- (96) EP 20060801434** 2006.08.14.
- (97) EP 1915397 A2** 2007.03.01.
EP 1915397 B1 2015.01.14.
- (73) Wyeth LLC, New York, NY 10017 (US)
The Trustees of The University of Pennsylvania, Philadelphia, PA 19104 (US)
- (72) WALSH, Frank S.
ZALESKA, Margaret M.
HOWLAND, David S.
HOLZBAUR-HOWLAND, Erika L.f.
TCHISTIAKOVA, Lioudmila
KARIM, Riyez
KELLEY, Pamela
TAN, Xiang-Yang
KWAK, Seung Poon
WALLACE, Karen
-

WEBER, Nicholas

PANGALOS, Menelas N.

(74) Szentpéteri Zsolt, SBGK Szabadalmi Ügyvivői Iroda, 1062 Budapest, (HU)

(54) GDF-8 elleni antagonistá ellenanyagok, valamint ezek alkalmazása az ALS és más, a GDF-8-hoz kapcsolódó rendellenességek kezelésében**(51) C07K 16/22** (2006.01)**A61K 39/395** (2006.01)**A61P 3/00** (2006.01)**A61P 21/00** (2006.01)**C12N 15/13** (2006.01)**G01N 33/53** (2006.01)**(13) T2**

(30) 709704 P 2005.08.19. US

(11) E025328**(21) E 11 166104****(96) EP 20110166104** 2004.12.10.**(97) EP 2383295 A1** 2011.11.02.**EP 2383295 B1** 2015.03.11.

(73) E. R. Squibb & Sons, L.L.C., Princeton, NJ 08540 (US)

(72) Deshpande, Shrikant

HUANG, Haichun

SRINIVASAN, Mohan

CARDARELLI, Josephine M.

Wang, Changyu

Passmore, David

Rangan, Vangipuram S.

Lane, Thomas E.

Keirstead, Hans S.

Liu, Michael T.

(74) Mester Tamás, SWORKS Nemzetközi Szabadalmi Ügyvivői Iroda Kft ., 1011 Budapest, (HU)

(54) IP-10 antitestek és felhasználásuk**(51) C07K 16/24** (2006.01)**A61K 39/395** (2006.01)**A61P 31/04** (2006.01)**A61P 31/12** (2006.01)**A61P 37/06** (2006.01)**C07K 14/52** (2006.01)**C12N 5/18** (2006.01)**(13) T2**

(30) 529180 P 2003.12.10. US

(11) E025608**(21) E 12 152953****(96) EP 20120152953** 2006.09.06.**(97) EP 2447283 A2** 2012.05.02.**EP 2447283 B1** 2015.07.15.

(73) Amgen Fremont Inc., Thousand Oaks, CA 91320-1799 (US)

Pfizer Inc., New York, NY 10017 (US)

-
- (72) NORTH, Michael Aidan
 WANG, Jianying
 Wickman, Grant Raymond
 ZHANG, Jingchuan
 Amundson, Karin Kristina
 BEDIAN, Vahe
 Belouski, Shelley Sims
 HU-LOWE, Dana Dan
 Jiang, Xin
 Karlicek, Shannon Marie
 KELLERMANN, Sirid-Aimee
 THOMSON, James Arthur
- (74) Lengyel Zsolt, DANUBIA Szabadalmi és Jogi Iroda Kft., 1051 Budapest, (HU)
- (54) **Aktív receptor-szerű kináz-1 (ALK-1) elleni humán monoklonális ellenanyag**
- (51) **C07K 16/40** (2006.01)
A61K 39/395 (2006.01)
A61P 35/00 (2006.01)
C12N 5/12 (2006.01)
C12N 15/13 (2006.01)
- (13) **T2**
- (30) 715292 P 2005.09.07. US
-

- (11) **E025561**
- (21) **E 10 798775**
- (96) **EP 20100798775** 2010.12.17.
 (97) **EP 2513165 A1** 2011.06.23.
EP 2513165 B1 2015.07.22.
- (73) TOTAL RESEARCH & TECHNOLOGY FELUY, 7181 Seneffe (BE)
- (72) DEWACHTER, Daan
- (74) PINTZ ÉS TÁRSAI Szabadalmi, Védjegy és Jogi Iroda Kft., 1539 Budapest, (HU)
- (54) **Eljárás polimerizációs katalizátor semlegesítésére**
- (51) **C08F 10/02** (2006.01)
C08F 2/14 (2006.01)
- (13) **T2**
- (30) 09179829 2009.12.18. EP
-

- (11) **E025194**
- (21) **E 12 725650**
- (96) **EP 20120725650** 2012.05.15.
 (97) **EP 2710046 A1** 2012.11.22.
EP 2710046 B1 2015.01.28.
- (73) Fastech S.R.L., 20038 Seregno (MB) (IT)
- (72) OMICINI, Gabriele
- (74) dr. Fehérvári Flóra, DANUBIA Szabadalmi és Jogi Iroda Kft., 1051 Budapest, (HU)
- (54) **Eljárás EP(D)M elasztomerek előállítására oldatban és az említett eljárásban alkalmazható polimerizációs reaktor**
- (51) **C08F210/18** (2006.01)
B01J 8/22 (2006.01)
C08F 2/06 (2006.01)
-

-
- C08F210/16** (2006.01)
- (13) **T2**
- (30) MI20110854 2011.05.16. IT
-
- (11) **E025155**
- (21) **E 10 183073**
- (96) **EP 20100183073** 2005.10.04.
- (97) **EP 2292736 A2** 2011.03.09.
- EP 2292736 B1** 2015.01.21.
- (73) TiGenix, S.A.U., 28760 Tres Cantos (Madrid) (ES)
Universidad Autónoma De Madrid, 28049 Madrid (ES)
- (72) García Castro, Rosa Ana
Fernández Miguel, María Gema
García Arranz, Mariano
González De La Peña, Manuel Angel
García Olmo, Damián
- (74) dr. Svingor Ádám Danubia Szabadalmi és Jogi Iroda Kft., 1051 Budapest, (HU)
- (54) **Multipotens sejtek azonosítása és izolálása nem-oszteokondrális mezenchimális szövetből**
- (51) **C12N 5/074** (2010.01)
C12N 5/0775 (2010.01)
- (13) **T2**
- (30) 200402355 2004.10.04. ES
-
- (11) **E025604**
- (21) **E 10 153355**
- (96) **EP 20100153355** 2010.02.11.
- (97) **EP 2357227 A1** 2011.08.17.
- EP 2357227 B1** 2015.07.15.
- (73) Süd-Chemie IP GmbH & Co. KG, 80333 München (DE)
- (72) Reisinger, Christoph, Dr.
Neve nem feltüntethető
Brück, Thomas, Dr.
Koltermann, André, Dr.
Gerlach, Jochen, Dr.
Unterstrasser, Isabel
Röcher, Lutz
Rarbach, Markus, Dr.
Claren, Jörg, Dr.
Kohl, Andreas, Dr.
Pieck, Jan, Carsten, Dr.
Schlosser, Dominik
- (74) Kovári György, ADVOPATENT Szabadalmi Iroda, 1011 Budapest, (HU)
- (54) **Optimalizált cellulóz enzimek**
- (51) **C12N 9/42** (2006.01)
- (13) **T2**
-
- (11) **E025564**
- (21) **E 11 736225**
- (96) **EP 20110736225** 2011.06.28.
-

-
- (97) **EP 2588606 A1** 2012.01.12.
EP 2588606 B1 2015.06.17.
- (73) E. I. du Pont de Nemours and Company, Wilmington, DE 19898 (US)
- (72) CAIMI, Perry, G.
MCCOLE, Laura
TAO, Luan
TOMB, Jean-Francois
VIITANEN, Paul, V.
- (74) Mester Tamás, SWORKS Nemzetközi Szabadalmi Ügyvivői Iroda Kft ., 1011 Budapest, (HU)
- (54) **Javított xilózasznosítás rekombináns zymomonasokban, amelyeknek növelt ribóz-5-foszfát aktivitása van**
- (51) **C12N 9/90** (2006.01)
C12N 1/20 (2006.01)
C12N 1/21 (2006.01)
C12N 1/22 (2006.01)
C12N 9/92 (2006.01)
C12P 7/06 (2006.01)
C12P 7/10 (2006.01)
- (13) **T2**
- (30) 359445 P 2010.06.29. US
-

- (11) **E025236**
- (21) **E 09 780803**
- (96) **EP 20090780803** 2009.07.18.
- (97) **EP 2310509 A1** 2010.01.28.
EP 2310509 B1 2015.01.21.
- (73) Apogenix GmbH, 69120 Heidelberg (DE)
- (72) Hill, Oliver
GIEFFERS, Christian
THIEMANN, Meinolf
- (74) Kovári György, ADVOPATENT Szabadalmi és Védjegy Iroda, 1011 Budapest, (HU)
- (54) **TNFSF egyláncú molekulák**
- (51) **C12N 15/62** (2006.01)
A61K 38/17 (2006.01)
C07K 14/525 (2006.01)
C07K 14/705 (2006.01)
C12N 15/11 (2006.01)
- (13) **T2**
- (30) 08013112 2008.07.21. EP
-

- (11) **E025560**
- (21) **E 08 867535**
- (96) **EP 20080867535** 2008.12.29.
- (97) **EP 2237803 A2** 2009.07.09.
EP 2237803 B1 2015.07.01.
- (73) Prothena Biosciences Limited, Dublin 1 (IE)
- (72) SCHENK, Dale, B.
SEUBERT, Peter, A.
WALL, Jonathan
SALDANHA, Jose
-

(74) PINTZ ÉS TÁRSAI Szabadalmi, Védjegy és Jogi Iroda Kft., 1539 Budapest, (HU)

(54) Amyloidosis kezelése és profilaxisa**(51) C12P 21/08** (2006.01)**A61P 43/00** (2006.01)**C07K 16/18** (2006.01)**(13) T2**

(30) 7544 P 2007.12.28. US

95932 P 2008.09.10. US

(11) E025119**(21) E 09 170698****(96) EP 20090170698** 2009.09.18.**(97) EP 2267171 A1** 2010.12.29.**EP 2267171 B1** 2015.01.28.

(73) Linde AG, 80331 München (DE)

(72) GRIPENBERG, Henrik

LODIN, Johannes

Rangmark, Lennart

RITZÉN, Ola

WIBERG, Sören

(74) Farkas Tamás, DANUBIA Szabadalmi és Jogi Iroda Kft., 1051 Budapest, (HU)

(54) Eljárás hidegen hengerelt alumíniumszalag lágyítására**(51) C21D 1/52** (2006.01)**C21D 1/26** (2006.01)**C21D 9/56** (2006.01)**C21D 11/00** (2006.01)**C22F 1/04** (2006.01)**F27B 9/36** (2006.01)**(13) T2**

(30) 0900850 2009.06.23. SE

(11) E025603**(21) E 08 702705****(96) EP 20080702705** 2008.01.29.**(97) EP 2121305 A2** 2008.08.07.**EP 2121305 B1** 2015.04.29.

(73) Greenkote (Israel) Ltd., 44820 Barkan (IL)

(72) SHEINKMAN, Avraham

ROSENTHUL, Itzhack

DISKIN, Ilana

(74) Mészárosné Dónusz Katalin, SBGK Szabadalmi Ügyvivői Iroda, 1062 Budapest, (HU)

(54) Vékony, többféműs diffúziós bevonatok gyártási eljárásai**(51) C23C 10/02** (2006.01)**B32B 15/18** (2006.01)**C23C 10/34** (2006.01)**C23C 10/52** (2006.01)**C23C 30/00** (2006.01)**(13) T2**

(30) 886960 P 2007.01.29. US

-
- (11) **E025241**
(21) **E 11 807894**
(96) **EP 20110807894** 2011.12.19.
(97) **EP 2655705 A1** 2012.06.28.
EP 2655705 B1 2015.01.28.
(73) Steuler Solar GmbH, 56203 Höhr-Grenzhausen (DE)
(72) ROLIGHETEN, Rune
(74) Szentpéteri Zsolt, SBGK Szabadalmi Ügyvivői Iroda, 1062 Budapest, (HU)
(54) **Olvasztótégely**
(51) **C30B 35/00** (2006.01)
C04B 35/591 (2006.01)
F27B 14/10 (2006.01)
(13) **T2**
(30) 10196529 2010.12.22. EP
-

- (11) **E025142**
(21) **E 06 704990**
(96) **EP 20060704990** 2006.03.09.
(97) **EP 2018447 A1** 2006.09.14.
EP 2018447 B1 2015.01.14.
(73) Fibre Laboratory Pty Ltd, Blackburn, Victoria 3130 (AU)
(72) CLARKE, Adrian, Francis, K.
CLARKE, Adrian, Ward
DENNIS, Hamish, Gray, Seymour
(74) Mészárosné Dónusz Katalin, SBGK Szabadalmi Ügyvivői Iroda, 1062 Budapest, (HU)
(54) **Berendezés és eljárás növényi anyag feldolgozására**
(51) **D01B 1/14** (2006.01)
A01D 45/00 (2006.01)
D01B 1/22 (2006.01)
D01B 1/24 (2006.01)
D01B 1/28 (2006.01)
(13) **T2**
(30) 2005901132 2005.03.09. AU
-

- (11) **E025627**
(21) **E 08 019389**
(96) **EP 20080019389** 2008.11.05.
(97) **EP 2072726 A2** 2009.06.24.
EP 2072726 B1 2015.08.26.
(73) MACO Technologie GmbH, 5020 Salzburg (AT)
(72) Macheiner, Andreas
Hölzl, Josef
(74) Mészárosné Dónusz Katalin, SBGK Szabadalmi Ügyvivői Iroda, 1062 Budapest, (HU)
(54) **Zár**
(51) **E05C 9/18** (2006.01)
E05B 55/00 (2006.01)
(13) **T2**
(30) 202007017644 U 2007.12.18. DE
-

(11) **E025626**

(21) **E 10 742713**

(96) **EP 20100742713** 2010.07.06.

(97) **EP 2452057 A1** 2011.01.13.

EP 2452057 B1 2015.09.16.

(73) Benteler Automobiltechnik GmbH, 33102 Paderborn (DE)

(72) EWERS, Roland

GABRIEL, Heinrich

WEGENER, Mario

LESCH, Artur

(74) Mészárosné Dónusz Katalin, SBGK Szabadalmi Ügyvivői Iroda, 1062 Budapest, (HU)

(54) **Eljárás és berendezés kipufogógáz-átalakító modul rögzítésére**

(51) **F01N 13/18** (2010.01)

F01N 3/00 (2006.01)

(13) **T2**

(30) 102009031980 2009.07.06. DE

(11) **E025252**

(21) **E 11 757671**

(96) **EP 20110757671** 2011.08.04.

(97) **EP 2619471 A1** 2012.03.29.

EP 2619471 B1 2015.03.25.

(73) Valeo Matériaux de Friction, 87020 Limoges (FR)

(72) BOUTAUD, Jean-Pierre

BRAULT, Cyril

ALIX, Isabelle

JUILLARD, Eric

VICTOR, Thierry

DENIS, Pascal

(74) Mészárosné Dónusz Katalin, SBGK Szabadalmi Ügyvivői Iroda, 1062 Budapest, (HU)

(54) **Tengelykapcsoló-dörzstárcsa**

(51) **F16D 13/68** (2006.01)

F16D 13/64 (2006.01)

(13) **T2**

(30) 1057531 2010.09.21. FR

(11) **E025563**

(21) **E 04 021097**

(96) **EP 20040021097** 2004.09.06.

(97) **EP 1515085 A2** 2005.03.16.

EP 1515085 B1 2015.06.24.

(73) Heraeus Noblelight GmbH, 63450 Hanau (DE)

(72) Berger, Ulrich

Greif, Stefan

Smolka, Ernst Dr

Lang, Jürgen

Ullrich, Bernd

(74) PINTZ ÉS TÁRSAI Szabadalmi, Védjegy és Jogi Iroda Kft., 1539 Budapest, (HU)

(54) UV lámpaelrendezés és felhasználása

- (51) **F21V 17/10** (2006.01)
A61N 5/06 (2006.01)
F21V 17/06 (2006.01)
F21V 17/14 (2006.01)
F21V 19/00 (2006.01)
F21V 27/02 (2006.01)

(13) T2

- (30) 10342876 2003.09.15. DE
10346131 2003.10.01. DE
-

(11) E025606**(21) E 13 160633**

- (96) **EP 20130160633** 2013.03.22.
(97) **EP 2781866 A1** 2014.09.24.
EP 2781866 B1 2015.08.05.

(73) Sturm Maschinen- & Anlagenbau GmbH, 94330 Salching (DE)

(72) Großberger, Günter

(74) PINTZ ÉS TÁRSAI Szabadalmi, Védjegy és Jogi Iroda Kft., 1539 Budapest, (HU)

(54) Falburkoló lap szárítóberendezéshez, és eljárás a falburkoló lap előállításához

- (51) **F26B 25/12** (2006.01)
F26B 25/10 (2006.01)

(13) T2

(11) E025060**(21) E 09 009199**

- (96) **EP 20090009199** 2009.07.15.
(97) **EP 2275782 A1** 2011.01.19.
EP 2275782 B1 2014.11.05.

(73) Baader, Thomas, 82291 Mammendorf (DE)

(72) Rowe, David

Riccio, Filippo

Mariotti, Ivan

(54) Nagy felbontású és forgó abszolút kódoló

- (51) **G01D 5/34** (2006.01)

(13) T2

(11) E025607**(21) E 11 704787**

- (96) **EP 20110704787** 2011.02.23.
(97) **EP 2542873 A1** 2011.09.22.
EP 2542873 B1 2015.07.15.

(73) Glatt Systemtechnik GmbH, 01277 Dresden (DE)

(72) PRITZKE, Heinz

(74) Földi Julianna, Danubia Szabadalmi és Jogi Iroda Kft., 1051 Budapest, (HU)

(54) Berendezés poráramból történő mintavételhez

- (51) **G01N 1/20** (2006.01)

(13) T2

- (30) 102010011724 2010.03.17. DE
-

- (11) **E025159**
(21) **E 09 004424**
(96) **EP 20090004424** 2009.03.27.
(97) **EP 2234091 A1** 2010.09.29.
EP 2234091 B1 2015.03.25.
(73) Hueck Folien Ges.m.b.H., 4342 Baumgartenberg (AT)
(72) Riegler, Josef
Hilburger, Johann
Mayrhofer, Marco
(74) Mák András, SBGK Szabadalmi Ügyvivői Iroda, 1062 Budapest, (HU)
(54) **Biztonsági elem, különösen biztonsági címke manipuláció ellenőrzéssel**
(51) **G09F 3/02** (2006.01)
(13) **T2**
-

- (11) **E025140**
(21) **E 06 705363**
(96) **EP 20060705363** 2006.03.01.
(97) **EP 1869690 A2** 2006.09.28.
EP 1869690 B1 2015.01.14.
(73) Oerlikon Surface Solutions AG, Trübbach, 9477 Trübbach (CH)
(72) RAMM, Jürgen
GSTOEHL, Oliver
WIDRIG, Beno
LENDI, Daniel
(74) Szabó Zsolt, DANUBIA Szabadalmi és Jogi Iroda Kft., 1051 Budapest, (HU)
(54) **Eljárás pulzáló ívforrás üzemeltetésére**
(51) **H01J 37/32** (2006.01)
C23C 14/02 (2006.01)
C23C 14/06 (2006.01)
C23C 14/08 (2006.01)
C23C 14/32 (2006.01)
F01D 5/28 (2006.01)
H01J 37/34 (2006.01)
(13) **T2**
(30) 518052005 2005.03.24. CH
-

- (11) **E025148**
(21) **E 12 003803**
(96) **EP 20120003803** 2012.05.14.
(97) **EP 2530799 A2** 2012.12.05.
EP 2530799 B1 2015.01.14.
(73) gabo Systemtechnik GmbH, 94559 Niederwinkling (DE)
(72) Geiger, Alexander
Lederer, Roland
Karl, Markus
(74) Sipos József, DANUBIA Szabadalmi és Jogi Iroda Kft., 1051 Budapest, (HU)
(54) **Szerkezet egy kábelvédőcső végének tömített lezárására**
(51) **H02G 9/02** (2006.01)
-

H02G 15/04 (2006.01)

(13) T2

(30) 102011103367 2011.06.03. DE

(11) E025242

(21) E 11 802554

(96) EP 20110802554 2011.09.28.

(97) EP 2622929 A1 2012.04.05.

EP 2622929 B1 2015.01.07.

(73) Telefonaktiebolaget L M Ericsson (publ), 164 83 Stockholm (SE)

(72) PRADAS, Jose Luis

PEISA, Janne

SUNELL, Kai-Erik

MANZANO, Francisco

ALSENMYR, Gertie

(74) Mester Tamás, SWORKS Nemzetközi Szabadalmi Ügyvivői Iroda Kft ., 1011 Budapest, (HU)

(54) Mobil végkészülék, bázisállomás és eljárások erre

(51) H04W 74/08 (2009.01)

(13) T2

(30) 388914 P 2010.10.01. US

A rovat 68 darab közlést tartalmaz.

Vegyes európai szabadalmi közlemények

Jogutódlás

(11) E000348
(21) E 03 425304
(73) SOREMARTEC S.A., Findel (LU)

(11) E001376
(21) E 04 803390
(73) ratiopharm GmbH, Ulm (DE)
(74) SBGK Szabadalmi Ügyvivői Iroda, 1062 Budapest, (HU)

(11) E001876
(21) E 06 708270
(73) Deb IP Limited, Denby, Derbyshire (GB)

(11) E002629
(21) E 03 730208
(73) Janssen Sciences Ireland UC, County Cork (IE)
(74) DANUBIA Szabadalmi és Jogi Iroda Kft., 1051 Budapest, (HU)

(11) E003550
(21) E 04 817576
(73) Janssen Sciences Ireland UC, County Cork (IE)
(74) DANUBIA Szabadalmi és Jogi Iroda Kft., 1051 Budapest, (HU)

(11) E004604
(21) E 04 709280
(73) CooperVision International Holding Company, L.P., St. Michael (BB)
(74) DANUBIA Szabadalmi és Jogi Iroda Kft., 1051 Budapest, (HU)

(11) E005815
(21) E 06 744585
(73) SOREMARTEC S.A., Findel (LU)

(11) E006383
(21) E 05 013515
(73) Winner Medical Co., Ltd., Longhua Shenzhen (CN)
(74) DANUBIA Szabadalmi és Jogi Iroda Kft., 1051 Budapest, (HU)

(11) E006512
(21) E 04 805020
(73) Janssen Sciences Ireland UC, County Cork (IE)
(74) DANUBIA Szabadalmi és Jogi Iroda Kft., 1051 Budapest, (HU)

(11) E006859

- (21) E 06 724879
(73) Janssen Sciences Ireland UC, County Cork (IE)
(74) DANUBIA Szabadalmi és Jogi Iroda Kft., 1051 Budapest, (HU)
-

- (11) E007172
(21) E 06 841905
(73) ASCO INDUSTRIES, Hagondange (FR)
(74) DANUBIA Szabadalmi és Jogi Iroda Kft., 1051 Budapest, (HU)
-

- (11) E007544
(21) E 07 009249
(73) Spiral Trans SAS, Morsbach (FR)
(74) DANUBIA Szabadalmi és Jogi Iroda Kft., 1051 Budapest, (HU)
-

- (11) E007596
(21) E 06 842311
(73) SOREMARTEC S.A., Findel (LU)
-

- (11) E007612
(21) E 05 704765
(73) Medivir AB 1/2, 141 22 Huddinge (SE) Janssen Sciences Ireland UC 1/2, County Cork (IE)
(74) DANUBIA Szabadalmi és Jogi Iroda Kft., 1051 Budapest, (HU)
-

- (11) E007676
(21) E 05 257648
(73) CooperVision International Holding Company, L.P., St. Michael (BB)
(74) DANUBIA Szabadalmi és Jogi Iroda Kft., 1051 Budapest, (HU)
-

- (11) E007967
(21) E 03 782168
(73) imphar Aktiengesellschaft, Neuenhagen in Berlin (DE)
(74) SBGK Szabadalmi Ügyvivői Iroda, 1062 Budapest, (HU)
-

- (11) E008664
(21) E 05 739648
(73) Sun Pharmaceutical Industries (Australia) Pty Ltd, Melbourne, Victoria (AU)
(74) SBGK Szabadalmi Ügyvivői Iroda, 1062 Budapest, (HU)
-

- (11) E008808
(21) E 08 708576
(73) Janssen Sciences Ireland UC, County Cork (IE)
(74) DANUBIA Szabadalmi és Jogi Iroda Kft., 1051 Budapest, (HU)
-

- (11) E008810
(21) E 06 708609
(73) Janssen Sciences Ireland UC, County Cork (IE)
(74) DANUBIA Szabadalmi és Jogi Iroda Kft., 1051 Budapest, (HU)
-

- (11) E009516
(21) E 07 847232
-

Vegyes európai szabadalmi közlemények

(73) CooperVision International Holding Company, L.P., St. Michael (BB)

(74) DANUBIA Szabadalmi és Jogi Iroda Kft., 1051 Budapest, (HU)

(11) E010804

(21) E 06 778071

(73) Janssen Sciences Ireland UC 1/2, County Cork (IE) MEDIVIR AB 1/2, SE-111 48 Stockholm (SE)

(74) DANUBIA Szabadalmi és Jogi Iroda Kft., 1051 Budapest, (HU) Szentpéteri Zsolt, SBGK Szabadalmi Ügyvivői Iroda, 1062 Budapest, (HU)

(11) E010875

(21) E 06 774823

(73) Sun Pharmaceutical Industries (Australia) Pty Ltd, Melbourne, Victoria (AU)

(74) SBGK Szabadalmi Ügyvivői Iroda, 1062 Budapest, (HU)

(11) E010937

(21) E 07 822416

(73) Janssen Sciences Ireland UC, County Cork (IE)

(74) DANUBIA Szabadalmi és Jogi Iroda Kft., 1051 Budapest, (HU)

(11) E011018

(21) E 09 170272

(73) SOREMARTEC S.A., Findel (LU)

(11) E011360

(21) E 08 702337

(73) SOREMARTEC S.A., Findel (LU)

(11) E012690

(21) E 08 163890

(73) Infiana Germany GmbH & Co. KG, Forchheim (DE)

(74) SBGK Szabadalmi Ügyvivői Iroda, 1062 Budapest, (HU)

(11) E012956

(21) E 07 729974

(73) Janssen Sciences Ireland UC, County Cork (IE)

(74) DANUBIA Szabadalmi és Jogi Iroda Kft., 1051 Budapest, (HU)

(11) E013438

(21) E 05 756693

(73) NOVARTIS AG, Basel (CH)

(74) SBGK Szabadalmi Ügyvivői Iroda, 1062 Budapest, (HU)

(11) E013529

(21) E 06 727254

(73) Sun Pharmaceutical Industries Ltd., Mumbai, Maharashtra (IN)

(74) DANUBIA Szabadalmi és Jogi Iroda Kft., 1051 Budapest, (HU)

(11) E013743

(21) E 07 765554

(73) Janssen Sciences Ireland UC, County Cork (IE)

(74) DANUBIA Szabadalmi és Jogi Iroda Kft., 1051 Budapest, (HU)

(11) E013909

(21) E 08 737621

(73) Sun Pharmaceutical Industries Ltd., Mumbai, Maharashtra (IN)

(74) DANUBIA Szabadalmi és Jogi Iroda Kft., 1051 Budapest, (HU)

(11) E014092

(21) E 04 764093

(73) Novartis AG, Basel (CH)

(74) Gödölle, Kékes, Mészáros & Szabó Szabadalmi és Védjegy Iroda, 1024 Budapest, (HU)

(11) E015981

(21) E 05 707136

(73) Bacchus GmbH, Oelsnitz/Vogtl (DE)

(74) DANUBIA Szabadalmi és Jogi Iroda Kft., 1051 Budapest, (HU)

(11) E016092

(21) E 07 826082

(73) Sun Pharmaceutical Industries Ltd., Mumbai, Maharashtra (IN)

(74) DANUBIA Szabadalmi és Jogi Iroda Kft., 1051 Budapest, (HU)

(11) E017302

(21) E 07 734676

(73) Sun Pharmaceutical Industries Ltd., Mumbai, Maharashtra (IN)

(74) DANUBIA Szabadalmi és Jogi Iroda Kft., 1051 Budapest, (HU)

(11) E017555

(21) E 06 725539

(73) Janssen Sciences Ireland UC, County Cork (IE)

(74) DANUBIA Szabadalmi és Jogi Iroda Kft., 1051 Budapest, (HU)

(11) E017697

(21) E 09 180782

(73) Nagravision S.A., Cheseaux-sur-Lausanne (CH)

(11) E017857

(21) E 10 702766

(73) International Centre for Genetic Engineering and Biotechnology 1/3, New Delhi 110 067 (IN) Department of Biotechnology 1/3, New Delhi 110 003 (IN) Sun Pharmaceutical Industries Ltd. 1/3, Mumbai, Maharashtra (IN)

(74) DANUBIA Szabadalmi és Jogi Iroda Kft., 1051 Budapest, (HU)

(11) E017879

(21) E 06 750404

(73) UNIVERSITY OF GEORGIA RESEARCH FOUNDATION, INC. 1/2, Athens, GA 30602-4875 (US) Meril, Inc. 1/2, Duluth, Georgia (US)

(74) DANUBIA Szabadalmi és Jogi Iroda Kft., 1051 Budapest, (HU)

(11) E018270

(21) E 07 712053

Vegyes európai szabadalmi közlemények

(73) Janssen Sciences Ireland UC, County Cork (IE)

(74) DANUBIA Szabadalmi és Jogi Iroda Kft., 1051 Budapest, (HU)

(11) E018526

(21) E 10 010291

(73) NOVARTIS AG, Basel (CH)

(74) Gödölle, Kékes, Mészáros & Szabó Szabadalmi és Védjegy Iroda, 1024 Budapest, (HU)

(11) E019521

(21) E 05 821524

(73) Novartis AG, Basel (CH)

(74) SBGK Szabadalmi Ügyvivői Iroda, 1062 Budapest, (HU)

(11) E019817

(21) E 08 786055

(73) Janssen Sciences Ireland UC, County Cork (IE)

(74) DANUBIA Szabadalmi és Jogi Iroda Kft., 1051 Budapest, (HU)

(11) E020372

(21) E 06 755299

(73) Janssen Sciences Ireland UC, County Cork (IE)

(74) DANUBIA Szabadalmi és Jogi Iroda Kft., 1051 Budapest, (HU)

(11) E021041

(21) E 08 717373

(73) NagraVision S.A., Cheseaux-sur-Lausanne (CH)

(11) E021363

(21) E 10 708670

(73) NOVARTIS AG, Basel (CH)

(74) Gödölle, Kékes, Mészáros & Szabó Szabadalmi és Védjegy Iroda, 1024 Budapest, (HU)

(11) E021431

(21) E 03 733622

(73) MorphoSys AG, Planegg-Martinsried (DE)

(11) E021570

(21) E 10 180831

(73) Janssen Sciences Ireland UC, County Cork (IE)

(74) DANUBIA Szabadalmi és Jogi Iroda Kft., 1051 Budapest, (HU)

(11) E022582

(21) E 08 708575

(73) Janssen Sciences Ireland UC, County Cork (IE)

(74) DANUBIA Szabadalmi és Jogi Iroda Kft., 1051 Budapest, (HU)

(11) E023003

(21) E 10 733107

(73) NOVARTIS AG, Basel (CH)

(74) Gödölle, Kékes, Mészáros & Szabó Szabadalmi és Védjegy Iroda, 1024 Budapest, (HU)

- (11) E023591
 (21) E 03 753571
 (73) Janssen Sciences Ireland UC, County Cork (IE)
 (74) DANUBIA Szabadalmi és Jogi Iroda Kft., 1051 Budapest, (HU)

- (11) E026100
 (21) E 12 748466
 (73) Unilever BCS Europe B.V., Rotterdam (NL)
 (74) Danubia Szabadalmi és Jogi Iroda Kft., 1051 Budapest, (HU)

- (11) E026182
 (21) E 07 755210
 (73) Green Source Holdings LLC, Austin, Texas (US)

A rovat 53 darab közlést tartalmaz.

Képviseleti megbízás

- (21) E 03 425304
 (73) SOREMARTEC S.A., Findel (LU)

- (21) E 04 803390
 (73) ratiopharm GmbH, Ulm (DE)
 (74) SBGK Szabadalmi Ügyvivői Iroda, 1062 Budapest, (HU)

- (21) E 06 708270
 (73) Deb IP Limited, Denby, Derbyshire (GB)

- (21) E 03 730208
 (73) Janssen Sciences Ireland UC, County Cork (IE)
 (74) DANUBIA Szabadalmi és Jogi Iroda Kft., 1051 Budapest, (HU)

- (21) E 04 817576
 (73) Janssen Sciences Ireland UC, County Cork (IE)
 (74) DANUBIA Szabadalmi és Jogi Iroda Kft., 1051 Budapest, (HU)

- (21) E 04 709280
 (73) CooperVision International Holding Company, L.P., St. Michael (BB)
 (74) DANUBIA Szabadalmi és Jogi Iroda Kft., 1051 Budapest, (HU)

- (21) E 06 744585
 (73) SOREMARTEC S.A., Findel (LU)

- (21) E 05 013515
 (73) Winner Medical Co., Ltd., Longhua Shenzhen (CN)
 (74) DANUBIA Szabadalmi és Jogi Iroda Kft., 1051 Budapest, (HU)

- (21) E 04 805020
 (73) Janssen Sciences Ireland UC, County Cork (IE)

Vegyes európai szabadalmi közlemények

(74) DANUBIA Szabadalmi és Jogi Iroda Kft., 1051 Budapest, (HU)

(21) E 06 724879

(73) Janssen Sciences Ireland UC, County Cork (IE)

(74) DANUBIA Szabadalmi és Jogi Iroda Kft., 1051 Budapest, (HU)

(21) E 06 841905

(73) ASCO INDUSTRIES, Hagondange (FR)

(74) DANUBIA Szabadalmi és Jogi Iroda Kft., 1051 Budapest, (HU)

(21) E 07 009249

(73) Spiral Trans SAS, Morsbach (FR)

(74) DANUBIA Szabadalmi és Jogi Iroda Kft., 1051 Budapest, (HU)

(21) E 06 842311

(73) SOREMARTEC S.A., Findel (LU)

(21) E 05 704765

(73) Medivir AB 1/2, 141 22 Huddinge (SE) Janssen Sciences Ireland UC 1/2, County Cork (IE)

(74) DANUBIA Szabadalmi és Jogi Iroda Kft., 1051 Budapest, (HU)

(21) E 05 257648

(73) CooperVision International Holding Company, L.P., St. Michael (BB)

(74) DANUBIA Szabadalmi és Jogi Iroda Kft., 1051 Budapest, (HU)

(21) E 03 782168

(73) imphar Aktiengesellschaft, Neuenhagen in Berlin (DE)

(74) SBGK Szabadalmi Ügyvivői Iroda, 1062 Budapest, (HU)

(21) E 05 739648

(73) Sun Pharmaceutical Industries (Australia) Pty Ltd, Melbourne, Victoria (AU)

(74) SBGK Szabadalmi Ügyvivői Iroda, 1062 Budapest, (HU)

(21) E 08 708576

(73) Janssen Sciences Ireland UC, County Cork (IE)

(74) DANUBIA Szabadalmi és Jogi Iroda Kft., 1051 Budapest, (HU)

(21) E 06 708609

(73) Janssen Sciences Ireland UC, County Cork (IE)

(74) DANUBIA Szabadalmi és Jogi Iroda Kft., 1051 Budapest, (HU)

(21) E 07 847232

(73) CooperVision International Holding Company, L.P., St. Michael (BB)

(74) DANUBIA Szabadalmi és Jogi Iroda Kft., 1051 Budapest, (HU)

(21) E 06 778071

(73) Janssen Sciences Ireland UC 1/2, County Cork (IE) MEDIVIR AB 1/2, SE-111 48 Stockholm (SE)

(74) DANUBIA Szabadalmi és Jogi Iroda Kft., 1051 Budapest, (HU) Szentpéteri Zsolt, SBGK Szabadalmi Ügyvivői Iroda, 1062 Budapest, (HU)

(21) E 06 774823

Vegyes európai szabadalmi közlemények

(73) Sun Pharmaceutical Industries (Australia) Pty Ltd, Melbourne, Victoria (AU)

(74) SBGK Szabadalmi Ügyvivői Iroda, 1062 Budapest, (HU)

(21) E 07 822416

(73) Janssen Sciences Ireland UC, County Cork (IE)

(74) DANUBIA Szabadalmi és Jogi Iroda Kft., 1051 Budapest, (HU)

(21) E 09 170272

(73) SOREMARTEC S.A., Findel (LU)

(21) E 08 702337

(73) SOREMARTEC S.A., Findel (LU)

(21) E 08 163890

(73) Infiana Germany GmbH & Co. KG, Forchheim (DE)

(74) SBGK Szabadalmi Ügyvivői Iroda, 1062 Budapest, (HU)

(21) E 07 729974

(73) Janssen Sciences Ireland UC, County Cork (IE)

(74) DANUBIA Szabadalmi és Jogi Iroda Kft., 1051 Budapest, (HU)

(21) E 05 756693

(73) NOVARTIS AG, Basel (CH)

(74) SBGK Szabadalmi Ügyvivői Iroda, 1062 Budapest, (HU)

(21) E 06 727254

(73) Sun Pharmaceutical Industries Ltd., Mumbai, Maharashtra (IN)

(74) DANUBIA Szabadalmi és Jogi Iroda Kft., 1051 Budapest, (HU)

(21) E 07 765554

(73) Janssen Sciences Ireland UC, County Cork (IE)

(74) DANUBIA Szabadalmi és Jogi Iroda Kft., 1051 Budapest, (HU)

(21) E 08 737621

(73) Sun Pharmaceutical Industries Ltd., Mumbai, Maharashtra (IN)

(74) DANUBIA Szabadalmi és Jogi Iroda Kft., 1051 Budapest, (HU)

(21) E 04 764093

(73) Novartis AG, Basel (CH)

(74) Gödölle, Kékes, Mészáros & Szabó Szabadalmi és Védjegy Iroda, 1024 Budapest, (HU)

(21) E 05 707136

(73) Bacchus GmbH, Oelsnitz/Vogtl (DE)

(74) DANUBIA Szabadalmi és Jogi Iroda Kft., 1051 Budapest, (HU)

(21) E 07 826082

(73) Sun Pharmaceutical Industries Ltd., Mumbai, Maharashtra (IN)

(74) DANUBIA Szabadalmi és Jogi Iroda Kft., 1051 Budapest, (HU)

(21) E 07 734676

(73) Sun Pharmaceutical Industries Ltd., Mumbai, Maharashtra (IN)

Vegyes európai szabadalmi közlemények

(74) DANUBIA Szabadalmi és Jogi Iroda Kft., 1051 Budapest, (HU)

(21) E 06 725539

(73) Janssen Sciences Ireland UC, County Cork (IE)

(74) DANUBIA Szabadalmi és Jogi Iroda Kft., 1051 Budapest, (HU)

(21) E 09 180782

(73) Nagravision S.A., Cheseaux-sur-Lausanne (CH)

(21) E 10 702766

(73) International Centre for Genetic Engineering and Biotechnology 1/3, New Delhi 110 067 (IN) Department of Biotechnology 1/3, New Delhi 110 003 (IN) Sun Pharmaceutical Industries Ltd. 1/3, Mumbai, Maharashtra (IN)

(74) DANUBIA Szabadalmi és Jogi Iroda Kft., 1051 Budapest, (HU)

(21) E 06 750404

(73) UNIVERSITY OF GEORGIA RESEARCH FOUNDATION, INC. 1/2, Athens, GA 30602-4875 (US) Merial, Inc. 1/2, Duluth, Georgia (US)

(74) DANUBIA Szabadalmi és Jogi Iroda Kft., 1051 Budapest, (HU)

(21) E 07 712053

(73) Janssen Sciences Ireland UC, County Cork (IE)

(74) DANUBIA Szabadalmi és Jogi Iroda Kft., 1051 Budapest, (HU)

(21) E 10 010291

(73) NOVARTIS AG, Basel (CH)

(74) Gödölle, Kékes, Mészáros & Szabó Szabadalmi és Védjegy Iroda, 1024 Budapest, (HU)

(21) E 05 821524

(73) Novartis AG, Basel (CH)

(74) SBGK Szabadalmi Ügyvivői Iroda, 1062 Budapest, (HU)

(21) E 08 786055

(73) Janssen Sciences Ireland UC, County Cork (IE)

(74) DANUBIA Szabadalmi és Jogi Iroda Kft., 1051 Budapest, (HU)

(21) E 06 755299

(73) Janssen Sciences Ireland UC, County Cork (IE)

(74) DANUBIA Szabadalmi és Jogi Iroda Kft., 1051 Budapest, (HU)

(21) E 08 717373

(73) Nagravision S.A., Cheseaux-sur-Lausanne (CH)

(21) E 10 708670

(73) NOVARTIS AG, Basel (CH)

(74) Gödölle, Kékes, Mészáros & Szabó Szabadalmi és Védjegy Iroda, 1024 Budapest, (HU)

(21) E 03 733622

(73) MorphoSys AG, Planegg-Martinsried (DE)

(21) E 10 180831

(73) Janssen Sciences Ireland UC, County Cork (IE)

Vegyes európai szabadalmi közlemények

(74) DANUBIA Szabadalmi és Jogi Iroda Kft., 1051 Budapest, (HU)

(21) E 08 708575

(73) Janssen Sciences Ireland UC, County Cork (IE)

(74) DANUBIA Szabadalmi és Jogi Iroda Kft., 1051 Budapest, (HU)

(21) E 10 733107

(73) NOVARTIS AG, Basel (CH)

(74) Gödölle, Kékes, Mészáros & Szabó Szabadalmi és Védjegy Iroda, 1024 Budapest, (HU)

(21) E 03 753571

(73) Janssen Sciences Ireland UC, County Cork (IE)

(74) DANUBIA Szabadalmi és Jogi Iroda Kft., 1051 Budapest, (HU)

(21) E 12 748466

(73) Unilever BCS Europe B.V., Rotterdam (NL)

(74) Danubia Szabadalmi és Jogi Iroda Kft., 1051 Budapest, (HU)

(21) E 07 755210

(73) Green Source Holdings LLC, Austin, Texas (US)

A rovat 53 darab közlést tartalmaz.

Név-, illetve címváltozás

(11) E004586

(21) E 03 738175

(54) Al-Mg ötvözet termékek hegesztett szerkezetekhez

(73) Constellium Issoire, 63500 Issoire (FR)

(11) E010256

(21) E 06 848803

(54) Többrétegű tableta tripla felszabadulási kombinációval

(73) OSMOTICA KERESKEDELMI ÉS SZOLGÁLTATÓ KFT, Budapest (HU)

(11) E010312

(21) E 08 748734

(54) Berendezés szolár modulok felállítására

(73) Sapa Holding GmbH, Offenburg (DE)

(11) E010983

(21) E 05 853560

(54) Decitabin gyógyászati készítmény

(73) Astex Pharmaceuticals, Inc., Pleasanton, CA 94588 (US)

(11) E012690

(21) E 08 163890

(54) Csomagolótasak

(73) Infiana Germany GmbH & Co. KG, Forchheim (DE)

(11) E014917
(21) E 07 764365
(54) Szerelőrendszer különösen szolármodulokhoz
(73) Sapa Holding GmbH, Offenburg (DE)

(11) E016408
(21) E 09 775862
(54) Osztott tetőkampó
(73) Sapa Holding GmbH, Offenburg (DE)

(11) E022521
(21) E 10 194533
(54) Eljárás és szerszám felületkezeléshez
(73) KS HUAYU AluTech GmbH, 74172 Neckarsulm (DE)

(11) E023252
(21) E 05 857448
(54) Nyúleredetű monoklonális antitestek a hepatitis-B felületi antigénjei ellen, és eljárások ezek alkalmazására
(73) Grifols Worldwide Operations Limited, Dublin 22 (IR)

(11) E023545
(21) E 08 773321
(54) Többretegű üvegezésű ablak profilozott határoló elemmel és az üveg ablaktokhoz való kapcsolódásának módozata
(73) VKR Holding A/S, 2970 Horsholm (DK)

(11) E023828
(21) E 10 167123
(54) Zsanérszerelvény középső taggal, zsanérszerelvényt tartalmazó ablak és a zsanérszerelvény használata
(73) VKR Holding A/S, 2970 Horsholm (DK)

(11) E024885
(21) E 04 388084
(54) Rásegítő-emelő eszköz
(73) VKR Holding A/S, 2970 Harsholm (DK)

(11) E025992
(21) E 12 775530
(54) Keverék modifikált aszfaltbitumen készítéséhez
(73) Tecnofilm S.p.A., 63811 Sant' Elpidio A Mare (IT)

(11) E026101
(21) E 09 762737
(54) Eljárás és berendezés hidrogén gáz előállítására biomassza alkalmazásával
(73) Cortus AB, 164 40 Kista (SE)

(21) E 03 740698
(54) Alzheimer kór diagnosztizálása az IL-10 gén polimorfizmusának elemzésével
(71) ImmunoClin Limited, London (GB)

A rovat 15 darab közlést tartalmaz.

Hasznosítási szerződés

- (11) E018168
 - (21) E 10 810282
 - (54) Alacsony frekvenciás glatiramer acetát terápia
 - (73) Yeda Research and Development Co., Ltd., 76100 Rehovot (IL)
 - (74) dr. Bódizs Árpád, SBGK Szabadalmi Ügyvivői Iroda, 1062 Budapest, (HU)
-

A rovat 1 darab közlést tartalmaz.

Helyreigazítás

- (11) E023607
 - (21) E 08 867324
 - (13) T8
 - (54) Eljárás belső égésű motor kipufogógáza károsanyagtartalmának megszüntetésére és/vagy csökkentésére
-

A rovat 1 darab közlést tartalmaz.

KIEGÉSZÍTŐ OLTALMI TANÚSÍTVÁNYRA VONATKOZÓ KÖZLEMÉNYEK

Tájékoztatás kiegészítő oltalmi tanúsítványra vonatkozó bejelentésekről

-
- (21) S 15 00051
(22) 2016.02.03.
(71) Janssen Pharmaceutica N.V., 2340 Beerse, Turnhoutseweg 30. (BE)
(95) **Rilpivirine vagy terápiásan egyenértékű formái, például gyógyászati lag elfogadható addíciós sói, beleértve a Rilpivirine hidrokloridját**
Termék típusa: Gyógyszer
(68) HU 230192
(54) HIV-gátló pirimidinszármazékok
(92) EU/1/11/736/001 2011.11.30
Engedélyezett termék neve: Edurant
(74) SBGK Szabadalmi Ügyvivői Iroda, 1062 Budapest, Andrásy út 113. (HU)

-
- (21) S 15 00052
(22) 2015.10.21.
(71) Janssen Sciences Ireland UC, Little Island, County Cork, Eastgate village, Eastgate (IE)
(95) **Rilpivirine vagy terápiában egyenértékű formái, például gyógyászati lag elfogadható addíciós sói; beleértve a rilpivirine hidrokloridját és tenofovir, különösen tenofovir disoproxil fumarát**
Termék típusa: Gyógyszer
(68) HU E025576
(54) Pirimidin-tartalmú NNRTI kombinációi RT inhibitorokkal
(92) EU/1/11/737/001-02 2011.11.28
Engedélyezett termék neve: Eviplera
(74) SBGK Szabadalmi Ügyvivői Iroda, 1062 Budapest, Andrásy út 113. (HU)

-
- (21) S 15 00053
(22) 2015.10.21.
(71) Janssen Sciences Ireland UC, Little Island, County Cork, (IE)
(95) **Rilpivirine vagy terápiásan egyenértékű formái, például gyógyászati lag elfogadható addíciós sói; beleértve a rilpivirine hidrokloridját és tenofovir, különösen tenofovir disoproxil fumarát, és emtricitabine**
Termék típusa: Gyógyszer
(68) HU E025576
(54) Pirimidin-tartalmú NNRTI kombinációi RT inhibitorokkal
(92) EU/1/11/737/001-02 2011.11.28
Engedélyezett termék neve: Eviplera
(74) SBGK Szabadalmi Ügyvivői Iroda, 1062 Budapest, Andrásy út 113. (HU)

-
- (21) S 15 00054
(22) 2015.10.21.
(71) Janssen Sciences Ireland UC, Little Island, County Cork, (IE)
(95) **Rilpivirine vagy terápiásan egyenértékű formái, például gyógyászati lag elfogadható addíciós sói, beleértve a rilpivirine hidrokloridját és emtricitabine**
Termék típusa: Gyógyszer
(68) HU E025576
(54) Pirimidin-tartalmú NNRTI kombinációi RT inhibitorokkal
-

(92) EU/1/11/737/001-02 2011.11.28

Engedélyezett termék neve: Eviplera

(74) SBGK Szabadalmi Ügyvivői Iroda, 1062 Budapest, Andrásy út 113. (HU)

(21) **S 15 00055**

(22) 2016.02.03.

(71) Janssen Pharmaceutica N.V., 2340 Beerse, Turnhoutseweg 30 (BE)

(95) **Rilpivirine vagy terápiában egyenértékű formái, például gyógyászati lag elfogadható addíciós sói; beleértve a rilpivirine hidrokloridját és tenofovir, különösen tenofovir disoproxil fumarát**

Termék típusa: Gyógyszer

(68) HU 230192

(54) HIV-gátló pirimidinszármazékok

(92) EU/1/11/737/001-02 2011.11.28

Engedélyezett termék neve: Eviplera

(74) SBGK Szabadalmi Ügyvivői Iroda, 1062 Budapest, Andrásy út 113. (HU)

(21) **S 15 00070**

(22) 2015.12.17.

(71) GlaxoSmithKline LLC, 19808 Wilmington, Delaware, Corporation Service Company, 2711 Centerville Road, Suite 400 (US)

(95) **Mepolizumab**

Termék típusa: Gyógyszer

(68) HU 222992

(54) IL-5-Mediált rendellenességek kezelésére használható rekombináns IL-5 antagonisták

(92) EU/1/15/1043 2015.12.07

Engedélyezett termék neve: NUCALA

(74) SBGK Szabadalmi Ügyvivői Iroda, 1062 Budapest, Andrásy út 113. (HU)

(21) **S 16 00008**

(22) 2016.01.28.

(71) Astellas Pharma Inc., Tokyo 3-11, Nihonbashi-Honcho 2-chome Chuo-ku 103-8411 (HU)

Wakunaga Pharmaceutical Co., Ltd., 532-0003 Osaka, 5-36, Miyahara 4-chome, Yodogawa-ku Osaka-shi (JP)

(95) **Ceftolozan vagy annak gyógyszerészetileg elfogadható sója, különösen kénsavas sója**

Termék típusa: Gyógyszer

(68) HU E002339

(54) Cefémvegyületek

(92) EU/1/15/1032/001 2015.10.01

Engedélyezett termék neve: ZERBAXA-ceftolozane/tazobactam

(74) SBGK Szabadalmi Ügyvivői Iroda, 1062 Budapest, Andrásy út 113. (HU)

(21) **S 16 00009**

(22) 2016.02.10.

(71) Eisai R&D Management Co., Ltd., Bunkyo-ku, Tokyo, 6-10, Koishikawa 4-chome, (JP)

(95) **Lenvatinib, vagy gyógyászati lag elfogadható sója vagy hidrátja**

Termék típusa: Gyógyszer

(68) HU 230302

(54) Nitrogéntartalmú aromás származékok és ezeket tartalmazó gyógyászati készítmények

(92) EU/1/15/1002/001-002 2015.06.01

Engedélyezett termék neve: Lenvima - lenvatinib

(74) Danubia Szabadalmi és Jogi Iroda Kft., 1051 Budapest, Bajcsy-Zsilinszky út 16. (HU)

A rovat 8 darab közlést tartalmaz.

NÖVÉNYFAJTA-OLTALMI KÖZLEMÉNYEK

Adatközlés növényfajta-oltalmi bejelentésekről

(21) **F 16 00001**

(22) 2016.01.27.

(71) dr. Bach István, 1031 Budapest, Silvanus sétány 33. 4/8. (HU)

(53) **ÉVA**

(54) **Fekete nyár, Populus nigra L.**

(21) **F 16 00002**

(22) 2016.01.28.

(71) Gabonakutató Nonprofit Közhasznú Korlátolt Felelősségű Társaság, 6726 Szeged, Alsó kikötő sor 9. (HU)

(53) **GK CSENGE**

(54) **Őszi káposztarepce, Brassica napus L.**

(74) dr. Lele István, Gabonakutató Nonprofit Közhasznú Kft., 6726 Szeged, Alsó Kikötő sor 9. (HU)

A rovat 2 darab közlést tartalmaz.

Használati mintaoltalom megszűnése és újra érvénybe helyezése

Használati mintaoltalom megszűnése díjfizetés hiányában

(11) 003844

(21) U 10 00156

(54) Részben földbe süllyesztett flexibilis tárolózsák

(11) 003858

(21) U 10 00131

(54) Árasztásos növénytermesztő ágy

(11) 003899

(21) U 10 00154

(54) Rögzítőszerkezet falon függő szaniter berendezési tárgy rögzítéséhez

(11) 003936

(21) U 10 00130

(54) Eszköz sík és közel sík felületeken lerakódott bevonat eltávolítására

(11) 004014

(21) U 10 00134

(54) Oktatási eszköz írásjelek elsajátításának segítésére

(11) 004309

(21) U 13 00116

(54) Csapágyvezető és lengéscsillapító elrendezés forgóvázaz vasúti járművekhez

A rovat 6 darab közlést tartalmaz.

Használati mintaoltalom megszűnése lemondás miatt

(11) 004319

(21) U 13 00101

(54) Mezőgazdasági erőgéphez kapcsolható vegyszerszóró berendezés

A rovat 1 darab közlést tartalmaz.

Vegyes használati mintaoltalmi közlemények

Jogutódlás

- (11) 003789
(21) U 10 00034
(73) Megatech-System Kereskedelmi, Szolgáltató és Fejlesztő Korlátolt Felelősségű Társaság, Budapest (HU)
(74) Horváth Béla, Budapest, (HU)
-

- (11) 004391
(21) U 14 00064
(73) Megatech-System Kereskedelmi, Szolgáltató és Fejlesztő Korlátolt Felelősségű Társaság, Budapest (HU)
(74) Horváth Béla, Budapest, (HU)
-

- (11) 004534
(21) U 14 00253
(73) FALFOK Kft., Budapest (HU)
-

- (11) 004549
(21) U 14 00159
(73) Megatech-System Kereskedelmi, Szolgáltató és Fejlesztő Korlátolt Felelősségű Társaság, Budapest (HU)
(74) Horváth Béla, Budapest, (HU)
-

A rovat 4 darab közlést tartalmaz.

Hasznosítási szerződés

- (11) 004504
(21) U 14 00259
-

A rovat 1 darab közlést tartalmaz.

FORMATERVEZÉSI MINTAOLTALMI KÖZLEMÉNYEK

Megadott formatervezési mintaoltalmak

02. OSZTÁLY - RUHÁZATI CIKKEK ÉS RÖVIDÁRUK

(11) 0092360 2015.11.23

(21) **D 14 00170**

(22) **2014.10.21.**

(72) Gulyás Péter, 1149 Budapest, Egressy út 81./7. (HU)

(73) Gulyás Péter, 1149 Budapest, Egressy út 81./7. (HU)

(54) Laptartóval ellátott póló

(55)

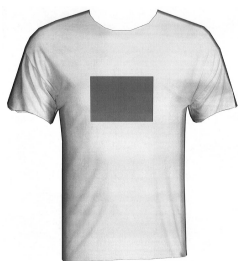

1/1. ábra



1/2. ábra



1/3. ábra



1/4. ábra

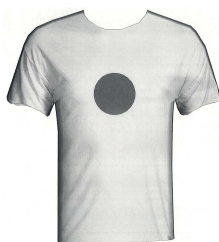

2/1. ábra



2/2. ábra



2/3. ábra



2/4. ábra

(51) 02-02

06. OSZTÁLY - BÚTORZATOK

(11) 0092372 2015.12.18

(21) **D 14 00203**

(22) **2014.12.18.**

(72) Csepregi Szabolcs, 1027 Budapest, Margit krt. 60. (HU)

Erdélyi Tamás, 1025 Budapest, Tömörkény u. 30/B. (HU)

(73) Csepregi Szabolcs, 1027 Budapest, Margit krt. 60. (HU)

Erdélyi Tamás, 1025 Budapest, Tömörkény u. 30/B. (HU)

(54) Pad

(55)

Megadott formatervezési mintaoltalmak



1/1. ábra

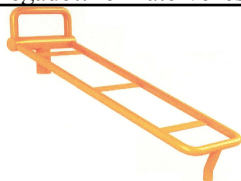

1/2. ábra

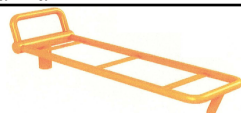

1/3. ábra



1/4. ábra

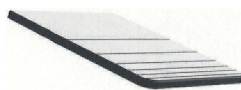

2/1. ábra

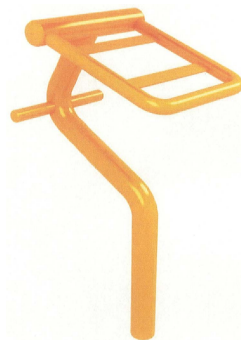

2/2. ábra



2/3. ábra

(51) 06-01

(11) 0092375 2015.12.18

(21) D 14 00167

(22) 2014.10.15.

(72) Vági Oszkár, 1039 Budapest, Temesvári u. 12. (HU)

(73) Vági Oszkár, 1039 Budapest, Temesvári u. 12. (HU)

(54) Bölcső

(55)



1/1. ábra



1/2. ábra



1/3. ábra



1/4. ábra



1/5. ábra



1/6. ábra



1/7. ábra

(51) 06-01

(11) 0092374 2015.12.18

(21) D 14 00174

(22) 2014.10.31.

(72) Endrédi né Szepesvári Judit Tímea, 1174 Budapest, Rákóczi F. u. 15. (HU)

(73) Endrédi né Szepesvári Judit Tímea, 1174 Budapest, Rákóczi F. u. 15. (HU)

(74) dr. Pásztor Bernadett, Pásztor Bernadett Ügyvédi Iroda, 1055 Budapest, Kossuth Lajos tér 16-17. (HU)

(54) Muffin formájú díspárna

(55)



1/1. ábra



1/2. ábra



1/3. ábra

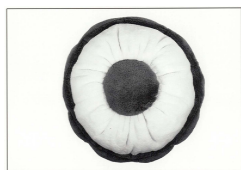

1/4. ábra

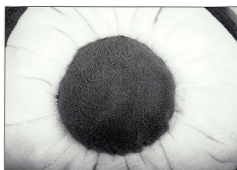

1/5. ábra

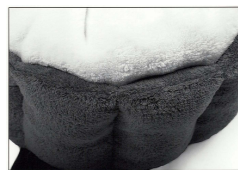

1/6. ábra



1/7. ábra



1/8. ábra



1/9. ábra



1/10. ábra



1/11. ábra

(51) 06-09

01-01

09. OSZTÁLY - CSOMAGOLÓESZKÖZÖK ÉS TARTÁLYOK ÁRUSZÁLLÍTÁS ÉS ÁRUKÉZELÉS CÉLJÁRA

(11) 0092373 2015.12.18

(21) D 14 00189

(22) 2014.11.24.

(72) Horváth Konstantin 70%, 2510 Dorog, Pataksor 43. (HU)

dr. Beszedics György 30%, 2800 Tatabánya, Tárna u. 8. (HU)

(73) Horváth Konstantin 70%, 2510 Dorog, Pataksor 43. (HU)

dr. Beszedics György 30%, 2800 Tatabánya, Tárna u. 8. (HU)

(54) Sajtkosár

(55)

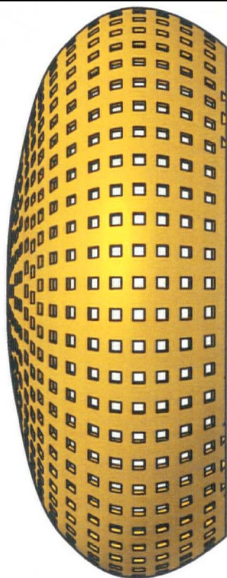

1/1. ábra

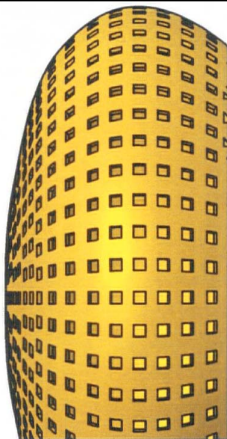

1/2. ábra

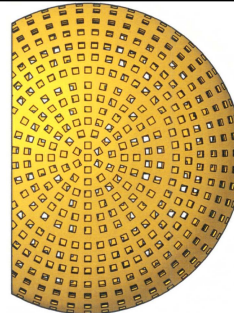

1/3. ábra

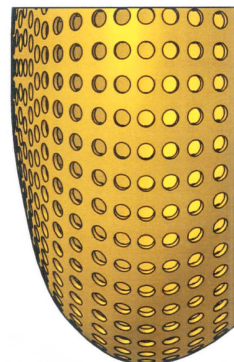

2/2. ábra

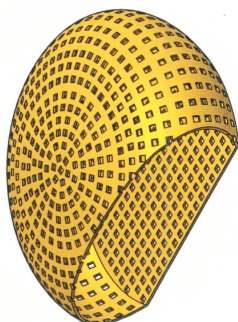

1/4. ábra

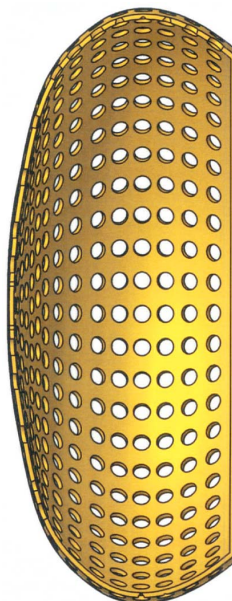

2/1. ábra

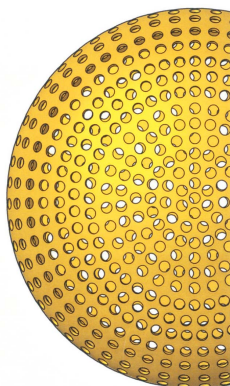

2/3. ábra

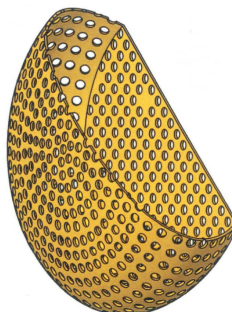

2/4. ábra

(51) 09-04
01-03

10. OSZTÁLY - ÓRÁK, TOVÁBBÁ EGYÉB MÉRŐ, ELLENŐRZŐ- ÉS JELZŐBERENDEZÉSEK

(11) 0092370 2015.12.18

(21) **D 13 00010**

(22) **2013.01.04.**

(72) Tóth Péter, 8000 Székesfehérvár, Kisteleki u. 61. (HU)

(73) Tóth Péter, 8000 Székesfehérvár, Kisteleki u. 61. (HU)

(54) Több időzónát mutató óra

(55)

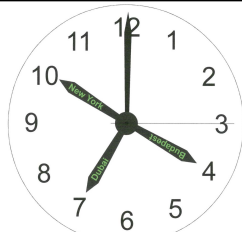

1/1. ábra

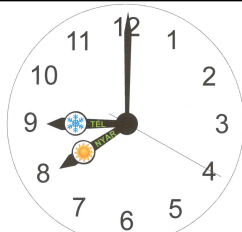

2/1. ábra

(51) 10-01

11. OSZTÁLY - DÍSZTÁRGYAK

(11) 0092387 2015.12.18

(21) **D 15 00119**

(22) **2015.08.06.**

(72) Molnárné Glasz Veronika, 1151 Budapest, Vácduka tér 9. (HU)

Várhidi Renáta, 2120 Dunakeszi, Kolozsvár u. 22. (HU)

(73) Molnárné Glasz Veronika, 1151 Budapest, Vácduka tér 9. (HU)

Várhidi Renáta, 2120 Dunakeszi, Kolozsvár u. 22. (HU)

(74) Mészárosné Dónusz Katalin, SBGK Szabadalmi Ügyvivői Iroda, 1062 Budapest, Andrásy út 113. (HU)

(54) Dísz tárgy

(55)



1/1. ábra

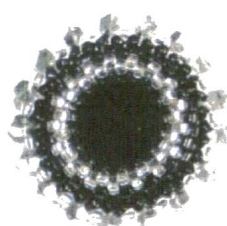

1/2. ábra



1/3. ábra



1/4. ábra



2/1. ábra



2/2. ábra



2/3. ábra



3/1. ábra



3/2. ábra



3/3. ábra



4/1. ábra



4/2. ábra



4/3. ábra



5/3. ábra



5/1. ábra



6/1. ábra



5/2. ábra



6/2. ábra

(51) 11-01

11-02

(11) 0092377 2015.12.18

(21) D 15 00075

(22) 2015.04.30.

(72) Göbölös Attila, 5000 Szolnok, Széchenyi u. 6/B (HU)

(73) Airwolf Hungary Kft., 5000 Szolnok, Malom u. 4. (HU)

(74) Várnai Anikó, INTERINNO Szabadalmi Iroda, 1024 Budapest, Margit krt. 73. (HU)

(54) Légtisztító

(55)

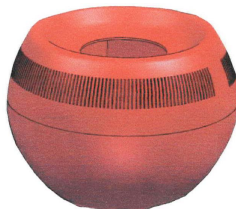

1/1. ábra



1/2. ábra



1/3. ábra

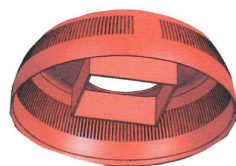

1/4. ábra



1/5. ábra

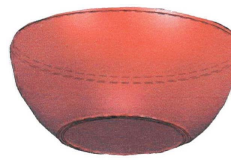

1/6. ábra

(51) 11-02

23-04

(11) 0092379 2015.12.18

(21) D 15 00063

(22) 2015.04.17.

(72) Tóth Balázs Krisztián, 2092 Budakeszi, Vásárhelyi Pál u. 14. (HU)

(73) Tóth Balázs Krisztián, 2092 Budakeszi, Vásárhelyi Pál u. 14. (HU)

(74) dr. Kovári Zoltán szabadalmi ügyvivő, Kovári és Társai Szabadalmi és Védjegy Iroda Kft., 1012 Budapest, Attila út 125. (HU)

(54) Ruhaakasztó

(55)



1/1. ábra



1/2. ábra

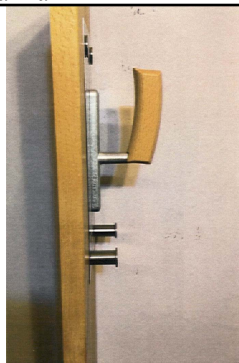

1/3. ábra

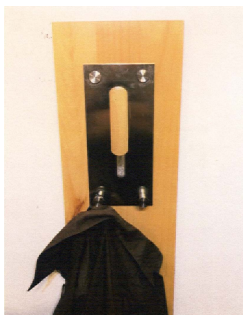

1/4. ábra

(51) 11-02

06-08

06-99

14. OSZTÁLY - ADATRÖGZÍTŐ, ADATFELDOLGOZÓ, VALAMINT HÍRKÖZLÉS ÉS ADATÁTVITEL CÉLJÁRA SZOLGÁLÓ KÉSZÜLÉKEK

(11) 0092386 2015.12.18

(21) **D 15 00129**

(22) **2015.08.31.**

(72) Sátor Dénes, 930 10 Dolny Štál, Hornoštálska ulica 273/11. (SK)

Sátor Tomáš, Dublin, Cumberland South 22/23, Apartment 2 (IE)

(73) Sátor Dénes, 930 10 Dolny Štál, Hornoštálska ulica 273/11. (SK)

Sátor Tomáš, Dublin, Cumberland South 22/23, Apartment 2 (IE)

(54) Navigációs eszköz

(55)

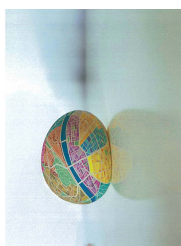

1/1. ábra

(51) 14-03

19-04

19-07

19. OSZTÁLY - ÍRÓSZEREK, IRODAI FELSZERELÉSEK, MŰVÉSZETI ÉS OKTATÁSI KELLÉKEK

(11) 0092380 2015.12.18

(21) **D 15 00149**

(22) **2015.10.13.**

(72) Rekeczki Roland, 1082 Budapest, Futó u. 15-19. (HU)

(73) Béres Szőlőbirtok és Pincészet Kft., 3932 Erdőbénye, 085/18 hrsz (HU)

(74) dr. Kovári Zoltán, Kovári és Társai Szabadalmi és Védjegy Iroda Kft., 1012 Budapest, Attila út 125. (HU)

(54) Címke

(55)

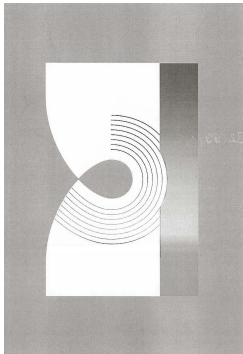

1/1. ábra

(51) 19-08

20. OSZTÁLY - ÁRUSÍTÁS ÉS REKLÁMOZÁS CÉLJÁRA SZOLGÁLÓ ESZKÖZÖK, TÁBLÁK

(11) 0092378 2015.12.18

(21) **D 15 00074**

(22) **2015.04.28.**

(72) Lukács Levente, 6800 Hódmezővásárhely, Móricz Zs. u. 6/A. I/3. (HU)

(73) ALMA-REND Kereskedelmi Szolgáltató Kft., 6800 Hódmezővásárhely, Makói út 6491/49 hrsz. (HU)

(54) Buszváró pavilon

(55)



1/1. ábra

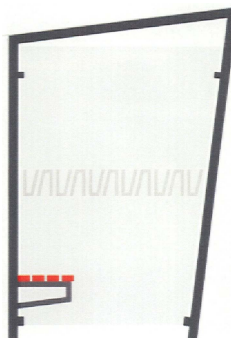

1/2. ábra

(51) 20-02

25-03

21. OSZTÁLY - JÁTÉKOK, JÁTÉKSZEREK, SÁTRAK ÉS SPORTCIKKEK

(11) 0092385 2015.12.18

(21) **D 15 00131**

(22) **2015.09.04.**

(72) Koller Eszter, 7624 Pécs, Szigeti út 23. 3/3. (HU)

(73) Koller Eszter, 7624 Pécs, Szigeti út 23. 3/3. (HU)

(54) Palinta hintaló, Palinta lengőhinta

(55)

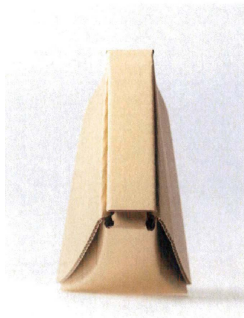

1/1. ábra



1/2. ábra



1/3. ábra

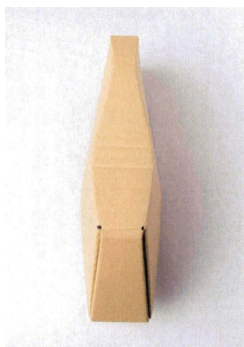

1/4. ábra



1/5. ábra



2/1. ábra

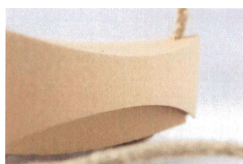

2/3. ábra



2/4. ábra



2/2. ábra

(51) 21-03

25. OSZTÁLY - ÉPÜLETSZERKEZETEK, ÉPÍTÉSZEI ELEMEEK

(11) 0092384 2015.12.18

(21) **D 15 00133**

(22) **2015.09.17.**

(72) Hájas Róbert Sándor, 2310 Szigetszentmiklós, Béke utca 18/A (HU)

(73) Hájas Róbert Sándor, 2310 Szigetszentmiklós, Béke utca 18/A (HU)

(54) Utasváró pavilon

(55)



1/1. ábra

(51) 25-03

(11) 0092383 2015.12.18

(21) **D 15 00134**

(22) **2015.09.17.**

(72) Hájas Róbert Sándor, 2310 Szigetszentmiklós, Béke utca 18/A (HU)

(73) Hájas Róbert Sándor, 2310 Szigetszentmiklós, Béke utca 18/A (HU)

(54) Utasváró pavilon

(55)



1/1. ábra

(51) 25-03

(11) 0092382 2015.12.18

(21) **D 15 00135**

(22) **2015.09.17.**

(72) Hájás Róbert Sándor, 2310 Szigetszentmiklós, Béke utca 18/A (HU)

(73) Hájás Róbert Sándor, 2310 Szigetszentmiklós, Béke utca 18/A (HU)

(54) Utasváró pavilon

(55)

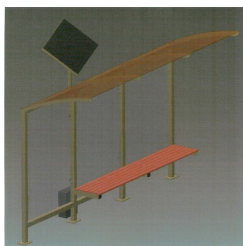

1/1. ábra

(51) 25-03

26. OSZTÁLY - VILÁGÍTÓESZKÖZÖK, FÉNYFORRÁSOK

(11) 0092381 2015.12.18

(21) **D 15 00136**

(22) **2015.09.17.**

(72) Hájás Róbert Sándor, 2310 Szigetszentmiklós, Béke utca 18/A (HU)

(73) Hájás Róbert Sándor, 2310 Szigetszentmiklós, Béke utca 18/A (HU)

(54) Vasúti kézi jelzőlámpa

(55)



1/1. ábra



1/2. ábra



1/3. ábra

(51) 26-06

26-02

A rovat 17 darab közlést tartalmaz.

Formatervezési mintaoltalom megújítása

(11) 0089226

(21) D 01 00061

(22) 2001.02.08.

(54) Fedél inhalálókészülékhez

(11) 0090665

(21) D 06 00059

(22) 2006.02.22.

(54) Él mezőgazdasági gépéhez

(11) 0090732

(21) D 06 00105

(22) 2006.04.25.

(54) Snack forma

(11) 0090733

(21) D 06 00104

(22) 2006.04.25.

(54) Csomagoló doboz édesipari termékek számára

(11) 0090734

(21) D 06 00103

(22) 2006.04.25.

(54) Csomagoló tasak édesipari termékek számára

(11) 0091540

(21) D 10 00083

(22) 2010.06.01.

(54) Egészségügyi termék doboz

(11) 0091639

(21) D 11 00044

(22) 2011.03.10.

(54) Jégtárolós koktél készítő pult

A rovat 7 darab közlést tartalmaz.

NEMZETI VÉDJEGYKÖZLEMÉNYEK**Védjegybejelentések meghirdetése****(210) M 15 01208****(220) 2015.05.04.**

(731) Projekt Partner Team Kft., Fót (HU)

(546)

(511) 14 Nemes acél ékszer, allergiamentes ékszer, bizsu ékszer, Swarovszki kristályos ékszer.

35 Reklámozás, kereskedelmi ügyletek, web shopban forgalmazott ékszerek kereskedelme, értékesítése, a web áruházban forgalmazott ékszerek hirdetése, reklámozása.

39 Áruk csomagolása, raktározás, csomagküldés.

(210) M 15 01245**(220) 2015.05.06.**

(731) Naményi Krisztián, Budapest (HU)

(740) dr. Lukovits Péter, Dr. Lukovits Ügyvédi Iroda, Budapest

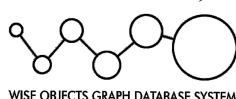
(546)

WISE OBJECTS GRAPH DATABASE SYSTEM

(511) 9 Tudományos célra szolgáló, tengerészeti, földmérő, fényképezési, mozgóképi, optikai, súlymérő, egyéb mérő-, jelző-, ellenőrző (felügyeleti), életmentő és oktatóberendezések és felszerelések; elektromos energia vezetésére, kapcsolására, átalakítására, tárolására, szabályozására vagy ellenőrzésére szolgáló készülékek és berendezések; hangok vagy képek rögzítésére, továbbítására, másolására szolgáló készülékek; mágneses adathordozók; hanglemezek; CD-k (kompakt lemezek), DVDk és egyéb, digitális rögzítésű média; szerkezetek érmebedobással működőkészülékekhez; regiszteres pénztárgépek; számológépek, adatfeldolgozó berendezések, számítógépek; számítógépes szoftverek; tűzoltó készülékek (az osztály betűrend szerinti jegyzékében szereplő valamennyi áru).

38 Távközlés (az osztály betűrend szerinti jegyzékében szereplő valamennyi szolgáltatás).

42 Nevelés; szakmai képzés; szórakoztatás; sport- és kulturális tevékenységek (az osztály betűrend szerinti jegyzékében szereplő valamennyi szolgáltatás).

(210) M 15 01698**(220) 2015.06.24.**

(731) Classic Talents Hungary Kft., Budapest (HU)

(541) VIRTUÓZOK

(511) 9 Tudományos célra szolgáló, tengerészeti, földmérő, fényképezési, mozgóképi, optikai, súlymérő, egyéb mérő-, jelző-, ellenőrző (felügyeleti), életmentő és oktatóberendezések és felszerelések; elektromos energia vezetésére, kapcsolására, átalakítására, tárolására, szabályozására vagy ellenőrzésére szolgáló készülékek és berendezések; hangok vagy képek rögzítésére, továbbítására, másolására szolgáló készülékek; mágneses adathordozók; hanglemezek; CD-k (kompakt lemezek), DVD-k és egyéb, digitális rögzítésű média; szerkezetek érmebedobással működő készülékekhez; regiszteres pénztárgépek; számológépek, adatfeldolgozó berendezések, számítógépek; számítógépes szoftverek; tűzoltó készülékek (az osztály betűrend szerinti jegyzékében szereplő valamennyi áru).

35 Reklámozás; kereskedelmi ügyletek; kereskedelmi adminisztráció; irodai munkák (az osztály betűrend szerinti jegyzékében szereplő valamennyi szolgáltatás).

41 Nevelés; szakmai képzés; szórakoztatás; sport- és kulturális tevékenységek (az osztály betűrend szerinti jegyzékében szereplő valamennyi szolgáltatás); oktatási és szórakoztatási szolgáltatások a televízió, mozi, rádió

Nemzeti védjegybejelentések meghirdetése

és színház vonatkozásában; rádió- és televízió programok, filmek és show műsorok készítése és előadása; a televízió és rádió segítségével folytatott oktatás, vagy oktatás a televíziózásról és rádiózásról; szórakoztatás a televízió és rádió segítségével; versenyek szervezése (oktatási vagy szórakoztatási célú); interaktív telefon versenyek; publikáció; mozifilmek; show műsorok, rádió programok és televíziós programok készítése; rádió, televízió, műhold, kábel, telefon, világháló és internet segítségével folytatott oktatás és szórakoztatás; showműsorok szervezése; hangfelvételek, előre felvett showműsorok, filmek, rádió és televízió műsorok bérbevétele; videoszalagok és videolemezek készítése; szórakoztató rádióműsorok készítése; szórakoztató televíziós műsorok készítése; mozifilmek készítése; színházi műsorok készítése; játékok szervezése; televíziós szórakoztató műsorok készítése a közönség telefon segítségével történő közreműködésével; mobil telefon segítségével történő interaktív szórakoztató műsor; internet felhasználásával történő játékok szervezése.

(210) M 15 01951

(220) 2015.07.20.

(731) Jézus Társasága Magyarországi Rendtartománya, Budapest (HU)

(740) dr. Mészner Krisztina, Schiller-Mészner és Társai Ügyvédi Iroda, Szigetszentmiklós

(546) **LOYOLACAFÉ**

(511) 16 Papír, karton; nyomdaipari termékek; könyvkötészeti anyagok; fényképek; papíripari cikkek; anyagok művészek részére; tanítási és oktatási anyagok (készülékek kivételével); csomagolásra szolgáló műanyagok (amelyek nem tartoznak más osztályokba); kivéve: papíripari vagy háztartási ragasztóanyagok agyag modellezéshez, ecsetek; írógépek és irodai cikkek (bútorok kivételével), nyomdabetűk; klisék.

41 Nevelés; szakmai képzés; szórakoztatás; sport- és kulturális tevékenységek; kivéve állatidomítás, állatkertek szolgáltatásai, cirkuszok, golfpályák üzemeltetése, időmérés sporteseményeken, játékkaszinók szolgáltatásai, játéktérmi szolgáltatások, könnyűbúvár felszerelések kölcsönzése, modellt ülés művészek számára, rádió- és televíziókészülékek kölcsönzése, sport edzőtábori szolgáltatások, sportpályák bérbeadása, személyes edzői szolgáltatások [fitnesz], szépségversenyek szervezése, szerencsejátékok, tenispályák kölcsönzése, tornatanítás, üdülőtáborok szolgáltatásai [szórakoztatás], vidámparkok.

43 Vendéglátás (élelmezés); időleges szállásadás, kivéve: állatpanziók, motelek, óvodák.

(210) M 15 02029

(220) 2015.07.28.

(731) Int-Energia Kft., Budapest (HU)

(740) Kormos Ágnes, Budapest

(541) **PGMCC**

(511) 11 Zártkörű kombinált ciklusú villamos erőművek megújuló energiaforrásból származó zöld energia termelésére; hulladékokat és biomasszát feldolgozó komplexumok.

40 Környezetbarát zöld energia termelése és ökológiailag tiszta termékek gyártása megújuló energiaforrásokból; magas hőmérsékletű plazma, gázturbinás és alga technológiák innovatív integrációja hulladékok és biomassza feldolgozására, villamos energia és hő termelésére, valamint környezetbarát termék előállítására, zártkörű termelési és hasznosítási ciklusban zéró CO₂ kibocsátással; hulladék- és biomassza feldolgozás; hulladék és biomassza újra feldolgozása/ hasznosítása; hulladékkezelés, -átalakítás; hulladékok és újrahasznosítható anyagok osztályozása.

42 Tudományos és műszaki szolgáltatások, valamint az idetartozó tervezői és kutatói tevékenység; ipari elemző és kutató szolgáltatások; számítástechnikai hardver és szoftver tervezés és fejlesztés (az osztály betűrend szerinti jegyzékébe tartozó valamennyi szolgáltatás).

(210) M 15 02044

(220) 2015.07.28.

(731) ÖR-FA-ÉP Vagyonvédelmi és Szolgáltató Közkereseti Társaság, Rákóczi falva (HU)

(546)



(511) 33 Magyarország területéről származó pálinkák.

(210) M 15 02251

(220) 2015.08.18.

(731) Dome Facility Services Group Kft., Budapest (HU)

(740) Dr. Mezei Róbert Ügyvédi Iroda, Budapest

(541) Dome Energy

(511) 37 Építkezés; javítás; szerelési szolgáltatások (az osztály betűrend szerinti jegyzékében szereplő valamennyi szolgáltatás).

42 Tudományos és műszaki szolgáltatások, valamint az idetartozó tervezői és kutatói tevékenység; ipari elemző és kutató szolgáltatások; számítástechnikai hardver és szoftver tervezés és fejlesztés (az osztály betűrend szerinti jegyzékében szereplő valamennyi szolgáltatás).

45 Jogi szolgáltatások; biztonsági szolgáltatások személyek és vagyontárgyak védelmére; mások által egyéni igényeknek megfelelően nyújtott személyes és társadalmi jellegű szolgáltatások (az osztály betűrend szerinti jegyzékében szereplő valamennyi szolgáltatás).

(210) M 15 02252

(220) 2015.08.18.

(731) Dome Facility Services Group Kft., Budapest (HU)

(740) Dr. Mezei Róbert Ügyvédi Iroda, Budapest

(541) Dome Facility Management

(511) 37 Építkezés; javítás; szerelési szolgáltatások (az osztály betűrend szerinti jegyzékében szereplő valamennyi szolgáltatás).

42 Tudományos és műszaki szolgáltatások, valamint az idetartozó tervezői és kutatói tevékenység; ipari elemző és kutató szolgáltatások; számítástechnikai hardver és szoftver tervezés és fejlesztés (az osztály betűrend szerinti jegyzékében szereplő valamennyi szolgáltatás).

45 Jogi szolgáltatások; biztonsági szolgáltatások személyek és vagyontárgyak védelmére; mások által egyéni igényeknek megfelelően nyújtott személyes és társadalmi jellegű szolgáltatások (az osztály betűrend szerinti jegyzékében szereplő valamennyi szolgáltatás).

(210) M 15 02253

(220) 2015.08.18.

(731) Dome Facility Services Group Kft., Budapest (HU)

(740) Dr. Mezei Róbert Ügyvédi Iroda, Budapest

(541) Dome Facility Services Group

(511) 37 Építkezés; javítás; szerelési szolgáltatások (az osztály betűrend szerinti jegyzékében szereplő valamennyi szolgáltatás).

42 Tudományos és műszaki szolgáltatások, valamint az idetartozó tervezői és kutatói tevékenység; ipari elemző és kutató szolgáltatások; számítástechnikai hardver és szoftver tervezés és fejlesztés (az osztály betűrend szerinti jegyzékében szereplő valamennyi szolgáltatás).

45 Jogi szolgáltatások; biztonsági szolgáltatások személyek és vagyontárgyak védelmére; mások által egyéni

igényeknek megfelelően nyújtott személyes és társadalmi jellegű szolgáltatások (az osztály betűrend szerinti jegyzékében szereplő valamennyi szolgáltatás).

(210) M 15 02254

(220) 2015.08.18.

(731) Dome Facility Services Group Kft., Budapest (HU)

(740) Dr. Mezei Róbert Ügyvédi Iroda, Budapest

(546)



(511) 37 Építkezés; javítás; szerelési szolgáltatások (az osztály betűrend szerinti jegyzékében szereplő valamennyi szolgáltatás).

42 Tudományos és műszaki szolgáltatások, valamint az idetartozó tervezői és kutatói tevékenység; ipari elemző és kutató szolgáltatások; számítástechnikai hardver és szoftver tervezés és fejlesztés (az osztály betűrend szerinti jegyzékében szereplő valamennyi szolgáltatás).

45 Jogi szolgáltatások; biztonsági szolgáltatások személyek és vagyontárgyak védelmére; mások által egyéni igényeknek megfelelően nyújtott személyes és társadalmi jellegű szolgáltatások (az osztály betűrend szerinti jegyzékében szereplő valamennyi szolgáltatás).

(210) M 15 02287

(220) 2015.08.25.

(731) GRUPA MASPEX Sp.z.o.o.S.K.A., Wadowice (PL)

(740) Edyta Bagińska és Sonia Orkisz, Wadowice

(541) TopJoy Fruits of the World

(511) 32 Sörök; ásványvizek és szénsavas vizek és egyéb alkoholmentes italok; gyümölcsitalok és gyümölcslevek; szörpök és más készítmények italokhoz (az osztály betűrend szerinti jegyzékében szereplő valamennyi áru).

(210) M 15 02309

(220) 2015.08.26.

(731) Revita Kft. Shenker Benjamin, Budapest (HU)

dr. Megyaszai Márta, Budapest (HU)

(541) ReMove

(511) 41 Nevelés; szakmai képzés; szórakoztatás; sport- és kulturális tevékenységek; betegegyógyítás, betegklubok, egészségügyi ismeretterjesztés, egészségügyi oktatás és tanfolyamok.

42 Tudományos szolgáltatás, számítástechnikai szoftver tervezés; egészségügyi számítástechnikai applikációk létrehozása.

44 Orvosi egészségügyi szolgáltatások; terápia, betegség megelőzés és rehabilitáció (mozgásszervi betegségek kezelése hagyományos és alternatív módszerekkel, tanácsadás, fizioterápia, masszázs, gyógytorna, pszichológiai segítség, prevenció- sport és fitness szolgáltatások).

(210) M 15 02369

(220) 2015.09.01.

(731) HUNGAROPHARMA Zrt., Budapest (HU)

(740) dr. Ujfalussy Kristóf Sebestyén, Ujfalussy Ügyvédi Iroda, Budapest

(541) Bellis Egészségtár

(511) 35 Gyógyszerészeti, állatgyógyászati és higiéniai készítmények valamint gyógyászati eszközök nagykereskedelme.

(210) M 15 02376**(220) 2015.09.02.**

(731) Scitec International S.a`r.l., Luxembourg (LU)

(740) Lukácsi Péter ügyvéd, S.B.G. & K Ügyvédi Iroda, Budapest

(541) PROTEINISSIMO

(511) 5 Gyógyszerészeti és állatgyógyászati készítmények; egészségügyi készítmények gyógyászati használatra; gyógyászati vagy állatgyógyászati használathoz adaptált diétás élelmiszerek és anyagok; bébiételek; étrend-kiegészítők emberek és állatok számára; tapaszok, kötszeranyagok; fogtömő anyagok és fogászati mintázó anyagok; fertőtlenítőszeresek; kártékony állatok irtására szolgáló készítmények; gombaölő szerek (fungicidok), gyomirtó szerek (herbicidok); acetátok gyógyszerészeti használatra; akonitin; albumin étrend-kiegészítők; albumintartalmú élelmiszerek gyógyászati alkalmazásra; albumintartalmú készítmények gyógyászati alkalmazásra; aldehidek gyógyszerészeti alkalmazásra; algicidok; alginát étrend-kiegészítők; alginátok gyógyszerészeti használatra; alkáli-jodidok gyógyszerészeti használatra; alkaloidák gyógyászati használatra; alkohol gyógyszerészeti célokra; állatgyógyászati gyógyszerek; állatgyógyászati készítmények; állatok lemosására szolgáló szerek; áloé vera készítmények gyógyszerészeti célokra; altatószerek; alumínium-acetát gyógyszerészeti használatra; aminosavak állatgyógyászati használatra; aminosavak humángyógyászati használatra; angoszturakéreg gyógyászati használatra; antibiotikumok; antioxidáns pirulák; anyarozs gyógyszerészeti használatra; aranyat tartalmazó fogászati amalgámok; aranyér elleni készítmények; ásványi élelmiszer-kiegészítők; ásványvizek gyógyászati használatra; ásványvíz-sók; asztma elleni tea; atkairtó szerek; bakteriológiai készítmények humán- és állatgyógyászati használatra; baktériumkészítmények humán- és állatgyógyászati használatra; baktériumtartalmú mérgek; balzsamdióhéj gyógyszerészeti használatra; balzsamkészítmények gyógyászati használatra; balzsamok gyógyászati használatra; barnító pirulák; bébiételek; bébi nadrágok papírból vagy cellulózból eldobhatók; bedörzsölő szerek; biocidok; biológiai készítmények állatgyógyászati használatra; biológiai készítmények humángyógyászati célra; biológiai szövetkultúrák állatgyógyászati célokra; biológiai szövetkultúrák gyógyászati célokra; bizmut készítmények gyógyszerészeti használatra; bizmut-szubnitrát gyógyszerészeti használatra; borkő gyógyszerészeti használatra; borogatások; borogatások (meleg); bőrápoló gyógyszerkészítmények; bőrkeményedés elleni készítmények; bróm gyógyszerészeti használatra; búzacsíra étrend-kiegészítők; cédrusfa rovar riasztókénti használatra; cellulóz észterek gyógyszerészeti használatra; cellulózéterek gyógyszerészeti használatra; cement állatok patáinak kezelésére; citromfű tea gyógyszerészeti használatra; csersav (galluszsav) gyógyszerészeti használatra; csíramentes vatta; csontcement sebészeti vagy ortopédiai használatra; csukamájolaj; dezodorok nem személyes vagy állatok általi használatra; dezodorok ruházathoz és textilanyagokhoz; diabetikus kenyér gyógyászati használatra; diagnosztikai készítmények; diasztáz gyógyászati használatra; diétás anyagok gyógyászati használatra; diétás élelmiszerek gyógyászati használatra; diétás italok gyógyászati használatra; digitalin; dohánykivonatok (rovarirtó szerek); dohánymentes cigaretták gyógyászati használatra; drogok gyógyászati használatra; édesgyökér gyógyszerészeti használatra; édesgyökér nyalókák gyógyszerészeti használatra; édeskömény gyógyászati használatra; egérintő szerek; égési sérülések kezelésére szolgáló készítmények; inkontinencia-pelenkák; egészségügyi kendők; egészségügyi fehérműk; egészségügyi nedvszívó nadrágok inkontinenciában szenvedőknek; élelmi rostok; élesztő gyógyszerészeti használatra; élesztő tartalmú étrend-kiegészítők; elixírek (gyógyszerészeti készítmények); elsősegély gyógyszerdobozok; emésztést elősegítő szerek gyógyszerészeti használatra; enzimek állatgyógyászati használatra; enzimek gyógyászati használatra; enzimkészítmények állatgyógyászati használatra; enzimkészítmények gyógyászati használatra; erősítő szerek (gyógyszerek); érzéstelenítőszeresek, anesztetikumok; észterek gyógyszerészeti használatra; éterek gyógyszerészeti használatra; étrend-kiegészítő enzimek; étrend-kiegészítők állatok számára; étvágycsökkentő pirulák; étvágycsökkentő szerek gyógyászati használatra; eukaliptol gyógyszerészeti használatra; eukaliptusz gyógyszerészeti használatra; fagyás okozta gyulladás elleni termékek; fagyást (testrészt) gyógyító kenőcs gyógyszerészeti használatra; fájdalomcsillapítók; faszén gyógyszerészeti használatra; fejfájás (migrén) elleni készítmények; fenol gyógyszerészeti használatra; fűreghajtó; fűregirtó szerek; fertőtlenítő (csíraölő) szerek;

fertőtlenítő füstölő készítmények gyógyászati használatra; fertőtlenítő készítmények; fertőtlenítőszeres egészségügyi használatra; fertőtlenítőszeres vegyi vécékhez; fertőtlenítő vatta; fertőzésgátló (antiszeptikus) szerek; filoxéra kezelésére szolgáló vegyi termékek; fogászati amalgámok; fogászati csiszológépek; fogászati lakkok; fogászati lenyomatanyagok; fogászati masztixok; fogcementek; fogsorrasztók, fogtömő anyagok; fogzást elősegítő készítmények; fogyasztó pirulák; formaldehid gyógyszerészeti használatra; foszfátok gyógyszerészeti használatra; főzetek gyógyszerészeti használatra; fürdősók; fürdősók gyógyászati használatra; füstölő rudak; füvek füstölésre, gyógyászati használatra; gabonafélék feldolgozásának melléktermékei, étrendi vagy gyógyászati használatra; gabonaüszög kezelésére szolgáló vegyi termékek; gázok gyógyászati használatra; géz kötésekhez; glicerín gyógyászati használatra; glicerofoszfátok; glükóz étrend-kiegészítők; gombaölő szerek, fungicidek; guajakol gyógyszerészeti használatra; gumigutti, gumigyanta gyógyászati használatra; gumi gyógyászati használatra; gyógyászati fogyasztószeres; gyögcukor, gyögcukorkák; gyógyhatású adalékanyagok; gyógyhatású hajnövesztő szerek; gyógyitalok; gyógynövények; gyógyszerek fogászati használatra; gyógyszerek humángyógyászati használatra; gyógyszeres fürdőkészítmények; gyógyszeres infúziók; gyógyszeres táskák, töltve; gyógyszerészeti készítmények; gyógyszervegyészeti készítmények; gyógyteák; gyomirtó szerek, herbicidek; gyöngyházpor gyógyászati célokra; gyűrűk lábtűszemekre; gyűrűk reuma ellen; hajkenőcsök gyógyászati használatra; hajtószeres; halliszt gyógyszerészeti használatra; hashajtók; hematogén szerek; hemoglobin; herbateák gyógyászati használatra; hidrasztin; hidrasztinin; hidrogén-peroxid gyógyászati használatra; higany-klorid, kalomel; higanytartalmú kenőcsök; higiéniai tamponok; hólyaghúzó szerek; hormonok gyógyászati használatra; hörghurut elleni készítmények; húgyúti bántalmak elleni készítmények; húsleves táptalaj mikroorganizmus tenyészetekhez; hűtő spray-k gyógyászati használatra; hüvelyöblítő készítmények; hüvelyöblítő készítmények gyógyászati használatra; idegerősítő szerek; ír moha gyógyászati használatra; iszap fürdőkhöz; iszap, orvosi; izotópok gyógyászati használatra; izzadás elleni gyógyszerek; jalapa (gyökér); jód gyógyszerészeti használatra; jodidok gyógyszerészeti használatra; jodiform; jódtinktúra; jujuba, gyógyhatású; káliumsók gyógyászati használatra; kámfor gyógyászati használatra; kámforolaj gyógyászati használatra; kandiscukor gyógyászati használatra; kaporolaj gyógyászati használatra; kapszulák gyógyszerekhez; karbonil (parazitaölő szer); karkötők gyógyászati használatra; karkötők reuma ellen; kártékony állatok irtására szolgáló készítmények; kasu gyógyszerészeti használatra; kaucsuk fogászati használatra; kazein étrend-kiegészítők; keményítő diétás vagy gyógyszerészeti használatra; kendők gyógyszeres lemosószeresekkel átitatva; kenőcsök gyógyszerészeti használatra; kénrudacsok fertőtlenítésre; kénvirágok gyógyszerészeti célokra; készítmények a szexuális aktivitás csökkentésére; készítmények gyógyfürdő terápiához; kínafakéreg gyógyászati használatra; kinin gyógyászati használatra; kinolin gyógyászati használatra; klorál-hidrát gyógyszerészeti használatra; kloroform; kokain; kollírium (szemvíz); kollóidum gyógyszerészeti használatra; komló kivonatok gyógyszerészeti használatra; komlóliszt, lupulin gyógyszerészeti használatra; kondurangókéreg, gyógyászati használatra; kontaktlencse-tisztító készítmények; korhadást okozó gombák elleni készítmények; korpás fejbőr kezelésére szolgáló gyógyszerészeti készítmények; kőrishagyma; kötés, pólya kötésre; kötszerek (orvosi) sebkötésre; kötszer, mullpólya, sebkötő géz; kreozot gyógyszerészeti használatra; kriptogámias betegségek elleni szerek; krotonkéreg, tejfűkéreg; kúpok (végbél vagy hüvely); kurára; kutya lemosószeres (öblítő); kutya mosdatószeres; kvassziafa gyógyászati használatra; kvebrácsófa gyógyászati használatra; lábizzadás elleni gyógyszerek; lakmuszpapírok orvosi vagy állatorvosi célokra; lárvairtó szerek; lázcsillapító szerek; lecitin étrend-kiegészítők; lecitin gyógyászati használatra; légtisztító készítmények; légyfogó enyv; légyfogó papír; légyirtó készítmények; lemosószeres állatgyógyászati használatra; lemosószeres gyógyszerészeti használatra; lenmag étrend-kiegészítők; lenmag gyógyszerészeti használatra; lenmagliszt gyógyszerészeti használatra; lenmagolaj étrend-kiegészítők; levegő szagtalanító készítmények; liszt gyógyszerészeti használatra; magnézium-oxid-por gyógyszerészeti használatra; maláta gyógyszerészeti használatra; malátás tejitalok gyógyászati használatra; mandulatej gyógyszerészeti használatra; mangrovefakéreg gyógyszerészeti használatra; maró ceruzák; maróanyagok gyógyszerészeti használatra; méhpempő étrend-kiegészítők; méhpempő gyógyászati használatra; menstruációs betétek; menta gyógyszerészeti használatra; mentol; mérgek; méz tartalmú készítmények gyógyszerészeti használatra; meztelen csigák irtására szolgáló szerek; migrén elleni ceruzák; mikroorganizmus kultúrák gyógyászati és állatgyógyászati

használatra; mintázóviasz fogászati használatra; maleszkin (bőrutánzat) gyógyászati használatra; molyirtó papír; molyirtó szerek; morzsikapor; mustár gyógyszerészeti használatra; mustárolaj gyógyászati használatra; mustártapaszok; napfény okozta leégés elleni kenőcsök; készítmények napégésre gyógyszerészeti használatra; narkotikumok; nátriumsók gyógyászati használatra; nedvszívó tampon; nemesfém ötvözetek fogászati célokra; növényi gyökerek, orvosi használatra; növényi kérges gyógyszerészeti használatra; nyakörvek állatoknak paraziták ellen; nyomelemkészítmények emberi és állati fogyasztásra; nyugtatók; olajok gyógyászati használatra; oldatok kontaktlencsékhez; oldószerek ragtapaszok eltávolítására; ólomvíz, gúlárvíz; opium; ópiumszármazékok; opodoldok; organoterápiás készítmények; orvosi alkohol; összejtek állatgyógyászati használatra; összejtek gyógyászati használatra; ostyakapszulák gyógyszerészeti célokra; övek egészségügyi betétekhez; oxigén gyógyászati használatra; oxigénfürdők; papír mustártapaszokhoz; parazitaölő készítmények; parazitaölő szerek; párnák szoptatáshoz; pasztillák, cukorkák gyógyszerészeti használatra; patkánymérgek; pektin gyógyszerészeti használatra; pelenkák állatoknak; babapelenkák; pepszinek gyógyszerészeti használatra; peptonok gyógyszerészeti használatra; penész elleni vegyi készítmények; piócák gyógyászati használatra; pollen étrend-kiegészítők; porcelán fogászati protézisekhez; propolisz étrend-kiegészítők; propolisz gyógyszerészeti célokra; protein étrend-kiegészítők; protein táplálékkiegészítők állatoknak; radioaktív anyagok gyógyászati használatra; radiológiai kontrasztanyagok gyógyászati használatra; rádium gyógyászati használatra; rágógumi gyógyászati használatra; ragtapasz orvosi célokra; rebarbaragyökér gyógyszerészeti használatra; repülőcsók; ricinusolaj gyógyászati használatra; rovarirtó szerek; rovarirtó szerek, inszekticidek; rovarriasztó füstölőszer; rovarriasztó szerek kutya- és macskák számára; rovarriasztók; savak gyógyszerészeti használatra; élő szövetből álló sebészeti implantátumok; sebészeti kötőanyagok; sebészeti szövetek; sebszivacsok (gyógyító); sebtapaszok; sók gyógyászati használatra; sperma mesterséges megtermékenyítéshez; szájjöblítő szerek gyógyászati használatra; szárító-nedvszívó szerek, szikkatívak gyógyászati használatra; szarszaparilla gyógyászati használatra; szarvasmarha lemosására szolgáló szerek; székrekedés elleni orvosságok; személyes szexuális síkosítószer; szemölcs elleni ceruzák; szemtapaszok gyógyászati használatra; szemvizek; szemterápiás gyógyszerek; szérumok; szirupok gyógyszerészeti használatra; szódabikarbóna gyógyszerészeti használatra; szőlő betegségeinek kezelésére szolgáló vegyi termékek; szőlőcukor gyógyászati használatra; szteroidok; sztrichnin; szulfonamidok (gyógyszerek); talajfertőtlenítő készítmények; tampon gyógyászati használatra; tápanyag adalékok; tápanyagok mikroorganizmusok számára; tárnic, genciána gyógyszerészeti használatra; tejcukor (laktóz) gyógyszerészeti használatra; tejes liszt csecsemők részére; tejfermentumok gyógyszerészeti használatra; tengervíz gyógyfürdőhöz; terhesség megállapítására vegyi készítmények; termálvizek; terpentín gyógyszerészeti használatra; terpentínolaj gyógyszerészeti használatra; timol gyógyszerészeti használatra; tinktúrák gyógyászati használatra; tisztítószerek gyógyászati használatra; tisztított borkő gyógyszerészeti használatra; bűtyökvédő párna; tyúkszemirtó szerek; vakcinák (oltóanyagok); vállövek sebészeti használatra; vatta gyógyászati használatra; vazelin gyógyászati használatra; tisztasági betét; vegyi fogamzásgátlók; vegyi készítmények állatgyógyászati használatra; vegyi készítmények gyógyászati használatra; vegyi reagensek humán vagy állatgyógyászati használatra; vegyi készítmények gyógyszerészeti használatra; vegyi vezetők elektrokardiográf (EKG) elektródákhoz; vér gyógyászati használatra; vérplazma; vértisztító szerek; vérzéscsillapító készítmények; vérzéscsillapító rudak; vietnami balsam gyógyászati használatra; vitaminkészítmények; zselatin orvosi célokra; zsírok állatgyógyászati használatra; zsírok fejéshez; zsírok gyógyászati használatra; étrend-kiegészítők, táplálék-kiegészítők, emberi fogyasztásra szánt tápanyagadalékok és vitaminkészítmények; fehérje-, kreatin-, karnitin- és/vagy aminosav tartalmú étrend-kiegészítők; sportolóknak szánt élelmiszerek; fehérje-, kreatin-, karnitin-, vitamin-, ásványi anyag- és/vagy aminosav tartalmú dúsított élelmiszerek; kondroitin készítmények.

14 Nemesfémek és ötvözeik, valamint az ilyen anyagokból készült, vagy ezekkel bevont termékek, amelyek nem tartoznak más osztályokba; ékszerek, drágakövek; órák és más időmérő eszközök; achát; amulettek [ékszerek]; apró díszítőtárgyak, bizsuk [ékszerek]; arany, nyers vagy vert; aranszálak [ékszerek]; atomórák; bugák, ingótok nemesfém-ből; cipődíszek nemesfém-ből; díszdobozok órákhoz; díszek [ékszerek]; dísztűk; dobozok nemesfém-ből; drágakövek; ébresztőórák; ékszerek; ékszerek borostyánkőből; ékszeres dobozok [ládikák vagy dobozok]; ékszerkellékek; ékszertokok; elefántcsont ékszerek; elektromos órák; ellenőrző órák [központi

órák]; érmék; ezüstfonál, ezüsthuzal; ezüst, megmunkálatlan vagy vert; ezüstszál/ezüstfonal (ékszerészet); féldrágakövek; fülbevalók; gyémántok; gyöngyök [ékszerek]; gyöngyök szintetikus ámbrából; gyöngyszemek ékszerek készítéséhez; gyűrűk [ékszerek]; horgonyok [óragyártás]; időmérő eszközök; ingák [óragyártás], irídium; jelvények nemesfém-ből; kalapdíszek nemesfém-ből; kapcsok ékszerkészítéshez; karkötők [ékszerek]; karórák; kronográfok [órák]; kronométerek, versenyórák; kronoszkópok; kulcskarikák és a hozzájuk tartozó díszek; láncok [ékszerek]; mandzsettagombok; medalion, nyakérem; medállok; mellszobrok nemesfém-ből; melltűk, brossok [ékszerek]; mozgatószervek órákhoz; művészeti tárgyak nemesfém-ből; napórák; nemesfém ötvözetek; nyakkendő-tűk; nyakkendő-tűk [csiptetősek]; nyakláncok [ékszerek]; nyers vagy félig megmunkált nemesfémek; nyers vagy félig megmunkált zset; óradobozok, óratokok; órák; órák [faliórák]; óraláncok; óralapok [óragyártás]; óramutatók [óragyártás]; órarugók; óraszerkezetek, óraművek; óraszíjak; óratokok; óratokok [óragyártás]; óraüvegek; ozmium; palládium; peridot (drágakő minőségű ásvány); platina [fém]; rekeszománcos ékszerek; rézermék, zsetonok, rádium; rugóházak [óragyártás]; ruténium; spinellek [drágakövek]; stopperórák; strasz [drágakőutánzat]; szálak nemesfém-ből [ékszerek]; szobrocskák, nippel nemesfém-ből; szobrok nemesfém-ből; tűk [ékszerek]; zsettdíszek.

18 Bőr és bőrutánzatok, ezen anyagokból készült olyan termékek, amelyek nem tartoznak más osztályokba; állatbőrök és irhák; utazótáskák és bőröndök; esernyők és napernyők; sétatálcák; ostorok, hámok, nyerges és lószerszámok; abrakos tarisznyák; aktatáskák; állszijak bőrből; aranyverő hárták; belek hurkafélék készítéséhez; bevásárlólátlók; bevásárlótáskák; bordák esernyőkhöz vagy napernyőkhöz; botszékek; bőrdarabok bútorhuzatokhoz; bőrfonalak; bőrlemezek; bőr, nyers vagy félig megmunkált állapotban; bőröndök, kézitáskák; bőröndök, utazóládák [poggyász]; bőrpórázok; bőrszelepek; bőrszíjak; bőrszíjak katonai felszerelésekhez; bőrszíjak [nyergesáru]; bútorhuzatok bőrből; dobozok bőrből vagy műbőrből; dobozok vulkán fiberből; ernyők, esernyők; erszények, pénztárcák; esernyőbehúzó anyagok; esernyőnyelek, esernyőfogók; feszítőzablák; fogantyúk bőröndökhöz; fogantyúk esernyőkhöz; fogantyúk sétatálcákhoz; gumirészek kengyelekhez; gyűrűk esernyőkhöz; hámok állatoknak; hámok szerelvényei; hátizsákok; hevedertáskák gyermekek hordozására; hitelkártyatartók [levéltárcák]; irattáskák, aktatáskák; irhák [állatbőrök]; iskolatáskák; istrángok [hámok]; kalapdobozok bőrből; kantárok [hámok]; kantárszarak, gyepők; kecskebőr, sevró; kenguru gyermekek hordozására [heveder]; kenguruk [hevederek] csecsemők hordozására; kengyelek; kengyelszíjak; kerekkel ellátott bevásárlótáskák; kézitáskák; kézitáska vázak; kikészített bőrök; kilencágú korbácsok; kofferek [kis utazóládák]; korbácsok, ostorok; korcsolyaszíjak; kottamappák, kottatokok; kötőfékek [hámok]; kruponbőrök; kulcstokok; látlak bőrből vagy műbőrből; lánchlós erszények; levéltárcák; lópatkók; lószerszám-szíjak; lótlakarók, lópokrócok; lovalglónyerges; marhabőrök; moleszkin [bőrutánzat]; műbőr; napernyők; névjegykártyatartók; névjegy-tartók, kártyatartók; nyakhámok; nyakörvek állatoknak; nyereg-fák [nyereg-vázak]; nyeregpárnák lovalgláshoz; nyeregszíjak; nyeregtakarók lovaknak; nyergesáruk; nyersbőrök, irhák; oldaltáskák, tarisznyák; piperetáskák üresen; pórázok bőrből; rugóburkolatok bőrből; ruhatáskák utazáshoz; sétatotok, sétatálcák; sporttáskák; strandtáskák; szájkosarak; szarvasbőr, nem tisztítási célokra; szemellenzők [hámok]; szerszámtáskák bőrből (üresen); szíjak nyergesekhez; takarók állatoknak; táskák; táskák [zacskók, tasakok] csomagolásra, bőrből; térdvédők lovaknak; turistatötlök; utazókészletek [bőrárak]; utazóládák; útításkák; vadásztáskák [vadász-kellékek]; vállszijak bőrből; vázak esernyőkhöz vagy napernyőkhöz; zablák állatoknak [hámok]; zsákok hegyászoknak; zsákok táborozóknak; sporthátizsákok; tornazsákok.

21 Eszközök, edények és tartályok háztartási és konyhai célokra; fésűk és szivacsok; kefék (az ecsetek kivételével); kefégyártáshoz használt anyagok; takarítóeszközök; vasforgács; nyers vagy félig megmunkált üveg (kivéve az építéshez használt üveget); üveg-, porcelán- és fajanszárak, amelyek nem tartoznak másosztályokba; acélgyapot tisztításhoz; aeroszol adagolók, nem gyógyászati használatra; akváriumfedők; akváriumok (szobai); állatsörték (kefeárak és ecsetek); alomtartó dobozok [tálcák] lakásban tartott kis állatoknak; arcfestés eltávolítására szolgáló készülékek, elektromos; asztaldíszek; asztali késtartók; asztal-nemű, a kések, villák és kanalak kivételével; autoklávok, gyorsfőző fazekak, nem elektromos; autómósó kesztyűk; baromfigyűrűk; bébifürdőkádak, hordozható; bontófésűk; borotvapamacsok, borotvaecsetek; borotvapamacs-tartók; borsdarálók, kézi; borstartók; bőr fényesítéshez; bűvárszivattyúk, plunger-ek eldugult lefolyók tisztítására; cégtáblák

porcelánból vagy üvegből; cipőfényező készülékek, nem elektromos; cipőgombolók; cipőkanalak; cipőkefék; cukorkásdobozok; cukortartók; cukrászati nyomózsákok; cumisüveg-melegítők, nem elektromos; csajkák, katonai evőcsészék; csepegtetőedények, csészealjok; csészék; csizmahúzó; dagasztóteknők; darálók háztartási használatra, kézi; demizsonok, üvegballonok; dezodoráló készülékek személyes használatra; dobozok papírtörülközők adagolására; dobozok üvegből; dörzsölőeszközök (kefék); dörzsszivacsok bőr dörzsöléséhez; dugóhúzó, elektromos és nem elektromos; dugók üvegből, üvegdugók; ecet- és olajtartók; ecet-olajtartó üvegek; edények; edények kiöntőcsőrei; edények, nem elektromosan fűtött; edényfogók és -alátétek; edénykészletek edénymosó kefék; egérfogók; egészségügyipapír-adagolók; egészségügyipapír- tartók, vécépapírtartók; éjjeliedények; eldobható tányérok; elektromos kefék, a géprészek kivételével; enyvesfazekak; eszközök nyakkendő formatartására; ételburák; ételdobozok; étlaptartók; evőpálcikák (kínai); fajanszedények; fazekasárúk; fazékfedők; fecskendő virágok és más növények öntözéséhez; fedeles serlegek; felmosórongyok; fémedények fagyalt és jeges italok készítéshez; festett üveg; fésűk; fésűk állatoknak; fésűk (elektromos); fésűtartók; fogkefék; fogkefék (elektromos); fogpiszkálók; fogpiszkálótartók; fogselyem, fogászati célokra; fokhagymaprések (konyhai eszközök); forgatható csemegéstálak; formák jégkockákhoz; főzelékes tálak; főzőedények; főzőeszközök, nem elektromos; füstfogók háztartási használatra; fűszertartók; grillállványok; grillek, rostélyok (sütőeszközök); grillkesztyűk; gyapjúhulladék tisztításhoz; gyertyafogók cseppfogó karikái; gyertyaoltók; gyertyatartó üvegedények (tartók); gyümölcsprések, nem elektromos, háztartási használatra; gyűrűk madaraknak; habverők, nem elektromos; háztartási eszközök, kis méretű; háztartási keverőgépek, nem elektromos; háztartási szűrők; hőszigetelt palackok; hőszigetelt tartályok; hőszigetelt tartályok élelmiszerekhez; hőszigetelt tartályok italokhoz; húslocsoló pipetták; huzatok vasalódeszkákra; hűtőpalackok; hűtőtáskák (hordozható), nem elektromos; illatszerfüstölők; itatóvályúk; ivóedények; ivókürtök; ivópalackok sportoláshoz; ivópoharak; izotermikus zsákok; jászlak állatoknak; jegesvödörök, hűtővödörök; kancsók; kaptafák (tágítók); karos gyertyatartók; kaspók, nem papírból; kátránykenő kefék, hosszú nyéllal; kávédaráló, (kézi); kávéfőzők, nem elektromos; kávéskannák, nem elektromos; kávékészletek (szervizek); kávészűrők, nem elektromos; kefeárúk; kefék; kefék (elektromos), a géprészek kivételével; kefék lámpaüvegekhez; kefekötéshez anyagok; kefék tartályok tisztítására; kenőecsetek; kenyérfosarok, háztartási; kenyérvágó deszkák; kerámiák háztartási használatra; kertészeti kesztyűk; kesztyűk fényezéshez; kesztyűk háztartási használatra; kesztyűtágítók; ketrecek kedvtelésből tartott állatoknak; keverőkanalak (konyhai eszközök); kézi keverőpalackok (kóktél shaker); kézi szőnyegporolók, prakkerek; kisnyársak (tűk) fémről, sütéshez; kis seprők, nem elektromos, háztartási használatra; kóktélkeverők; kompótos csészék; konyhai darálók, nem elektromos; konyhai edénykészletek; konyhai eszközök, kis méretű; konyhai vágódeszkák; konyhai tárolók; korsók; kosarak háztartási használatra; kozmetikai eszközök; kozmetikai spatulák; körömkefék; kristályok (üvegárúk); kvarcüvegrostok, nem textilipari használatra; lapátkák (asztalneműk); lapátkák (konyhai eszközök); lapos csészék, tálkák; laposüvegek; légy csapdák; légyfogók (légycsapók); lemezek tej kifutásának meggátlására; levesestálak; likőröskészletek; locsolókannák, öntözőkannák; lókefék; lóvakarók (szerszámok); lúgozókadak; madárfürdők; madárkalitkák; majolika; malacperselyek; medencék (tartályok); mellszobrok porcelánból, kerámiából, agyagból vagy üvegből; metéltkészítő készülékek, kézi működtetésű; mopfacsarók; morzsalapátok; mosdószivacsok; mosódeszkák; műtárgyak porcelánból, kerámiából, agyagból vagy üvegből; nadrágvasalók, nadrágakasztók; nem elektromos ételpárolók; nem elektromos, konyhai darálók; nyeles cserépszerpenyők; nyeles serpenyők; nyélre erősített felmosórongyok; olajsütők, nem elektromos; olvasztott kvarc (félkész termék), nem építéshez; opálüveg; ostyasütők, nem elektromos; öntőformák (háztartási eszközök); öntözőberendezések; öntözőeszközök; öntözőórzsák; palackalátétek, nem papírból, nem asztalneműk; palacknyitók, elektromos és nem elektromos; palackok; pamuthulladék tisztításhoz; papírkosarak; papírtálcák; parfümpermetezők, illatszerpermetezők; patkányfogók (csapdák); piknikhez edénykészletek; piperetáskák, neszesszerek; pipetták (borkóstoláshoz); poharak papírból vagy műanyagból; porcelándíszek; porcelánok; porított üvegdekorációs célra; porrongyok; portalanító készülékek, nem elektromos; púderdobozok; púderpamacsok; reszelők konyhai használatra; rosták (háztartási eszközök); rovarcsapdák; rovarok vonzására és elpusztítására szolgáló elektromos eszközök; ruhacsipeszek; ruhafeszítők; ruhaszárító állványok; sajttharangok; salakrosták, hamurosták (háztartási eszközök);

salátástálak; sámfá; sámfák (tágitok); seprűk, seprők; serpenyők sütéshez; sertéssörték; sikáló eszközök fémből nyeles serpenyőkhöz; síküveg (nyersanyag); sminkszivacsok; sodrófák, nyújtófák téstákhoz; sószórók; söröskorsók; sörték kefékhez; spicckanalak (konyhai eszközök); súrolópárnák konyhai használatra; süteményes tálcák; süteményformák; sütemény (keksz) vágók; süteményvágók; sütő alátétek; sütőformák; szájuhanyok; szalvétákhoz gyűrűk; szalvétatartók; szappanadagolók; szappandobozok; szappantartók; szarvasbőr tisztításhoz; szemetesládák, szemetesedények; szemöldökkefék; sziták (háztartási eszközök); szivacsok háztartási használatra; szivacstartók; szívószálak; szobai terráriumok (viváriumok); szobrocskák porcelánból, kerámiából, terrakottából vagy üvegből; szobrok porcelánból, kerámiából, agyagból vagy üvegből; szódásszifonok; szórófejek öntözőcsőkhöz; szőnyegseprők; szűrők (passzírozók); tálak; tálalátétek (asztali eszközök); tálcák; tálcák háztartási használatra; tálcák papírból, háztartási használatra; tányérok; tartályok háztartási vagy konyhai célokra; teababák; teafőző tojások; teásdobozok; teáskannák; teáskészletek (terítékek); teaszűrők; tejüvegek, opálüvegek; terráriumok, (növénytermesztéshez); textilből készült vödrök; tisztítóeszközök, kézi működtetésű; tisztító (fényesítő) anyagok, a papír és a kő kivételével; tisztítógépek és eszközök, nem elektromos, háztartási használatra; tisztítókóc; tisztítópárnák; tisztítórongyok; toaleteszközök; toalettkefék, WC-kefék; tojástartók; tojató tojások (mesterséges); tollseprűk; tortalapátok; tölesérek; törőrongyok; törülközőtartó sínek és gyűrűk; urnák; üstök, katlanok; üstök, nem elektromos; üvegampullák (tartályok); üveg, beépített vékony elektromos vezetékkel; üvegedények (savszállításra); üvegek (tárolóedények); üveg járműablakokhoz (félkész termék); üvegcancsók; üvegmozaikok, nem építési célra; üveg nyers vagy félig megmunkált állapotban, az építési üveg kivételével; üvegpalackok (tartályok); üvegrostfonál, nem textilipari használatra; üvegrost nem szigetelési, vagy textilipari használatra; üvegtálak; üvegyapot, nem szigetelési célra; vajtartó burák; vajtartók; vályúk; vasalóállványok; vasalódeszkák; vázák; vécépapírtartók; viaszpolírozó készüléke, nem elektromos; virágállványok (virágok elrendezésére); virágcserepek; virágládák ablakba; vödrök; záruk fazékfedőkhöz; zománczott üveg; italkeverők, shakerek, ivókulacsok, tartó és adagoló dobozok pirulákhoz, kapszulákhoz, vitaminokhoz.

24 Textíliák és textilárúk, amelyek nem tartoznak más osztályokba; ágyneműk, asztalneműk; abroszvédő alátétek, nem papírból; ágynemű; ágyneműk; ágytakarók; ágyterítők; ágyterítők papírból; ajtófüggönyök; állatbőrutánzat szövetek; anyagok fehérneműkhöz; asztali futók; asztali vászonneműk, nem papírból; asztalkendők textilből; asztalterítők, nem papírból; babatörülőkendők; barhent, pamutszövet; bársony; bélésanyagok lábbelikhez; bélések [szövetek]; biliárdposztó; brokátok; bútorhuzatok műanyagból; bútorhuzatok textilből; bútorszövetek, kárpitok; bútorvédőhuzatok; címkék, szövött; damaszt [szövet]; daróc, abaposztó [szövet]; díszpárnahuzatok; egészségügyi flanel; előrajzolt szövetek hímzéshez; eszpartó szövetek; falikárpitok, tapéták textilanyagból; flanel [szövet]; függönykikötő zsinórok textilből; függönyök textilből vagy műanyagból; fürdőkesztyűk; géz [fátyolszövet]; gumírozott vásznak, nem papíripari használatra; gyapjúszőnyeg; háló függönyök; hálózsák bélések; háztartási lenvászon; hócsalán szövetek; huzatok vécéülőkére textilből; jersey [szövet]; jutaszövetek; kalapbélések; kalikó [pamutvászon]; kanavász falikárpithoz vagy hímzéshez; kanavász [szabó vászon]; kenderszövetek; kendervászon; kötött szövetek; krepon; krepp [szövet]; lenszövetek; lepedők; lobogók; lószőrvászon [zsákvászon]; marabu [szövet]; matrachuzatok; matracs vásznak; melegen ragasztható tapadó szövetek; mintás vászon; műanyagok [textil pótnanyagai]; műselyem szövetek; nemez, filc; nem szőtt textíliák; nyomdai alátétek szövetanyagból; pamutbársony [szövet]; pamutkelmék, pamutanyagok; pamutvászon, karton, kalikó; párnahuzatok; párnahuzatok vászonból, ciha; pehelypaplan; poháralátétek [asztalneműk]; posztó, kártolt gyapjúszövet; rugalmas gyapjúszövet; sminkeltávolító kendők; szalvéták (textilből); szemfedők, leplek; szitaszövet; szövetek; szövetek hőlégballonokhoz [gázt át nem eresztő szövetek]; szövetek textilipari használatra; szűnyoghálók; szűrőanyagok textilből; tafota, taft [szövet]; tányéralátétek textilből; textilanyagok; textilanyagok lábbelikhez; textil arctörők; textil törülközők; túll; túll [fátyolszövet]; úti takarók, plédek; üvegszálás szövetek textilipari felhasználásra; üvegtörlek [törülközők]; vánkos huzatok; vászon; vászonnemű fürdőzéshez, a ruházat kivételével; viaszosvászon asztalterítők; zászlók, nem papírból; zászlószövet; zefír [szövet]; zuhanyzó-függönyök textilből vagy műanyagból; zsákvászon [kendervászon]; zsebkendők textilanyagokból; zseniliaszövet; törülközők, fürdőlepedők.

25 Ruházati cikkek, cipők, kalapárúk; alsónadrágok; alsónadrágok, rövid; alsóneműk; alsószojnyák; alvómaszkok; atlétatrikók; bélések készruhákhöz (ruházatrészei); boák (nyakbavalók); bodyk (alsóruházat); bőrruházat; borszegek futballcipőkhöz; bugyik; cilinderek, kürtőkalapok; cipőfelsőrészek; cipők; cipősarkak; cipőtalpbetétek; cipővasalások; csecsemőkelengyék, babakelengyék; csecsemőnadrágok (ruházat); csuklyák, kapucnik (ruházat); csúszásgátlók lábbelikhez; díszszekendők (ruházat); dupla sarkok harisnyára; dupla sarkok lábbelikhez; dzsekik; dzsömper ruhák; dzsörzék (ruházat); egyenruhák; elasztikus (sztreccs) nadrágok; facipők; fátylak (ruházat); fejfedők (kalapárúk); fejszalagok (ruházat); felsőkabátok, felöltők; felsőruházat; fityulák; futballcipők; fülvédők(ruházat); fürdőköpenyek; fürdőnadrágok, úszónadrágok; fürdőpapucsok; fürdőruhák; fürdősapkák; fürdőszandálok, fürdőcipők; fűzők; fűzők (ruházat); fűzős bakancsok; fűzővédők; gabardinok (ruházat); gallérok (ruházat); harisnyák; harisnyanadrágok; harisnyatartók, harisnyakötők; harisnyatartós csipőfűző; hurkolt/kötöttárúk; ingek; ingmellek (csipkés); ing-szatlik; ingvállak, pruszlikok; izzadságfelszívó alsóruházat; izzadságfelszívó harisnyák; izzlapok; jelmezek; kabátok; kalapok; kalapvázak; kamáslik (bokavédők); kaplik, cipőorrok; karék, manipula (egyházi ruházat); keményingmellek, plasztronok; kerek papi sapkák; kerékpáros öltözetek; készruhá; kesztyűk (ruházat); kezelők (ruházat); kezeslábasok (felsőruházat); kombinék (alsóneműk); kosztümök; köntösök, pongyolák; kötények (ruházat), kötöttárúk; lábbeli felsőrészek; lábbelik; lábszárvédők, kamáslik; levehető gallérok; libériák, inasruhák; magas szárú cipők; magas szárú lábbelik; mantillák (csipke fejkendők); matrózblúzok; mellények; mellények halászsoknak/horgászsoknak; melltartók miseruhák, kazulák; mitrák; műbőr ruházat; püspöksüvegek; muffok, karmantyúk (ruházat); munkaruhák, munkaköpenyek; művésznyakkendők; nadrágok; nem elektromosan fűtött lábmelegítők; női ruhák; nyakkendők; nyaksálak (sálak); öltözekek vízisieléshez; övek (ruházat); papírkalapok (ruházat); papírruházat; papucsok; párkák; partedik, nem papírból; pelerinek; pénztartó övek (ruházat); pizsamák; pólók; poncsók; prémsálak (szörmék); pulóverek; rámák lábbelikhez; ruházat gépkocsivezetőknek; ruházat, ruhaneműk; ruhazsebek; sálak; sapkák; sárcipők; sibaancsok, sícipők; sikesztyűk; skort-ok (túraszoknyák); spárgatalpú vászonlábbelik; sportcipők; sportlábbelik; sportmezek; strandlábbelik; strandruhák; svájcisapkák, barettek; szandálok; szárik; szarongok; szemellenzők (fejfedők); szoknyák; szörmebéléses kabátok; szörmék (ruházat); szvetterek; talpak lábbelikhez; talpallók (nadrághoz); tarka selyemkendők (nyaksálak); tartók (nadrághoz, harisnyához); térdnadrágok; térdszalagok, harisnyakötő szalagok; tógák; tornacipők; tornaruházat; turbánok; ujjatlan kesztyűk; vállkendők, nagykendők; vállszalagok; vízhatlan ruházat; zoknik; zoknitartók; zuhanyzó sapkák; férfi pólók; férfi nyomtatott pólók; férfi ujjatlan pólók; férfi trikók; női pólók; női trikók; férfi kapucnis felsők; férfi rövidnadrágok; férfi edző rövidnadrágok, sportos rövidnadrágok; női rövidnadrágok; női edző rövidnadrágok, sportos rövidnadrágok; férfi melegítőalsók, melegítőnadrágok; női melegítőalsók, melegítőnadrágok; férfi melegítő felsők; női melegítő felsők; baseball sapkák; széldzsekik; férfi átmeneti kabát; női átmeneti kabát.

28 Játékok, játékszerek; testnevelési és sportcikkek, amelyek nem tartoznak másosztályokba; karácsonyfadíszek; agyaggalambok céllövéshez; agyaggalambok[céltárgyak], álarok [játékszerek]; álcázóvásznak [sportcikkek]; állatcsalogató eszközök vadászathoz; álló edzőkerékpárok; árbocok vitorlás deszkákhoz;asztaliteniszhez asztalok; babaágyak; babaházak; babaruhák; babaszobák; bábuk,marionettek; backgammon, trictrac [játékok]; baseballkesztyűk; baseballkesztyűk[játékfelszerelések]; bélhúrok teniszütőkhöz; biliárdasztalok; biliárdpályák;biliárdgolyók; biliárd-mandinerek; biliárdmarkerek; bingó kártyák; bobok; bodyboard deszkák; bőrkarikák biliárdpályákhoz; bűgősigák [játékszerek]; bűvészkellékek;céltáblák; cumisüvegek játékbabáknak; csalétek vadászathoz vagy halászathoz;csocsóasztalok; csörgők [játékszerek]; csúszdák [játékszerek]; dámajátékok;dámatáblák; diszkoszok sportcélokra; dobható korongok [játékszerek]; dobókockák[játékok]; dominójátékok; elektronikus céltáblák; elektronikus videó játékgépek;építőjátékok; építőkockák [játékszerek]; érmebedobásos játékautomaták;érmebedobással működő biliárdasztalok; eszközök testgyakorláshoz; expanderek;felszerelések vitorláshajókhoz; főkabórök [sílécék borítására]; gépezetek és készülékek tekejátékokhoz; golfkesztyűk; golftáskák kerékkel vagy anélkül; golfütők;golyó játékokhoz; gördeszkák; görgők álló edzőkerékpárokhoz; görkorcsolyák;görkorcsolyák, sorban elhelyezett görgőkkel; gyanta atlétáknak; gyejavító szerszámok [golffelszerelések]; gyertyatartók karácsonyfákhoz; gyutacsok[játékszerek]; halhorgok; hálók [sportcikkek]; harangok karácsonyfákra; hegymászó felszerelések; hernyóbelek horgászathoz;

hinták; hintalovak; hócipők; hógömbök[dísz tárgyak]; hokiütők; homokzsákok; hordozható játékok
 folyadékkristályos képernyővel; horgászboto; horgászfelszerelések; horgászorsók; horgászszinórok; húrok
 teniszütőkhöz; íjak íjászathoz; íjászfelszerelések; illatos csalétek vadászathoz vagy horgászathoz; játék autók;
 játék babák; játékfigurák; játékgépek; játékgolyók; játékkártyák; játék léggömbök; játékmellek; játékok; játék
 pisztolyok; játékpisztolyok; játék sárkányok; játékszer; játékszerkedvtelésből tartott
 állapotoknak; kaleidoszkópok; kaparós sorsjegyek sorshúzásos játékokhoz; kaparóvasak sílécekhez; kapásérzékelők
 [horgászfelszerelés]; kapásjelzők [horgászfelszerelés]; karácsonyfadíszek, kivéve a világítási cikkeket és a
 cukorkaféléket; karácsonyfák műanyagból; karácsonyfataratók; karikajátékok; karneváli álarcok; kesztyűk [játékok
 tartozékai]; kézi golfkocsik; kick boardok úszáshoz; kirakós játékok [puzzle]; kitömött játékok; konfetti;
 korcsolyacipők korcsolyával; korcsolyák; könyökvédők [sportcikk]; kréták biliárdjátékokhoz; krikettzsákok;
 labdaadogató gépek; labdák labdajátékokhoz; légpuskák [játékszer]; légtömlők játék labdákhoz; lepkeháló;
 madzsong [kínai dominójáték]; mászógépek hegymászóknak; matrjoska-babák [orosz fajték, egymásba rakott,
 egyre kisebb, kettészedhető babák]; méretarányosan kicsinyített járműmodellek; merítőzsákok horgászashoz;
 mesterséges csalik horgászathoz; mesterséges hó karácsonyfákhoz; mobilok [játékszer]; nyerőgépek
 szerencsejátékokhoz; nyilak [célbadobó játékokhoz]; orsók játék sárkányokhoz; ökölvívó kesztyűk, boxkesztyűk;
 összeszerelhető méretarányos modellek [játékok]; övek súlyemelőknak [sportcikk]; pachinko [játékok];
 paintball [lövedékek paintball pisztolyokba] [sportcikk]; paintball pisztolyok [sportcikk]; papírkalapok
 partikra; PÓTLAP14/21 parittyák [sportcikk]; patkójátékok; pénzbedobásos játékgépek;
 pinata [zsákban cska-játék sajátos figurákkal]; pisztoly csappantyúk [játékok]; plüssjátékszer; plüssmackók;
 poharak kockajátékhoz; rajtkockák sporthoz; robbanóbonbonok; rollerek; rudak rúdugráshoz; rulett-kerekek;
 sakkjátékok; sakkasztal; sárkányrepülőgépek; sífelszerelésekhez és szőrfdeszkákhoz kiképzett zsákok;
 siklóernyők; síkötések; sílécborítások; sílécek; sílécek élei; sílécek szőrfőzéshez; sípcsontvédők [sportcikk];
 síviasz, sívax; snowboardok [hódeszkák]; súlyzó; szánkók [sportcikk]; szappanbuborék-fújók [játékszer];
 szigonypuskák [sportcikk]; színházi álarcok, maszkok; szőrfdeszkák; szőrfdeszkákhoz szíjak; táblajátékok;
 tárgyak társastánchoz [cotillonhoz]; társasjátékok; távirányítású játékjárművek; tekebabuk; teke, kugli [játékok];
 tengerparti halászháló; teniszhaló; teniszlabdvető gépek; teniszütők; térdvédők [sportcikk]; testépítő
 felszerelések; tollaslabda [játék]; tornafelszerelések; trambulínok; trükkös játékok; ugródeszkák [sportszer];
 úszók halászathoz; úszómedencék [játékcikk]; úszómellények; uszonyok úszóknak; úszóövek; úszószárnyak,
 szárny alakú úszóövek; védőnadrágok férfi sportolóknak [sportcikk]; védőtömések [sportruházathoz];
 vesszővarsák [halászfelszerelés]; vezénylőpálcák; vezérlőberendezések játékokhoz; vezérlők játékkonzolokhoz;
 vidámparki felszerelések; videó játékgépek; vitorlás deszkák; vívőfegyverek; vívőkesztyűk; vívőmaszkok,
 vívőálarcok; vízisík; zsetonok játékokhoz; zsetonok szerencsejátékokhoz; férfi edzőkesztyűk; női edzőkesztyűk;
 derék stabilizáló övek sportolási célra; csuklópántok sportolási célra; hevederek, gurnik sportolási célra.

29 Hús, hal-, baromfi- és vadhús; húskivonat; tartósított, szárított és főzött gyümölcsök és zöldségek; zselék,
 lekvárok (dzsemek), kompótok; tojások; tej és tejtermékek; étkezési olajok és zsírok; ajvár (tartósított paprika);
 alacsony zsírtartalmú burgonyachips-ek; albumin étkezésre; albumintartalmú tej; algakivonatok élelmiszerként;
 alginátok táplálkozási célra; alkoholban tartósított gyümölcsök; állati velő táplálkozási célra; almapüré; áló vera
 emberi fogyasztásra elkészítve; aludttej; amerikai mogyoróvaj; angolszalonna; aszalt kókuszdió; bab, tartósított;
 baromfi, nem élő; borsó, tartósított; bundás burgonyaszetelek; bundás virsli; burgonyaszírom; csemegeuborka;
 csigatojások táplálkozási célra; csontolaj, étkezési; datolya; disznóhús; disznózsír; dzsemek; erjesztett tejes italok
 étkezési célokra; faggyú, étkezési; fagyasztott gyümölcsök; feldolgozott fokhagyma; fésűkagylók, nem élő;
 földimogyoró, elkészítve; garnéla rákok, nem élő; gomba, tartósított; gyömbérdzsem; gyümölcs csipsz;
 gyümölcshéj; gyümölcscsoknya, zselé; gyümölcskonzervek; gyümölcsök, tartósított; gyümölcs, párolt;
 gyümölcspép; gyümölcssaláták; hagyma, tartósított; halból készített ételek; halenyv, zselatin táplálkozási
 használatra; halfilé; halikra, elkészítve; halkonzervek; halliszt emberi fogyasztásra; hal mousse-ok; hal, nem élő;
 hal, tartósított; hentesáruk; heringek (nem élő); homár, nem élő; hummusz (csicseriborsókrém); hús;
 húskivonat; húskocsonya; húskonzervek; húsleves, erőleves; húsleveshez (táptalajhoz) készítmények; húsleves
 koncentrátumok; hús, tartósított; joghurt; kagylók, (ehető), nem élő; kagylók, nem élő; kakaóvaj; kandírozott

(cukrozott) gyümölcsök; kaviár; kefir; kimesi (erjesztett zöldségfésleges); kókuszolaj; kókuszvaj; kókuszszír; kolbász; kompótok; krokett; kukoricaolaj; kumisz(tejes ital); languszták, nem élő; lazac (nem élő); lecitin étkezési célokra; lekvár; lencse, tartósított; lenmagolaj kulináris célokra; levesek; leves készítmények; madárfészek, ehető; magvak, elkészítve; máj; májpástétom; mandula, őrölt; margarin; mazsola; milk shake-ek (tejalapú frappé italok); mogyorók, elkészített; napraforgómag, elkészítve; napraforgóolaj, étkezési; olajbogyó, tartósított; olajok, étkezési; olívaolaj, étkezési; osztriga, nem élő; pacal; pálmamag olaj, táplálkozási használatra; palmaolaj táplálkozási használatra; paradicsomlé főzéshez; paradicsompüré; pektin táplálkozási; pikkalilli; prosztokvasa (savanyított tej); rákfélék, keménytestű, nem élő; rákok, folyami, nem élő; repceolaj, étkezési; rjazsenka (erjesztett sült tej); roston sült tengeri moszat; sajtok; savanyú káposzta; savanyúságok; selyemhernyó gubó, emberi fogyasztásra; snack ételek (gyümölcsalapú); sonka; szózott hal; szózott hús; sültburgonya, chips; sűrített tej; szardella, ajóka; szardínia (nem élő); szárított zöldségek; szarvasgomba, tartósított; szezámolaj; szmetana (tejföl); szójabab, tartósított, táplálkozási használatra; szójatej (tejpótló); tahini (szezámkrém); tej; tejes italok, főként tejet tartalmazó; tejtöltő; tejsavó; tejszínhab; tejszín (tejtermék); tejtermékek; tengeri rákok, apró, nem élő; tengeri-uborka, nem élő; tofú; tojásfehérje; tojáslikőr (alkoholmentes ?); tojások;tojáspor; tojássárgája; tonhal (nem élő); tözegáfonya szósz (befőtt); vadhús; vaj;vajkrém; véreshurka (hentesáru); virágpor készítmények (élelmiszer); zöldségek, főtt; zöldségek, tartósított; zöldséges mousse-ok (habok); zöldségkonzervek; zöldséglevek főzéshez; zöldségleves készítmények; zöldségsaláták; zselatin; zselék, étkezési; zsírok, étkezési; zsirtartalmú anyagok étkezési zsírok előállításához; zsirtartalmú keverékek, kenyérre; tej és tejtermékek; tejsavó és egyéb tejtermékek; szójalecitin étkezési célokra; lenmagolaj étkezési célokra; protein alapú termékek; fehérje-, kreatin-, karnitin és/vagy aminosav tartalmú tejalapú italok.

30 Kávés, tea, kakaó és kávépótló szerek; rizs; tápióka és szágó; lisztek és más gabonakészítmények; kenyér, péksütemények és cukrászsütemények; fagyaltok; cukor, méz, melaszszirup; élesztő, sütőporok; só; mustár; ecet, fűszeres mártások; fűszerek; jég; algák (fűszer); amerikai mogyorós cukrászsütemények; amerikai palacsinták; ánizsmag; aprósütemény; aprósütemény, teasütemény; aromák italokhoz, az illóolajok kivételével; aromák süteményekhez, az illóolajok kivételével; aromás készítmények élelmezéshez; árpa, hántolt; árpaliszt; árpa, porrá tört; babliszt; bonbonok (cukorkák); borkő kulináris használatra; bors; briós; burgonyaliszt; búzacsíra emberi fogyasztásra; búzadara; búzaliszt; cheeseburgerek (szendvicsek); chips (gabonakészítmény); chow-chow (ízesítőszer); chutney (fűszeres ízesítő); cikória (pótkávé); cukor; cukorból készült tortadíszek; cukorkaárúk; cukormáz süteményekhez; cukrászkészítmények karácsonyfa díszítésére; cukrászsütemények; curry (fűszer); csillagánizs; csokoládé; csokoládéalapú italok; csokoládé-bevonatú diófélék; csokoládéból készült tortadíszek; csokoládés mousse-ok (habok); csokoládés tej (ital); dara emberi táplálkozási; darált fokhagyma (fűszer); desszertmousse-ok (cukrászáru); diófélékből készült lisztek; ecet; édesgyökér (cukrászáru); édesgyökér nyalókák (cukrászáru); édesítőszer, (természetes); élelmiszerízesítők, az illóolajok kivételével; élesztő; élesztő ételekhez; élesztők, erjesztőanyagok tésztákhoz; eszenciák élelmiszerekhez, kivéve az étereszenciákat és az illóolajokat; ételízesítő (fűszer); fagyasztott joghurt (cukrászati jég); fagyalt, jégkrém; fahéj (fűszer); fűszerek; fűszerek, ízesítők; fűszerkeverék; gabonakészítmények; glutén adalékok kulináris célokra; glutén (sikér) étkezési használatra; glükóz étkezési használatra; gríz, kuszkusz, búzadara; gyömbér (fűszer); gyümölcs coulis-k (mártások); gyümölcskocsonya, zselé [cukrászáru]; gyümölcsös sütemények/torták; halva (édességféle); hominy (kukoricapép vízzel vagy tejjel); húslé, mártás, saft; húspástétomok; húspuhító szerek, háztartási használatra; ízesítőszer; jég (ehető); jeges tea; jégfrissítő italokhoz, ételekhez; jégkrém; jég, természetes vagy mesterséges; kakaó; kakaó alapú italok; kakaó tejesital; kandiscukor; kapribogyók; karamellák (cukorkák); kávé; kávé alapú italok; kávéaromák; kávé, pörköletlen; kávé tejjel; keksz; kekszek; kenyér; kenyér kovász nélkül, macesz; kerti füvek, konzervált (ízesítőszer); ketchup [szósz]; konyhasó; kovász; kötőanyagok fagyaltokhoz, jégkrémekhez; kötőanyagok kolbászhoz; kukoricadara; kukorica, darált; kukoricaliszt; kukoricapehely; kukorica, sült; kurkuma; lenmag emberi fogyasztásra; lepények (gyümölcsös); lisztek; liszttartalmú ételek; magas protein tartalmú gabonaszemek; majonéz; makaróni; malátacukor, maltóz;maláta emberi fogyasztásra; malátakivonat élelmezési célra; malátás kekszek;mandulapép; mandulás cukrászkészítmények; mandulás cukrászsütemény; marcipán; marinádok (fűszeres pácok); méhpempő; melasz; menta a cukrászat tészta, nudli, galuska; méz;

mézeskalács; mustár; mustárliszt; müzli; müzli szeletek; nádcukor szirup; nem gyógyászati infúziók; növényi készítmények pótkávéként való használatra; palacsinták; pálmacukor; paprika, őrölt (ételízesítő); paradicsomszós; pasztillák (cukrászárú); pattogatott kukorica; pelmenyi (orosz, hússal töltött gombóc); pesto (szós); piskóták; pizzák; pótkávé; pralinék; propolisz; pudingok; quiche (tésztaiban sült sós sodó); rágógumi; ravioli; rizs; rizspuding; rizssütemény; sáfrány (ételízesítő); salátaöntetek; snack ételek (gabona alapú); snack ételek (rizs alapú); só élelmiszerek tartósítására; sonkamáz; sós kekszek; sörecet; spagetti; sütemények; süteményekhez való tészta; süteménypor; süteménytészta; sütésre szolgáló anyagok élelmiszerek sütéséhez, főzéséhez; sütőpor; sütőszóda (szódabikarbóna sütési célokra); szágó; szegfűszeg (fűszer); szendvicsek; szerecsendió; szójabab-pástétom (ételízesítő); szójaliszt; szójaszós; szósok (ízesítőszer, fűszeres mártások); szörbet (fagylalt); szusi; tabuié; taco; tápióka; tápiókaliszt; tavaszi tekercs; tea; tea alapú italok; tea helyettesítőként használt virágok vagy levelek; tejsodó (vanília krém); tejszínhabot keményítő termékek; tengervíz főzéshez; tésztaiban sült pástétom; tésztafélék; tésztaöntetek; tortilla; töltött cukorkák, fondan (cukrászárú); vanília (ízesítőszer); vanillin (vaníliapótló); vareniki (ukrán töltött gombóc); vermicelli, nudli, metélt tészta; zabalapú ételek; zabdara; zabhántolt/tisztított; zabliszt; zabpehely; zellersó; zsemlék; zsemlemorzsa; csokoládészeletek; gabonaszeletek és müzliszeletek; energiaszeletek; búza alapú szeletek és magas fehérjetartalmú gabona- és müzliszeletek; szénhidrát készítmények élelmiszerekhez; szénhidrát alapú élelmiszerek.

32 Sörök; ásványvizek és szénsavas vizek és egyéb alkoholmentes italok; gyümölcsitalok és gyümölcslevek; szörpök és más készítmények italokhoz; alkoholmentes aperitifek; alkoholmentes gyümölcsitalok; alkoholmentes gyümölcs kivonatok; alkoholmentes italok; alkoholmentes koktélok; almabor, alkoholmentes; áloé vera italok, alkoholmentes; árpakivonatok sör előállításához; ásványvizek; ásványvizek (italok); eszenciák italok előállításához; földimogyoró tej (alkoholmentes ital); gyömbérsör; gyümölcslevek; gyümölcsnektárok, alkoholmentes; izotóniás italok; készítmények italok előállításához; készítmények likőrök előállításához; kvasz (alkoholmentes ital); limonádék; lítiumos vizek; malátacefre; malátasör; mandulatej; mandulatej (ital); méz alapú alkoholmentes italok; mustok; paradicsomlevek (italok); pasztillák szénsavas italokhoz; porok szénsavas italokhoz; smoothie-k (gyümölcs- vagy zöldségitalok); sörbetek (italok); sörcetre; sörök; szasszaparilla (alkoholmentes ital); szénsavas italok; szódavíz; szódavizek; szőlőmust; szörpök italokhoz; szörpök limonádékhoz; tejsavó alapú italok; termékek ásványvizek előállításához; termékek szénsavas vizek előállításához; vizek (italok); zöldséglevek (italok); fehérje- és/vagy karnitin tartalmú italok; energiatalok; koffeintartalmú energiatalok; energiatalok [nem gyógyászati használatra]; alkoholmentes fogyasztásra kész italok.

35 Reklámozás; kereskedelmi ügyletek; kereskedelmi adminisztráció; irodai munkák; adatgyűjtés kereskedelmi ügyletekről; adatkutatás számítógép fájlokban mások számára; adóbevallások elkészítése; állasközvetítő irodák; árösszevetési szolgáltatások; árubemutatás; áruk bemutatása kommunikációs médiában, kiskereskedelmi célokból; áruminták terjesztése; árverés; becslés kereskedelmi ügyletekben; bérszámfejtés; beszerzői szolgáltatások (árak illetve szolgáltatások beszerzése) mások számára; divatbemutatók szervezése promóciós célokból; eladási propaganda mások számára; elosztó-, adagolóautomaták kölcsönzése; előfizetések intézése távközlési szolgáltatásokhoz mások számára; fénymásolási szolgáltatások; fénymásológépek kölcsönzése; gazdasági előrejelzések; gépírási szolgáltatások; gyógyszerészeti, állatgyógyászati és higiéniai készítmények valamint gyógyászati eszközök kis- és nagykereskedelme; gyorsírási szolgáltatások; hirdetések levélben megrendelve; hirdetési hely kölcsönzése; hirdetési rovatok készítése; import-export ügynökségek; információ és tanácsadás fogyasztóknak (fogyasztói tanácsadás); információknak számítógépes adatbázisokba való szerkesztése; információk számítógépes adatbázisokba való rendezése; iratmásolás; irodagépek és készülékek kölcsönzése; kereskedelmi információs ügynökségek; kereskedelmi közvetítői szolgáltatások; kereskedelmi vagy reklámcélú kiállítások szervezése; kereskedelmi vagy reklámcélú vásárok szervezése; kirakatrendezés; kommunikáció átírása (irodai funkciók); konzultáció személyzeti kérdésekben; könyvelés; közönségszolgálati szolgáltatások; közvéleménykutatás; kutatások ügyletekkel kapcsolatban; manöken/modell-szolgálatok reklám vagy kereskedelmi célból; marketing; mások áru- és szolgáltatásai engedélyezésének kereskedelmi

adminisztrációja; munkaerő-toborzás; on-line hirdetői tevékenység számítógépes hálózaton; outsourcing szolgáltatások (üzleti segítségnyújtás); önköltség-elemzés; piaci tanulmányok; piackutatás; rádiós reklámozás; reklámanyag naprakész állapotba hozása; reklámanyagok kölcsönzése; reklámanyagok (röplapok, prospektusok, nyomtatványok, áruminták) terjesztése; reklámanyagok terjesztése; reklámfilmek előállítás; reklámidő bérlete távközlési médiumban; reklámozás; reklámszövegek publikálása; reklámszövegek szerkesztése; reklámügynökségek, hirdetőügynökségek; sajtófigyelés; segítségnyújtás kereskedelmi vagy iparvállalatok irányításában; segítségnyújtás üzletvezetéshez; statisztikák összeállítása; szabadtéri hirdetés; szakmai konzultációk üzleti ügyekben; szállodai üzletvezetés; számítógépes nyilvántartások kezelése; számlakivonatok összeállítása; számlázás; személyzet kiválasztása pszichológiai eljárásokkal; szövegfeldolgozás; szponzorok felkutatása; telefonos üzenetközvetítés (telefonon el nem érhető személyeknek); telemarketing szolgáltatások; televíziós reklámozás; titkársági szolgáltatások; tördelési szolgáltatások hirdetési célokból; újságelőfizetések intézése mások számára; üzleti felvilágosítás, tájékoztatás; üzleti hatékonyság szakértői szolgáltatások; üzleti információk; üzleti könyvvizsgálat, üzleti menedzselés előadóművészek részére; üzletszervezési és üzletvezetési tanácsadás; üzletszervezési tanácsadás; üzletvezetési konzultáció; üzletvezetési tanácsadó szolgálatok; üzletvitel sportolók számára; vásárlási megrendelések ügyintézése; visszatérítési programok üzleti irányítása harmadik felek számára; valamint étrend kiegészítők, táplálék-kiegészítők, emberi fogyasztásra szánt tápanyagadalékok és vitaminkészítmények, fehérje-, kreatin-, karnitin- és/vagy aminosav tartalmú étrendkiegészítők, sportolóknak szánt élelmiszerek, fehérje-, kreatin-, karnitin-, vitamin-, ásványi anyag- és/vagy aminosav tartalmú dúsított élelmiszerek, kondroitin készítmények, órák és más időmérő eszközök, táskák, sporttáskák, hátizsákok, sporthátizsákok, tornaszákok, italkeverők, shakerek, ivókulacsok, tartó és adagolódobozok pirulákhoz, kapszulákhoz, vitaminokhoz, törölközők, fürdőlepedők, edzőkesztyűk, sportolási célra szánt derék stabilizáló övek, sportolási célra szánt csuklópántok, sportolási célra szánt hevederek és gurnik, tej és tejtermékek, tejsavó és egyéb tejtermékek, szójaleticin, lenmagolaj, protein alapú termékek, fehérje-, kreatin-, karnitin- és/vagy aminosav tartalmú tejalapú italok, csokoládészeletek, gabonaszeletek, müzliszeletek, energiaszeletek, búza alapú szeletek és magas fehérjetartalmú gabona- és müzliszeletek, szénhidrát készítmények élelmiszerekhez; szénhidrát alapú élelmiszerek, fehérje- és/vagy karnitin tartalmú italok, energiaitalok, koffein tartalmú energiaitalok, energiaitalok [nem gyógyászati használatra], alkoholmentes fogyasztásra kész italok és ruházati cikkek kiskereskedelme és nagykereskedelme, valamint reklámozása.

(210) M 15 02397

(220) 2015.09.04.

(731) EMAPOT TEAM Anyagmozgatás Gépesítési Kft., Budapest (HU)

(740) Dr. Vogl Miklós, Budapest

(546)



(511) 7 Anyagmozgatógépek (berakodáshoz és kirakodáshoz); automatikus elosztógépek; daruk (emelőgépek); emelőberendezések; emelőgépek; emelő készülékek; emelőszerkezetek (gépek); ipari manipulátorok; járműemelő; konvektorok (gépek); pneumatikus emelők; pneumatikus szállítóberendezések; pneumatikus vezérlések gépekhez és motorokhoz; szállítószalagok; teherfelvonók; vezérlések gépekhez.

(210) M 15 02398

(220) 2015.09.03.

(731) ERNŐKER Kft., Szamossályi (HU)

(740) dr. Kozma Béla, Kozma Ügyvédi Iroda, Budapest

(546)



- (511) 1 Mezőgazdasági, kertészeti vegyi termékek.
 33 Tokaj eredetmegjelölés termékleírásának megfelelő borok.
 43 Vendéglátás (ételmezés); időleges szállásadás.

(210) M 15 02400

(220) 2015.09.02.

(731) Szabó Károly, Szentpéterszeg (HU)

(546)



- (511) 16 Kiadványok, könyvek, tankönyvek.
 41 Nevelés, oktatás.

(210) M 15 02403

(220) 2015.09.04.

(731) NEXIUS Informatikai Zrt., Budapest (HU)

(740) Dr. Mezey D. Róbert, Dr. Mezey D. Róbert Ügyvédi Iroda, Budapest

(541) eduKRESZ

- (511) 41 On-line elérhető elektronikus publikációk, nem letölthetők; oktatás; oktatási tárgyú információk; otatási vizsgáztatás.
 42 Szoftverek, mint szolgáltatások; számítógép-szoftver fenntartása.

(210) M 15 02404

(220) 2015.09.04.

(731) NEXIUS Informatikai Zrt., Budapest (HU)

(740) Dr. Mezey D. Róbert, Dr. Mezey D. Róbert Ügyvédi Iroda, Budapest

(546) 

- (511) 41 On-line elérhető elektronikus publikációk, nem letölthetők; oktatás; oktatási tárgyú információk; otatási vizsgáztatás.
 42 Szoftverek, mint szolgáltatások; számítógép-szoftver fenntartása.

(210) M 15 02405

(220) 2015.09.04.

(731) Thai Box Foods Kft., Siófok (HU)

(740) dr. Lehoczky Dávid, Budapest

(546)



- (511) 25 Ruházati cikkek.
 35 Reklámozás; kereskedelmi ügyletek.
 43 Vendéglátás.

(210) M 15 02406**(220) 2015.09.04.**

(731) Valeant Spółka z ograniczoną odpowiedzialnością Spółka jawna, Rzeszów; (PL)

(740) dr. Burger László, Sütő és Burger Ügyvédi Iroda, Budapest

(541) Babypront

- (511) 5 Gyógyszerészeti készítmények; gyógyszerek; köhögés elleni termékek; gyógyászati készítmények; gyógyászati eszközök; paragyógyászati termékek, egészségügyi anyagok.

(210) M 15 02408**(220) 2015.09.05.**

(731) BITNINJA Kft., Debrecen (HU)

(740) dr. Egri Zoltán, Debrecen

(541) BitNinja

- (511) 42 Tudományos és műszaki szolgáltatások, valamint az idetartozó tervezői és kutatói tevékenység; ipari elemző és kutató szolgáltatások; számítástechnikai hardver és szoftver tervezés és fejlesztés (az osztály betűrend szerinti jegyzékében szereplő valamennyi szolgáltatás).

(210) M 15 02409**(220) 2015.09.04.**

(731) Gyógyszeripari Ellenőrző és Fejlesztő Laboratorium Korlátolt Felelősségű Társaság, Budapest (HU)

(740) dr. Burger László, Sütő és Burger Ügyvédi Iroda, Budapest

(541) GYEL

- (511) 5 Gyógyszerészeti és állatgyógyászati készítmények; egészségügyi készítmények gyógyászati használatra; gyógyászati vagy állatgyógyászati használathoz adaptált diétás élelmiszerek és anyagok; bébiételek; étrend-kiegészítők emberek és állatok számára; tapaszok, kötszeranyagok; fogtömő anyagok és fogászati mintázóanyagok; fertőtlenítőszeres; kártékony állatok irtására szolgáló készítmények; gombaölő szerek (fungicidek), gyomirtó szerek (herbicidek) (az osztály betűrend szerinti jegyzékében szereplő valamennyi áru).
 42 Tudományos és műszaki szolgáltatások, valamint az idetartozó tervezői és kutatói tevékenység; ipari elemző és kutató szolgáltatások; számítástechnikai hardver és szoftver tervezés és fejlesztés (az osztály betűrend szerinti jegyzékében szereplő valamennyi szolgáltatás).
 44 Orvosi szolgáltatások; állatgyógyászati szolgáltatások; higiéniai és szépségápolási szolgáltatások emberek és állatok részére; mezőgazdasági, kertészeti és erdészeti szolgáltatások (az osztály betűrend szerinti jegyzékében szereplő valamennyi szolgáltatás).

(210) M 15 02410**(220) 2015.09.04.**

(731) Polgári Erika, Nyíregyháza (HU)

(740) dr. Süle Ákos, Süle Ügyvédi Iroda, Budapest

(546)



- (511) 3 Magyarországról származó bőrápoló balzsamok; Magyarországról származó kenőcsök, balzsamok; Magyarországról származó bőrápoló kozmetikumok; Magyarországról származó bőrön használt kozmetikumok.
- 5 Magyarországról származó fájdalomcsillapító balzsamok; Magyarországról származó gyógyhatású balzsamok; Magyarországról származó balzsamok orvosi, gyógyászati célokra.

(210) M 15 02411

(220) 2015.09.07.

(731) Central Digitális Media Kft., Budapest (HU)

(740) dr. Jurida Petra, Tatabánya

(546)



- (511) 35 Adatgyűjtés kereskedelmi ügyletekről, adatkutatás számítógép fájlokban mások számára, adatok frissítése és karbantartása számítógépes adatbázisokban, állásközvetítő irodák, árösszevetési szolgáltatások, árubemutató, áruk bemutatása kommunikációs médiában, kiskereskedelmi célokból, áruminták terjesztése, becslés kereskedelmi ügyletekben, divatbemutatók szervezése promóciós célokból, eladási propaganda mások számára, gazdasági előrejelzések, hirdetések levélben megrendelve, hirdetési hely kölcsönzése, honlapforgalom optimalizálása, információ és tanácsadás fogyasztóknak [fogyasztói tanácsadás], információknak számítógépes adatbázisokba való szerkesztése, információk számítógépes adatbázisokba való rendezése, kereskedelmi és üzleti kapcsolattartási adatok biztosítása, kereskedelmi közvetítői szolgáltatások, kereskedelmi tranzakciók tárgyalása és megállapodások kötése harmadik fél számára, kereskedelmi vagy reklámcélú kiállítások szervezése, keresőmotor optimalizálása, közvéleménykutatás, kutatások ügyletekkel kapcsolatban, marketing, munkaerő-toborzás, on-line hirdetői tevékenység számítógépes hálózaton, pay Per Click (PPC) hirdetés, piaci tanulmányok, piackutatás, reklámanyag naprakész állapotba hozása, reklámanyagok [rölapok, prospektusok, nyomtatványok, áruminták] terjesztése, reklámanyagok terjesztése, reklámozás, reklámszövegek szerkesztése, reklámszövegek publikálása, statisztikák összeállítása, szövegfeldolgozás, számítógépes nyilvántartások kezelése, személyzet kiválasztása pszichológiai eljárásokkal, tördelési szolgáltatások hirdetési célokból, üzleti információk nyújtása weboldalon keresztül, vásárlási megrendelések ügyintézés, webshopok üzemeltetése.
- 38 Digitális fájlok továbbítása, elektronikus hirdetőtábla szeigáitítás [távközlési szolgáltatás], elektronikus levelezés, felhasználói hozzáférés biztosítása számítógépes világhálóhoz, hozzáférés biztosítása adatbázisokhoz, internetes fórumok biztosítása, információszolgáltatás távközlési ügyekben, internetes beszélgetőszobák biztosítása, számítógép terminálok közötti összeköttetések, tudakozók, információs szolgáltatások [rádió, telefon vagy más közlési eszköz útján], üdvözlőkártyák továbbítása online, üzenetek és képek továbbítása számítógépek segítségével, üzenetek küldése, weboldalak üzemeltetése.
- 41 Akadémiák [oktatás], alkotóműhelyek szervezése és lebonyolítása, divatbemutatók szervezése szórakoztatási célokból, elektronikus desktop kiadói tevékenység, elektronikus könyvek és folyóiratok on-line kiadása, fotóriportok készítése, iskolai szolgáltatások [képzés], jegyirodai szolgáltatások [szórakoztatás], konferenciák szervezése és lebonyolítása, kongresszusok szervezése és lebonyolítása, könyvkiadás, oktatás, oktatási tárgyú információk, oktatási vizsgáztatás, on-line elérhető elektronikus publikációk, nem letölthető, on-line játékok szeigáitítása számítógépes hálózatról, online, nem letölthető videók biztosítása, sorsalásos nyereményjátékok lebonyolítása, szemináriumok rendezése és vezetése, szórakoztatás, szórakoz(tat)ási tárgyú információk, szövegek kiadása, (nem reklámcélú), lap- és folyóirat kiadás, versenyek szervezése [oktatás vagy szórakoztatás], videófilmezés.

(210) M 15 02420

(220) 2015.09.07.

(731) Pince Termelési és Kereskedelmi Kft 100%, Budapest (HU)

(740) dr. Szénássy Mónika ügyvéd, Kocsis és Szénássy Ügyvédi Iroda, Budapest

(541) Badacsony Art

(511) 33 Badacsony eredetmegjelölés termékleírásának megfelelő borok.

(210) M 15 02421

(220) 2015.09.07.

(731) Pince Termelési és Kereskedelmi Kft 100%, Budapest (HU)

(740) dr. Szénássy Mónika ügyvéd, Kocsis és Szénássy Ügyvédi Iroda, Budapest

(541) Balaton Art

(511) 33 Balatoni/Balaton eredetmegjelölés termékleírásának megfelelő borok.

(210) M 15 02441

(220) 2015.10.30.

(731) Trió Konyha és Bor Vendéglátóipari Korlát Felelősségű Társaság, Budapest (HU)

(740) Dr. Fülöp Péter, Dr. Fülöp Ügyvédi Iroda, Budapest

(546)  ORGANIK

(511) 29 Hús, hal-, baromfi- és vadhús; húskivonatok; tartósított, szárított és főzött gyümölcsök és zöldségek; zselék, lekvárok (dzsemek), kompótok; tojások; tej és tejtermékek; étkezési olajok és zsírok (az osztály betűrend szerinti jegyzékében szereplő valamennyi áru).

30 Kávé, tea, kakaó és kávépótló szerek; rizs; tápióka és szágó; lisztek és más gabonakészítmények; kenyér, péksütemények és cukrászsütemények; fagylaltok; cukor, méz, melaszszirup; élesztő, sütőporok; só; mustár; ecet, fűszeres mártások; fűszerek; jég (az osztály betűrend szerinti jegyzékében szereplő valamennyi áru).

43 Vendéglátás (élelmezés); időleges szállásadás (az osztály betűrend szerinti jegyzékében szereplő valamennyi szolgáltatás).

(210) M 15 02462

(220) 2015.09.10.

(731) Siető Linda Szonja, Budapest (HU)

(546) LINDASIETO

(511) 18 Bőr és bőrutánzatokból készült termékek; bőrtáskák; műbőrből készült táskák.

25 Ruházati termékek, cikkek; textil alapú táskák.

(210) M 15 02464

(220) 2015.09.10.

(731) 5D CINEMA Kft., Budapest (HU)

(740) Dr. Szöllösi Gergő, Budapest

(546)



(511) 9 Tudományos célra szolgáló, tengerészeti, földmérő, fényképészeti, mozgóképi, optikai, súlymérő, egyéb mérő-, jelző-, ellenőrző (felügyeleti), életmentő és oktatóberendezések és felszerelések; elektromos energia vezetésére, kapcsolására, átalakítására, tárolására, szabályozására vagy ellenőrzésére szolgáló készülékek és berendezések; hangok vagy képek rögzítésére, továbbítására, másolására szolgáló készülékek; mágneses adathordozók; hanglemezek; CD-k (kompakt lemezek), DVD-k és egyéb, digitális rögzítésű média; szerkezetek érmebedobással működő készülékekhez; regiszteres pénztárgépek; számológépek, adatfeldolgozó berendezések, számítógépek; számítógépes szoftverek; tüzoltó készülékek (az osztály betűrend szerinti jegyzékében szereplő valamennyi áru).

35 Reklámozás; kereskedelmi ügyletek.

41 Nevelés; szakmai képzés; szórakoztatás; sport- és kulturális tevékenységek (az osztály betűrend szerinti jegyzékében szereplő valamennyi szolgáltatás) továbbá filmvetítés; filmterjesztés; mozik üzemeltetése; térélményt nyújtó filmvetítés; szimulátor mozik üzemeltetése; mutatványos berendezések üzemeltetése; számítógépezérelt mozgatható ülések működtetése és ezzel összhangban mozgókép megjelenítése, valamint a megjelenített mozgóképpel összhangban jelentkező füst, buborék, víz, szél, villámlás és hanghatások előidézése.

(210) M 15 02470

(220) 2015.09.10.

(731) Debrecen Megyei Jogú Város Önkormányzat, Debrecen (HU)

(740) EMRI-PATENT KFT, Debrecen

(541) Debrecen mi vagyunk!

- (511) 9 Hangok vagy képek rögzítésére, továbbítására, másolására szolgáló készülékek; mágneses adathordozók; hanglemezek; CD-k (kompakt lemezek), DVD-k és egyéb digitálisan rögzített média; számítógépes szoftverek.
- 16 Abszorbens papír- vagy műanyaglemezek élelmiszerek csomagolásához; borítékok [papíráruk]; broszúrák, vékony fűzött könyvek; cégtáblák papírból vagy kartonból, címkék, nem szövettől; cserélhető betétlapos [iratokra ráhúzható] fedőlapok; csipeszes írotáblák; csomagolóanyag keményítőtől; csomagolópapír; dobozok kartonból vagy papírból; enyvezett vásznak papíripari célokra; értesítések [papíráruk]; fatartalmú papír; fényképek [nyomtatott]; füzetek; grafikai nyomatok; grafikai reprodukciók; grafikus ábrázolások; hirdetőtáblák papírból vagy kartonból; iratgyűjtők, dossziék; irattartók [irodai cikkek]; irattartók [papíráruk]; ívek [papíráruk]; katalógusok; könyvecskék, füzetek; könyvek; könyvjelzők; levélpapír; magazinok, revűk [időszaki lapok]; noteszok; nyomtatott publikációk; öntapadó címkék [papíráruk]; palackcsomagoló anyagok kartonból vagy papírból; papírtartó dobozok [irodai cikkek]; plakátok, falragaszok papírból vagy kartonból; poszterek; szórólapok; transzparensok [papíráruk]; újságok; üdvözlőlapok/kártyák; zacskók csomagolásra papírból vagy műanyagból; nyomdaipari termékek, könyvkötészeti anyagok; fényképek; papíripari cikkek, irodai cikkek; tanítási és oktatási anyagok (készülékek kivételével); csomagolásra szolgáló műanyagok; nyomdaipari termékek, könyvkötészeti anyagok; fényképek; papíripari cikkek, irodai cikkek; tanítási és oktatási anyagok (készülékek kivételével); csomagolásra szolgáló műanyagok.
- 25 Ruházati cikkek.
- 41 Szórakoztatás; sport- és kulturális tevékenységek.

(210) M 15 02471

(220) 2015.09.10.

(731) Debrecen Megyei Jogú Város Önkormányzata, Debrecen (HU)

(740) EMRI-PATENT KFT, Debrecen

(546) **ABSZOLÚT**
Debrecen

- (511) 9 Hangok vagy képek rögzítésére, továbbítására, másolására szolgáló készülékek; mágneses adathordozók; hanglemezek; CD-k (kompakt lemezek), DVD-k és egyéb digitálisan rögzített média; számítógépes szoftverek.
- 16 Abszorbens papír- vagy műanyaglemezek élelmiszerek csomagolásához; borítékok [papíráruk]; broszúrák, vékony fűzött könyvek; cégtáblák papírból vagy kartonból, címkék, nem szövettől; cserélhető betétlapos [iratokra ráhúzható] fedőlapok; csipeszes írotáblák; csomagolóanyag keményítőtől; csomagolópapír; dobozok kartonból vagy papírból; enyvezett vásznak papíripari célokra; értesítések [papíráruk]; fatartalmú papír; fényképek [nyomtatott]; füzetek; grafikai nyomatok; grafikai reprodukciók; grafikus ábrázolások; hirdetőtáblák papírból vagy kartonból; iratgyűjtők, dossziék; irattartók [irodai cikkek]; irattartók [papíráruk]; ívek [papíráruk]; katalógusok; könyvecskék, füzetek; könyvek; könyvjelzők; levélpapír; magazinok, revűk [időszaki lapok]; noteszok; nyomtatott publikációk; öntapadó címkék [papíráruk]; palackcsomagoló anyagok kartonból vagy papírból; papírtartó dobozok [irodai cikkek]; plakátok, falragaszok papírból vagy kartonból; poszterek; szórólapok; transzparensok [papíráruk]; újságok; üdvözlőlapok/kártyák; zacskók csomagolásra papírból vagy

műanyagból; nyomdaipari termékek, könyvkötészeti anyagok; fényképek; papíripari cikkek, irodai cikkek; tanítási és oktatási anyagok (készülékek kivételével); csomagolásra szolgáló műanyagok; nyomdaipari termékek, könyvkötészeti anyagok; fényképek; papíripari cikkek, irodai cikkek; tanítási és oktatási anyagok (készülékek kivételével); csomagolásra szolgáló műanyagok.

25 Ruházati cikkek.

35 Reklámozás; irodai munkák.

41 Szórakoztatás; sport- és kulturális tevékenységek.

42 Számítástechnikai hardver és szoftver tervezés és fejlesztés.

(210) M 15 02500

(220) 2015.09.14.

(731) MasterCard Europe Sprl, Waterloo (HU)

(740) Dr. Hatházi Vera Ügyvédi Iroda, Budapest

(541) Gyorsan és egyszerűen fizetni: Felbecsülhetetlen.

(511) 35 Reklámozás; kereskedelmi ügyletek; kereskedelmi adminisztráció; irodai munkák (az osztály betűrend szerinti jegyzékében szereplő valamennyi szolgáltatás).

36 Biztosítás; pénzügyi ügyletek; valutaügyletek; ingatlanügyletek (az osztály betűrend szerinti jegyzékében szereplő valamennyi szolgáltatás).

41 Nevelés; szakmai képzés; szórakoztatás; sport- és kulturális tevékenységek (az osztály betűrend szerinti jegyzékében szereplő valamennyi szolgáltatás).

(210) M 15 02542

(220) 2015.09.21.

(731) Central Digitális Media Kft., Budapest (HU)

(740) dr. Jurida Petra, Tatabánya

(546) NLCAFÉ 

(511) 35 Adatgyűjtés kereskedelmi ügyletekről, adatkutatás számítógép fájlokban mások számára, adatok frissítése és karbantartása számítógépes adatbázisokban, állásközvetítő irodák, árösszevetési szolgáltatások, árubemutató, áruk bemutatása kommunikációs médiában, kiskereskedelmi célokból, áruminták terjesztése, becslés kereskedelmi ügyletekben, divatbemutatók szervezése promóciós célokból, eladási propaganda mások számára, gazdasági előrejelzések, hirdetések levélben megrendelve, hirdetési hely kölcsönzése, honlapforgalom optimalizálása, információés tanácsadás fogyasztóknak [fogyasztói tanácsadás], információknak számítógépes adatbázisokba való szerkesztése, információk számítógépes adatbázisokba való rendezése, kereskedelmi és üzleti kapcsolattartási adatok biztosítása, kereskedelmi iközvetítői szolgáltatások, kereskedelmi tranzakciók tárgyalása és megállapodások kötése harmadik fél számára, kereskedelmi vagy reklámcélú kiállítások szervezése, keresőmotor optimalizálása, közvéleménykutatás, kutatások ügyletekkel kapcsolatban, marketing, munkaerő-toborzás, on-line hirdetői tevékenység számítógépes hálózaton, pay Per Click (PPC) hirdetés, piaci tanulmányok, piackutatás, reklámanyag naprakész állapotba hozása, reklámanyagok [rölapok, prospektusok, nyomtatványok, áruminták] terjesztése, reklámanyagok terjesztése, reklámozás, reklámszövegek szerkesztése, reklámszövegek publikálása, statisztikák összeállítása, szövegfeldolgozás, számítógépes nyilvántartások kezelése, személyzet kiválasztása pszichológiai eljárásokkal, tördelési szolgáltatások hirdetési célokból, üzleti információk nyújtása weboldalon keresztül, vásárlási megrendelések ügyintézés, webshopok üzemeltetése.

38 Digitális fájlok továbbítása, elektronikus hirdetőtábla szolgáltatás [távközlési szolgáltatás], elektronikus levelezés, felhasználói hozzáférés biztosítása számítógépes világhálóhoz, hozzáférés biztosítása adatbázisokhoz, internetes fórumok biztosítása, információszolgáltatás távközlési ügyekben, internetes beszélgetőszobák biztosítása, számítógép terminálok közötti összeköttetések, tudakozók, információs szolgáltatások [rádió, telefon vagy más közlési eszköz útján], üdvözlőkártyák továbbítása online, üzenetek és képek továbbítása számítógépek segítségével, üzenetek küldése, weboldalak üzemeltetése.

Nemzeti védjegybejelentések meghirdetése

41 Akadémiák [oktatás], alkotóműhelyek szervezése és lebonyolítása, divatbemutatók szervezése szórakoztatási célokból, elektronikus desktop kiadói tevékenység, elektronikus könyvek és folyóiratok on-line kiadása, fotóriportok készítése, iskolai szolgáltatások [képzés], jegyirodai szolgáltatások [szórakoztatás], konferenciák szervezése és lebonyolítása, kongresszusok szervezése és lebonyolítása, könyvkiadás, oktatás, oktatási tárgyú információk, oktatási vizsgáztatás, on-line elérhető elektronikus publikációk, nem letölthetők, on-line játékok szolgáltatása számítógépes hálózathoz, online, nem letölthető videók biztosítása, sorsolások nyereményjátékok lebonyolítása, szemináriumok rendezése és vezetése, szórakoztatás, szórakoztatási tárgyú információk, szövegek kiadása, (nem reklámcélú), lap- és folyóirat kiadás, versenyek szervezése [oktatás vagy szórakoztatás], videófilmzés.

(210) M 15 02545

(220) 2015.09.21.

(731) BPO Gazdasági Fejlesztő és Tanácsadó Kft., Budapest (HU)

(740) dr. Csabai Marianna, Csabai és Társai Ügyvédi Iroda, Budapest

(546) 

(511) 35 Reklámozás; kereskedelmi ügyletek; kereskedelmi adminisztráció; irodai munkák (az osztály betűrend szerinti jegyzékében szereplő valamennyi szolgáltatás).

36 Biztosítás; pénzügyi ügyletek; valutaügyletek; ingatlanügyletek (az osztály betűrend szerinti jegyzékében szereplő valamennyi szolgáltatás).

37 Építkezés; javítás; szerelési szolgáltatások (az osztály betűrend szerinti jegyzékében szereplő valamennyi szolgáltatás).

(210) M 15 02548

(220) 2015.09.21.

(731) Gironde Kft., Terpes (HU)

(546) 

(511) 3 Mosószer, mosogatószer, tisztítószer.

35 Háztartási cikkek, kozmetikai és háztartás-vegyipari termékek, mosószer, mosogatószer és tisztítószer kis- és nagykereskedelme.

(210) M 15 02562

(220) 2015.09.22.

(731) Biggeorge Property Zrt., Budapest (HU)

(740) dr. Kádas Angelika, Kádas Ügyvédi Iroda, Budapest

(541) Biggeorge Holding

(511) 35 Reklámozás; kereskedelmi ügyletek; kereskedelmi adminisztráció; irodai munkák (az osztály betűrend szerinti jegyzékében szereplő valamennyi szolgáltatás).

36 Biztosítás; pénzügyi ügyletek; valutaügyletek; ingatlanügyletek (az osztály betűrend szerinti jegyzékében szereplő valamennyi szolgáltatás).

(210) M 15 02602

(220) 2015.09.24.

(731) Nyomárkay Kázmér 50%, Budapest (HU)

Knapcsék Katalin 50%, Budapest (HU)

(541) K&K a kis- és középvállalkozások magazinja

- (511) 16 Magazinok, revük [időszaki lapok]; folyóiratok.
41 Elektronikus könyvek és folyóiratok on-line kiadása.

(210) M 15 02658

(220) 2015.10.01.

- (731) Fytofontana Korlátolt Felelősségű Társaság, Budapest (HU)
(740) Kálmán, Szilasi, Sárközy és Társai Ügyvédi Iroda, Budapest

(541) Tudománnyal a szépségért

- (511) 3 Fehéritőkészítmények és egyéb, mosásra szolgáló anyagok; tisztító-, fényesítő-, súroló-, és csiszolószerek; szappanok; illatszerek, illóolajok, kozmetikai cikkek, hajmosó szerek; fogkrémek.

(210) M 15 02662

(220) 2015.10.02.

- (731) CHOCCO GARDEN Kft., Dunakeszi (HU)
(740) dr. Szabó Géza Krisztián, GK. Szabó Ügyvédi Iroda, Budapest



- (511) 30 Bonbonok (cukorkák); cukorkaáru; csokoládé; csokoládés termékek; karamellák (cukorkák); kakaó, kakaós termékek; pralinék.

(210) M 15 02664

(220) 2015.10.02.

- (731) CHOCCO GARDEN Kft., Dunakeszi (HU)
(740) dr. Szabó Géza Krisztián, GK. Szabó Ügyvédi Iroda, Budapest



- (511) 30 Bonbonok (cukorkák); cukorkaáru; csokoládé; csokoládés termékek; karamellák (cukorkák); kakaó, kakaós termékek; kávé; kávé termékek; pralinék.

(210) M 15 02674

(220) 2015.10.02.

- (731) Tematik Kábel Kft., Budapest (HU)
(740) dr. Gombár Zsolt, Dr. Gombár Zsolt Ügyvédi Iroda, Budapest



- (511) 35 Reklámozás; kereskedelmi ügyletek; kereskedelmi adminisztráció; irodai munkák (az osztály betűrend szerinti jegyzékében szereplő valamennyi áru).
38 Távközlés (az osztály betűrend szerinti jegyzékében szereplő valamennyi szolgáltatás).
41 Nevelés; szakmai képzés; szórakoztatás; sport- és kulturális tevékenységek (az osztály betűrend szerinti jegyzékében szereplő valamennyi szolgáltatás).

(210) M 15 02692

(220) 2015.10.06.

- (731) Hajdú Krisztián, Budapest (HU)

(541) "MAMI"

(511) 3 Fehéritőkészítmények és egyéb, mosásra szolgáló anyagok; tisztító-, fényszerítő-, súroló-, és csiszológépek; szappanok; illatszerek, illóolajok, kozmetikai cikkek, hajmosó szerek; fogkrémek (az osztály betűrend szerinti jegyzékében szereplő valamennyi áru).

5 Gyógyszerészeti és állatgyógyászati készítmények; egészségügyi készítmények gyógyászati használatra; gyógyászati vagy állatgyógyászati használatához adaptált diétás élelmiszerek és anyagok; bébiételek; étrend-kiegészítők emberek és állatok számára; tapaszok, kötszeranyagok; fogtömő anyagok és fogászati mintázóanyagok; fertőtlenítőszeres; kártékony állatok irtására szolgáló készítmények; gombaölő szerek (fungicidek), gyomirtó szerek (herbicidek) (az osztály betűrend szerinti jegyzékében szereplő valamennyi áru).

16 Papír, karton és ezen anyagokból készült termékek, amelyek nem tartoznak más osztályokba; nyomdaipari termékek; könyvkötészeti anyagok; fényképek; papíripari cikkek; papíripari vagy háztartási ragasztóanyagok; anyagok művészek részére; ecsetek; írógépek és irodai cikkek (bútorok kivételével); tanítási és oktatási anyagok (készülékek kivételével); csomagolásra szolgáló műanyagok (amelyek nem tartoznak más osztályokba); nyomdabetűk; klisék (az osztály betűrend szerinti jegyzékében szereplő valamennyi áru).

(210) M 15 02699**(220) 2015.10.06.**

(731) Hajdú Gabona Zrt., Debrecen (HU)

(740) dr. Gödölle István, Gödölle, Kékes, Mészáros & Szabó Szabadalmi és Védjegy Iroda, Budapest

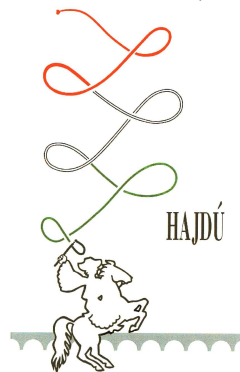
(546)

(511) 30 Malomipari termékek; lisztek és egyéb gabonakészítmények; rétesliszt; finomliszt; búzaliszt; búzadara; dara emberi táplálkozásra; árpaliszt; zabliszt; kukoricaliszt; liszt tartalmú ételek.

35 Kereskedelmi szolgáltatások malomipari termékek, valamint lisztek és egyéb gabonakészítmények vonatkozásában.

(210) M 15 02700**(220) 2015.10.06.**

(731) Ági Nektár Kft., Budapest (HU)

(541) ÁFONYA ÁGI

(511) 32 Alkoholmentes gyümölcsitalok, alkoholmentes gyümölcs kivonatok, alkoholmentes italok, alkoholmentes koktélok, árpakivonatok sör előállításához, ásványvizek, ásványvizek (italok), gyümölcslevek, izotóniás italok, limonádék, mustok, paradicsomlevek (italok), pasztillák szénsavas italokhoz, porok szénsavas italokhoz, sörbetek (italok), sörök, szénsavas italok, szódavíz, szódavizek, szőlőmust, szörpök italokhoz, szörpök limonádéhoz, termékek ásványvizek előállításához, termékek szénsavas vizek előállításához, vizek (italok), zöldséglevek (italok).

(210) M 15 02702**(220) 2015.10.06.**

(731) Ági Nektár Kft., Budapest (HU)

(541) VADMÁLNA ÁGI

(511) 32 Alkoholmentes gyümölcsitalok, alkoholmentes gyümölcs kivonatok, alkoholmentes italok, alkoholmentes

Nemzeti védjegybejelentések meghirdetése

koktélok, árpakivonatok sör előállításához, ásványvizek, ásványvizek (italok), gyümölcslevek, izotóniás italok, limonádék, mustok, paradicsomlevek (italok), pasztillák szénsavas italokhoz, porok szénsavas italokhoz, sörbetek (italok), sörök, szénsavas italok, szódavíz, szódavizek, szőlőmust, szörpök italokhoz, szörpök limonádéhoz, termékek ásványvizek előállításához, termékek szénsavas vizek előállításához, vizek (italok), zöldséglevek (italok).

(210) M 15 02703

(220) 2015.10.06.

(731) Ági Nektár Kft., Budapest (HU)

(541) LIME-MENTA ÁGI

(511) 32 Alkoholmentes gyümölcsitalok, alkoholmentes gyümölcskivonatok, alkoholmentes italok, alkoholmentes koktélok, árpakivonatok sör előállításához, ásványvizek, ásványvizek (italok), gyümölcslevek, izotóniás italok, limonádék, mustok, paradicsomlevek (italok), pasztillák szénsavas italokhoz, porok szénsavas italokhoz, sörbetek (italok), sörök, szénsavas italok, szódavíz, szódavizek, szőlőmust, szörpök italokhoz, szörpök limonádéhoz, termékek ásványvizek előállításához, termékek szénsavas vizek előállításához, vizek (italok), zöldséglevek (italok).

(210) M 15 02707

(220) 2015.10.06.

(731) Tiszatavi Fesztivál Nonprofit Kft., Szolnok (HU)

(546)



(511) 39 Utazásszervezés.

41 Szórakoztatás; sport- és kulturális tevékenységek.

43 Vendéglátás (élelmezés); időleges szállásadás.

(210) M 15 02713

(220) 2015.10.07.

(731) Vencák Marianna, Veresegyház (HU)

(740) Török Antal, Győr

(546)

HUNAGRAM

(511) 16 Papíráruk, könyvek, poszterek, plakátok, nyomdai kiadványok, nyomtatott hírlevelek, publikációk, papírból vagy kartonból készült kártyák.

20 Képkerekek, bútorok, tükrök, lakberendezési tárgyak, dísz tárgyak fából, parafából, nádból, gyékényből, fűzfavesszőből, szaruból, csontból, elefántcsontból, halcsontból, kagylóhéjból, ámbából, gyöngyházból, tajtékából, és mindezek pótanyagaiból, vagy műanyagokból készült termékek, amelyek nem tartoznak más osztályokba.

35 Papíráruk, könyvek, poszterek, plakátok, nyomdai kiadványok, nyomtatott hírlevelek, publikációk, papírból vagy kartonból készült kártyák, lakberendezési tárgyak, dísz tárgyak kis- és nagykereskedelme, online kereskedelme.

(210) M 15 02717

(220) 2015.10.08.

(731) Szegi Gabriella Brigitta, Szeged (HU)

(740) dr. Zódi Zoltán, Szeged

(541) BRIL

(511) 16 Papírdoboz; papírszatyor; papír hirdetési kupon; termékkatalógushoz árut kísérő papír címke; papír reklám szórólap.

25 Ruházati cikkek, cipők, kalapárúk (az osztály betűrend szerinti jegyzékében szereplő valamennyi áru).

35 Reklámozás; kereskedelmi ügyletek; kereskedelmi adminisztráció; irodai munkák (az osztály betűrend szerinti jegyzékében szereplő valamennyi áru).

(210) M 15 02719

(220) 2015.10.08.

(731) Katona Zoltán, Nagytarcsa (HU)

(546)



(511) 18 Bőrdíszmüipari (bőrből vagy műbőrből és ezek kombinációjából készült termékek): női-férfi kezításkák; női-férfi divattáskák; női-férfi aktatáskák és irattáskák; bőröndök; övtáskák; esernyők és napernyők; sétapálcák; ostorok, hámok, nyerges és lószerszámok.

(210) M 15 02777

(220) 2015.10.13.

(731) Berlin-Chemie AG, Berlin (DE)

(740) dr. Sóvári Miklós, DANUBIA Szabadalmi és Jogi Iroda Kft., Budapest

(541) ANAFTIN

(511) 3 Szájhygiéniai termékek szájszelé, száj spray; szájvíz és fogzást segítő zselé kefével.

5 Gyógyszerészeti készítmények; szájban levő fekélyek és afták okozta sérülések, valamint fogzás elősegítésére alkalmazott szerek; száj higiéniai termékek és orvosi használatra átalakított diétás készítmények.

10 Orvosi műszerek fogászati használatra.

(210) M 15 02811

(220) 2015.10.15.

(731) AperTech Informatikai Kft., Budapest (HU)

(541) ENTUDAT

(511) 9 Fényképészeti, mozgóképi, optikai, egyéb mérő-, jelző-, ellenőrző (felügyeleti), berendezések és felszerelések; elektromos energia áram szabályozására vagy ellenőrzésére szolgáló készülékek és berendezések; hangok vagy képek rögzítésére, továbbítására, másolására szolgáló készülékek; adatfeldolgozó berendezések, számítógépek; számítógépes szoftverek.

42 Tudományos és műszaki szolgáltatások, valamint az idetartozó tervezői és kutatói tevékenység; ipari elemző és kutató szolgáltatások; számítástechnikai hardver és szoftver tervezés és fejlesztés (az osztály betűrend szerinti jegyzékében szereplő valamennyi szolgáltatás).

(210) M 15 02816

(220) 2015.10.14.

(731) Kiss Jenő, Budapest (HU)

Lippert Szandra, Budapest (HU)

(740) Török Antal, Győr

(541) KISS LIFE

Nemzeti védjegybejelentések meghirdetése

- (511) 16 Papír termékek, nyomdai kiadványok, promóciós papír alapú anyagok.
35 Marketing és reklám szolgáltatások, promóciós termékek kereskedelme.
41 Sportolási célú szolgáltatások, sportrendezvények szervezése, személyi edzői szolgáltatások [fitnesz], fitnesztanfolyamok vezetése.
-

(210) M 15 02818

(220) 2015.10.14.

(731) Lippert Szandra 50%, Budapest (HU)

Kiss Jenő 50%, Budapest (HU)

(740) Török Antal, Győr

(541) KISS JENŐ STORE

(511) 5 Étrend-kiegészítők, táplálék-kiegészítők, tapaszok, diétás élelmiszerek, diétás italok gyógyászati használatra.

16 Papír termékek, nyomdai kiadványok, promóciós papír alapú anyagok.

35 Marketing, reklám, étrend-kiegészítők, táplálék-kiegészítők, tapaszok, diétás élelmiszerek, diétás italok kis- és nagykereskedelme, online értékesítése.

41 Sportolási célú szolgáltatások, sportrendezvények szervezése, személyes edzői szolgáltatások [fitnesz], fitnesztanfolyamok vezetése.

45 Egyéni igényeknek megfelelően személyes edzésterv készítése, személyre szabott étrend összeállítása, szellemi tulajdon használatának engedélyezése [licencia].

(210) M 15 02821

(220) 2015.10.15.

(731) Warnex Zrt., Budapest (HU)

(740) Németh Pál Lóránd, Budapest

(541) Hunor

(511) 11 Világító-, fűtő-, gőzfejlesztő, főző-, hűtő-, szárító-, szellőztető-, vízszolgáltató és egészségügyi berendezések.

(210) M 15 02829

(220) 2015.10.16.

(731) Szikrai Borászati Kft., Nyárlőrinc (HU)

(740) dr. Nagy Mária, Kecskemét

(554)



(511) 32 Gyümölcsitalok és gyümölcslevek; szörpök és más készítmények italokhoz.

(210) M 15 02830

(220) 2015.10.16.

(731) Szikrai Borászati Kft., Nyárlőrinc (HU)

(740) dr. Nagy Mária, Kecskemét

(546)



(511) 32 Gyümölcsitalok és gyümölcslevek; szörpök és más készítmények italokhoz.

(210) M 15 02847

(220) 2015.10.19.

(731) Agrárrendezvények Kft., Szőlősgyőrök (HU)

(541) Az Agrárvilág Szépe

(511) 1 Ipari, tudományos, fényképészeti, mezőgazdasági, kertészeti, erdészeti vegyi termékek; feldolgozatlan műgyanták, műanyagok; trágyák; vegyi tűzoltó szerek; fémek edzésére és hegesztésére szolgáló készítmények; élelmiszerek tartósítására szolgáló vegyi anyagok; cserzőanyagok; ipari rendeltetésű ragasztóanyagok (az osztály betűrend szerinti jegyzékében szereplő valamennyi áru).

35 Reklámozás; kereskedelmi ügyletek; kereskedelmi adminisztráció; irodai munkák (az osztály betűrend szerinti jegyzékében szereplő valamennyi szolgáltatás).

41 Nevelés; szakmai képzés; szórakoztatás; sport- és kulturális tevékenységek (az osztály betűrend szerinti jegyzékében szereplő valamennyi szolgáltatás).

(210) M 15 02856

(220) 2015.10.16.

(731) Beijing Xiaoju Technology Co., Ltd., Haidian District, Beijing (CN)

(740) dr. Kovács Nikolett, Dr. Krajnyák & Társa Ügyvédi Iroda, Budapest

(546) 滴滴

(511) 9 Szoftverek [számítógépes programok], rögzített; számítógépes programok [letölthető szoftverek]; szoftverek, rögzített; lépésmérők, lépésszámlálók; parkolóórák; érmével működő parkolóház kapuk; elakadásjelző háromszögek; navigációs készülékek járművekbe [fedélzeti számítógépek]; műholdas navigációs készülékek; hordozható médialejátszók; földmérő berendezések és eszközök; iránytűk, tájolók, kompaszok [mérőműszerek]; sebesség-ellenőrző készülékek járművekhez; fordulatszám-mérők; oktatási készülékek; szimulátorok járművek kormányozásához és vezérléséhez; teleszkópok; tűzoltókészülékek; fejevédő eszközök; betörésgátló riasztókészülékek; napszemüvegek; akkumulátorok, elektromosság, elektromos akkumulátorok járművekhez; fényképészeti diapozitívok; hordozható távirányítós autórögzítő.

35 Hirdetési- és reklámszolgáltatások; on-line hirdetési- és reklámszolgáltatások számítógépes hálózatokon; áruk bemutatása kommunikációs médiában kiskereskedelmi célokból; üzleti információk; üzleti információk szolgáltatása weboldalon; értékesítési promóciós szolgáltatások; online piac-tér biztosítása áruk és szolgáltatások eladói és vásárlói részére; konzultáció személyzeti kérdésekben; adatkutatás számítógépes fájlokban; könyvelés; szponzorok felkutatása.

39 Utazás és utasok szállítása; termékek csomagolása; taxi szolgáltatások; sofőrszolgáltatás; navigációs rendszerek bérbéradása; áruk raktározása; üzenet kézbesítés; helyfoglalás utazással kapcsolatban; közlekedési információs szolgáltatások; autószállítás; járművek kölcsönzése és bérbéradása; futárszolgálatok [üzenetek vagy áruk küldésére]; utazásszervezés; tolószékek kölcsönzése.

42 Műszaki kutatás; gépjárművek műszaki vizsgálata [közúti közlekedési alkalmasság]; csomagolástervezés; számítógép programok sokszorosítása; szoftvertelepítés; számítógépprogramok kidolgozása; weboldal készítési és karbantartási szolgáltatás; elektronikus adattárolás; nem helyszíni biztonsági mentés; honlaptervezési tanácsadás; szoftver mint szolgáltatás [SaaS]; információtechnológiai [IT] tanácsadási szolgáltatások; térképészet.

45 Személyi testőrszolgálat; őrző-védő szolgáltatások; társasági kíséző szolgáltatások; online közösségi hálózatok szolgáltatásai; talált tárgyak visszaszolgáltatása; tűzoltókészülékek kölcsönzése; jogi kutatás.

(210) M 15 02864

(220) 2015.10.20.

(731) VOLVOX Kereskedelmi Kft., Kiskőrös (HU)

(740) dr. Baski Ágnes, Budapesti 37. sz. Ügyvédi Iroda, Budapest 502.

(546)



(511) 5 Gyógyszerészeti és állatgyógyászati készítmények; egészségügyi készítmények gyógyászati használatra; gyógyászati vagy állatgyógyászati használatához adaptált diétás élelmiszerek és anyagok; bébiételek; étrend-kiegészítők emberek és állatok számára; tapaszok, kötszeranyagok; fogtömő anyagok és fogászati mintázóanyagok; fertőtlenítőszeres; kártékony állatok irtására szolgáló készítmények; gombaölő szerek (fungicidek), gyomirtó szerek (herbicidek) (az osztály betűrend szerinti jegyzékében szereplő valamennyi áru).

29 Hús, hal-, baromfi- és vadhús; húskivonatok; tartósított, szárított és főzött gyümölcsök és zöldségek; zselék, lekvárok (dzsemek), kompótok; tojások; tej és tejtermékek; étkezési olajok és zsírok (az osztály betűrend szerinti jegyzékében szereplő valamennyi áru).

30 Kávé, tea, kakaó és kávépótló szerek; rizs; tápióka és szágó; lisztek és más gabonakészítmények; kenyér, péksütemények és cukrászsütemények; fagylaltok; cukor, méz, melaszszirup; élesztő, sütőporok; só; mustár; ecet, fűszeres mártások; fűszerek; jég (az osztály betűrend szerinti jegyzékében szereplő valamennyi áru).

Nemzeti védjegybejelentések meghirdetése

- 31 Gabonamagvak, mezőgazdasági, kertészeti, erdészeti termékek és magok, amelyek nem tartoznak más osztályokba; élő állatok; friss gyümölcsök és zöldségek; vetőmagok, élő növények és virágok; tápanyagok állatok számára; maláta (az osztály betűrend szerinti jegyzékében szereplő valamennyi áru).
- 32 Sörök; ásványvizek és szénsavas vizek és egyéb alkoholmentes italok; gyümölcsitalok és gyümölcslevek; szörpök és más készítmények italokhoz (az osztály betűrend szerinti jegyzékében szereplő valamennyi áru).
- 41 Nevelés; szakmai képzés; szórakoztatás; sport- és kulturális tevékenységek (az osztály betűrend szerinti jegyzékében szereplő valamennyi szolgáltatás).
- 43 Vendéglátás (ételmezés); időleges szállásadás (az osztály betűrend szerinti jegyzékében szereplő valamennyi szolgáltatás).

(210) M 15 02870

(220) 2015.10.20.

(731) LUCKYRABBIT EVENTS Betéti Társaság, Budapest (HU)

(740) dr. Széles Szabolcs, Álmos és Széles Ügyvédi Iroda, Budapest

(541) Semmelweis Semester Opening

(511) 35 Marketing; reklámozás; reklámszövegek publikálása; reklámfilmek előállítása.

41 Bálók szervezése; diszkók szolgáltatásai; éjszakai klubok; előadóművészek szolgáltatásai; élő előadások bemutatása; klubszolgáltatások (szórakoztatás vagy oktatás); konferenciák szervezése és lebonyolítása; kongresszusok szervezése és lebonyolítása; lemezlovasok szolgáltatásai; szórakoztatás; zenei produkciók; zenekarok szolgáltatásai.

43 Rendezvényhez termék kölcsönzése; vendéglátóipar.

(210) M 15 02876

(220) 2015.10.21.

(731) Fundamenta-Lakáskassza Kft., Budapest (HU)

Fundamenta-Lakáskassza Zrt., Budapest (HU)

(740) dr. Somogyi Áron Mátyás, Budapest

(541) Találd meg a helyet, amely egy új életet tartogat számodra! Az időjárás-jelentés támogatója a Fundamenta Személyi Bankár

(511) 35 Rádiós reklámozás; reklámanyagok [röplapok, prospektusok, nyomtatványok, áruminták] terjesztése; reklámozás; televíziós reklámozás.

36 Alkusz/ügynöki tevékenység; bankügyletek; biztosítási ügynöki tevékenység; finanszírozási szolgáltatások; gondoskodási alap szolgáltatások; ingatlanlizing; jelzálog-hitelezés; kölcsön [finanszírozás]; pénzügyek intézése építőipari projektekhez; pénzügyi értékbecslés [biztosítás, bankügyletek, ingatlan]; pénzügyi szponzorálás, támogatás; tulajdon-fenntartásos részletvétel hitelezése.

(210) M 15 02885

(220) 2015.10.21.

(731) NorDent Smile Kft, Mórahalom (HU)

(546)



(511) 44 Orvosi szolgáltatások; higiéniai és szépségápolási szolgáltatások emberek és állatok részére; fogászat; fogszabályozási szolgáltatások; egészségügyi szolgáltatások; egészségügyi tanácsadás; orvosi klinikák szolgáltatásai; orvosi rendelők.

(210) M 15 02894**(220) 2015.10.22.**

(731) RotoGram Kft., Újlengyel (HU)

(740) Dr. Sóvári Miklós, DANUBIA Szabadalmi és Jogi Iroda Hft., Budapest

(546) 

(511) 9 Fényképek kinézetének módosítására és fényképek továbbítására használt letölthető számítógépes szoftverek; számítógépes szoftverek adatok és információk gyűjtéséhez, szerkesztéséhez, rendezéséhez, módosításához, átviteléhez, tárolásához és megosztásához; számítógépes szoftverek alkalmazás-programozó interfészekként való használatra (API); közösségi hálózatépítéshez kapcsolódó online szolgáltatásokat, közösségi hálózatépítő alkalmazások készítését segítő és adatelőhívást, -feltöltést, -letöltést, -elérést és -kezelést lehetővé tevő alkalmazásprogramozó interfész (API) számítógépes szoftverekhez; elektronikus média vagy információk számítógépes és kommunikációs hálózatokon keresztüli feltöltését, letöltését, hozzáférését, küldését, megjelentetését, címkézését, bloggolását, folyamatos sugárzását, kapcsolását, megosztását vagy más módon történő biztosítását lehetővé tevő számítógépes szoftverek.

35 Marketing, reklám és promociós szolgáltatások; reklámok terjesztése mások megbízásából számítógépes és kommunikációs hálózatokon keresztül; mások áruinak és szolgáltatásainak reklámozása számítógépes és kommunikációs hálózatokon keresztül; marketing és reklámozási konzultációs szolgáltatások; piackutatás; piackutatási információnyújtás; online reklámozás; mások termékeinek és szolgáltatásainak reklámozása, forgalmazása és promóciója fényképészeti és videoberendezések különleges eseményeken történő biztosításával kapcsolatban.

38 Távközlési szolgáltatások, nevezetesen adatok, üzenetek, grafikák és képek elektronikus továbbítása; P2P fotómegosztási szolgáltatások, nevezetesen digitális fotófájlok elektronikus átvitele internet-használók között; számítógépes, elektronikus és online adatbázisokhoz való hozzáférés biztosítása; online kommunikációs fórumok biztosítása általános érdeklődésre számot tartó témakörökben; a webhely felhasználóit más helyi vagy globális weboldalakra irányító online kommunikációs kapcsolódási pontok rendelkezésre bocsátása; online csevegő- (chat-) szobák és elektronikus hirdetőtáblák biztosítása; számítógépes és más kommunikációs hálózatokon keresztüli műsorközvetítési szolgáltatások, nevezetesen adatok, információk, üzenetek, grafikák és képek feltöltése, közzététele, megjelenítése, címkézése és elektronikus továbbítása; fotó- és adatmegosztási szolgáltatások, nevezetesen digitális fotófájlok, videók, audiovizuális tartalom és adat elektronikus átvitele internet- és mobileszköz-használók között.

41 Számítógépes, elektronikus és online adatbázisok biztosítása a szórakoztatás és a másodlagos, testületi, társadalmi és közösségi érdekcsoportok területén; a felhasználó által létrehozott vagy meghatározott tartalmat hordozó elektronikus folyóiratok és webnaplók szolgáltatása; elektronikus kiadási szolgáltatások mások számára.

42 A felhasználók számára fényképek feltöltését lehetővé tevő honlap hosztolása; számítógépes szolgáltatások, nevezetesen olyan technológiát tartalmazó interaktív honlap hosztolása, amely lehetővé teszi a felhasználók számára, hogy online fényképeiket és közösségi hálózatépítési fiókjaikat kezeljék; fényképek kinézetének módosításához, illetve azok továbbításához használt online szoftverek; fájlmegosztási szolgáltatások, nevezetesen a felhasználók számára elektronikus fájlok fel- és letöltését lehetővé tevő technológiát tartalmazó weboldal hosztolása; online webes eszközök hosztolása mások megbízásából online tartalom kezeléséhez és megosztásához; technikai információk biztosítása kereshető információs tárgymutatókból és adatbázisokból; keresőmotorok biztosítása kommunikációs hálózatokon való adatszerzéshez; számítógépes szolgáltatások, mégpedig virtuális közösségek létrehozása regisztrált felhasználóknak szociális, üzleti és közösségi hálózatokon történő vitákon való részvétel lehetővé tételére; számítógépes szolgáltatások, nevezetesen találkozók, rendezvények és interaktív viták kommunikációs hálózatokon keresztüli szervezését és megtartását lehetővé tevő elektronikus eszközök hosztolása mások megbízásából internetes honlapok, mobilalkalmazások és egyéb hasonló kommunikációs platformok formájában; alkalmazás-kiszolgálói (ASP-) szolgáltatások, nevezetesen mások számítógépes szoftveralkalmazásainak bértárolása; elektronikus média vagy információk kommunikációs

hálózatokon keresztüli feltöltését, letöltését, hozzáférését, küldését, megjelentetését, címkézését, bloggolását, folyamatos sugárzását, kapcsolását, megosztását vagy más módon történő biztosítását lehetővé tevő vagy segítő számítógépes szoftverekhez kapcsolódó alkalmazásszolgáltatás (ASP); online hálózati szolgáltatás rendelkezésre bocsátása, amely lehetővé teszi a felhasználók számára személyazonosító adatok továbbítását és személyazonosító adatok megosztását egyszerre több weboldalon; az online felhasználók számára közösségi hálózatépítési információkat tartalmazó személyes profilok létrehozását és ilyen információk több weboldalra történő küldését és ezeken történő megosztását lehetővé tevő technológiát tartalmazó weboldal bértárolása; technikai információk biztosítása kereshető információs tárgymutatókból és adatbázisokból számítógépes és kommunikációs hálózatokon keresztül, beleértve a szövegeket, elektronikus dokumentumokat, adatbázisokat, grafikus és audiovizuális információkat; közösségi hálózatépítésre, virtuális közösség létrehozására valamint hang- és videoanyagok, fényképek, szövegek, grafika és adatok továbbítására szolgáló nem letölthető szoftveralkalmazások ideiglenes használatának lehetővé tétele; számítógépes szolgáltatások a felhasználó által meghatározott információkat, személyes profilokat, hang- és videoanyagokat, fényképeket, szöveget, grafikát és adatokat tartalmazó egyedi weboldalak formájában.

45 Közösségi ismerkedési, hálózatépítési és társkereső szolgáltatások; számítógépes adatbázisokhoz való hozzáférés biztosítása a közösségi hálózatépítés, közösségi ismerkedés és társkeresés területén.

(210) M 15 02901

(220) 2015.10.26.

(731) Debrecen Megyei Jogú Város Önkormányzata, Debrecen (HU)

(740) Kiss Sára Judit, EMRI-PATENT Iparjogvédelmi Kft., Debrecen

(541) Gusztus20

(511) 29 Hús, hal-, baromfi- és vadhús; húskivonatok; tartósított, szárított és főzött gyümölcsök és zöldségek; zselék, lekvárok (dzsemek), kompótok; tojások; tej és tejtermékek; étkezési olajok és zsírok (az osztály betűrend szerinti jegyzékében szereplő valamennyi áru).

41 Szórakoztatás; sport- és kulturális tevékenységek.

43 Vendéglátás (élelmezés); időleges szállásadás (az osztály betűrend szerinti jegyzékében szereplő valamennyi szolgáltatás).

(210) M 15 02909

(220) 2015.10.22.

(731) Hári Anikó, Budapest (HU)

(740) Dr. Spránitz Gergely, Budapest

(541) Hári ékszer

(511) 14 Nemesfémek és ötvözeteik, valamint az ilyen anyagokból készült, vagy ezekkel bevont termékek, amelyek nem tartoznak más osztályokba; ékszerek, drágakövek; órák és más időmérő eszközök (az osztály betűrend szerinti jegyzékében szereplő valamennyi áru).

(210) M 15 02940

(220) 2015.10.29.

(731) Szakály György, Nyírvasvári (HU)

(546)

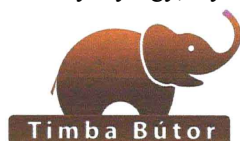

(511) 20 Bútorok; fából készült bútorok; bútorlapból készített bútorok; gyermek bútorok; kiságyak; kombi ágyak; járókák; etetőszékek; pelenkázók; szekrények; szekrények; komódok; polcok; ágyneműtartók; leesés gátlók; játéktároló dobozok; emeleteságyak; íróasztalok; pelenkázó lapok; matracok; baba pelenkázó matracok; habszivacs matracok; kiságybetétek; ágybetétek; etetőszék betétek; járóka betétek; bútorkiegészítő elemek;

fogantyúk bútorokhoz fából és műanyagból; talpgombok bútorokhoz.

35 Bútorok, fából készült bútorok, bútorlapból készített bútorok, gyermek bútorok, kiságyak, kombi ágyak, járókák, etetőszékek, pelenkázók, szekrények, szekrénysorok, komódok, polcok, ágyneműtartók, leesés gátlók, játéktároló dobozok, emeletes ágyak, íróasztalok, pelenkázó lapok, matracok, baba pelenkázó matracok, habszivacs matracok, kiságybetétek, ágybetétek, etetőszék betétek, járóka betétek, bútorkiegészítő elemek, fogantyúk, talpgombok, bababakocsik, baba ülőkék, baba játékok kereskedeleme és interneten történő kereskedelme.

(210) M 15 02942

(220) 2015.10.29.

(731) Bandár Márton, Győr (HU)

(546)



(511) 30 Lángos; palacsinta.

43 Vendéglátás.

(210) M 15 02945

(220) 2015.10.29.

(731) Stowarzyszenie Kultury Chrześcijańskiej im. Ksiedza Piotra Skargi, Kraków (PL)

(740) Dr. Csehi Zoltán, Nagy és Trócsányi Ügyvédi Iroda, Budapest

(541) Traditio-Familia-Proprietas

(511) 16 Papír, karton és ezen anyagokból készült termékek, amelyek nem tartoznak más osztályokba; nyomdaipari termékek; könyvkötészeti anyagok; fényképek; papíripari cikkek; papíripari vagy háztartási ragasztóanyagok; anyagok művészek részére; ecsetek; írógépek és irodai cikkek (bútorok kivételével); tanítási és oktatási anyagok (készülékek kivételével); csomagolásra szolgáló műanyagok (amelyek nem tartoznak más osztályokba); nyomdabetűk; klisék (az osztály betűrend szerinti jegyzékében szereplő valamennyi áru).

35 Reklámozás; kereskedelmi ügyletek; kereskedelmi adminisztráció; irodai munkák (az osztály betűrend szerinti jegyzékében szereplő valamennyi szolgáltatás).

38 Távközlés (az osztály betűrend szerinti jegyzékében szereplő valamennyi szolgáltatás).

41 Nevelés; szakmai képzés; szórakoztatás; sport- és kulturális tevékenységek (az osztály betűrend szerinti jegyzékében szereplő valamennyi szolgáltatás).

45 Jogi szolgáltatások; biztonsági szolgáltatások személyek és vagyontárgyak védelmére; mások által egyéni igényeknek megfelelően nyújtott személyes és társadalmi jellegű szolgáltatások (az osztály betűrend szerinti jegyzékében szereplő valamennyi szolgáltatás).

(210) M 15 02946

(220) 2015.10.29.

(731) Stowarzyszenie Kultury Chrześcijańskiej im. Ksiedza Piotra Skargi, Kraków (PL)

(740) Dr. Csehi Zoltán, Nagy és Trócsányi Ügyvédi Iroda, Budapest

(546)



(511) 16 Papír, karton és ezen anyagokból készült termékek, amelyek nem tartoznak más osztályokba; nyomdaipari termékek; könyvkötészeti anyagok; fényképek; papíripari cikkek; papíripari vagy háztartási ragasztóanyagok; anyagok művészek részére; ecsetek; írógépek és irodai cikkek (bútorok kivételével); tanítási és oktatási anyagok (készülékek kivételével); csomagolásra szolgáló műanyagok (amelyek nem tartoznak más osztályokba); nyomdabetűk; klisék (az osztály betűrend szerinti jegyzékében szereplő valamennyi áru).

35 Reklámozás; kereskedelmi ügyletek; kereskedelmi adminisztráció; irodai munkák (az osztály betűrend szerinti jegyzékében szereplő valamennyi szolgáltatás).

38 Távközlés (az osztály betűrend szerinti jegyzékében szereplő valamennyi szolgáltatás).

41 Nevelés; szakmai képzés; szórakoztatás; sport- és kulturális tevékenységek (az osztály betűrend szerinti jegyzékében szereplő valamennyi szolgáltatás).

45 Jogi szolgáltatások; biztonsági szolgáltatások személyek és vagyontárgyak védelmére; mások által egyéni igényeknek megfelelően nyújtott személyes és társadalmi jellegű szolgáltatások (az osztály betűrend szerinti jegyzékében szereplő valamennyi szolgáltatás).

(210) M 15 02947

(220) 2015.10.29.

(731) Stowarzyszenie Kultury Chrześcijańskiej im. Ksiedza Piotra Skargi, Kraków (PL)

(740) Dr. Csehi Zoltán, Nagy és Trócsányi Ügyvédi Iroda, Budapest

(546)

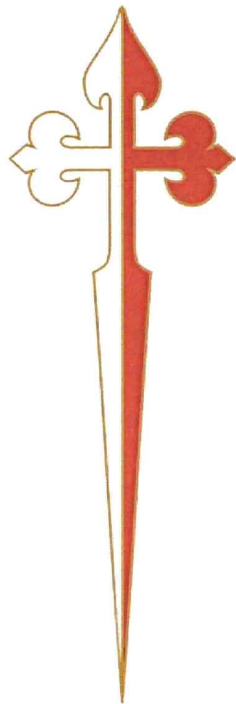

(511) 16 Papír, karton és ezen anyagokból készült termékek, amelyek nem tartoznak más osztályokba; nyomdaipari termékek; könyvkötészeti anyagok; fényképek; papíripari cikkek; papíripari vagy háztartási ragasztóanyagok; anyagok művészek részére; ecsetek; írógépek és irodai cikkek (bútorok kivételével); tanítási és oktatási anyagok (készülékek kivételével); csomagolásra szolgáló műanyagok (amelyek nem tartoznak más osztályokba); nyomdabetűk; klisék (az osztály betűrend szerinti jegyzékében szereplő valamennyi áru).

35 Reklámozás; kereskedelmi ügyletek; kereskedelmi adminisztráció; irodai munkák (az osztály betűrend

Nemzeti védjegybejelentések meghirdetése

szerinti jegyzékében szereplő valamennyi szolgáltatás).

38 Távközlés (az osztály betűrend szerinti jegyzékében szereplő valamennyi szolgáltatás).

41 Nevelés; szakmai képzés; szórakoztatás; sport- és kulturális tevékenységek (az osztály betűrend szerinti jegyzékében szereplő valamennyi szolgáltatás).

45 Jogi szolgáltatások; biztonsági szolgáltatások személyek és vagyontárgyak védelmére; mások által egyéni igényeknek megfelelően nyújtott személyes és társadalmi jellegű szolgáltatások (az osztály betűrend szerinti jegyzékében szereplő valamennyi szolgáltatás).

(210) M 15 02997

(220) 2015.11.04.

(731) Székesfehérvári Egyházmegye, Székesfehérvár (HU)

(740) Dr. Gödölle István, Gödölle, Kékes, Mészáros & Szabó Szabadalmi és Védjegy Iroda, Budapest

(541) Szent Gellért

(511) 32 Sörök, világos- vagy porter sör, alkoholmentes sör, malátásör.

(210) M 15 02998

(220) 2015.11.04.

(731) Székesfehérvári Egyházmegye, Székesfehérvár (HU)

(740) Dr. Gödölle István, Gödölle, Kékes, Mészáros & Szabó Szabadalmi és Védjegy Iroda, Budapest

(546)



(511) 32 Sörök.

(210) M 15 02999

(220) 2015.11.04.

(731) Székesfehérvári Egyházmegye, Székesfehérvár (HU)

(740) Dr. Gödölle István, Gödölle, Kékes, Mészáros & Szabó Szabadalmi és Védjegy Iroda, Budapest

(541) Szent Imre

(511) 32 Sörök, világos- vagy porter sör, alkoholmentes sör, malátásör.

(210) M 15 03000

(220) 2015.11.04.

(731) Székesfehérvári Egyházmegye, Székesfehérvár (HU)

(740) Dr. Gödölle István, Gödölle, Kékes, Mészáros & Szabó Szabadalmi és Védjegy Iroda, Budapest

(546)



(511) 32 Sörök.

(210) M 15 03003

(220) 2015.11.04.

(731) AEGON Magyarország Általános Biztosító Zrt., Budapest (HU)

(740) dr. Könczöl Lászlóné, Szeged

(541) Aegon smartCASCO A percalapú autóbiztosítás

(511) 36 Biztosítás; pénzügyi ügyletek; valutaügyletek; ingatlanügyletek; balesetbiztosítás; biztosítási tanácsadás; biztosítási ügynöki tevékenység; biztosítások.

(210) M 15 03005

(220) 2015.11.05.

(731) Lengyel Botond, Budapest (HU)

(541) HUNicode

(511) 9 Tudományos célra szolgáló, tengerészeti, földmérő, fényképezési, mozgóképi, optikai, súlymérő, egyéb mérő-, jelző-, ellenőrző (felügyeleti), életmentő és oktatóberendezések és felszerelések; elektromos energia vezetésére, kapcsolására, átalakítására, tárolására, szabályozására vagy ellenőrzésére szolgáló készülékek és berendezések; hangok vagy képek rögzítésére, továbbítására, másolására szolgáló készülékek; mágneses adathordozók, hanglemezek; cd-k (kompakt lemezek), dvd-k és egyéb, digitális rögzítésű média; szerkezetek érmebedobással működő készülékekhez; regiszteres pénztárgépek, számológépek, adatfeldolgozó berendezések, számítógépek; számítógépes szoftverek; tűzoltó készülékek (az osztály betűrend szerinti jegyzékében szereplő valamennyi áru).

16 Papír, karton és ezen anyagokból készült termékek, amelyek nem tartoznak más osztályokba; nyomdaipari termékek; könyvkötészeti anyagok; fényképek; papíripari cikkek; papíripari vagy háztartási ragasztóanyagok; anyagok művészek részére; ecsetek; írógépek és irodai cikkek (bútorok kivételével); tanítási és oktatási anyagok (készülékek kivételével); csomagolásra szolgáló műanyagok (amelyek nem tartoznak más osztályokba); nyomdabetűk; klisék (az osztály betűrend szerinti jegyzékében szereplő valamennyi áru).

42 Tudományos és műszaki szolgáltatások, valamint az idetartozó tervezői és kutatói tevékenység; ipari elemző és kutató szolgáltatások; számítástechnikai hardver és szoftver tervezés és fejlesztés (az osztály betűrend szerinti jegyzékében szereplő valamennyi szolgáltatás).

(210) M 15 03009

(220) 2015.11.05.

(731) SPAR Magyarország Kereskedelmi Kft., Bicske (HU)

(740) dr. Csere Sylvia, dr. Csere Ügyvédi Iroda, Budapest



(511) 16 Papír, karton és ezen anyagokból készült termékek, amelyek nem tartoznak más osztályokba; nyomdaipari termékek; könyvkötészeti anyagok; fényképek; papíripari cikkek; papíripari vagy háztartási ragasztóanyagok; anyagok művészek részére; ecsetek; írógépek és irodai cikkek (bútorok kivételével); tanítási és oktatási anyagok (készülékek kivételével); csomagolásra szolgáló műanyagok (amelyek nem tartoznak más osztályokba); nyomdabetűk; klisék (az osztály betűrend szerinti jegyzékében szereplő valamennyi áru).

35 Reklámozás; kereskedelmi ügyletek, kereskedelmi adminisztráció; irodai munkák (az osztály betűrend szerinti jegyzékében szereplő valamennyi szolgáltatás).

39 Szállítás; áruk csomagolása és raktározása; utazásszervezés (az osztály betűrend szerinti jegyzékében szereplő valamennyi szolgáltatás).

(210) M 15 03010

(220) 2015.11.05.

(731) Aspiag Management AG, Widnau (CH)

(740) dr. Csere Sylvia, dr. Csere Ügyvédi Iroda, Budapest



Nemzeti védjegybejelentések meghirdetése

- (511) 16 Papír, karton és ezen anyagokból készült termékek, amelyek nem tartoznak más osztályokba; nyomdaipari termékek; könyvkötészeti anyagok; fényképek; papíripari cikkek; papíripari vagy háztartási ragasztóanyagok; anyagok művészek részére; ecsetek; írógépek és irodai cikkek (bútorok kivételével), tanítási és oktatási anyagok (készülékek kivételével); csomagolásra szolgáló műanyagok (amelyek nem tartoznak más osztályokba); nyomdabetűk; klisék (az osztály betűrend szerinti jegyzékében szereplő valamennyi áru).
- 35 Reklámozás; kereskedelmi ügyletek, kereskedelmi adminisztráció; irodai munkák (az osztály betűrend szerinti jegyzékében szereplő valamennyi szolgáltatás).
- 39 Szállítás; áruk csomagolása és raktározása; utazásszervezés (az osztály betűrend szerinti jegyzékében szereplő valamennyi szolgáltatás).

(210) M 15 03015**(220) 2015.11.05.**

(731) Szinga Sport Kft., Göd (HU)

(740) dr. Horváth György, Göd

(546) PLAYSPORT

- (511) 25 Ruházati cikkek, cipők, kalapárúk (az osztály betűrend szerinti jegyzékében szereplő valamennyi áru).
- 35 Reklámozás; kereskedelmi ügyletek; kereskedelmi adminisztráció; irodai munkák (az osztály betűrend szerinti jegyzékében szereplő valamennyi szolgáltatás).

(210) M 15 03020**(220) 2015.11.05.**

(731) Isweet International Korlátolt Felelősségű Társaság, Budapest (HU)

(740) dr. Tóth Gergely, Izsó és Tóth Ügyvédi Iroda, Budapest

(546)

- (511) 30 Amerikai palacsinták; fagyalt, jégkrém; palacsinták.
- 43 Éttermek; kázinók, büfék, étkezdék; kávéházak.

(210) M 15 03036**(220) 2015.11.06.**

(731) Szombathely Megyei Jogú Város Önkormányzata, Szombathely (HU)

(740) dr. Puskás Tivadar, Szombathely

(546) 2016 Szent Márton Szombathely

- (511) 16 Papír, karton és ezen anyagokból készült termékek, amelyek nem tartoznak más osztályokba; nyomdaipari termékek; könyvkötészeti anyagok; fényképek; papíripari cikkek; papíripari vagy háztartási ragasztóanyagok; anyagok művészek részére; ecsetek; írógépek és irodai cikkek (bútorok kivételével); tanítási és oktatási anyagok (készülékek kivételével); csomagolásra szolgáló műanyagok (amelyek nem tartoznak más osztályokba); nyomdabetűk; klisék (az osztály betűrend szerinti jegyzékében szereplő valamennyi áru).
- 18 Bőr és bőrutánzatok, ezen anyagokból készült olyan termékek, amelyek nem tartoznak más osztályokba; állatbőrök és irhák; utazótáskák és bőröndök; esernyők és napernyők; sétatálcák; ostorok, hámok, nyergek és lószerszámok (az osztály betűrend szerinti jegyzékében szereplő valamennyi áru).
- 20 Bútorok, tükrök, keretek; fából, parafából, nádból, gyékényből, fűzfavesszőből, szaruból, csontból, elefántcsontból, halcsontból, kagylóhéjból, ámbából, gyöngyházból, tajtékából, és mindezek póttanyagaiból, vagy műanyagokból készült termékek, amelyek nem tartoznak más osztályokba (az osztály betűrend szerinti jegyzékében szereplő valamennyi áru).

- 21 Eszközök, edények és tartályok háztartási és konyhai célokra; fésűk és szivacsok; kefék (az ecsetek kivételével); kefégyártáshoz használt anyagok; takarító eszközök; vasforgács; nyers vagy félig megmunkált üveg (kivéve az építéshez használt üveget); üveg-, porcelán- és fajanszárak, amelyek nem tartoznak más osztályokba (az osztály betűrend szerinti jegyzékében szereplő valamennyi áru).
- 24 Textíliák és textilárak, amelyek nem tartoznak más osztályokba; ágyneműk, asztalneműk (az osztály betűrend szerinti jegyzékében szereplő valamennyi áru).
- 25 Ruházati cikkek, cipők, kalapárak (az osztály betűrend szerinti jegyzékében szereplő valamennyi áru).
- 26 Csipkék és hímzések, szalagok és zsinórok; gombok, ruhakapcsok és fűzőlyukak, gombostűk és tűk; művirágok (az osztály betűrend szerinti jegyzékében szereplő valamennyi áru).
- 28 Csipkék és hímzések, szalagok és zsinórok; gombok, ruhakapcsok és fűzőlyukak, gombostűk és tűk; művirágok (az osztály betűrend szerinti jegyzékében szereplő valamennyi áru).
- 30 Kávé, tea, kakaó és kávépótló szerek; rizs; tápióka és szágó; lisztek és más gabonakészítmények; kenyér, péksütemények és cukrászsütemények; fagylaltok; cukor, méz, melaszszirup; élesztő, sütőporok; só; mustár; ecet, fűszeres mártások; fűszerek; jég (az osztály betűrend szerinti jegyzékében szereplő valamennyi áru).
- 32 Sörök; ásványvizek és szénsavas vizek és egyéb alkoholmentes italok; gyümölcsitalok és gyümölcslevek; szörpök és más készítmények italokhoz (az osztály betűrend szerinti jegyzékében szereplő valamennyi áru).
- 33 Alkoholtartalmú italok (a sörök kivételével) (az osztály betűrend szerinti jegyzékében szereplő valamennyi áru).
- 35 Reklámozás; kereskedelmi ügyletek; kereskedelmi adminisztráció; irodai munkák (az osztály betűrend szerinti jegyzékében szereplő valamennyi szolgáltatás).
- 39 Szállítás; áruk csomagolása és raktározása; utazásszervezés (az osztály betűrend szerinti jegyzékében szereplő valamennyi szolgáltatás).
- 41 Nevelés; szakmai képzés; szórakoztatás; sport- és kulturális tevékenységek (az osztály betűrend szerinti jegyzékében szereplő valamennyi szolgáltatás).
- 42 Tudományos és műszaki szolgáltatások, valamint az idetartozó tervezői és kutatói tevékenység; ipari elemző és kutató szolgáltatások; számítástechnikai hardver és szoftver tervezés és fejlesztés (az osztály betűrend szerinti jegyzékében szereplő valamennyi szolgáltatás).
- 43 Vendéglátás (élelmezés); időleges szállásadás (az osztály betűrend szerinti jegyzékében szereplő valamennyi szolgáltatás).

(210) M 15 03041

(220) 2015.11.09.

(731) Pannon Kávé Kft., Gyöngyös (HU)

(546)



- (511) 30 Kávé, kakaó, kávépótló szerek, cikória, csokoládés tej, csokoládé alapú italok, természetes édesítő szerek, aprósütemények, teasütemények, kávé alapú termékek, csokoládépor, eredeti olasz pörkölésű kávék vonatkozásában.
- 35 Kávé reklámozása; franchise hálózatban üzemeltetett kávézó reklámozása; kávé kereskedelem; kávézással kapcsolatos kiegészítő cikkek kereskedelme; franchise hálózat szervezése; online és offline reklám, reklámgrafika, reklámszolgáltatás, reklámtevékenység, PR szolgáltatás; kávé nagykereskedelem, kávé kiskereskedelem, ügynöki tevékenység, disztribúciós tevékenység; webáruház, reklámügynöki tevékenység, reklámkiadvány szerkesztése, reklámkiadvány kiadása, reklámkiadvány értékesítése és terjesztése, eredeti olasz pörkölésű kávék vonatkozásában.
- 43 Vendéglátási szolgáltatás, étterem, kávézó, büfé, catering és mozgó bolti vendéglátóipari szolgáltatás; étterem, kávézó franchise rendszerben történő létrehozása, üzemeltetése.

(210) M 15 03042**(220) 2015.11.09.**

(731) Pannon Kávé Kft., Gyöngyös (HU)

(546)  Perla

(511) 30 Kávé, kakaó, kávépótló szerek, cikória, csokoládés tej, csokoládé alapú italok, természetes édesítő szerek, aprósütemények, teasütemények, kávé alapú termékek, csokoládépor.

35 Kávé reklámozása; franchise hálózatban üzemeltett kávézó reklámozása; kávé kereskedelem; kávézással kapcsolatos kiegészítő cikkek kereskedelme; franchise hálózat szervezése; online és offline reklám, reklámgrafika, reklámszolgáltatás, reklámtevékenység, PR szolgáltatás; kávé nagykereskedelem, kávé kiskereskedelem, ügynöki tevékenység, disztribúciós tevékenység; webáruház, reklámügynöki tevékenység, reklámkiadvány szerkesztése, reklámkiadvány kiadása, reklámkiadvány értékesítése és terjesztése.

43 Vendéglátási szolgáltatás, étterem, kávézó, büfé, catering és mozgó bolti vendéglátóipari szolgáltatás; étterem, kávézó franchise rendszerben történő létrehozása, üzemeltetése.

(210) M 15 03044**(220) 2015.11.09.**

(731) dr. Molnár András József, Budapest (HU)

(740) Benkőné Csillag Lucia, Budapest

(546)  Élektúrák

(511) 16 Nyomtatott kiadványok, könyvek, nyomtatott kártyák, turisztikai kiadványok, térképek, papír-árak, naptárak, papír-írószer.

39 Utazásszervezés.

44 Mentálhigiénés tanácsadás, életmód tanácsadás.

(210) M 15 03045**(220) 2015.11.09.**

(731) Molnár András, Szentendre (HU)

Molnár Renáta, Szentendre (HU)

(740) Benkőné Csillag Lucia, Budapest

(546)  CorWay
sport | élelem - élet

(511) 16 Nyomtatott kiadványok, könyvek, nyomtatott kártyák, turisztikai kiadványok, térképek, papír-árak, naptárak, papír-írószer.

41 Nevelés, oktatás, szakmai képzés, tanfolyam-szervezés, szabadidős klub-szolgáltatás, sporttevékenység szervezése.

44 Mentálhigiénés tanácsadás, életmód tanácsadás, csoport-terápiás szolgáltatások.

(210) M 15 03046**(220) 2015.11.09.**

(731) Molnár Renáta, Szentendre (HU)

Molnár András, Szentendre (HU)

(740) Benkőné Csillag Lucia, Budapest

(541) COR-WAY

(511) 16 Nyomtatott kiadványok, könyvek, nyomtatott kártyák, turisztikai kiadványok, térképek, papír-árak, naptárak, papír-írószer.

41 Nevelés, oktatás, szakmai képzés, tanfolyam-szervezés, szabadidős klub-szolgáltatás, sporttevékenység szervezése.

44 Mentálhigiénés tanácsadás, életmód tanácsadás, csoport-terápiás szolgáltatások.

(210) M 15 03047

(220) 2015.11.09.

(731) Tóth Balázs Tamás, Szolnok (HU)

(740) Dr. Hegyvári Sándor ügyvéd, Dornbach és Hegyvári Ügyvédi Iroda, Budapest

(541) Colibri fashion & style

(511) 25 Ruházati cikkek, cipők, kalapárúk (az osztály betűrend szerinti jegyzékében szereplő valamennyi áru).

35 Reklámozás; kereskedelmi ügyletek; kereskedelmi adminisztráció; irodai munkák (az osztály betűrend szerinti jegyzékében szereplő valamennyi szolgáltatás).

41 Nevelés; szakmai képzés; szórakoztatás; sport- és kulturális tevékenységek (az osztály betűrend szerinti jegyzékében szereplő valamennyi szolgáltatás).

(210) M 15 03049

(220) 2015.11.09.

(731) Fehér Dentál Team Kereskedelmi és Szolgáltató Kft., Sopron (HU)

(546) 

(511) 3 Fogfehérítő gélek; fogkrémek; fogprotézisek tisztítására szolgáló készítmények; lehelet frissítő spray; szájvizek, nem gyógyászati használatra.

5 Fogtömő anyagok és fogászati mintázóanyagok.

9 Fogorvosi, fogtechnikai, fogsebészeti számítógépes szoftverek.

10 Fogsebészeti, fogorvosi készülékek és műszerek; fogtechnikai laboratórium által előállított műfogak és fogpótlások.

35 Fogászati ellátással kapcsolatos reklámozás, kereskedelmi ügyletek, kereskedelmi adminisztráció, irodai munkák, kereskedelmi vagy reklámcélú kiállítások, vásárok szervezése.

39 Betegszervezés fogászati kezelésekre céljára; fogászati ellátással összefüggő, összeköthető helyfoglalás utazással kapcsolatban.

40 Fogászati anyagmegmunkálás; fogtechnikusi szolgáltatások.

41 Konferenciák, kongresszusok szervezése és lebonyolítása a fogászat területén.

42 Tudományos szolgáltatások, idetartozó kutatási tevékenység, valamint számítástechnikai hardver és szoftver tervezés és fejlesztés, fogászat, implantológia, szájsebészet területén.

44 Teljes körű fogászati ellátás, fogászati és szájsebészeti járóbeteg szakorvosi ellátás, beleértve az implantológiai szakellátást is; fogtechnika; fogpótlások; fogbeültetés; szájsebészet; fogszabályozási szolgáltatások; egészségügyi tanácsadás; pácienskövetés; fogesztétika; mosolytervezés, mosolyesztétika; arckarakter elemzés; fogászati rehabilitáció; fogászati turizmus.

(210) M 15 03070

(220) 2015.11.11.

(731) Forgács István, Budapest (HU)

(546) 

(511) 35 Reklámozás; kereskedelmi ügyletek; kereskedelmi adminisztráció; irodai munkák (az osztály betűrend szerinti jegyzékében szereplő valamennyi szolgáltatás).

41 Nevelés; szakmai képzés; szórakoztatás; sport- és kulturális tevékenységek (az osztály betűrend szerinti jegyzékében szereplő valamennyi szolgáltatás).

(210) M 15 03072

(220) 2015.11.11.

(731) PRO-MARGIN Vagyonkezelő, Ingatlanhasznosító és Tanácsadó Kft., Budapest (HU)

(740) dr. Képes György, Aradszky és Képes Ügyvédi Iroda, Budapest

(541) FairCity

(511) 42 Tudományos és műszaki szolgáltatások, valamint az idetartozó tervezői és kutatói tevékenység; ipari elemző és kutató szolgáltatások; számítástechnikai hardver és szoftver tervezés és fejlesztés (az osztály betűrend szerinti jegyzékében szereplő valamennyi szolgáltatás).

(210) M 15 03075

(220) 2015.11.12.

(731) PR-TELECOM Zrt., Szigethalom (HU)

(546)



(511) 35 Reklámozás; kereskedelmi ügyletek; kereskedelmi adminisztráció; irodai munkák (az osztály betűrend szerinti jegyzékében szereplő valamennyi szolgáltatás).

38 Távközlés (az osztály betűrend szerinti jegyzékében szereplő valamennyi szolgáltatás).

42 Tudományos és műszaki szolgáltatások, valamint az idetartozó tervezői és kutatói tevékenység; ipari elemző és kutató szolgáltatások; számítástechnikai hardver és szoftver tervezés és fejlesztés (az osztály betűrend szerinti jegyzékében szereplő valamennyi szolgáltatás).

(210) M 15 03076

(220) 2015.11.12.

(731) Profident Fogászati Centrum Kft., Budapest (HU)

(546)



(511) 35 Reklámozás; kereskedelmi ügyletek; kereskedelmi adminisztráció; irodai munkák (az osztály betűrend szerinti jegyzékében szereplő valamennyi szolgáltatás).

44 Fogászat, fogtechnika, szájszészet, fogszabályozás, teljes körű fogászati ellátás, fogászati centrum és ezekkel kapcsolatos szolgáltatások ebben az osztályban.

(210) M 15 03080

(220) 2015.11.10.

(731) IRHA Szőrmefeldolgozó Korlátolt Felelősségű Társaság, Budapest (HU)

(740) dr. Erdős Anett, Erdős és Társai Ügyvédi Iroda, Budapest

(546)



(511) 18 Bőr és bőrutánzatok, ezen anyagokból készült olyan termékek, amelyek nem tartoznak más osztályokba; állatbőrök és irhák; utazótáskák és bőröndök; esernyők és napernyők; sétatálcák; ostorok, hámok, nyergek és lószerszámok (az osztály betűrend szerinti jegyzékében szereplő valamennyi áru).

24 Textiliák és textilárúk, amelyek nem tartoznak más osztályokba; ágyneműk, asztalneműk (az osztály betűrend szerinti jegyzékében szereplő valamennyi áru).

25 Ruházati cikkek, cipők, kalapárúk (az osztály betűrend szerinti jegyzékében szereplő valamennyi áru).

(210) M 15 03087**(220) 2015.11.13.**

(731) dr. Pánczél Andrea, Budapest (HU)

(541) White Paper Consulting

(511) 35 Reklámozás; kereskedelmi ügyletek; kereskedelmi adminisztráció; irodai munkák (az osztály betűrend szerinti jegyzékében szereplő valamennyi szolgáltatás).

(210) M 15 03092**(220) 2015.11.13.**

(731) Árklub Kft., Budapest (HU)

(740) Király György, JUREX Iparjogvédelmi Iroda, Budapest

(546) 

(511) 29 Zselék.

30 Édességek; csokoládék, csokoládés áruk, nugát, rágógumi, cukor- és csokoládés draszté, lisztes áruk, kekszek, ostyák, teasütemények, töltött teasütemények, linzerek, kakaópor, szaloncukor, üreges csokoládéfigurák, bonbonok [cukorkák], cukorkaárúk, kakaós termékek, karamellák-, [cukorkák], marcipán, piskóták, pralinék, töltött cukorkák.

39 Áruk csomagolása, termékek csomagolása.

(210) M 15 03094**(220) 2015.11.13.**

(731) Árklub Kft., Budapest (HU)

(740) Király György, JUREX Iparjogvédelmi Iroda, Budapest

(541) coffee amo

(511) 29 Zselék.

30 Édességek; csokoládék, csokoládés áruk, nugát, rágógumi, cukor- és csokoládés draszté, lisztes áruk, kekszek, ostyák, teasütemények, töltött teasütemények, linzerek, kakaópor, szaloncukor, üreges csokoládéfigurák, bonbonok [cukorkák], cukorkaárúk, kakaós termékek, karamellák-, [cukorkák], marcipán, piskóták, pralinék, töltött cukorkák.

39 Áruk csomagolása, termékek csomagolása.

(210) M 15 03095**(220) 2015.11.13.**

(731) Kodolányi János Főiskola, Székesfehérvár (HU)

(541) RIQ & Lead TM Alkalmazott Kutatásszolgáltatási Modell

(511) 41 Nevelés; szakmai képzés; szórakoztatás; sport- és kulturális tevékenységek.

42 Tudományos és műszaki szolgáltatások, valamint az idetartozó tervezői és kutatói tevékenység; ipari elemző és kutató szolgáltatások; számítástechnikai hardver és szoftver tervezés és fejlesztés.

(210) M 15 03105**(220) 2015.11.17.**

(731) Szilvási Tibor, Anars (HU)

(541) A független megoldás

Nemzeti védjegybejelentések meghirdetése

- (511) 9 Akkumulátorok, töltők, mobiltelefonok, hordozható telefonok, telefonok és azok alkatrészei, kézi adó-vevők, kihangosító készülékek telefonokhoz, telefonkészülékek, tokok, telefonfóliák.
- 35 Reklámozás; kereskedelmi ügyletek; kereskedelmi adminisztráció; irodai munkák (az osztály betűrend szerinti jegyzékében szereplő valamennyi szolgáltatás).
- 38 Távközlés (az osztály betűrend szerinti jegyzékében szereplő valamennyi szolgáltatás).

(210) M 15 03106**(220) 2015.11.17.**

(731) Enyedi András, Somogyegres (HU)

(740) Várnai Anikó, INTERINNO Szabadalmi Iroda, Budapest

(541) PÁLINKAFALU

(511) 33 Pálinka.

(210) M 15 03107**(220) 2015.11.16.**

(731) Gradinops Kft 100%, Budapest (HU)

(541) Tillion

(511) 9 Szórakoztató elektronikai készülékek; okosórák.

(210) M 15 03108**(220) 2015.11.16.**

(731) dr. Varajti Attila, Budapest (HU)

(740) Dr. Gödölle Tamás, Bogsch és Társai Ügyvédi Iroda, Budapest

(541) CERBERUS

(511) 5 Gyógyszerészeti és állatgyógyászati készítmények; egészségügyi készítmények gyógyászati használatra; gyógyászati vagy állatgyógyászati használathoz adaptált diétás élelmiszerek és anyagok; bébiételek; étrend-kiegészítők emberek és állatok számára; tapaszok, kötszeranyagok; fogtömő anyagok és fogászati mintázóanyagok; fertőtlenítőszeresek; kártékony állatok irtására szolgáló készítmények; gombaölő szerek (fungicidek), gyomirtó szerek (herbicidek) (az osztály betűrend szerinti jegyzékében szereplő valamennyi áru).

10 Sebészeti, orvosi, fogorvosi és állatgyógyászati készülékek és műszerek, művétagok, műszemek és műfogak; ortopédiai cikkek; sebészeti varratanyagok (az osztály betűrend szerinti jegyzékében szereplő valamennyi áru).

44 Orvosi szolgáltatások; állatgyógyászati szolgáltatások; higiéniai és szépségápolási szolgáltatások emberek és állatok részére; mezőgazdasági, kertészeti és erdészeti szolgáltatások (az osztály betűrend szerinti jegyzékében szereplő valamennyi szolgáltatás).

(210) M 15 03110**(220) 2015.11.17.**

(731) Aczél Zoltán, Úny (HU)

(546) „BOARDGAMIFICATION”

(511) 9 Szoftverek, játék szoftverek, applikációs szoftverek.

35 Szoftverek kereskedelme, szoftverek értékesítése, humán erőforrás-menedzsment, adatkezelés számítógép fájlokban mások számára, állásközvetítő irodák, kereskedelmi információs ügynökségek, kereskedelmi közvetítői szolgáltatások, marketing és reklám szolgáltatások, online hirdetői tevékenység számítógépes hálózaton, piackutatás, piaci tanulmányok, reklámszervezők tervezése és formatervezése, reklámozás, statisztikák összeállítása, üzleti hatékonyság szakértői szolgáltatások, üzletszervezési és üzletvezetési tanácsadás, vásárlási megrendelések ügyintézés.

42 Szoftverfejlesztés, szoftverek tervezése, csomagolástervezési szolgáltatás, honlap design tanácsadás, számítógépes rendszerek elemzése és tervezése, Web oldalak alkotása, fenntartása mások számára.

(210) M 15 03111**(220) 2015.11.17.**

(731) Universal Television LLC, Universal City, California (US)

(740) Horváthné Faber Enikő, ADVOPATENT Szabadalmi és Védjegy Iroda, Budapest

(546)

(511) 35 Reklámozás és marketing szolgáltatások; reklámozási és marketinges műsorbetétek készítése televíziós csatornák részére; hirdetések és reklámok készítése; digitális reklámozás házon belül és harmadik fél részére.

38 Televíziós műsorok közvetítése kábelen, műholdon és interneten keresztül; televíziós hirdetések vagy informáló reklámok sugárzása vagy közvetítése; rádiós hirdetések vagy informáló reklámok sugárzása vagy közvetítése interneten keresztül; streamelt hang és audiovizuális felvételek továbbítása interneten keresztül; audio és videó anyagok streamingelése az interneten; beszédhangok, adatok, egyéb hangok, ábrák, audio és videó tartalmak és üzenetek digitális és elektronikus továbbítása; digitális videotéka szolgáltatások; online cset helyek és fórumok valamint elektronikus hirdetőtáblák létrehozása felhasználók közötti zenére és szórakozásra vonatkozó üzenetek közvetítésére; vezeték nélküli közvetítés nyújtása globális számítógépes hálózaton keresztül feltölthető és letölthető csengőhangok, beszédhangok, zene, mp3 fájlok, grafikák, játékok, ábrák, videók, információk és hírek számára vezeték nélküli mobil kommunikációs eszközökre; hang és szöveges üzenet küldése és fogadása vezeték nélküli kommunikációs eszközök között; több felhasználós hozzáférés lehetővé tétele globális számítógépes információs hálózathoz.

41 Szórakoztatási szolgáltatások, nevezetesen game show-k készítése és értékesítése; szórakoztatási szolgáltatások - nevezetesen rendszeresen megjelenő élő televíziós műsorok ismert személyek szereplésével - közvetítése földi sugárzás, műhold, kábel és internet útján.

(210) M 15 03112**(220) 2015.11.17.**

(731) Universal Television LLC, Universal City, California (US)

(740) Horváthné Faber Enikő, ADVOPATENT Szabadalmi és Védjegy Iroda, Budapest

(541) Gyertek át szombat este!

(511) 35 Reklámozás és marketing szolgáltatások; reklámozási és marketinges műsorbetétek készítése televíziós csatornák részére; hirdetések és reklámok készítése; digitális reklámozás házon belül és harmadik fél részére.

38 Televíziós műsorok közvetítése kábelen, műholdon és interneten keresztül; televíziós hirdetések vagy informáló reklámok sugárzása vagy közvetítése; rádiós hirdetések vagy informáló reklámok sugárzása vagy közvetítése interneten keresztül; streamelt hang és audiovizuális felvételek továbbítása interneten keresztül; audio és videó anyagok streamingelése az interneten; beszédhangok, adatok, egyéb hangok, ábrák, audio és videó tartalmak és üzenetek digitális és elektronikus továbbítása; digitális videotéka szolgáltatások; online cset helyek és fórumok valamint elektronikus hirdetőtáblák létrehozása felhasználók közötti zenére és szórakozásra vonatkozó üzenetek közvetítésére; vezeték nélküli közvetítés nyújtása globális számítógépes hálózaton keresztül feltölthető és letölthető csengőhangok, beszédhangok, zene, mp3 fájlok, grafikák, játékok, ábrák, videók, információk és hírek számára vezeték nélküli mobil kommunikációs eszközökre; hang és szöveges üzenet küldése és fogadása vezeték nélküli kommunikációs eszközök között; több felhasználós hozzáférés lehetővé tétele globális számítógépes információs hálózathoz.

41 Szórakoztatási szolgáltatások, nevezetesen game show-k készítése és értékesítése; szórakoztatási szolgáltatások - nevezetesen rendszeresen megjelenő élő televíziós műsorok ismert személyek szereplésével - közvetítése földi sugárzás, műhold, kábel és internet útján.

(210) M 15 03113

(220) 2015.11.17.

(731) Universal Television LLC, Universal City, California (US)

(740) Horváthné Faber Enikő, ADVOPATENT Szabadalmi és Védjegy Iroda, Budapest

(541) **GAME-SHOW SEBESTYÉN BALÁZZSAL**

(511) 35 Reklámozás és marketing szolgáltatások; reklámozási és marketinges műsorbetétek készítése televíziós csatornák részére; hirdetések és reklámok készítése; digitális reklámozás házon belül és harmadik fél részére.

38 Televíziós műsorok közvetítése kábelen, műholdon és interneten keresztül; televíziós hirdetések vagy informáló reklámok sugárzása vagy közvetítése; rádiós hirdetések vagy informáló reklámok sugárzása vagy közvetítése interneten keresztül; streamelt hang és audiovizuális felvételek továbbítása interneten keresztül; audio és videó anyagok streamingelése az interneten; beszédhangok, adatok, egyéb hangok, ábrák, audio és videó tartalmak és üzenetek digitális és elektronikus továbbítása; digitális videotéka szolgáltatások; online cset helyek és fórumok valamint elektronikus hirdetőtáblák létrehozása felhasználók közötti zenére és szórakozásra vonatkozó üzenetek közvetítésére; vezeték nélküli közvetítés nyújtása globális számítógépes hálózaton keresztül feltölthető és letölthető csengőhangok, beszédhangok, zene, mp3 fájlok, grafikák, játékok, ábrák, videók, információk és hírek számára; vezeték nélküli mobil kommunikációs eszközökre hang és szöveges üzenet küldése és fogadása vezeték nélküli kommunikációs eszközök között több felhasználós hozzáférés lehetővé tétele globális számítógépes információs hálózathoz.

41 Szórakoztatási szolgáltatások, nevezetesen game show-k készítése és értékesítése; szórakoztatási szolgáltatások - nevezetesen rendszeresen megjelenő élő televíziós műsorok ismert személyek szereplésével - közvetítése földi sugárzás, műhold, kábel és internet útján.

(210) M 15 03116

(220) 2015.11.17.

(731) Párizs Tető Kft., Budapest (HU)

(740) dr. Óri Gábor, Budapest

(541) **nézz fel hozzánk**

(511) 21 Asztalneműk, tányér, pohár, poháralátét.

41 Zenés szórakoztatási szolgáltatások, zenés előadások szervezése, bemutatása, kulturális szolgáltatások, kulturális szórakoztatási célú rendezvényszervezés, koncertek bemutatása, koncert szolgáltatások, filmek bemutatása, mozi (filmvetítési) lehetőségek biztosítása.

43 Vendéglátási szolgáltatások (étel- és ital szolgáltatás), éttermi-, bár- és kávézó szolgáltatások.

(210) M 15 03117

(220) 2015.11.17.

(731) Párizs Tető Kft., Budapest (HU)

(740) dr. Óri Gábor, Budapest

(546)



(511) 21 Asztalneműk, tányér, pohár, poháralátét.

41 Zenés szórakoztatási szolgáltatások, zenés előadások szervezése, bemutatása, kulturális szolgáltatások, kulturális szórakoztatási célú rendezvényszervezés, koncertek bemutatása, koncert szolgáltatások, filmek bemutatása, mozi (filmvetítési) lehetőségek biztosítása.

43 Vendéglátási szolgáltatások (étel- és ital szolgáltatás), éttermi-, bár- és kávézó szolgáltatások.

(210) M 15 03123**(220) 2015.11.17.**

(731) Innopharm Gyógyszergyártó Kft., Budapest (HU)

(740) Engel és Eszes Ügyvédi Iroda, Budapest

(546)  **innopharm**

(511) 5 Alginát étrend kiegészítők; alginátok gyógyszerészeti célokra; alkáli-jodidok gyógyszerészeti célokra; aloe vera készítmények gyógyszerészeti célokra; aminosavak orvosi, gyógyászati célokra; húgyúti bántalmak elleni készítmények; antioxidáns tabletták, gyógyszerek; étvágycsökkentők orvosi, gyógyászati használatra; étvágycsökkentő tabletták, gyógyszerek; fejfájás elleni szerek; asztma elleni tea; balzsamok orvosi, gyógyászati célokra; balzsam készítmények orvosi, gyógyászati célokra; fürdőkészítmények gyógyászati használatra; fürdősók gyógyászati célokra; szódabikarbóna gyógyszerészeti célokra; biológiai készítmények orvosi célokra; gyógycukorkák; kandiscukor gyógyászati célokra; kapszulák gyógyszerekhez; kazein étrend kiegészítők; faszén gyógyszerészeti célokra; vegyi készítmények terheesség megállapítására; rágógumi gyógyászati célokra; csukamájolaj; étrend-kiegészítők állatok számára; diétás ételek gyógyászati célokra; diétás italok gyógyászati célokra; diétás anyagok gyógyászati használatra; emésztést elősegítő szerek gyógyszerészeti célokra; gyógyszerek, orvosságok gyógyászati célokra; enzimkészítmények gyógyászati célokra; elixírek [gyógyszerészeti készítmények]; enzimkészítmények állatorvosi célokra; étrend-kiegészítő enzimek; enzimek gyógyászati célokra; eukaliptol gyógyszerészeti célokra; eukaliptusz gyógyszerészeti célokra; komlókivonatok gyógyszerészeti használatra; fogzást elősegítő készítmények; erjesztő szerek gyógyszerészeti célokra; édeskömény gyógyászati célokra; halliszt gyógyszerészeti célokra; bébiételek; glükóz gyógyászati célokra; glükóz étrend-kiegészítők; gyógyteák gyógyászati célokra; jodidok gyógyszerészeti használatra; jód gyógyszerészeti használatra; jodiform; ír moha gyógyászati használatra; hashajtók; lecitin gyógyászati használatra; lecitin étrend-kiegészítők; oldatok, folyadékok gyógyszerészeti használatra; oldatok, folyadékok állatgyógyászati használatra; magnézium-oxid gyógyszerészeti használatra; maláta gyógyszerészeti használatra; malátás tejjitalok gyógyászati használatra; gyógyászati fogyasztószer; gyógyteák; gyógyhatású olajok; gyógynövények; növényi gyökerek, orvosi használatra; gyógyászati célokra adaptált italok; gyógyhatású hajnövesztő szerek, készítmények; székrekedés enyhítésére szolgáló gyógyszerek; gyógyszerek fogászati használatra; gyógyszerek humángyógyászati használatra; Citromfű tea gyógyszerészeti célokra; higanytartalmú kenőcsök; tejfermentumok gyógyszerészeti használatra; mandulatej gyógyszerészeti használatra; ásványvíz-sók; ásványi ételmiszer-kiegészítők; menta gyógyszerészeti használatra; moleszkin gyógyászati használatra; szájöblítő szerek gyógyászati használatra; táplálék kiegészítők; Kenőcsök gyógyszerészeti használatra; egészségügyi nedvszívó nadrágok inkontinenciában szenvedőknek; tisztasági betét; gyöngypor gyógyászati célokra; pektin gyógyszerészeti használatra; gyógyszerészeti készítmények; gyógyszerészeti készítmények bőrápoláshoz; korpás fejbőr kezelésére szolgáló gyógyszerészeti készítmények; fenol gyógyszerészeti használatra; foszfátok gyógyszerészeti használatra; pollen étrend-kiegészítők; hajkrémek gyógyászati használatra; káliumsók gyógyászati használatra; borogatások; propolisz gyógyszerészeti célokra; gabonafélék feldolgozásának melléktermékei, dietetikai vagy gyógyászati célokra; propolisz étrend-kiegészítők; protein étrend-kiegészítők; protein táplálék kiegészítők állatoknak; készítmények aszexuális aktivitás csökkentésére; lábizzadás elleni szerek; izzadás elleni szerek; rebarbaragyökér gyógyszerészeti használatra; méhpempő gyógyszerészeti használatra; méhpempő étrend-kiegészítők; sók ásványi fürdőkhöz; sók gyógyászati használatra; tengervíz gyógyfürdőkhöz; szérumok; szexuális síkosító szerek; fogyasztó tabletták; repülősók; cigarettaként elszívható gyógynövények gyógyászati használatra; nátriumsók gyógyászati használatra; keményítő diétás vagy gyógyszerészeti használatra; sterilizáló készítmények; édesgyökér gyógyszerészeti célokra; cukor gyógyászati célokra; készítmények napégésre gyógyszerészeti használatra; kenőcsök leégésre; kúpok (végbél- vagy hüvely-); szirupok gyógyszerészeti használatra; barnító tabletták; terapeutikus fürdőkészítmények; termálvizek; timol gyógyszerészeti használatra; jód tinktúra; tinktúrák gyógyászati használatra; kendők gyógyszeres folyadékokkal átítatva; erősítőszer [gyógyszerek]; nyomelem készítmények emberi és állati fogyasztásra; égési sérülések kezelésére szolgáló készítmények; terpentin gyógyszerészeti használatra; hüvelyöblítők; hólyaghúzó szerek; állatgyógyászati készítmények;

vitaminkészítmények; szemölcseltávolító tollak, stiftok; búzacsíra étrend-kiegészítők; élesztő gyógyszerészeti célokra; élesztő tartalmú étrend-kiegészítők; nyugtatók; menstruációs betétek; lenmag gyógyszerészeti célokra; lenmagliszt gyógyszerészeti célokra; lenmag étrend-kiegészítők; lenmagolaj étrend kiegészítők; ételmi rostok; tejcukor [laktóz] gyógyszerészeti használatra; inkontinencia pelenkák; pasztillák, cukorkák gyógyszerészeti célokra; hajtószer; egészségügyi fehérműk; tamponok; alkaloidok orvosi, gyógyászati célokra; borkő gyógyszerészeti célokra.

(210) M 15 03140

(220) 2015.11.18.

(731) XOFT Kft., Pécs (HU)

(541) minibizz

(511) 16 Albumok; bélyegzők [pecsét]; bélyegzők, pecsét; blokkok [papíráruk]; borítékok [papíráruk]; broszúrák, vékony fűzött könyvek; cégtáblák papírból vagy kartonból; címbélyegzők, címbélyeg; csomagolóanyagok papírból vagy kartonból [párnázó-, töltőanyagok]; csomagolópapír; dobozok kartonból vagy papírból; dossziék [papíráruk]; értesítések [papíráruk] fedelek, kötések, borítók [papíráruk]; festékszalagok számítógép-nyomtatókhoz; folyóiratok; formanyomtatványok, űrlapok; földgömbök; földrajzi térképek; füzetek; grafikai nyomatok; grafikai reprodukciók; grafikus ábrázolások; gyűjthető kártyák, nem játékokhoz; hajtogatókartonok [irodai cikkek]; hirdetőtáblák papírból vagy kartonból; hírlevelek; hordozható nyomdakészletek [irodai cikkek]; iratgyűjtők, dossziék; irattartók [irodai cikkek]; irattartók [papíráruk] irodai bélyegzőgépek; irodai felszerelések, a bútorok kivételével; íróeszközök; írófelszerelések; írógépek, elektromos és nem elektromos; írókészletek; írókészletek [papíráruk]; írómappák; írószerek; írótollak; írótollak aranyból; iskolaszerek [papíráruk]; jegyek; karton; kártyák; katalógusok; képek; képregények; kézikönyvek; könyvecskék, füzetek; könyvek; könyvjelzők; levelezőlapok; levélpapír; magazinok, revűk [időszaki lapok]; másológépek, duplikátorok; másolópapír [papíráruk]; matricák, lehúzóképek; műanyagfóliák csomagolásra; naplófőkönyvek, főkönyvek; naptárak; noteszok; nyomatok [metszetek]; nyomdai betűk; nyomtatott órarendek, menetrendek; nyomtatott publikációk; nyomtatványok; oktatási eszközök, a készülékek kivételével; öntapadó címkék [papíráruk]; öntapadó szalagok papíripari vagy háztartási használatra; palackalátétek papírból; palackcsomagoló anyagok kartonból vagy papírból; palackokhoz csomagolóanyagok; kartonból vagy papírból; papíráruk; papírszalagok; papírszalagok vagy lyukkártyák számítógépprogramok rögzítéséhez; pecsétbélyeg; plakátok, falragaszok papírból vagy kartonból; postabélyeg; poszterek; prospektusok; rajzeszközök; rajzfelszerelések; rajztömbök, rajzblokkok; sablonok [papíráruk]; sablonok törléshez; sokszorosító készülékek és gépek; sokszorosító papírok; stencilek; számok [nyomdai karakterek]; szórólapok; táblamutató eszközök, nem elektromos; tárgymutatók, repertóriumok; tervrajzok; tollak [irodai cikkek]; toll- és ceruzatartók, asztali tolltartók; újságok; üdvözlőlapok/kártyák; vászon könyvkötéshez; zacskók csomagolásra papírból vagy műanyagból; zászlók papírból; zenélő üdvözlőlapok.

35 Adatgyűjtés kereskedelmi ügyletekről; adatgyűjtés számítógép fájlokban mások számára; adatok frissítése és karbantartása számítógépes adatbázisokban; árszervezési szolgáltatások; árubemutató; áruk bemutatása kommunikációs médiában, kiskereskedelmi célokból; becslés kereskedelmi ügyletekben; beszerzői szolgáltatások [árak illetve szolgáltatások beszerzése] mások számára; eladási propaganda mások számára; hirdetések levélben megrendelve; hirdetőhely kölcsönzése; hirdetőtáblák bérbeadása [reklámtáblák]; honlapforgalom optimalizálása; import-export ügynökségek; információ és tanácsadás fogyasztóknak [fogyasztói tanácsadás]; információknak számítógépes adatbázisokba való szerkesztése; információk számítógépes adatbázisokba való rendezése; iratmásolás; kereskedelmi és üzleti kapcsolattartási adatok biztosítása; kereskedelmi információs ügynökségek; kereskedelmi közvetítői szolgáltatások; kereskedelmi tranzakciók tárgyalása és megállapodások kötése harmadik fél számára; kereskedelmi vagy reklámcélú kiállítások szervezése; kereskedelmi vagy reklámcélú vásárok szervezése; keresőmotor optimalizálása; kiszervezett vállalatirányítás; kommunikáció átírása [irodai funkciók]; konzultáció személyzeti kérdésekben; közönségszolgálat; közvéleménykutatás; kutatások ügyletekkel kapcsolatban; marketing; on-line hirdetői tevékenység számítógépes hálózaton; online piactér

biztosítása áruk és szolgáltatások eladói és vásárlói részére; outsourcing szolgáltatások [üzleti segítségnyújtás]; önköltség-elemzés; pay Per Click (PPC) hirdetés; piaci tanulmányok; piackutatás; rádiós reklámozás; reklámanyag naprakész állapotba hozása; reklámanyagok kölcsönzése; reklámanyagok [röplapok, prospektusok, nyomtatványok, áruminták] terjesztése; reklámanyagok terjesztése; reklámeszközök tervezése és formatervezése; reklámfilmek előállítás; reklámidő bérlete távközlési médiumban; reklámozás; reklámszövegek publikálása; reklámszövegek szerkesztése; reklámügynökségek, hirdető ügynökségek; sajtófigyelés; segítségnyújtás kereskedelmi vagy iparvállalatok irányításában; segítségnyújtás üzletvezetéshez; statisztikák összeállítása; szabadtéri hirdetés; szakmai konzultációk üzleti ügyekben; számítógépes nyilvántartások kezelése; szövegfeldolgozás; szponzorok felkutatása; telemarketing szolgáltatások; televíziós reklámozás; titkársági szolgáltatások; tördelési szolgáltatások hirdetési célokból; üzleti felvilágosítás, tájékoztatás; üzleti hatékonyság szakértői szolgáltatások; üzleti információk; üzleti információk nyújtása weboldalon keresztül; üzleti menedzselés előadóművészek részére; üzleti projektmenedzsment szolgáltatások építőipari projektekhez; üzletszervezési és üzletvezetési tanácsadás; üzletszervezési tanácsadás; üzletvezetési konzultáció; üzletvezetési tanácsadó szolgálatok; üzletvitel szabadúszó szolgáltatók részére; vásárlási megrendelések ügyintézése; visszatérítési programok üzleti irányítása harmadik felek számára.

42 Tudományos és műszaki szolgáltatások, valamint az idetartozó tervezői és kutatói tevékenység; ipari elemző és kutató szolgáltatások; számítástechnikai hardver és szoftver tervezés és fejlesztés; adatok vagy dokumentumok átalakítása fizikai médiumból elektronikus médiumba; csomagolástervezési szolgáltatások; dokumentumok digitalizálása [szkenelés]; elektronikus adattárolás; felhőalapú számítástechnika; felhők szétosztása; grafikai szolgáltatások; hálózati kiszolgálók [web szerverek] bérlete; honlap dizájn tanácsadás; hosting szolgáltatások web oldalakhoz; információtechnológiai [IT] tanácsadási szolgáltatások; ipari formatervezés; kihelyezett szolgáltatók az információs technológia területén; kutatómotorok biztosítása az internethez; minőségellenőrzés; műszaki kutatás; műszaki szakértői tevékenység; műszaki tervtanulmányok készítése; nem helyszíni biztonsági mentés; stíldíszítés [ipari formatervezés]; szakvélemények adása mérnöki munkákkal kapcsolatban; számítástechnikai tanácsadás; számítástechnikával és programozással kapcsolatos információk nyújtása weboldalon keresztül; számítógépek kölcsönzése; számítógépes adatok helyreállítása; számítógépes rendszerek elemzése; számítógépes rendszerek távfelügyelete [monitoring]; számítógépes rendszerek tervezése; számítógéphardver tervezésével és fejlesztésével kapcsolatos tanácsadás; számítógép programok adatainak és adatoknak az átalakítása; számítógép programok installációja; számítógépprogramok kidolgozása; számítógépprogramok korszerűsítése; számítógépprogramok kölcsönzése; számítógép programok sokszorosítása; számítógép-programozás; számítógép-szoftver fenntartása; számítógép szoftver tanácsadás; számítógép vírusvédelmi szolgáltatások; szerverbérlet; szoftverek, mint szolgáltatások [SaaS]; technológiai szaktanácsadás; telekommunikációs technológiai tanácsadás; tudományos kutatás; új termékek kutatása és fejlesztése mások számára; web oldalak alkotása és fenntartása mások számára.

(210) M 15 03142

(220) 2015.11.18.

(731) Starwood Hotels & Resorts Worldwide, Inc., a Maryland corporation, Stamford, Connecticut (US)

(740) dr. Sóvári Miklós, DANUBIA Szabadalmi és Jogi Iroda Kft., Budapest

(546)



HOTELS

(511) 36 Ingatlannal kapcsolatos szolgáltatás, ingatlan ügynöki tevékenység, ingatlanok megszerzése, ingatlanok megosztása, ingatlanok tulajdonlásának kezelése és szervezése, öröklakások, apartmanok; ingalanbefektetések, ingatlankezelés, ingatlanhasználat időmegosztásának kezelése, földterület és ingatlan bérbeadása, beleértve az öröklakásokat és apartmanokat.

- 41 Oktatás, szakképzés, szórakoztatás, sport és kulturális tevékenységek.
43 Étel és ital szolgáltatás; ideiglenes szállásbiztosítás.

(210) M 15 03143

(220) 2015.11.18.

(731) Starwood Hotels & Resorts Worldwide, Inc., a Maryland corporation, Stamford, Connecticut (US)

(740) dr. Sóvári Miklós, DANUBIA Szabadalmi és Jogi Iroda Kft., Budapest

(546)



(511) 36 Ingatlannal kapcsolatos szolgáltatás, ingalantközvetítés, ingatlanok megszerzése, ingatlanok megosztása, ingatlanok tulajdonlásának kezelése és szervezése, öröklakások, apartmanok; ingalanbefektetések, ingatlankezelés, ingatlanhasználat időmegosztásának kezelése, földterület és ingatlan bérbeadása, beleértve az öröklakásokat és apartmanokat.

41 Oktatás, szakképzés, szórakoztatás, sport és kulturális tevékenységek.

43 Szolgáltatások étel és ital biztosítása érdekében ideiglenes szállásadás.

(210) M 15 03144

(220) 2015.11.19.

(731) D&B 2001 Bt., Budapest (HU)

(546)



(511) 35 Reklámozás; kereskedelmi ügyletek; kereskedelmi adminisztráció; irodai munkák; árusító standok bérbeadása; kereskedelmi vagy reklámcélú vásárok szervezése; kis- és nagykereskedelmi ügyletek.

36 Biztosítás; pénzügyi ügyletek; valutaügyletek; ingatlanügyletek; ingatlankezelés; irodák (ingatlanok) bérlete.

39 Szállítás; áruk csomagolása és raktározása; utazásszervezés; áruk raktározása; raktárbérlés; raktározás, tárolás; vasúti szállítás; teher(áru) szállítás; gépkocsival történő szállítás; kamionos szállítás; áruk csomagolása, termékek csomagolása.

43 Vendéglátás (élelmezés); időleges szállásadás; étkezdék; éttermek; gyorséttermek; kávéházak, büfék, étkezdék; önkiszolgáló éttermek; vendéglátóipar.

(210) M 15 03166

(220) 2015.11.18.

(731) Tolnagro Állatgyógyászati Kft. 100%, Szekszárd (HU)

(541) PROMAX

(511) 5 Gyógyszerészeti és állatgyógyászati készítmények; egészségügyi készítmények gyógyászati használatra; gyógyászati vagy állatgyógyászati használatához adaptált diétás élelmiszerek és anyagok; bébiételek; étrend-kiegészítők emberek és állatok számára; tapaszok, kötszeranyagok; fogtömő anyagok és fogászati mintázóanyagok; fertőtlenítőszeres; kártékony állatok irtására szolgáló készítmények; gombaölő szerek (fungicidek), gyomirtó szerek (herbicidek) (az osztály betűrend szerinti jegyzékében szereplő valamennyi áru).

(210) M 15 03169**(220) 2015.11.19.**

(731) Primun Go Szolgáltató és Szállításmányozási Kft., Budapest (HU)

(740) Török Antal, Győr

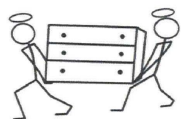
(546) 

(511) 35 Reklám, marketing tevékenység, költöztető szolgálat vállalkozások számára.

39 Áruszállítás, szállításmányozás, raktározás, áruk csomagolása, költöztetés, bútorszállítás, futárszolgálat, személyszállítás.

(210) M 15 03170**(220) 2015.11.19.**

(731) Vad Lukács, Birján (HU)

(740) Török Antal, Győr

(546) 

(511) 21 Eszközök, edények és tartályok háztartási és konyhai célokra; fésűk és szivacsok; kefék (az ecsetek kivételével); takarítóeszközök; üveg-, porcelán- és fajanszárúk, vödrök és lábasok vasból, alumíniumból, műanyagból vagy egyéb anyagokból; tölcserék, kézi eszközök vagdalásra, darálásra, sajtolásra; asztaldíszek, vázák, edényfogók és edényalátétek, fűszertartók, kerámiák, tálcák és kosarak háztartási használatra.

35 Reklámozás, marketing; árubemutató, kereskedelmi ügyletek; kereskedelmi adminisztráció; online piactér biztosítása áruk és szolgáltatások eladói és vásárlói részére, kiskereskedelmi tevékenység az alábbi árukra, termékekre, termékcsoportokra vonatkozóan: fehérítőkészítmények és egyéb, mosásra szolgáló anyagok; tisztító-, fényszerelő-, súroló-, és csiszolószerek; szappanok; illatszerek, illóolajok, kozmetikai cikkek, hajmosó szerek; fogkrémek, parfümök; eau de toilette-k; gyertyák; illatosított gyertyák karácsonyfához; gyertyák (világítás); gyújtók; mécsesek; méhviasz; bébi ételek; bébi nadrágok papírból vagy cellulózból eldobhatók; egészségügyi kendők; füstölő rudak; fürdőszék; higiéniai tamponok; menstruációs betétek; nadrágpelenkák babáknak; napfény okozta leégés elleni kenőcsök; sebtapaszkok; apró díszítő tárgyak, bizsuk (ékszerek); díszek (ékszerek); dísztűk; ébresztőórák; ékszerdobozok; fülbevalók; karórák; kulcskarikák és a hozzájuk tartozó díszek; medálok; borítékok (papíráruk); broszok, vékony fűzött könyvek; csomagolópapír; dobozok kartonból vagy papírból; dossziék (papíráruk); egészségügyi papír; kozmetikai kendők papírból; papírtörülközők; papírzsebkendők; szalvéták, papírból; tányeralátétek papírból; toalett kendők papírból; üdvözlőlapok/kártyák; fényképtartók; könyvecskék, füzetek; könyvek; könyvjelzők; zacskók csomagolásra papírból vagy műanyagból; eszközök, edények és tartályok háztartási és konyhai célokra; fésűk és szivacsok; kefék (az ecsetek kivételével); kefégyártáshoz használt anyagok; takarító eszközök; üveg-, porcelán- és fajanszárúk; textíliák és textilárúk, ágyneműk, asztalneműk; hajcsatok; hajdíszek; hajkiegészítők; hullámcsatok; varrótüsk; szőnyegek, lábtörlők (szalmából), gyékények és nádfonatok; játékok, játékszerek; testnevelési és sportcikkek, karácsonyfadíszek, tartósított, szárított és főzött gyümölcsök és zöldségek; zselék, lekvárok (dzsemek), kompótok; tejtermékek; étkezési olajok és zsírok; kávé, tea, kakaó és kávépótló szerek; rizs; lisztek és más gabonakészítmények; kenyér, péksütemények és cukrászsütemények; fagyaltok; cukor, méz; élesztő, sütőporok; só; mustár; ecet, fűszeres mártások; fűszerek; sörök; ásványvizek és szénsavas vizek és egyéb alkoholmentes italok; gyümölcsitalok és gyümölcslevek; szörpök és más készítmények italokhoz; alkoholtartalmú italok (a sörök kivételével); dohányzási cikkek; gyufák.

45 Szellemi tulajdon használatának engedélyezése [licencia].

(210) M 15 03172

(220) 2015.11.19.

(731) RS OIL Kft., Győr (HU)

(546) 

(511) 4 Ipari olajok és zsírok; kenőanyagok; porfelszívó, portalanító és porlekötő termékek; tüzelőanyagok (beleértve a motorbenzineket) és világítóanyagok; viaszgyertyák, gyertyabelek (az osztály betűrend szerinti jegyzékében szereplő valamennyi áru).

35 Reklámozás; kereskedelmi ügyletek; kereskedelmi adminisztráció; irodai munkák (az osztály betűrend szerinti jegyzékében szereplő valamennyi szolgáltatás).

(210) M 15 03173

(220) 2015.11.19.

(731) Naturice Kft., Debrecen (HU)

(546) 
Szívből kínáljuk

(511) 35 Élelmiszerek kis- és nagykereskedelme.

39 Szállítás; áruk csomagolása és raktározása; utazásszervezés (az osztály betűrend szerinti jegyzékében szereplő valamennyi szolgáltatás).

(210) M 15 03174

(220) 2015.11.18.

(731) MEDIX Orvosi Szolgáltató és Tanácsadó Korlátolt Felelősségű Társaság, Budapest (HU)

(740) dr. Tóth Dániel Mátyás, Budapest

(541) AngioCarb

(511) 10 Széndioxid felhasználásával működő egészségügyi, orvosi és gyógyászati berendezések, műszerek.

35 Orvosi, gyógyászati készülékek kereskedelme.

44 Orvosi, egészségügyi, gyógyászati szolgáltatások; orvosi, gyógyászati berendezések bérbeadása; kezelések széndioxid felhasználásával.

(210) M 15 03175

(220) 2015.11.19.

(731) Gójékám-Food Kft., Felsőtárkány (HU)

(740) dr. Sili Dóra, Sili Ügyvédi Iroda, Budapest

(546)



(511) 29 Hús, hal-, baromfi- és vadhús; húskivonatok; tartósított, szárított és főzött gyümölcsök és zöldségek; zselék, lekvárok (dzsemek), kompótok; tojások; tej és tejtermékek; étkezési olajok és zsírok (az osztály betűrend szerinti jegyzékében szereplő valamennyi áru).

30 Kávé, tea, kakaó és kávépótló szerek; rizs; tápióka és szágó; lisztek és más gabonakészítmények; kenyér, péksütemények és cukrászsütemények; fagylaltok; cukor, méz, melaszszirup; élesztő, sütőporok; só; mustár; ecet, fűszeres mártások; fűszerek; jég (az osztály betűrend szerinti jegyzékében szereplő valamennyi áru).

35 Reklámozás; kereskedelmi ügyletek; kereskedelmi adminisztráció; irodai munkák (az osztály betűrend szerinti jegyzékében szereplő valamennyi szolgáltatás).

(210) M 15 03176

(220) 2015.11.18.

(731) DeriCom Informatikai Kft. 100%, Budapest (HU)



(511) 9 Tudományos célra szolgáló, tengerészeti, földmérő, fényképezési, mozgóképi, optikai, súlymérő, egyéb mérő-, jelző-, ellenőrző (felügyeleti), életmentő és oktatóberendezések és felszerelések; elektromos energia vezetésére, kapcsolására, átalakítására, tárolására, szabályozására vagy ellenőrzésére szolgáló készülékek és berendezések; hangok vagy képek rögzítésére, továbbítására, másolására szolgáló készülékek; mágneses adathordozók; hanglemezek; CD-k (kompakt lemezek), DVD-k és egyéb, digitális rögzítésű média; szerkezetek érmebedobással működő készülékekhez; regiszteres pénztárgépek; számológépek, adatfeldolgozó berendezések, számítógépek; számítógépes szoftverek; tűzoltó készülékek (az osztály betűrend szerinti jegyzékében szereplő valamennyi áru).

35 Reklámozás; kereskedelmi ügyletek; kereskedelmi adminisztráció; irodai munkák (az osztály betűrend szerinti jegyzékében szereplő valamennyi áru).

42 Tudományos és műszaki szolgáltatások, valamint az idetartozó tervezői és kutatói tevékenység; ipari elemző és kutató szolgáltatások; számítástechnikai hardver és szoftver tervezés és fejlesztés (az osztály betűrend szerinti jegyzékében szereplő valamennyi szolgáltatás).

(210) M 15 03177**(220) 2015.11.18.**

(731) Wágner Ádám, Budapest (HU)



(511) 28 Sportcikkék és felszerelések.

35 Reklámozási, marketing és promóciós szolgáltatások.

41 Oktatás, szórakoztatás és sport.

(210) M 15 03178**(220) 2015.11.19.**

(731) Imre Márk Richárd, Budapest (HU)

Szentgyörgyi Anita, Budapest (HU)

(541) DA VINCI TITKAI

(511) 28 Játékok; játékkártyák; játékok; kirakós; táblajáték; társasjátékok.

41 Szórakoztatás; coaching; klubszolgáltatás; szórakoztatás; élő társasjáték; szabaduló játék.

(210) M 15 03475**(220) 2015.11.23.**

(731) Central Group Media Holding Kft., Budapest (HU)

(740) dr. Jurida Petra, Tatabánya



(511) 35 Adatgyűjtés kereskedelmi ügyletekről, adatkutatás számítógép fájlokban mások számára, adatok frissítése és karbantartása számítógépes adatbázisokban, állásközvetítő irodák, árösszevetési szolgáltatások, árubemutatás, áruk bemutatása kommunikációs médiában, kiskereskedelmi célokból, áruminták terjesztése, becslés kereskedelmi ügyletekben, divatbemutatók szervezése promóciós célokból, eladási propaganda mások számára, gazdasági előrejelzések, hirdetések levélben megrendelve, hirdetési hely kölcsönzése, honlapforgalom

optimalizálása, információ és tanácsadás fogyasztóknak [fogyasztói tanácsadás], információknak számítógépes adatbázisokba való szerkesztése, információk számítógépes adatbázisokba való rendezése, kereskedelmi és üzleti kapcsolattartási adatok biztosítása, kereskedelmi közvetítői szolgáltatások, kereskedelmi tranzakciók tárgyalása és megállapodások kötése harmadik fél számára, kereskedelmi vagy reklámcélú kiállítások szervezése, keresőmotor optimalizálása, közvéleménykutatás, kutatások ügyletekkel kapcsolatban, marketing, munkaerő-toborzás, on-line hirdetői tevékenység számítógépes hálózaton, pay Per Click (PPC) hirdetés, piaci tanulmányok, piackutatás, reklámanyag naprakész állapotba hozása, reklámanyagok [rölapok, prospektusok, nyomtatványok, áruminták] terjesztése, reklámanyagok terjesztése, reklámozás, reklámszövegek szerkesztése, reklámszövegek publikálása, statisztikák összeállítása, szövegfeldolgozás, számítógépes nyilvántartások kezelése, személyzet kiválasztása pszichológiai eljárásokkal, tördelési szolgáltatások hirdetési célokból, üzleti információk nyújtása weboldalon keresztül, vásárlási megrendelések ügyintézés, webshopok üzemeltetése.

38 Digitális fájlok továbbítása, elektronikus hirdetőtábla szolgáltatás [távközlési szolgáltatás], elektronikus levelezés, felhasználói hozzáférés biztosítása számítógépes világhálóhoz, hozzáférés biztosítása adatbázisokhoz, internetes fórumok biztosítása, információszolgáltatás távközlési ügyekben, internetes beszélgetőszobák biztosítása, számítógép terminálok közötti összeköttetések, tudakozók, információs szolgáltatások [rádió, telefon vagy más közlési eszköz útján], üdvözlőkártyák továbbítása online, üzenetek és képek továbbítása számítógépek segítségével, üzenetek küldése, weboldalak üzemeltetése.

41 Akadémiák [oktatás], alkotóműhelyek szervezése és lebonyolítása, divatbemutatók szervezése szórakoztatási célokból, elektronikus desktop kiadói tevékenység, elektronikus könyvek és folyóiratok on-line kiadása, fotóriportok készítése, iskolai szolgáltatások [képzés], jegyirodai szolgáltatások [szórakoztatás], konferenciák szervezése és lebonyolítása, kongresszusok szervezése és lebonyolítása könyvkiadás, oktatás, oktatási tárgyú információk, oktatási vizsgáztatás, on-line elérhető elektronikus publikációk, nem letölthető, on-line játékok szolgáltatása számítógépes hálózatból, online, nem letölthető videók biztosítása, sorsolásos nyereményjátékok lebonyolítása, szemináriumok rendezése és vezetése, szórakoztatás, szórakoz(tat)ási tárgyú információk, szövegek kiadása, (nem reklámcélú), lap- és folyóirat kiadás, versenyek szervezése [oktatás vagy szórakoztatás], videófilmezés.

(210) M 15 03481

(220) 2015.11.20.

(731) Ancsák Andrea, Budapest (HU)

Ancsák Sándorné, Budapest (HU)

(541) Kaschmir Gold original Queen

(511) 20 Bútorok, tükrök, keretek; fából, parafából, nádból, gyékényből, fűzfavesszőből, szaruból, csontból, elefántcsontból, halcsontból, kagylóhéjból, ámbrából, gyöngyházból, tajtékból, és mindezek pótanyagaiból, vagy műanyagokból készült termékek, amelyek nem tartoznak más osztályokba (az osztály betűrend szerinti jegyzékében szereplő valamennyi áru).

24 Textíliák és textilárúk, amelyek nem tartoznak más osztályokba; ágyneműk, asztalneműk (az osztály betűrend szerinti jegyzékében szereplő valamennyi áru).

25 Ruházati cikkek, cipők, kalapárúk (az osztály betűrend szerinti jegyzékében szereplő valamennyi áru).

(210) M 15 03482

(220) 2015.11.20.

(731) Ancsák Sándorné, Budapest (HU)

Ancsák Andrea, Budapest (HU)

(541) Kaschmir Gold original Brownie

(511) 20 Bútorok, tükrök, keretek; fából, parafából, nádból, gyékényből, fűzfavesszőből, szaruból, csontból, elefántcsontból, halcsontból, kagylóhéjból, ámbrából, gyöngyházból, tajtékból, és mindezek pótanyagaiból, vagy műanyagokból készült termékek, amelyek nem tartoznak más osztályokba (az osztály betűrend szerinti jegyzékében szereplő valamennyi áru).

Nemzeti védjegybejelentések meghirdetése

24 Textilíák és textilárúk, amelyek nem tartoznak más osztályokba; ágyneműk, asztalneműk (az osztály betűrend szerinti jegyzékében szereplő valamennyi áru).

25 Ruházati cikkek, cipők, kalapárúk (az osztály betűrend szerinti jegyzékében szereplő valamennyi áru).

(210) M 15 03483

(220) 2015.11.20.

(731) Ancsák Andrea, Budapest (HU)

Ancsák Sándorné, Budapest (HU)

(541) **Kaschmir Gold original Favorit**

(511) 20 Bútorok, tükrök, keretek; fából, parafából, nádból, gyékényből, fűzfavesszőből, szaruból, csontból, elefántcsontból, halcsontból, kagylóhéjból, ámbrából, gyöngyházból, tajtékból, és mindezek pótanyagaiból, vagy műanyagokból készült termékek, amelyek nem tartoznak más osztályokba (az osztály betűrend szerinti jegyzékében szereplő valamennyi áru).

24 Textilíák és textilárúk, amelyek nem tartoznak más osztályokba; ágyneműk, asztalneműk (az osztály betűrend szerinti jegyzékében szereplő valamennyi áru).

25 Ruházati cikkek, cipők, kalapárúk (az osztály betűrend szerinti jegyzékében szereplő valamennyi áru).

(210) M 15 03491

(220) 2015.11.23.

(731) Generali Biztosító Zrt., Budapest (HU)

(740) dr. Nyeste Gergely, Budapest

(541) **smartLAKÁS**

(511) 36 Biztosítás; biztosítások.

(210) M 15 03494

(220) 2015.11.24.

(731) Provident Pénzügyi Zártkörűen Működő Rt., Budapest (HU)

(541) **Provident Okoskölcson**

(511) 36 Biztosítás; pénzügyi ügyletek; valutaügyletek; ingatlanügyletek (az osztály betűrend szerinti jegyzékében szereplő valamennyi szolgáltatás).

(210) M 15 03495

(220) 2015.11.24.

(731) PharmaKlikk Szoftverfejlesztő Kft., Pécs (HU)

(740) Dr. Kohlrusz Milán, Budapest

(546)  **PharmaKlikk**

(511) 35 Gyógyszerészeti, állatgyógyászati és higiéniai készítmények valamint gyógyászati eszközök kis és nagykereskedelme; gyógyszerértári termékek vásárlására lehetőséget biztosító mobil és felhőkommunikációt használó eszközön keresztül működtetett szolgáltatás.

42 Számítógépprogramok kidolgozása; számítógép-programozás; szoftverek mint szolgáltatások; felhőalapú számítástechnika.

(210) M 15 03496

(220) 2015.11.24.

(731) PharmaKlikk Szoftverfejlesztő Kft., Pécs (HU)

(740) Dr. Kohlrusz Milán, Budapest

(546)  **klikkpatika**

(511) 35 Gyógyszerészeti, állatgyógyászati és higiéniai készítmények valamint gyógyászati eszközök kis és

nagykereskedelme; gyógyszerári termékek vásárlására lehetőséget biztosító mobil és felhőkommunikációt használó eszközön keresztül működtetett szolgáltatás;

42 Számítógépprogramok kidolgozása; számítógép-programozás.

(210) M 15 03498

(220) 2015.11.24.

(731) Ye Rongjun, Budapest (HU)

(740) dr. Magasházy Katalin, Dr. Magasházy Katalin Ügyvédi Iroda, Budapest

(546)



(511) 21 Eszközök, edények és tartályok háztartási és konyhai célokra; fésűk és szivacsok; kefék (az ecsetek kivételével); kefégyártáshoz használt anyagok; takarító eszközök; vasforgács; nyers vagy félig megmunkált üveg (kivéve az építéshez használt üveget); üveg-, porcelán- és fajanszárak, amelyek nem tartoznak más osztályokba (az osztály betűrend szerinti jegyzékében szereplő valamennyi áru).

24 Textíliák és textilárak, amelyek nem tartoznak más osztályokba; ágyneműk, asztalneműk (az osztály betűrend szerinti jegyzékében szereplő valamennyi áru).

28 Játékok, játékszerek; testnevelési és sportcikk, amelyek nem tartoznak más osztályokba; karácsonyfadíszek (az osztály betűrend szerinti jegyzékében szereplő valamennyi áru).

(210) M 15 03499

(220) 2015.11.24.

(731) Hanák Anna, Budapest (HU)

(541) DETECTIVITY

(511) 35 Reklámozás; kereskedelmi ügyletek; irodai munkák.

41 Nevelés; szakmai képzés; szórakoztatás; kulturális tevékenységek.

43 Vendéglátás (ételmezés).

(210) M 15 03501

(220) 2015.11.24.

(731) Talpa Content B.V., RL Laren (NL)

(740) Dr. Kocsomba Nelli, Dr. Kocsomba Nelli Ügyvédi Iroda, Budapest

(546)



(511) 9 Audiovizuális készülékek, berendezések; szöveg-, hang- és/vagy képátvitelre szolgáló készülékek, szöveg-, hang- és/vagy képreprodukáló készülékek; mágneses adathordozók; korong alakú kép- és/vagy hanghordozók; letölthető zenei, hang- és audiovizuális felvételek; kazetták, CD-k, videoszalagok, videó CD-k (képeket tartalmazó CD-k), interaktív CD-k (CD-k), csak olvasható lemezek (CD-ROM-ok), DVD-k, USB-csatlakozók és MP3-lejátszók; letölthető vagy adathordozókon tárolt elektronikus és digitális kiadványok, publikációk; adatfeldolgozó készülékek, berendezések; számítógépek, ideértve játékokhoz való számítógépek; számítógéphez kialakított perifériák; TV-készülékek; telefonkészülékek; szoftverek; játékszoftverek, ideértve az online játékszoftvereket; szemüvegek [optikai]; napszemüvegek; számítógépes szoftver alkalmazások mobiltelefonokhoz, okostelefonokhoz, notebookokhoz, számítógépekhez és médialejátszókhöz.

28 Játékok; játékszerek; elektronikus játékok TV-készülékekhez; számítógépes játék készülékek; más

osztályokba nem tartozó torna- és sportcikk.

41 Nevelés; szakmai képzés, betanítás; szórakoztatás; sport- és kulturális tevékenységek; rádió-, televízió-, audiovizuális-, zenés-, szórakoztató- és színházi műsorok összeállítása, készítése, rendezése és közvetítése; hang- és/vagy képfelvételek, ideértve a rádió, televízió, audiovizuális, zenei, szórakoztató és színházi műsorokat, bérbe adása, kiadása és kölcsönzése; videó filmek gyártása; sport-, kulturális-, zenei- és oktatási események szervezése; zenei rendezvények, koncertek, fesztiválok, előadások, partik szervezése és lebonyolítása; zenészek és más előadó művészek szolgáltatásai; zene előadása és zeneszerzés; hangfelvételek, hangrögzítő, hangfelvevő készülékek és hangszerek kölcsönzése; zenei művek, filmek, kép- és/vagy hangfelvételek rögzítése, készítése és utómunkálatok elvégzése; zenei művek, filmek, videó filmek, kép- és/vagy hangfelvételek kiadása, kölcsönzése és/vagy bérbe adása; szórakoztatóiparral, szórakoztatással, rádió- és televíziós műsorokkal, mozifilmekkel, kultúrával, oktatással, szórakozással és sporttal kapcsolatos információk nyújtása (tartalom); rádiós és televíziós (játék)show-k, ideértve a rádiós és televíziós formátumokat is, koncepciójának kidolgozása; színpadi díszletek kölcsönzése; rádió- és televíziókölcsönzés; könyvek, újságok, magazinok, útmutatók, programismertető, prospektusok, katalógusok és naptárak kiadása, kölcsönzése és megjelentetése; kiadói szolgáltatások; nyereményjátékok szervezése és lebonyolítása; a fent említett szolgáltatások nyújtása rádión, televízión, teletexten, Interneten vagy elektronikus hálózatokon keresztül; szerkesztői szolgáltatások (nem nyilvános); fényképes-, film-és videó riportok készítése; fényképészet; előadások szervezése színházi jegyfoglaló ügynökségeken keresztül.

(210) M 15 03503

(220) 2015.11.24.

(731) FRIESLAND BRANDS B.V., Amersfoort (NL)

(740) Lantos Mihály, DANUBIA Szabadalmi és Jogí Iroda Kft., Budapest

(546) 

(511) 29 Tej, tejszín és tejtermékek; tejpótlók; tejes italok; tejből és tejszínből készült desszertek; joghurtok.

30 Sütemények; kakaó és kakaó-alapú készítmények és italok; csokoládé, csokoládé áruk, csokoládé-alapú készítmények és italok; cukrászárúk, pékárúk, kekszek, torták, aprósütemények, ostyák, jég (ehető-), jégkrémek, szorbetek, jeges édességek, jeges torták, fagyaltok és jégkrémek, jeges desszertek, fagyasztott joghurt, müzli, kukoricapehely, gabonaszeletek, édességszeletek; kész gabonapelyhek; gabonakészítmények.

(210) M 15 03506

(220) 2015.11.24.

(731) Surf Cafe Vendéglátó Kft., Budapest (HU)

(546) 

(511) 25 Ruházati cikkek, cipők, kalapárúk.

35 Reklámozás; kereskedelmi ügyletek; kereskedelmi adminisztráció; irodai munkák (az osztály betűrend szerinti jegyzékében szereplő valamennyi szolgáltatás).

(210) M 15 03508

(220) 2015.11.25.

(731) Zwack Unicum Likőripari és Kereskedelmi Nyrt., Budapest (HU)

(740) Bándy Tamásné, PATENDER Kft., Budapest

(541) St. Hubertus

(511) 5 Gyógyszerészeti és állatgyógyászati készítmények; egészségügyi készítmények gyógyászati használatra; gyógyászati vagy állatgyógyászati használatához adaptált diétás élelmiszerek és anyagok; bébiételek; étrend-kiegészítők emberek és állatok számára; tapaszok, kötszeranyagok; fogtömő anyagok és fogászati

Nemzeti védjegybejelentések meghirdetése

mintázóanyagok; fertőtlenítőszeres; kártékony állatok irtására szolgáló készítmények; gombaölő szerek (fungicidek), gyomirtó szerek (herbicidek) (az osztály betűrend szerinti jegyzékében szereplő valamennyi áru).

21 Eszközök, edények és tartályok háztartási és konyhai célokra; fűsűk és szivacsok; kefék (az ecsetek kivételével); kefégyártáshoz használt anyagok; takarító eszközök; vasforgács; nyers vagy félig megmunkált üveg (kivéve az építéshez használt üveget); üveg-, porcelán- és fajanszárak, amelyek nem tartoznak más osztályokba (az osztály betűrend szerinti jegyzékében szereplő valamennyi áru).

33 Alkoholtartalmú italok (a sörök kivételével) (az osztály betűrend szerinti jegyzékében szereplő valamennyi áru).

(210) M 15 03510

(220) 2015.11.20.

(731) Győri Ágnes Krisztina, Budapest (HU)

(740) Dr. Puja Ügyvédi Iroda, Budapest

(541) PizzaGirl

(511) 29 Hús, hal-, baromfi- és vadhús; húskivonatok; tartósított, szárított és főzött gyümölcsök és zöldségek; zselék, lekvárok (dzsemek), kompótok; tojások; tej és tejtermékek; étkezési olajok és zsírok (az osztály betűrend szerinti jegyzékében szereplő valamennyi áru).

30 Kávé, tea, kakaó és kávépótló szerek; rizs; tápióka és szágó; lisztek és más gabonakészítmények; kenyér, péksütemények és cukrászsütemények; fagylaltok; cukor, méz, melaszszirup; élesztő, sütőporok; só; mustár; ecet, fűszeres mártások; fűszerek; jég (az osztály betűrend szerinti jegyzékében szereplő valamennyi áru).

43 Vendéglátás (élelmezés); időleges szállásadás (az osztály betűrend szerinti jegyzékében szereplő valamennyi szolgáltatás).

(210) M 15 03511

(220) 2015.11.20.

(731) Rollexco Zrt., Debrecen (HU)

(740) Dr. Sárecz Judit Ügyvédi Iroda, Debrecen

(541) PYROFOX

(511) 9 Tűzoltó készülékek.

(210) M 15 03526

(220) 2015.11.25.

(731) SANOFI, Paris (FR)

(740) Dr. Sóvári Miklós, DANUBIA Szabadalmi és Jogi Iroda Kft., Budapest

(546) MAGNEB₆



(511) 5 Gyógyszerészeti készítmények, vitaminok és élelmiszer kiegészítők.

(210) M 15 03527

(220) 2015.11.25.

(731) SANOFI, Paris (FR)

(740) Dr. Sóvári Miklós, DANUBIA Szabadalmi és Jogi Iroda, Budapest

(546) MAGNEB₆



(511) 5 Gyógyszerészeti készítmények, vitaminok és élelmiszer kiegészítők.

(210) M 15 03528**(220) 2015.11.25.**

(731) SANOFI, Paris (FR)

(740) Dr. Sóvári Miklós, DANUBIA Szabadalmi és Jogi Iroda, Budapest



(511) 5 Gyógyszerészeti készítmények, vitaminok és élelmiszer kiegészítők.

(210) M 15 03529**(220) 2015.11.25.**

(731) SANOFI, Paris (FR)

(740) Dr. Sóvári Miklós, DANUBIA Szabadalmi és Jogi Iroda, Budapest



(511) 5 Gyógyszerészeti készítmények, vitaminok és élelmiszer kiegészítők.

(210) M 15 03530**(220) 2015.11.25.**

(731) SANOFI, Paris (FR)

(740) Dr. Sóvári Miklós, DANUBIA Szabadalmi és Jogi Iroda, Budapest



(511) 5 Gyógyszerészeti készítmények, vitaminok és élelmiszer kiegészítők.

(210) M 15 03532**(220) 2015.11.25.**

(731) Angels' Army Korlátolt Felelősségű Társaság, Szeged (HU)

(740) dr. Budavári Anna, Solymár

(541) énidő

(511) 35 Reklámozás; kereskedelmi ügyletek; kereskedelmi adminisztráció; irodai munkák (az osztály betűrend szerinti jegyzékében szereplő valamennyi szolgáltatás).

38 Távközlés (az osztály betűrend szerinti jegyzékében szereplő valamennyi szolgáltatás).

41 Nevelés; szakmai képzés; szórakoztatás; sport- és kulturális tevékenységek (az osztály betűrend szerinti jegyzékében szereplő valamennyi szolgáltatás).

(210) M 15 03533**(220) 2015.11.25.**

(731) ERDŐSI és TÁRSAI Vendéglátó és Szolgáltató Kft., Szeged (HU)

(740) dr. Horváth Máté, Szeged



(511) 29 Zöldségsaláták.

32 Gyümölcslevek; zöldséglevek [italok].

(210) M 15 03534

(220) 2015.11.26.

(731) Shan Su Fen, Budapest (HU)

(740) dr. Deme János, Deme Ügyvédi Iroda, Budapest

(546)



(511) 43 Vendéglátás (élelmezés); időleges szállásadás (az osztály betűrend szerinti jegyzékében szereplő valamennyi szolgáltatás).

(210) M 15 03545

(220) 2015.11.27.

(731) Gym Gear Kft., Budapest (HU)

(546) 

(511) 28 Testnevelési és sportcikkek, sportfelszerelések és berendezések.

35 Reklámozás; kereskedelmi ügyletek; sporteszközök forgalmazása.

41 Nevelés; szakmai képzés; szórakoztatás; sport- és kulturális tevékenységek (az osztály betűrend szerinti jegyzékében szereplő valamennyi szolgáltatás).

(210) M 15 03553

(220) 2015.11.30.

(731) TIANJIN YUETIAN INVESTMENT & DEVELOPMENT CO., LTD, Xiqing, Tianjin City (CN)

(740) Kormos Ágnes, Budapest

(546)



(511) 25 Ruházat, ruhaneműk; vízhatlan ruházat; cipők; csecsemőkelengyék, babakelengyék; kalapok; kesztyűk [ruházat]; sálak; hurkolt/kötöttáruk; övek [ruházat]; jelmezek.

(210) M 15 03554

(220) 2015.11.30.

(731) IL TRENO Kft., Budapest (HU)

(740) dr. Walde Zsolt, Walde Ügyvédi Iroda, Budapest

(546) 

(511) 30 Pizza, spagetti, ravioli, tortellini, gnocchi.

39 Gépkocsival történő szállítás.

43 Étterem, pizzéria, kávézó, fagyizó, vendéglátási szolgáltatások.

(210) M 15 03588

(220) 2015.12.01.

(731) Művelt Nép Könyvkiadó Kft., Budapest (HU)

(740) Dr. Lehner Katalin, Lehner Ügyvédi Iroda, Budapest

(541) Ulpius Irodalmi Ügynökség

(511) 16 Papír, karton és ezen anyagokból készült termékek, amelyek nem tartoznak más osztályokba; nyomdaipari termékek; könyvkötészeti anyagok; fényképek; papíripari cikkek; papíripari vagy háztartási ragasztóanyagok; anyagok művészek részére; ecsetek; írógépek és irodai cikkek (bútorok kivételével); tanítási és oktatási anyagok (készülékek kivételével); csomagolásra szolgáló műanyagok (amelyek nem tartoznak más osztályokba); nyomdabetűk; klisék (az osztály betűrend szerinti jegyzékében szereplő valamennyi áru).

35 Reklámozás; kereskedelmi ügyletek; kereskedelmi adminisztráció; irodai munkák (az osztály betűrend szerinti jegyzékében szereplő valamennyi szolgáltatás).

41 Nevelés; szakmai képzés; szórakoztatás; sport- és kulturális tevékenységek (az osztály betűrend szerinti jegyzékében szereplő valamennyi szolgáltatás).

(210) M 15 03589

(220) 2015.12.01.

(731) UNIX AUTÓ Autó- és Alkatrészkereskedelmi Kft., Budapest (HU)

(740) Dr. Sík János ügyvéd, Budapest

(546)



(511) 1 Égést elősegítő készítmények (vegyi adalékanyagok motorüzemanyagokhoz; desztillált víz detergens adalékok bezinhez; fagyálló anyagok; fékfolyadék; felületaktív anyagok; folyadékok sebességváltóműbe; gépkocsi-karosszéria töltőanyagok; gumiabroncsbelső javítására szolgáló kompozíciók; gumiabroncsok javítására szolgáló készítmények; gumik [ragasztók], nem papíripari vagy háztartási használatra; gumiragasztók oldószerei; habzágátló oldatok akkumulátorokhoz; hűtőanyagok járműmotorokhoz; szervokormány-folyadékok; vegyi adalékanyagok motorüzemanyagokhoz; vegyi adalékanyagok olajokhoz).

4 Ipari olaj; kenőanyagok; kenőolaj; motorolaj.

6 Anyacsavarok fémből; bilincsek; csapszegek, csavarok fémből; csavarylátétek, alátétgyűrűk fémből; fémárúk (kisméretűek); fémcsavarok; fémcsövek; fémhuzalok; gyűrűs(fejú) csavarok; karmantyúk, hüvelyek [fémtömegcikk].

7 Befecskendezők motorokhoz; csapágyak [géprészek]; csapágyak tengelyekhez; csapok [gépek vagy motorok részei]; csapószelepek, szelepcsappantyúk [géprészek]; dugattyúgyűrűk; dugattyúk [gépek vagy motorok részei]; dugattyúk hengerekhez; dugattyúk motorokhoz; ékszíjak motorok ventilátoraihoz; forgattyúházak, karterek gépekhez és motorokhoz; forgattyúk [géprészek]; forgattyús tengelyek, főtengelyek; golyóscsapágyak; golyóscsapágy-gyűrűk; görgőscsapágyak; gyújtógyertyák belső égésű motorokhoz; hajtószíjak motorokhoz; hengerek motorokhoz; hengerfejek motorokba; hűtők motorokhoz; indítóberendezések, starterek motorokhoz; izzítógyertyák dízelmotorokhoz; katalizátorok; kipufogódobok, hangtompítók motorokhoz; kipufogó-gyújtócsövek motorokhoz; motorhengerek; pumpák [gépek vagy motorok részei]; sebességszabályozók, fordulatszám-szabályozók; gépekhez és motorokhoz; szelepek [géprészek]; szűrők [gépek vagy motorok részei]; ventilátorok motorokhoz.

8 Csákányok, fejtőkalapácsok [kéziszerszámok]; csavarhúzó; csavarkulcsok, villáskulcsok [kéziszerszámok]; csavarmenetvágók [kéziszerszámok]; csigafűrők [kéziszerszámok]; csipeszek, fogók; csiszolókorongok; csiszolókorongok [kéziszerszámok]; csiszolóreszelék; csődaraboló eszközök; csővágók [kéziszerszámok]; drótcsupaszítók [kéziszerszámok]; drót- és fémszalag-feszítők [kéziszerszámok] (1); drót- és fémszalag-feszítők [kéziszerszámok] (2); emelők; emelőrudak; fakalapácsok [kéziszerszámok]; fejszék; fejszék, bárdok; fejtőkések, faragókések; fémfűrők [kéziszerszámok]; fogók; formázóvasak; fűrőfejek [kéziszerszámok]; fűrők, kézi fűrők; fűrőperselyek; fűrővasak [szerszámok részei]; fűrészek [kéziszerszámok]; fűrészkeretek; fűrészlapok [kéziszerszámok részei]; gravírozó tűk; gyaluvasak; gyémántok üvegvágáshoz (kéziszerszámok részei);

gyertyakoppantók [ollók]; hobbi kések (szikék); hornyolóalapácsok [kéziszerszámok]; hosszabbítók menetfűrőkhöz; keretek kézifűrészekhez; kerti szerszámok, kézzel működtetett; kések; kézi emelők; kézi fűrők; kézzel működtetett kéziszerszámok; körkések [szerszámok]; lapátok [kéziszerszámok]; levegőpumpák, kézi; lyukasztóeszközök; lyukasztógépek [kéziszerszámok]; lyukasztók [kéziszerszámok]; lyukjelölő tűk [kéziszerszámok]; marógépek [kéziszerszámok]; mérőszalagok [kéziszerszámok]; ollók; öntőkanalak; öntőkanalak, öntőüstök [szerszámok]; pengék [kéziszerszámok]; pumpák [kéziszerszámok]; reszelék [kéziszerszámok]; reteszek, rögzítőhorgok [kéziszerszámok]; simítóvasak; spatulák, simítólapátok [szerszámok]; számbetűtő szerszámok; szegecselőgépek [kéziszerszámok]; szegecselőkalapácsok [kéziszerszámok]; szegecselők [kéziszerszámok]; szerszámövek [tartók]; szőghúzók [kéziszerszámok]; szögkiemelők; szögmérők [szerszámok]; tágitó eszközök [kéziszerszámok]; tokmányok, kaszakótokok; üreges fűrők [kéziszerszámok]; vágóeszközök [kéziszerszámok]; vágórudak [kéziszerszámok]; vágószerszámok; vágószerszámok, forgácsolószerszámok [kéziszerszámok]; vésőszerszámok [kéziszerszámok].

9 Adatfeldolgozó készülékek; chipek [integrált áramkörök]; csatolók [adatfeldolgozó berendezés]; interfészek [informatika]; járművek üzemképtelenségére figyelmeztető háromszögek; mikroprocesszorok; számítógépprogramok, rögzített; szoftverek, rögzített.

11 Fényszórók gépkocsikhoz; járműfényszórók; jármű reflektorok; jegesedésgátló fűtőszerkezetek járművekhez; lámpák gépkocsikhoz; lámpák gépkocsi irányjelzőihez; lámpák járművekhez; világítótestek járművekhez.

12 Abroncsok járműkerekekhez; belső gumiabroncsömlők; dísztárcsák [kerekek]; elektromos járművek; fékbetétek gépkocsikhoz; fékek járművekhez; fékfogasívek járművekhez; fékgarnitúrák járművekhez; fékpofák járművekhez; féktárcsák járművekhez; felfüggesztéses lengéscsillapítók járművekhez; fényszóró-törlők; fogaskerekek szárazföldi járművekhez; fordulatszám-csökkentő áttételek szárazföldi járművekhez; forgattyúházak, karterek mint szárazföldi járművek alkatrészei, a motorok kivételével; gépkocsialvázak; gépkocsi gumiabroncsok; gépkocsi karosszériák; gépkocsiláncok; gépkocsi lengéscsillapítók; gépkocsi lökhárítók; gépkocsi motorházfedelek; hajtóláncok szárazföldi járművekhez; hajtóműtengelyek szárazföldi járművekhez; hajtóművek szárazföldi járművekhez; hátrameneti jelzők járművekhez; huzatok járművek kormánykerekeire; irányjelzők járművekhez; járműablakok; járműajtók; járműalvázak; jármű gumiabroncsok; jármű karosszériák; járműkerekek; járműülések; járművek belső kárpitjai; járművek hidraulikus hálózatai; járművek kerékküllői; járművek lökhárítói; javítókészletek belső gumiabroncsömlőkhöz; kerékagyak járművekhez; kerékagy süvegek; kerékkiegyenlítő súlyok; kocsialvázak járművekhez; kormánykerekek járművekhez; kürtök járművekhez; légszivattyúk [járműtartozékok]; légszákok [biztonsági felszerelések gépkocsikba]; lengéscsillapító rugók járművekhez; lopásgátló riasztók járművekhez; lopásgátló szerkezetek járművekhez; motorfelfüggesztések szárazföldi járművekhez; motorházfedelek; motorok szárazföldi járművekhez; napellenzők gépkocsikba; nyeregtekercs kerékpárokhoz vagy motorkerékpárokhoz; nyergek kerékpárokhoz vagy motorkerékpárokhoz; nyomtatékváltók szárazföldi járművekhez; összekötő rudak szárazföldi járművekhez, nem motoralkatrészek; párasodás elleni készülékek járművekhez; pneumatikus gumiabroncs köpenyek; pótkerék-takarók; pótkocsi-csatlakoztatók járművekhez; rugók járművek felfüggesztéséhez; sebességváltók, fogaskerekes hajtóművek szárazföldi járművekhez; sebességváltók szárazföldi járművekhez; síléctartók gépkocsikhoz; spoilerok járművekhez [légterelő]; szabadonfutók szárazföldi járművekhez; szelepek járműabroncsokhoz; szélvédők; szélvédőtörlők; szivargyújtók gépkocsikba; tanksapkák járművekhez; targoncák hajlékony csövek szállításához; tengelyek [járművekhez]; tengelykapcsolók földi járművekhez; tengelykapcsolók szárazföldi járművekhez; tengelyvégek; torziós rudak v. rugók járművekhez; ülészuszátók járművekhez; védőzuszátók járművekhez; visszapillantó tükrök.

16 Brosúrák, vékony fűzött könyvek; cégtáblák papírból vagy kartonból; folyóiratok; formanyomtatványok, űrlapok; grafikus ábrázolások; katalógusok; kézikönyvek; naptárak; noteszok; nyomtatott publikációk; nyomtatványok; prospektusok; szórólapok.

25 Atlétatrikók; bodyk [alsóruházat]; bőrruházat; cipők; csecsemőkelengyék, babakelengyék; csecsemőnadrágok [ruházat]; díszszekendők [ruházat]; dzsekik; dzsömper ruhák; dzsörzék [ruházat];

egyenruhák; elasztikus (sztreccs) nadrágok; felsőkabátok, felöltők; felsőruházat; fürdőköpenyek; fürdőnadrágok, úszónadrágok; fürdőpapucsok; fürdőruhák; fürdősapkák; fürdőszandálók, fürdőcipők; fűzős bakancsok; fűzővédők; hosszúnadrágok; hurkolt/kötöttáruk; ingek; kabátok; kalapok; készruhák; kesztyűk [ruházat]; kezelábasok [felsőruházat]; kosztümök; köntösök, pongyolák; kötények [ruházat]; kötöttáruk; lábbelik; magas szárú cipők; magas szárú lábbelik; mellények; munkaruhák, munkaköpenyek; műbőr ruházat; női ruhák; nyakkendők; nyaksálak [sálak]; övek [ruházat]; papucsok; partedik, nem papírból; pelerinek; pénztartó övek [ruházat]; pizzamák; pólók; ruházat gépkocsivezetőknek; ruházat, ruhaneműk; sálak; sapkák; sportcipők; sportlábbelik; sportmezek; strandlábbelik; strandruhák; szandálók; szemellenzők [fejfedők]; szoknyák; szőrmebéléses kabátok; szőrmék [ruházat]; szveterrek; tarka selyemkendők [nyaksálak]; térdnadrágok.

35 Adatgyűjtés kereskedelmi ügyletekről; adatok frissítése és karbantartása számítógépes adatbázisokban; áruk bemutatása kommunikációs médiában, kiskereskedelmi célokból; bérszámfejtés; információ és tanácsadás fogyasztóknak [fogyasztói tanácsadás]; információknak számítógépes adatbázisokba való szerkesztése; információk számítógépes adatbázisokba való rendezése; kereskedelmi vagy reklámcélú kiállítások szervezése; kereskedelmi vagy reklámcélú vásárok szervezése; könyvelés; számlázás.

39 Áruk raktározása; áruszállítás; gépkocsival történő szállítás; raktározás, tárolás; szállítási logisztikai szolgáltatások; szállítmányozás.

42 Elektronikus adattárolás; számítógépprogramok kidolgozása; számítógépprogramok korszerűsítése; számítógép-programozás; számítógép-szoftver fenntartása; számítógép szoftver tanácsadás.

(210) M 15 03590

(220) 2015.12.01.

(731) Vista Utazási Irodák Kft., Budapest (HU)

(740) dr. Csépany Gergely, Csépany Ügyvédi Iroda, Budapest

(546)



(511) 36 Biztosítás; pénzügyi ügyletek; valutaügyletek; ingatlanügyletek; balesetbiztosítás; biztosítások; pénzváltás; szállásügynökség; utazási csekkek kibocsátása.

39 Szállítás; áruk csomagolása és raktározása; utazásszervezés; kalauzolás ismeretlen helyen; utazásszervezés; autóbérlés; parkolási szolgáltatások; menetjegy értékesítés (légi-, vízi-, vasúti-, közúti közlekedés); utazásközvetítés.

43 Vendéglátás (élelmezés); időleges szállásadás; helyfoglalás panziókban; helyfoglalás szállodákban; szállásügynökségek; szálláshely lefoglalása (időleges-).

(210) M 15 03596

(220) 2015.12.01.

(731) Goron Goro Építőipari Szolgáltató Kft., Törökbálint (HU)

(740) dr. M. Szabó Nóra, Budapest

(541) Bálinti Faló

(511) 29 Hús, hal-, baromfi- és vadhús; húskivonatok; tartósított, szárított és főzött gyümölcsök és zöldségek; zselék, lekvárok (dzsemek), kompótok; tojások; tej és tejtermékek; étkezési olajok és zsírok (az osztály betűrend szerinti jegyzékében szereplő valamennyi áru).

30 Kávé, tea, kakaó és kávépótló szerek; rizs; tápióka és szágó; lisztek és más gabonakészítmények; kenyér, péksütemények és cukrászsütemények; fagylaltok; cukor, méz, melaszszirup; élesztő, sütőporok; só; mustár; ecet, fűszeres mártások; fűszerek; jég (az osztály betűrend szerinti jegyzékében szereplő valamennyi áru).

43 Vendéglátás (élelmezés); időleges szállásadás; (az osztály betűrend szerinti jegyzékében szereplő valamennyi szolgáltatás).

(210) M 15 03598

(220) 2015.12.01.

(731) Mvsz 2015 Kft., Budapest (HU)

(740) Fásyné Gurzó Mária, Budapest

(546)



(511) 41 Nevelés; szakmai képzés; sport- és kulturális tevékenységek.

(210) M 15 03599

(220) 2015.12.01.

(731) Nyugalottó Szolgáltató Kft., Budapest (HU)

(740) dr. Gelencsér András, Szepesi és Társai Ügyvédi Iroda, Budapest

(546)



(511) 35 Reklámozás; kereskedelmi ügyletek; kereskedelmi adminisztráció; irodai munkák.

41 Nevelés; szakmai képzés; szórakoztatás; sport- és kulturális tevékenységek.

42 Tudományos és műszaki szolgáltatások, valamint az ide tartozó tervezői és kutatói tevékenység; ipari elemző és kutató szolgáltatások; számítástechnikai hardver és szoftver tervezés és fejlesztés.

(210) M 15 03600

(220) 2015.12.02.

(731) D-LINE FASHION Divattervező, Ruhaiipari és Kereskedelmi Kft., Budapest (HU)

(740) dr. Bezsilla Katalin ügyvéd, Budapest

(546) H.R.V.T.

(511) 25 Ruházati cikkek, cipők, kalapárúk.

42 Divattervezés.

45 Ruhakölcsönzés; estélyi ruha kölcsönzése.

(210) M 15 03601

(220) 2015.12.02.

(731) Dr. Chen Zhen, Budapest (HU)

(546)



(511) 5 Gyógyszerészeti és állatgyógyászati készítmények; egészségügyi készítmények gyógyászati használatra; gyógyászati vagy állatgyógyászati használatra adaptált diétás élelmiszerek és anyagok; bébiételek; étrend-kiegészítők emberek és állatok számára; tapaszok, kötszeranyagok; fogtömő anyagok és fogászati mintázóanyagok; fertőtlenítőszeres; kártékony állatok irtására szolgáló készítmények; gombaölő szerek (fungicidek), gyomirtó szerek (herbicidek).

(210) M 15 03602

(220) 2015.12.02.

(731) AQUAPROFIT Műszaki- Tanácsadási és Befektetési Zrt., Budapest (HU)

(740) Dr. Kovács Nikolett, Dr. Krajnyák & Társa Ügyvédi Iroda, Budapest

(546)



AQUAPROFIT

- (511) 1 Ipari, tudományos, fényképészeti, mezőgazdasági, kertészeti, erdészeti vegyi termékek; feldolgozatlan műgyanták, műanyagok; trágyák; vegyi tűzoltó szerek; fémek edzésére és hegesztésére szolgáló készítmények; élelmiszerek tartósítására szolgáló vegyi anyagok; cserzőanyagok; ipari rendeltetésű ragasztóanyagok (az osztály betűrend szerinti jegyzékében szereplő valamennyi áru).
- 2 Festékek, kencék, lakkok; rozsdagátló és fakonzerváló szerek; festőanyagok; maróanyagok; nyers természetes gyanták; fémlapok és fémporok festők, dekorátorok, nyomdászok és képzőművészek részére (az osztály betűrend szerinti jegyzékében szereplő valamennyi áru).
- 3 Fehéritőkészítmények és egyéb, mosásra szolgáló anyagok; tisztító-, fényszerelő-, súroló-, és csiszológépek; szappanok; illatszerek, illóolajok, kozmetikai cikkek, hajmosó szerek; fogkrémek (az osztály betűrend szerinti jegyzékében szereplő valamennyi áru).
- 4 Ipari olajok és zsírok; kenőanyagok; porfelszívó, portalanító és porlekötő termékek; tüzelőanyagok (beleértve a motorbenzineket) és világítóanyagok; viaszgyertyák, gyertyabelek (az osztály betűrend szerinti jegyzékében szereplő valamennyi áru).
- 5 Gyógyszerészeti és állatgyógyászati készítmények; egészségügyi készítmények gyógyászati használatra; gyógyászati vagy állatgyógyászati használathoz adaptált diétás élelmiszerek és anyagok; bébiételek; étrend-kiegészítők emberek és állatok számára; tapaszok, kötszeranyagok; fogtömő anyagok és fogászati mintázóanyagok; fertőtlenítőszer; kártékony állatok irtására szolgáló készítmények; gombaölő szerek (fungicidek), gyomirtó szerek (herbicidek) (az osztály betűrend szerinti jegyzékében szereplő valamennyi áru).
- 6 Nem nemesfémek és ezek ötvözetei; fém építőanyagok; hordozható fémszerkezetek; fémanyagok vasúti vágányokhoz; nem elektromos fémkábelek és fémvezetékek; lakatosipari termékek, fém tömegcikkek; fémsövények és csővezetékek; páncélszekerények; egyéb fémtermékek, amelyek nem tartoznak más osztályokba; ércek (az osztály betűrend szerinti jegyzékében szereplő valamennyi áru).
- 7 Gépek és szerszámok; motorok (a szárazföldi járműmotorok kivételével); tengelykapcsolók és erőátviteli elemek (a szárazföldi járművek céljára készültek kivételével); nem kézi működtetésű mezőgazdasági eszközök, keltetőgépek; árusító automaták (az osztály betűrend szerinti jegyzékében szereplő valamennyi áru).
- 8 Kéziszerszámok és kézzel működtetett eszközök; evőeszközök; vágó- és szűrőfegyverek; borotvák (az osztály betűrend szerinti jegyzékében szereplő valamennyi áru).
- 9 Tudományos célra szolgáló, tengerészeti, földmérő, fényképészeti, mozgóképi, optikai, súlymérő, egyéb mérő-, jelző-, ellenőrző (felügyeleti), életmentő és oktatóberendezések és felszerelések; elektromos energia vezetésére, kapcsolására, átalakítására, tárolására, szabályozására vagy ellenőrzésére szolgáló készülékek és berendezések; hangok vagy képek rögzítésére, továbbítására, másolására szolgáló készülékek; mágneses adathordozók; hanglemezek; CD-k (kompakt lemezek), DVD-k és egyéb, digitális rögzítésű média; szerkezetek érmebedobással működő készülékekhez; regisztrációs pénztárgépek; számológépek, adatfeldolgozó berendezések, számítógépek; számítógépes szoftverek; tűzoltó készülékek (az osztály betűrend szerinti jegyzékében szereplő valamennyi áru).
- 10 Sebészeti, orvosi, fogorvosi és állatgyógyászati készülékek és műszerek, művegtagok, műszemek és műfogak; ortopédiai cikkek; sebészeti varratanyagok (az osztály betűrend szerinti jegyzékében szereplő valamennyi áru).
- 11 Világító-, fűtő-, gőzfejlesztő, főző-, hűtő-, szárító-, szellőztető-, vízszolgáltató és egészségügyi berendezések (az osztály betűrend szerinti jegyzékében szereplő valamennyi áru).
- 12 Járművek; szárazföldi, légi vagy vízi közlekedési eszközök (az osztály betűrend szerinti jegyzékében szereplő valamennyi áru).

- 13 Lőfegyverek; lőszeres és lövedékek; robbanóanyagok; tűzijátékszerek (az osztály betűrend szerinti jegyzékében szereplő valamennyi áru).
- 14 Nemesfémek és ötvözeteik, valamint az ilyen anyagokból készült, vagy ezekkel bevont termékek, amelyek nem tartoznak más osztályokba; ékszerek, drágakövek; órák és más időmérő eszközök (az osztály betűrend szerinti jegyzékében szereplő valamennyi áru).
- 15 Hangszerek (az osztály betűrend szerinti jegyzékében szereplő valamennyi áru).
- 16 Papír, karton és ezen anyagokból készült termékek, amelyek nem tartoznak más osztályokba; nyomdaipari termékek; könyvkötészeti anyagok; fényképek; papíripari cikkek; papíripari vagy háztartási ragasztóanyagok; anyagok művészek részére; ecsetek; írógépek és irodai cikkek (bútorok kivételével); tanítási és oktatási anyagok (készülékek kivételével); csomagolásra szolgáló műanyagok (amelyek nem tartoznak más osztályokba); nyomdabetűk; klisék (az osztály betűrend szerinti jegyzékében szereplő valamennyi áru).
- 17 Kaucsuk, guttapercha, gumi, azbeszt, csillám és ezek pótanyagai, továbbá az ezen anyagokból készült termékek, amelyek nem tartoznak más osztályokba; sajtolt műanyag ipari célra; tömítő-, kitömő- és szigetelőanyagok; nem fémből készült rugalmas csövek (az osztály betűrend szerinti jegyzékében szereplő valamennyi áru).
- 18 Bőr és bőrutánzatok, ezen anyagokból készült olyan termékek, amelyek nem tartoznak más osztályokba; állatbőrök és irhák; utazótáskák és bőröndök; esernyők és napernyők; sétapálcák; ostorok, hámok, nyergek és lószerszámok (az osztály betűrend szerinti jegyzékében szereplő valamennyi áru).
- 19 Nem fém építőanyagok; nem fémből készült merev építési csövek; aszfalt, szurok és bitumen; nem fémből készült hordozható szerkezetek; emlékművek nem fémből (az osztály betűrend szerinti jegyzékében szereplő valamennyi áru).
- 20 Bútorok, tükrök, keretek; fából, parafából, nádból, gyékényből, fűzfavesszőből, szaruból, csontból, elefántcsontból, halcsontból, kagylóhéjból, ámborból, gyöngyházból, tajtékból, és mindezek pótanyagaiból, vagy műanyagokból készült termékek, amelyek nem tartoznak más osztályokba (az osztály betűrend szerinti jegyzékében szereplő valamennyi áru).
- 21 Eszközök, edények és tartályok háztartási és konyhai célokra; fésűk és szivacsok; kefék (az ecsetek kivételével); kefégyártáshoz használt anyagok; takarító eszközök; vasforgács; nyers vagy félig megmunkált üveg (kivéve az építéshez használt üveget); üveg-, porcelán- és fajanszárak, amelyek nem tartoznak más osztályokba (az osztály betűrend szerinti jegyzékében szereplő valamennyi áru).
- 22 Kötelek, zsinetek, hálók, sátrak, ponyvák, vitorlavásznak, vitorlák, zsákok és táskák (amelyek nem tartoznak más osztályokba); párnázó és tömőanyagok (gumi és műanyagok kivételével); nyers textilrostok (az osztály betűrend szerinti jegyzékében szereplő valamennyi áru).
- 23 Fonalak és cérnák textilipari felhasználásra (az osztály betűrend szerinti jegyzékében szereplő valamennyi áru).
- 24 Textiliák és textilárak, amelyek nem tartoznak más osztályokba; ágyneműk, asztalneműk (az osztály betűrend szerinti jegyzékében szereplő valamennyi áru).
- 25 Ruházati cikkek, cipők, kalapárak (az osztály betűrend szerinti jegyzékében szereplő valamennyi áru).
- 26 Csipkék és hímzések, szalagok és zsinórok; gombok, ruhakapcsok és fűzőlyukak, gombostűk és tűk; művirágok (az osztály betűrend szerinti jegyzékében szereplő valamennyi áru).
- 27 Szőnyegek, lábtörlők (szalmából), gyékények és nádfonatok, linóleum és más padlóburkolatok; nem textil falikárpitok (az osztály betűrend szerinti jegyzékében szereplő valamennyi áru).
- 28 Játékok, játékszerek; testnevelési és sportcikkek, amelyek nem tartoznak más osztályokba; karácsonyfadíszek (az osztály betűrend szerinti jegyzékében szereplő valamennyi áru).
- 29 Hús, hal-, baromfi- és vadhús; húskivonatok; tartósított, szárított és főzött gyümölcsök és zöldségek; zselék, lekvárok (dzsemek), kompótok; tojások; tej és tejtermékek; étkezési olajok és zsírok (az osztály betűrend szerinti jegyzékében szereplő valamennyi áru).
- 30 Kávé, tea, kakaó és kávépótló szerek; rizs; tápióka és szágó; lisztek és más gabonakészítmények; kenyér, péksütemények és cukrászsütemények; fagylaltok; cukor, méz, melaszszirup; élesztő, sütőporok; só; mustár; ecet,

- fűszeres mártások; fűszerek; jég (az osztály betűrend szerinti jegyzékében szereplő valamennyi áru).
- 31 Gabonamagvak, mezőgazdasági, kertészeti, erdészeti termékek és magok, amelyek nem tartoznak más osztályokba; élő állatok; friss gyümölcsök és zöldségek; vetőmagok, élő növények és virágok; tápanyagok állatok számára; maláta (az osztály betűrend szerinti jegyzékében szereplő valamennyi áru).
- 32 Sörök; ásványvizek és szénsavas vizek és egyéb alkoholmentes italok; gyümölcsitalok és gyümölcslevek; szörpök és más készítmények italokhoz (az osztály betűrend szerinti jegyzékében szereplő valamennyi áru).
- 33 Alkoholtartalmú italok (a sörök kivételével) (az osztály betűrend szerinti jegyzékében szereplő valamennyi áru).
- 34 Dohány; dohányzási cikkek; gyufák (az osztály betűrend szerinti jegyzékében szereplő valamennyi áru).
- 35 Reklámozás; kereskedelmi ügyletek; kereskedelmi adminisztráció; irodai munkák (az osztály betűrend szerinti jegyzékében szereplő valamennyi szolgáltatás).
- 36 Biztosítás; pénzügyi ügyletek; valutaügyletek; ingatlanügyletek (az osztály betűrend szerinti jegyzékében szereplő valamennyi szolgáltatás).
- 37 Építkezés; javítás; szerelési szolgáltatások (az osztály betűrend szerinti jegyzékében szereplő valamennyi szolgáltatás).
- 38 Távközlés (az osztály betűrend szerinti jegyzékében szereplő valamennyi szolgáltatás).
- 39 Szállítás; áruk csomagolása és raktározása; utazásszervezés (az osztály betűrend szerinti jegyzékében szereplő valamennyi szolgáltatás).
- 40 Anyagmegmunkálás (az osztály betűrend szerinti jegyzékében szereplő valamennyi szolgáltatás).
- 41 Nevelés; szakmai képzés; szórakoztatás; sport- és kulturális tevékenységek (az osztály betűrend szerinti jegyzékében szereplő valamennyi szolgáltatás).
- 42 Tudományos és műszaki szolgáltatások, valamint az idetartozó tervezői és kutatói tevékenység; ipari elemző és kutató szolgáltatások; számítástechnikai hardver és szoftver tervezés és fejlesztés (az osztály betűrend szerinti jegyzékében szereplő valamennyi szolgáltatás).
- 43 Vendéglátás (élelmezés); időleges szállásadás (az osztály betűrend szerinti jegyzékében szereplő valamennyi szolgáltatás).
- 44 Orvosi szolgáltatások; állatgyógyászati szolgáltatások; higiéniai és szépségápolási szolgáltatások emberek és állatok részére; mezőgazdasági, kertészeti és erdészeti szolgáltatások (az osztály betűrend szerinti jegyzékében szereplő valamennyi szolgáltatás).
- 45 Jogi szolgáltatások; biztonsági szolgáltatások személyek és vagyontárgyak védelmére; mások által egyéni igényeknek megfelelően nyújtott személyes és társadalmi jellegű szolgáltatások (az osztály betűrend szerinti jegyzékében szereplő valamennyi szolgáltatás).

(210) M 15 03621

(220) 2015.12.03.

(731) ENKSZ Első Nemzeti Közműszolgáltató Zrt., Budapest (HU)

(740) Lantos Mihály, DANUBIA Szabadalmi és Jogi Iroda Kft., Budapest

(546)  **ENKSZ**
Első Nemzeti
Közműszolgáltató

(511) 11 Biztonsági szerelvények víz- vagy gázkészülékekhez.

- 35 Földgáz kereskedelem, CNG autógáz forgalmazás, kereskedelem, villamosenergia-, távhő-, hulladékiszállítás és víz, csatornázás kereskedelme.
- 36 Pénzügyi termékekkel kapcsolatos pénzügyi ügynöki tevékenység, energetika, beruházások (pénzügyi).
- 37 Földgáz egyetemes szolgáltatás (kitermelés); energetika, beruházások (műszaki üzembe helyezés); gázörzök karbantartási termékkel kapcsolatos gázvezeték és gázfogyasztó berendezések szerelése, karbantartása; gázszolgáltatás, a gázszolgáltatáshoz szükséges cső(táv) vezetékek felszerelése és karbantartása.
- 39 Energiaelosztás, gázszolgáltatás, földgáz egyetemes szolgáltatás (elosztás), villamosenergia-, távhő-, hulladékiszállítás és csatornázási közszoigálati szolgáltatás, vízszolgáltatás.

Nemzeti védjegybejelentések meghirdetése

40 Földgáz, villamosenergia-, távhő-, hulladékszállítás és víz, csatornázási közszolgálati egyetemes szolgáltatás (feldolgozás).

42 Műszaki szakértői tevékenység a gázszolgáltatás és villamosenergia-, távhő-, hulladékszállítás és víz, csatornázási közszolgálati szolgáltatás területén.

(210) M 15 03622

(220) 2015.12.03.

(731) ENKSZ Első Nemzeti Közműszolgáltató Zrt., Budapest (HU)

(740) Lantos Mihály, DANUBIA Szabadalmi és Jogi Iroda Kft., Budapest

(546)  **ENKSZ**
Első Nemzeti
Közműszolgáltató

(511) 11 Biztonsági szerelvények víz- vagy gázkészülékekhez.

35 Földgáz kereskedelem, CNG autógáz forgalmazás, kereskedelem, villamosenergia-, távhő-, hulladékszállítás és víz, csatornázás kereskedelme.

36 Pénzügyi termékekkel kapcsolatos pénzügyi ügynöki tevékenység, energetika, beruházások (pénzügyi).

37 Földgáz egyetemes szolgáltatás (kitermelés); energetika, beruházások (műszaki üzembe helyezés); gázórzők karbantartási termékkel kapcsolatos gázvezeték és gázfogyasztó berendezések szerelése, karbantartása; gázszolgáltatás, a gázszolgáltatáshoz szükséges cső(táv) vezetékek felszerelése és karbantartása.

39 Energiaelosztás, gázszolgáltatás, földgáz egyetemes szolgáltatás (elosztás), villamosenergia-, távhő-, hulladékszállítás és csatornázási közszolgálati szolgáltatás, vízszolgáltatás.

40 Földgáz, villamosenergia-, távhő-, hulladékszállítás és víz, csatornázási közszolgálati egyetemes szolgáltatás (feldolgozás).

42 Műszaki szakértői tevékenység a gázszolgáltatás és villamosenergia-, távhő-, hulladékszállítás és víz, csatornázási közszolgálati szolgáltatás területén.

(210) M 15 03626

(220) 2015.12.03.

(731) Gulyás László 50%, Kecskemét (HU)

Mogyoró Zsanett 25%, Kecskemét (HU)

Andrikovics-Nyitrai Brigitta 25%, Kecskemét (HU)

(740) Mészárosné Dónusz Katalin, SBGK Szabadalmi Ügyvivői Iroda, Budapest

(546)  **PÓTSZÉK**
TÁRSULAT

(511) 35 Reklámozás, kereskedelmi ügyletek, reklámszövegírás, közönségszolgálat, reklámanyag terjesztése, üzleti menedzselés előadóművészek részére.

40 Nyomdai szolgáltatások.

41 Művészeti kiállítások, fesztiválok szervezése, rendezvényszervezés, szórakoztatás, előadóművészek szolgáltatásai; színházi produkciók, zenei produkciók, zenés kabaré, varieték, show-műsorok, rádió- és televízióprogram készítése, szövegírás, filmvetítés, hangstúdió munkák, filmgyártás.

(210) M 15 03646

(220) 2015.12.07.

(731) Radvány László, Tiszaug (HU)

(740) dr. Szamosi Katalin, SBGK Ügyvédi Iroda, Budapest

(546)



- (511) 35 Népművészeti termékekkel, házilag készített élelmiszerekkel kapcsolatos kiskereskedelmi szolgáltatások.
 41 Ismeretterjesztés; oktatás különleges növényfajtákkal összefüggésben; fotó összeállítások készítése különleges növényekkel összefüggésben.
 43 Idegenforgalom, időleges szállásadás; vendéglátás (élelmezés).

(210) M 15 03648

(220) 2015.12.07.

(731) REMAX Hungary Kft., Debrecen-Pallag (HU)

(740) Dr. Boytháné Dr. Füzesséry Éva, Budapest

(546)



- (511) 11 Világítástechnikai berendezések, fényforrások, lámpák, ezekhez való tartozékok, alkatrészek (transzformátorok, szabályozó elektronikák).

(210) M 15 03650

(220) 2015.12.07.

(731) Hűtőépítő Kft, Gyöngyös (HU)

(740) Hangosi Gábor, Gyöngyössolymos

(546)



- (511) 6 Fém ajtókeretek hűtőkamrákhoz; ajtók és ablakok fémből; ajtók építményekhez, fémből; ajtókeretek fémből; ajtókeretek, ajtótokok fémből.
 11 Hűtőkamrák, hűtőraktárak; hűtőhelyiségek, hűtőkamrák; légkondicionáló panelek hűtőhelyiségekhez, hűtőkamrákhoz; élelmiszer-fagyasztó berendezések; fagyasztó-tároló egységek; fagyasztóberendezések; fagyasztók; fagyasztókamrák; fagyasztókészülékek; hűtő-fagyasztók; tisztaterek.
 39 Fagyasztó tároló lehetőségek biztosítása; fagyasztógépek bérbeadása; fagyasztógépek és -berendezések kölcsönzése; fagyasztógépek kölcsönzése kereskedelmi használatra; fagyasztók bérbeadása háztartási célokra; fagyasztóládák, hűtőgépek kölcsönzése; mélyhűtők kölcsönzése fagyasztott élelmiszerekhez; fagyasztott ételek tárolása.
 40 Élelmiszerek fagyasztása.

(210) M 15 03652

(220) 2015.12.07.

(731) Napcsillag Kereskedelmi és Szolgáltató Kft., Ajka (HU)

(740) dr. Tiber Péter, Tiber Ügyvédi Iroda, Budapest

(546)



(511) 35 Kiskereskedelmi tevékenység az alábbi árukra: fehérítőkészítmények és egyéb, mosásra szolgáló anyagok; tisztító-, fényszerző-, súroló-, és csiszológépek; szappanok; illatszerek, illóolajok, kozmetikai cikkek, hajmosó szerek; fogkrémek, parfümök; eau de toilette-k; gyertyák; illatosított gyertyák karácsonyfához; gyertyák [világítás]; gyújtósok; mécsesek; méhviasz; bébiételek; bébinadrágok papírból vagy cellulózból eldobhatók; búzacásra étrend-kiegészítők; egészségügyi kendők; egészségügyi nadrágok nőknek; egészségügyi nedvszívó nadrágok inkontinenciában szenvedőknek; füstölőrudak; fürdősők; gabonafélék feldolgozásának melléktermékei, étrendi vagy gyógyászati használatra; hüvelyöblítő; készítmények; gyógycukor; gyógycukorkák; gyógyhatású adalékanyagok; gyógyteák; gyógyitalok; gyógynövények; higiéniai tamponok; herbateák; lenmag étrend kiegészítők; lenmagolaj étrend kiegészítők; méhpempő étrend-kiegészítők; menstruációs betétek; nadrágpelenkák babáknak; napfény okozta leégés elleni kenőcsök; nedvszívó tampon; sebtapaszk; vitaminkészítmények; terhesség megállapítására vegyi készítmények; amulettek [ékszerek]; apró díszítőtárgyak, bizsuk [ékszerek]; díszek [ékszerek]; dísztűk; ébresztőórák; ékszerdobozok; ékszerek; ékszerek borostyánkőből; érmék; féldrágakövek; fülbevalók; gyöngyök [ékszerek]; gyöngyök szintetikus ábrából; gyöngyszemek ékszerek készítéséhez; gyűrűk [ékszerek]; karkötők [ékszerek]; karórák; kronográfok [órák]; kronométerek, versenyórák; kronoszópok; kulcskarikák és a hozzájuk tartozó díszek; láncok [ékszerek]; mandzsettagombok; medalionok [ékszerek]; medálok; melltűk, brossok [ékszerek]; nyakkendőtűk; nyakkendőtűk [csíptetősek]; nyakláncok [ékszerek]; órák; órák [faliórák]; strassz [drágakőutántzat]; asztalneműk papírból; asztalterítők papírból; borítékok [papíráruk]; broszok, vékony fűzött könyvek; csomagolópapír; dobozok kartonból vagy papírból; dossziék [papíráruk]; ecsetek; egészségügyi papír; előkék csecsemőknek papírból; kozmetikai kendők papírból; papírtörlőserek; papírtörülközők; papírzsebkendők; pasztelek [kréták ; szalvéták, papírból]; tányeralátétek papírból; toalettkenők papírból; üdvözlőlapok/kártyák; fényképtartók; kozmetikai kendők papírból; könyvecskék, füzetek; könyvek; könyvjelzők; zacskók csomagolásra papírból vagy műanyagból; eszközök, edények és tartályok háztartási és konyhai célokra; fésűk és szivacsok; kefék (az ecsetek kivételével); kefégyártáshoz használt anyagok; takarító eszközök; vasforgács; nyers vagy félig megmunkált üveg (kivéve az építéshez használt üveget); üveg-, porcelán- és fajanszáruk; textíliák és textilárúk, ágyneműk, asztalneműk; ruházati cikkek, cipők, kalapárúk; hajcsatok; hajcsavaró papírok; hajcsavarótűk; hajdíszek; hajfonatok; hajhálók; hajkiegészítők; hullámcsatok; varrótűk; villamos fűtésű hajszárítók; szőnyegek, lábtörlők (szalmából), gyékények és nádfonatok, linóleum és más padlóburkolatok; nem textil falikárpitok; játékok, játékszerek; testnevelési és sportcikkek, karácsonyfadíszek; hús, hal-, baromfi- és vadhús; húskivonatok; tartósított, szárított és főzött gyümölcsök és zöldségek; zselék, lekvárok (dzsemek), kompótok; tojások; tej és tejtermékek; étkezési olajok és zsírok; kávé, tea, kakaó és kávépótló szerek; rizs; tápióka és szágó; lisztek és más gabonakészítmények; kenyér, péksütemények és cukrászsütemények; fagylaltok; cukor, méz, melaszszirup; élesztő, sütőporok; só; mustár; ecet, fűszeres mártások; fűszerek; jég; sörök; ásványvizek és szénsavas vizek és egyéb alkoholmentes italok; gyümölcsitalok és gyümölcslevek; szörpök és más készítmények italokhoz; alkoholtartalmú italok (a sörök kivételével); dohány; dohányzási cikkek; gyúfák.

(210) M 15 03653

(220) 2015.12.08.

(731) Baunet Kft., Veszprém (HU)

(546) **BAUNET**

- (511) 35 Építőipari termékek kereskedelme.
42 Építőipari termékek felhasználásával kapcsolatos szaktanácsadás, technológiai szaktanácsadás.

(210) M 15 03655**(220) 2015.12.08.**

(731) Balogh Ferenc, Püspökladány (HU)

(740) PINTZ ÉS TÁRSAI Szabadalmi, Védjegy és Jogi Iroda Kft., Budapest

(541) TrollFoci

- (511) 35 Elektronikus desktop kiadói tevékenység; elektronikus könyvek és folyóiratok on-line kiadása; fogadások tervezése (szórakoztatás); fotóriportok készítése; játékkaszinó (szolgáltatásai); klubszolgáltatások (szórakoztatás vagy oktatás); on-line elérhető elektronikus publikációk [nem letölthetők]; on-line játékok szolgáltatása [számítógépes hálózatról]; sorsjátékok lebonyolítása; sport edzőtábori szolgáltatások; sportversenyek rendezése; versenyek szervezése (oktatás vagy szórakoztatás); versenyek szervezése (oktatás vagy szórakoztatás); show műsorok; televíziós szórakoztatás.
- 41 Árverés; hirdetési hely kölcsönzése; reklámozás barmerekkel; hirdetési oldalak készítése; kereskedelmi vagy reklámcélú kiállítások szervezése; kereskedelmi vagy reklámcélú vásárok szervezése; on-line hirdetői tevékenység számítógépes hálózaton; reklámanyag naprakész állapotba hozása; reklámanyagok (röplapok, prospektusok, nyomtatványok, áruminták) terjesztése; reklámanyagok kölcsönzése; reklámanyagok terjesztése; reklámozás; reklámszövegek publikálása; reklámügynökségek hirdető ügynökségek; számítógépes nyilvántartások kezelése; televíziós reklámozás.
- 42 Számítástechnikai hardver és szoftver tervezés és fejlesztés; tudományos és műszaki szolgáltatások, valamint az idetartozó tervezői és kutatói tevékenység.

(210) M 15 03656**(220) 2015.12.08.**

(731) Johnson & Johnson, New Brunswick, New Jersey (US)

(740) Dr. Sóvári Miklós, DANUBIA Szabadalmi és Jogi Iroda Kft., Budapest

(541) A lencse, amely mindent megváltoztat

- (511) 9 Kontaktlencsék.

(210) M 15 03663**(220) 2015.12.09.**

(731) Central Média csoport Zrt., Budapest (HU)

(740) dr. Jurida Petra, Tatabánya

(546)

- (511) 35 Adatgyűjtés kereskedelmi ügyletekről; adatkutatás számítógép fájlokban mások számára; adatok frissítése és karbantartása számítógépes adatbázisokban; áruk bemutatása kommunikációs médiában, kiskereskedelmi célokból; áruminták terjesztése; beszerzői szolgáltatások (árak, illetve szolgáltatások beszerzése) mások számára; divatbemutatók szervezése promóciós célokból; eladási propaganda mások számára; gazdasági előrejelzések; hirdetések levélben megrendelve; hirdetési hely kölcsönzése; hirdetőtáblák bérbeadása [reklámtáblák]; honlapforgalom optimalizálása; információ és tanácsadás fogyasztóknak [fogyasztói tanácsadás]; információknak számítógépes adatbázisokba való szerkesztése; információk számítógépes adatbázisokba való rendezése; kereskedelmi és üzleti kapcsolattartási adatok biztosítása; kereskedelmi információs ügynökségek; kereskedelmi közvetítői szolgáltatások; kereskedelmi tranzakciók tárgyalása és megállapodások kötése harmadik fél számára; kereskedelmi vagy reklámcélú kiállítások szervezése; kereskedelmi vagy reklámcéllá vásárok szervezése; keresőmotor optimalizálása; közönségszolgálat; közvéleménykutatás; kutatások ügyletekkel kapcsolatban;

marketing; mások áruai és szolgáltatásai engedélyezésének kereskedelmi adminisztrációja; on-line hirdetői tevékenység számítógépes hálózaton; online piactér biztosítása áruk és szolgáltatások eladói és vásárlói részére; outsourcing szolgáltatások [üzleti segítségnyújtás]; pay Per Click (PPC) hirdetés; piaci tanulmányok; piackutatás; rádiós reklámozás; reklámanyag naprakész állapotba hozása; reklámanyagok kölcsönzése; reklámanyagok [röplapok, prospektusok, nyomtatványok, áruminták] terjesztése; reklámanyagok terjesztése; reklámeszközök tervezése és formatervezése; reklámfilmek előállítás; reklámidő bérlete távközlési médiumban; reklámozás; reklámszövegek publikálása; reklámszövegek szerkesztése; reklámügynökségek, hirdető ügynökségek; sajtófigyelés; segítségnyújtás kereskedelmi vagy iparvállalatok irányításában; segítségnyújtás üzletvezetéshez; statisztikák összeállítása; szabadtéri hirdetés; szakmai konzultációk üzleti ügyekben; szakmai önéletrajz írása mások számára; számítógépes nyilvántartások kezelése; számlakivonatok összeállítása; számlázás; személyzet kiválasztása pszichológiai eljárásokkal; szövegfeldolgozás; szponzorok felkutatása; telemarketing szolgáltatások; televíziós reklámozás; tördelési szolgáltatások hirdetési célokból; újságelőfizetések intézése mások számára; üzleti felvilágosítás, tájékoztatás; üzleti hatékonyság szakértői szolgáltatások; üzleti információk; üzleti információk nyújtása weboldalon keresztül; üzleti menedzselés előadóművészek részére; üzletszervezési és üzletvezetési tanácsadás; üzletszervezési tanácsadás; üzletvezetési konzultáció; üzletvezetési tanácsadó szolgálatok; üzletvitel sportolók számára; üzletvitel szabadúszó szolgáltatók részére; vásárlási megrendelések ügyintézése; visszatérítési programok üzleti irányítása harmadik felek számára.

38 Digitális fájlok továbbítása; elektronikus hirdetőtábla szolgáltatás [távközlési szolgáltatás]; elektronikus levelezés, e-mail; hírügynökségek; hozzáférés biztosítása adatbázisokhoz; internetes fórumok biztosítása; információszolgáltatás távközlési ügyekben; internetes beszélgetőszobák biztosítása; kábeltelevíziós műsorszórás; kommunikáció száloptikás hálózatok segítségével; mobiltelefonos kommunikáció; műholdas átvitel; nagysebességű adatátvitel; rádióadás; rádióadás [műsorszórás]; rádiós kommunikáció; távközlési csatornák biztosítása távvásárláshoz; távközlési kapcsolat létesítése számítógépes világhálóval; televíziós műsorszórás; tudakozók, információszolgáltatások [rádió, telefon vagy más közlési eszköz útján]; üdvözlőkártyák továbbítása online; üzenetek és képek továbbítása számítógépek segítségével; üzenetek küldése.

41 Akadémiák [oktatás]; alkotóműhelyek szervezése és lebonyolítása; audioberendezések kölcsönzése; bálók szervezése; digitális zene szolgáltatása az interneten [nem letölthető]; divatbemutatók szervezése szórakoztatási célokból; elektronikus desktop kiadói tevékenység; elektronikus könyvek és folyóiratok on-line kiadása; előadóművészek szolgáltatásai; élő előadások bemutatása; eszmecserek, kollokviumok szervezése és lebonyolítása; feliratozása (filmek -); fényképészet; filmek gyártása, kivéve a reklámfilmeket; filmstúdiók; filmszínházi előadások; filmvetítők és tartozékaik kölcsönzése; fogadások tervezése [szórakoztatás]; fotóriportok készítése; gyakorlati képzés [szemléltetés]; hangfelvételek kölcsönzése; hangstúdiók szolgáltatásai; hangversenyek szervezés és lebonyolítása; helyfoglalás show-műsorokra; iskolai szolgáltatások [képzés]; jegyirodai szolgáltatások [szórakoztatás]; klubszolgáltatások [szórakoztatás vagy oktatás]; konferenciák szervezése és lebonyolítása; kongresszusok szervezése és lebonyolítása; könyvkiadás; könyvtári kölcsönzés; kulturális vagy nevelési célú kiállítások szervezése; mentorálás; mikrofilmezés; modellt ülés művészek számára; mozifilmek kölcsönzése; múzeumi szolgáltatások [bemutatók, kiállítások]; oktatás; oktatási tárgyú információk; oktatási vizsgáztatási on-line elérhető elektronikus publikációk, nem letölthető; on-line játékok szolgáltatása számítógépes hálózatról; online, nem letölthető videók biztosítása; rádió- és televízióprogramok készítése; rádiós szórakoztatás; riporter szolgáltatások; show-műsorok; show-műsorok szervezése [impresszáriók szolgáltatásai]; szemináriumok rendezése és vezetése; szépségversenyek szervezése; szimpóziumok szervezése és lebonyolítása; színházi produkciók; szinkronizálás; színpadi díszletek kölcsönzése; szórakoztatás; szórakoz(tat)ási tárgyú információk; szövegek kiadása, (nem reklámcélú); szövegek leírása, nem reklámcélú szövegekkel kapcsolatban; televíziós szórakoztatás; tördelési szolgáltatások, nem hirdetési célokra; versenyek szervezése [oktatás vagy szórakoztatás]; videofelvevő készülékek kölcsönzése; videofilmezés; videokamerák kölcsönzése; videoszalagok kölcsönzése; videoszalagok vágása; világítóberendezések kölcsönzése színházak vagy filmstúdiók részére; zenei produkciók; zenekarok szolgáltatásai; zene összeállítása; zenés kabarék, varieték.

(210) M 15 03697

(220) 2015.12.10.

(731) YANMAR CO., LTD., Kita-ku, Osaka (JP)

(740) Dr. Sóvári Miklós, DANUBIA Szabadalmi és Jogi Iroda Kft., Budapest



(511) 18 Tászkák, övtászkák, hátizsákok, horgásztászkák.

25 Dzsekik, vízhatlan dzsekik, horgászdzsekik, dzsekik horgászához, parkák, anorákok, kabátok, tollkabátok, mellények, horgászmellények, pulóverek, ingruhák, ingek, esőkabátok, vízhatlan vitorlás parkák, nadrágok, katonai gyakorlónadrágok, tréningruhák, kertész nadrágok, horgász munkaruhák, leggingek, hosszú horgászcizmák, fülvédők, kötények, nyakmelegítők, karmelegítők, napvédő sapkák, kötött sapkák, kalapok, munkás kalapok, csizmák (bakancsok), esőcipők, tornacipők, hajócipők, gumicsizmák, munkabakancsok, gumicsizmák horgászhoz (vízhatlan).

(210) M 15 03704

(220) 2015.12.11.

(731) BUSZESZ Élelmiszeripari Zrt., Budapest (HU)

(740) Hegyesi Ügyvédi Iroda, Budapest

(541) JUST SPORT

(511) 5 Étrend-kiegészítők emberek számára.

32 Szénsavas italok; energia italok.

(210) M 15 03706

(220) 2015.12.11.

(731) UNILEVER N.V., AL ROTTERDAM (NL)

(740) SBGK Ügyvédi Iroda, Budapest



(511) 30 Fagylaltok és jégkrémek; vizes fagylaltok; édességek fagyasztott formában; fagyasztott joghurtok.

(210) M 15 03707

(220) 2015.12.11.

(731) Szent Márton Gyermekmentő Szolgálat Közhasznú Alapítvány, Budapest (HU)

(740) SBGK Szabadalmi Ügyvivői Iroda, Budapest



(511) 39 Szállítás, betegszállítás, mentőszolgálat.

44 Orvosi szolgáltatások, ápolás, gondozás.

(210) M 15 03709

(220) 2015.12.11.

(731) Nagy Hilda, Üllő (HU)

(546)

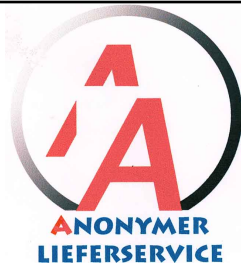

(511) 16 Papír, karton és ezen anyagokból készült termékek, amelyek nem tartoznak más osztályokba; nyomdaipari termékek; könyvkötészeti anyagok; fényképek; papíripari cikkek; papíripari vagy háztartási ragasztóanyagok; anyagok művészek részére; ecsetek; írógépek és irodai cikkek (bútorok kivételével); tanítási és oktatási anyagok (készülékek kivételével); csomagolásra szolgáló műanyagok (amelyek nem tartoznak más osztályokba); nyomdabetűk; klisék (az osztály betűrend szerinti jegyzékében szereplő valamennyi áru).

35 Reklámozás; kereskedelmi ügyletek; kereskedelmi adminisztráció; irodai munkák (az osztály betűrend szerinti jegyzékében szereplő valamennyi szolgáltatás).

39 Szállítás; áruk csomagolása és raktározása; utazásszervezés (az osztály betűrend szerinti jegyzékében szereplő valamennyi szolgáltatás).

(210) M 15 03711

(220) 2015.12.11.

(731) Pannonhalmi Apátsági Pincészet Kft., Pannonhalma (HU)

(740) Göndör Ügyvédi Iroda, Győr

(546)



(511) 33 Alkoholtartalmú italok (a sörök kivételével) (az osztály betűrend szerinti jegyzékében szereplő valamennyi áru).

35 Reklámozás; kereskedelmi ügyletek; kereskedelmi adminisztráció; irodai munkák (az osztály betűrend szerinti jegyzékében szereplő valamennyi áru).

39 Szállítás; áruk csomagolása és raktározása; utazásszervezés (az osztály betűrend szerinti jegyzékében szereplő valamennyi szolgáltatás).

43 Vendéglátás (élelmezés); időleges szállásadás (az osztály betűrend szerinti jegyzékében szereplő valamennyi szolgáltatás).

(210) M 15 03714

(220) 2015.12.11.

(731) Christian Louboutin, Paris (FR)

(300) 15/4202433 2015.08.07. FR

(740) DANUBIA Szabadalmi és Jogi Iroda Kft., Budapest

(541) TROUBLE IN HEAVEN

(511) 3 Illatszerek, nem orvosi célra használatos bőrpoló készítmények; fürdőszappanok; fürdő- és testápoló készítmények; zuhanyozó zselé, fürdőzselé, fürdőolajok, fürdőgyöngyök.

(210) M 15 03715

(220) 2015.12.10.

(731) Zirci Apátsági Manufaktúra Kft., Zirc (HU)

(740) Tóth Gergely, Budapest

(546)



(511) 29 Hús, hal-, baromfi- és vadhús; húskivonatok; tartósított, szárított és főzött gyümölcsök és zöldségek; zselék, lekvárok (dzsemek), kompótok; tojások; tej és tejtermékek; étkezési olajok és zsírok (az osztály betűrend szerinti jegyzékében szereplő valamennyi áru).

33 Alkoholtartalmú italok (a sörök kivételével) (az osztály betűrend szerinti jegyzékében szereplő valamennyi áru).

(210) M 15 03723

(220) 2015.12.12.

(731) Bayer Intellectual Property GmbH, Monheim (DE)

(740) Danubia Szabadalmi és Jogi Iroda Kft., Budapest

(541) CELLO

(511) 5 Kártékony állatok irtására szolgáló szerek; gombaölő szerek, gyomirtó szerek.

(210) M 15 03724

(220) 2015.12.12.

(731) Christian Louboutin, Paris (FR)

(300) 15/4 209 463 2015.09.14. FR

(740) Danubia Szabadalmi és Jogi Iroda Kft., Budapest

(541) BIKINI QUESTA SERA

(511) 3 Illatszerek; nem orvosi célra használatos bőrápoló készítmények; fürdőszappanok; fürdő- és testápoló készítmények; zuhanyzó zselé, fürdőzselé, fürdőolajok, fürdőgyöngyök.

(210) M 15 03734

(220) 2015.12.14.

(731) Magyar RTL Televízió Zártkörűen Működő Részvénytársaság, Budapest (HU)

(740) Szepesi & Társai Ügyvédi Iroda, Budapest

(546)



(511) 35 Reklámozás; kereskedelmi ügyletek; kereskedelmi adminisztráció; irodai munkák (az osztály betűrend szerinti jegyzékében szereplő valamennyi szolgáltatás).

38 Távközlés (az osztály betűrend szerinti jegyzékében szereplő valamennyi szolgáltatás).

41 Nevelés; szakmai képzés; szórakoztatás; sport- és kulturális tevékenységek (az osztály betűrend szerinti jegyzékében szereplő valamennyi szolgáltatás).

(210) M 15 03738

(220) 2015.12.14.

(731) SANOFI, Paris (FR)

(740) Danubia Szabadalmi és Jogi Iroda Kft., Budapest

(541) Sokféle magnézium készítmény van, de Magne B6 csak egy!

(511) 5 Gyógyszerészeti készítmények, vitaminok és táplálék-kiegészítők.

(210) M 15 03745

(220) 2015.12.15.

(731) Goodwill Pharma Kft., Szeged (HU)

(740) Reiniger Ügyvédi Iroda, Budapest

(541) **HAIRMINA**

(511) 5 Gyógyszerészeti és állatgyógyászati készítmények; egészségügyi készítmények gyógyászati használatra; gyógyászati vagy állatgyógyászati használathoz adaptált diétás élelmiszerek és anyagok; bébiételek; étrend-kiegészítők emberek és állatok számára; ;tapaszok, kötszeranyagok; fogtömő anyagok és fogászati mintázóanyagok; fertőtlenítőszeres; kártékony állatok irtására szolgáló készítmények; gombaölő szerek (fungicidek), gyomirtó szerek (herbicidek) (az osztály betűrend szerinti jegyzékében szereplő valamennyi áru).

(210) **M 15 03750**

(220) **2015.12.14.**

(731) Hevesi Katalin, Csomád (HU)

(740) Dr. Kovács László, Budapest

(546)



(511) 38 Rádióadás; televíziós műsorszórás, közvetítés.

41 Filmek és videofilmek gyártása.

(210) **M 15 03769**

(220) **2015.12.15.**

(731) "Schoco Bon Édesség Nagykereskedés" Kft., Pápa (HU)

(740) Dr. Boytháné Dr. Füzesséry Éva, Budapest

(541) **Vinelli Super Energy**

(511) 30 Csokoládé, cukorka, édességek, sütemények, cukrászsütemények, nápolyik, kekszek, aprósütemények.

32 Alkoholmentes üdítőitalok, gyümölcsitalok és gyümölcslevek, szörpök és más készítmények üdítőitalokhoz, energiatalkok, italporok.

(210) **M 15 03771**

(220) **2015.12.15.**

(731) Blaumann Trading Ltd., Majuro (MH)

(740) Danubia Szabadalmi és Jogi Iroda Kft., Budapest

(546)



(511) 1 Védőfolyadék felületvédő védőrétegek kialakítására.

9 Monitorok, TV-készülékek, elektronikus készülékek kijelzői, valamint elektronikus táblagépek, mobil telefonok, szemüvegek és/vagy üvegfelületek érintőképernyőin felületvédő védőfolyadékkal kialakítható védőfelületrétegek.

12 Járműablakon/szélvédőn felületvédő védőfolyadékkal kialakítható védőfelületrétegek.

(210) **M 15 03817**

(220) **2015.12.21.**

(731) OZOZO Kft., Budapest (HU)

(546) **BÚTOROZÓ.HU**

(511) 35 Reklámozás; kereskedelmi ügyletek; kereskedelmi adminisztráció; adatgyűjtés kereskedelmi ügyletekről, adatok frissítése és karbantartása számítógépes adatbázisokban, árösszevetési szolgáltatások, áruk bemutatása kommunikációs médiában, kiskereskedelmi célokból, eladási propaganda mások számára, hirdetési hely

Nemzeti védjegybejelentések meghirdetése

kölcsönzése, honlapforgalom optimalizálása, információ és tanácsadás fogyasztóknak [fogyasztói tanácsadás], információknak számítógépes adatbázisokba való szerkesztése, információk számítógépes adatbázisokba való rendezése, kereskedelmi és üzleti kapcsolattartási adatok biztosítása, kereskedelmi közvetítői szolgáltatások, kereskedelmi tranzakciók tárgyalása és megállapodások kötése harmadik fél számára, keresőmotor optimalizálása, marketing, online piactér biztosítása áruk és szolgáltatások eladói és vásárlói részére.

38 Távközlés; elektronikus hirdetőtábla szolgáltatás, elektronikus levelezés, e-mail, internetes fórumok biztosítása, hozzáférés biztosítása adatbázisokhoz.

42 Tudományos és műszaki szolgáltatások, valamint az idetartozó tervezői és kutatói tevékenység; ipari elemző és kutató szolgáltatások; számítástechnikai hardver és szoftver tervezés és fejlesztés; adatok vagy dokumentumok átalakítása fizikai médiumból elektronikus médiumba, elektronikus adattárolás, felhőalapú számítástechnika, számítógépprogramozás, számítógép-szoftver fenntartása.

(210) M 15 03821

(220) 2015.12.21.

(731) dr. Balázs Anna 95%, Budapest (HU)

Onkomplex Kft. 5%, Budapest (HU)

(740) Márton & Társa Ügyvédi Iroda, dr. Nemes Dénes ügyvéd, Budapest

(546)  ONCOMPLEX

(511) 44 Orvosi szolgáltatások; pszichológus szolgáltatásai.

(210) M 15 03822

(220) 2015.12.21.

(731) dr. Balázs Anna 95%, Budapest (HU)

Onkomplex Kft. 5%, Budapest (HU)

(740) Márton & Társa Ügyvédi Iroda, dr. Nemes Dénes ügyvéd, Budapest

(546)  ONKOMPLEX

(511) 44 Orvosi szolgáltatások; pszichológus szolgáltatásai.

(210) M 15 03829

(220) 2015.12.18.

(731) "PIRAMIS ITAL" Kereskedelmi és Szolgáltató Bt., Debrecen (HU)

BORA Ital-nagykereskedelmi Kft., Békéscsaba (HU)

(740) Dr. Léka Ügyvédi Iroda, Debrecen

(546)



Ak.: 4,0 % • 0,5 L

(511) 32 Gyömbérsör; malátacefre; malátasör; sörbetek (italok); sörcefre; sörök.

(210) M 15 03835

(220) 2015.12.22.

(731) Bartos István, Paks (HU)

(740) Bérdi Erika Ügyvédi Iroda, Budapest

(546)  WHERE
CREATIVE

(511) 28 Álarcok [játékszerek]; babaágyak; babaházak; babaruhák; babaszobák; bábuk, marionettek; backgammon,

Nemzeti védjegybejelentések meghirdetése

trictrac [játékok]; csörgők [játékszerek]; dámajátékok; dámatáblák; építőjátékok; építőkockák [játékszerek]; harangok karácsonyfákra; játék autók; játék babák; játékfigurák; játékgépek; játékgolyók; játékkártyák; játékmódellak; játékok; játék pisztolyok; játék sárkányok; játékszerek; karácsonyfadíszek, kivéve a világítási cikkeket és a cukorkaféléket; karikajátékok; kirakós játékok [puzzle]; méretarányosan kicsinyített járműmodellek; táblajátékok.

35 Árumbemutató; áruk bemutatása kommunikációs médiában, kiskereskedelmi célokból; áruminták terjesztése; hirdetési hely kölcsönzése; kereskedelmi és üzleti kapcsolattartási adatok biztosítása; közönségszolgálat; marketing; on-line hirdetői tevékenység számítógépes hálózaton; piackutatás; reklámozás.

41 Alkotóműhelyek szervezése és lebonyolítása; gyakorlati képzés [szemléltetés]; iskolai szolgáltatások [képzés]; oktatási tárgyú információk; üdülőtáborok szolgáltatásai [szórakoztatás]; versenyek szervezése [oktatás vagy szórakoztatás].

(210) M 15 03837

(220) 2015.12.22.

(731) Felföldi Édességgyártó Kft., Debrecen (HU)

(300) 014876643 2015.12.03. EU

(740) dr. Szederjessy Nikoletta, Budapest

(541) QUICK WATER

(511) 21 Szívószalak.

29 Feldolgozott gyümölcsök, gombák és zöldségek (beleértve a dióféléket és hüvelyeseket); tejtermékek és tejtermék-helyettesítők; levesek, leveskivonatok; gyümölcsdesszertek; levesek; kocsonyák és zselék, kompótok, kenyérrre kenhető gyümölcs és zöldségkrémek; előkészített gyümölcsök; gyümölcskonzervek; savanyított gyümölcsök; gyümölcs (szárított); kandírozott, kristályosított gyümölcsök; palackozott gyümölcsök; gyümölcsök (fagyasztott); alkoholban tartósított gyümölcsök; gyümölcsök, tartósított; gyümölcs alapú snackek; tej; tej alapú italok; tej, tejturmixok; tejtermékek; ízesített tej; tejes italok, [főként tejet tartalmazó]; tejjalok, ízesített tejjalok; gyümölcsöt tartalmazó tejjalok; tejtermékekből készült desszertek; csokoládéval ízesített tejjalapú italok.

30 Gyümölcsökből készített ízesítők [nem esszenciális olajok]; ízesítő anyagok és fűszerek; ízesítő szirupok; öntetek, szószok; fűszerek; édes mázak és töltelékek; szirupok és melasz; kakaóalapú italok; kávé alapú italok; csokoládés italporok; tea, tea alapú italok; tea alapú italok gyümölcs ízesítéssel; kávé, tea, kakaó és helyettesítők; süteménytészta, süteménytészta, lepények, aprósütemények és sóskekszek; édességek (cukorkák), csokoládés szeletek, rágógumi; kandiscukor csokoládés édességek; főként édességet tartalmazó rágcsálnivalók; ízesítőanyagok rágcsálnivalóhoz [kivéve esszenciaolajok]; tejes cukrászárak; tejes csokoládék; csokoládés italok tejjel; kakaóitalok tejjel; kávé tejjel; csokoládé alapú tejes italok; csokoládés italok tejjel; kakaó alapú italok.

32 Alkoholmentes italok; vitamintartalmú italok; sörök és sörtermékek; készítmények italokhoz; energiasitalok; gyümölcslevek [italok]; szörpök/szirupok italok készítéséhez; koffeintartalmú energiasitalok; szirupok üdítőkhöz.

33 Alkoholos italok (sörök kivételével); alkoholos italok gyümölcsből; készítmények alkoholos italok készítéséhez; alkoholos energiasitalok.

(210) M 15 03838

(220) 2015.12.22.

(731) Hit Entertainment Limited, London (GB)

(740) SBGK Szabadalmi Ügyvivői Iroda, Budapest

(541) BOB A MESTER

(511) 9 Zenét, szöveget, álló- és mozgóképeket tartalmazó műsoros video kazetták, audio kazetták, CD-k, DVD-k és optikai, valamint magneto-optikai lemezek gyermekek szórakoztatására; számítógépes hordozón rögzített elektronikus könyvek gyermekek számára; DVD lejátszók; video kazetta lejátszók (videomagnók); audio kazetta lejátszók; televíziók; sétáló magnók; mp3 lejátszók; walkie-talkie készülékek; díszítő mágnesek; jelzősípok; CD tartók; mobiltelefonok; mobiltelefon védőtokok; videojáték kazetták, patronok; gyermekek nevelésére és

szórakoztatására szolgáló programokat tartalmazó szoftverek; napszemüvegek; szemüvegkeretek; fejtámasztók; eszközök; eldobható fényképezőgépek; számítógép; rádiók; videó játékok; videó játék szoftverek; mentőmellények; fejhallgatók; szemüvegek.

28 Gyermekjátékok; játékok; játékszerek; plüss játékszerek; babák; építőkockák; játék tűzoltóautók; játékautók; építőjátékok, építőkészletek; elektronikus tanulójátékok; fajték; hordozható elektronikus játékok; táblajátékok; játékkártyák; kártyák; kártyajátékok; forgók gyerekágyra(játékok); baseball ütők; testedző berendezések; korcsolyák; úszómedencék (játékcikkek); kesztyűk (játékok tartozékai); játszótéri labdák; rollerek; játékházak; érmével működő vidámparki berendezések; ráúlós játékok; léggömbök; pinaták [édességgel, játékokkal töltött parti kellékek]; csörgők (játékszerek); ugráló botok; karácsonyi harisnyák, zoknik (ajándékok elhelyezésére); karácsonyfadíszek; marionettek, bábuk; kesztyűk télisportokhoz; játék karácsonyfák; játék zenedobozok; pukkanó bonbonok és játéksípok (parti kellékek); karácsonyfa dekorációk; labdák; játék szerszámok; játék szerszámkészletek; játékgúnyok; játék járműpálya készletek; játék szerszám asztal; játéksisak.

41 Televíziós és élő közönségnek szóló programsorozatok készítése; jelmezes szereplők személyes megjelenése; oktatás és szórakoztatás biztosítása gyermekek számára interneten keresztül; klubszolgáltatások (szórakoztatás vagy oktatás); nyelvvoktatási szolgáltatások; tematikus parkok szolgáltatásai.

(210) M 15 03846

(220) 2015.12.23.

(731) NATURE FORCE Kft., Budapest (HU)

(740) dr. Kiss Dániel Bálint ügyvéd, Forgács és Kiss Ügyvédi Iroda, Budapest

(546)

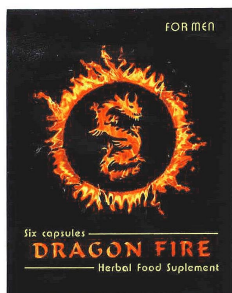

(511) 5 Étrend-kiegészítők emberek számára, gyógynövények.

(210) M 15 03865

(220) 2015.12.29.

(731) Gumiller Ferenc, Szombathely (HU)

(740) Dr. Berényi Tamás, Berényi Ügyvédi Iroda, Szombathely

(541) ASSO

(511) 25 Ruházati cikkek, cipők, kalapárúk (az osztály betűrend szerinti jegyzékében szereplő valamennyi áru).

(210) M 15 03869

(220) 2015.12.30.

(731) SW Umwelttechnik Magyarország Kft., Majosháza (HU)

(740) Császár László, Miskolc

(546)



(511) 19 Nem fém építőanyagok.

37 Épületek, építmények előregyártott homlokzatának tervezése, gyártása, épületek, építmények összeállítása, szerelése, építés, épületek, építmények homlokzat építési, burkolási és javítási szolgáltatások, építési munkálatok, bontás, épületek, építmények homlokzat építésével kivitelezésével kapcsolatos információs szolgáltatások, homlokzat épület szerkezet épület fejlesztés, bontás, építkezés, magasépítés, építkezések felügyelete (irányítás), építkezéssel (homlokzat építés, burkolás) kapcsolatos tanácsadási szolgáltatások, építési projekt menedzsment

Nemzeti védjegybejelentések meghirdetése

szolgáltatások építési szolgáltatások, építési tanácsadó szolgáltatások, építő mérnöki munkák helyszíni építési felügyelete, épület alapok építése, építési területek előkészítése.

(210) M 15 03870

(220) 2015.12.30.

(731) Kingfish Média Kereskedelmi és Szolgáltató Bt., Budapest (HU)

(541) HUNGARY AROUND THE CLOCK

(511) 16 Papír, karton és ezen anyagokból készült termékek, amelyek nem tartoznak más osztályokba; nyomdaipari termékek; könyvkötészeti anyagok; fényképek; papíripari cikkek; papíripari vagy háztartási ragasztóanyagok; anyagok művészek részére; ecsetek; írógépek és irodai cikkek (bútorok kivételével); tanítási és oktatási anyagok (készülékek kivételével); csomagolásra szolgáló műanyagok (amelyek nem tartoznak más osztályokba); nyomdabetűk; klisék (az osztály betűrend szerinti jegyzékében szereplő valamennyi áru).

(210) M 16 00005

(220) 2016.01.04.

(731) RevoSense Kft., Budapest (HU)

(740) SBGK Szabadalmi Ügyvivői Iroda, Budapest

(546)  REVOSENSE

HANGULATI INDEX ALAPÚ ONLINE HIRDETÉS MENEDZSMENT RENDSZER

(511) 35 Reklámozás, hangulati index alapú hirdetés, menedzsment tevékenység.

(210) M 16 00077

(220) 2016.01.11.

(731) DENTOP Center Kft. 100%, Budapest (HU)

(541) DENTOP

(511) 10 Sebészeti, orvosi, fogorvosi és állatgyógyászati készülékek és műszerek; sebészeti varratanyagok; művégtagok, műszemek és műfogak.

44 Orvosi szolgáltatások; higiéniai és szépségápolási szolgáltatások emberek és állatok részére.

(210) M 16 00111

(220) 2016.01.15.

(731) Panadditív Kft., Budaörs (HU)

(740) PINTZ ÉS TÁRSAI Szabadalmi, Védjegy és Jogi Iroda Kft., Budapest

(546)  PANADDITIV

(511) 31 Élő állatok; maláta; mezőgazdasági, kertészeti, erdészeti termékek és magok, amelyek nem tartoznak más osztályokba; tápanyagok állatok számára; élesztő állatok számára; fehérje állati fogyasztásra; halliszt állati fogyasztásra; liszt állatoknak; takarmány; takarmányadalékok nem gyógyászati célra; termékek állatok hizlalására; termékek baromfi, szárnyasok tojásrakásához.

(210) M 16 00172

(220) 2016.01.21.

(731) Roma Systems, Inc., Texas (US)

(740) SBGK Ügyvédi Iroda, Budapest

(541) TONY ROMA'S

(511) 43 Éttermi szolgáltatások és vendéglátás.

(210) M 16 00195

(220) 2016.01.25.

(731) IKO Műsorgyártó Kft., Budapest (HU)

(740) Riesz Ügyvédi Iroda, Budapest

(541) Kismenők

(511) 35 Reklámozás; kereskedelmi ügyletek; kereskedelmi adminisztráció; irodai munkák (az osztály betűrend szerinti jegyzékében szereplő valamennyi szolgáltatás).

38 Távközlés (az osztály betűrend szerinti jegyzékében szereplő valamennyi szolgáltatás).

41 Nevelés; szakmai képzés; szórakoztatás; sport- és kulturális tevékenységek (az osztály betűrend szerinti jegyzékében szereplő valamennyi szolgáltatás).

(210) M 16 00214

(220) 2016.01.27.

(731) Medipoint Services A.S., Frýdek-Místek (CZ)

(740) Szecskay Ügyvédi Iroda, Budapest

(546)



(511) 3 Mandulatej kozmetikai használatra; izzadásgátló szappan; izzadásgátló piperecikkek; timsók [vérzéscsillapítók]; fürdőszók; fürdőszók nem gyógyászati használatra; piperetejek; színezékek pipere használatra; kozmetikai krémek; kozmetikai lemosószerrel impregnált kendők; kozmetikai fogyasztószer; kozmetikai szerek; vattapálcikák kozmetikai célokra; sminklemosó vattakorongok; vatta kozmetikai használatra; dezodoráló szappanok; dezodorok [személyes használatra vagy állatoknak]; szőrtelenítő szerek; fertőtlenítő szappanok; száraz samponok; hajspray; ajakfények; ajakrúzsok; lemosószer kozmetikai használatra; gyógyszappanok; szájjvizek, nem gyógyászati célra; körömlakklemosó; körömlakkok; olajok egészségügyi célra; illatszerek; zselatin kozmetikai használatra; fogprotézisek tisztítására szolgáló készítmények; habkő, horzsakő; samponok kedvtelésből tartott állatoknak; samponok; szőrtelenítő és borotválkozó készítmények; borotválkozás utáni arcszesz; testápolási cikkek; fogfehérítő gélek; fogpaszta; higiénias termékek nőknek; női dezodor spray-k.

5 Fogászati csiszolószerek; nedvszívó vatták; egészségügyi nedvszívó nadrágok inkontinenciában szenvedőknek; acetátok gyógyszerészeti használatra; ragasztóanyagok gyógyászati, orvosi használatra; alkohol gyógyszerészeti célokra; alginát étrend-kiegészítők; alkaloidák gyógyászati használatra; aminosavak humángyógyászati használatra; fájdalomcsillapítók; érzéstelenítőszer, anesztetikumok; faszén gyógyszerészeti használatra; fereghajtó; aranyér elleni készítmények; antibakteriális gyógyszerek; antibiotikumok; parazitaölő készítmények; nyakörvek állatoknak paraziták ellen; lázcillapítók; karkötők reuma ellen; gyűrűk reuma ellen; fertőzésgátló (antiszeptikus) szerek; húgyúti bántalmak elleni készítmények; baktériumkészítmények humán- és állatgyógyászati használatra; balzsamok gyógyászati használatra; szorítókötések, borogatások; övek egészségügyi betétekhez; szódbikarbóna gyógyszerészeti használatra; biológiai készítmények humángyógyászati célra; biológiai készítmények állatgyógyászati használatra; bizmutkészítmények gyógyszerészeti használatra; antireumatikus karkötők; hörghurut elleni készítmények; kapszulák gyógyszerekhez; karbonil [parazitaölő szer]; ricinusolaj gyógyászati használatra; vegyi készítmények gyógyászati használatra; terhesség megállapítására vegyi készítmények; penész elleni vegyi készítmények; rágógumi gyógyászati használatra; klorálhidrát gyógyszerészeti használatra; kontaktlencse-tisztító készítmények; kokain; kollódium gyógyszerészeti használatra; borogatások; vegyi fogamzásgátlók; pamut gyógyászati célokra; kreozot gyógyszerészeti használatra; kuráre; fogászati készítmények és cikkek; foglakkok fogak lezárásához, töméséhez; fogsorragasztók; dezodorok, nem emberi használatra vagy állatoknak; tisztítószer gyógyászati használatra; diagnosztikai készítmények; pelenkák állatoknak; diétás italok gyógyászati célokra; ételmi rostok; diétás ételek gyógyászati célokra; diétás anyagok gyógyászati használatra; emésztést elősegítő szerek gyógyszerészeti célokra; fertőtlenítőszer higiéniai célokra; fertőtlenítőszer; drogok gyógyászati használatra; gyógyszerek fogászati használatra; elixírek [gyógyszerészeti készítmények]; enzimekészítmények gyógyászati használatra; enzimekészítmények állatgyógyászati használatra;

fogászati maratóanyagok; eukaliptol gyógyszerészeti használatra; enzimek gyógyszerészeti használatra; elsőségy gyógyszerdobozok; diétás ételkiegészítők; formaldehid gyógyszerészeti használatra; gombaölő szerek, fungicidek; géz kötésekhez; glükóz gyógyászati célokra; glicerín gyógyászati célokra; guajokol gyógyszerészeti célokra; gumigyanta gyógyászati célokra; szivacsanyagok sebek gyógyítására; iszap, orvosi, növényi gyökerek, orvosi használatra; vérzéscsillapító rudak; herbateák gyógyászati használatra; homeopátiás gyógyszerek; hormonok gyógyászati használatra; hidrogén-peroxid gyógyászati használatra; pelenkák felnőtteknek; gyógyszeres infúziók; rovarriasztók; jód gyógyszerészeti használatra; jodidok gyógyszerészeti használatra; jujuba paszta; tejcukor [laktóz] gyógyszerészeti használatra; hashajtók; lecitin gyógyászati használatra; bedörzsölőszerek; kötszer, mullpólya, sebkötő géz; magnézium-oxid-por gyógyszerészeti használatra; takarószalag gyógyászati használatra; gyógyhatású hajnövesztő szerek; tyúkszemirtó szerek; fürdőszók gyógyászati használatra; gyógynövények; gyógyszeres infúziók; mentol; mikroorganizmus kultúrák gyógyászati és állatgyógyászati használatra; ásványvizek gyógyászati használatra; ásványi készítmények gyógyászati célokra; mustártapaszkok; narkotikumok; dohánymentes cigaretták gyógyászati használatra; tápanyag adalékok; olajok gyógyászati használatra; napfény okozta leégés elleni kenőcsök; kenőcsök gyógyszerészeti használatra; ópiumszármazékok; opodeldok; szexuális síkosítószerk; tamponok; menstruációs betétek; vattapálcák, vattapálcikák gyógyászati használatra; pasztillák gyógyszerészeti használatra; tapaszok orvosi használatra; pektin gyógyszerészeti használatra; peptonok gyógyászati használatra; gyógyszerészeti készítmények; édeskömény gyógyászati célokra; gyógyszerészeti készítmények emberi felhasználásra; gyógyszerészeti készítmények állatgyógyászati használatra; párnák szoptatáshoz; bőrkeményedés elleni készítmények; tejporos ételek kisgyermekeknek; étvágycsökkentő szerek gyógyászati használatra; atkairtó szerek; propolisz gyógyszerészeti célokra; albumintartalmú készítmények gyógyászati célokra; kinin gyógyászati használatra; lakmuszpapírok orvosi vagy állatorvosi célokra; méhpempő gyógyászati használatra; fürdőszók; ásványvíz-sók; egészségügyi kendők; menstruációs betétek; nyugtatók; altatószerek; repülőszók; oldatok kontaktlencsékhez; keményítő diétás vagy gyógyszerészeti használatra; szteroidok; szemölcs elleni ceruzák; vérzéscsillapító készítmények; szulfonamidok [gyógyszerek]; kúpok (végbél- vagy hüvely); sebészeti kötözőanyagok; szirupok gyógyszerészeti használatra; tamponok; barnító pirulák; ragasztószalagok, ragtapaszok orvosi és gyógyászati célokra; borkő gyógyszerészeti használatra; jódtinktúra; eldobható, szobatisztaságra szoktató nadrágok [pelenkák]; állatgyógyászati készítmények; vitaminkészítmények; ostyakapszulák gyógyszerészeti célokra.

10 Anesztéziára, érzéstelenítésre szolgáló készülékek; altató maszkok; függesztő kötések; inkontinencia lepedők; cumisüvegek, szoptatóüvegek; medencék gyógyászati használatra; mellszívók [szoptató anyáknak]; kanülök; katéterek; orvosi spatulák; óvszerek; berendezések gyógyszerbeadáshoz; fogamzásgátlók, nem vegyi; mankók mozgássérültek részére; defibrillátorok; diagnosztikai készülékek gyógyászati használatra; tartályok gyógyszerek alkalmazására, adagolására; dréncövek gyógyászati használatra; cseppentők gyógyászati használatra; fülvédők [ruházat]; fül dugók [a fül védelmére]; gumipólyák; rugalmas harisnyák [sebészeti használatra]; elektrokardiográfok; kesztyűk gyógyászati használatra; sejtszámlálók; inhaláló készülékek; fecskendők gyógyászati használatra; gyógyászati készülékek és eszközök; irrigátorok, beöntésre használt gyógyászati eszközök; sebészeti maszkok; masszírozó készülékek; orvosi műszerek; aeroszolos gyógyszeradagolók gyógyászati használatra; ortopédiai kötszerek; ortopéd lábbelik; pesszáriumok; villanytermoforok [elektromos fűtésű párnák] gyógyászati használatra; diagnosztikai berendezések a terhesség kimutatására; vérnyomásmérő készülékek; kontúr párnák betegágyhoz [gyógyászati célokra kialakítva]; pulzusmérők; (fel)élesztő készülékek; orvosi kapcsok; tűk orvosi használatra; visszérharisnyák; sebészeti készülékek és eszközök; sebészeti sínek, rögzítő kötések; varratanyagok; fecskendők gyógyászati használatra; cumisüveg cumik; hőmérők gyógyászati használatra; sérvkötők; vizeletgyűjtő edények.

35 Gyógyszerészeti, állatgyógyászati és higiéniai készítmények valamint gyógyászati eszközök kis- és nagykereskedelme; termékek eladásával és szolgáltatások biztosításával kapcsolatos üzleti közvetítői és tanácsadói szolgáltatások; promóciós szolgáltatások; pr reklámozással kapcsolatos közvetítői tevékenység; üzleti promócióval kapcsolatos konzultáció; kis- és nagykereskedelem az interneten; áruk és szolgáltatások engedélyezésének kereskedelmi ügyintézkése; reklámterjesztés; hirdetési felület kölcsönzése; piackutatás;

Nemzeti védjegybejelentések meghirdetése

közvélemény-kutatás; röplapterjesztés; reklámanyagok terjesztése; reklámanyagok szétosztása; reklámanyagok megjelentetése; reklámszövegek publikálása; reklámok és kereskedelmi hirdetések terjesztése; rádiós és televíziós reklámozás; üzleti segítségnyújtás.

44 Gyógyszerészeti szolgáltatások; gyógyszerek készítése és adagolása.

(210) M 16 00228

(220) 2016.01.28.

(731) ADEN Cosmetics Kft., Eger (HU)

(740) Gerhát Géza, Eger

(546)



(511) 3 Szappanok; illatszerek, illóolajok, kozmetikai cikkek, hajmosó szerek; fogkrémek.

35 Reklámozás; kereskedelmi ügyletek; kereskedelmi adminisztráció; irodai munkák (az osztály betűrend szerinti jegyzékében szereplő valamennyi szolgáltatás).

A rovat 205 darab közlést tartalmaz.

Lajstromozott védjegyek**(111) 217.709**

(151) 2016.02.09.

(210) M 13 01419

(220) 2013.05.23.

(732) Teavana Corporation, Atlanta, Georgia (US)

(740) dr. Szigeti Éva, DANUBIA Szabadalmi és Jogi Iroda Kft., Budapest

(541) TEAVANA

(511) 21 Teáskannák (nem elektromos) fémből, rézből, kerámiából, porcelánból és üvegből; hőszigetelt italtartók, bögrék, poharak, korsók, tálak, kistányérok, poháralátétek, amelyek nem papírból készültek és nem asztalneműk, üvegből készült jeges tea-adagolók; teázáshoz használt kellékek, keverők, szűrők, merítők, teafőző tojások, teababák, teásdobozok; fából készült teáskészlet, amely mini keverőből, a forró fedő megfogására szolgáló fogóból, egy teáskanálból, egy közepes kanálból, egy chashaku-ból (a japán teaceremóniához használt matcha kanálból) és egy bambusz tartóból áll; teásdobozok; tányértartók, felszolgálótálcák; kínai porcelánból, kristályból, fajanszból, üvegből, porcelánból, vagy terrakottából készült szobrok; figurák porcelánból, kristályból, cserépből, üvegből, vagy terrakottából; dísz tárgyak finomporcelánból, porcelánból, üvegből, kristályból, cserépből vagy terrakottából.

29 Tejturmixok és tej alapú italok; tejpótlóként használt szójaitalok; szójatej; szójaalapú müzli szeletek; joghurtok és joghurtalapú italok; elkészített mogyoró és dió, ízesített diófélék, pörkölt mogyoró; diótej és dióital.

30 Tea és teakeverékek; édességek, teázesítésű cukorkák; kanál alakú méz; méz; gyógynövénytea-alapú italok; tea- és gyógytea-alapú italok és koncentrátumok gyümölcs ízesítéssel; fagyasztott édességek tea-, gyógytea- és gyümölcsízéssel; kakaó, gyógynövény és nem gyógynövény teák; tea, kakaó és italok; csokoládépor-alapú italok és vaníliaalapú italok; italokhoz adható szószok; csokoládészirup; ízesítő szirupok italokhoz; instant tea; fagylalt, jégkrém és fagyasztott édességek, fagylalt, jégkrém, tejjégkrém, fagyasztott joghurtok, fagyasztott szójaalapú desszertek; kandicukor és cukrászárak, nevezetesen csokoládé, cukor, kandírozott mandula és fagyasztott édességek; péktermékek, vajjas teasütemények, lángosok, kétszersültek, kekszek, aprósütemények, kenyér, finom pékáruk; müzli szeletek, gabonaalapú rudak étkezési célra, és zabalapú müzli szeletek; cukor; fűszerek; méz; agavé; ízesítő szirupok italok készítéséhez.

32 Alkoholmentes, tea ízű italok; gyümölcs- és gyümölcslé alapú italok; italok összetevőiként használt gyümölcskoncentrátumok és -pürék; fagyasztott, kevert, gyümölcسالapú italok készítéséhez használt italkoncentrátumok és szirupok; szénsavas gyümölcs- és gyümölcslé alapú italok és szódás italok; teaalapú folyékony és por alakú italkeverékek gyümölcسالapú italok készítéséhez; szénsavas üdítők; energia-italok; szójaalapú italok, amelyek nem tejpótlók.

35 Kereskedelmi adminisztráció; kereskedelmi ügyletek; franchise-szolgáltatások, azaz műszaki segítségnyújtás éttermek, kávézók, teaházak és snackbárok létesítéséhez és működtetéséhez; kiskereskedelmi szolgáltatások az alábbi területeken: kávé, tea, kakaó, csomagolt és készételek, teázással kapcsolatos elektromos és nem elektromos készülékek, háztartási cikkek, konyhai cikkek, üvegáru, ajándékáru, tányérok, tálak, tároló dobozok, szobrok, figurák, díszek, ruházat, gyertyák, füstölők, lakásillatosítók, testápoló szerek, zenei felvételek és könyvek; nagykereskedelmi forgalmazás, nagykereskedelmi bolti és nagykereskedelmi rendelési szolgáltatások az alábbi területeken: kávé, tea, kakaó, csomagolt és készételek, teázással kapcsolatos elektromos és nem elektromos készülékek, háztartási cikkek, konyhai cikkek, üvegáru, ajándékáru, tányérok, tálak, tároló dobozok, szobrok, figurák, díszek, ruházat, gyertyák, füstölők, lakásillatosítók, zenei felvételek és könyvek; levélben rendelt szolgáltatások és katalógus alapján levélben rendelt szolgáltatások, számítógépes, online megrendelői szolgáltatások, számítógépes, online kiskereskedelmi szolgáltatások végfelhasználókhöz irányított értékesítők közvetlen megkeresésén keresztül az alábbi területeken: kávé, tea, kakaó, csomagolt és készételek, teázással kapcsolatos elektromos és nem elektromos készülékek, háztartási cikkek, konyhai cikkek, üvegáru, ajándékáru, tányérok, tálak, tároló dobozok, szobrok, figurák, díszek, ruházat, gyertyák, füstölők, lakásillatosítók, zenei

felvételek és könyvek; ajándékok számítógépes, online bejegyztetése, valamint ezzel kapcsolatos ajándékrendelési szolgáltatások.

43 Éttermek, kávézók, kávéházak, étkezdék, snackbárok, teázók és teaházak, teaszalonok; kiszállító éttermi és elvitelre árusító éttermi szolgáltatások; étkeztetési szolgáltatás; (meleg)étel készítés és kiszállítás; étel- és italkészítés.

(111) 217.858

(151) 2016.02.25.

(210) M 15 01629

(220) 2015.06.17.

(732) Tóth Béla János, Balassagyarmat (HU)

(541) ÓVD A VIZET, IGYÁL BORT!

(511) 33 Borok; gyümölcs alapú, tartalmú alkoholos italok; szeszes italok.

35 Kereskedelmi és/vagy reklámcélú on-line hirdetői tevékenység számítógépes hálózaton; rádiós, televíziós reklámozás; borok bemutatása, terjesztése; szállodai üzletvezetés.

43 Büfék, kantinok, étkezdék, éttermek; boros pincék, panziók; szállodai szolgáltatások, vendéglátóipar.

(111) 217.861

(151) 2016.02.25.

(210) M 15 01634

(220) 2015.06.17.

(732) Sunbelt Hungary Offices Kft., Budapest (HU)

(740) Dr. Bérdi Erika, Bérdi Erika Ügyvédi Iroda, Budapest

(546)



(511) 35 Divatbemutatók szervezése promóciós célokból; szállodai üzletvezetés.

41 Divatbemutatók szervezése szórakoztatási célokból; egészségvédő klubok szolgáltatásai [egészségügyi és fitness tréning]; konferenciák szervezése és lebonyolítása; kulturális vagy nevelési célú kiállítások szervezése.

43 Vendéglátás (élelmezés); időleges szállásadás (az osztály betűrend szerinti jegyzékében szereplő valamennyi szolgáltatás).

(111) 217.863

(151) 2016.02.25.

(210) M 15 01636

(220) 2015.06.17.

(732) Ciszterci Nővérek Boldogasszony Háza Monostor, Kismaros (HU)

(740) Dr. Gödölle István, Gödölle, Kékes, Mészáros & Szabó Szabadalmi és Védjegy Iroda, Budapest

(546)



(511) 29 Lekvárok, dzsemek, kompótok, gyümölcs alapú zselék, almapüré, gyümölcspépek, birsalmasajt, gyümölcshéj, gyümölcscsipsz, szárított gyümölcsök, szárított zöldségek.

30 Gyümölcssteák, herbateák, csokoládé-bevonatú diófélék, cukrászsütemények, péksütemények, aprósütemények, sós kekszek, gyümölcskocsonya, gyümölcsös sütemények, mézeskalács, méz, propolisz.

32 Gyümölcslevek, gyümölcsnektárok, gyümölcszörpök.

(111) 217.864

(151) 2016.02.25.

(210) M 15 02092

(220) 2014.11.10.

(732) LINTEC KABUSHIKI KAISHA (also trading as LINTEC CORPORATION), Tokyo (JP)

(740) Lantos Mihály, DANUBIA Szabadalmi és Jogi Iroda Kft., Budapest

(546)

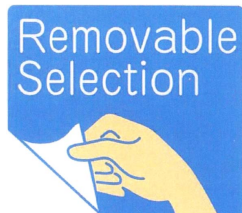

(511) 16 Nyomatott hirdető-, reklámtáblák papírból és kartonból; értékesítési ponti reklám címkék; papír-írószer áruk; különböző áruk, mint pl. kozmetikumok és piperecikkek, hajápolási termékek élelmiszerek és italok, gyógyszerészeti termékek és napi használati cikkek csomagoló tartályaira és táskáira ragasztható, reklámozást szolgáló címkék (szövetből készült címkék kivételével); eltávolítható öntapadó címkék (szövetből készült címkék kivételével); műanyag címkék élelmiszerek csomagolásához; címkék borítékcímezéshez; öntapadó címkék reklámozáshoz, névjelölésre, minőség jelölésre és figyelmeztetésre, nem textilből; műanyag címkék; papír címkék; ragasztós hátú jegyzetfüzetek; öntapadós papír- vagy műanyag jegyzetlapok; eltávolítható lezáró címkék, nem textilből; papír terítők; öntapadós tárgymutató címkék papírból vagy műanyagból; papír, vagy műanyag öntapadós címkék nedves törülköző adagolók lezárásához; eltávolítható papír-, vagy műanyag címkék képeslapokra írt információk elrejtésére; öntapadós papír vagy műanyag címkék árcímkének vagy polc címkének való használatra; írószerre, képes újságokra, játékokra és visszaváltható palackokra ragasztható eltávolítható papír- vagy műanyag címkék; irodai- és háztartási gépekre ragasztható, használati és elővigyázatossági utasításokat tartalmazó címkék papírból vagy műanyagból.

17 Hátoldalukon, eltávolítható ragasztóval bevont műanyag filmek, nem csomagolásra (nem kizárólagosan de többek között mezőgazdasági használatra); öntapadós műanyag filmek nem csomagolás céljára; ragasztószalagok, nem írószerként és nem gyógyászati vagy háztartási célokra; öntapadós műanyag lapok beltéri és kültéri jelzések készítéséhez; öntapadós műanyag lapok repülőgép testek, hajók, vonatok, személyautók és motorbiciklik díszítéséhez, festéséhez vagy védelméhez; öntapadós műanyaglapok bútorok, padlók, falak és ajtók karcolás elleni felületvédelméhez.

(111) 217.866

(151) 2016.02.25.

(210) M 15 01757

(220) 2015.06.29.

(732) Hertzka András György, Budapest (HU)

(740) dr. Miskolczi Mária, Budapest

(541) PINOCSICCSÓ

(511) 33 Alkoholtartalmú italok (a sörök kivételével) (az osztály betűrend szerinti jegyzékében szereplő valamennyi áru).

(111) 217.869

(151) 2016.02.25.

(210) M 15 01759

(220) 2015.06.30.

(732) **Zöldlomb Öko Kft., Budapest (HU)**

(546)



(511) 1 Ipari eljárásoknál alkalmazott zsirtalanító készítmények, ipari vegyi termékek.

3 Fehéritőkészítmények és egyéb, mosásra szolgáló anyagok; tisztító-, fényesítő-, súroló-, és csiszológépek; szappanok; illatszerek, illóolajok, kozmetikai cikkek, hajmosó szerek.

21 Eszközök, edények és tartályok háztartási és konyhai célokra; fésűk és szivacsok; kefék (az ecsetek kivételével); takarító eszközök.

(111) **217.870**

(151) 2016.02.25.

(210) M 15 01833

(220) 2015.07.08.

(732) **SZKÍTA-SPORT Kft., Szeged (HU)**

(740) dr. Havas Péter, Havas Ügyvédi Iroda, Szeged

(546)



(511) 22 Kötelek, zsinegek, hálók, sátrak, ponyvák, vitorlavásznak, vitorlák, zsákok és táskák (amelyek nem tartoznak más osztályokba); párnázó és tömőanyagok (gumi és műanyagok kivételével); nyers textilrostok (az osztály betűrend szerinti jegyzékében szereplő valamennyi áru).

25 Ruházati cikkek, cipők, kalapárúk (az osztály betűrend szerinti jegyzékében szereplő valamennyi áru).

28 Játékok, játékszerek; testnevelési és sportcikk, amelyek nem tartoznak más osztályokba; karácsonyfadíszek (az osztály betűrend szerinti jegyzékében szereplő valamennyi áru).

(111) **217.872**

(151) 2016.02.25.

(210) M 15 02015

(220) 2015.07.27.

(732) **CBA-Grand Gourmet Kereskedelmi és Vendéglátó Kft., Budapest (HU)**

(740) Dienes Zoltán, ügyvezető, Budapest

(546)



(511) 35 Reklámozás; kereskedelmi ügyletek; kereskedelmi adminisztráció; irodai munkák (az osztály betűrend szerinti jegyzékében szereplő valamennyi szolgáltatás).

43 Vendéglátás (élelmezés).

(111) **217.874**

(151) 2016.02.25.

(210) M 15 02016

(220) 2015.07.27.

(732) **CBA Kereskedelmi Kft., Alsónémedi (HU)**

(541) Közel van hozzám. Közel áll hozzám.

(511) 35 Reklámozás; kereskedelmi ügyletek; kereskedelmi adminisztráció; irodai munkák (az osztály betűrend szerinti jegyzékében szereplő valamennyi szolgáltatás).

(111) 217.877

(151) 2016.02.25.

(210) M 15 02026

(220) 2015.07.27.

(732) Mediline Üzletház Kft., Budapest (HU)

(740) dr. Füzi Tamás, Budapest

(541) COCOTREND

(511) 29 Hús, hal-, baromfi- és vadhús; húskivonatok; tartósított, szárított és főzött gyümölcsök és zöldségek; zselék, lekvárok (dzsemek), kompótok; tojások; tej és tejtermékek; étkezési olajok és zsírok (az osztály betűrend szerinti jegyzékében szereplő valamennyi áru).

30 Kávé, tea, kakaó és kávépótló szerek; rizs; tápióka és szágó; lisztek és más gabonakészítmények; kenyér, péksütemények és cukrászsütemények; fagylaltok; cukor, méz, melaszszirup; élesztő, sütőporok; só; mustár; ecet, fűszeres mártások; fűszerek; jég (az osztály betűrend szerinti jegyzékében szereplő valamennyi áru).

32 Sörök; ásványvizek és szénsavas vizek és egyéb alkoholmentes italok; gyümölcsitalok és gyümölcslevek; szörpök és más készítmények italokhoz (az osztály betűrend szerinti jegyzékében szereplő valamennyi áru).

(111) 217.883

(151) 2016.02.25.

(210) M 15 01626

(220) 2015.06.16.

(732) Tej Szakmaközi Szervezet és Terméktanács, Budapest (HU)

(740) Harcz Zoltán, Budapest

(546)

(511) 29 Magyarországról származó tej alapanyagokból készülő tej és tejtermékek.

35 Marketing és kommunikációs tevékenységek.

41 Nevelés; szakmai képzés; szórakoztatás; sport- és kulturális tevékenységek (az osztály betűrend szerinti jegyzékében szereplő valamennyi szolgáltatás).

(111) 217.886

(151) 2016.02.25.

(210) M 15 01501

(220) 2015.06.04.

(732) Somogyi Hajnalka, Budapest (HU)**(541) OFF-BIENNÁLE**

(511) 16 Leporellők, szórólapok, katalógusok, könyvek, plakátok.

41 Szakmai képzés; kulturális tevékenységek; művészeti programok szervezése; konferenciák; szimpoziumok szervezése; videók, filmek, rádió és tévéműsorok készítése; könyv- és folyóirat kiadás; művészeti publikációk; művészeti tanácsadás.

(111) 217.890

(151) 2016.02.25.

(210) M 15 01499

(220) 2015.06.04.

(732) **PICK SZEGED Szalámigyár és Húsüzem Zrt., Szeged (HU)**

(740) dr. Szűcs Ernő Péter, Szűcs Ügyvédi Iroda, Budapest

(546) 

(511) 29 Hús; húskivonatok; húskészítmények.

(111) **217.894**

(151) 2016.02.25.

(210) M 15 01495

(220) 2015.06.03.

(732) **Pálfı Attila, Budapest (HU)**

(740) Füzessyné dr. Maglıcs Tímea ügyvéd,Füzessyné dr. Maglıcs Tímea Ügyvédi Iroda, Budapest

(541) **PÁKO**

(511) 35 Reklámozás, kereskedelmi ügyletek és kereskedelmi adminisztráció, internetes kereskedelem, szaktanácsadás, termékbemutató és tervezés a DJ technika, a fény- és látványtechnika, a hangtechnika, a stúdiótechnika és hangszerek területén; szınpadtechnika és épülethangosítás; vásárlási megrendelések ügyintézése

37 Javítás; szerelési szolgáltatások, szervizelés és zavarmentesítés a a DJ technika, a fény- és látványtechnika, a hangtechnika, a stúdiótechnika és hangszerek területén, illetve a szınpadtechnika és épülethangosítás területén;

41 Szakmai képzés, kölcsönzés és bérlés, szakmai konferenciák szervezése és lebonyolítása a DJ technika, a fény- és látványtechnika, a hangtechnika, a stúdiótechnika és hangszerek területén; szórakoztatás; hangtechnikai bemutató;szınpadtechnika és épülethangosítás

(111) **217.899**

(151) 2016.02.25.

(210) M 15 01496

(220) 2015.06.03.

(732) **Lakatos Zoltán, Budapest (HU)**

(740) dr. Borbély Tünde, Dr. Borbély Tünde Ügyvédi Iroda, Budapest

(546) 

(511) 29 Hús, hal-, baromfi- és vadhús; húskivonatok; tartósított, szárított és főzött gyümölcsök és zöldségek; zselék, lekvárok (dzsemek), kompótok; tojások; tej és tejtermékek; étkezési olajok és zsırok (az osztály betűrend szerinti jegyzékében szereplő valamennyi áru).

30 Kávė, tea, kakaó és kávépótló szerek; rizs; tápióka és szágó; lisztek és más gabonakészítmények; kenyér, péksütemények és cukrászsütemények; fagylaltok; cukor, méz, melaszszirup; élesztő, sütőporok; só; mustár; ecet, fűszeres mártások; fűszerek; jég (az osztály betűrend szerinti jegyzékében szereplő valamennyi áru).

39 Szállítás; áruk csomagolása és raktározása; utazásszervezés (az osztály betűrend szerinti jegyzékében szereplő valamennyi szolgáltatás).

43 Vendéglátás (élelmezés); időleges szállásadás (az osztály betűrend szerinti jegyzékében szereplő valamennyi szolgáltatás).

(111) **217.902**

(151) 2016.02.25.

(210) M 15 00978

(220) 2015.04.07.

(732) **V G Kereskedelmi és Szolgáltató Kft., Tarján (HU)**

(740) Sághelyi György, Budapest

(546)

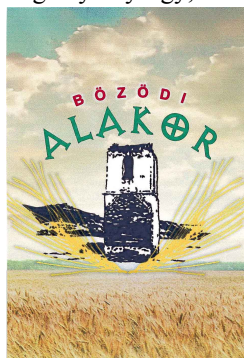

(511) 5 Gyógyszerészeti és egészségügyi készítmények humán- és állatgyógyászati célra; gyógyászati vagy állatgyógyászati használathoz adaptált diétás élelmiszerek és anyagok; bébiételek; étrend-kiegészítők emberek és állatok számára, különösen búzacsíra étrend kiegészítőként, diabetikus kenyér, diétás anyagok, élelmiszerek, italok, ételmi rostok, gabonafélék feldolgozásának melléktermékei, étrendi vagy gyógyászati használatra, tápanyag adalékok.

30 Lisztek és más gabonakészítmények; kenyér és péksütemények és cukrászsütemények, különösen aprósütemény, teasütemény, búzacsíra emberi fogyasztásra, búzadara, búzaliszt, kekszek, lisztartalmú ételek, sütemények, sütésre szolgáló anyagok ételek sütéséhez, főzéséhez, tésztafélék.

31 Gabona magvak; vetőmagok; tápanyagok állatok számára, különösen búza, búzacsíra állati fogyasztásra, gabonafélék feldolgozásakor keletkezett melléktermékek, állati fogyasztásra, takarmány, vetőmagok.

32 Sörök és alkoholmentes italok.

33 Alkoholtartalmú italok (a sörök kivételével), whisky.

(111) **217.910**

(151) 2016.02.25.

(210) M 15 00854

(220) 2015.03.24.

(732) **Csillagvölgy Pincészet Kft., Villány (HU)**

(541) **FRUSKA**

(511) 33 Alkoholos italok (a sörök kivételével), borok.

(111) **217.912**

(151) 2016.02.25.

(210) M 15 00026

(220) 2015.01.09.

(732) **ELECTROPOINT Ipari, Kereskedelmi és Szolgáltató Kft., Budapest (HU)**

(740) Dr. Rácz Zoltán, Dr. Rácz Zoltán Ügyvédi Iroda, Budapest

(546)



(511) 6 Nem nemesfémek és ezek ötvözetei; fém építőanyagok; hordozható fémszerkezetek; fémanyagok vasúti vágányokhoz; nem elektromos fémkábelek és fémvezetékek; lakatosipari termékek, fém tömegcikkek; fémsövek és csövezetékek; páncélszekrények; egyéb fémtermékek, amelyek nem tartoznak más osztályokba; ércek (az osztály betűrend szerinti jegyzékében szereplő valamennyi áru).

9 Tudományos célra szolgáló, tengerészeti, földmérő, fényképezési, mozgóképi, optikai, súlymérő, egyéb mérő-, jelző-, ellenőrző (felügyeleti), életmentő és oktatóberendezések és felszerelések; elektromos energia

Nemzeti lajstromozott védjegyek

vezetésére, kapcsolására, átalakítására, tárolására, szabályozására vagy ellenőrzésére szolgáló készülékek és berendezések; hangok vagy képek rögzítésére, továbbítására, másolására szolgáló készülékek; mágneses adathordozók; hanglemezek; CD-k (kompakt lemezek), DVD-k és egyéb, digitális rögzítésű média; szerkezetek érmebedobással működő készülékekhez; regiszteres pénztárgépek; számológépek, adatfeldolgozó berendezések, számítógépek; számítógépes szoftverek; tüzőltető készülékek (az osztály betűrend szerinti jegyzékében szereplő valamennyi áru).

37 Építkezés; javítás; szerelési szolgáltatások (az osztály betűrend szerinti jegyzékében szereplő valamennyi szolgáltatás).

(111) 217.915

(151) 2016.02.25.

(210) M 15 01632

(220) 2015.06.17.

(732) Great Getzby Kft., Budapest (HU)

(740) Brand Way & Compass Kft., Budapest

(541) KESTON

(511) 24 Textilíák és textilárúk ruházati termékekhez; továbbá ágy- és asztalneműk; szövetek; törölközők; takarók; plédok; vászonzól készült termékek.

25 Ruházati termékek; cipők; lábbelik; kalapárúk; sportruházat; strandcikk.

35 Kereskedelmi ügyletek bonyolítása; reklámozás és marketing tevékenység; kereskedelmi bolthálózatok üzemeltetése és ezzel összefüggő reklámok, nevezetesen ruházati termékek, cipők; lábbelik; textilíák és textilárúk vonatkozásában.

(111) 217.918

(151) 2016.02.25.

(210) M 14 02593

(220) 2014.08.22.

(732) Szerencsejáték Zártkörűen Működő Rt., Budapest (HU)

(740) dr. Fábíán Ábel Balázs, Budapest

(541) Minden szám egy esély

(511) 16 Nyomdaipari termékek, fényképek, grafikai ábrázolások, posztterek, papíripari cikkek, brosrák, vékony fűzött könyvek, prospektusok, kártyák, irodai cikkek (bútorok kivételével).

35 Reklámozás, hirdetés, hirdető ügynökségek, reklámújság, rádiós reklámozás, televíziós reklámozás, reklámanyagok terjesztése, szabadtéri hirdetés.

41 Filmgyártás, szabadidős szolgáltatások, szórakoztatás, televíziós szórakoztatás, show-műsorok, sorsjátékok lebonyolítása, rádiós szórakoztatás, rádió- és televízió-programok készítése, versenyek szervezése, rendezése.

(111) 217.920

(151) 2016.02.25.

(210) M 15 01762

(220) 2015.06.30.

(732) dr. Sümegi Mihály, Budapest (HU)**(541) APIVIT**

(511) 5 Méhek tartásához alkalmazott állatgyógyászati készítmények.

(111) 217.923

(151) 2016.02.25.

(210) M 15 01363

(220) 2015.05.20.

(732) dr. Szűcs Ákos Imre, Budajenő (HU)

(740) Török Antal, Győr

(541) VitaReál

(511) 5 Gyógyszerészeti és állatgyógyászati készítmények; egészségügyi készítmények gyógyászati használatra; gyógyászati vagy állatgyógyászati használathoz adaptált diétás élelmiszerek és anyagok; bébiételek; étrend-kiegészítők emberek és állatok számára; tapaszok, kötszeranyagok; fertőtlenítőszeres; kártékony állatok irtására szolgáló készítmények; gombaölő szerek (fungicidok), gyomirtó szerek (herbicidok).

(111) 217.932

(151) 2016.02.25.

(210) M 15 01700

(220) 2015.06.24.

(732) Krizmanics Norbert, Kölked (HU)

(740) dr. Berényi Krisztina, Budapest

(546) *Annabell**Only Gently*

(511) 29 Tojások; tej és tejtermékek; étkezési olajok és zsírok.

30 Kakaó; lisztek és más gabonakészítmények; cukrászsütemények; cukor, méz, melaszszirup, karamell; vanília.

39 Szállítás; áruk csomagolása és raktározása.

(111) 217.971

(151) 2016.03.07.

(210) M 15 01667

(220) 2015.06.22.

(732) GRAPE-VINE Bortermelő és Kereskedelmi Kft., Kiskunmajsa (HU)

(740) dr. Baski Ágnes, Budapesti 37. sz. Ügyvédi Iroda, Budapest, 502

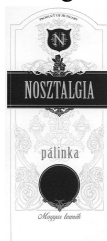
(546)

(511) 33 Magyarországról származó pálinkák.

43 Vendéglátás (élelmezés).

(111) 217.972

(151) 2016.03.07.

(210) M 15 01801

(220) 2015.07.06.

(732) HILLTOP Neszmély Szőlészeti Borászati Kereskedelmi és Szolgáltató Zártkörűen Működő Részvénytársaság, Neszmély (HU)

(740) Kovári György, ADVOPATENT Szabadalmi és Védjegy Iroda, Budapest

(541) HILLTOP IRSAI

(511) 33 Borok.

(111) 217.973

(151) 2016.03.07.

(210) M 15 02061

(220) 2015.07.30.

(732) CSIM PTE Ltd., Singapore (SG)

(740) dr. Szűcs Ernő Péter, Szűcs Ügyvédi Iroda, Budapest

(546)



(511) 29 Tej és tejtermékek.

(111) 217.974

(151) 2016.03.07.

(210) M 15 02062

(220) 2015.07.30.

(732) CSIM PTE Ltd., Singapore (SG)

(740) dr. Szűcs Ernő Péter, Szűcs Ügyvédi Iroda, Budapest

(546)

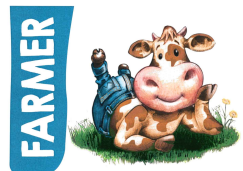

(511) 29 Tej és tejtermékek.

(111) 217.975

(151) 2016.03.07.

(210) M 15 02063

(220) 2015.07.30.

(732) CSIM PTE Ltd., Singapore (SG)

(740) dr. Szűcs Ernő Péter, Szűcs Ügyvédi Iroda, Budapest

(546)



(511) 29 Tej és tejtermékek.

(111) 217.976

(151) 2016.03.07.

(210) M 15 02317

(220) 2015.08.27.

(732) Kecskés Márkó, Göd (HU)

(546)

INKED

(511) 9 Napszemüveg tokok; telefon tokok.

18 Tásák; hordozó tokok; kulcstartó; kulcstartó tokok; kulcstartó tárcák; övtásák.

25 Női és férfi felső ruházat; női és férfi trikó és póló; fürdőnadrág; fürdősort; fürdőruha; női és férfi tréning ruha; férfi és női lábbelik; férfi és női cipők; övek; derékszíjak.

(111) 217.977

(151) 2016.03.07.

(210) M 15 02321

(220) 2015.08.26.

(732) Tematik Kabel Kft., Budapest (HU)

(740) dr. Gombár Zsolt, Dr. Gombár Zsolt Ügyvédi Iroda, Budapest



(511) 35 Reklámozás; kereskedelmi ügyletek; kereskedelmi adminisztráció; irodai munkák (az osztály betűrend szerinti jegyzékében szereplő valamennyi szolgáltatás).

38 Távközlés (az osztály betűrend szerinti jegyzékében szereplő valamennyi szolgáltatás).

41 Nevelés; szakmai képzés; szórakoztatás; sport- és kulturális tevékenységek (az osztály betűrend szerinti jegyzékében szereplő valamennyi szolgáltatás).

(111) 217.978

(151) 2016.03.07.

(210) M 15 02320

(220) 2015.08.26.

(732) BÁV Aukcióház és Záloghitel Zártkörűen Működő Részvénytársaság 100%, Budapest (HU)

(740) dr. Monok Attila, Budapest

(541) pénzpont

(511) 36 Biztosítás; pénzügyi ügyletek; valutaügyletek; ingatlanügyletek (az osztály betűrend szerinti jegyzékében szereplő valamennyi szolgáltatás).

(111) 217.979

(151) 2016.03.07.

(210) M 15 00772

(220) 2015.03.17.

(732) ZOFI Rendezvényszervező Kft., Tata (HU)

(740) PINTZ ÉS TÁRSAI Szabadalmi, Védjegy és Jogi Iroda Kft., Budapest



(511) 41 Fesztiválok szervezése; harcművészeti oktatás; kulturális és művészeti rendezvények szervezése; szabadidős rendezvények szervezése; szórakoztatási célú fesztiválok rendezése; történelmi fesztivál; ünnepi rendezvények szervezése; zenei rendezvények szervezése.

(111) 217.980

(151) 2016.03.07.

(210) M 15 01553

(220) 2015.06.09.

(732) Kóczán László, Budapest (HU)

(740) dr. Jakab Ildikó, Budapest

(546)



(511) 32 Söralapú koktélok; sörbetétek (italok); sörcsfe; sörök.

43 Vendéglátóipar.

(111) 217.981

(151) 2016.03.07.

(210) M 15 01563

(220) 2015.06.10.

(732) Hirsch Imre Lajos, Budapest (HU)

(541) FLYERZ

(511) 16 Képek; kézikönyvek; könyvek; levélpapír; nyomtatott publikációk; nyomtatványok; posztterek; nyomdaipari termékek; papíripari cikkek; fényképek.

35 Reklámozás.

41 Szórakoztatás; sport- és kulturális tevékenységek.

(111) 217.982

(151) 2016.03.07.

(210) M 15 01677

(220) 2015.06.22.

(732) Masa Zoltán, Miskolc (HU)

(546)



(511) 17 Lökésgátlók, lökhárítók gumiból; ütközők gumiból.

19 Útburkolatok, nem fémből; útburkolói anyagok; útépitési és útburkoló anyagok.

28 Eszközök testgyakorláshoz.

37 Útburkolás.

(111) 217.983

(151) 2016.03.07.

(210) M 15 01953

(220) 2015.07.20.

(732) Franchise Printing Kereskedelmi és Szolgáltató Kft., Budapest (HU)

(740) dr. Tokai Ilona, Budapest

(541) OWM System

(511) 9 Adatfeldolgozó berendezések és számítógépek; valamennyi számítógép program és szoftver, tekintet nélkül ezek rögzítésének eszközére vagy ezek terjesztésére, tekintet nélkül arra, hogy a szoftver mágneses médiumon van-e rögzítve, vagy letölthető egy távoli számítógép hálózatról, online vagy offline működik.

35 Reklámozás; kereskedelmi ügyletek; kereskedelmi adminisztráció; irodai munkák (az osztály betűrend szerinti jegyzékében szereplő valamennyi szolgáltatás).

42 Tudományos és műszaki szolgáltatások, valamint az idetartozó tervezői és kutatói tevékenység; ipari elemző és kutató szolgáltatások; számítástechnikai hardver és szoftver tervezés és fejlesztés (az osztály betűrend szerinti jegyzékében szereplő valamennyi szolgáltatás).

(111) 217.984

(151) 2016.03.07.

(210) M 15 02064

(220) 2015.07.30.

(732) CSIM PTE Ltd., Singapore (SG)

(740) dr. Szűcs Ernő Péter, Szűcs Ügyvédi Iroda, Budapest

(546)



(511) 29 Tej és tejtermékek.

(111) 217.985

(151) 2016.03.07.

(210) M 15 02065

(220) 2015.07.30.

(732) CSIM PTE Ltd., Singapore (SG)

(740) dr. Szűcs Ernő Péter, Szűcs Ügyvédi Iroda, Budapest

(546)

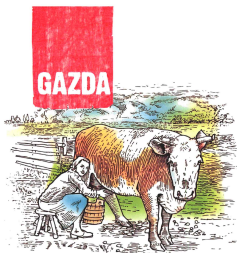

(511) 29 Tej és tejtermékek.

(111) 217.986

(151) 2016.03.07.

(210) M 15 02066

(220) 2015.07.30.

(732) CSIM PTE Ltd., Singapore (SG)

(740) dr. Szűcs Ernő Péter, Szűcs Ügyvédi Iroda, Budapest

(546)

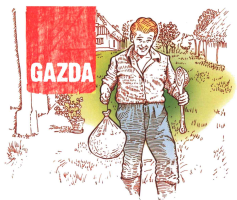

(511) 29 Tej és tejtermékek.

(111) 217.987

(151) 2016.03.07.

(210) M 15 02067

(220) 2015.07.30.

(732) CSIM PTE Ltd., Singapore (SG)

(740) dr. Szűcs Ernő Péter, Szűcs Ügyvédi Iroda, Budapest

(546)



(511) 29 Tej és tejtermékek.

(111) 217.988

(151) 2016.03.07.

(210) M 15 02068

(220) 2015.07.30.

(732) Nyerges Ferencné, Budakeszi (HU)

(541) MEZŐKINCSEBALZSAM

(511) 3 Kosmetikumok.

5 Gyógyhatású készítmények; bőrregenerálók.

(111) 217.989

(151) 2016.03.07.

(210) M 15 02467

(220) 2015.09.10.

(732) Actavis Group PTC ehf., Hafnarfjordur (IS)

(740) dr. Sasvári Gabriella, SBGK Ügyvédi Iroda, Budapest

(541) METAGINA

(511) 5 Gyógyszerészeti készítmények és anyagok.

(111) 217.990

(151) 2016.03.07.

(210) M 15 02584

(220) 2015.09.23.

(732) POLI-FARBE Vegyipari Kft., Bócsa (HU)

(740) dr. Kereszty Marcell, Gödölle, Kékes, Mészáros & Szabó Szabadalmi és Védjegy Iroda, Budapest

(541) Platinum, az év színe

(511) 2 Festékek, kencék, lakkok; rozsdagátló és fakonzerváló szerek; festőanyagok.

(111) 217.991

(151) 2016.03.07.

(210) M 15 02590

(220) 2015.09.24.

(732) Pan Xiaoping, Budapest (HU)

(740) dr. Deme János, Deme Ügyvédi Iroda, Budapest

(546)



(511) 25 Ruházati cikkek, cipők, kalapárúk (az osztály betűrend szerinti jegyzékében szereplő valamennyi áru).

(111) 217.992

(151) 2016.03.07.

(210) M 15 02595

(220) 2015.09.24.

(732) Stanley Electric Co., Ltd., Tokyo (JP)

(740) Lantos Mihály, DANUBIA Szabadalmi és Jogi Iroda Kft., Budapest

(546)

(511) 9 Fénykibocsátó diódák; fénykibocsátó dióda chip-ek; tömítetten zárt fényvetők {reflektorok} járművekhez; fénykibocsátó dióda berendezések; fénykibocsátó diódákat használó kijelző berendezések karakterek és képek megjelenítésére beltéri és kültéri használatra; folyékony kristályos kijelzők; folyékony kristályos monitorok; folyékony kristályos monitorok járművekhez; stroboszkópos elvű fényt használó berendezések fényképészeti használatra; csomagolt LED-ek {fénykibocsátó diódák}; fedélzeti csomagolt LED-ek; háttér világító egységek LCD-z (folyékony kristályos kijelzők) számára.

11 Világító eszközök és lámpák járművekhez; járművek fényszórói; zárt terű fényszórók járművekhez; kombinált hátsó világítások; oldalfény-jelző fényforrások; parkoló fényforrások; rendszám-tábla megvilágítások; nappali fényforrások; ködlámpák; jelzőlámpák; ajtólámpák; háttérvilágítások; féklámpák; fényforrások járművekhez; hidegkatódú fluoreszkáló lámpák; szubminiatűr lámpák.

(111) 217.993

(151) 2016.03.08.

(210) M 15 02056

(220) 2015.07.29.

(732) BPFoREX Tanácsadó és Szolgáltató Kft., Budapest (HU)

(740) dr. Németh Zoltán, Németh Zoltán Ügyvédi Iroda, Budapest

(541) BPFoREX

(511) 35 Reklámozás; kereskedelmi ügyletek; kereskedelmi adminisztráció; irodai munkák.

36 Biztosítás; pénzügyi ügyletek; valutaügyletek; ingatlanügyletek.

(111) 217.994

(151) 2016.03.08.

(210) M 15 02180

(220) 2015.08.11.

(732) KLUB Rekreáció Sport-, és Rendezvényszervező Kft., Budapest (HU)

(546)

(511) 35 Outsourcing szolgáltatások, online marketing, pay Per Click (PPC) hirdetés, reklámozás üzletszervezési és

üzletvezetési tanácsadás.

37 Számítógépes beléptető rendszerek üzembe helyezése, karbantartása és javítása.

41 Sport- és kulturális tevékenységek szervezése.

(111) 217.995

(151) 2016.03.08.

(210) M 15 02181

(220) 2015.08.11.

(732) **KLUB Rekreáció Sport-, és Rendezvényszervező Kft., Budapest (HU)**

(546)



ALL YOU CAN MOVE
SPORTPASS

(511) 35 Outsourcing szolgáltatások, online marketing, pay Per Click (PPC) hirdetés, reklámozás üzletszervezési és üzletvezetési tanácsadás.

37 Számítógépes beléptető rendszerek üzembe helyezése, karbantartása és javítása.

41 Sport- és kulturális tevékenységek szervezése.

(111) 217.996

(151) 2016.03.08.

(210) M 15 02311

(220) 2015.08.26.

(732) **Balogh Gábor, Pécel (HU)**

(740) Dr. Csere Sylvia Szonja, Csere Ügyvédi Iroda, Budapest

(546)

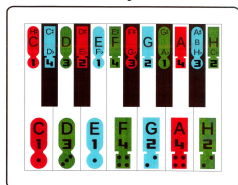

(511) 9 Tudományos célra szolgáló, tengerészeti, földmérő, fényképészeti, mozgóképi, optikai, súlymérő, egyéb mérő-, jelző-, ellenőrző (felügyeleti), életmentő és oktatóberendezések és felszerelések; elektromos energia vezetésére, kapcsolására, átalakítására, tárolására, szabályozására vagy ellenőrzésére szolgáló készülékek és berendezések; hangok vagy képek rögzítésére, továbbítására, másolására szolgáló készülékek; mágneses adathordozók; hanglemezek; CD-k (kompakt lemezek), DVD-k és egyéb, digitális rögzítésű média; szerkezetek érmebedobással működő készülékekhez; regiszteres pénztárgépek; számológépek, adatfeldolgozó berendezések, számítógépek; számítógépes szoftverek; tűzoltó készülékek (az osztály betűrend szerinti jegyzékében szereplő valamennyi áru).

16 Papír, karton és ezen anyagokból készült termékek, amelyek nem tartoznak más osztályokba; nyomdaipari termékek; könyvkötészeti anyagok; fényképek; papíripari cikkek; papíripari vagy háztartási ragasztóanyagok; anyagok művészek részére; ecsetek; írógépek és irodai cikkek (bútorok kivételével); tanítási és oktatási anyagok (készülékek kivételével); csomagolásra szolgáló műanyagok (amelyek nem tartoznak más osztályokba); (az osztály betűrend szerinti jegyzékében szereplő valamennyi áru).

28 Játékok, játékszerek; testnevelési és sportcikkek, amelyek nem tartoznak más osztályokba; karácsonyfadíszek (az osztály betűrend szerinti jegyzékében szereplő valamennyi áru).

35 Reklámozás; kereskedelmi ügyletek; kereskedelmi adminisztráció; irodai munkák (az osztály betűrend szerinti jegyzékében szereplő valamennyi szolgáltatás).

41 Nevelés; szakmai képzés; szórakoztatás; sport- és kulturális tevékenységek (az osztály betűrend szerinti jegyzékében szereplő valamennyi szolgáltatás).

(111) 218.007

(151) 2016.03.16.

(210) M 15 01871

(220) 2015.07.10.

(732) **Mama Kiddies Hungária Kft., Edelény (HU)**

(546)



(511) 12 Babakocsik; biztonsági gyermekülések járművekbe.

20 Magas székek gyermekeknek.

(111) **218.008**

(151) 2016.03.16.

(210) M 15 00956

(220) 2015.04.01.

(732) **Balogh Dezső 50%, Budapest (HU)**

Raduly József 50%, Budapest (HU)

(541) **CIGÁNY FILHARMÓNIKUS ZENEKAR BUDAPEST**

(511) 41 Nevelés; szórakoztatás; kulturális tevékenységek; zenés rendezvények; koncertek; hangfelvételek.

(111) **218.009**

(151) 2016.03.16.

(210) M 15 02519

(220) 2015.09.17.

(732) **Tematik Kabel Kft., Budapest (HU)**

(740) dr. Lendvai András, Lendvai és Szörényi Ügyvédi Iroda, Budapest

(546)



(511) 35 Reklámozás; kereskedelmi ügyletek; kereskedelmi adminisztráció; irodai munkák (az osztály betűrend szerinti jegyzékében szereplő valamennyi szolgáltatás).

38 Távközlés (az osztály betűrend szerinti jegyzékében szereplő valamennyi szolgáltatás).

41 Nevelés; szakmai képzés; szórakoztatás; sport- és kulturális tevékenységek (az osztály betűrend szerinti jegyzékében szereplő valamennyi szolgáltatás).

(111) **218.011**

(151) 2016.03.16.

(210) M 15 02131

(220) 2015.08.04.

(732) **Rossmann Magyarország Kft., Üllő (HU)**

(740) dr. Szűcs László, Réti, Antall és Társai Ügyvédi Iroda, Budapest

(546) ROSSMANN **az Online Drogéria®**

(511) 3 Fehéritőkészítmények és egyéb, mosásra szolgáló anyagok; tisztító-, fényszerítő-, súroló-, és csiszolószerek; szappanok; illatszerek, illóolajok, kozmetikai cikkek, hajmosó szerek; fogkrémek (az osztály betűrend szerinti jegyzékében szereplő valamennyi áru).

5 Gyógyszerészeti és állatgyógyászati készítmények; egészségügyi készítmények gyógyászati használatra; gyógyászati vagy állatgyógyászati használathoz adaptált diétás élelmiszerek és anyagok; bébiételek; étrend-kiegészítők emberek és állatok számára; tapaszok, kötszeranyagok; fogtömő anyagok és fogászati

mintázóanyagok; fertőtlenítőszeres; kártékony állatok irtására szolgáló készítmények; gombaölő szerek (fungicidek), gyomirtó szerek (herbicidek) (az osztály betűrend szerinti jegyzékében szereplő valamennyi áru).

8 Kéziszerszámok és kézzel működtetett eszközök; evőeszközök; vágó- és szűrőfegyverek; borotvák (az osztály betűrend szerinti jegyzékében szereplő valamennyi áru).

(111) 218.012

(151) 2016.03.16.

(210) M 15 02132

(220) 2015.08.04.

(732) Rossmann Magyarország Kft., Üllő (HU)

(740) dr. Szűcs László, Réti, Antall és Társai Ügyvédi Iroda, Budapest

(546)  az Online Drogéria®

(511) 16 Papír, karton és ezen anyagokból készült termékek, amelyek nem tartoznak más osztályokba; nyomdaipari termékek; könyvkötészeti anyagok; fényképek; papíripari cikkek; papíripari vagy háztartási ragasztóanyagok; anyagok művészek részére; ecsetek; írógépek és irodai cikkek (bútorok kivételével); tanítási és oktatási anyagok (készülékek kivételével); csomagolásra szolgáló műanyagok (amelyek nem tartoznak más osztályokba); nyomdabetűk; klisék (az osztály betűrend szerinti jegyzékében szereplő valamennyi áru).

21 Eszközök, edények és tartályok háztartási és konyhai célokra; fésűk és szivacsok; kefék (az ecsetek kivételével); kefégyártáshoz használt anyagok; takarító eszközök; vasforgács; nyers vagy félig megmunkált üveg (kivéve az építéshez használt üveget); üveg-, porcelán- és fajanszárak, amelyek nem tartoznak más osztályokba (az osztály betűrend szerinti jegyzékében szereplő valamennyi áru).

26 Csipkék és hímzések, szalagok és zsinórok; gombok, ruhakapcsok és fűzőlyukak, gombostűk és tűk; művirágok (az osztály betűrend szerinti jegyzékében szereplő valamennyi áru).

28 Játékok, játékszerek; testnevelési és sportcikk, amelyek nem tartoznak más osztályokba; karácsonyfadíszek (az osztály betűrend szerinti jegyzékében szereplő valamennyi áru).

(111) 218.013

(151) 2016.03.16.

(210) M 15 02130

(220) 2015.08.04.

(732) Tisza-tavi Fesztivál Nonprofit Kft., Szolnok (HU)**(541) Tour D'Opera**

(511) 39 Utazásszervezés.

41 Sport- és kulturális tevékenység.

43 Vendéglátás.

(111) 218.014

(151) 2016.03.16.

(210) M 15 02260

(220) 2015.08.18.

(732) ERSTE BANK HUNGARY Zrt., Budapest (HU)

(740) dr. Kerekes Orsolya, Budapest

(546)  egyrólakettőre

(511) 36 Biztosítás; pénzügyi ügyletek; valutaügyletek; ingatlanügyletek (az osztály betűrend szerinti jegyzékében szereplő valamennyi szolgáltatás).

(111) 218.015

(151) 2016.03.16.

(210) M 15 02501

(220) 2015.09.15.

(732) Tematik Kabel Kft., Budapest (HU)

(740) dr. Lendvai András, Lendvai és Szörényi Ügyvédi Iroda, Budapest

(546) 

(511) 35 Reklámozás; kereskedelmi ügyletek; kereskedelmi adminisztráció; irodai munkák (az osztály betűrend szerinti jegyzékében szereplő valamennyi szolgáltatás).

38 Távközlés (az osztály betűrend szerinti jegyzékében szereplő valamennyi szolgáltatás).

41 Nevelés; szakmai képzés; szórakoztatás; sport- és kulturális tevékenységek (az osztály betűrend szerinti jegyzékében szereplő valamennyi szolgáltatás).

(111) 218.016

(151) 2016.03.16.

(210) M 15 01992

(220) 2015.07.23.

(732) PhysioVit Nemzetközi Oktatási-és Terápiaközpont Kft., Budapest (HU)

(740) dr. Dósa Marianna, Budapest

(541) PhyDoArt

(511) 35 Reklámozás; kereskedelmi ügyletek; kereskedelmi adminisztráció; irodai munkák (az osztály betűrend szerinti jegyzékében szereplő valamennyi szolgáltatás).

41 Nevelés; szakmai képzés; szórakoztatás; sport- és kulturális tevékenységek (az osztály betűrend szerinti jegyzékében szereplő valamennyi szolgáltatás).

44 Orvosi szolgáltatások; állatgyógyászati szolgáltatások; higiéniai és szépségápolási szolgáltatások emberek és állatok részére; mezőgazdasági, kertészeti és erdészeti szolgáltatások (az osztály betűrend szerinti jegyzékében szereplő valamennyi szolgáltatás).

(111) 218.017

(151) 2016.03.16.

(210) M 15 01991

(220) 2015.07.23.

(732) PhysioVit Nemzetközi Oktatási-és Terápiaközpont Kft., Budapest (HU)

(740) dr. Dósa Marianna, Budapest

(541) FlystringMed

(511) 35 Reklámozás; kereskedelmi ügyletek; kereskedelmi adminisztráció; irodai munkák (az osztály betűrend szerinti jegyzékében szereplő valamennyi szolgáltatás).

41 Nevelés; szakmai képzés; szórakoztatás; sport- és kulturális tevékenységek (az osztály betűrend szerinti jegyzékében szereplő valamennyi szolgáltatás).

44 Orvosi szolgáltatások; állatgyógyászati szolgáltatások; higiéniai és szépségápolási szolgáltatások emberek és állatok részére; mezőgazdasági, kertészeti és erdészeti szolgáltatások (az osztály betűrend szerinti jegyzékében szereplő valamennyi szolgáltatás).

(111) 218.018

(151) 2016.03.16.

(210) M 15 01988

(220) 2015.07.23.

(732) MFM Hotel Ingatlanüzemeltető Kft., Hévíz (HU)

(740) dr. Novák Tamás, Novák és Társai Ügyvédi Iroda, Budapest

(546)



(511) 43 Éttermek, szállodai szolgáltatás, vendéglátóipar.

(111) 218.019

(151) 2016.03.18.

(210) M 15 01985

(220) 2015.07.22.

(732) Médiaszolgáltatás-támogató és Vagyonkezelő Alap, Budapest (HU)

(740) dr. Gubucz Ágnes, Budapest

(546)



(511) 35 Reklámozás; kereskedelmi ügyletek; kereskedelmi adminisztráció; irodai munkák (az osztály betűrend szerinti jegyzékében szereplő valamennyi szolgáltatás).

38 Távközlés (az osztály betűrend szerinti jegyzékében szereplő valamennyi szolgáltatás).

41 Nevelés; szakmai képzés; szórakoztatás; sport- és kulturális tevékenységek (az osztály betűrend szerinti jegyzékében szereplő valamennyi szolgáltatás).

(111) 218.020

(151) 2016.03.16.

(210) M 15 01983

(220) 2015.07.22.

(732) Lőrincz Veronika, Budapest (HU)

(740) dr. Pintér Tímea, Budapest

(546)



(511) 41 Klubszolgáltatások [szórakoztatás vagy oktatás]; egészségvédő klubok szolgáltatásai [egészségügyi és fitnessz tréning].

43 Szállodai szolgáltatások.

(111) 218.021

(151) 2016.03.16.

(210) M 15 01982

(220) 2015.07.22.

(732) Vas László Zoltán, Szada (HU)

(541) "Szidjál le"

(511) 35 Reklámozás; kereskedelmi ügyletek; kereskedelmi adminisztráció; irodai munkák (az osztály betűrend szerinti jegyzékében szereplő valamennyi szolgáltatás).

(111) 218.022

(151) 2016.03.16.

(210) M 15 01981

(220) 2015.07.22.

(732) **Herczeg Empire Kft., Nyíregyháza (HU)**

(546) 

(511) 25 Női ruhák; ruházat, ruhaneműk.

42 Divattervezés; ipari formatervezés.

(111) **218.023**

(151) 2016.03.16.

(210) M 15 01979

(220) 2015.07.21.

(732) **MyPromo Interaktív Kft. 100%, Budapest (HU)**

(740) Süle Ügyvédi Iroda, Budapest

(541) **ZOOZOO**

(511) 5 Gyógyszerészeti és állatgyógyászati készítmények; egészségügyi készítmények gyógyászati használatra; gyógyászati vagy állatgyógyászati használathoz adaptált diétás élelmiszerek és anyagok; bébiételek; étrend-kiegészítők emberek és állatok számára; tapaszok, kötszeranyagok; fogtömő anyagok és fogászati mintázóanyagok; fertőtlenítőszeres; kártékony állatok irtására szolgáló készítmények; gombaölő szerek (fungicidek), gyomirtó szerek (herbicidek) (az osztály betűrend szerinti jegyzékében szereplő valamennyi áru); állatgyógyászati készítmények; étrend-kiegészítők állatok számára; kutya lemosószeres [öblítő]; kutya mosdatószeres; nyakörvek állatoknak paraziták ellen; parazitaölő készítmények; parazitaölő szerek; rovarriasztó szerek kutyáknak.

25 Ruházati cikkek, cipők, kalapárak (az osztály betűrend szerinti jegyzékében szereplő valamennyi áru).

28 Játékok, játékszerek; testnevelési és sportcikkek, amelyek nem tartoznak más osztályokba; karácsonyfadíszek (az osztály betűrend szerinti jegyzékében szereplő valamennyi áru); játékfigurák; játékszerek kedvtelésből tartott állatoknak; plüss játékszerek.

(111) **218.024**

(151) 2016.03.16.

(210) M 15 01976

(220) 2015.07.21.

(732) **Dinnyés József, Budapest (HU)**

(546) 

(511) 25 Ruházati cikkek, cipők, kalapárak (az osztály betűrend szerinti jegyzékében szereplő valamennyi áru).

(111) **218.025**

(151) 2016.03.16.

(210) M 15 01848

(220) 2015.07.09.

(732) **Kurchenko Oleg Volodimirovich, Kyiv (UA)**

(740) PINTZ ÉS TÁRSAI Szabadalmi, Védjegy és Jogi Iroda Kft., Budapest

(541) **FEHÉR SZÉN**

(511) 5 Gyógyszerészeti készítmények, nevezetesen enteroszorbensek, ásványi élelmiszerkiegészítők.

(111) **218.026**

(151) 2016.03.16.

(210) M 15 01538

(220) 2015.05.24.

(732) Lajkonik Holding (Switzerland) AG, Appenzell (CH)

(740) Dr. Cseri Zsuzsanna ügyvéd, Cseri és Társai Ügyvédi Iroda, Budapest

(541) Junior ABC

(511) 30 Valamennyi a 30. osztályhoz tartozó extrudálási eljárással előállított étkezési gabonatermékek, sós sütemények, sós pácikák, sós perecek, perectésztából készült pékáruk.

(111) 218.027

(151) 2016.03.16.

(210) M 15 01474

(220) 2015.06.02.

(732) Tematik Kábel Kft., Budapest (HU)

(740) Várnai Anikó szabadalmi ügyvivő, INTERINNO Szabadalmi Iroda, Budapest

(541) Sláger FM

(511) 35 Reklámozás; kereskedelmi ügyletek; kereskedelmi adminisztráció; irodai munkák (az osztály betűrend szerinti jegyzékében szereplő valamennyi szolgáltatás).

38 Távközlés (az osztály betűrend szerinti jegyzékében szereplő valamennyi szolgáltatás).

41 Nevelés; szakmai képzés; szórakoztatás; sport- és kulturális tevékenységek (az osztály betűrend szerinti jegyzékében szereplő valamennyi szolgáltatás).

(111) 218.028

(151) 2016.03.16.

(210) M 15 00680

(220) 2015.03.09.

(732) CRH Magyarország Kft., Budapest (HU)

(740) dr. Németh László, Budapest

(541) Speciál+

(511) 19 Építőanyagok, kötőanyagok, cementek.

A rovat 71 darab közlést tartalmaz.

Védjegyoltalom megszűnése

Védjegyoltalom megszűnése megújítás nélküli lejárat miatt

(111) 144.989

(210) M 95 02074

(180) 2015.07.24.

(111) 150.777

(210) M 95 01937

(180) 2015.07.04.

(111) 152.451

(210) M 95 02017

(180) 2015.07.14.

(111) 152.452

(210) M 95 02018

(180) 2015.07.14.

(111) 153.194

(210) M 95 01935

(180) 2015.07.04.

(111) 161.185

(210) M 95 02166

(180) 2015.07.31.

(111) 174.867

(210) M 95 01978

(180) 2015.07.10.

(111) 183.302

(210) M 05 02308

(180) 2015.07.08.

(111) 186.450

(210) M 05 02458

(180) 2015.07.25.

(111) 186.598

(210) M 05 02422

(180) 2015.07.21.

(111) 186.599

(210) M 05 02426

(180) 2015.07.21.

(111) 186.612

(210) M 05 02315

(180) 2015.07.11.

(111) 186.627

(210) M 05 02311

(180) 2015.07.11.

(111) 186.628

(210) M 05 02312

(180) 2015.07.11.

(111) 186.785

(210) M 05 02498

(180) 2015.07.27.

(111) 186.787

(210) M 05 02364

(180) 2015.07.15.

(111) 186.790

(210) M 05 02259

(180) 2015.07.05.

(111) 186.792

(210) M 05 02262

(180) 2015.07.05.

(111) 186.794

(210) M 05 02506

(180) 2015.07.27.

(111) 186.797

(210) M 05 02499

(180) 2015.07.27.

(111) 186.804

(210) M 05 02367

(180) 2015.07.15.

(111) 186.808

(210) M 05 02507

(180) 2015.07.27.

(111) 186.810

(210) M 05 02268

(180) 2015.07.05.

(111) 186.812

(210) M 05 02264

(180) 2015.07.05.

(111) 186.815

(210) M 05 02509

(180) 2015.07.27.

(111) 186.817

(210) M 05 02267

(180) 2015.07.05.

(111) 186.823

(210) M 05 02492

(180) 2015.07.27.

(111) 186.825

(210) M 05 02495

(180) 2015.07.27.

(111) 186.836

(210) M 05 02508

(180) 2015.07.27.

(111) 186.837

(210) M 05 02489

(180) 2015.07.27.

(111) 186.951

(210) M 05 02380

(180) 2015.07.18.

(111) 187.173

(210) M 05 02430

(180) 2015.07.22.

(111) 187.174

(210) M 05 02432

(180) 2015.07.22.

(111) 187.175

(210) M 05 02433

(180) 2015.07.22.

(111) 187.347

(210) M 05 02373

(180) 2015.07.15.

(111) 187.354

(210) M 05 02295

(180) 2015.07.07.

(111) 187.446

(210) M 05 02296

(180) 2015.07.07.

(111) 187.468

(210) M 05 02294

(180) 2015.07.07.

(111) 187.483

(210) M 05 02383

(180) 2015.07.19.

(111) 187.484

(210) M 05 02527

(180) 2015.07.29.

(111) 187.487

(210) M 05 02531

(180) 2015.07.29.

(111) 187.497

(210) M 05 02382

(180) 2015.07.19.

(111) 187.511

(210) M 05 02532

(180) 2015.07.29.

(111) 187.653

(210) M 05 02356

(180) 2015.07.14.

(111) 187.655

(210) M 05 02358

(180) 2015.07.14.

(111) 187.656

(210) M 05 02482

(180) 2015.07.26.

(111) 187.661

(210) M 05 02233

(180) 2015.07.04.

(111) 187.662

(210) M 05 02246

(180) 2015.07.04.

(111) 187.666

(210) M 05 02236

(180) 2015.07.04.

(111) 187.667

(210) M 05 02255

(180) 2015.07.04.

(111) 187.668

(210) M 05 02361

(180) 2015.07.14.

(111) 187.679

(210) M 05 02476

(180) 2015.07.26.

(111) 187.703

(210) M 05 02349

(180) 2015.07.14.

(111) 187.750

(210) M 05 02443

(180) 2015.07.25.

(111) 187.751

(210) M 05 02442

(180) 2015.07.25.

(111) 187.754

(210) M 05 02439

(180) 2015.07.25.

(111) 187.756

(210) M 05 02459

(180) 2015.07.25.

(111) 187.761

(210) M 05 02336

(180) 2015.07.13.

(111) 187.765

(210) M 05 02460

(180) 2015.07.25.

(111) 187.768

(210) M 05 02335

(180) 2015.07.13.

(111) 187.798

(210) M 05 02475

(180) 2015.07.26.

(111) 187.802

(210) M 05 02478

(180) 2015.07.26.

(111) 187.804(210) M 05 02244

(180) 2015.07.04.

(111) 187.808

(210) M 05 02235

(180) 2015.07.04.

(111) 187.946

(210) M 05 02310

(180) 2015.07.08.

(111) 187.985

(210) M 05 02309

(180) 2015.07.08.

(111) 188.061

(210) M 05 02329

(180) 2015.07.12.

(111) 188.080

(210) M 05 02216

(180) 2015.07.01.

(111) 188.081

(210) M 05 02463

(180) 2015.07.25.

(111) 188.082

(210) M 05 02464

(180) 2015.07.25.

(111) 188.083

(210) M 05 02465

(180) 2015.07.25.

(111) 188.093

(210) M 05 02217

(180) 2015.07.01.

(111) 188.094

(210) M 05 02462

(180) 2015.07.25.

(111) 188.095

(210) M 05 02441

(180) 2015.07.25.

(111) 188.096

(210) M 05 02343

(180) 2015.07.13.

(111) 188.129

(210) M 05 02396

(180) 2015.07.20.

(111) 188.130

(210) M 05 02400

(180) 2015.07.20.

(111) 188.131

(210) M 05 02401

(180) 2015.07.20.

(111) 188.132

(210) M 05 02402

(180) 2015.07.20.

(111) 188.133

(210) M 05 02403

(180) 2015.07.20.

(111) 188.134

(210) M 05 02404

(180) 2015.07.20.

(111) 188.136

(210) M 05 02408

(180) 2015.07.20.

(111) 188.138

(210) M 05 02410

(180) 2015.07.20.

(111) 188.139

(210) M 05 02388

(180) 2015.07.20.

(111) 188.140

(210) M 05 02392

(180) 2015.07.20.

(111) 188.228

(210) M 05 02447

(180) 2015.07.25.

(111) 188.229

(210) M 05 02454

(180) 2015.07.25.

(111) 188.230

(210) M 05 02456

(180) 2015.07.25.

(111) 188.231

(210) M 05 02453

(180) 2015.07.25.

(111) 188.233

(210) M 05 02455

(180) 2015.07.25.

(111) 188.235

(210) M 05 02445

(180) 2015.07.25.

(111) 188.239

(210) M 05 02342

(180) 2015.07.13.

(111) 188.243

(210) M 05 02345

(180) 2015.07.13.

(111) 188.278

(210) M 05 02304

(180) 2015.07.07.

(111) 188.285

(210) M 05 02305

(180) 2015.07.07.

(111) 188.287

(210) M 05 02302

(180) 2015.07.07.

(111) 188.295

(210) M 05 02526

(180) 2015.07.29.

(111) 188.300

(210) M 05 02387

(180) 2015.07.19.

(111) 188.307

(210) M 05 02303

(180) 2015.07.07.

(111) 188.323

(210) M 05 02386

(180) 2015.07.19.

(111) 188.464

(210) M 05 02399

(180) 2015.07.20.

(111) 188.543

(210) M 05 02424

(180) 2015.07.21.

(111) 188.544

(210) M 05 02416

(180) 2015.07.21.

(111) 188.599

(210) M 05 02516

(180) 2015.07.28.

(111) 188.603

(210) M 05 02375

(180) 2015.07.18.

(111) 188.608

(210) M 05 02376

(180) 2015.07.18.

(111) 188.611

(210) M 05 02513

(180) 2015.07.28.

(111) 188.612

(210) M 05 02517

(180) 2015.07.28.

(111) 188.786

(210) M 05 02248

(180) 2015.07.04.

(111) 188.788

(210) M 05 02352

(180) 2015.07.14.

(111) 189.189

(210) M 05 02239

(180) 2015.07.04.

(111) 189.197

(210) M 05 02232

(180) 2015.07.04.

(111) 189.288

(210) M 05 02520

(180) 2015.07.28.

(111) 189.298(210) M 05 02316

(180) 2015.07.11.

(111) 190.247

(210) M 05 02334

(180) 2015.07.12.

(111) 190.326

(210) M 05 02372

(180) 2015.07.15.

(111) 190.536

(210) M 05 02237

(180) 2015.07.04.

(111) 190.701

(210) M 05 02260

(180) 2015.07.05.

(111) 191.221

(210) M 05 02371

(180) 2015.07.15.

(111) 191.251

(210) M 05 02510

(180) 2015.07.27.

(111) 198.576

(210) M 05 02467

(180) 2015.07.25.

(111) 200.050

(210) M 09 01652

(180) 2015.07.21.

(111) 205.933

(210) M 11 02704

(180) 2015.07.22.

(111) 206.054

(210) M 11 02656

(180) 2015.07.22.

A rovat 124 darab közlést tartalmaz.

Védjegyoltalom megújítása

(111) 118.057

(732) Egis Gyógyszergyár Zrt., Budapest (HU)

(111) 118.063

(732) General Motors LLC (Delaware állam törvényei szerint működő vállalat), Detroit, Michigan (US)

(111) 118.168

(732) OSRAM GmbH, München (DE)

(111) 125.866

(732) The Dow Chemical Company (Delaware állam törvényei szerint működő cég), Midland, Michigan állam (US)

(111) 145.838

(732) Edscha Holding GmbH, Remscheid (DE)

(111) 146.084

(732) EGELY Kutató-Fejlesztő Korlátolt Felelősségű Társaság, Budakeszi (HU)

(111) 148.240

(732) Porcsalmi Péter, Harsány (HU)

(111) 149.153

(732) Calvin Klein Trademark Trust (Wilmington Trust Co.), Wilmington, Delaware (US)

(111) 149.906

(732) Denso Corporation, Kariya-city, Aichi-pref. (JP)

(111) 150.071

(732) Arena Distribution S.A., Lugano (CH)

(111) 150.112

(732) Mars, Incorporated, McLean, Virginia (US)

(111) 186.503

(732) Egis Gyógyszergyár Zártkörűen Működő Részvénytársaság, Budapest (HU)

(111) 186.604

(732) Balatonboglári Borgazdasági Zártkörűen Működő Részvénytársaság, Balatonboglár (HU)

(111) 187.046

(732) BRAND INVEST Korlátolt Felelősségű Társaság, Budapest (HU)

(111) 187.047

(732) BRAND INVEST Korlátolt Felelősségű Társaság, Budapest (HU)

(111) 187.397

(732) YOTSUBA Kft., Budapest (HU)

(111) 187.449

Nemzeti védjegyoltalom megújítása

(732) Prima Maroni Termelői és Kereskedelmi Korlátolt Felelősségű Társaság, Budapest (HU)

(111) 187.473

(732) Prima Maroni Termelői és Kereskedelmi Korlátolt Felelősségű Társaság, Budapest (HU)

(111) 188.086

(732) dr. Megyesi, Zoltán, Reisbach (DE)

(111) 188.122

(732) Kaposvári Egyetem, Kaposvár (HU)

(111) 188.573

(732) International Youth Hostel Federation, Welwyn Garden City, Hertfordshire (GB)

(111) 189.117

(732) INFRAPLAN Zrt., Budapest (HU)

(111) 189.132

(732) Prima Maroni Termelői és Kereskedelmi Korlátolt Felelősségű Társaság, Budapest (HU)

(111) 189.302

(732) Sz+Sz International Kft., Budapest (HU)

(111) 189.553

(732) STUDIO MODERNA SA, Lugano (CH)

(111) 189.616

(732) EULAB Kft., Dunakeszi (HU)

(111) 190.001

(732) Nautica Apparel, Inc. (Delaware államban bejegyzett cég), New York, New York (US)

(111) 190.002

(732) Nautica Apparel, Inc. (Delaware államban bejegyzett cég), New York, New York (US)

(111) 191.124

(732) GlaxoSmithKline Consumer Healthcare S.A., Wavre (BE)

(111) 192.489

(732) Használatú Informatikai Kft., Budapest (HU)

(111) 198.899

(732) CERAZIT S.A., Mamer, Luxemburg (LU)

A rovat 31 darab közlést tartalmaz.

Vegyes védjegyközlmények - Lajstromozott védjegyeket érintő közlemények

Jogutódlás

(111) 117.217

(732) Jacob Holm & Sons AG, Basel (CH)

(111) 118.168

(732) OSRAM GmbH, München (DE)

(111) 130.692

(732) Duracell Batteries BVBA, Aarschot (BE)

(111) 130.693

(732) Duracell Batteries BVBA, Aarschot (BE)

(111) 131.652

(732) David Moffat Enterprises, LLC (Texas állam törvényei szerint működő cég), Melissa, Texas (US)

(111) 148.240

(732) Porcsalmi Péter, Harsány (HU)

(111) 188.573

(732) International Youth Hostel Federation, Welwyn Garden City, Hertfordshire (GB)

(111) 194.177

(732) Central Média csoport Zrt., Budapest (HU)

(111) 200.149

(732) Ungvárszki Zoltán, Budapest (HU)

(111) 201.916

(732) Central Média csoport Zrt., Budapest (HU)

(111) 204.045

(732) Central Média csoport Zrt., Budapest (HU)

(111) 204.048

(732) Central Média csoport Zrt., Budapest (HU)

(111) 204.216

(732) Central Média csoport Zrt., Budapest (HU)

(111) 211.533

(732) HKT-2006 Befektetési Tanácsadó Korlátolt Felelősségű Társaság, Budapest (HU)

(111) 214.456

(732) CPI Hotels Hungary Kft., Budapest (HU)

(111) 215.036

(732) OKKER Oktatási és Kereskedelmi Zrt., Budapest (HU)

A rovat 16 darab közlést tartalmaz.

Képviselési megbízás

(111) 175.100

(732) MCAFEE, INC. (a Delaware corporation), Santa Clara (US)
(740) Dr. Kocsomba Nelli Ügyvédi Iroda, Budapest

(111) 189.553

(732) STUDIO MODERNA SA, Lugano (CH)
(740) Gödölle, Kékes, Mészáros & Szabó Szabadalmi és Védjegy Iroda, Budapest

(111) 205.263

(732) Pharma World Pharmaceuticals Kereskedelmi és Szolgáltató Kft., Budapest (HU)
(740) Prokob és Szabó Ügyvédi Iroda, Budapest

A rovat 3 darab közlést tartalmaz.

Képviselés megszűnése

(111) 175.100

(732) MCAFEE, INC. (a Delaware corporation), Santa Clara (US)

(111) 205.263

(732) Pharma World Pharmaceuticals Kereskedelmi és Szolgáltató Kft., Budapest (HU)

A rovat 2 darab közlést tartalmaz.

Név-, illetve címváltozás

(111) 121.489

(732) AM Retail Group, Inc., New York, New York (US)

(111) 121.490

(732) AM Retail Group, Inc., New York, New York (US)

(111) 121.492

(732) AM Retail Group, Inc., New York, New York (US)

(111) 129.035

(732) RÓNA Dohányfeldolgozó Korlátolt Felelősségű Társaság, Debrecen (HU)

(111) 139.861

(732) RÓNA Dohányfeldolgozó Kft., Debrecen (HU)

(111) 141.822

(732) RÓNA Dohányfeldolgozó Kft., Debrecen (HU)

(111) 147.678

(732) tesa SE, Norderstedt (DE)

(111) 150.071

(732) Arena Distribution S.A., Lugano (CH)

(111) 150.249

(732) RÓNA Dohányfeldolgozó Kft., Debrecen (HU)

(111) 158.212

(732) RÓNA Dohányfeldolgozó Korlátolt Felelősségű Társaság, Debrecen (HU)

(111) 162.472

(732) Grifols Worldwide Operations Limited, Dublin 22 (IR)

(111) 163.186

(732) Grifols Worldwide Operations Limited, Dublin 22 (IR)

(111) 166.801

(732) Vállalkozók és Munkáltatók Országos Szövetsége, Budapest (HU)

(111) 186.604

(732) Balatonboglári Borgazdasági Zártkörűen Működő Részvénytársaság, Balatonboglár (HU)

(111) 187.397

(732) YOTSUBA Kft., Budapest (HU)

(111) 189.302

(732) Sz+Sz International Kft., Budapest (HU)

(111) 190.306

(732) Vállalkozók és Munkáltatók Országos Szövetsége, Budapest (HU)

(111) 190.510

(732) Cott Beverages Inc., Tampa, Florida (US)

(111) 192.018

(732) Vállalkozók és Munkáltatók Országos Szövetsége, Budapest (HU)

(111) 192.489

(732) Használatú Informatikai Kft., Budapest (HU)

(111) 208.080

(732) Vállalkozók és Munkáltatók Országos Szövetsége, Budapest (HU)

(111) 208.995

(732) Vállalkozók és Munkáltatók Országos Szövetsége, Budapest (HU)

A rovat 22 darab közlést tartalmaz.

Vegyes védjegyközlemények - Védjegybejelentéseket érintő közlemények

Képviselet megszűnése

(210) M 14 03567

(731) Ízműves Hálózat Kft., Budapest (HU)

(210) M 14 03568

(731) Ízműves Hálózat Kft., Budapest (HU)

A rovat 2 darab közlést tartalmaz.

Képviselet változás

(210) M 15 02619

(731) NanoworX Informatikai és Szolgáltató Korlátolt Felelősségű Társaság, Pécs (HU)

(740) Dr. Kustos Petra, Kustos Petra Ügyvédi Iroda, Budapest

(210) M 15 02983

(731) Esztergom Város Önkormányzata 100%, Esztergom (HU)

(740) Dr. Piskóthy László, Esztergomi Közös Önkormányzati Hivatal Magánjogi Csoport, Esztergom

A rovat 2 darab közlést tartalmaz.

Jelzálogjog alapítás/megszűnés

(210) M 97 03032

(731) TV2 Média Csoport Korlátolt Felelősségű Társaság, Budapest (HU)

(740) dr. Péntek Zoltán ügyvéd, Budapest

(210) M 01 06390

(731) TV2 Média Csoport Korlátolt Felelősségű Társaság, Budapest (HU)

(740) dr. Péntek Zoltán ügyvéd, Budapest

A rovat 2 darab közlést tartalmaz.

NEMZETKÖZI VÉDJEGYKÖZLEMÉNYEK

Védjegybejelentések meghirdetése

(111) 633.446

(541) SHOTAPEN

(511) 5

(580) 2015.12.17.

(450) GAZ 49/2015

(111) 770.230

(541) DIADERMINE LIFT +

(511) 3

(580) 2015.12.24.

(450) GAZ 50/2015

(111) 779.046

(546)



(511) 7

(580) 2015.12.24.

(450) GAZ 50/2015

(111) 779.047

(541) DRESSTA

(511) 7

(580) 2015.12.24.

(450) GAZ 50/2015

(111) 908.057

(546) NAFURA

(511) 3, 5

(580) 2015.12.24.

(450) GAZ 50/2015

(111) 947.060

(541) ATLAS FOR MEN

(511) 3, 14, 16, 18, 25, 38

(580) 2015.12.17.

(450) GAZ 49/2015

(111) 949.038

(541) 6008

(511) 10

(580) 2015.12.24.

(450) GAZ 50/2015

(111) 975.634

(541) KASTEEL

(511) 32

(580) 2015.12.17.

(450) GAZ 49/2015

(111) 1.054.471

(541) UM BONGO

(511) 29-30, 32

(580) 2015.12.17.

(450) GAZ 49/2015

(111) 1.112.946

(546)



(511) 16, 24

(580) 2015.12.24.

(450) GAZ 50/2015

(111) 1.130.234

(546) DAMAVIK

MODERN CARE

(511) 2-3, 21, 25-26, 35

(580) 2015.12.17.

(450) GAZ 49/2015

(111) 1.163.497

(546)



(511) 30

(580) 2015.12.17.

(450) GAZ 49/2015

(111) 1.190.630

(541) 360° BLADE TECHNOLOGY

(511) 8

(580) 2015.12.17.

(450) GAZ 49/2015

(111) 1.211.429

(546)



(511) 30, 35, 43

(580) 2015.12.17.

(450) GAZ 49/2015

(111) 1.218.959

(541) DETROIL

(511) 1, 3-4

(580) 2015.12.17.

(450) GAZ 49/2015

(111) 1.219.814

(541) MAGNAFLOC

(511) 1

(580) 2015.12.17.

(450) GAZ 49/2015

(111) 1.257.229

(546)



(511) 11

(580) 2015.12.24.

(450) GAZ 50/2015

(111) 1.257.346

(541) Imanivec

(511) 5

(580) 2015.12.17.

(450) GAZ 49/2015

(111) 1.278.139

(541) SPUTNIK

(511) 9, 16, 35, 38, 41

(580) 2015.12.17.

(450) GAZ 49/2015

(111) 1.278.199

(541) L~ANGE NOIR

(511) 3

(580) 2015.12.17.

(450) GAZ 49/2015

(111) 1.278.225

(546)



منتول
MENTHOL



CLEOPATRA

(511) 34

(580) 2015.12.17.

(450) GAZ 49/2015

(111) 1.278.292

(546)



(511) 35-36, 45

(580) 2015.12.17.

(450) GAZ 49/2015

(111) 1.278.430

(546)



(511) 35, 39, 43

(580) 2015.12.17.

(450) GAZ 49/2015

(111) 1.278.552

(546)



(511) 16, 35, 45

(580) 2015.12.17.

(450) GAZ 49/2015

(111) 1.278.610

(546)



(511) 1, 5, 16, 29-30, 32

(580) 2015.12.17.

(450) GAZ 49/2015

(111) 1.278.656

(546)



(511) 18, 25, 35
(580) 2015.12.17.
(450) GAZ 49/2015

(111) **1.278.740**
(541) **TRUE LOVE**
(511) 18
(580) 2015.12.17.
(450) GAZ 49/2015

(111) **1.278.790**
(541) **SKRIBO**
(511) 16, 35, 45
(580) 2015.12.17.
(450) GAZ 49/2015

(111) **1.278.841**
(541) **DUKARB**
(511) 5
(580) 2015.12.17.
(450) GAZ 49/2015

(111) **1.278.890**
(541) **PARLIAMENT**
(511) 34
(580) 2015.12.17.
(450) GAZ 49/2015

(111) **1.278.909**
(546)

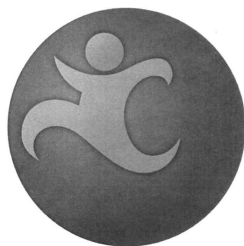

(511) 1-39, 41-45
(580) 2015.12.17.
(450) GAZ 49/2015

(111) **1.278.925**
(546) **SsangYong XLRV**
(511) 12
(580) 2015.12.17.
(450) GAZ 49/2015

(111) **1.279.019**
(546) **Mulmix**

(511) 6-7, 42

(580) 2015.12.17.

(450) GAZ 49/2015

(111) 1.279.157

(546) **ВОЗДУХ**

(511) 33

(580) 2015.12.17.

(450) GAZ 49/2015

(111) 1.279.224

(546) **••EYEWEAR**

(511) 9

(580) 2015.12.17.

(450) GAZ 49/2015

(111) 1.279.249

(546)



(511) 25

(580) 2015.12.17.

(450) GAZ 49/2015

(111) 1.279.319

(541) **TAIGAVITA**

(511) 5

(580) 2015.12.17.

(450) GAZ 49/2015

(111) 1.279.333

(546) **Я РОДИЛСЯ**

(511) 3

(580) 2015.12.17.

(450) GAZ 49/2015

(111) 1.279.345

(541) **CUREPLEX**

(511) 3

(580) 2015.12.17.

(450) GAZ 49/2015

(111) 1.279.386

(541) **CERETHERM**

(511) 1-2, 17, 19

(580) 2015.12.17.

(450) GAZ 49/2015

(111) 1.279.424

(541) estsoft

(511) 9, 35, 42

(580) 2015.12.17.

(450) GAZ 49/2015

(111) 1.279.449

(546)



(511) 3, 10, 12, 16, 18, 20, 24-25, 28

(580) 2015.12.17.

(450) GAZ 49/2015

(111) 1.279.471

(546) **Cien**

(511) 3, 5, 8, 16, 25

(580) 2015.12.17.

(450) GAZ 49/2015

(111) 1.279.492

(546)



(511) 1

(580) 2015.12.17.

(450) GAZ 49/2015

(111) 1.279.576

(546) **ASTORA**
WOMEN'S HEALTH

(511) 10, 16, 44

(580) 2015.12.17.

(450) GAZ 49/2015

(111) 1.279.720

(546)



FUTONG

(511) 9

(580) 2015.12.17.

(450) GAZ 49/2015

(111) 1.279.757

(546) Tick different

(511) 14

(580) 2015.12.17.

(450) GAZ 49/2015

(111) 1.279.806

(541) FIPRALONE

(511) 5

(580) 2015.12.24.

(450) GAZ 50/2015

(111) 1.279.821

(541) ARISTO

(511) 2, 9, 16, 18

(580) 2015.12.24.

(450) GAZ 50/2015

(111) 1.279.846

(546)



(511) 3, 21, 35

(580) 2015.12.24.

(450) GAZ 50/2015

(111) 1.279.855

(546) X-BALOG

(511) 9, 11

(580) 2015.12.24.

(450) GAZ 50/2015

(111) 1.279.901

(546)



(511) 19, 27, 31

(580) 2015.12.24.

(450) GAZ 50/2015

(111) 1.279.905

(541) **HI LIFT**

(511) 3

(580) 2015.12.24.

(450) GAZ 50/2015

(111) **1.279.912**

(541) **CITRAFLON**

(511) 3, 5

(580) 2015.12.24.

(450) GAZ 50/2015

(111) **1.279.914**

(541) **Femegyl**

(511) 3, 5, 21

(580) 2015.12.24.

(450) GAZ 50/2015

(111) **1.279.928**

(546)



(511) 1, 31, 35, 44

(580) 2015.12.24.

(450) GAZ 50/2015

(111) **1.279.937**

(541) **ROGGENART**

(511) 29-30, 43

(580) 2015.12.24.

(450) GAZ 50/2015

(111) **1.279.969**

(541) **COTTON MIST**

(511) 3

(580) 2015.12.24.

(450) GAZ 50/2015

(111) **1.279.970**

(541) **LINEN TOUCH**

(511) 3

(580) 2015.12.24.

(450) GAZ 50/2015

(111) **1.280.092**

(546) **FOR YOUR Beauty** [®]

(511) 3, 8, 10, 14, 16, 20-21, 25-26

(580) 2015.12.24.

(450) GAZ 50/2015

(111) 1.280.158

(546) 

(511) 5, 29-30, 44

(580) 2015.12.24.

(450) GAZ 50/2015

(111) 1.280.204

(546) ЛУНАР
LUNAR

(511) 5

(580) 2015.12.24.

(450) GAZ 50/2015

(111) 1.280.205

(546) ГАЛИЛЕО
GALILEO

(511) 5

(580) 2015.12.24.

(450) GAZ 50/2015

(111) 1.280.218

(546) апо-HEPAT

(511) 5

(580) 2015.12.24.

(450) GAZ 50/2015

(111) 1.280.231

(541) Orpheus

(511) 9

(580) 2015.12.24.

(450) GAZ 50/2015

(111) 1.280.310

(546) 

(511) 5, 10

(580) 2015.12.24.

(450) GAZ 50/2015

(111) 1.280.326

(546) Life Is On | 

(511) 6-7, 9, 11, 37, 39, 42

(580) 2015.12.24.

(450) GAZ 50/2015

(111) 1.280.335

(546)



(511) 29-30

(580) 2015.12.24.

(450) GAZ 50/2015

(111) 1.280.403

(546) **HAFURY**

(511) 9, 35

(580) 2015.12.24.

(450) GAZ 50/2015

(111) 1.280.465

(541) **Energolux**

(511) 6-7, 11, 35

(580) 2015.12.24.

(450) GAZ 50/2015

(111) 1.280.470

(541) **iVodka**

(511) 33

(580) 2015.12.24.

(450) GAZ 50/2015

(111) 1.280.505

(546) **BESCO**

(511) 21

(580) 2015.12.24.

(450) GAZ 50/2015

(111) 1.280.580

(546) 
B R O D M A N N

波特曼

Joseph Brodmann

(511) 15

(580) 2015.12.24.

(450) GAZ 50/2015

(111) 1.280.636

(546)  **Maret**

(511) 29

(580) 2015.12.24.

(450) GAZ 50/2015

(111) 1.280.649

(546) 

(511) 9

(580) 2015.12.24.

(450) GAZ 50/2015

(111) 1.280.653

(546) 
ZHONGDAI
中岱

(511) 6-8, 19

(580) 2015.12.24.

(450) GAZ 50/2015

(111) 1.280.659

(541) MPMS

(511) 9, 37, 42

(580) 2015.12.24.

(450) GAZ 50/2015

(111) 1.280.681

(546) 
ARCHERY
ATTACK

(511) 28, 41

(580) 2015.12.24.

(450) GAZ 50/2015

(111) 1.280.745

(541) SYLASTOR

(511) 5

(580) 2015.12.24.

(450) GAZ 50/2015

(111) 1.280.791

(541) DRIVE

(511) 4, 6-9, 11-12, 21, 25

(580) 2015.12.24.

(450) GAZ 50/2015

(111) 1.280.843

(546) Tick different

(511) 9

(580) 2015.12.24.

(450) GAZ 50/2015

(111) 1.280.869

(546) 

VALENTINI
EMPORIUM

(511) 18, 25

(580) 2015.12.24.

(450) GAZ 50/2015

(111) 1.280.878

(546)  **Novator Ukraine**
Partner of Quality Austria

(511) 9, 16, 35, 41-42, 45

(580) 2015.12.24.

(450) GAZ 50/2015

A rovat 83 darab közlést tartalmaz.

Bejegyzések a kiegészítő lajstromba
Védjegybejelentések magyarországi oltalmának elismerése

(111) 755.954

(151) 2016.03.07.

(111) 1.209.581

(151) 2016.03.10.

(111) 1.258.731

(151) 2016.03.02.

(111) 1.258.736

(151) 2016.03.02.

(111) 1.258.763

(151) 2016.03.02.

(111) 1.258.846

(151) 2016.03.10.

(111) 1.259.020

(151) 2016.03.10.

(111) 1.259.031

(151) 2016.03.10.

(111) 1.259.109

(151) 2016.03.10.

(111) 1.259.117

(151) 2016.03.10.

(111) 1.259.172

(151) 2016.03.10.

(111) 1.259.282

(151) 2016.03.10.

(111) 1.259.286

(151) 2016.03.10.

(111) 1.259.335

(151) 2016.03.10.

(111) 1.259.372

(151) 2016.03.10.

(111) 1.259.373

(151) 2016.03.10.

(111) 1.259.579

(151) 2016.03.10.

(111) 1.259.592

(151) 2016.03.10.

(111) 1.259.790

(151) 2016.03.10.

(111) 1.259.803

(151) 2016.03.10.

A rovat 20 darab közlést tartalmaz.

INTÉZMÉNYI KÖZLEMÉNYEK**Hirdetményi úton történo kézbesítés**

A döntés ügyszáma és az intézkedés száma:	A 12 10679 / 7
A döntés tárgya:	Nemzetközi védjegybejelentés elutasítása
A címzett(ek) neve(i) és utolsó ismert címe:	CHINA TOBACCO HENAN INDUSTRIAL CO., LTD., Henan Province, No.29 Nongye East Road,Zhengzhou City (CN)

A döntés ügyszáma és az intézkedés száma:	A 12 19886 / 7
A döntés tárgya:	Nemzetközi védjegybejelentés elutasítása
A címzett(ek) neve(i) és utolsó ismert címe:	AlternativaPlatform Ltd., Valletta VLT 1122, 60/2, Melita Street (MT)

A döntés ügyszáma és az intézkedés száma:	A 12 30539 / 13
A döntés tárgya:	Nemzetközi védjegybejelentés elutasítása felszólalás esetén
A címzett(ek) neve(i) és utolsó ismert címe:	RM sh.p.k., Sarandë, 9701, Lagja nr. 4, (AL)

A döntés ügyszáma és az intézkedés száma:	A 12 40673 / 8
A döntés tárgya:	Nemzetközi védjegybejelentés oltalmának részleges elismerése
A címzett(ek) neve(i) és utolsó ismert címe:	Tovarystvo z obmegenoiu vidpovidalnistiu ~NOVA POSHTA~, Poltava 36039, vul. Frunze, 57 (UA)

A döntés ügyszáma és az intézkedés száma:	A 12 48619 / 7
A döntés tárgya:	Nemzetközi védjegybejelentés elutasítása
A címzett(ek) neve(i) és utolsó ismert címe:	Royal Food S.R.L., I-20090 Trezzano Sul Naviglio (MI), Via Mario Pagano, 39 (IT)

A döntés ügyszáma és az intézkedés száma:	D 15 00164 / 4
A döntés tárgya:	Formatervezési mintaoltalmi bejelentés visszavontnak tekintése
A címzett(ek) neve(i) és utolsó ismert címe:	Damuné Horváth Zita Judit, Budapest, 1021 Széher út 51/B (HU)

A döntés ügyszáma és az intézkedés száma:	E 07 766498 / 14
A döntés tárgya:	Szabadalmi oltalom megszűnése díjfizetés elmulasztása miatt
A címzett(ek) neve(i) és utolsó ismert címe:	BALOGH, Gábor, 6726 Szeged, Hajós u. 24 (HU)

A döntés ügyszáma és az intézkedés száma:	K F1 600068 / 4
A döntés tárgya:	A kérelemben megjelölt projekt kutatás-fejlesztési tevékenységnek minősítése
A címzett(ek) neve(i) és utolsó ismert címe:	Minero IT Hungary Kft., Budapest, 1087 Ciprus u. 8. D. lépcsőház 8. em. 2.a. (HU)

A döntés ügyszáma és az intézkedés száma:	K F1 600075 / 4
A döntés tárgya:	A kérelemben megjelölt projekt kutatás-fejlesztési tevékenységnek minősítése
A címzett(ek) neve(i) és utolsó ismert címe:	Misdolin Plusz2006 Kft., Miskolc, 3527 Zsigmondy út 49. (HU)

A döntés ügyszáma és az intézkedés száma:	K F1 600123 / 5
A döntés tárgya:	A kérelemben megjelölt projekt kutatás-fejlesztési tevékenységnek minősítése

Hirdetményi úton történő kézbesítés

A címzett(ek) neve(i) és utolsó ismert címe:	Bretz László, KACSUKPATENT Európai Szabadalmi és Védjegy Iroda Kft., Budapest, 1113 Üteg u. 11/a. (HU)
A döntés ügyszáma és az intézkedés száma:	M 01 02678 / 14
A döntés tárgya:	Jogutódlás tudomásulvétele
A címzett(ek) neve(i) és utolsó ismert címe:	PANELECTRODE ER 23 Kft., Budapest, 1115 Bartók Béla utca 152. (HU)
A döntés ügyszáma és az intézkedés száma:	M 05 00891 / 13
A döntés tárgya:	Tartozatlanul fizetett díj kérelem alapján történő visszautalása
A címzett(ek) neve(i) és utolsó ismert címe:	ELECTRO-COORD Magyarország Háztartási Gép- és Elektronikai Hulladék Hasznosítást Koordináló Nonprofit Kft., Budapest, 1027 Horvát u. 14-24. (HU)
A döntés ügyszáma és az intézkedés száma:	M 05 01547 / 8
A döntés tárgya:	Képviselőt megszüntetésének tudomásulvétele
A címzett(ek) neve(i) és utolsó ismert címe:	Botár Annamária, Dr. Botár Ügyvédi Iroda, Budapest, 1052 Petőfi S. u. 7. (HU)
A döntés ügyszáma és az intézkedés száma:	M 05 01954 / 6
A döntés tárgya:	Felhívás hiánypótlásra
A címzett(ek) neve(i) és utolsó ismert címe:	HUNGÁRIA KERHOLDING II. Kft., Budapest, 1089 Korányi Sándor u. 3/b (HU)
A döntés ügyszáma és az intézkedés száma:	M 12 00644 / 16
A döntés tárgya:	Felhívás igazgatási szolgáltatási díj megfizetésére
A címzett(ek) neve(i) és utolsó ismert címe:	Central Média csoport Zrt., Budapest, 1037 Montevideo u. 9. (HU)
A döntés ügyszáma és az intézkedés száma:	M 12 03805 / 11
A döntés tárgya:	Jogutódlás tudomásulvétele
A címzett(ek) neve(i) és utolsó ismert címe:	Miskolci Agrokultúra Termelő és Kereskedelmi Kft., Miskolc, 3530 Hunyadi János u. 5. (HU)
A döntés ügyszáma és az intézkedés száma:	M 15 03129 / 4
A döntés tárgya:	Védjegybejelentés visszavontnak tekintése
A címzett(ek) neve(i) és utolsó ismert címe:	Horváth Gyula, Budapest, 1029 Zsolt fejedelem u. 37. (HU)
A döntés ügyszáma és az intézkedés száma:	M 15 03130 / 4
A döntés tárgya:	Védjegybejelentés visszavontnak tekintése
A címzett(ek) neve(i) és utolsó ismert címe:	Horváth Gyula, Budapest, 1029 Zsolt fejedelem u. 37. (HU)
A döntés ügyszáma és az intézkedés száma:	M 15 03131 / 4
A döntés tárgya:	Védjegybejelentés visszavontnak tekintése
A címzett(ek) neve(i) és utolsó ismert címe:	Horváth Gyula, Budapest, 1029 Zsolt fejedelem u. 37. (HU)
A döntés ügyszáma és az intézkedés száma:	M 15 03606 / 4
A döntés tárgya:	Védjegybejelentés visszavontnak tekintése
A címzett(ek) neve(i) és utolsó ismert címe:	Windworks Kft., Veszprém, 8200 utca 2. 3. 12. (HU)
A döntés ügyszáma és az intézkedés száma:	P 01 04010 / 17

Hirdetményi úton történő kézbesítés

A döntés tárgya:	Jogutódlás tudomásulvétele
A címzett(ek) neve(i) és utolsó ismert címe:	AbbVie Deutschland GmbH & Co KG, Wiesbaden, 65205 Max-Planck-Ring 2a (DE)
A döntés ügyszáma és az intézkedés száma:	P 02 02204 / 31
A döntés tárgya:	Végleges szabadalmi oltalom megszűnése díjfizetés elmulasztása miatt
A címzett(ek) neve(i) és utolsó ismert címe:	Szilvássy Zoltán, Debrecen, 4032 Mikszáth Kálmán u. 32. (HU)
A döntés ügyszáma és az intézkedés száma:	P 06 00491 / 16
A döntés tárgya:	Végleges szabadalmi oltalom megszűnése díjfizetés elmulasztása miatt
A címzett(ek) neve(i) és utolsó ismert címe:	Csörgei János, Budapest, 1138 Népfürdő u. 21/c. VII/25. (HU)
A döntés ügyszáma és az intézkedés száma:	P 10 00647 / 23
A döntés tárgya:	Határidőhosszabbítás
A címzett(ek) neve(i) és utolsó ismert címe:	Sándor József, Budapest, 1124 Németvölgyi út 73/b (HU)
A döntés ügyszáma és az intézkedés száma:	P 14 00150 / 20
A döntés tárgya:	Ideiglenes szabadalmi oltalom megszűnése díjfizetés elmulasztása miatt
A címzett(ek) neve(i) és utolsó ismert címe:	DYCZKOWSKI, Antoni, Myšlenice, PL-32-400 ul. Sikorskiego 4. (PL)
A döntés ügyszáma és az intézkedés száma:	P 14 00589 / 18
A döntés tárgya:	Képviselő megszűnésének tudomásulvétele
A címzett(ek) neve(i) és utolsó ismert címe:	Sándor József szabadalmi ügyvivő, Budapest, 1124 Németvölgyi út 73/b. (HU)
A döntés ügyszáma és az intézkedés száma:	P 15 00007 / 10
A döntés tárgya:	Képviselő megszűnésének tudomásulvétele
A címzett(ek) neve(i) és utolsó ismert címe:	Kristóf László, Nyíregyháza, 4400 Ér u. 1/7. (HU)
A döntés ügyszáma és az intézkedés száma:	P 15 00298 / 11
A döntés tárgya:	Képviselő megszűnésének tudomásulvétele
A címzett(ek) neve(i) és utolsó ismert címe:	Sándor József, Budapest, 1124 Németvölgyi út 73/b. (HU)
A döntés ügyszáma és az intézkedés száma:	P 15 00345 / 4
A döntés tárgya:	Felhívás hiánypótlásra
A címzett(ek) neve(i) és utolsó ismert címe:	Szabó Zoltán, Budapest, 1034 Szőlő u. 25-29. (HU)
A döntés ügyszáma és az intézkedés száma:	P 15 00425 / 10
A döntés tárgya:	Felhívás hiánypótlásra
A címzett(ek) neve(i) és utolsó ismert címe:	Diczig István, Szentendre, 2000 Mandula u. 1. I. em. 3. (HU)
A döntés ügyszáma és az intézkedés száma:	P 15 00580 / 4
A döntés tárgya:	Felhívás hiánypótlásra
A címzett(ek) neve(i) és utolsó ismert címe:	Sándor József, Budapest, 1124 Németvölgyi út 73/b (HU)
A döntés ügyszáma és az intézkedés száma:	P 15 00581 / 4

Hirdetményi úton történő kézbesítés

A döntés tárgya:	Szabadalmi bejelentés visszavontnak tekintése
A címzett(ek) neve(i) és utolsó ismert címe:	Sándor József, Budapest, 1124 Németsölgyi út 73/b (HU)

A döntés ügyszáma és az intézkedés száma:	P 96 01831 / 32
A döntés tárgya:	Végleges szabadalmi oltalom megszűnése díjfizetés elmulasztása miatt
A címzett(ek) neve(i) és utolsó ismert címe:	CARBON Irodatechnikai Kft., Szombathely, 9700 Acsádi Ignác u. 11/a (HU) Berkó Lajosné, Tiszavárkony, 5092 Bajcsy Zs. u. 33. (HU)

A döntés ügyszáma és az intézkedés száma:	P 98 01817 / 24
A döntés tárgya:	Végleges szabadalmi oltalom megszűnése díjfizetés elmulasztása miatt
A címzett(ek) neve(i) és utolsó ismert címe:	AbbVie Deutschland GmbH & Co KG, Wiesbaden, 65205 Max-Planck-Ring 2a (DE)

A döntés ügyszáma és az intézkedés száma:	P 98 01910 / 23
A döntés tárgya:	Végleges szabadalmi oltalom megszűnése díjfizetés elmulasztása miatt
A címzett(ek) neve(i) és utolsó ismert címe:	AbbVie Deutschland GmbH & Co KG, Wiesbaden, 65205 Max-Planck-Ring 2a (DE)

A döntés ügyszáma és az intézkedés száma:	U 08 00120 / 15
A döntés tárgya:	Használati mintaoltalom megszűnése díjfizetés elmulasztása miatt
A címzett(ek) neve(i) és utolsó ismert címe:	Lénárd, Sándor, Thyrnau/Passau, 94136 Birkenweg 12 (DE)

A döntés ügyszáma és az intézkedés száma:	U 11 00153 / 16
A döntés tárgya:	Használati mintaoltalom megszűnése díjfizetés elmulasztása miatt
A címzett(ek) neve(i) és utolsó ismert címe:	Baszun Jerzy, PL-05-480 Karczew, ul. Berlinga 10/49 (PL)

A rovat 37 darab közlést tartalmaz.

SZABADALMI KÖZLÖNY ÉS VÉDJEGYÉRTESÍTŐ

a Szellemi Tulajdon Nemzeti Hivatalának hivatalos lapja

Webcím: <http://www.sztnh.gov.hu/kiadv/szkv/>

Felelős kiadó: dr. Bendzsel Miklós

Szerkesztőség: Szellemi Tulajdon Nemzeti Hivatala

1081 Budapest, II. János Pál pápa tér 7.

Telefon: (1) 312 4400

Levélcím: 1438 Budapest, Pf. 415.

E-mail: sztnh@hipo.gov.hu

<http://www.sztnh.gov.hu>

Felelős vezető: Szabó Richárd

Telefon: (1) 474 5761

HU ISSN 1588–0974
