



# SZABADALMI KÖZLÖNY ÉS VÉDJEGYÉRTESÍTŐ

A SZELLEMI TULAJDON NEMZETI HIVATALÁNAK  
HIVATALOS LAPJA

121. ÉVFOLYAM 4. SZÁM

2016. FEBRUÁR 29.

## TARTALOM

A hatósági közlemények rovataiban alkalmazott kódok és rendezési elvek.....	10
A Szellemi Tulajdon Nemzeti Hivatala elnökének 1/2016. (II. 10.) SZTNH közleménye.....	13
Nemzetközi tájékoztatás.....	14
Szabadalmi közlemények.....	P31–P65
Európai szabadalmi közlemények.....	E75–E227
Kiegészítő oltalmi tanúsítványra vonatkozó közlemények.....	S5–S10
Növényfajta-oltalmi közlemények.....	F5–F6
Használati minta közlemények.....	U17–U20
Formatervezési minta közlemények.....	D3–D13
Nemzeti védjegyközlemények.....	M257–M331
Nemzetközi védjegyközlemények.....	W50–W65
Intézményi közlemények.....	H2–H5

## A hatósági közlemények rovataiban alkalmazott kódok és rendezési elvek

<b>Az iparjogvédelmi dokumentumok kibocsátó egyes országokat és egyes nemzetközi szervezeteket azonosító kódok (a WIPO 3. szabványa szerint)</b>		
AD Andorra	CU Kuba	IB A Szellemi Tulajdon Világszervezetének (WIPO) Nemzetközi Irodája
AE Egyesült Arab Emírátsok	CV Zöld-foki Köztársaság	ID Indonézia
AF Afganisztán	CY Ciprus	IE Írország
AG Antigua és Barbuda	CZ Cseh Köztársaság	IL Izrael
AI Anguilla	DE Németország	IM Man-sziget
AL Albánia	DJ Dzsebuti	IN India
AM Örményország	DK Dánia	IQ Irak
AN Holland Antillák	DM Dominikai Közösség	IR Iráni Iszlám Köztársaság
AO Angola	DO Dominikai Köztársaság	IS Izland
AP Afrikai Országok Iparjogvédelmi Szervezete (ARIPO)	DZ Algéria	IT Olaszország
AR Argentína	EA Eurázsiai Szabadalmi Szervezet (EAPO)	JE Jersey
AT Ausztria	EC Ecuador	JM Jamaica
AU Ausztrália	EE Észtország	JO Jordánia
AW Aruba	EG Egyiptom	JP Japán
AZ Azerbajdzsán	EH Nyugat-Szahara	KE Kenya
BA Bosznia-Hercegovina	EM Belső Piaci Harmonizációs Hivatal (védjegy és ipari minta) (OHIM)	KG Kirgizisztán
BB Barbados	EP Európai Szabadalmi Hivatal (EPO)	KH Kambodzsa
BD Banglades	ER Eritrea	KI Kiribati
BE Belgium	ES Spanyolország	KM Comore-szigetek
BF Burkina Faso	ET Etiópia	KN Saint Christopher és Nevis
BG Bulgária	FI Finnország	KP Koreai Népi Demokratikus Köztársaság
BH Bahrein	FJ Fidzsi-szigetek	KR Koreai Köztársaság
BI Burundi	FK Falkland-szigetek (Mavin-szigetek)	KW Kuvait
BJ Benin	FO Faröer-szigetek	KY Kajmán-szigetek
BM Bermuda	FR Franciaország	KZ Kazahsztán
BN Brunei	GA Gabon	LA Laoszi Népi Demokratikus Köztársaság
BO Bolívia	GB Nagy-Britannia	LB Libanon
BR Brazília	GC Az Öböl menti Arab Államok Együttműködési Tanácsának Szabadalmi Hivatala (GCC)	LC Saint Lucia
BS Bahama-szigetek	GD Grenada	LI Liechtenstein
BT Bhután	GE Grúzia	LK Srí Lanka
BV Bouvet-sziget	GG Guernsey	LR Libéria
BW Botswana	GH Ghána	LS Lesotho
BX Benelux Szellemi Tulajdonvédelmi Hivatal (BOIP)	GI Gibraltár	LT Litvánia
BY Belorusszia	GL Grönland	LU Luxemburg
BZ Belize	GM Gambia	LV Lettország
CA Kanada	GN Guinea	LY Líbia
CD Kongói Demokratikus Köztársaság	GQ Egyenlítői-Guinea	MA Marokkó
CF Közép-afrikai Köztársaság	GR Görögország	MC Monaco
CG Kongó	GS Dél-Georgia és a Dél-Sandwich-szigetek	MD Moldovai Köztársaság
CH Svájc	GT Guatemala	ME Montenegro
CI Elefántcsontpart	GW Bissau-Guinea	MG Madagaszkár
CK Cook-szigetek	GY Guyana	MK Macedón Köztársaság
CL Chile	HK Hongkongi Különleges Igazgatású Terület	ML Mali
CM Kamerun	HN Honduras	MM Mianmar
CN Kína	HR Horvátország	MN Mongólia
CO Kolumbia	HT Haiti	MO Makao
CR Costa Rica	HU Magyarország	MP Észak-Marina-szigetek
		MR Mauritánia
		MS Montserrat
		MT Málta
		MU Mauritius

MV	Maldív-szigetek	TZ	Tanzániai Egyesült Köztársaság	UPOV-kód (növényfajta-oltalmi rovatokban)
MW	Malawi	UA	Ukrajna	(53) növényfajta fajtaneve
MX	Mexikó	UG	Uganda	(54) a találmány, illetve a szabadalom címe, a növényfajta fajneve, latin neve, a használati minta címe, a formatervezési minta megnevezése
MY	Malajzia	US	Amerikai Egyesült Államok	(55) a növényfajta fényképe, illetve a formatervezési minta fényképe vagy rajza
MZ	Mozambik	UY	Uruguay	(57) szabadalmi rovatokban a kivonat, használati minta rovatokban a főigénypont (a jellemző ábrával)
NA	Namíbia	UZ	Üzbegisztán	(60) Összefüggő bejelentések, szabadalmak, kiegészítő oltalmi tanúsítványok, növényfajta-oltalmak, használati minták adatai
NE	Niger	VA	Vatikán	(62) megosztás esetén a korábbi szabadalmi, növényfajta-oltalmi, illetve használati minta bejelentés ügyszáma
NG	Nigéria	VC	Saint Vincent és Grenadine	(65) közzétételi szám (megadott szabadalmakkal kapcsolatban)
NI	Nicaragua	VE	Venezuela	(66) belső elsőbbség napja
NL	Hollandia	VG	Brit Virgin-szigetek	(67) származtatást megalapozó irat adatai
NO	Norvégia	VN	Vietnam	(68) az alapszabadalom lajstromszáma
NP	Nepál	VU	Vanuatu	(70) A jogosult, a feltaláló és a képviselő adatai
NR	Nauru	WO	Szellemi Tulajdon Világszervezete (WIPO) Nemzetközi Irodája	(71) bejelentő
NZ	Új-Zéland	WS	Szamoa	(72) feltaláló, szerző, nemesítő
OA	Szellemi Tulajdon Afrikai Szervezete (OAPI)	XN	Északi Szabadalmi Intézet (NPI)	(73) szabadalmas, jogosult
OM	Omán	YE	Jemen	(74) képviselő
PA	Panama	ZA	Dél-afrikai Köztársaság	(80) A Budapesti Szerződés és a Szabadalmi Együttműködési Szerződés szerinti adatok
PE	Peru	ZM	Zambia	(83) a mikroorganizmus törzs (biológiai anyag) lététbe helyezésének adatai
PG	Pápua Új-Guinea	ZW	Zimbabwe	(84) szekvencialista, illetve táblázat
PH	Fülöp-szigetek			(86) a nemzetközi (PCT) bejelentés száma
PK	Pakisztán			(87) a nemzetközi (PCT) bejelentés közzétételi száma
PL	Lengyelország			(90) Az Európai Szabadalmi Egyezmény szerinti adatok, valamint a kiegészítő oltalmi tanúsítványra vonatkozó adatok
PT	Portugália			(92) a termék első magyarországi forgalomba hozatali engedélyének száma és kelte, valamint az engedélyezett termék neve
PW	Palau			(93) a termék első közösségi forgalomba hozatali engedélyének száma és kelte
PY	Paraguay			(94) a tanúsítvány oltalmi idejének lejárta
QA	Katar			
QZ	Közösségi Fajtaoltalmi Hivatal (CPVO)			
RO	Románia			
RS	Szerbia			
RU	Oroszországi Föderáció			
RW	Ruanda			
SA	Szaúd-Arábia			
SB	Salamon-szigetek			
SC	Seychelle-szigetek			
SD	Szudán			
SE	Svédország			
SG	Szingapúr			
SH	Szent Ilona			
SI	Szlovénia			
SK	Szlovákia			
SL	Sierra Leone			
SM	San Marino			
SN	Szenegál			
SO	Szomália			
SR	Suriname			
ST	São Tomé és Príncipe			
SV	Salvador			
SY	Szíriai Arab Köztársaság			
SZ	Szvázföld			
TC	Turks- és Caicos-szigetek			
TD	Csád			
TG	Togo			
TH	Thaiföld			
TJ	Tádzsikisztán			
TL	Kelet-Timor			
TM	Türkmenisztán			
TN	Tunézia			
TO	Tonga			
TR	Törökország			
TT	Trinidad és Tobago			
TV	Tuvalu			
TW	Tajvan (Kínai Köztársaság)			

**Szabadalom, kiegészítő oltalmi tanúsítvány, növényfajta-oltalom, használati minta és formatervezési minta adatok azonosítói (INID-kódok a WIPO 9. szabványa szerint)**

- (10) Lajstromozási és közzétételi adatok  
 (11) a dokumentum száma: szabadalmi és növényfajta-oltalmi rovatokban közzétételi szám vagy lajstromszám; használati minta és formatervezési minta rovatokban lajstromszám; a megadott szabadalmak, a megadott növényfajta-oltalmak, a megadott használati minta oltalmak és a megadott formatervezési mintaoltalmak rovatokban a lajstromszámhoz kapcsolt dátum a megadó határozat kelte  
 (13) a publikáció fajtája a WIPO 16. szabványa szerint  
 (20) Bejelentési adatok  
 (21) a bejelentés ügyszáma  
 (22) a bejelentés napja  
 (23) a kiállítási elsőbbség vagy kedvezmény, illetve a módosítási elsőbbség napja  
 (24) a tanúsítvány oltalmi idejének kezdete  
 (30) Uniós elsőbbség adatai, illetve UPOV Egyezmény szerinti elsőbbség adatai  
 (40) A közzététel napja  
 (50) Műszaki adatok  
 (51) Nemzetközi Szabadalmi Osztályozás (szabadalmi, illetve használati minta rovatokban); Locarnói Megállapodás szerinti osztályozás (formatervezési minta rovatokban)

(95) a kiegészítő oltalmi tanúsítvány címe (a termék megnevezése) és a termék típusa	T6 Tájékoztatás az Európai Szabadalmi Egyezmény szerinti korlátozási eljárásban módosítással fenntartott európai szabadalmak szövege fordításának benyújtásáról	(580)a Nemzetközi Iroda hivatalos lapjában történő közzététel napja
(96) az európai (EP) bejelentés adatai	T7 Korlátozott európai szabadalom	(591)szín- vagy színes megjelölés
(97) az európai (EP) bejelentés közzétételi adatai; az európai szabadalom megadásának az Európai Szabadalmi Közlönyben történt meghirdetési adatai	T8 Helyreigazítás európai szabadalmak szövege fordításának bibliográfiai adataiban	(600)Összefüggő bejelentések, védjegyek adatai
(98) a kiegészítő oltalmi tanúsítvány időtartamának meghosszabbítása iránti kérelem napja	T9 Helyreigazítás európai szabadalmak szövege fordításában	(641)megosztás esetén a korábbi bejelentés ügyszáma
	T10 Európai szabadalom igénypontokon kívüli szövegének magyar nyelvű fordítása	(646)megosztás esetén a korábbi védjegy lajstromszáma
	U8 Helyreigazítás a használati mintaoltalmi leírások bibliográfiai adataiban	(660)a belső elsőbbség adatai
	U9 Helyreigazítás a használati mintaoltalmi leírásokban	(700)A jogosult, a képviselő és az engedélyes adatai
		(731)bejelentő
		(732)védjegyjogosult, a nemzetközi lajstrom szerinti jogosult vagy a lajstromozási eljárásban résztvevő bejelentő
		(740)képviseelő
		(791)engedélyes
<b>A publikáció fajtája (a WIPO 16. szabványa szerint)</b>		
A 1996. január 1-je előtti bejelentési nappal rendelkező szabadalmi bejelentések közzététele, illetve közzététel nélkül megadott szabadalmak meghirdetése	<b>Védjegy és földrajzi árujelző adatok azonosítói (INID-kódok a WIPO 60. szabványa szerint)</b>	<b>A rovatok rendezési elvei</b>
A1 1996. január 1-je utáni bejelentési nappal rendelkező szabadalmi bejelentések közzététele és tájékoztatás az elvégzett újdonságkutatásról	(100)Lajstromozási és megújítási adatok	A szabadalmi és a használati mintaoltalmi bejelentések, illetve a megadott szabadalmak és használati mintaoltalmak adatai NSZO-szekciónként, a formatervezési mintaoltalmi bejelentések, illetve a megadott formatervezési mintaoltalmak adatai a Locarnói Megállapodás szerinti osztályonként csoportosítva, az első helyen szereplő bejelentők nevének betűrendjében, a növényfajta-oltalmi bejelentések ügyszám szerinti sorrendben jelennek meg.
A2 1996. január 1-je utáni bejelentési nappal rendelkező szabadalmi bejelentések, növényfajta-oltalmak közzététele	(111)lajstromszám	Az egyes rovatcímek mellett feltüntetett négyjegyű kódok az adott rovatok tartalmára utalnak a WIPO 17. szabványa szerint.
A3 Külön tájékoztatás az 1996. január 1-je utáni bejelentési nappal rendelkező szabadalmi bejelentésekben a közzétételt követően elvégzett újdonságkutatásokról	(141)a lajstromozási eljárás és az oltalom megszűnésének napja	A szabadalmi bejelentések közzététele című rovatban a T betűvel kezdődő dokumentumszám az 1996. január 1-je előtti bejelentési nappal rendelkező teljes vizsgálatú, a H betűvel kezdődő dokumentumszám halasztott vizsgálatú szabadalmi bejelentésre utal.
B1 Megadott szabadalmak, növényfajta-oltalmak	(151)a lajstromozás napja	Kiegészítő oltalmi tanúsítvány iránti bejelentések az ügyszám, a megadott kiegészítő oltalmi tanúsítványok a lajstromszám szerinti sorrendben jelennek meg.
B2 Korlátozott szabadalmak	(156)a megújítás napja	A védjegy és földrajzi árujelző bejelentések a bejelentők nevének betűrendjében, a lajstromozások lajstromszám szerinti sorrendben jelennek meg.
B8 Helyreigazítás a szabadalmi leírások bibliográfiai adataiban	(180)a lejárati napja	
B9 Helyreigazítás a szabadalmi leírásokban	(200)Bejelentési adatok	
T1 Európai szabadalmi bejelentések igénypont fordításának közzététele	(210)a bejelentés ügyszáma	
T2 Tájékoztatás európai szabadalmak szövege fordításának benyújtásáról	(220)a bejelentés napja	
T3 Európai szabadalmi bejelentések igénypontjai fordítás-kijavításának közzététele	(230)a kiállítási elsőbbség adatai	
T4 Európai szabadalmak szövege fordítás-kijavításának közzététele	(250)a bejelentés benyújtásának helye	
T5 Tájékoztatás az Európai Szabadalmi Egyezmény szerinti felszólalási eljárásban módosítással fenntartott európai szabadalmak szövege fordításának benyújtásáról	(300)Uniós elsőbbség adatai	
	(400)A Nemzetközi Iroda részéről történő közzététel adatai	
	(450)a Nemzetközi Irodánál a közzétételt tartalmazó lap száma	
	(500)Egyéb adatok	
	(511)az árujegyzék vagy a termékjegyzék a Nizzai Megállapodás szerint, adatközlésnél csak az osztályok száma szerepel	
	(540)a földrajzi árujelző megnevezése	
	(541)a megjelölés közönséges írásmóddal	
	(546)a megjelölés ábrával, illetve a közönségestől eltérő írásmóddal	
	(551)együttes vagy tanúsító védjegy	
	(554)térbeli megjelölés	
	(555)hologrammegjelölés	
	(556)hangmegjelölés	

**A Szellemi Tulajdon Nemzeti Hivatala elnökének 1/2016. (II. 10.) SZTNH közleménye**

**az „IDEA-EXPO 2016 Hódmezővásárhely” nemzetközi kiállításon és vásáron bemutatásra kerülő találmányok, védjegyek, formatervezési és használati minták kiállítási kedvezményéről, illetve kiállítási elsőbbségéről**

---

A találmányok szabadalmi oltalmáról szóló 1995. évi XXXIII. törvény 3. §-ának *b*) pontja, a védjegyek és a földrajzi árujelzők oltalmáról szóló 1997. évi XI. törvény 53. §-a (1) bekezdésének *c*) pontja, a formatervezési minták oltalmáról szóló 2001. évi XLVIII. törvény 40. §-a (1) bekezdésének *c*) pontja és a használati minták oltalmáról szóló 1991. évi XXXVIII. törvény 36. §-ának (1) bekezdése alapján közlésem, hogy a 2016. április 15. és 16. között Hódmezővásárhelyen megrendezendő „IDEA-EXPO 2016 Hódmezővásárhely” nemzetközi kiállításon és vásáron bemutatásra kerülő találmányokat, védjegyeket, formatervezési és használati mintákat az említett jogszabályokban meghatározott kiállítási kedvezmény, illetve kiállítási elsőbbség illeti meg.

*Dr. Bendzsel Miklós s. k.,*  
a Szellemi Tulajdon Nemzeti Hivatalának elnöke

## NEMZETKÖZI TÁJÉKOZTATÁS

---

### A VÉDJEGYEK NEMZETKÖZI LAJSTROMOZÁSÁRÓL SZÓLÓ MADRIDI MEGÁLLAPODÁSHOZ KAPCSOLÓDÓ JEGYZŐKÖNYV

#### A Laoszi Népi Demokratikus Köztársaság csatlakozása

A Laoszi Népi Demokratikus Köztársaság Kormánya 2015. december 7-én letétbe helyezte csatlakozási okmányát a védjegyek nemzetközi lajstromozásáról szóló Madridi Megállapodáshoz kapcsolódó Jegyzőkönyv vonatkozásában. A Madridi Jegyzőkönyv a Laoszi Népi Demokratikus Köztársaság tekintetében 2016. március 7-én lép hatályba.

A fenti csatlakozási okmány mellékletét képezik a következő nyilatkozatok:

- a Madridi Jegyzőkönyv 5. cikke (2) bekezdésének *(b)* pontjában hivatkozott nyilatkozat, amely szerint az oltalom ideiglenes elutasításáról szóló közlés egyéves határidejét 18 hónap váltja fel;
- a Madridi Jegyzőkönyv 8. cikke (7) bekezdésének *(a)* pontjában hivatkozott nyilatkozat, amely szerint a Laoszi Népi Demokratikus Köztársaság egyedi díjat kíván kapni, amennyiben nemzetközi bejelentésben megjelölték, a nemzetközi lajstromozást követő megjelölés esetén, valamint olyan nemzetközi lajstromozás megújítása tekintetében, ahol a Laoszi Népi Demokratikus Köztársaságot megjelölték (a pótdíjakból és díjkiegészítésekből származó jövedelemrész helyett).

A Laoszi Népi Demokratikus Köztársaság által a Madridi Jegyzőkönyv 8. cikke (7) bekezdésének *(a)* pontja szerinti egyedi díjak egy külön értesítésben kerülnek közlésre.

A Laoszi Népi Demokratikus Köztársaságnak a Madridi Jegyzőkönyvhöz történt csatlakozásával a Madridi Jegyzőkönyv szerződő feleinek száma 97-re emelkedik.

#### A Dán Királyság nyilatkozata

Hivatkozással a Dán Királyság Kormányának az ipari minták nemzetközi letétbe helyezéséről szóló 1925. évi Hágai Megállapodás 1999. július 2-án, Genfben felülvizsgált szövege („genfi szöveg”) vonatkozásában 2008. szeptember 9-én letétbe helyezett megerősítő okiratára, valamint az említett okiratban foglalt nyilatkozatra, amely szerint „későbbi döntésig, a genfi szöveg nem alkalmazandó a Feröer-szigetekre és Grönlandra”, a Dán Királyság Kormánya 2016. január 13-án letétbe helyezett egy nyilatkozatot, amely szerint visszavonja a genfi szöveg megerősítésekor tett nyilatkozatát „azzal, hogy további értesítésig a Jegyzőkönyv nem alkalmazandó a Feröer-szigetekre”.

A fenti nyilatkozat 2016. április 13-án lép hatályba.

### A Laoszi Népi Demokratikus Köztársaság nyilatkozata

1. 2015. december 7-én a Szellemi Tulajdon Világszervezetének (WIPO) főigazgatója megkapta a Laoszi Népi Demokratikus Köztársaságtól a Madridi Jegyzőkönyv 8. cikke (7) bekezdésének (a) pontjában hivatkozott nyilatkozatot, amely szerint a Laoszi Népi Demokratikus Köztársaság egyedi díjat kíván kapni, amennyiben nemzetközi bejelentésben megjelölték, a nemzetközi lajstromozást követő megjelölés esetén, valamint olyan nemzetközi lajstromozás megújítása tekintetében, ahol a Laoszi Népi Demokratikus Köztársaságot megjelölték (a pótdíjakból és díjkiegészítésekből származó jövedelemrész helyett).

2. Összhangban a védjegyek nemzetközi lajstromozásáról szóló Madridi Megállapodáshoz és a Madridi Jegyzőkönyvhöz kapcsolódó Közös Végrehajtási Szabályzat 35. szabálya (2) bekezdésének (b) pontjával a WIPO főigazgatója, a Laoszi Népi Demokratikus Köztársaság Hivatalával történt egyeztetést követően, a következő egyedi díjakat állapította meg svájci frankban:

Megnevezés		Összeg (svájci frankban)
Bejelentés vagy utólagos megjelölés	- egy áru- vagy szolgáltatási osztályra	141
	- minden további osztályra	101
Megújítás	- egy áru- vagy szolgáltatási osztályra	141
	- minden további osztályra	101

3. A nyilatkozat 2016. március 7-én lép hatályba. Így ezek a díjak akkor fizetendők

- ha a Laoszi Népi Demokratikus Köztársaságot megjelölték egy olyan nemzetközi bejelentésben, amely a származási hivatalhoz ezen a napon vagy azt követően beérkezett, illetve amelyet a 11. szabály (1) bekezdésének (c) pontja szerint ezen a napon vagy azt követően beérkezettnek kell tekinteni; vagy
- ha a Laoszi Népi Demokratikus Köztársaság a tárgya egy olyan utólagos megjelölésnek, amely a jogosult Szerződő Felének hivatalához ezen a napon vagy azt követően beérkezett, vagy amelyet közvetlenül a WIPO Nemzetközi Irodájánál ezen a napon vagy azt követően nyújtottak be; vagy
- ha a Laoszi Népi Demokratikus Köztársaságot olyan nemzetközi lajstromozásban jelölték meg, amelyet ezen a napon vagy azt követően újítottak meg.

### Változás az egyedi díj összegében: Curaçao területi entitás

1. Összhangban a védjegyek nemzetközi lajstromozásáról szóló Madridi Megállapodáshoz és a Madridi Jegyzőkönyvhöz kapcsolódó Közös Végrehajtási Szabályzat 35. szabálya (2) bekezdésének (c) pontjával a Szellemi Tulajdon Világszervezetének (WIPO) főigazgatója, Curaçao területi entitás hivatalának kérésére, a következő egyedi díjakat állapította meg svájci frankban, amelyek akkor fizetendők, ha megjelölték Curaçao területi entitást egy nemzetközi bejelentésben, a nemzetközi lajstromozást követő megjelölésben, illetve egy olyan nemzetközi lajstromozás megújítása tekintetében, amelyben Curaçao területi entitást megjelölték:

Megnevezés		Összeg (svájci frankban)
Bejelentés vagy utólagos megjelölés	- három áru- vagy szolgáltatási osztályra	336
	- minden további osztályra	35
	Amennyiben a védjegy együttes védjegy:	
	- három áru- vagy szolgáltatási osztályra	667
	- minden további osztályra	68
Megújítás	- három áru- vagy szolgáltatási osztályra	336
	- minden további osztályra	35
	Amennyiben a védjegy együttes védjegy:	
	- három áru- vagy szolgáltatási osztályra	667
	- minden további osztályra	68

2. A változás 2016. február 14-én lép hatályba. Így ezek a díjak akkor fizetendők

- ha Curaçao területi entitást megjelölték egy olyan nemzetközi bejelentésben, amely a származási hivatalhoz ezen a napon vagy azt követően beérkezett, illetve a 11. szabály (1) bekezdésének (c) pontja szerint ezen a napon vagy azt követően beérkezettnek kell tekinteni; vagy
- ha Curaçao területi entitás a tárgya egy olyan utólagos megjelölésnek, amely a jogosult Szerződő Felének hivatalához ezen a napon vagy azt követően beérkezett, vagy amelyet közvetlenül a WIPO Nemzetközi Irodájánál ezen a napon vagy azt követően nyújtottak be; vagy
- ha Curaçao területi entitást olyan nemzetközi lajstromozásban jelölték meg, amelyet ezen a napon vagy azt követően újítottak meg.

### Változás az egyedi díj összegében: Szíriai Arab Köztársaság

1. Összhangban a védjegyek nemzetközi lajstromozásáról szóló Madridi Megállapodáshoz és a Madridi Jegyzőkönyvhöz kapcsolódó Közös Végrehajtási Szabályzat 35. szabálya (2) bekezdésének (d) pontjával a Szellemi Tulajdon Világszervezetének (WIPO) főigazgatója a következő egyedi díjakat állapította meg svájci frankban, amelyek akkor fizetendők, ha megjelölték a Szíriai Arab Köztársaságot egy nemzetközi bejelentésben, a nemzetközi lajstromozást követő megjelölésben, illetve egy olyan nemzetközi lajstromozás megújítása tekintetében, amelyben a Szíriai Arab Köztársaságot megjelölték:



Megnevezés		Összeg (svájci frankban)
Bejelentés vagy utólagos megjelölés	- mindegyik áru- vagy szolgáltatási osztályra	66
Megújítás	- mindegyik áru- vagy szolgáltatási osztályra	66

2. A változás 2016. február 14-én lép hatályba. Így ezek a díjak akkor fizetendők

- ha a Szíriai Arab Köztársaságot megjelölték egy olyan nemzetközi bejelentésben, amely a származási hivatalhoz ezen a napon vagy azt követően beérkezett, illetve a 11. szabály (1) bekezdésének (c) pontja szerint ezen a napon vagy azt követően beérkezettnek kell tekinteni; vagy
- ha a Szíriai Arab Köztársaság a tárgya egy olyan utólagos megjelölésnek, amely a jogosult Szerződő Felének hivatalához ezen a napon vagy azt követően beérkezett, vagy amelyet közvetlenül a WIPO Nemzetközi Irodájánál ezen a napon vagy azt követően nyújtottak be; vagy
- ha a Szíriai Arab Köztársaságot olyan nemzetközi lajstromozásban jelölték meg, amelyet ezen a napon vagy azt követően újítottak meg.

### Változás az egyedi díj összegében: Izrael

1. Izrael Kormánya a Madridi Jegyzőkönyv 8. cikkének (7) bekezdése szerint Izrael tekintetében fizetendő egyedi díjakat módosító nyilatkozatot juttatott el a Szellemi Tulajdon Világszervezetének (WIPO) főigazgatójához.

2. Összhangban a védjegyek nemzetközi lajstromozásáról szóló Madridi Megállapodáshoz és a Madridi Jegyzőkönyvhöz kapcsolódó Közös Végrehajtási Szabályzat 35. szabálya (2) bekezdésének (b) pontjával a WIPO főigazgatója, Izrael hivatalával történt egyeztetést követően, a következő egyedi díjakat állapította meg svájci frankban:

Megnevezés		Összeg (svájci frankban)
Bejelentés vagy utólagos megjelölés	- egy áru- vagy szolgáltatási osztályra	407
	- minden további osztályra	306
Megújítás	- egy áru- vagy szolgáltatási osztályra	725
	- minden további osztályra	612

3. A változás 2016. március 17-én lép hatályba. Így ezek a díjak akkor fizetendők

- ha Izraelt megjelölték egy olyan nemzetközi bejelentésben, amely a származási hivatalhoz ezen a napon vagy azt követően beérkezett, illetve amelyet a 11. szabály (1) bekezdésének (c) pontja szerint ezen a napon vagy azt követően beérkezettnek kell tekinteni; vagy

- b) ha Izrael a tárgy egy olyan utólagos megjelölésnek, amely a jogosult Szerződő Felének hivatalához ezen a napon vagy azt követően beérkezett, vagy amelyet közvetlenül a WIPO Nemzetközi Irodájánál ezen a napon vagy azt követően nyújtottak be; vagy
- c) ha Izraelt olyan nemzetközi lajstromozásban jelölték meg, amelyet ezen a napon vagy azt követően újítottak meg.

### Változás az egyedi díj összegében: Japán

1. Japán Kormánya a Madridi Jegyzőkönyv 8. cikkének (7) bekezdése szerint Japán tekintetében fizetendő egyedi díjakat módosító nyilatkozatot juttatott el a Szellemi Tulajdon Világszervezetének (WIPO) főigazgatójához.

2. Összhangban a védjegyek nemzetközi lajstromozásáról szóló Madridi Megállapodáshoz és a Madridi Jegyzőkönyvhöz kapcsolódó Közös Végrehajtási Szabályzat 35. szabálya (2) bekezdésének (b) pontjával a WIPO főigazgatója, Japán hivatalával történt egyeztetést követően, a következő egyedi díjakat állapította meg svájci frankban:

Megnevezés		Összeg (svájci frankban)
Bejelentés vagy utólagos megjelölés	<u>Első rész:</u>	
	- egy áru- vagy szolgáltatási osztályra	92
	- minden további osztályra	70
	<u>Második rész:</u>	
	- mindegyik áru- vagy szolgáltatási osztályra	229
Megújítás	- mindegyik áru- vagy szolgáltatási osztályra	315

3. A változás 2016. április 1-én lép hatályba. Így ezek a díjak akkor fizetendők

- a) ha Japánt megjelölték egy olyan nemzetközi bejelentésben, amely a származási hivatalhoz ezen a napon vagy azt követően beérkezett, illetve amelyet a 11. szabály (1) bekezdésének (c) pontja szerint ezen a napon vagy azt követően beérkezettnek kell tekinteni; vagy
- b) ha Japán a tárgy egy olyan utólagos megjelölésnek, amely a jogosult Szerződő Felének hivatalához ezen a napon vagy azt követően beérkezett, vagy amelyet közvetlenül a WIPO Nemzetközi Irodájánál ezen a napon vagy azt követően nyújtottak be; vagy
- c) ha Japánt olyan nemzetközi lajstromozásban jelölték meg, amelyet ezen a napon vagy azt követően újítottak meg.

4. A 34. szabály (3) bekezdésének (a) pontja és (7) bekezdésének (c) pontja alapján az új összegű egyedi díjak 2016. április 1-től alkalmazandók. A Nemzetközi Iroda, az egyedi díj második részének megfizetésére vonatkozó értesítésben, megjelöli az adott értesítés kiadásakor hatályos összeget. Az új díjösszeg akkor alkalmazandó, ha a fizetés 2016. április 1-én vagy azt követően történik, függetlenül a Nemzetközi Iroda

értesítésében megjelölt összegtől. A fizetésnek az értesítésben megjelölt, a Japán Szabadalmi Hivatal által meghatározott határidőig kell megtörténnie. Ellenkező esetben Japán megjelölése törlésre kerül.

**Az Amerikai Egyesült Államok megjelölését tartalmazó nemzetközi lajstromozások: emlékeztető e-mail a folyamatos kereskedelmi használatra vonatkozó eskü alatt tett nyilatkozatnak az Egyesült Államok Szabadalmi és Védjegy Hivatalához történő benyújtásának követelményéről**

1. Az Egyesült Államok Szabadalmi és Védjegy Hivatala (USPTO) tájékoztatta a Szellemi Tulajdon Világszervezetének Nemzetközi Irodáját arról, hogy az Amerikai Egyesült Államokat megjelölő nemzetközi lajstromozások jogosultjainak emlékeztető e-maillt küld a folyamatos kereskedelmi használatra vonatkozó, eskü alatt tett nyilatkozat benyújtásának követelményéről.

2. Az oltalom Egyesült Államok jogszabályai szerinti érvénytelenítésének elkerülése végett az egyesült államokbeli lajstromozások jogosultjait, valamint az Egyesült Államok megjelölését tartalmazó nemzetközi lajstromozások jogosultjait megkéri, hogy időszakonként erősítsék meg, eskü alatt tett írásos nyilatkozatban, a védjegy folyamatos kereskedelmi használatát (vagy a használat hiányát mentsék ki) azon áruk és szolgáltatások tekintetében, amelyekre a védjegy oltalom alatt áll. Ezt a nyilatkozatot közvetlenül a USPTO-hoz kell benyújtani.

3. 2015 januárjától az egyesült államokbeli lajstromozások és az Egyesült Államokat megjelölő nemzetközi lajstromozások jogosultjai e-maillt kapnak a USPTO-tól, amelyben emlékeztetik őket a folyamatos kereskedelmi használatra vonatkozó, eskü alatt tett nyilatkozat benyújtásának határidejére, ha a jogosult:

- a) az emlékeztető megküldésének napján „élő” lajstromozással rendelkezik,
- b) a USPTO részére megadott egy érvényes e-mail címet és
- c) engedélyezte az e-mailen történő kapcsolattartást a USPTO-val.

4. Ezek az emlékeztetők a folyamatos használatra vonatkozó nyilatkozat benyújtásának kezdeti időpontjában kerülnek megküldésre a USPTO-nak megadott e-mail címre. Az emlékeztető utal a védjegyre és megjelöli, többek között, az említett nyilatkozat benyújtásának határidejét, valamint a türelmi időt és az osztályonkénti bejelentési díjat. Nem küldenek emlékeztetőt postai úton és a kézbesíthetetlen e-mail címre sem küldenek újabb üzenetet. Ha a USPTO elmulasztja megküldeni az emlékeztető e-maillt, vagy a címzett nem kapja meg az emlékeztetőt, az nem mentesíti a jogosultat a jogszabályi kötelezettség teljesítése alól.

5. A jogosultak használhatják a USPTO elektronikus védjegybejelentési rendszerének (Trademark Application Electronic System, TEAS) a levelezési cím megváltoztatására rendszeresített nyomtatványát (Change of Correspondance Address Form) annak az e-mail címnek a megadására, frissítésére vagy törlésére, amelyre a USPTO az emlékeztetőt küldeni tudja. Ehhez a jogosultnak meg kell adnia a vonatkozó egyesült államokbeli bejelentési számot vagy lajstromszámot. Ezek a számok megtalálhatóak a védjegyek nemzetközi lajstromozásáról szóló Madridi Megállapodáshoz és a Madridi Jegyzőkönyvhöz kapcsolódó Közös Végrehajtási Szabályzat 18<sup>ter</sup> szabálya (1) vagy (2) bekezdésének megfelelően a USPTO által megküldött, az oltalom engedélyezéséről szóló nyilatkozaton. A jogosultak nem adhatják meg a nemzetközi lajstromszámot. A TEAS a következő címen érhető el online:

<http://www.uspto.gov/trademarks-application-process/filing-online>.

6. A folyamatos használatra (vagy a használat menthető hiányára) vonatkozó nyilatkozat benyújtásának követelményéről további információ elérhető a USPTO honlapján:

[http://www.uspto.gov/trademarks/law/madrid/Madrid\\_Tips\\_Sec71\\_Filers.jsp](http://www.uspto.gov/trademarks/law/madrid/Madrid_Tips_Sec71_Filers.jsp).

A 16/2010 sz. értesítés elérhető a WIPO honlapján:

[http://www.wipo.int/edocs/madrdocs/en/2010/madrid\\_2010\\_16.pdf](http://www.wipo.int/edocs/madrdocs/en/2010/madrid_2010_16.pdf).

## **AZ IPARI MINTÁK NEMZETKÖZI LETÉTBÉ HELYEZÉSÉRŐL SZÓLÓ HÁGAI MEGÁLLAPODÁS GENFI SZÖVEGE**

### **Türkmenisztán csatlakozása**

Türkmenisztán Kormánya 2015. december 16-án letétbe helyezte csatlakozási okiratát az ipari minták nemzetközi letétbe helyezéséről szóló 1925. évi Hágai Megállapodás 1999. július 2-án, Genfben felülvizsgált szövege („genfi szöveg”) vonatkozásában.

A genfi szöveg Türkmenisztán tekintetében 2016. március 16-án lép hatályba.

### **A Dán Királyság nyilatkozata**

Hivatkozással a Dán Királyság Kormányának az ipari minták nemzetközi letétbe helyezéséről szóló 1925. évi Hágai Megállapodás 1999. július 2-án, Genfben felülvizsgált szövege („genfi szöveg”) vonatkozásában 2008. szeptember 9-én letétbe helyezett megerősítő okiratára, valamint az említett okiratban foglalt nyilatkozatra, amely szerint „későbbi döntésig, a genfi szöveg nem alkalmazandó a Feröer-szigetekre és Grönlandra”, a Dán Királyság Kormánya 2016. január 13-án letétbe helyezett egy nyilatkozatot, amely szerint visszavonja a genfi szöveg megerősítésekor tett nyilatkozatát „azzal, hogy további értesítésig a Jegyzőkönyv nem alkalmazandó a Feröer-szigetekre”.

A fenti nyilatkozat 2016. április 13-án lép hatályba.

### **Az 1999. évi szövegre vonatkozó megerősítő okiratban foglalt nyilatkozat visszavonása: Dánia**

1. Dánia Kormánya 2008. szeptember 9-én letétbe helyezte megerősítő okiratát az ipari minták nemzetközi letétbe helyezéséről szóló Hágai Megállapodás genfi szövege (1999) vonatkozásában. Ez a megerősítő okirat tartalmazott egy nyilatkozatot, amely szerint – további döntésig – az 1999. évi szöveg nem alkalmazandó a Feröer-szigetekre és Grönlandra.

2. Az 1999. évi szöveg Dánia tekintetében 2008. december 9-én lépett hatályba.

3. 2010. október 11-én Dánia Kormánya nyilatkozatot juttatott el a WIPO főigazgatójához, amellyel visszavonta az 1999. évi szöveg megerősítő okiratában foglalt nyilatkozatot Grönland tekintetében (ld. a 11/2010 sz. tájékoztatást).

4. 2016. január 13-án Dánia Kormánya nyilatkozatot juttatott el a WIPO főigazgatójához, amellyel visszavonta az 1999. évi szöveg megerősítő okiratában foglalt nyilatkozatot a Feröer-szigetek tekintetében.

5. A WIPO Nemzetközi Irodájához 2016. január 20-án eljuttatott értesítésben a Dán Szabadalmi és Védjegy Hivatal közölte, hogy az 1999. évi szöveg alkalmazandó a Feröer-szigetekre a Dániát megjelölő olyan nemzetközi lajstromozások tekintetében, amelyeknek napja 2016. április 13. vagy azt követő időpont.

## **A VAKOK, LÁTÁSKÁROSULTAK ÉS OLVASÁSI KÉPESSÉGÜKBEN KORLÁTOZOTT SZEMÉLYEK NYOMTATOTT MŰVEKHEZ VALÓ HOZZÁFÉRÉSÉNEK ELŐSEGÍTÉSÉRŐL SZÓLÓ MARRAKESH-I SZERZŐDÉS**

### **Megerősítés Ausztrália részéről**

Ausztrália Kormánya 2015. december 10-én letétbe helyezte megerősítő okiratát a 2013. június 27-én Marrakesh-ben elfogadott, a vakok, látáskárosultak és olvasási képességükben korlátozott személyek nyomtatott művekhez való hozzáféréseinek elősegítéséről szóló Marrakesh-i Szerződés vonatkozásában. Az okirat a következő nyilatkozatot tartalmazza:

- „A fenti szerződés 4. cikkének (4) bekezdése alapján, a szerződés 2. cikkének c) pontjában meghatározott, az ausztrál nemzeti szerzői jogi törvényben említett feljogosított szervezetekre vonatkozó korlátozások és kivételek, összhangban a szerződés 4. cikkének (1) bekezdésével, Ausztrália tekintetében olyan művekre korlátozódnak, amelyek, hozzáférhető formátumban, kereskedelmi forgalomban nem érhetőek el észszerű áron a kedvezményezett személyek számára.”

A fenti Szerződés hatálybalépéséről a WIPO akkor küld értesítést, amikor a megerősítések, illetve a csatlakozások a Szerződés 18. cikkével összhangban elérik a megfelelő számot.

### **Megerősítés a Brazil Szövetségi Köztársaság részéről**

A Brazil Szövetségi Köztársaság Kormánya 2015. december 11-én letétbe helyezte megerősítő okiratát a 2013. június 27-én Marrakesh-ben elfogadott, a vakok, látáskárosultak és olvasási képességükben korlátozott személyek nyomtatott művekhez való hozzáféréseinek elősegítéséről szóló Marrakesh-i Szerződés vonatkozásában.

A fenti Szerződés hatálybalépéséről a WIPO akkor küld értesítést, amikor a megerősítések, illetve a csatlakozások a Szerződés 18. cikkével összhangban elérik a megfelelő számot.

### **Megerősítés a Perui Köztársaság részéről**

A Perui Köztársaság Kormánya 2016. február 2-án letétbe helyezte megerősítő okiratát a 2013. június 27-én Marrakesh-ben elfogadott, a vakok, látáskárosultak és olvasási képességükben korlátozott személyek nyomtatott művekhez való hozzáféréseinek elősegítéséről szóló Marrakesh-i Szerződés vonatkozásában.

A fenti Szerződés hatálybalépéséről a WIPO akkor küld értesítést, amikor a megerősítések, illetve a csatlakozások a Szerződés 18. cikkével összhangban elérik a megfelelő számot.

## **AZ IRODALMI ÉS A MŰVÉSZETI MŰVEK VÉDELMEÉRŐL SZÓLÓ BERNI EGYEZMÉNY**

### **Kuvait Állam nyilatkozata**

Hivatkozással az 1886. szeptember 9-én aláírt, 1971. július 24-én Párizsban felülvizsgált, az irodalmi és a művészeti művek védelméről szóló Berni Egyezmény vonatkozásában Kuvait Állam Kormánya által 2014. szeptember 2-án letétbe helyezett csatlakozási okiratra, Kuvait Állam Kormánya 2015. november 27-én nyilatkozatot helyezett letétbe, amely szerint a Berni Egyezmény párizsi szövege Függelékének 1. cikke alapján Kuvait Állam alkalmazni kívánja a fenti Függelék II. és III. cikkében meghatározott kedvezményeket.

A fenti nyilatkozat Kuvait Állam területe tekintetében 2016. február 27-én lép hatályba.

### **A Burundi Köztársaság csatlakozása**

A Burundi Köztársaság Kormánya 2016. január 12-én letétbe helyezte csatlakozási okmányát az 1886. szeptember 9-i, 1971. július 24-én Párizsban felülvizsgált és 1979. szeptember 28-án módosított, az irodalmi és a művészeti művek védelméről szóló Berni Egyezmény vonatkozásában.

A Berni Egyezmény a Burundi Köztársaság tekintetében 2016. április 12-én lép hatályba. Ezen a napon a Burundi Köztársaság a Berni Egyezmény által létrehozott, az irodalmi és a művészeti művek védelméről szóló nemzetközi unió (Berni Unió) tagjává is válik.

## **AZ OLIMPIAI JELKÉP OLTALMÁRÓL SZÓLÓ NAIROBI SZERZŐDÉS**

### **Türkmenisztán csatlakozása**

Türkmenisztán Kormánya 2015. december 16-án letétbe helyezte csatlakozási okiratát az olimpiai jelkép oltalmáról szóló, Nairobiban 1981. szeptember 26-án elfogadott Nairobi Szerződés vonatkozásában.

A Szerződés Türkmenisztán tekintetében 2016. január 16-án lép hatályba.

## **A SZINGAPÚRI VÉDJEGYJOGI SZERZŐDÉS**

### **Írország csatlakozása**

Írország Kormánya 2015. december 21-én letétbe helyezte a 2006. március 27-én elfogadott Szingapúri Védjegyjogi Szerződésre vonatkozó csatlakozási okmányát.

A 28. cikk (3) bekezdésével összhangban, a fenti Szerződés Írország tekintetében 2016. március 21-én lép hatályba.

## **WIPO SZERZŐI JOGI SZERZŐDÉS**

### **A Burundi Köztársaság csatlakozása**

A Burundi Köztársaság Kormánya 2016. január 12-én letétbe helyezte csatlakozási okmányát a Szellemi Tulajdon Világszervezetének (World Intellectual Property Organization, WIPO) 1996. december 20-án, Genfben aláírt Szerzői Jogi Szerződése vonatkozásában.

A Szerződés a Burundi Köztársaság tekintetében 2016. április 12-én lép hatályba.

**SZABADALMI KÖZLEMÉNYEK****Szabadalmi bejelentések közzététele****A. SZEKCIÓ - KÖZSZÜKSÉGLETI CIKKEK**

- ( 51 ) **A01K 47/02** (2006.01)  
**A01K 47/00** (2006.01)  
**A01K 47/06** (2006.01)

( 13 ) **A1**

( 21 ) **P 14 00384**

( 22 ) 2014.08.08.

( 71 ) Dömöcsök Béla, 2051 Biatorbágy, Bethlen Gábor u. 44/a (HU)

( 72 ) Dömöcsök Béla, 2051 Biatorbágy, Bethlen Gábor u. 44/a (HU)

( 54 ) **Javított tulajdonságú biodinamikus fészekszerkezet méhészeti kaptárhoz**

( 74 ) Rónaszéki Tibor, PATINORG KFT., 1132 Budapest, Victor Hugo u. 6-8. (HU)

( 57 )

A találmány tárgyát javított tulajdonságú biodinamikus fészekszerkezet méhészeti kaptárokhoz, amelynek lépet (10) hordozó lépkereitei (20) vannak. A megoldás jellegzetessége, hogy a lépet (10) hordozó lépkeretnek (20) a szomszédos lépkereitek (20) felé néző homlokfelületeinek (21, 22) legalább egyikén rezgéshullám-átadó tagok (30) vannak elrendezve, a rezgéshullám-átadó tagoknak (30) a lépkeret (20) homlokfelületéből (21, 22) kiálló teste (31), és a test (31) szabad végén (32) elhelyezkedő támaszkodó felülete (33) van, ahol a támaszkodó felület (33) és a lépkeret (20) homlokfelülete (21, 22) között legalább 2,5 mm nagyságú távköz (T) van, továbbá a lépkerethez (20) szorító idomok (50) vannak társítva, és az egymás mellett elhelyezkedő lépkereitek (20) rezgéshullám-átadó tagjai (30) a szorító idomok (50) segítségével vannak egymással elmozdulás mentesen, de bonthatóan összenyomva.

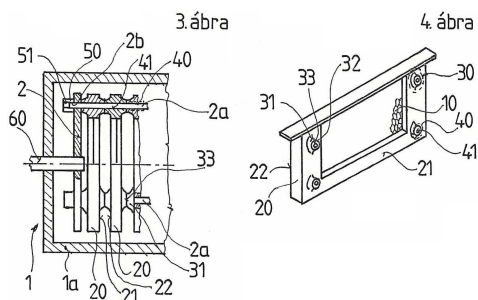

( 51 ) **A61C 8/00** (2006.01)

( 13 ) **A1**

( 21 ) **P 14 00350**

( 22 ) 2014.07.16.

( 71 ) Elsner Edvin, 2310 Szigetszentmiklós, Rekettye u. 26. (HU)

( 72 ) Elsner Edvin, 2310 Szigetszentmiklós, Rekettye u. 26. (HU)

( 54 ) **Lenyomati fej fogpótlás elkészítéséhez**

( 74 ) Király György, JUREX Iparjogvédelmi Iroda, 1171 Budapest, Nemesbük u. 49. (HU)

( 57 )

Lenyomati fej fogpótlás elkészítéséhez nyitott kanalas lenyomatvételhez, ahol a lenyomati fej ellendarabból és központi csavarból áll. A központi csavar (8) szára (6), egymáshoz oldhatatlan kötással rögzített belső csavarból (9) és külső csavarból (10) álló csőcsavaron (11), valamint az ellendarabon (4) van keresztülvezetve. A csőcsavaron mozgó elem (16) van tengelyirányban elmozdíthatóan és a tengelye körül elfordíthatóan elrendezve.



## Szabadalmi bejelentések közzététele

A külső csavar (10) implantátummal (2) ellentétes vége peremmel (24) van ellátva, és az implantátum (2) felőli végén menettel ellátott ütköző (17) van kiképezve. A felső mozgó elem (14) belső felületén a külső csavar (10) menettel ellátott ütközőjéhez (17) illeszkedő belső menet (22) van kiképezve. Az alsó mozgó elem (15) és a belső csavar (9) közé, tengelyirányban elmozdíthatóan, csúszka (18) van iktatva. Az alsó mozgó elem (15) és a csúszka (18) egymáshoz képest elfordíthatatlanul van egymásba helyezve. A felső mozgó elem (14) és az alsó mozgó elem (15) egymáshoz oldhatatlan kötással van rögzítve.

1b ábra

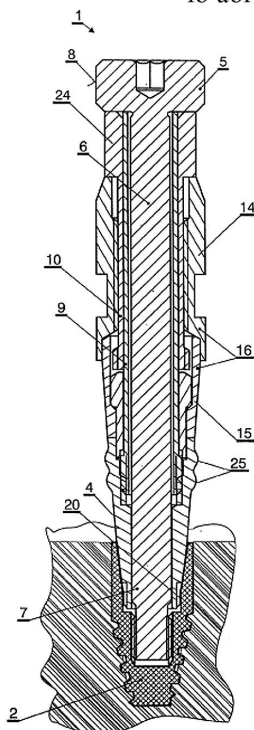

( 51 ) A61C 8/00 (2006.01)

A61C 1/08 (2006.01)

( 13 ) A1

( 21 ) P 14 00388

( 22 ) 2014.08.12.

( 71 ) Dicomlab Kft., 6724 Szeged, Pulz u. 46/b. (HU)

( 72 ) dr. Varga Endre, 6725 Szeged, Tisza Lajos u. 72/a (HU)

Bagó Balázs, 6723 Szeged, Dankó Pista utca 3/c (HU)

Erdőhelyi Balázs, 6725 Szeged, Borbás utca 20. (HU)

( 54 ) **Eljárás fogimplantációs műtét során használandó fúró és megvezetés hosszának dinamikus meghatározására**

( 74 ) dr. Molnár István, DANUBIA Szabadalmi és Jogi Iroda Kft., 1051 Budapest, Bajcsy-Zs. út 16. (HU)

( 57 )

A találmány tárgya eljárás, amellyel biztosítható, hogy az implantációs sablont használó fogimplantációs műtét olyan esetekben is elvégezhető legyen, amikor a páciens korlátozott szájnyitása egyébként ezt nem tenné lehetővé. A találmány szerinti eljárás biztosítja továbbá, hogy néhány, adott hosszúságú fúró segítségével több, különböző hosszúságú implantátum számára legyen előkészíthető a csontfészkek. A találmány szerinti eljárás biztosítja továbbá a csontfészkek kialakításához szükséges legrövidebb fúróhosszúságot, a lehetséges leghosszabb alappersely-magasságot, valamint azt, hogy az alappersely a lehető legközelebb kerüljön az implantátumnyakhoz.

( 51 ) A61K 9/08 (2006.01)

**A61K 31/047** (2006.01)

**A61P 17/02** (2006.01)

( 13 ) **A1**

( 21 ) **P 14 00382**

( 22 ) 2014.08.08.

( 71 ) Koras Réka 90%, 1126 Budapest, Istenhegyi út 20/B. mfsz. 1. (HU)

Kolcsár Melinda 10%, 540117 Tirgu-Mures, Str. Pacii 72/7. (RO)

( 72 ) Koras Réka 90%, 1126 Budapest, Istenhegyi út 20/B. mfsz. 1. (HU)

Kolcsár Melinda 10%, 540117 Tirgu-Mures, Str. Pacii 72/7. (RO)

( 54 ) **Poliol alapú tartós hatású antiszeptikus készítmények humán és állatgyógyászati alkalmazásra**

( 74 ) Koras Réka, 1126 Budapest, Istenhegyi út 20/B. mfsz. 1. (HU)

( 57 )

Poliol alapú, tartós hatású antiszeptikus készítmények humán és állatgyógyászati felhasználásra, ödémacsökkentő szárító és hűsítő hatással.

A találmány szerinti megoldás tehát olyan helyileg alkalmazható gyógyászati készítmények, amelyek minél nagyobb koncentrációban, de minimálisan 30 tömeg% felett tartalmaznak poliolt vagy polioloikat (eritritolt vagy xilitolt) vagy ezek keverékét oldott állapotban.

Az oldat konzisztenciáját a felhasználás igényétől függően a gyógyszeriparban ismert és használt anyagokkal tetszés szerint alakíthatják ki.

Az oldat egyéb előnyös tulajdonságú segédanyagokkal egészíthető ki, például gyógynövénykivonatok, peroxid, alkohol.

A fent említett 30 tömeg% poliol tartalom minden esetben a késztermékre vonatkozik.

A találmány szerinti megoldás erőteljes vízelvonó hatásán keresztül antiszeptikus és ödéma csökkentő tulajdonságú, továbbá nedves felületen alkalmazva hűsítő hatású.

A találmány szerinti megoldás külsőleg alkalmazható, nyálkahártyán, bőrön, belső szöveteken, nyílt sebekben, illetve gyógyászati eszközökön, humán illetve állatgyógyászati területeken.

( 51 ) **A61K 31/525** (2006.01)

**A61K 31/375** (2006.01)

**A61K 31/4415** (2006.01)

**A61K 33/06** (2006.01)

**A61K 33/18** (2006.01)

**A61K 33/26** (2006.01)

( 13 ) **A1**

( 21 ) **P 14 00401**

( 22 ) 2014.08.27.

( 71 ) QPharma Kft., 1053 Budapest, Veres Pálné u. 4-6. (HU)

( 72 ) dr. Czeizel Endre, 1026 Budapest, Törökvész lejtő 32. (HU)

( 54 ) **Fejldési rendellenességek és koraszülések megelőzése magzatvédő vitamin készítményekkel**

( 74 ) Hatházi István, 1191 Budapest, Kisfaludy u. 38. (HU)

( 57 )

A találmány szerinti készítmények alapvető célja a fejlődési rendellenességek, valamint a koraszülések kockázatának nagymértékű lecsökkentése. Ezért a találmány szerinti készítményekben alapvetően azokat a hatóanyagokat [a 4 magzatvédő B-vitamint, nevezetesen a folsav, B 12 (kobalamin), B6 (piridoxin) és B2 (riboflavin)] alkalmazzák, amelyek specifikusan hatnak és feltétlenül szükségesek a kítűzött alapvető cél elérésében. Ennek megfelelően C és D vitamint is tartalmazhatnak a készítmények. A kítűzött cél legnagyobb hatásokkal történő elérése érdekében kétféle összetételt alkalmaznak és ezzel a fogamzás körüli, valamint a terhesség korai, első 12 hetében a fejlődési rendellenességek megelőzésére koncentrálnak, míg a terhesség későbbi szakaszában a koraszülések megelőzésére törekszenek jobban.

(51) A62B 23/06 (2006.01)

(13) A1

(21) P 14 00383

(22) 2014.08.08.

(71) Zöllei Miklós, 1054 Budapest, Nagysándor József u. 2. (HU)

(72) Zöllei Miklós, 1054 Budapest, Nagysándor József u. 2. (HU)

(54) **Por és pollen elleni szerkezet**

(57)

A szerkezet tárgya nem gyógyszeres, hanem fizikai eszköz használata a mindennapi életben. A szerkezet (1. ábra) külső kialakítása úgy van kiképezve, hogy ne érhesse az orr belső felületéhez. Ezt a szerkezet külső falán (1.) elhelyezkedő távolság tartó gyűrűk (3.) akadályozzák meg. A szerkezet két darabból álló részét a becsúszás elleni külső perem (2.) és az összekötőpánt (4.) együttesen akadályozzák meg. A belső falon (5.) helyezkednek el a mozgó lebenyek (6.) a rajtuk található bolyhocskákkal (7.). A mozgó lebenyek (6.) a külső peremtől (2.) befelé haladva, részenként ellipszis pályát követnek a szerkezet belső végéig. Az egyes lebenyek (6.) darabjai mindkét végükön 1/4-ed része fedi egymást (3. ábra). A szerkezet végén (2. ábra) található a légáteresztő lukak (8.), melyek biztosítják a légzést.

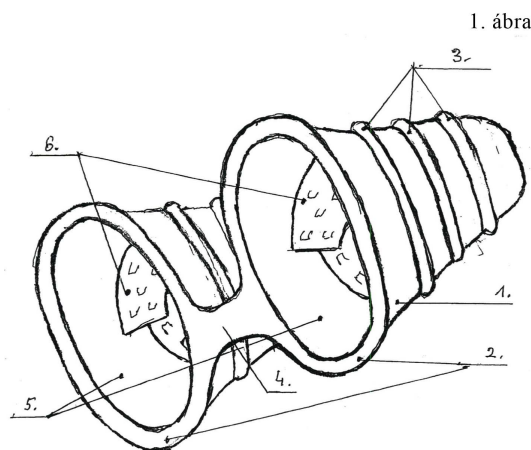

(51) A63B 59/40 (2015.01)

(13) A1

(21) P 14 00367

(22) 2014.07.30.

(71) Grynaeus László, 1162 Budapest, Bekecs u. 79. (HU)

(72) Grynaeus László, 1162 Budapest, Bekecs u. 79. (HU)

(54) **Pingpong ütő**

(74) dr. Kovári Zoltán, Kovári és Társai Szabadalmi és Védjegy Iroda Kft., 1012 Budapest, Attila út 125. (HU)

(57)

A találmány pingpong ütőre vonatkozik, amelynek nyele (1) és legalább az egyik oldalán (4) rugalmas borítással (5) ellátott ütőlapja (2) van.

A találmánynak az a lényege, hogy a nyélben annak hosszirányában húzódó, és a teljes szélességére kiterjedő horony (8) van kialakítva.

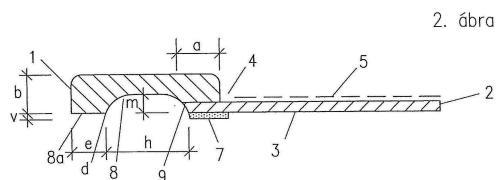
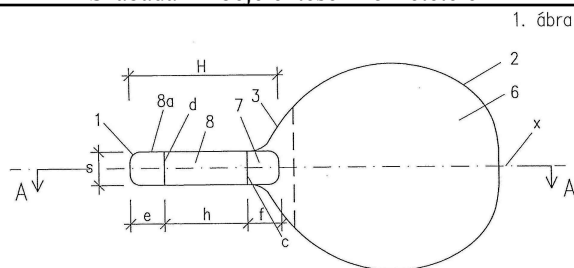

## B. SZEKCIÓ - IPARI MŰVELETEK ÁLTALÁBAN ÉS SZÁLLÍTÁS

( 51 ) **B23B 1/00** (2006.01)

( 13 ) **A1**

( 21 ) **P 14 00393**

( 22 ) 2014.08.18.

( 71 ) Miskolci Egyetem Műszaki Földtudományi Kar Nyersanyagelőkészítési és Környezeti Eljárás technikai Intézet, 3515 Miskolc, Egyetemváros (HU)

( 72 ) dr. Faitli József, 3508 Miskolc, Jegenyés út 63. (HU)

prof. dr. Csőke Barnabás, 3509 Miskolc, Katona József u. 60. (HU)

Magyar Tamás, 4080 Hajdúnánás, Ifjúság u. 37. (HU)

dr. Nagy Sándor, 3529 Miskolc, Szentgyörgy u. 101. (HU)

dr. Gombkötő Imre, 3433 Nyékládháza, Ifjúság u. 12. (HU)

Kovács Balázs, 8412 Veszprém, Faiskola u. 11. (HU)

dr. Márai Ferenc, 3525 Miskolc, Déryné u. 6. (HU)

( 54 ) **Berendezés elhasznált NYÁK lemezekről a szerelt alkatrészek eltávolítására és a panellemezről történő szétválasztására**

( 74 ) Pap Béla, 3529 Miskolc, Mikes K. u. 21. (HU)

( 57 )

A találmány berendezés elhasznált NYÁK lemezekről a szerelt alkatrészek eltávolítására, amely berendezés függőleges helyzetű, állítható távolságú panel megvezetőkből (1) marókból, behúzó szerkezetből és kihúzó szerkezetből, valamint egy szitasíkból van összerendezve, azzal jellemezve, hogy marói homlokmarók, mindhárom maró tengelye a vízszintes síkban a panel egyik oldalán van elhelyezve, a középső maró (7) motorjával és a hajtóművével együtt helyezték, a felső maró (6), és az alsó maró (8) külön-külön motorjukkal és hajtóművükkel menetes orsóval (9) mozgathatóan van elrendezve, valamint a behúzó szerkezet legalább két vízszintesen szerelt behúzó tengelyre (2) ékelt, tengelyenként legalább 3-3 fogazott behúzó tárcsából (3) van kialakítva, a kihúzó szerkezet a behúzó tengellyel (2) illetve a behúzó tárcsával (3) azonos kihúzó tengelyből (4) és a kihúzó tárcsából (5) van kiképezve, továbbá a berendezés alatti térben van elhelyezve az alkatrészeket a tárolóba leválogató szitasík (10).

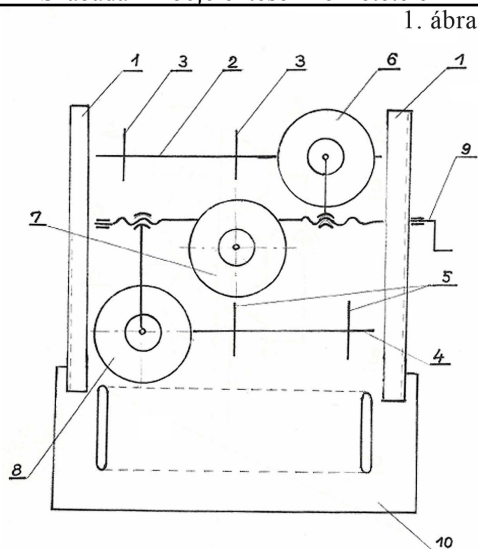

( 51 ) B60C 5/24 (2006.01)  
B60C 17/01 (2006.01)

( 13 ) A1

( 21 ) P 14 00372

( 22 ) 2014.08.01.

( 71 ) V. Zöllei Miklós, 1054 Budapest, Nagy Sándor József u. 2. 1/4. (HU)

( 72 ) V. Zöllei Miklós, 1054 Budapest, Nagy Sándor József u. 2. 1/4. (HU)

( 54 ) Balesetvédelmi belső gumi szerkezet

( 57 )

A találmány szerinti belső szerkezet lényegében a külső gumiköpennyel (a.) egybeöntött olyan szerkezet, amely a külső futófelület belső felületét a rácsszerkezet oldalfalával egybeöntve köti össze az abronccsal (b.). Az abroncsra merőleges nézetből méhsejt elrendezésű kamrák (d.) vannak kialakítva, egymáshoz képest 45 fokkal eltolódva. A szerkezet teljes formáját a belepumpált levegő során veszi fel. A rácsszerkezet (c.) függőleges oldalfalain (e.), mozgó szelepek vannak kialakítva a kamrák (d.) feltöltése érdekében, amit a belső tér telítettsége után a belső nyomás visszazár. A külső gumiköpeny (a.) sérülése esetén, a rácsszerkezet (c.) függőleges oldalfalai (e.) megakadályozzák a nagy mérvű alakvesztést. Mivel minden kamra önmagában is tárolja a benne lévő közeget így, kivételes sérülés esetén is megtarthatja formáját, illetve kisebb torzulás várható.

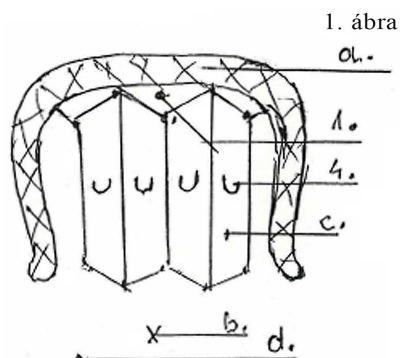

( 51 ) B60R 25/00 (2006.01)

( 13 ) A1

( 21 ) P 14 00365

( 22 ) 2014.07.28.

- ( 71 ) Váczi Béla, 2112 Veresegyház, Szivárvány u. 14. (HU)  
Kalóczkai Péter, 2112 Veresegyház, Szivárvány u. 14. (HU)
- ( 72 ) Váczi Béla, 2112 Veresegyház, Szivárvány u. 14. (HU)  
Kalóczkai Péter, 2112 Veresegyház, Szivárvány u. 14. (HU)
- ( 54 ) Gépjármű motorjának működéséhez igazodó, önműködően működésbe lépő gépjárműlopás elleni védelmi rendszer**

( 74 ) Sipos József, DANUBIA Szabadalmi és Jogi Iroda Kft., 1051 Budapest, Bajcsy-Zsilinszky út 16. (HU)

( 57 ) A találmány tárgya gépjárműlopás elleni olyan védelmi rendszer, amely a gépjármű motorjának szándékos leállítását követően önműködően kapcsolja be a mechanikai és az elektromos védelemre szolgáló egységeket, melyek megakadályozzák a gépjármű használatát és elmozdítását az arra illetéktelen személyeknek. Ez a védelmi rendszer a korábbiakból ismert módon a gépjármű akkumulátoráról (5) táplált gyújtáskapcsolóval (3) és vezérlő processzort (60) tartalmazó központi elektronikával (6), valamint a központi elektronika (6) által vezérelt elektromotoros hajtómű egységgel (70) rendelkezik, amely elektromotort (7), hajtómű áttételt (71) és az elektromotoros hajtómű egység (70) nyitott pozíciója (X) és zárt pozíciója (Y) között elmozduló bowdenmozgatót (73) tartalmaz; rendelkezik továbbá az elektromotoros hajtómű egység (70) által működtetett, hidraulikus nyomást csökkentő egységgel (90, 96) a kuplung hatástalanítására, valamint reteszoló egységekkel (8, 9, 10, 11) a motortérfzár, a hidraulika és a sebességváltó, és adott esetben a csomagtérfzár reteszelésére, amelyek a bowdenmozgató (73) és reteszvezérlő bowdeneken (77, 79, 78, 76) keresztül állnak az elektromotoros hajtómű egységgel (70) összeköttetésben.

A találmány szerinti gépjárműlopás elleni védelmi rendszer lényege az, hogy a járműmotor (120) leállításakor automatikusan bekapcsoló és a reteszait védelmi állapotot az akkumulátor (5) teljes lemerülése esetén is megőrző elektromotoros hajtómű egységgel (70) rendelkezik, amelyhez egy, a védelem bekapcsolási feltételeit ellenőrző egység (601) van hozzárendelve, ahol a védelem bekapcsolási feltételei magában foglalják a gyújtáskapcsoló (3) kikapcsolt állapotát, egy töltésérzékelő (61) jelét az akkumulátor (5) töltésmentes állapotáról, valamint egy rezgésérzékelő (62) jelét a gépkocsi rezgésmentes állapotáról, emellett a sebességváltó reteszoló egysége (10) a sebességváltó kulissza (132) környezetében van elrendezve és a mindenkor nyomáscsökkentő egység (90, 96) egy, a kuplung munkahenger-dugattyú (103) mögött kialakuló nyomást korlátozó eszközzel van ellátva.

2. ábra

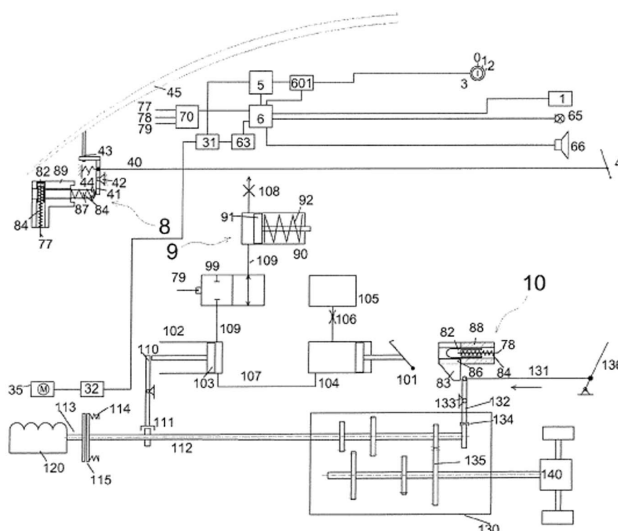

## C. SZEKCIÓ - VEGYÉSZET ÉS KOHÁSZAT

- ( 51 ) C02F 3/00 (2006.01)  
( 13 ) A2  
( 21 ) P 14 00387

- ( 22 ) 2014.08.12.
- ( 71 ) Ficsur Tibor István, 1188 Budapest, Lajos utca 60. (HU)
- ( 72 ) Ficsur Tibor István, 1188 Budapest, Lajos utca 60. (HU)
- ( 54 ) **Eljárás és annak megvalósítása lipolitikus, proteolitikus, amilolitikus enzimek és bioaktív tápoldat egyidejű előállítására és szeparálására szaprofita szervezetekkel, tartószerkezet segítségével**
- ( 57 ) Lipolitikus, proteolitikus, amilolitikus enzimek és bioaktív tápoldat egyidejű előállítása és szeparálása szaprofita szervezetekkel, tartószerkezet segítségével, oly módon, hogy egy 50 cm magas és tetszőleges hosszúságú, különböző fajú trágyagilisztával betelepített trágyaprizmát készít és a prizma közegéhez 0,25-13 tömeg %-nyi szója-lecitint kever, melyből 46-110 nap elteltével sajtolással, vagy zagyszivattyú segítségével lipolitikus, proteolitikus és különböző amilolitikus enzimeket von ki, amely 0,3-5 % zsírral és olajjal, illetve 25-50 000 KOI értékű, fehérjékkel is szennyezett kommunális vizek, valamint 0,1-10 % ásványi és egyéb olajokkal, azok származékaival szennyezett talajok, vízpartok és élővizek mentesítésére, majd rekultivációjára alkalmas, míg a sajtolással vagy zagyszivattyú segítségével kinyert szilárd gilisztahumusz-maradékot 20-500-szoros vizes hígítás mellett 28-32°C-on utólagosan fermentálva, bioaktív tápoldatot nyer, mely bioaktív tápoldat a környezetvédelemben közvetlenül alkalmazható és felhasználható.

- ( 51 ) C07D401/10 (2006.01)  
C07D471/04 (2006.01)

( 13 ) A1

( 21 ) P 14 00378

( 22 ) 2014.08.06.

( 71 ) Egis Gyógyszergyár Zrt., 1106 Budapest, Keresztúri út 30-38. (HU)

( 72 ) dr. Mravik András 36%, 1172 Budapest, Ósagárd u. 41. (HU)

dr. Nagy Tamás 14%, 1121 Budapest, Hunyad lejtő 28. 2. ép. (HU)

dr. Faragó János 14%, 2730 Albertirsa, Bicskei út 049/39 (HU)

dr. Volk Balázs 10%, 1106 Budapest, Pilisi u. 54. (HU)

dr. Lukács Gyula 8%, 1163 Budapest, Bronz u. 5. (HU)

dr. Németh Gábor 6%, 1147 Budapest, Benkő u. 3. (HU)

Czoborné Hatvári Ilona 4%, 1139 Budapest, Máglya köz 9. II. em. 1. (HU)

dr. Slégel Péter 4%, 1067 Budapest, Eötvös u. 31. I. em. 5. (HU)

Csonka-Kis Győző 2%, 2314 Halásztelek, Diófásor utca 133. (HU)

Kormány Róbert 2%, 4116 Berekböszörmény, Béke u. 14. (HU)

( 54 ) **Eljárás apixaban előállítására**

( 57 )

A találmány tárgya eljárás az 1. képletű 1-(4-metoxifenil)-7-oxo-6-[4-(2-oxopiperidin-1-il)fenil]-4,5,6,7-tetrahidro-1H-pirazolo[3,4-c]piridin-3-karbonsavamid (apixaban) előállítására, valamint az eljárás során használt intermedierek.

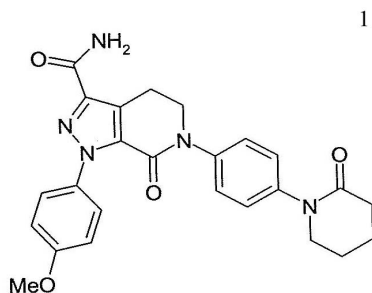

( 51 ) C09D 5/00 (2006.01)

C09K 5/00 (2006.01)

( 13 ) A1

( 21 ) P 14 00314

( 22 ) 2014.06.19.

( 71 ) Horváth József, 2030 Érd, Hajnalka u. 57. (HU)

( 72 ) Horváth József, 2030 Érd, Hajnalka u. 57. (HU)

( 54 ) **Eljárás hővédő anyag előállítására, valamint hővédő anyag**

( 57 )

A találmány tárgya eljárás hővédő anyag előállítására, amelynek során vízbázisú szintetikus polimer kötőanyag(ok)ból, vákuum kerámiagömbökből, titán-dioxidot is tartalmazó pigment(ek)ből és vízbázisú adalékokból álló diszperziót állítanak elő. Az eljárásra jellemző, hogy a diszperzióba történő bekeverés előtt a vákuum kerámiagömbök minőségét ellenőrzik, oly módon, hogy egyrészt csak a 70-80 µm alatti átmérő méretű kerámiagömböket használják fel, másrészt a kerámiagömbök közül eltávolítják a vákuumot nem tartalmazó, sérült részeket és csak az ép vákuum kerámiagömböket juttatják be a diszperzióba, pigmentekként nano méretű titán-dioxidot használnak anasztáz és/vagy rutil formájában, miközben a diszperzió pH értékét pH 8-10 értékre állítják be.

A találmány tárgya továbbá hővédő anyag, elsősorban az ismertetett eljárás fogatosítására, amely vízbázisú szintetikus polimer kötőanyag(ok)ból, vákuum kerámiagömbökből, titán-dioxidot is tartalmazó pigment(ek)ből és vízbázisú adalékokból áll. A hővédő anyagra jellemző, hogy 17-30 súly% ammóniamentes kötőanyag(ok), 28-34 súly% vákuum kerámiagömb(ök), 8-15 súly% - anasztáz és/vagy rutil formájában előállított, nano méretű titán-dioxidot is tartalmazó - pigment(ek), adalékként pedig legalább 0,2-0,4 súly% nano biocid anyag(ok), továbbá ioncserélt víz, 8-10 pH értékre beállított diszperziója.

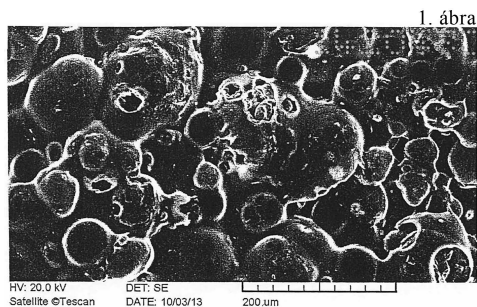

( 51 ) C12G 1/02 (2006.01)

A23L 3/00 (2006.01)

B01F 13/00 (2006.01)

B01F 13/02 (2006.01)

B65D 90/48 (2006.01)

C12G 1/00 (2006.01)

C12G 3/00 (2006.01)

C12G 3/02 (2006.01)

( 13 ) A1

( 21 ) P 14 00389

( 22 ) 2014.08.15.

( 71 ) Kovács András, 3508 Miskolc, Futó út 77. (HU)

( 72 ) Kovács András, 3508 Miskolc, Futó út 77. (HU)

( 54 ) **Eljárás és elrendezés borászati tároló és erjesztő tartályokban lévő folyadékok rétegződésének megakadályozásához**



( 74 ) Tóth Szabó István, 1138 Budapest, Párkány u. 30. IX/56. (HU)

( 57 )

A találmány eljárás borászati tároló és erjesztő tartályokban lévő folyadékok rétegződésének megakadályozásához. A találmány szerint a tartály (1) palástját (2) önmagában ismert módon hőszabályzó folyadéktérrel (9; 12; 15) veszik körül, és/vagy a tartályba (1) önmagában ismert módon mechanikus keverő berendezést (40) és/vagy önmagában ismert módon gázkeverő berendezést (28) építenek. A tartályban (1) lévő folyadék (41) hőmérsékletét különböző magasságokban folyamatosan megméri, és adott esetben a különböző magasságokban mért hőmérsékletek közötti hőkülönbséget rétegződésként értékeli, és a következő műveletek közül egyet vagy többet a hőkülönbség megszűntéig folytatnak: megváltoztatja a hőszabályzó folyadéktérben (9; 12; 15) áramló hőszabályzó folyadék jellemzőit (áramlási sebességét, hőmérsékletét), és/vagy működésbe lépteti a mechanikus keverő berendezést (40), és/vagy működésbe lépteti a gázkeverő berendezést (28).

A találmány vonatkozik az eljárás végrehajtásához alkalmas elrendezésre is.

1. ábra

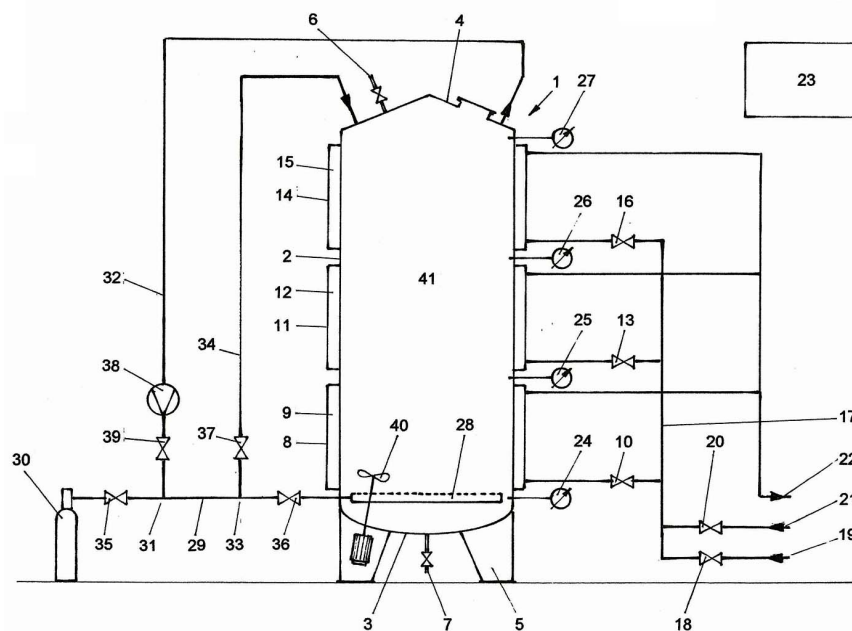

## E. SZEKCIÓ - HELYHEZ KÖTÖTT LÉTESÍTMÉNYEK

( 51 ) **E04F 17/02** (2006.01)**B29C 35/00** (2006.01)**C08F 10/02** (2006.01)**C08G 14/00** (2006.01)( 13 ) **A1**( 21 ) **P 14 00399**

( 22 ) 2014.08.26.

( 71 ) Kompozitor Műanyagipari Fejlesztő Kft., 2220 Vecsés, Széchenyi u. 60. (HU)

Plasticom Invest Kft., 2700 Cegléd, Mátyás király u. 6. (HU)

( 72 ) Kecskeméthy Géza 35%, 1022 Budapest, Fillér u. 73. (HU)

Skriba Zoltán 15%, 2000 Szentendre, Szabadkai u. 2/A. (HU)

Barcsa Zoltán 25%, 2233 Ecsér, Ady Endre u. 51. (HU)

Hartyáni Csaba 25%, 2700 Cegléd, Mátyás király u. 6. (HU)

( 54 ) **Eljárás kompozit kémény beléscsővek korrózióállóságának növelésére**

( 57 )

Eljárás fenol gyanta bázisú, üvegszállal erősített, hővel felfűjt és kikeményített műanyag (úgynevezett

## Szabadalmi bejelentések közzététele

"kompozit") csövek korrózió állóságának növelésére azzal, hogy a cső belső felületére polietilén fóliát helyeznek, melyet szilárd szemcsékkel rögzítenek kikeményedés előtt a még lágy műanyagcső gyantarétegének felületéhez. A gyanta kikeményedése után a polietilén fólia szilárdan kötődik a kompozit kemény béléscsőhöz, onnan használat közben sem válik le. Az így előállított béléscsövet alacsony (legfeljebb 150°C) hőmérsékletű füstgázkéményekhez, mint például kondenzációs kazánokhoz, csatornához, vagy szellőző csövekhez alkalmazzák.

2. ábra

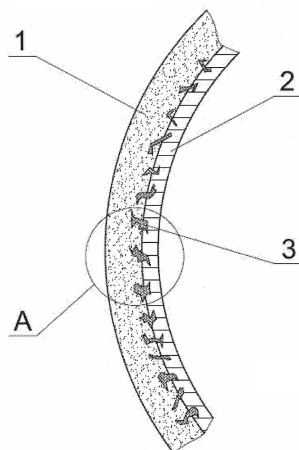

## F. SZEKCIÓ - MECHANIKA, VILÁGÍTÁS, FŰTÉS

( 51 ) **F02B 75/02** (2006.01)

**F02B 43/00** (2006.01)

**F02B 43/12** (2006.01)

( 13 ) **A1**

( 21 ) **P 14 00375**

( 22 ) 2014.08.04.

( 71 ) Csonka Imre, 1022 Budapest, Rókushegyi lépcső 12. (HU)

( 72 ) Csonka Imre, 1022 Budapest, Rókushegyi lépcső 12. (HU)

( 54 ) **Ikerdugattyús lineáris motor**

( 57 )

A találmány olyan belső égésű gázmotor, amelynek hajtórúdon (32) keresztül forgattyús tengellyel összekapcsolt dugattyúja (30, 34) befogadó munkahengerei (1, 2) a munkahengereket (1, 2) lezáró szívó és kipufogó szelepekkel felszerelt hengerfejei vannak, a munkahengerekhez (1, 2) égőfejek (4, 6) vannak csatlakoztatva, amelyek egyfelől a vezérműtengelyről szabályozott keverőszelepekkel (3, 5), másfelől a munkahengerek (1, 2) égésterével van kapcsolatban, a keverőszelepekbe (3, 5) a gáztartály (7) vezetéke mellett az oxigénforrás vezetéke csatlakozik be (15).

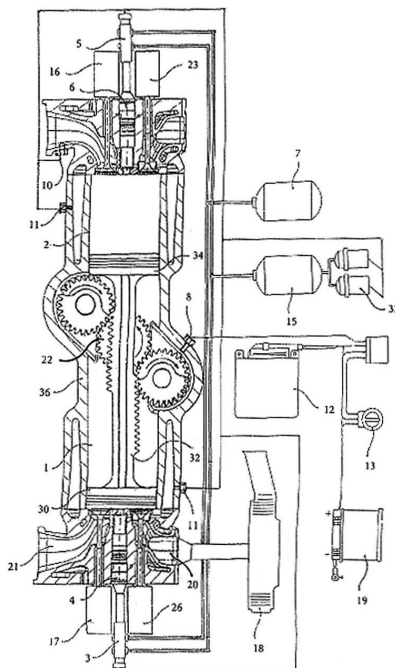

( 51 ) **F25B 17/08** (2006.01)

**F16K 31/524** (2006.01)

**F25B 41/04** (2006.01)

( 13 ) **A1**

( 21 ) **P 14 00370**

( 22 ) 2014.07.30.

( 71 ) ALARDE Kulturális Oktató és Szolgáltató Kft., 3434 Mályi, Bercsényi u. 107. (HU)

( 72 ) Loránt István, 3434 Mályi, Bercsényi u. 107. (HU)

( 54 ) **Kétlépcsős hidraulikus kapcsolás szorpciós kompresszorokhoz**

( 74 ) dr. Czél György, EMRI-PATENT Iparjogvédelmi Kft., 4032 Debrecen, Kartács u. 36. (HU)

( 57 )

A találmány tárgya kétlépcsős hidraulikus kapcsolás szorpciós kompresszorokhoz, amely alkalmas kis hőtartalmú fűtőközeg felhasználásával üzemelő hűtő körfolyamat megvalósítására. A kapcsolás primer hűtőkörfolyamata (16) egy négy darab párhuzamosan kapcsolt szorpciós kompresszort (7) tartalmazó kompresszoregységből (11), kondenzátorból (3), expanderből (4), párologtatóból (5), álló gőzkompresszoros hűtőkörfolyamat. A kapcsolás szerint a szorpciós kompresszorokhoz (7) a hidraulikus körfolyamatban (18) kétállású melegvíz-betápláló szelep (32), hidegvíz-betápláló szelep (24), forróvíz-betápláló szelep (45), langyosvíz-betápláló szelep (51) és átkötő szelep (33) kapcsolódik. A kétlépcsős hidraulikus kapcsolás szerint a kétállású melegvíz-betápláló szelep (32), hidegvíz-betápláló szelep (24), forróvíz-betápláló szelep (45), langyosvíz-betápláló szelep (51) és átkötő szelep (33) egy szelepblokkban lévő szelepházban van elhelyezve. A közös szelepházban elhelyezett kétállású melegvíz-betápláló szelep (32), hidegvíz-betápláló szelep (24), forróvíz-betápláló szelep (45), langyosvíz-betápláló szelep (51) és átkötő szelep (33) állása excenter tárcsa segítségével a kívánt kompresszor üzemmódnak megfelelően motor vagy kézikar segítségével egyszerre felcserélhető.

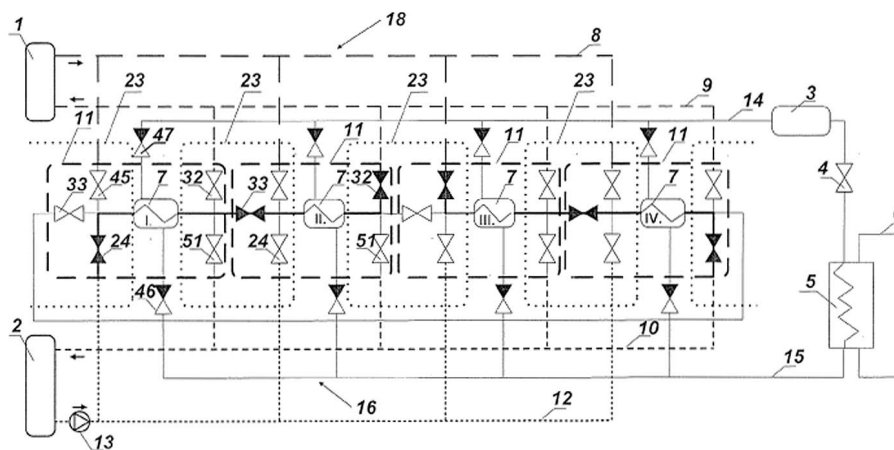

## G. SZEKCIÓ - FIZIKA

- ( 51 ) **G06F 21/30** (2013.01)  
**G06F 21/31** (2013.01)  
**G06K 9/00** (2006.01)
- ( 13 ) **A2**
- ( 21 ) **P 15 00259**
- ( 22 ) 2015.05.29.
- ( 71 ) MobilSign Kft., 1126 Budapest, Galántai u. 16. (HU)
- ( 72 ) Neve nem feltüntethető  
 Neve nem feltüntethető  
 Neve nem feltüntethető
- ( 54 ) **Eljárások elektronikus állomány digitális aláírására, valamint autentikálási eljárás**
- ( 74 ) Gödölle, Kékes, Mészáros & Szabó Szabadalmi és Védjegy Iroda, 1024 Budapest, Keleti Károly u. 13/b. (HU)
- ( 57 ) A találmány tárgya eljárás elektronikus állomány (48) digitális aláírására, melynek lényege, hogy szerver segítségével:
- projekciós paramétert (52) tartalmazó challenge értéket (50) generálnak,
  - a challenge értéket (50) kommunikációs csatornán keresztül kliens eszköznek továbbítják,
  - a kliens eszköztől kommunikációs csatornán keresztül bizonyíték rekordot (70), az aláírandó elektronikus állományt (48) és felhasználói biometrikus adatot (54) vagy felhasználói redukált biometrikus adatot (56) fogadnak,
  - a projekciós paramétert (52) használó projekcióval ellenőrző redukált biometrikus adatot állítanak elő,
  - ellenőrző bizonyíték rekordot állítanak elő , és összehasonlítják a kliens eszköz által megküldött bizonyíték rekorddal (70),
  - szerver igazolást hoznak létre ,
  - a szerver igazolást szerver aláíró magán kulcsával aláírják, és ily módon aláírt szerver igazolást hoznak létre,
  - legalább az aláírt szerver igazolás és az elektronikus állomány (48) lenyomatának (49) társításával digitális aláírást hoznak létre, és
  - a digitális aláírást társítjuk az elektronikus állománnyal (48), és ily módon digitálisan aláírt elektronikus állományt hoznak létre. A találmány továbbá autentikálási eljárás.

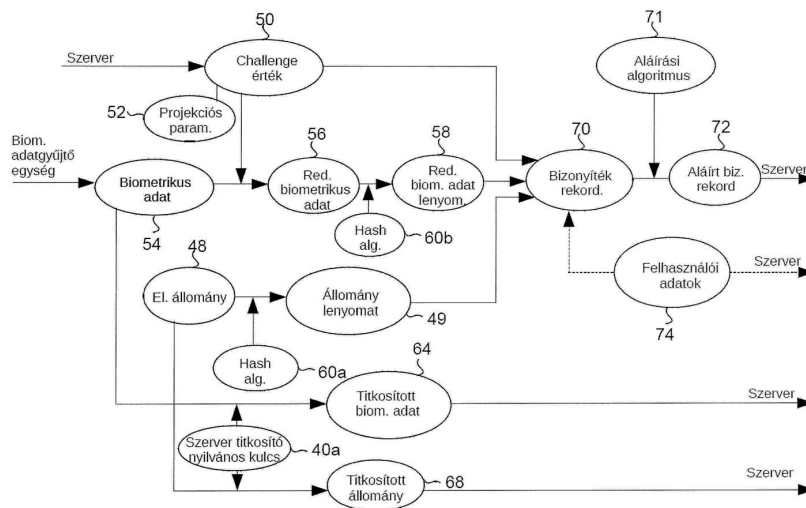

A rovat 18 darab közlést tartalmaz.

---

**Megadott szabadalmak**

---



---

**A. SZEKCIÓ - KÖZSZÜKSÉGLETI CIKKEK**

---

- ( 51 ) **A23F 5/48** (2006.01)  
**A23F 5/36** (2006.01)
- ( 13 ) **B1**
- ( 11 ) **230.349** 2016.01.18.
- ( 21 ) **P 02 03189**  
( 22 ) 2000.08.21.  
( 40 ) 2003.01.28  
( 73 ) Soci t  des Produits Nestl  S.A., Vevey, (CH)  
( 72 ) Furrer, Marc, Blonay, (CH)  
Gretsch, Catherine, Valeyres-Sous-Ursins, (CH)
- ( 54 ) **Elj r s k v aroma kinyer s re**
- ( 30 ) 99116494.8 1999.08.23 EP  
00113472.5 2000.06.26 EP
- ( 86 ) EP0008203  
( 87 ) 0113735  
( 74 ) Danubia Szabadalmi  s Jogi Iroda Kft., 1051 Budapest, Bajcsy-Zsilinszky  t 16. (HU)
- 
- ( 51 ) **A23K 1/00** (2006.01)
- ( 13 ) **B1**
- ( 11 ) **230.346** 2016.01.18.
- ( 21 ) **P 00 02379**  
( 22 ) 2000.06.22.  
( 40 ) 2001.12.28  
( 73 ) Evonik Degussa GmbH, 45128 Essen, Rellinghauser Strasse 1-11 (DE)  
( 72 ) dr. Binder, Michael, Steinhagen, (DE)  
Uffmann, Klaus-Erich, Bielefeld, (DE)
- ( 54 ) **Vizes, lizin-tartalm  állati takarm ny-kiegészít k  s eljár s az el allításukra**
- ( 30 ) 60/140,449 1999.06.23 US  
( 74 ) SBGK Szabadalmi  gyviv i Iroda, 1062 Budapest, Andr ssy  t 113. (HU)
- 
- ( 51 ) **A61F 6/14** (2006.01)
- ( 13 ) **B1**
- ( 11 ) **230.345** 2016.01.19.
- ( 21 ) **P 13 00384**  
( 22 ) 2011.11.08.  
( 40 ) 2013.08.28  
( 73 ) HLL Lifecare Limited, 695012 Kerala, Latex Bhavan Poojapura Thiruvananthapuram (IN)  
( 72 ) R. S. Remya, 695123 Trivandrum, Kerala, Remya Nivas Athiyannoor, Aralummoodu P.O. Neyyattinkara (IN)  
Santhosh Aprem, Abi, 695011 Trivandrum, Kerala, Vettuvelil, Tc 7/1345(2) Archana Nagar, Pongumoodu  
Medical College P.O (IN)  
Jose Karippal, Jeena, 686522 Kottayam (dist), Kerala, Karippal House, Koorali P.O, Elamgulam (IN)
- ( 54 ) **M hbe helyezhet  eszköz szab lyozott r zlead ssal**
- ( 30 ) 3321/CHE/2010 2010.11.08 IN
-

- 
- ( 86 ) IN1100770  
 ( 87 ) 12063262  
 ( 74 ) Danubia Szabadalmi és Jogi Iroda Kft., 1051 Budapest, Bajcsy-Zsilinszky út 16. (HU)
- 
- ( 51 ) **A61K 8/00** (2006.01)  
       **A61K 8/30** (2006.01)  
       **A61K 8/37** (2006.01)  
       **A61Q 19/06** (2006.01)  
 ( 13 ) **B1**  
 ( 11 ) **230.348** 2016.01.18.  
 ( 21 ) **P 04 00119**  
 ( 22 ) 2002.05.16.  
 ( 40 ) 2005.09.28  
 ( 73 ) INDENA S.p.A., Milánó, (IT)  
 ( 72 ) Di Pierro, Francesco, Milánó, (IT)  
 ( 54 ) **Lokalizált adipositis és cellulitis kezelésére alkalmas gyógyászati és/vagy kozmetikai készítmények**  
 ( 30 ) M101A001182 2001.06.05 IT  
 ( 86 ) EP0205390  
 ( 87 ) 02098436  
 ( 74 ) Danubia Szabadalmi és Jogi Iroda Kft., 1051 Budapest, Bajcsy-Zsilinszky út 16. (HU)
- 
- ( 51 ) **A61K 8/04** (2006.01)  
       **A61K 8/25** (2006.01)  
       **A61K 8/58** (2006.01)  
       **A61Q 5/02** (2006.01)  
       **A61Q 5/12** (2006.01)  
 ( 13 ) **B1**  
 ( 11 ) **230.332** 2016.01.14.  
 ( 21 ) **P 02 03244**  
 ( 22 ) 2000.10.19.  
 ( 40 ) 2003.04.28  
 ( 73 ) UNILEVER N.V., Rotterdam, (NL)  
 ( 72 ) Wire, Stephen Lee, Wirral, Merseyside, (GB)  
       Riley, Robert George, Wirral, Merseyside, (GB)  
       Rutherford, Keith Leslie, Wirral, Merseyside, (GB)  
       Birtwistle, David Howard, Edgewater, New Jersey, (US)  
 ( 54 ) **Szemcsés anyagot tartalmazó hajápoló készítmények**  
 ( 30 ) 9925439.3 1999.10.27 GB  
 ( 86 ) GB0004020  
 ( 87 ) 0130310  
 ( 74 ) Danubia Szabadalmi és Jogi Iroda Kft., 1051 Budapest, Bajcsy-Zsilinszky út 16. (HU)
- 
- ( 51 ) **A61K 9/16** (2006.01)  
       **A61K 31/445** (2006.01)  
 ( 13 ) **B1**  
 ( 11 ) **230.342** 2016.01.14.  
 ( 21 ) **P 01 03856**  
 ( 22 ) 1999.09.24.  
 ( 40 ) 2002.02.28
-

- 
- ( 73 ) DIABACT AB, Uppsala, (SE)  
 ( 72 ) Pettersson, Anders, Kode, (SE)  
 Nyström, Christer, Uppsala, (SE)  
**( 54 ) Gyógyszerkészítmény akut rendellenességek kezelésére**  
 ( 30 ) 9803240-2 1998.09.24 SE  
 ( 86 ) SE9901687  
 ( 87 ) 0016750  
 ( 74 ) Gödölle, Kékes, Mészáros & Szabó Szabadalmi és Védjegy Iroda, 1024 Budapest, Keleti Károly u. 13/b (HU)
- 

- ( 51 ) **A61K 9/16** (2006.01)  
**A61K 47/12** (2006.01)  
**A61P 5/06** (2006.01)  
**A61P 15/00** (2006.01)  
**( 13 ) B1**  
**( 11 ) 230.351** 2016.01.18.  
**( 21 ) P 04 00378**  
 ( 22 ) 2002.06.28.  
 ( 40 ) 2004.12.28  
 ( 73 ) Takeda Pharmaceutical Company Limited, . Osaka, (JP)  
 ( 72 ) Yamamoto, Kazumichi, Kyoto, (JP)  
 Yamada, Akiko, Kyoto, (JP)  
 Hata, Yoshio, Hokkaido, (JP)  
**( 54 ) Tejsav polimert tartalmazó szabályozott leadású készítmény és eljárás annak előállítására**  
 ( 30 ) 2001-199484 2001.06.29 JP  
 2001-340993 2001.11.06 JP  
 ( 86 ) JP0206527  
 ( 87 ) 03002092  
 ( 74 ) Danubia Szabadalmi és Jogi Iroda Kft., 1051 Budapest, Bajcsy-Zsilinszky út 16. (HU)
- 

- ( 51 ) **A61K 9/22** (2006.01)  
**A61K 47/42** (2006.01)  
**( 13 ) B1**  
**( 11 ) 230.338** 2016.01.14.  
**( 21 ) P 00 03972**  
 ( 22 ) 1998.06.26.  
 ( 40 ) 2001.08.28  
 ( 73 ) Abraxis BioScience LLC, CA 90025 Los Angeles, 11755 Wilshire Boulevard, Suite 2100 (US)  
 ( 72 ) Desai, Neil P., Los Angeles, Kalifornia, (US)  
 Soon-Shiong, Patrick, Los Angeles, Kalifornia, (US)  
 Magdassi, Shlomo, Jeruzsálem, (IL)  
 Sahadevan, David C., Whittier, Kalifornia, (US)  
**( 54 ) Gyógyászati hatóanyagokat tartalmazó új készítmények, eljárás ilyen készítmények előállítására és alkalmazására**  
 ( 30 ) 60/051,021 1997.06.27 US  
 08/926,155 1997.09.09 US  
 ( 86 ) US9813272  
 ( 87 ) 9900113  
 ( 74 ) DANUBIA Szabadalmi és Jogi Iroda Kft., 1051 Budapest, Bajcsy-Zsilinszky út 16. (HU)
-



## Megadott szabadalmak

- ( 51 ) **A61K 31/22** (2006.01)  
 ( 13 ) **B1**  
 ( 11 ) **230.325** 2016.01.07.  
 ( 21 ) **P 99 03103**  
 ( 22 ) 1997.07.03.  
 ( 40 ) 2000.02.28  
 ( 73 ) Novartis Tiergesundheit AG, 4058 Basel, Schwarzwaldallee 215 (CH)  
 ( 72 ) Burch, David George Sidney, Old Windsor, Berkshire, (GB)  
 Ripley, Paul Howard, Tonbridge, Kent, (GB)  
 dr. Zeisl, Erich, Jenbach, (AT)  
 ( 54 ) **A valnemulin alkalmazása növekvő állománysűrűség okozta állatbetegségek kezelésére alkalmas gyógyszerkészítmények előállítására**  
 ( 30 ) 9614017.3 1996.07.04 GB  
 9614016.5 1996.07.04 GB  
 9614015.7 1996.07.04 GB  
 9614014.0 1996.07.04 GB  
 9614013.2 1996.07.04 GB  
 9614012.4 1996.07.04 GB  
 9614019.9 1996.07.04 GB  
 9614018.1 1996.07.04 GB  
 ( 86 ) EP9703518  
 ( 87 ) 9801127  
 ( 74 ) SBGK Szabadalmi Ügyvivői Iroda, 1062 Budapest, Andrásy út 113. (HU)

## B. SEKCIÓ - IPARI MŰVELETEK ÁLTALÁBAN ÉS SZÁLLÍTÁS

- ( 51 ) **B02C 15/00** (2006.01)  
 ( 13 ) **B1**  
 ( 11 ) **230.326** 2016.01.07.  
 ( 21 ) **P 12 00749**  
 ( 22 ) 2012.12.20.  
 ( 40 ) 2014.06.30  
 ( 73 ) Jagodics Mihály, 2040 Budaörs, Zengő u. 8. (HU)  
 ( 72 ) Jagodics Mihály, 2040 Budaörs, Zengő u. 8. (HU)  
 ( 54 ) **Bolygópálcás őrlőberendezés**  
 ( 51 ) **B65D 81/34** (2006.01)  
 ( 13 ) **B1**  
 ( 11 ) **230.350** 2016.01.18.  
 ( 21 ) **P 02 01994**  
 ( 22 ) 2002.06.13.  
 ( 40 ) 2003.08.28  
 ( 73 ) Unilever N.V., Rotterdam, (NL)  
 ( 72 ) Ott, Claudia, Heilbronn, (DE)  
 Ruhmez, Elke, Heilbronn, (DE)  
 ( 54 ) **Főzőtasak élelmiszerekhez**  
 ( 30 ) 101 30 261.4 2001.06.22 DE  
 ( 74 ) Kovács Gábor, DANUBIA Szabadalmi és Védjegy Iroda Kft., 1051 Budapest, Bajcsy-Zs. út 16. (HU)

## C. SZEKCIÓ - VEGYÉSZET ÉS KOHÁSZAT

- 
- ( 51 ) **C01B 7/07** (2006.01)  
**B01D 53/00** (2006.01)
- ( 13 ) **B1**
- ( 11 ) **230.333** 2016.01.14.
- ( 21 ) **P 05 00353**  
( 22 ) 2003.04.10.  
( 40 ) 2005.07.28
- ( 73 ) Bayer MaterialScience LLC, 15205-9741 Pittsburgh, Pennsylvania, 100 Bayer Road (US)  
Bayer AG., D-51368 Leverkusen, (DE)
- ( 72 ) jr. Brady, Bill L., Düsseldorf, (DE)  
Weymans, Guenther, Canonsburg, Pennsylvania, (US)  
Keggenhoff, Berthold, 47839 Krefeld, (DE)  
Steffens, Friedhelm, Leverkusen, (DE)
- ( 54 ) **Eljárás vízmentes hidrogén-klorid gáz tisztítására**
- ( 30 ) 10/124,795 2002.04.17 US  
( 86 ) US0311111  
( 87 ) 03089370
- ( 74 ) Danubia Szabadalmi és Jogi Iroda Kft., 1051 Budapest, Bajcsy-Zsilinszky út 16. (HU)
- 
- ( 51 ) **C02F 11/12** (2006.01)  
**C02F 11/00** (2006.01)
- ( 13 ) **B1**
- ( 11 ) **230.327** 2016.01.07.
- ( 21 ) **P 12 00221**  
( 22 ) 2012.04.10.  
( 40 ) 2013.10.28
- ( 73 ) Garai Ferenc 100%, 3248 Ivád, Dózsa György út 28. (HU)  
( 72 ) Garai Ferenc 100%, 3248 Ivád, Dózsa György út 28. (HU)
- ( 54 ) **Eljárás és berendezés inhomogén összetételű pépek termikus, aprító-porlasztással történő szárítására, lepárlására**
- 
- ( 51 ) **C07C 45/29** (2006.01)  
**A01N 35/02** (2006.01)  
**C07C 47/21** (2006.01)
- ( 13 ) **B1**
- ( 11 ) **230.339** 2016.01.22.
- ( 21 ) **P 02 01731**  
( 22 ) 2000.06.15.  
( 40 ) 2002.09.30
- ( 73 ) Ústav Organické Chemie a Biochemie Akademie Ved České Republiky, Prága, (CZ)  
( 72 ) Svatos, Ales, Prága, (CZ)  
Kalinova, Blanka, Prága, (CZ)  
Hoskovec, Michal, Prága, (CZ)  
Kindl, Jiri, Prága, (CZ)  
Hrady, Yvan, Prága, (CZ)
-

**( 54 ) Tetradeka-8,10-dienalok, előállítási eljárásuk és levélaknázó molyok nemi attraktánsaiként való felhasználásuk**

( 30 ) PV 2156-99 1999.06.16 CZ

( 86 ) CZ0000044

( 87 ) 0100553

( 74 ) ifj. Szentpéteri Ádám, SBGK Szabadalmi Ügyvivői Iroda, 1062 Budapest, Andrassy út 113. (HU)

**( 51 ) C07C237/42** (2006.01)**A61K 31/167** (2006.01)**A61K 31/395** (2006.01)**A61P 37/04** (2006.01)**C07D213/82** (2006.01)**C07D215/48** (2006.01)**C07D295/12** (2006.01)**C07D295/14** (2006.01)**( 13 ) B1****( 11 ) 230.343** 2016.01.19.**( 21 ) P 01 03366**

( 22 ) 1999.07.29.

( 40 ) 2002.01.28

( 73 ) AstraZeneca AB,, S-151 85 Södertälje, (SE)

( 72 ) Brown, Dearg Sutherland, Macclesfield, Cheshire, (GB)

Brown, George Robert, Macclesfield, Cheshire, (GB)

**( 54 ) Citokin inhibitoroként használható amid-származékok**

( 30 ) 9816837.0 1998.08.04 GB

( 86 ) GB9902494

( 87 ) 0007980

( 74 ) dr. Jalsovszky Györgyné ügyvéd, 1111 Budapest, Egry József u. 40. fsz.1. (HU)

**( 51 ) C07D209/52** (2006.01)**A61K 31/403** (2006.01)**A61P 3/04** (2006.01)**A61P 3/06** (2006.01)**( 13 ) B1****( 11 ) 230.347** 2016.01.18.**( 21 ) P 12 00545**

( 22 ) 2001.03.05.

( 40 ) 2003.12.29

( 73 ) AstraZeneca AB, SE-151 85 Södertälje, (SE)

( 72 ) Robl, Jeffrey A., Newtown, Pennsylvania, (US)

Sulsky, Richard B., West Trenton, New Jersey, (US)

Augeri, David J., Princeton, New Jersey, (US)

Magnin, David R., Hamilton, New Jersey, (US)

Hamann, Lawrence G., Cherry Hill, New Jersey, (US)

Betebenner, David A., Lawrenceville, New Jersey, (US)

**( 54 ) Dipeptidil peptidáz IV ciklopropil-kondenzált pirrolidin-bázisú inhibitorai, eljárás az előállításukra és alkalmazásuk**

( 62 ) P0302792 2001.03.05. HU

( 30 ) 60/188,555 2000.03.10 US

- 
- ( 86 ) US0107151  
 ( 87 ) 0168603  
 ( 74 ) dr. Láng Tivadarné, SBGK Szabadalmi Ügyvivői Iroda, 1062 Budapest, Andrásy út 113. (HU)
- 
- ( 51 ) **C07D249/12** (2006.01)  
**A61K 31/16** (2006.01)  
**A61P 3/10** (2006.01)  
**C07C 59/86** (2006.01)  
**C07C 59/90** (2006.01)  
**C07C 69/76** (2006.01)  
**C07C229/00** (2006.01)  
**C07D257/00** (2006.01)
- ( 13 ) **B1**  
 ( 11 ) **230.352** 2016.01.18.  
 ( 21 ) **P 06 00781**  
 ( 22 ) 2002.06.12.  
 ( 40 ) 2007.01.29  
 ( 73 ) Wellstat Therapeutics Corporation, 20877 Gaithersburg, Maryland, 930 Clopper Road (US)  
 ( 72 ) Sharma, Shalini, Gaithersburg, Maryland, (US)  
 von Borstel, Reid W., Potomac, Maryland, (US)  
 Hodge, Kirvin L., Laurel, Maryland, (US)  
 Bamat, Michael K., Potomac, Maryland, (US)
- ( 54 ) **Metabolikus rendellenességek kezelésére adható vegyületek és ezeket tartalmazó gyógyászati készítmények**
- ( 30 ) 60/297,282 2001.06.12 US  
 ( 86 ) US0218388  
 ( 87 ) 02100341  
 ( 74 ) ifj. Szentpéteri Ádám, S.B.G. & K. Szabadalmi Ügyvivői Iroda, 1062 Budapest, Andrásy út 113. (HU)
- 
- ( 51 ) **C07D487/04** (2006.01)  
**A61K 31/519** (2006.01)  
**A61P 9/00** (2006.01)  
**A61P 15/10** (2006.01)  
**C07D207/34** (2006.01)
- ( 13 ) **B1**  
 ( 11 ) **230.344** 2016.01.19.  
 ( 21 ) **P 03 00527**  
 ( 22 ) 2001.02.15.  
 ( 40 ) 2003.07.28  
 ( 73 ) SK CHEMICALS CO., LTD., Suwon-shi, 600 Jeongja-dong, Jangan-gu (KR)  
 ( 72 ) Kim, Dae-Kee, Szöul, (KR)  
 Lee, Ju-Young, Szuvon, Kjonggi-to, (KR)  
 Ryu, Do-Hyun, Szuvon, Kjonggi-to, (KR)  
 Lee, Nam-Kyu, Szuvon- Kjonggi-to, (KR)  
 Lee, Suk-Ho, Kwangmyung, Kjonggi-to, (KR)  
 Kim, Nam-Ho, Szongnam, Kjonggi-to, (KR)  
 Kim, Jae-Sun, Szuvon, Kjonggi-to, (KR)  
 Ryu, Je-Ho, Szöul, (KR)  
 Choi, Jin-Young, Szuvon, Kjonggi-to, (KR)
-

Im, Guang-Jin, Anszan, Kjonggi-to, (KR)  
 Choi, Won-Son, Anyang, Kjonggi-to, (KR)  
 Kim, Tae-Kon, Szuvon, Kjonggi-to, (KR)  
 Cha, Hoon, Szöul, (KR)

**( 54 ) Pirrolopirimidinon-származékok, a vegyületek előállítása és alkalmazása**

( 30 ) 2000/7625 2000.02.17 KR

( 86 ) KR0100227

( 87 ) 0160825

( 74 ) Frankné dr. Machytka Daisy, Gödölle, Kékes, Mészáros &amp; Szabó Szabadalmi és Védjegy Iroda, 1024 Budapest, Keleti Károly u. 13/b (HU)

( 51 ) **C07J 31/00** (2006.01)**A61K 31/58** (2006.01)**A61P 5/44** (2006.01)**A61P 11/06** (2006.01)**A61P 11/08** (2006.01)**C07J 17/00** (2006.01)( 13 ) **B1**( 11 ) **230.328** 2016.01.07.( 21 ) **P 03 03354**

( 22 ) 2001.08.03.

( 40 ) 2004.01.28

( 73 ) Glaxo Group Ltd., TW8 9GS Brentford, Middlesex, 980 Great West Road, (GB)

( 72 ) Biggadike, Keith, Stevenage, Hertfordshire, (GB)

Coote, Steven John, Stevenage, Hertfordshire, (GB)

Nice, Rosalyn Kay, Stevanage, Hertfordshire, (GB)

**( 54 ) Gyulladásgátló szerként alkalmazható****6-alfa,9-alfa-difluor-17-alfa-(2-furanilkarbonil)oxi-11-béta-hidroxi-16-alfa-metil-3-oxo-androszta-1,4-dién-17-tiokarbonsav-S-fluormetil-észter**

( 30 ) 0019172.6 2000.08.05 GB

0108800.4 2001.04.07 GB

( 86 ) GB0103495

( 87 ) 0212265

( 74 ) Danubia Szabadalmi és Jogi Iroda Kft., 1051 Budapest, Bajcsy-Zsilinszky út 16. (HU)

( 51 ) **C07K 1/04** (2006.01)( 13 ) **B1**( 11 ) **230.354** 2016.01.18.( 21 ) **P 01 02900**

( 22 ) 1997.09.09.

( 40 ) 2002.01.28

( 73 ) Zealand Pharma A/S, Glostrup, (DK)

( 72 ) Holm, Arne, Holte, (DK)

Larsen, Bjarne Due, Bronshoj, (DK)

**( 54 ) Javított szilárd fázisú peptidszintézis és a szintézisben alkalmazható anyagok**

( 30 ) 0971/96 1996.09.09 DK

( 86 ) DK9700375

( 87 ) 9811125

( 74 ) DANUBIA Szabadalmi és Jogi Iroda Kft., 1051 Budapest, Bajcsy-Zsilinszky út 16. (HU)

- ( 51 ) **C07K 14/255** (2006.01)  
**C07K 14/195** (2006.01)  
**C12N 15/00** (2006.01)  
**C12N 15/62** (2006.01)

**( 13 ) B1**

- ( 11 ) **230.336** 2016.01.14.

**( 21 ) P 12 00491**

- ( 22 ) 2012.08.24.

- ( 40 ) 2014.02.28

- ( 73 ) Pannon Egyetem 100%, 8200 Veszprém, Egyetem út 10. (HU)

- ( 72 ) dr. Vonderviszt Ferenc 50%, 8200 Veszprém, Borsos J. u. 10/6 (HU)

dr. Tóth Balázs 20%, 8200 Veszprém, Baláca u. 38. (HU)

dr. Muskotál Adél 20%, 8200 Veszprém, Paál L. u. 64. (HU)

Klein Ágnes 10%, 2431 Perkáta, Széchenyi I. u. 2. (HU)

**( 54 ) Eljárás polimerizációra képes fehérjék létrehozására**

- ( 74 ) Danubia Szabadalmi és Jogi Iroda Kft., 1051 Budapest, Bajcsy-Zsilinszky út 16. (HU)

- ( 51 ) **C10G 49/02** (2006.01)  
**B01J 21/06** (2006.01)  
**B01J 21/08** (2006.01)  
**B01J 23/30** (2006.01)  
**B01J 23/42** (2006.01)  
**C07C 5/13** (2006.01)  
**C10G 49/00** (2006.01)  
**C10G 49/04** (2006.01)  
**C10G 49/06** (2006.01)

**( 13 ) B1**

- ( 11 ) **230.337** 2016.01.14.

**( 21 ) P 12 00439**

- ( 22 ) 2012.07.24.

- ( 40 ) 2014.02.28

- ( 73 ) Pannon Egyetem, 8200 Veszprém, Egyetem u. 10. (HU)

- ( 72 ) Eller Zoltán 5%, 7130 Tolna, Bartók Béla u. 79. (HU)

Kasza Tamás 10%, 8800 Nagykanizsa, Kisberki utca 9. II/3. (HU)

dr. Hancsók Jenő 20%, 8200 Veszprém, Zrínyi utca 5/6. (HU)

Pölczmann György 5%, 9900 Körmen, Bástya u. 23. IV/14. (HU)

Dr. Rosenbergné Mihályi Magdolna 15%, 2141 Csömör, Szőlő u. 47. (HU)

Dr. Szegedi Ágnes 15%, 1031 Budapest, Sulyok u. 8. (HU)

Szoboszlai Zsolt 5%, 4184 Tetétlen, Rákóczi u. 2. (HU)

dr. Valyon József 20%, 1026 Budapest, Lepke u. 8. fszt. 2. (HU)

Dr. Varga Zoltán 5%, 8441 Márkó, Viola u. 7/6. (HU)

**( 54 ) Katalizátor és eljárás paraffin szénhidrogének szelektív hidroizomerizálására és eljárás a katalizátor előállítására**

- ( 74 ) DANUBIA Szabadalmi és Jogi Iroda Kft., 1051 Budapest, Bajcsy-Zsilinszky út 16. (HU)

- ( 51 ) **C12N 15/09** (2006.01)  
**C07K 14/245** (2006.01)  
**C12N 15/12** (2006.01)

## Megadott szabadalmak

- 
- C12N 15/19** (2006.01)  
**C12N 15/70** (2006.01)  
**C12N 15/71** (2006.01)  
**C12P 21/02** (2006.01)
- ( 13 ) B1**  
**( 11 ) 230.335** 2016.01.14.  
**( 21 ) P 05 00349**  
 ( 22 ) 2002.02.22.  
 ( 40 ) 2005.07.28  
 ( 73 ) Genentech, Inc., 94080-4990 South San Francisco, Kalifornia, 1 DNA Way (US)  
 ( 72 ) Paegle, Eriks Sasha, San Francisco, Kalifornia, (US)  
 Reilly, Dorothea, San Francisco, Kalifornia, (US)  
 Yansura, Daniel G., Pacifica, Kalifornia, (US)
- ( 54 ) Eljárás polipeptidek előállítására**  
 ( 30 ) 60/274,384 2001.03.09 US  
 ( 86 ) US0205069  
 ( 87 ) 02072847  
 ( 74 ) ADVOPATENT Szabadalmi és Védjegy Iroda, 1011 Budapest, Fő u. 19. (HU)
- 
- ( 51 ) C12N 15/11** (2006.01)  
**( 13 ) B1**  
**( 11 ) 230.353** 2016.01.18.  
**( 21 ) P 01 01225**  
 ( 22 ) 1999.03.19.  
 ( 40 ) 2001.08.28  
 ( 73 ) Benitec Australia Ltd. 1/2, 4067 St. Lucia South, Queensland, (AU)  
 Commonwealth Scientific and Industrial Research Organisation 1/2, Campbell, (AU)  
 ( 72 ) Graham, Michael Wayne, St. Lucia, Queensland, (AU)  
 Rice, Robert Norman, Sinnamon Park, Queensland, (AU)
- ( 54 ) A génexpresszió szabályozása**  
 ( 30 ) PP 2492 1998.03.20 AU  
 PP 2499 1998.03.20 AU  
 ( 86 ) AU9900195  
 ( 87 ) 9949029  
 ( 74 ) SBGK Szabadalmi Ügyvivői Iroda, 1062 Budapest, Andrásy út 113. (HU)
- 
- ( 51 ) C12N 15/34** (2006.01)  
**A61K 39/12** (2006.01)  
**C07K 14/01** (2006.01)  
**C12N 15/11** (2006.01)
- ( 13 ) B1**  
**( 11 ) 230.340** 2016.01.14.  
**( 21 ) P 08 00330**  
 ( 22 ) 1998.10.01.  
 ( 40 ) 2001.02.28  
 ( 73 ) MERIAL, 69002 Lyon, 17 rue Bourgelat (FR)  
 The Queen's University of Belfast, BT4 3SD Belfast, Stoney Road, Stormont (GB)  
 University of Saskatchewan, S7W 5B4 Saskatoon, SK, 52 Campus Drive (CA)  
 ( 72 ) Allan, Gordon, Belfast, Northern Ireland, (GB)
-

Meehan, Brian, Belfast, Northern Ireland, (GB)  
 Clark, Edward, Saskatoon, Saskatchewan, (CA)  
 Ellis, John, Saskatoon, Saskatchewan, (CA)  
 Haines, Deborah, Saskatoon, Saskatchewan, (CA)  
 Hassard, Lori, Saskatoon, Saskatchewan, (CA)  
 Harding, John, Humboldt, Saskatchewan, (CA)  
 Chappuis, Gilles Emile, Lyon, (FR)  
 McNeilly, Francis, Newtownards, Northern Ireland, (GB)  
 Charreyre, Catherine Elisabeth, Saint-Laurent de Mure, (FR)

**( 54 ) Újonnan izolált, sertésből származó cirkovírusokból származó szekvenciákat tartalmazó expressziós vektorok és ezeket tartalmazó vakcinák**

( 62 ) P0003756 1998.10.01. HU  
 ( 30 ) 98/03707 1998.03.20 FR  
 98/00873 1998.01.22 FR  
 97/12382 1997.10.03 FR  
 ( 86 ) FR9802107  
 ( 87 ) 9918214  
 ( 74 ) Danubia Szabadalmi és Jogi Iroda Kft., 1051 Budapest, Bajcsy-Zsilinszky út 16. (HU)

( 51 ) C12N 15/87 (2006.01)  
 A61K 41/00 (2006.01)  
 A61K 48/00 (2006.01)  
 C12N 15/86 (2006.01)  
 C12N 15/861 (2006.01)

**( 13 ) B1**

( 11 ) 230.334 2016.01.14.  
 ( 21 ) P 04 02626  
 ( 22 ) 2001.11.29.  
 ( 40 ) 2005.03.29  
 ( 73 ) PCI Biotech AS, Oslo, (NO)  
 ( 72 ) Hogset, Anders, Oslo, (NO)  
 Berg, Kristian, Heggedal, (NO)  
 Maelandsmo, Gunnhild Mari, Oslo, (NO)  
 Engesaeter, Birgit Ovstebo, Oslo, (NO)  
 Prasmickaite, Lina, Oslo, (NO)

**( 54 ) Vírus közreműködésével történő, a citoszolba irányuló molekulabevitelre szolgáló fotokémiai internalizáció és eljárás**

( 30 ) 0029142.7 2000.11.29 GB  
 0029405.8 2000.12.01 GB  
 0114696.8 2001.06.15 GB  
 ( 86 ) GB0105281  
 ( 87 ) 0244395  
 ( 74 ) DANUBIA Szabadalmi és Jogi Iroda Kft., 1051 Budapest, Bajcsy-Zsilinszky út 16. (HU)

**E. SZEKCIÓ - HELYHEZ KÖTÖTT LÉTESÍTMÉNYEK**

( 51 ) E03F 7/00 (2006.01)  
 E03F 1/00 (2006.01)



- 
- ( 13 ) **B1**  
 ( 11 ) **230.331** 2016.01.07.  
 ( 21 ) **P 12 00298**  
 ( 22 ) 2012.05.20.  
 ( 40 ) 2013.11.28  
 ( 73 ) Garai Ferenc, 3248 Ivád, Dózsa György út 28. (HU)  
 ( 72 ) Garai Ferenc, 3248 Ivád, Dózsa György út 28. (HU)  
 ( 54 ) **Eljárás vákuumos szennyvízelvezető rendszerek szabályozására**
- 
- ( 51 ) **E06B 1/28** (2006.01)  
**E06B 1/30** (2006.01)  
**E06B 3/277** (2006.01)  
**E06B 7/02** (2006.01)  
 ( 13 ) **B1**  
 ( 11 ) **230.329** 2016.01.07.  
 ( 21 ) **P 13 00707**  
 ( 22 ) 2013.12.06.  
 ( 40 ) 2014.06.30  
 ( 73 ) Porta Bauelemente & mehr GmbH & Co. KG, 14822 Linthe, Linther Str. 1 (DE)  
 ( 72 ) Stefan Diekmann, c/o Porta Bauelemente & mehr GmbH & Co. KG, 14822 Linthe, Linther str. 1. (DE)  
 ( 54 ) **Műanyag profilelem, valamint ablakszárny és ablakszárnykeret ilyen profilelemmel**  
 ( 30 ) 202012011763.7 2012.12.07 DE  
 ( 74 ) Mészárosné Dónusz Katalin, SBGK Szabadalmi Ügyvivői Iroda, 1062 Budapest, Andrásy út 113. (HU)
- 

## F. SZEKCIÓ - MECHANIKA, VILÁGÍTÁS, FŰTÉS

---

- ( 51 ) **F16B 37/06** (2006.01)  
 ( 13 ) **B1**  
 ( 11 ) **230.330** 2016.01.07.  
 ( 21 ) **P 04 01574**  
 ( 22 ) 2002.08.22.  
 ( 40 ) 2004.11.29  
 ( 73 ) Acument GmbH & Co. oHG, Neuwied, (DE)  
 ( 72 ) Ross, Gerold, Bendorf, (DE)  
 Ludwig, Detlef, Niederstetten, (DE)  
 ( 54 ) **Elfordulás és kinyomódás ellen biztosított módon lemezdarabba besajtolható önlukasztó rögzítőelem**  
 ( 30 ) 201 13 853.0 2001.08.22 DE  
 ( 86 ) DE0203077  
 ( 87 ) 03019019  
 ( 74 ) Bogsch és Társai Ügyvédi Iroda, 1126 Budapest, Királyhágó tér 8-9. (HU)
- 
- ( 51 ) **F23B 10/02** (2011.01)  
**F23B 30/00** (2006.01)  
**F23K 1/04** (2006.01)  
 ( 13 ) **B1**  
 ( 11 ) **230.324** 2016.01.07.  
 ( 21 ) **P 13 00529**  
 ( 22 ) 2012.04.10.
-

- 
- ( 40 ) 2014.05.28  
 ( 73 ) Garai Ferenc, 3248 Ivád, Dózsa György út 28. (HU)  
 ( 72 ) Garai Ferenc, 3248 Ivád, Dózsa György út 28. (HU)  
**( 54 ) Csókamrás kazán**  
 ( 62 ) P1200221 2012.04.10. HU
- 
- ( 51 ) **F28D 21/00** (2006.01)  
**F24H 9/14** (2006.01)  
**( 13 ) B1**  
 ( 11 ) **230.323** 2016.01.07.  
**( 21 ) P 12 00784**  
 ( 22 ) 2012.12.28.  
 ( 40 ) 2014.06.30  
 ( 73 ) Miskolci Egyetem, 3515 Miskolc, Egyetemváros (HU)  
 ( 72 ) dr. Nagy Géza 30%, 2143 Kistarcsa, Móra F. u. 111/B (HU)  
 dr. Szűcs István 30%, 3535 Miskolc, Kurucz u. 69. III/3 (HU)  
 dr. Szemmelveisz Tamásné 25%, 3519 Miskolc, Pákozdi u. 5. (HU)  
 Koós Tamás 15%, 3700 Kazincbarcika, Akácfa u. 25. (HU)  
**( 54 ) Kombinált hőcserélő és többfunkciós pernyeválasztó berendezés rendszer, szilárd, főleg biomassza tüzelésű kazánok hő-, és környezeti hatékonyságának növelésére**  
 ( 74 ) Pap Béla, 3529 Miskolc, Mikes K. u. 21. (HU)
- 

## G. SZEKCIÓ - FIZIKA

---

- ( 51 ) **G01N 33/68** (2006.01)  
**A61B 5/00** (2006.01)  
**( 13 ) B1**  
 ( 11 ) **230.341** 2016.01.14.  
**( 21 ) P 12 00239**  
 ( 22 ) 2012.04.20.  
 ( 40 ) 2013.10.28  
 ( 73 ) AdvanCell Diagnosztika Kft., 1089 Budapest, Biró L. u. 6. (HU)  
 ( 72 ) dr. Sarkadi Balázs 50%, 1121 Budapest, Ágnes u. 23/b (HU)  
 dr. Várady György 35%, 1191 Budapest, Báthory u. 7. (HU)  
 dr. Kasza Ildikó 15%, 2890 Tata, Május 1. út 37/2 (HU)  
**( 54 ) A vörösvérsejt-membrán kvantitatív biomarkerei**  
 ( 74 ) DANUBIA Szabadalmi és Jogi Iroda Kft., 1051 Budapest, Bajcsy-Zs. út 16. (HU)
- 

A rovat 32 darab közlést tartalmaz.

**Megtekinthetővé vált szabadalmi leírások**

---

( 11 ) 230.248

( 54 ) N-szubsztituált hidroxipirimidinon-karboxamid HIV-integráz inhibitorok

---

( 11 ) 230.277

( 54 ) Eljárás és berendezés szennyvíz szakaszos üzemű tisztítására dinamikus időtagok alkalmazásával

---

( 11 ) 230.278

( 54 ) Szerkezeti elrendezés és eljárás hulladék- és biomassa környezetbiztonságos feldolgozására, villamos- és hőenergia, termelés hatékonyságának növelésére

---

( 11 ) 230.279

( 54 ) Higiénikus, energiatakarékos elrendezés relaxációs lebegésterápiára

---

( 11 ) 230.280

( 54 ) Műanyag profilelem

---

( 11 ) 230.281

( 54 ) Keretállvány kapcsolószekrény számára

---

( 11 ) 230.282

( 54 ) Eljárás imidazol-származékok előállítására

---

( 11 ) 230.283

( 54 ) Kúptárcsás pelletáló

---

( 11 ) 230.284

( 54 ) Berendezés tetemek és szerves hulladékok elégetésére

---

( 11 ) 230.285

( 54 ) Folyamatos betáplálású szennyvízkezelő reaktor és eljárás szennyvíz kezelésére

---

( 11 ) 230.286

( 54 ) Mobil árvízvédelmi gátrendszer

---

( 11 ) 230.287

( 54 ) Sporteszköz, különösen vízi sportok szimulálására

---

( 11 ) 230.288

( 54 ) Vasúti pályaszerkezet előregyártott elemekből és eljárás annak megépítésére

---

( 11 ) 230.304

( 54 ) Vivőanyagok növényvédő szerekhez, valamint eljárás jól tapadó növényvédőszer film kialakítására

---

( 11 ) 230.305

( 54 ) Talajjavító készítmény és eljárás annak előállítására

---

Megtekinthetővé vált szabadalmi leírások

---

( 11 ) 230.306

( 54 ) Cigaretta és szűrő alsó aromaadalékkal

---

( 11 ) 230.307

( 54 ) Eljárás és berendezés lézeres furatkészítésre magas széntartalmú közetben

---

( 11 ) 230.308

( 54 ) Mérő állomás, szabályzó rendszerek szelepeinek bemérésére, tesztelésére

---

( 11 ) 230.309

( 54 ) Világító dekorációs panel, és eljárás annak előállítására

---

( 11 ) 230.311

( 54 ) Térhatároló idom

---

( 11 ) 230.312

( 54 ) Bővíthető terű, önhordó konténer vázszerkezet laboratóriumi célokra

---

( 11 ) 230.313

( 54 ) Könnyűszerkezetes épület és eljárás könnyűszerkezetes épület stabilitásának fokozására

---

( 11 ) 230.314

( 54 ) Optikai eszköz szélessávú nemlineáris optikai folyamatokhoz

---

( 11 ) 230.315

( 54 ) Összetételek és alkalmazásuk patogén mikrobák és spermatozoák csapdázására

---

( 11 ) 230.319

( 54 ) Ipari eljárás szteroid hatóanyagok előállítására

---

( 11 ) 230.320

( 54 ) Eljárás az antikolinergikum tiotropium-bromid előállítására

---

( 11 ) 230.321

( 54 ) Helyettesített nukleozidok

---

( 11 ) 230.322

( 54 ) N-(2-Aril-etil)-benzil-amin 5-HT<sub>6</sub> receptor antagonisták és az ezeket tartalmazó gyógyszerkészítmények

---

A rovat 28 darab közlést tartalmaz.

### Szabadalmi oltalom megszűnése és újra érvénybe helyezése

---

#### Ideiglenes szabadalmi oltalom megszűnése elutasítás miatt

---

- ( 21 ) P 02 03028  
( 54 ) Tolterodint tartalmazó gyógyszerkészítmény és alkalmazása
- 
- ( 21 ) P 04 01287  
( 54 ) Dohányáru és ennek elszívható töltőanyagai
- 
- ( 21 ) P 05 00356  
( 54 ) Több sebességen alkalmazható, kétszárnyú művelőtest
- 
- ( 21 ) P 10 00214  
( 54 ) Nanostrukturált Sildenafilfil, gyógyszerészetileg elfogadott sóit és kokristályait tartalmazó készítmény és eljárás előállításukra
- 
- ( 21 ) P 11 00152  
( 54 ) Gázturbinával feltöltött belső égésű motorok védelme, a feltöltést végző gázturbina meghibásodása esetére
- 
- ( 21 ) P 12 00401  
( 54 ) Eljárás hőmérséklet különbség létrehozására zárt termodinamikai ciklussal
- 

A rovat 6 darab közlést tartalmaz.

#### Ideiglenes szabadalmi oltalom megszűnése díjfizetés hiányában

---

- ( 21 ) P 10 00215  
( 54 ) Nanostrukturált Telmisartant tartalmazó készítmény és eljárás előállításukra
- 
- ( 21 ) P 12 00197  
( 54 ) Eljárás és elrendezés környezeti zaj valós idejű, forrásszelektív monitorozására és térképezésére
- 
- ( 21 ) P 13 00596  
( 54 ) Dupla motoros hajtómű szerkezet és eljárás annak kerékpárvázban való elhelyezésére
- 
- ( 21 ) P 13 00597  
( 54 ) Kerékpárvázba rejtett automatikusan feltöltődő monomotoros hajtómű
- 

A rovat 4 darab közlést tartalmaz.

#### Ideiglenes szabadalmi oltalom megszűnése lemondás vagy lemondottnak tekintés miatt

---

- ( 21 ) P 00 04211  
( 54 ) PDE-5 inhibitorok alkalmazása tüdő magas vérnyomás kezelésére szolgáló gyógyszerkészítmények előállítására
-

( 21 ) P 00 04339

( 54 ) Nők kezelési eljárása menopauzát követően ultra-alacsony dóziszú ösztrogénnel

---

( 21 ) P 02 03875

( 54 ) Mikrokapszula és előállítására szolgáló eljárás

---

( 21 ) P 03 00054

( 54 ) Daganatspecifikus állati fehérjék

---

( 21 ) P 03 02693

( 54 ) Az alfa4-integrinek által közvetített sejttapadás inhibitoraiként hatásos új fenil-alanin származékok, eljárás előállításukra és ilyen hatóanyagot tartalmazó gyógyászati készítmények

---

( 21 ) P 04 00768

( 54 ) Fibrinogént, trombint és alkoholt tartalmazó szuszpenzió, eljárás ilyen szuszpenzió előállítására, eljárás hordozó bevonására ilyen szuszpenzióval, eljárás hordozó bevonatának szárítására, valamint bevonattal ellátott kollagén szivacs

---

( 21 ) P 04 01490

( 54 ) Szubsztituált arilszulfonilaminokarbonil-triazolinon-származékot és széfenert tartalmazó szelektív herbicid készítmények

---

( 21 ) P 04 02272

( 54 ) Festék és eljárás annak előállítására

---

( 21 ) P 08 00341

( 54 ) Eljárás és berendezés fém vagy fémoxid nano szemcseméretű részecskéket tartalmazó, nagytisztaságú, vizes bázisú szőlők előállítására

---

( 21 ) P 13 00615

( 54 ) Eljárás és berendezés megújuló energia felhasználására biomassza/biogáz-, és komposzt- kazánok, száraz/nedves biogáz-fermentorok, valamint gázmotor/napelemes rendszer együtt való alkalmazásával, célszerűen a mezőgazdaságban

---

( 21 ) P 14 00209

( 54 ) Csatlakozó modul épületszigeteléshez

---

( 21 ) P 96 01698

( 54 ) Cukorbetegség elleni (antidiabetikus) hatású gyógyászati készítmény

---

A rovat 12 darab közlést tartalmaz.

---

### Végleges szabadalmi oltalom megszűnése díjfizetés hiányában

---

( 11 ) 221.377

( 21 ) P 97 00768

( 54 ) Arató-cséplő gép két félből álló vágóművel

---

( 11 ) 224.518

( 21 ) P 02 02326

---

( 54 ) Összekötő szerkezet

---

( 11 ) 226.383

( 21 ) P 02 01015

( 54 ) Eljárás fibrózis kezelésére az integrin alfa-4-alegységének antagonistájával

---

( 11 ) 227.830

( 21 ) P 97 00709

( 54 ) 1,2-Difenil-pirrol-származékok, alkalmazásuk és ilyeneket tartalmazó gyógyászati készítmények

---

( 11 ) 228.573

( 21 ) P 10 00195

( 54 ) Növényi olajok kopást csökkentő kenéstechnológiai alkalmazása

---

( 11 ) 229.172

( 21 ) P 01 01390

( 54 ) Beépíthető zárbiztosító betét és kulcs biztonsági zárhoz

---

( 11 ) 229.183

( 21 ) P 03 00468

( 54 ) Összeállítás részecskék szeparálására forró gázoktól

---

( 11 ) 229.461

( 21 ) P 02 02198

( 54 ) Információfeldolgozó berendezés, eljárás, és hordozóeszköz

---

( 11 ) 229.586

( 21 ) P 03 02418

( 54 ) Megmunkáló cella automata hónoló rendszerhez és automata hónoló rendszer

---

( 11 ) 229.794

( 21 ) P 03 00543

( 54 ) Katekolamin prodrug fenil-etil-aminok és kondenzált gyűrűs származékaik, valamint ezek alkalmazása és ezeket tartalmazó gyógyszerkészítmények

---

( 11 ) 229.819

( 21 ) P 11 00215

( 54 ) Nagynyomású gáz előállító rendszer

---

A rovat 11 darab közlést tartalmaz.

---

### Szabadalom korlátozása

---

( 11 ) 209.211

( 21 ) P 93 00637

( 13 ) B2

( 54 ) Hematológiai diagnosztikai mérőoldat véralakelemek műszeres meghatározására

---

A rovat 1 darab közlést tartalmaz.

---

---

**Szabadalmi oltalom újra érvénybe helyezése**

---

- ( 11 ) 226.910  
( 21 ) P 00 01379  
( 54 ) Készítmény humán immundeficiencia vírus és más vírusfertőzések okozta betegségek antimikrobás megelőzésére és kezelésére
- 

- ( 11 ) 227.004  
( 21 ) P 01 02151  
( 54 ) Kompozit rétegelt szerkezeti elem és eljárás ennek előállítására
- 

- ( 11 ) 227.997  
( 21 ) P 05 00300  
( 54 ) Növelt lóportöltettel és növelt hosszúságú csővel rendelkező nyomásakkumulátoros lőfegyver
- 

- ( 11 ) 229.230  
( 21 ) P 99 02055  
( 54 ) Gyógyászati készítmény Herpes simplex vírus és más fertőzések okozta megbetegedések kezelésére
- 

- ( 21 ) P 09 00271  
( 54 ) Levegőszűrő betét védőmaszkhoz, illetve légkezelő berendezésekhez széles hatásspektrumú gyógyászati kezelési és prevenciók eljárásokban történő alkalmazásra
- 

- ( 21 ) P 12 00162  
( 54 ) Szárított, puffasztott élelmiszer-termékek előállítása légáramú előszárítással kombinált mikrohullámú vákuumszárítási technológiával
- 

- ( 21 ) P 12 00230  
( 54 ) Sportrepülő eszközök beágyazott repülés-technikai műszerrendszere osztott szenzor rendszerrel, mobil központi egységgel és multifunkcionális kijelzővel
- 

- ( 21 ) P 12 00241  
( 54 ) Gépek, járművek operator központú integrált felügyeleti rendszere
- 

- ( 21 ) P 13 00308  
( 54 ) Takarmányadalék monogasztrikus állatok elsősorban sertés és brojlercsirke valamint kérődzők számára, amely az emésztőrendszerben hatékony DDGS, WDGS és repcepogácsa(ROP) feltáró enzimeket tartalmaz és alkalmas hordozóanyagra felszabadíthatóan felvitt formában van jelen
- 

A rovat 9 darab közlést tartalmaz.



### Vegyes szabadalmi közlemények

---

#### Jogutódlás

---

- ( 11 ) 226.286  
( 21 ) P 00 04054  
( 73 ) Lantos Mihály István, Budapest (HU)  
( 74 ) DANUBIA Szabadalmi és Jogi Iroda Kft., 1051 Budapest, Bajcsy-Zsilinszky út 16. (HU)
- 
- ( 11 ) 227.751  
( 21 ) P 10 00345  
( 73 ) Hergár Jenő, Budapest (HU)
- 
- ( 11 ) 229.662  
( 21 ) P 03 03394  
( 73 ) Constellium Neuf-Brisach, 68600 Biesheim (FR)  
( 74 ) DANUBIA Szabadalmi és Jogi Iroda Kft., 1051 Budapest, Bajcsy-Zsilinszky út 16. (HU)
- 
- ( 21 ) P 01 03874  
( 71 ) Cubist Pharmaceuticals LLC, Kenilworth, New Jersey (US)  
( 74 ) dr. Bódizs Árpád, SBGK Szabadalmi Ügyvivői Iroda, 1062 Budapest, Andrássy út 113. (HU)
- 
- ( 21 ) P 04 00409  
( 71 ) BGP Products Operations GmbH, Allschwil (CH)  
( 74 ) SBGK Szabadalmi és Ügyvédi Irodák, 1062 Budapest, Andrássy út 113. (HU)
- 
- ( 21 ) P 13 00661  
( 71 ) MEGAPLEX Kereskedelmi, Szolgáltató és Fejlesztő Kft., Budapest (HU)
- 
- ( 21 ) P 14 00358  
( 71 ) Morvai Ferenc 82%, Gyöngyös-Mátrafüred (HU)  
Bőde Sándor 11%, Vértesszőlős (HU)  
dr. Szűcs István 5%, Miskolc (HU)  
Pákh László 2%, Budapest (HU)  
( 74 ) Farkas Tamás, DANUBIA Szabadalmi és Jogi Iroda Kft., 1051 Budapest, Bajcsy-Zsilinszky út 16. (HU)
- 
- ( 21 ) P 15 00259  
( 71 ) MobilSign Kft., Budapest (HU)  
( 74 ) Gödölle, Kékes, Mészáros & Szabó Szabadalmi és Védjegy Iroda, 1024 Budapest, Keleti Károly u. 13/b. (HU)
- 

A rovat 8 darab közlést tartalmaz.

---

#### Képviseleti megbízás

---

- ( 21 ) P 99 04361  
( 73 ) Warner-Lambert Company LLC, New York (US)
-

Vegyes szabadalmi közlemények

---

- ( 74 ) Danubia Szabadalmi és Jogi Iroda Kft., 1051 Budapest, Bajcsy-Zsilinszky út 16. (HU)  
Sár és Társai Ügyvédi Iroda, 1051 Budapest, Bajcsy-Zsilinszky út 16. (HU)
- 

- ( 21 ) P 02 04291  
( 71 ) Bayer Schering Pharma Aktiengesellschaft, Berlin (DE)  
( 74 ) DANUBIA Szabadalmi és Jogi Iroda Kft., 1051 Budapest, Bajcsy-Zsilinszky út 16. (HU)
- 

- ( 21 ) P 13 00301  
( 71 ) Csizmadia Péter, Győr (HU)  
( 74 ) Sipos József szabadalmi ügyvivő, DANUBIA Szabadalmi és Jogi Iroda Kft., 1051 Budapest, Bajcsy-Zsilinszky út 16. (HU)
- 

A rovat 3 darab közlést tartalmaz.

---

**Képviselőlet megszűnése**

---

- ( 21 ) P 01 05404  
( 73 ) Varga Frigyes 100%, Izsák (HU)  
( 74 ) Pintz György, Pintz & Társai Szabadalmi és Védjegy Iroda, 1539 Budapest, Pf. 590. (HU)
- 

- ( 21 ) P 09 00574  
( 73 ) MEDISO Orvosi Berendezés Fejlesztő és Szervíz Kft., Budapest (HU)  
( 74 ) dr. Kereszty Marcell, Gödölle, Kékes, Mészáros & Szabó Szabadalmi és Védjegy Iroda, 1024 Budapest, Keleti Károly u. 13/b (HU)
- 

- ( 21 ) P 13 00111  
( 73 ) Zielinski Balázs, Budapest (HU)  
( 74 ) dr. Kereszty Marcell, Gödölle, Kékes, Mészáros & Szabó Szabadalmi és Védjegy Iroda, 1024 Budapest, Keleti Károly u. 13/b. (HU)
- 

- ( 21 ) P 02 04291  
( 71 ) Bayer Schering Pharma Aktiengesellschaft, Berlin (DE)  
( 74 ) S.B.G. & K. Szabadalmi Ügyvivői Iroda, 1062 Budapest, Andrásy út 113. (HU)
- 

A rovat 4 darab közlést tartalmaz.

---

**Név-, illetve címváltozás**

---

- ( 21 ) P 14 00040  
( 54 ) Eljárás egyedi méretű és alakú titán és titánötvözetek előállítására termikus zsugorítással  
( 71 ) MTA Természettudományi Kutatóközpont, Budapest (HU)
- 

- ( 21 ) P 14 00041  
( 54 ) Eljárás kompozit granulátum készítésére  
( 71 ) MTA Természettudományi Kutatóközpont, Budapest (HU)
- 

A rovat 2 darab közlést tartalmaz.

---

**EURÓPAI SZABADALMI KÖZLEMÉNYEK****Európai szabadalmak szövege fordításának benyújtása**

- 
- ( 11 ) **E025231**
- ( 21 ) **E 09 792461**
- ( 96 ) **EP 20090792461** 2009.09.11.
- ( 97 ) **EP 2361008 A1** 2010.03.25.  
**EP 2361008 B1** 2015.03.25.
- ( 73 ) PIONEER HI-BRED INTERNATIONAL, INC., Johnston, IA 50131-1014 (US)
- ( 72 ) GOLDMAN, Daniel, M.  
HUNTER, James, L.  
JOHNSON, David, L.  
MEYER, Timothy, P.  
SCHROEDER, Lyndon, J.  
WILHELM, Timothy, J.
- ( 74 ) Mester Tamás, SWORKS Nemzetközi Szabadalmi Ügyvivői Iroda Kft., 1011 Budapest, (HU)
- ( 54 ) **Automatizált kutatási ültetési rendszer és eljárás**
- ( 51 ) **A01B 79/00** (2006.01)  
**A01C 21/00** (2006.01)
- ( 13 ) **T2**
- ( 30 ) 97334 P 2008.09.16. US  
98393 P 2008.09.19. US
- 
- ( 11 ) **E024902**
- ( 21 ) **E 10 366006**
- ( 96 ) **EP 20100366006** 2010.11.29.
- ( 97 ) **EP 2345319 A1** 2011.07.20.  
**EP 2345319 B1** 2014.12.31.
- ( 73 ) Agronutrition, 31390 Carbonne (FR)
- ( 72 ) Claude, Pierre-Philippe
- ( 74 ) Kovári György, ADVOPATENT Szabadalmi és Védjegy Iroda, 1011 Budapest, (HU)
- ( 54 ) **Eljárás nyomelemeknek aratási maradványokat körülvevő talajtartományokba vezetéséhez**
- ( 51 ) **A01C 1/06** (2006.01)
- ( 13 ) **T2**
- ( 30 ) 1000165 2010.01.18. FR
- 
- ( 11 ) **E025405**
- ( 21 ) **E 12 723488**
- ( 96 ) **EP 20120723488** 2012.05.24.
- ( 97 ) **EP 2693862 A1** 2012.12.13.  
**EP 2693862 B1** 2015.07.01.
- ( 73 ) Kverneland AS, 4355 Kverneland (NO)
- ( 72 ) BUDDE, Michael
- ( 74 ) Sipos József, DANUBIA Szabadalmi és Jogi Iroda Kft., 1051 Budapest, (HU)
- ( 54 ) **Hajlékony tárcsa tárcsás vetőcsoroszlyához**
- ( 51 ) **A01C 5/06** (2006.01)
- ( 13 ) **T2**
- ( 30 ) 102011051026 2011.06.10. DE
-

- 
- ( 11 ) **E024910**
- ( 21 ) **E 11 723782**
- ( 96 ) **EP 20110723782** 2011.04.29.
- ( 97 ) **EP 2563114 A1** 2011.11.03.  
**EP 2563114 B1** 2014.12.31.
- ( 73 ) Technologies Holdings Corp., Houston TX 77019 (US)
- ( 72 ) SCHULTZ, Nicholas, E.  
STEINGRABER, Gary, C.  
CRAMER, Leon
- ( 74 ) PINTZ ÉS TÁRSAI Szabadalmi, Védjegy és Jogi Iroda Kft., 1539 Budapest, (HU)
- ( 54 ) **Pulzátor berendezés**
- ( 51 ) **A01J 5/14** (2006.01)
- ( 13 ) **T2**
- ( 30 ) 771143 2010.04.30. US
- 
- ( 11 ) **E025333**
- ( 21 ) **E 07 732078**
- ( 96 ) **EP 20070732078** 2007.03.21.
- ( 97 ) **EP 2001288 A2** 2007.09.27.  
**EP 2001288 B1** 2015.06.24.
- ( 73 ) Syngenta Limited, Guildford Surrey GU2 7YH (GB)
- ( 72 ) BELL, Gordon, Alastair  
TOVEY, Ian, David
- ( 74 ) dr. Fehérvári Flóra, DANUBIA Szabadalmi és Jogi Iroda Kft., 1051 Budapest, (HU)
- ( 54 ) **Eljárás laktamid-vegyületek előállítására, új laktamid-vegyületek és laktamid-vegyületeket tartalmazó készítmények**
- ( 51 ) **A01N 25/02** (2006.01)  
**A01N 25/32** (2006.01)  
**C07C231/02** (2006.01)  
**C07C235/00** (2006.01)
- ( 13 ) **T2**
- ( 30 ) 0605780 2006.03.22. GB
- 
- ( 11 ) **E025183**
- ( 21 ) **E 09 783537**
- ( 96 ) **EP 20090783537** 2009.09.29.
- ( 97 ) **EP 2346321 A2** 2010.04.08.  
**EP 2346321 B1** 2015.01.28.
- ( 73 ) BASF SE, 67056 Ludwigshafen (DE)
- ( 72 ) KRAPP, Michael  
BERGHAUS, Rainer  
BECKER, Markus  
SIEVERNICH, Bernd  
VANTIEGHEM, Herve, R.
- ( 74 ) dr. Gál Melinda, SBGK Szabadalmi Ügyvivői Iroda, 1062 Budapest, (HU)
- ( 54 ) **Készítmény herbicidek hatékonyságának javítására**
- ( 51 ) **A01N 25/02** (2006.01)  
**A01N 25/30** (2006.01)
-

---

	<b>A01N 43/56</b>	(2006.01)
	<b>A01N 43/80</b>	(2006.01)
	<b>A01P 13/00</b>	(2006.01)
<b>( 13 ) T2</b>		
( 30 )	08165527	2008.09.30. EP

---

<b>( 11 ) E025200</b>		
<b>( 21 ) E 07 810820</b>		
<b>( 96 ) EP 20070810820</b>		2007.07.26.
<b>( 97 ) EP 2046115 A1</b>		2008.01.31.
	<b>EP 2046115 B1</b>	2015.05.20.
( 73 )	Dow AgroSciences, LLC, Indianapolis, Indiana 46268-1054 (US)	
( 72 )	JENSEN, Jeffrey, Lee GRANDCOLAS, Didier, H. FOSTER, Neil, A.	
( 74 )	Lezsák Gábor, Danubia Szabadalmi és Jogi Iroda Kft., 1051 Budapest, (HU)	
<b>( 54 ) Herbicid készítmények</b>		
<b>( 51 ) A01N 25/14</b>		(2006.01)
<b>( 13 ) T2</b>		
( 30 )	833322 P	2006.07.26. US

---

<b>( 11 ) E025274</b>		
<b>( 21 ) E 03 740577</b>		
<b>( 96 ) EP 20030740577</b>		2003.04.08.
<b>( 97 ) EP 1494529 A2</b>		2003.10.16.
	<b>EP 1494529 B1</b>	2015.06.03.
( 73 )	ARJOWIGGINS SECURITY, 92100 Boulogne Billancourt (FR)	
( 72 )	JAYET-LARAFFE, Christiane ROSSET, Henri	
( 74 )	Sipos József, DANUBIA Szabadalmi és Jogi Iroda Kft., 1051 Budapest, (HU)	
<b>( 54 ) Biocid tulajdonságokkal rendelkező információhordozó és eljárás annak előállítására</b>		
<b>( 51 ) A01N 25/34</b>		(2006.01)
	<b>A01N 25/10</b>	(2006.01)
	<b>A01N 33/12</b>	(2006.01)
	<b>A01N 41/10</b>	(2006.01)
	<b>A01P 1/00</b>	(2006.01)
	<b>A01P 3/00</b>	(2006.01)
<b>( 13 ) T2</b>		
( 30 )	0204363	2002.04.08. FR

---

<b>( 11 ) E025278</b>		
<b>( 21 ) E 11 190704</b>		
<b>( 96 ) EP 20110190704</b>		2011.11.25.
<b>( 97 ) EP 2596702 A1</b>		2013.05.29.
	<b>EP 2596702 B1</b>	2015.05.27.
( 73 )	Omya International AG, 4665 Oftringen (CH)	
( 72 )	Di Maiuta, Nicola Schwarzentruber, Patrick	
( 74 )	dr. Bódizs Árpád, SBGK Szabadalmi Ügyvivői Iroda, 1062 Budapest, (HU)	

---

---

**( 54 ) Eljárás baktériumok leküzdésére örölt természetes kalcium-karbonát és/vagy kicsapott kalcium-karbonát és/vagy dolomit vizes diszperzióiban és/vagy felületkezelt kalcium-karbonát-tartalmú ásványkészítményekben**

- ( 51 ) **A01N 33/04** (2006.01)  
**A01N 31/08** (2006.01)  
**A01N 35/02** (2006.01)  
**A01N 43/80** (2006.01)  
**A01P 1/00** (2006.01)  
**C09C 1/02** (2006.01)  
**D21H 21/36** (2006.01)

( 13 ) **T2**

---

( 11 ) **E025377**

( 21 ) **E 12 748471**

( 96 ) **EP 20120748471** 2012.08.20.

( 97 ) **EP 2747564 A1** 2013.02.28.

**EP 2747564 B1** 2015.04.01.

( 73 ) BASF SE, 67056 Ludwigshafen (DE)

( 72 ) BREMER, Hagen

KEHLER, Ron

( 74 ) Ráthonyi Zoltán, SBGK Szabadalmi Ügyvivői Iroda, 1062 Budapest, (HU)

**( 54 ) Klór-acetamidokat tartalmazó herbicid kompozíciók**

- ( 51 ) **A01N 43/10** (2006.01)  
**A01N 37/20** (2006.01)  
**A01N 43/56** (2006.01)  
**A01P 13/00** (2006.01)

( 13 ) **T2**

( 30 ) 11178808 2011.08.25. EP

---

( 11 ) **E024108**

( 21 ) **E 09 786101**

( 96 ) **EP 20090786101** 2009.08.03.

( 97 ) **EP 2320730 A2** 2010.02.11.

**EP 2320730 B1** 2014.10.08.

( 73 ) Valagro S.p.A., 66041 Atessa (CH) (IT)

( 72 ) PIAGGESI, Alberto

DI TOMMASO, Gianluca

DI TOMMASO, Donata

( 74 ) ifj. Szentpéteri Ádám, SBGK Szabadalmi Ügyvivői Iroda, 1062 Budapest, (HU)

**( 54 ) Mezőgazdasági készítmény, eljárás annak előállítására és alkalmazása vetések kezelésében**

- ( 51 ) **A01N 43/16** (2006.01)  
**A01N 59/16** (2006.01)  
**A01N 59/20** (2006.01)  
**A01P 3/00** (2006.01)  
**A01P 21/00** (2006.01)

( 13 ) **T2**

( 30 ) MI20081458 2008.08.04. IT

---

( 11 ) **E025361**

---

**( 21 ) E 12 002626****( 96 ) EP 20120002626** 2005.02.21.**( 97 ) EP 2484209 A1** 2012.08.08.**EP 2484209 B1** 2015.04.01.

( 73 ) Sumitomo Chemical Company, Limited, Tokyo 104-8260 (JP)

( 72 ) Ohkawara, Yuichi

( 74 ) dr. Fehérvári Flóra, DANUBIA Szabadalmi és Jogi Iroda Kft., 1051 Budapest, (HU)

**( 54 ) Rovarirtó készítmények****( 51 ) A01N 43/56** (2006.01)**A01N 51/00** (2006.01)**( 13 ) T2**

( 30 ) 2004048376 2004.02.24. JP

2004158349 2004.05.27. JP

**( 11 ) E024909****( 21 ) E 10 772665****( 96 ) EP 20100772665** 2010.05.04.**( 97 ) EP 2427058 A2** 2010.11.11.**EP 2427058 B1** 2014.12.31.

( 73 ) E. I. du Pont de Nemours and Company, Wilmington, DE 19898 (US)

( 72 ) LAHM, George, P.

LETT, Renee, Marie

SMITH, Brenton, Todd

SMITH, Benjamin, Kenneth

DALY, C., Anne

( 74 ) Mester Tamás, SWORKS Nemzetközi Szabadalmi Ügyvivői Iroda Kft., 1011 Budapest, (HU)

**( 54 ) Nematocid szulfonamidok****( 51 ) A01N 43/90** (2006.01)**A01P 5/00** (2006.01)**( 13 ) T2**

( 30 ) 175206 P 2009.05.04. US

**( 11 ) E025220****( 21 ) E 07 825581****( 96 ) EP 20070825581** 2007.08.15.**( 97 ) EP 2096928 A2** 2008.02.28.**EP 2096928 B1** 2015.05.20.

( 73 ) DuPont Nutrition Biosciences ApS, 1001 Copenhagen K. (DK)

( 72 ) JOHANSEN, Lisbeth Hog

( 74 ) Lezsák Gábor, Danubia Szabadalmi és Jogi Iroda Kft., 1051 Budapest, (HU)

**( 54 ) Rozslisztet, glutént és adott esetben egy glutént megerősítő szert tartalmazó tészta készítmény és a tészta készítményből előállított sütőipari termékek****( 51 ) A21D 2/14** (2006.01)**A21D 2/16** (2006.01)**A21D 2/18** (2006.01)**A21D 2/26** (2006.01)**A21D 8/04** (2006.01)**A21D 10/02** (2006.01)**A21D 13/00** (2006.01)

**( 13 ) T2**

- ( 30 ) 0616661 2006.08.22. GB  
 0701769 2007.01.30. GB  
 887854 P 2007.02.02. US  
 0713298 2007.07.09. GB  
 948550 P 2007.07.09. US  
 200705714 2007.07.11. ZA

**( 11 ) E025383****( 21 ) E 11 796643****( 96 ) EP 20110796643** 2011.11.28.**( 97 ) EP 2651230 A1** 2012.06.21.**EP 2651230 B1** 2015.06.10.

( 73 ) Unilever BCS Europe B.V., 3013 AL Rotterdam (NL)

( 72 ) VAN KEMPEN, Gijsbert, Michiel, Peter

LAGERWAARD, Cornelis, Abraham

( 74 ) DANUBIA Szabadalmi és Jogi Iroda Kft., 1051 Budapest, (HU)

**( 54 ) Margarin csomagolópapír****( 51 ) A23D 7/00** (2006.01)**A23D 9/00** (2006.01)**( 13 ) T2**

- ( 30 ) 10195567 2010.12.17. EP

**( 11 ) E025222****( 21 ) E 10 709240****( 96 ) EP 20100709240** 2010.03.22.**( 97 ) EP 2413707 A1** 2010.10.14.**EP 2413707 B1** 2015.06.03.

( 73 ) Nestec S.A., 1800 Vevey (CH)

( 72 ) BOEHM, Robert Thomas

DONHOWE, Daniel Paul

FU, Xiaoping

PAGIDALA, Jaya Bharath Reddy

SUDHARSAN, Mathalai Balan

( 74 ) dr. Fehérvári Flóra, DANUBIA Szabadalmi és Jogi Iroda Kft., 1051 Budapest, (HU)

**( 54 ) Azonnal oldódó italtermék****( 51 ) A23F 5/32** (2006.01)**A23F 5/36** (2006.01)**A23F 5/38** (2006.01)**A23L 2/395** (2006.01)**A23P 1/06** (2006.01)**( 13 ) T2**

- ( 30 ) 165731 P 2009.04.01. US

**( 11 ) E025101****( 21 ) E 03 756162****( 96 ) EP 20030756162** 2003.04.25.**( 97 ) EP 1501369 A2** 2003.12.11.**EP 1501369 B1** 2015.06.24.



- ( 73 ) Genentech, Inc., South San Francisco, CA 94080 (US)
- ( 72 ) FAHNER, Robert, Lee  
FOLLMAN, Deborah  
LEBRETON, Benedicte  
REIS, Robert, Van
- ( 74 ) Frankné dr. Machytka Daisy, Gödölle, Kékes, Mészáros & Szabó Szabadalmi és Védjegy Iroda, 1024 Budapest, (HU)
- ( 54 ) Fehérjék affinitástisztítástól eltérő tisztítása**
- ( 51 ) **A23J 1/00** (2006.01)  
**C07K 1/18** (2006.01)  
**C07K 1/34** (2006.01)  
**C07K 1/36** (2006.01)  
**C07K 16/06** (2006.01)  
**C07K 16/28** (2006.01)
- ( 13 ) **T2**
- ( 30 ) 375953 P 2002.04.26. US

- ( 11 ) **E024565**
- ( 21 ) **E 05 706458**
- ( 96 ) **EP 20050706458** 2005.02.03.
- ( 97 ) **EP 1715755 A1** 2005.08.18.  
**EP 1715755 B1** 2014.12.17.
- ( 73 ) Prevtect Microbia Inc., Montréal QC H3B 4W8 (CA)
- ( 72 ) NADEAU, Eric  
FAIRBROTHER, John, Morris
- ( 74 ) Lengyel Zsolt, DANUBIA Szabadalmi és Jogi Iroda Kft., 1051 Budapest, (HU)
- ( 54 ) Élő baktériumok alkalmazása növekedésserkentésre állatokban**
- ( 51 ) **A23K 1/16** (2006.01)  
**A23K 1/18** (2006.01)
- ( 13 ) **T2**
- ( 30 ) 541053 P 2004.02.03. US

- ( 11 ) **E025311**
- ( 21 ) **E 11 785055**
- ( 96 ) **EP 20110785055** 2011.10.06.
- ( 97 ) **EP 2624703 A1** 2012.04.12.  
**EP 2624703 B1** 2014.11.26.
- ( 73 ) Bakkavör Limited, Spalding, Lincolnshire PE11 2BB (GB)
- ( 72 ) WHITESIDE, Kerry  
ECONOMIDES, Louis
- ( 74 ) dr. Fehérvári Flóra, DANUBIA Szabadalmi és Jogi Iroda Kft., 1051 Budapest, (HU)
- ( 54 ) Ehető emulzió**
- ( 51 ) **A23L 1/48** (2006.01)  
**A23D 7/005** (2006.01)  
**A23D 7/01** (2006.01)  
**A23D 7/015** (2006.01)  
**A23D 7/02** (2006.01)  
**A23L 1/24** (2006.01)
- ( 13 ) **T2**

---

( 30 ) 201016895 2010.10.07. GB

---

( 11 ) **E025375**

( 21 ) **E 10 165829**

( 96 ) **EP 20100165829** 2010.06.14.

( 97 ) **EP 2266425 A1** 2010.12.29.

**EP 2266425 B1** 2015.03.25.

( 73 ) British American Tobacco (Germany) GmbH, 20354 Hamburg (DE)

( 72 ) Schlag, Alexander

Minkner, Dirk

Küpper, Michael

( 74 ) dr. Kereszty Marcell, Gödölle, Kékes, Mészáros & Szabó Szabadalmi és Védjegy Iroda, 1024 Budapest, (HU)

( 54 ) **Dohánycsomagolás cigarettakészítő eszközhöz, dohánycsomagolásból és cigarettakészítő eszközből álló rendszer és feltöltő eljárás cigarettakészítő eszközhöz**

( 51 ) **A24C 5/40** (2006.01)

**B65D 77/20** (2006.01)

( 13 ) **T2**

( 30 ) 102009032009 2009.06.23. DE

---

( 11 ) **E025382**

( 21 ) **E 12 722931**

( 96 ) **EP 20120722931** 2012.04.05.

( 97 ) **EP 2693901 A1** 2012.10.11.

**EP 2693901 B1** 2015.05.27.

( 73 ) International Tobacco Machinery Poland Sp. z o.o., 26-600 Radom (PL)

( 72 ) FIGARSKI, Jacek

FIGARSKI, Radoslaw

MAKOSA, Kazimierz

DOMINIAK, Ryszard

CIESLIKOWSKI, Bartosz

( 74 ) Farkas Tamás, DANUBIA Szabadalmi és Jogi Iroda Kft., 1051 Budapest, (HU)

( 54 ) **Berendezés szűrőelemek továbbítására többelemű szűrőrudak gyártása során**

( 51 ) **A24D 3/02** (2006.01)

( 13 ) **T2**

( 30 ) 39445511 2011.04.06. PL

---

( 11 ) **E025084**

( 21 ) **E 10 760393**

( 96 ) **EP 20100760393** 2010.09.17.

( 97 ) **EP 2490557 A1** 2011.04.28.

**EP 2490557 B1** 2015.01.07.

( 73 ) Innovia Films Limited, Wigton, Cumbria CA7 9BG (GB)

( 72 ) MARSHALL, Colin

MOFFAT, Jamie

( 74 ) dr. Török Ferenc, DANUBIA Szabadalmi és Jogi Iroda Kft., 1051 Budapest, (HU)

( 54 ) **Biológiailag lebomló cigaretta filtervatta és előállítási eljárása**

( 51 ) **A24D 3/10** (2006.01)

**D01F 2/00** (2006.01)

**D01F 2/02** (2006.01)

---

---

	<b>D01F 2/28</b>	(2006.01)
<b>( 13 ) T2</b>		
<b>( 30 )</b>	0918633	2009.10.23. GB

---

<b>( 11 ) E025226</b>		
<b>( 21 ) E 05 824620</b>		
<b>( 96 ) EP 20050824620</b>		2005.12.14.
<b>( 97 ) EP 1845811 A1</b>		2006.06.22.
	<b>EP 1845811 B1</b>	2015.05.20.
<b>( 73 )</b>	Philip Morris Products S.A., 2000 Neuchâtel (CH)	
<b>( 72 )</b>	BANERJEA, Ashesh LAMBERT, Charles JUPE, Richard FINLEY, Arlington	
<b>( 74 )</b>	Mészárosné Dónusz Katalin, SBGK Szabadalmi Ügyvivői Iroda, 1062 Budapest, (HU)	
<b>( 54 )</b>	<b>Kócon szén típusú szűrővel ellátott cigaretta</b>	
<b>( 51 ) A24D 3/16</b>		(2006.01)
<b>( 13 ) T2</b>		
<b>( 30 )</b>	636262 P	2004.12.15. US

---

<b>( 11 ) E024554</b>		
<b>( 21 ) E 11 306430</b>		
<b>( 96 ) EP 20110306430</b>		2011.11.04.
<b>( 97 ) EP 2449912 A1</b>		2012.05.09.
	<b>EP 2449912 B1</b>	2014.12.24.
<b>( 73 )</b>	SEB S.A., 69130 Ecully (FR)	
<b>( 72 )</b>	Vacheron, Xavier Tougouchi, Jérôme Maisonneuve, Martial	
<b>( 74 )</b>	Mák András, SBGK Szabadalmi Ügyvivői Iroda, 1062 Budapest, (HU)	
<b>( 54 )</b>	<b>Gőzölős hajformáló készülék alapegységgel és hordozható egységgel</b>	
<b>( 51 ) A45D 1/04</b>		(2006.01)
	<b>A45D 2/00</b>	(2006.01)
<b>( 13 ) T2</b>		
<b>( 30 )</b>	1059120	2010.11.05. FR

---

<b>( 11 ) E024555</b>		
<b>( 21 ) E 10 776957</b>		
<b>( 96 ) EP 20100776957</b>		2010.10.19.
<b>( 97 ) EP 2531063 A1</b>		2011.02.10.
	<b>EP 2531063 B1</b>	2014.12.17.
<b>( 73 )</b>	Fritz Egger GmbH & Co. OG, 3105 Unterradlberg (AT)	
<b>( 72 )</b>	TIEGELKAMP, Vicky	
<b>( 74 )</b>	Mák András, SBGK Szabadalmi Ügyvivői Iroda, 1062 Budapest, (HU)	
<b>( 54 )</b>	<b>Berendezés és eljárás dekor megjelenítésére virtuális térben</b>	
<b>( 51 ) A47B 53/00</b>		(2006.01)
	<b>A47B 77/02</b>	(2006.01)
	<b>A47F 7/30</b>	(2006.01)
	<b>G03B 21/14</b>	(2006.01)

---

---

<b>G06F 5/00</b>	(2006.01)	
<b>( 13 ) T2</b>		
( 30 ) 102010007037	2010.02.07.	DE

---

<b>( 11 ) E025118</b>		
<b>( 21 ) E 05 445013</b>		
<b>( 96 ) EP 20050445013</b>	2005.03.15.	
<b>( 97 ) EP 1695642 A2</b>	2006.08.30.	
<b>EP 1695642 B1</b>	2015.01.14.	
( 73 ) Cederroth International AB, 194 27 Upplands-Väsby (SE)		
( 72 ) Spoljaric, Davorin		
( 74 ) Szabó Zsolt, DANUBIA Szabadalmi és Jogi Iroda Kft., 1051 Budapest, (HU)		
<b>( 54 ) Szekrény</b>		
<b>( 51 ) A47B 67/02</b>	(2006.01)	
<b>A61F 17/00</b>	(2006.01)	
<b>( 13 ) T2</b>		
( 30 ) 0500145	2005.01.20.	SE

---

<b>( 11 ) E025227</b>		
<b>( 21 ) E 11 175177</b>		
<b>( 96 ) EP 20110175177</b>	2009.12.30.	
<b>( 97 ) EP 2387922 A1</b>	2011.11.23.	
<b>EP 2387922 B1</b>	2015.03.25.	
( 73 ) Koninklijke Douwe Egberts B.V., 3532 AD Utrecht (NL)		
( 72 ) KAMERBEEK, Ralf FLAMAND, John Henri POST VAN LOON, Angenita Dorothea KOELING, Hendrik Cornelis BIESHEUVEL, Arend Cornelis Jacobus		
( 74 ) Ivánka Gábor, ARINOVA Szabadalmi és Védjegy Iroda, 1122 Budapest, (HU)		
<b>( 54 ) Kapszula, rendszer és eljárás egy előre meghatározott mennyiségű fogyasztásra alkalmas ital készítésére</b>		
<b>( 51 ) A47J 31/36</b>	(2006.01)	
<b>( 13 ) T2</b>		
( 30 ) 09162895	2009.06.17.	EP
09162914	2009.06.17.	EP
09162931	2009.06.17.	EP
09163310	2009.06.19.	EP
09167851	2009.08.13.	EP
09170590	2009.09.17.	EP

---

<b>( 11 ) E025360</b>		
<b>( 21 ) E 11 779310</b>		
<b>( 96 ) EP 20110779310</b>	2011.10.25.	
<b>( 97 ) EP 2637539 A2</b>	2012.05.18.	
<b>EP 2637539 B1</b>	2015.05.27.	
( 73 ) Soaptronic International LLC, Lake Forest, California 92630 (US)		
( 72 ) BINDERBAUER, Horst FRANCHETTO, Renato S. ABEJON, Drew S.		

---

---

( 74 ) Horváthné Faber Enikő, ADVOPATENT Szabadalmi Iroda, 1011 Budapest, (HU)

**( 54 ) Folyadékadagoló**

**( 51 ) A47K 5/12** (2006.01)

**( 13 ) T2**

( 30 ) 941736 2010.11.08. US

---

**( 11 ) E025505**

**( 21 ) E 10 755139**

**( 96 ) EP 20100755139** 2010.09.15.

**( 97 ) EP 2615955 A1** 2012.03.22.

**EP 2615955 B1** 2015.07.01.

( 73 ) SCA Hygiene Products AB, 405 03 Göteborg (SE)

( 72 ) STRALIN, Anders

HIMMELMANN, Gunilla

KLING, Robert

REHNSTRÖM, Peter

SVEDLUND, Jerry

( 74 ) Mészárosné Dónusz Katalin, SBGK Szabadalmi Ügyvivői Iroda, 1062 Budapest, (HU)

**( 54 ) Adagoló szintérezékelővel**

**( 51 ) A47K 10/24** (2006.01)

**( 13 ) T2**

---

**( 11 ) E025297**

**( 21 ) E 10 305621**

**( 96 ) EP 20100305621** 2010.06.10.

**( 97 ) EP 2394551 A1** 2011.12.14.

**EP 2394551 B1** 2015.05.06.

( 73 ) SCA TISSUE FRANCE, 93588 Saint-Ouen Cedex (FR)

( 72 ) Denis, Yoann

Pommier, Nicolas

Marietta-Tondin, Julien

Jehl, Jean-Louis

( 74 ) Sipos József, DANUBIA Szabadalmi és Jogi Iroda Kft., 1051 Budapest, (HU)

**( 54 ) Papírtekeres-adagoló, amely egy aljzatot, valamint legalább egy első ajtót és egy második ajtót tartalmaz, amelyek az adagoló aljzatára vannak felszerelve**

**( 51 ) A47K 10/38** (2006.01)

**( 13 ) T2**

---

**( 11 ) E024879**

**( 21 ) E 09 164082**

**( 96 ) EP 20090164082** 2009.06.30.

**( 97 ) EP 2223656 A1** 2010.09.01.

**EP 2223656 B1** 2014.12.31.

( 73 ) Sentinel CH S.p.A., 20152 Milano (IT)

( 72 ) De Luca, Ugo

Roveda, Luigi

( 74 ) dr. Kereszty Marcell, Gödölle, Kékes, Mészáros & Szabó Szabadalmi és Védjegy Iroda, 1024 Budapest, (HU)

**( 54 ) Javított tesztsző székletminták gyűjtésére, szállítására és kivonására**

**( 51 ) A61B 10/00** (2006.01)

---

**B01L 3/00** (2006.01)  
**B01L 3/14** (2006.01)  
**( 13 ) T2**  
**( 30 ) MI20090265** 2009.02.25. IT

---

**( 11 ) E025050**  
**( 21 ) E 11 749925**  
**( 96 ) EP 20110749925** 2011.07.22.  
**( 97 ) EP 2595546 A1** 2012.01.26.  
**EP 2595546 B1** 2015.04.08.  
**( 73 )** Eren, Orhan, Canakkale (TR)  
**( 72 )** Eren, Orhan  
Ozturk, Ali Ozkan  
**( 74 )** Mészárosné Dónusz Katalin, SBGK Szabadalmi Ügyvivői Iroda, 1062 Budapest, (HU)  
**( 54 ) Aspirációs incíziós biopsziás tű**  
**( 51 ) A61B 10/02** (2006.01)  
**( 13 ) T2**  
**( 30 ) 201006093** 2010.07.23. TR

---

**( 11 ) E024113**  
**( 21 ) E 11 703983**  
**( 96 ) EP 20110703983** 2011.02.01.  
**( 97 ) EP 2670316 A1** 2012.09.07.  
**EP 2670316 B1** 2014.10.29.  
**( 73 )** Colgate-Palmolive Company, New York NY 10022 (US)  
**( 72 )** JIMENEZ, Eduardo J.  
**( 74 )** Szabó Zsolt, DANUBIA Szabadalmi és Jogi Iroda Kft., 1051 Budapest, (HU)  
**( 54 ) Szájápolási kellék**  
**( 51 ) A61B 17/24** (2006.01)  
**( 13 ) T2**

---

**( 11 ) E025303**  
**( 21 ) E 05 405268**  
**( 96 ) EP 20050405268** 2005.03.24.  
**( 97 ) EP 1582174 A2** 2005.10.05.  
**EP 1582174 B1** 2015.04.29.  
**( 73 )** SIC Invent AG, 4055 Basel (CH)  
**( 72 )** Schilli, Wilfried, Prof.Dr.med.  
**( 74 )** dr. Somfai Éva, Somfai és Társai Iparjogi Kft., 1137 Budapest, (HU)  
**( 54 ) Kivágó eszköz**  
**( 51 ) A61C 8/00** (2006.01)  
**A61B 17/32** (2006.01)  
**( 13 ) T2**  
**( 30 ) 5702004** 2004.04.02. CH

---

**( 11 ) E025379**  
**( 21 ) E 08 848433**  
**( 96 ) EP 20080848433** 2008.11.07.  
**( 97 ) EP 2211794 A2** 2009.05.14.

---

**EP 2211794 B1** 2015.05.20.

( 73 ) Merck Sharp & Dohme B.V., 2031 BN Haarlem (NL)

( 72 ) DE GRAAFF, Wouter

VEENSTRA, Harm

MULDERS, Titia

( 74 ) Mester Tamás, SWORKS Nemzetközi Szabadalmi Ügyvivői Iroda Kft., 1011 Budapest, (HU)

**( 54 ) Intrauterin berendezés**

( 51 ) **A61F 6/14** (2006.01)

**A61F 6/18** (2006.01)

**A61K 9/00** (2006.01)

( 13 ) **T2**

( 30 ) 07120191 2007.11.07. EP

---

**( 11 ) E025433**

**( 21 ) E 08 744462**

( 96 ) **EP 20080744462** 2008.03.27.

( 97 ) **EP 2257263 A1** 2009.09.03.

**EP 2257263 B1** 2014.09.03.

( 73 ) CLJI I.P. Company, LLC, FL 33408 North Palm Beach (US)

( 72 ) LICHTBLAU, Craig

IPARRAGUIRRE, Jose, I.

( 74 ) ARINOVA Szabadalmi és Védjegy Iroda, 1122 Budapest, (HU)

**( 54 ) Topikális készítmények szexuális úton terjedő betegségeknek a megelőzésére és eljárások azok előállítására**

( 51 ) **A61K 8/02** (2006.01)

**A61K 9/00** (2006.01)

**A61K 33/30** (2006.01)

( 13 ) **T2**

( 30 ) 38283 2008.02.27. US

---

**( 11 ) E025478**

**( 21 ) E 08 718012**

( 96 ) **EP 20080718012** 2008.03.19.

( 97 ) **EP 2136771 A1** 2008.09.25.

**EP 2136771 B1** 2015.06.03.

( 73 ) Rottapharm S.p.A., 20122 Milano (IT)

( 72 ) SENIN, Paolo

SANTORO, Antonino

ROVATI, Luigi Angelo

( 74 ) dr. Molnár István, DANUBIA Szabadalmi és Jogi Iroda Kft., 1051 Budapest, (HU)

**( 54 ) N-acetil-glükózamint tartalmazó készítmények bőrgyógyászati kozmetológiában és esztétikai gyógyászatban történő alkalmazásra**

( 51 ) **A61K 8/23** (2006.01)

**A61K 8/60** (2006.01)

**A61Q 19/08** (2006.01)

( 13 ) **T2**

( 30 ) TO20070210 2007.03.22. IT

---

**( 11 ) E025403**

---

- 
- ( 21 ) **E 12 190685**
- ( 96 ) **EP 20120190685** 2008.09.23.
- ( 97 ) **EP 2567688 A1** 2013.03.13.  
**EP 2567688 B1** 2015.08.19.
- ( 73 ) Lesaffre et Compagnie, 75001 Paris (FR)
- ( 72 ) Borreill, Dominique, Marie, Noëlle  
 Jüsten, Peter
- ( 74 ) dr. Gál Melinda, SBGK Szabadalmi Ügyvivői Iroda, 1062 Budapest, (HU)
- ( 54 ) **Egy természetes anyag alkalmazása kozmetikai készítményekben**
- ( 51 ) **A61K 8/64** (2006.01)  
**A61K 8/99** (2006.01)  
**A61Q 5/00** (2006.01)  
**A61Q 7/00** (2006.01)  
**A61Q 19/00** (2006.01)  
**A61Q 19/08** (2006.01)
- ( 13 ) **T2**
- ( 30 ) 0706701 2007.09.25. FR
- 

- ( 11 ) **E025427**
- ( 21 ) **E 06 101197**
- ( 96 ) **EP 20060101197** 2006.02.02.
- ( 97 ) **EP 1688129 A1** 2006.08.09.  
**EP 1688129 B1** 2015.07.08.
- ( 73 ) Omega Pharma Innovation & Development NV, 9810 Nazareth (BE)
- ( 72 ) Lodén, Marie  
 Akerström, Ulf  
 Schwan, Emil
- ( 74 ) Derzsi Katalin, SBGK Szabadalmi Ügyvivői Iroda, 1062 Budapest, (HU)
- ( 54 ) **Új gyógyászati készítmények**
- ( 51 ) **A61K 9/00** (2006.01)  
**A61K 8/00** (2006.01)  
**A61Q 19/00** (2006.01)
- ( 13 ) **T2**
- ( 30 ) 5002423 2005.02.02. SE
- 

- ( 11 ) **E025463**
- ( 21 ) **E 11 190637**
- ( 96 ) **EP 20110190637** 2005.04.29.
- ( 97 ) **EP 2422766 A2** 2012.02.29.  
**EP 2422766 B1** 2015.06.24.
- ( 73 ) Vectura Limited, Chippenham, Wiltshire SN14 6FH (GB)
- ( 72 ) Morton, David  
 Shott, Martin  
 Davies, Rebecca
- ( 74 ) dr. Láng Tivadarné, SBGK Szabadalmi Ügyvivői Iroda, 1062 Budapest, (HU)
- ( 54 ) **Glikopirrolát és magnézium-sztearát száraz por kompozíciói**
- ( 51 ) **A61K 9/00** (2006.01)  
**A61K 31/40** (2006.01)  
**A61K 47/12** (2006.01)
-



**( 13 ) T2**

( 30 ) 0409703 2004.04.30. GB

**( 11 ) E025322****( 21 ) E 11 746176**

( 96 ) EP 20110746176 2011.08.04.

( 97 ) EP 2600838 A2 2012.02.09.

EP 2600838 B1 2015.09.16.

( 73 ) Grünenthal GmbH, 52078 Aachen (DE)

( 72 ) GRÜNING, Nadja

SCHILLER, Marc

( 74 ) dr. Miskolczi Mária, 1111 Budapest, (HU)

**( 54 ) Gyógyszeradagolási forma, amely 6'-fluor-(N-metil vagy****N,N-dimetil)-4-fenil-4',9'-dihidro-3'H-spiro[ciklohexán-1,1'-pirano[3,4,b]indol]-4-amint tartalmaz**

( 51 ) A61K 9/107 (2006.01)

A61K 9/48 (2006.01)

A61K 31/407 (2006.01)

A61K 47/10 (2006.01)

A61K 47/12 (2006.01)

A61K 47/14 (2006.01)

A61K 47/26 (2006.01)

**( 13 ) T2**

( 30 ) 370634 P 2010.08.04. US

10008115 2010.08.04. EP

**( 11 ) E025485****( 21 ) E 08 841194**

( 96 ) EP 20080841194 2008.10.24.

( 97 ) EP 2211842 A2 2009.04.30.

EP 2211842 B1 2015.08.12.

( 73 ) MannKind Corporation, Valencia, CA 91355 (US)

( 72 ) RICHARDSON, Peter

BAUGHMAN, Robert, A.

COSTELLO, Donald

( 74 ) ifj. Szentpéteri Ádám, SBGK Szabadalmi Ügyvivői Iroda, 1062 Budapest, (HU)

**( 54 ) GLP-1-t tartalmazó belélegezhető száraz por formátumú készítmény hyperglycemia és diabetesz****kezelésében pulmonáris adagolással történő alkalmazásra**

( 51 ) A61K 9/14 (2006.01)

A61K 31/495 (2006.01)

A61K 38/26 (2006.01)

A61P 3/10 (2006.01)

**( 13 ) T2**

( 30 ) 982368 P 2007.10.24. US

985620 P 2007.11.05. US

33740 P 2008.03.04. US

52127 P 2008.05.09. US

**( 11 ) E025567****( 21 ) E 12 750533**

- 
- ( 96 ) **EP 20120750533** 2012.08.19.  
 ( 97 ) **EP 2723330 A1** 2013.02.28.  
       **EP 2723330 B1** 2015.07.08.  
 ( 73 ) Maria Clementine Martin Klosterfrau Vertriebsgesellschaft mbH, 50670 Köln (DE)  
 ( 72 ) GREVE, Harald  
 ( 74 ) PINTZ ÉS TÁRSAI Szabadalmi, Védjegy és Jogi Iroda Kft., 1539 Budapest, (HU)  
 ( 54 ) **Érszűkítőket tartalmazó szerek kombinációs terápiához**  
 ( 51 ) **A61K 31/137** (2006.01)  
       **A61K 31/164** (2006.01)  
       **A61K 31/4174** (2006.01)  
       **A61K 31/4178** (2006.01)  
       **A61K 31/505** (2006.01)  
       **A61K 31/573** (2006.01)  
       **A61K 31/592** (2006.01)  
       **A61K 31/593** (2006.01)  
       **A61K 31/728** (2006.01)  
       **A61K 45/06** (2006.01)  
       **A61P 11/02** (2006.01)  
       **A61P 27/02** (2006.01)  
 ( 13 ) **T2**  
 ( 30 ) 102011111111 2011.08.19. DE
- 

- ( 11 ) **E025484**  
 ( 21 ) **E 08 708470**  
 ( 96 ) **EP 20080708470** 2008.01.30.  
 ( 97 ) **EP 2114392 A1** 2008.08.07.  
       **EP 2114392 B1** 2015.06.10.  
 ( 73 ) Galderma Research & Development, 06410 Biot (FR)  
 ( 72 ) GRAEBER, Michael  
       LIU, Yin  
       GORE, Barbara  
 ( 74 ) dr. Török Ferenc, DANUBIA Szabadalmi és Jogi Iroda Kft., 1051 Budapest, (HU)  
 ( 54 ) **Adapalén és benzoil-peroxid alkalmazása akne vulgarisz hosszú távú kezelésére**  
 ( 51 ) **A61K 31/192** (2006.01)  
       **A61K 31/327** (2006.01)  
       **A61P 17/10** (2006.01)  
 ( 13 ) **T2**  
 ( 30 ) 898113 P 2007.01.30. US
- 

- ( 11 ) **E025218**  
 ( 21 ) **E 10 151046**  
 ( 96 ) **EP 20100151046** 2010.01.19.  
 ( 97 ) **EP 2210602 A1** 2010.07.28.  
       **EP 2210602 B1** 2015.05.20.  
 ( 73 ) Wellness Industries S.r.l., 20123 Milano (IT)  
 ( 72 ) Pezzini, Pietro  
 ( 74 ) dr. Török Ferenc, DANUBIA Szabadalmi és Jogi Iroda Kft., 1051 Budapest, (HU)  
 ( 54 ) **Légúti fertőzésekkel kapcsolatos szimptómák kezelésére alkalmas készítmények**  
 ( 51 ) **A61K 31/198** (2006.01)
-

---

<b>A61K 38/48</b>	(2006.01)
<b>A61K 45/06</b>	(2006.01)
<b>A61P 11/00</b>	(2006.01)
<b>A61P 11/10</b>	(2006.01)
<b>A61P 11/12</b>	(2006.01)
<b>A61P 11/14</b>	(2006.01)
<b>( 13 ) T2</b>	
( 30 ) MI20090066	2009.01.22. IT

---

<b>( 11 ) E025394</b>	
<b>( 21 ) E 08 718141</b>	
<b>( 96 ) EP 20080718141</b>	2008.03.21.
<b>( 97 ) EP 2136798 A2</b>	2008.09.25.
<b>EP 2136798 B1</b>	2015.07.29.
( 73 ) SIGMA-TAU Industrie Farmaceutiche Riunite S.p.A., 00144 Roma (IT)	
( 72 ) CAVAZZA, Claudio CARMINATI, Paolo	
( 74 ) Szentpéteri Zsolt, SBGK Szabadalmi Ügyvivői Iroda, 1062 Budapest, (HU)	
<b>( 54 ) 2 típusú diabetes és komplikációi megelőzésére alkalmas készítmény inzulin rezisztenciájú pre-diabeteszes betegekben történő alkalmazásra</b>	
<b>( 51 ) A61K 31/205</b>	(2006.01)
<b>A61K 31/22</b>	(2006.01)
<b>A61K 31/24</b>	(2006.01)
<b>A61K 31/366</b>	(2006.01)
<b>A61K 31/405</b>	(2006.01)
<b>A61K 45/06</b>	(2006.01)
<b>A61P 3/00</b>	(2006.01)
<b>( 13 ) T2</b>	
( 30 ) 07104624	2007.03.21. EP

---

<b>( 11 ) E025507</b>	
<b>( 21 ) E 09 721522</b>	
<b>( 96 ) EP 20090721522</b>	2009.03.10.
<b>( 97 ) EP 2254571 A2</b>	2009.09.24.
<b>EP 2254571 B1</b>	2015.07.01.
( 73 ) Genentech, Inc., South San Francisco, CA 94080 (US)	
( 72 ) BERRY, Leanne PHILLIPS, Gail, Lewis SLIWKOWSKI, Mark, X.	
( 74 ) Frankné dr. Machytka Daisy, Gödölle, Kékes, Mészáros & Szabó Szabadalmi és Védjegy Iroda, 1024 Budapest, (HU)	
<b>( 54 ) Anti-HER2 antitest-hatóanyag konjugátum és kemoterápiás ágensek kombinációi, és eljárások alkalmazásukra</b>	
<b>( 51 ) A61K 31/337</b>	(2006.01)
<b>A61K 31/416</b>	(2006.01)
<b>A61K 31/513</b>	(2006.01)
<b>A61K 31/517</b>	(2006.01)
<b>A61K 31/5355</b>	(2006.01)
<b>A61K 31/5377</b>	(2006.01)

---

**A61K 31/555** (2006.01)  
**A61K 39/395** (2006.01)  
**A61K 45/06** (2006.01)  
**A61K 47/48** (2006.01)  
**A61P 35/00** (2006.01)  
**G01N 33/574** (2006.01)

( 13 ) **T2**

( 30 ) 37410 P 2008.03.18. US

( 11 ) **E024558**

( 21 ) **E 13 719836**

( 96 ) **EP 20130719836** 2013.04.29.

( 97 ) **EP 2729143 A1** 2014.01.30.

**EP 2729143 B1** 2014.12.31.

( 73 ) Assistance Publique Hôpitaux De Paris, 75004 Paris 4 (FR)

( 72 ) SEDEL, Frédéric

( 74 ) dr. Kompagne Hajnalka, DANUBIA Szabadalmi és Jogi Iroda Kft., 1051 Budapest, (HU)

( 54 ) **Biotin alkalmazása szklerózis multiplex kezelésére**

( 51 ) **A61K 31/4188** (2006.01)

**A61P 25/00** (2006.01)

( 13 ) **T2**

( 30 ) 1257254 2012.07.26. FR

201213644615 2012.10.04. US

( 11 ) **E025476**

( 21 ) **E 06 773773**

( 96 ) **EP 20060773773** 2006.06.22.

( 97 ) **EP 1906965 A2** 2007.01.04.

**EP 1906965 B1** 2015.05.06.

( 73 ) ChemoCentryx, Inc., Mountain View California 94043 (US)

( 72 ) ZHANG, Penglie

PENNELL, Andrew M. K.

WRIGHT, John J. Kim

CHEN, Wei

LELETI, Manmohan R.

LI, Yandong

LI, Lianfa

XU, Yuan

( 74 ) ifj. Szentpéteri Ádám, SBGK Szabadalmi Ügyvivői Iroda, 1062 Budapest, (HU)

( 54 ) **Azaindol-vegyületek és alkalmazási módszereik**

( 51 ) **A61K 31/496** (2006.01)

**C07D487/06** (2006.01)

( 13 ) **T2**

( 30 ) 693525 P 2005.06.22. US

( 11 ) **E024949**

( 21 ) **E 09 774225**

( 96 ) **EP 20090774225** 2009.06.29.

( 97 ) **EP 2310012 A1** 2010.01.07.

---

**EP 2310012 B1** 2015.03.04.

( 73 ) Janssen Pharmaceutica N.V., 2340 Beerse (BE)

( 72 ) CESCO-CANCIAN, Sergio

CHEN, Hongfeng

GRIMM, Jeffrey, S.

MANI, Neelakandha, S.

MAPES, Christopher, M.

PALMER, David, C.

PIPPEL, Daniel, J.

SORGI, Kirk, L.

XIAO, Tong

( 74 ) dr. Fehérvári Flóra, DANUBIA Szabadalmi és Jogi Iroda Kft., 1051 Budapest, (HU)

**( 54 ) Eljárás szubsztituált pirimidin-származékok előállítására**

( 51 ) **A61K 31/497** (2006.01)

**C07D211/22** (2006.01)

**C07D211/26** (2006.01)

**C07D401/12** (2006.01)

**( 13 ) T2**

( 30 ) 76752 P 2008.06.30. US

---

**( 11 ) E025380**

**( 21 ) E 11 799103**

( 96 ) **EP 20110799103** 2011.12.20.

( 97 ) **EP 2654752 A1** 2012.06.28.

**EP 2654752 B1** 2015.05.27.

( 73 ) Pierre Fabre Medicament, 92100 Boulogne-Billancourt (FR)

( 72 ) DUPONT-PASSELAIGUE, Elisabeth

LE ROY, Isabelle

MIALHE, Samuel

PIGNIER, Christophe

( 74 ) dr. Török Ferenc, DANUBIA Szabadalmi és Jogi Iroda Kft., 1051 Budapest, (HU)

**( 54 ) Diarilpiridazinon-származékok, előállításuk és alkalmazásuk emberek kezelésére**

( 51 ) **A61K 31/50** (2006.01)

**C07D237/14** (2006.01)

**( 13 ) T2**

( 30 ) 1061021 2010.12.22. FR

---

**( 11 ) E024568**

**( 21 ) E 10 755044**

( 96 ) **EP 20100755044** 2010.09.09.

( 97 ) **EP 2475368 A1** 2011.03.17.

**EP 2475368 B1** 2014.12.17.

( 73 ) Amgen, Inc, Thousand Oaks, CA 91320-1799 (US)

( 72 ) PAYTON, Marc

KENDALL, Richard

( 74 ) dr. Török Ferenc, DANUBIA Szabadalmi és Jogi Iroda Kft., 1051 Budapest, (HU)

**( 54 ) N-(4-((3-(2-amino-4-pirimidinil)-2-piridinil)oxi)fenil)-4-(4-metil-2-tienil)-1-ftalazinamin antimetotikus szerre rezisztens rák kezelésében történő alkalmazásra**

( 51 ) **A61K 31/502** (2006.01)

---

---

	<b>A61P 35/00</b>	(2006.01)
	<b>A61P 35/02</b>	(2006.01)
<b>( 13 ) T2</b>		
( 30 )	241527 P	2009.09.11. US

---

<b>( 11 ) E025355</b>		
<b>( 21 ) E 07 855065</b>		
<b>( 96 ) EP 20070855065</b>		2007.12.11.
<b>( 97 ) EP 2101777 A1</b>		2008.06.19.
	<b>EP 2101777 B1</b>	2015.05.20.
( 73 )	Gilead Sciences, Inc., Foster City, CA 94404 (US)	
( 72 )	GERBER, Michael J. DUFTON, Christopher	
( 74 )	Mester Tamás, SWORKS Nemzetközi Szabadalmi Ügyvivői Iroda Kft., 1011 Budapest, (HU)	
<b>( 54 ) Kompozíció pulmonáris hipertensio kezeléséhez</b>		
<b>( 51 ) A61K 31/505</b>		(2006.01)
	<b>A61K 31/4985</b>	(2006.01)
	<b>A61K 31/519</b>	(2006.01)
	<b>A61K 31/53</b>	(2006.01)
	<b>A61P 9/12</b>	(2006.01)
	<b>C07D239/04</b>	(2006.01)
<b>( 13 ) T2</b>		
( 30 )	869667 P	2006.12.12. US

---

<b>( 11 ) E024161</b>		
<b>( 21 ) E 10 723222</b>		
<b>( 96 ) EP 20100723222</b>		2010.04.07.
<b>( 97 ) EP 2416777 A1</b>		2010.10.14.
	<b>EP 2416777 B1</b>	2014.11.12.
( 73 )	SANOFI, 75008 Paris (FR)	
( 72 )	JANIAK, Philip MARCINIAK, Gilbert NAVE, Jean-François VIVIANI, Fabrice	
( 74 )	Molnár Imre, DANUBIA Szabadalmi és Jogi Iroda Kft., 1051 Budapest, (HU)	
<b>( 54 ) Kinazolindion-származékok terápiás alkalmazása kardiovaszkuláris területen</b>		
<b>( 51 ) A61K 31/517</b>		(2006.01)
	<b>A61K 9/00</b>	(2006.01)
	<b>A61P 9/00</b>	(2006.01)
<b>( 13 ) T2</b>		
( 30 )	0901755	2009.04.09. FR

---

<b>( 11 ) E024142</b>		
<b>( 21 ) E 08 745750</b>		
<b>( 96 ) EP 20080745750</b>		2008.04.14.
<b>( 97 ) EP 2139490 A2</b>		2008.10.23.
	<b>EP 2139490 B1</b>	2014.07.02.
( 73 )	The Regents of the University of Michigan, Ann Arbor, MI 48109-2590 (US)	
( 72 )	WANG, Shaomeng	

---

PENG, Yuefeng

SUN, Haiying

CAI, Qian

NIKOLOVSKA-COLESKA, Zaneta

LU, Jianfeng

QIU, Su

( 74 ) Ivánka Gábor, ARINOVA Szabadalmi és Védjegy Iroda, 1122 Budapest, (HU)

**( 54 ) Biciklusos diazo-SMAC-mimetikumok és azok alkalmazása****( 51 ) A61K 31/55** (2006.01)**A61P 35/00** (2006.01)**C07D487/04** (2006.01)**( 13 ) T2**

( 30 ) 923348 P 2007.04.13. US

**( 11 ) E024952****( 21 ) E 05 729394****( 96 ) EP 20050729394** 2005.03.14.**( 97 ) EP 1734970 A2** 2005.09.29.**EP 1734970 B1** 2014.12.31.

( 73 ) Intercept Pharmaceuticals, Inc., New York, NY 10014 (US)

( 72 ) FIORUCCI, Stefano

PELLICCIARI, Roberto

PRUZANSKI, Mark

( 74 ) Frankné dr. Machytka Daisy, Gödölle, Kékes, Mészáros &amp; Szabó Szabadalmi és Védjegy Iroda, 1024 Budapest, (HU)

**( 54 ) Fibrózis kezelése FXR-ligandumok alkalmazásával****( 51 ) A61K 31/56** (2006.01)**( 13 ) T2**

( 30 ) 552865 P 2004.03.12. US

**( 11 ) E025462****( 21 ) E 06 750845****( 96 ) EP 20060750845** 2006.04.20.**( 97 ) EP 1885373 A2** 2006.11.02.**EP 1885373 B1** 2015.05.20.

( 73 ) Dow Pharmaceutical Sciences, Petaluma, CA 94954-6542 (US)

Dermalogix Partners, Inc., Scarborough, ME 04070 (US)

( 72 ) DOW, Gordon, J.

STEWART, Daniel, M.

( 74 ) dr. Török Ferenc, DANUBIA Szabadalmi és Jogi Iroda Kft., 1051 Budapest, (HU)

**( 54 ) Klobetazol spraykészítmény használata pszoriázis kezelésére****( 51 ) A61K 31/56** (2006.01)**A61K 31/045** (2006.01)**A61K 31/573** (2006.01)**A61K 47/14** (2006.01)**A61L 9/04** (2006.01)**A61P 17/06** (2006.01)**( 13 ) T2**

( 30 ) 674946 P 2005.04.25. US

( 11 ) **E025350**

( 21 ) **E 12 742967**

( 96 ) **EP 20120742967** 2012.07.17.

( 97 ) **EP 2734193 A1** 2013.01.24.

**EP 2734193 B1** 2015.05.20.

( 73 ) Pantarhei Bioscience B.V., 3701 CH Zeist (NL)

( 72 ) COELINGH BENNINK, Herman Jan Tijmen

PLATTEEUW, Johannes Jan

( 74 ) Schläfer László, DANUBIA Szabadalmi és Jogi Iroda Kft., 1051 Budapest, (HU)

( 54 ) **Dehidroepiandrosteront (DHEA) tartalmazó tablettá**

( 51 ) **A61K 31/567** (2006.01)

**A61K 9/20** (2006.01)

**A61K 31/5685** (2006.01)

( 13 ) **T2**

( 30 ) 11174451 2011.07.19. EP

---

( 11 ) **E025409**

( 21 ) **E 11 176272**

( 96 ) **EP 20110176272** 2005.05.12.

( 97 ) **EP 2392337 A2** 2011.12.07.

**EP 2392337 B1** 2015.07.29.

( 73 ) Medizinische Universität Graz, 8036 Graz (AT)

( 72 ) Trauner, Michael

Hofmann, Alan

Fickert, Peter

( 74 ) dr. Gál Melinda, SBGK Szabadalmi Ügyvivői Iroda, 1062 Budapest, (HU)

( 54 ) **A 24-norUDCA alkalmazása**

( 51 ) **A61K 31/575** (2006.01)

**A61P 35/00** (2006.01)

( 13 ) **T2**

---

( 11 ) **E025315**

( 21 ) **E 11 161125**

( 96 ) **EP 20110161125** 2005.10.26.

( 97 ) **EP 2335707 A1** 2011.06.22.

**EP 2335707 B1** 2015.05.06.

( 73 ) CyDex Pharmaceuticals, Inc., La Jolla, CA 92037 (US)

( 72 ) PIPKIN, James, D.

MOSHER, Gerold, L.

HECKER, Douglas, B.

( 74 ) Szentpéteri Zsolt, SBGK Szabadalmi Ügyvivői Iroda, 1062 Budapest, (HU)

( 54 ) **Szulfóalkiléter ciklodextrin készítmények és eljárások azok előállítására**

( 51 ) **A61K 31/724** (2006.01)

**A61K 31/715** (2006.01)

( 13 ) **T2**

---

( 11 ) **E024906**

( 21 ) **E 09 172030**

---



- 
- ( 96 ) **EP 20090172030** 2004.08.26.  
 ( 97 ) **EP 2133084 A2** 2009.12.16.  
       **EP 2133084 B1** 2015.02.18.
- ( 73 ) Shire Biopharmaceuticals Holdings Ireland Limited, St Helier JE4 8PX (GB)  
 ( 72 ) Ferdinando, Josephine Christine  
       Haslam, Robert Paul  
       Trespidi, Laura Anna
- ( 74 ) Ivánka Gábor, ARINOVA Szabadalmi és Védjegy Iroda, 1122 Budapest, (HU)
- ( 54 ) **Lantán-vegyületeket tartalmazó gyógyszerészeti készítmény**
- ( 51 ) **A61K 33/24** (2006.01)  
       **A61J 3/10** (2006.01)  
       **A61K 9/16** (2006.01)  
       **A61K 9/20** (2006.01)  
       **A61K 9/68** (2006.01)  
       **A61K 33/00** (2006.01)  
       **A61K 47/26** (2006.01)  
       **A61K 47/36** (2006.01)  
       **A61P 13/12** (2006.01)
- ( 13 ) **T2**
- ( 30 ) 497560 P 2003.08.26. US  
       517078 P 2003.11.05. US
- 
- ( 11 ) **E024155**  
 ( 21 ) **E 12 189630**
- ( 96 ) **EP 20120189630** 2011.03.30.  
 ( 97 ) **EP 2556834 A1** 2013.02.13.  
       **EP 2556834 B1** 2014.11.26.
- ( 73 ) Magnus TTM IC, St. Helier, Jersey JE4 9SR (GB)  
       Martin, John Francis, London, Greater London WC1E 6JJ (GB)  
       Dyson, Alex Peter, London, Greater London WC1E 6BT (BG)  
       Singer, Mervyn, London, Greater London WC1E 6BT (GB)
- ( 72 ) Martin, John Francis  
       Dyson, Alex Peter  
       Singer, Mervyn
- ( 74 ) Szentpéteri Zsolt, SBGK Szabadalmi Ügyvivői Iroda, 1062 Budapest, (HU)
- ( 54 ) **Tetratiomolibdát a szív ischemia-reperfúziós sérüléseinek kezelésében történő alkalmazásra**
- ( 51 ) **A61K 33/24** (2006.01)  
       **A61P 9/00** (2006.01)  
       **A61P 9/10** (2006.01)  
       **A61P 41/00** (2006.01)  
       **A61P 43/00** (2006.01)
- ( 13 ) **T2**
- ( 30 ) 201005394 2010.03.30. GB
- 
- ( 11 ) **E025117**  
 ( 21 ) **E 05 742174**
- ( 96 ) **EP 20050742174** 2005.04.26.  
 ( 97 ) **EP 1747008 A2** 2005.11.10.  
       **EP 1747008 B1** 2015.01.14.
-

- ( 73 ) Nutrition Science Partners Limited, Hong Kong (HK)
- ( 72 ) YAN, Xiaoqiang  
WANG, Tao  
MA, Zhiming  
ZHANG, Weihang  
DUAN, Jifen  
CAI, Yu
- ( 74 ) dr. Pethő Árpád, DANUBIA Szabadalmi és Jogi Iroda Kft., 1051 Budapest, (HU)
- ( 54 ) Andrographis paniculata-ból származó nyers kivonatok**
- ( 51 ) A61K 36/18** (2006.01)  
**A61K 31/365** (2006.01)  
**A61K 36/19** (2006.01)  
**A61P 1/00** (2006.01)  
**A61P 29/00** (2006.01)
- ( 13 ) T2**
- ( 30 ) 566477 P 2004.04.28. US

- ( 11 ) E025364**
- ( 21 ) E 12 762228**
- ( 96 ) EP 20120762228** 2012.08.20.
- ( 97 ) EP 2744504 A1** 2013.02.28.  
**EP 2744504 B1** 2015.06.10.
- ( 73 ) Bionorica SE, 92318 Neumarkt (DE)
- ( 72 ) POPP, Michael
- ( 74 ) Schläfer László, DANUBIA Szabadalmi és Jogi Iroda Kft., 1051 Budapest, (HU)
- ( 54 ) Eljárás száraz extraktumok előállítására**
- ( 51 ) A61K 36/185** (2006.01)  
**A61K 36/515** (2006.01)  
**A61K 36/70** (2006.01)  
**A61K 36/85** (2006.01)  
**A61P 11/12** (2006.01)  
**A61P 31/00** (2006.01)
- ( 13 ) T2**
- ( 30 ) 11178206 2011.08.19. EP  
11193734 2011.12.15. EP  
12170125 2012.05.30. EP

- ( 11 ) E025475**
- ( 21 ) E 08 753723**
- ( 96 ) EP 20080753723** 2008.04.23.
- ( 97 ) EP 2148690 A1** 2008.10.30.  
**EP 2148690 B1** 2015.08.05.
- ( 73 ) Malaysian Palm Oil Board, 43000 Kajang, Selangor (MY)
- ( 72 ) SUNDRAM, Kalyana a/I P. Manickam  
RAVIGADEVI a/p Sambathamurthi  
TAN, Yew, Ai  
BIN WAHID, Mohd, Basri  
LEOW, Soon, Sen
- ( 74 ) ifj. Szentpéteri Ádám, SBGK Szabadalmi Ügyvivői Iroda, 1062 Budapest, (HU)

**( 54 )** **Pálmaolaj őrlési elfolyóból extrahált vegyületek alkalmazása rák kezelésére, az ezeket tartalmazó****készítmények és eljárások****( 51 )** **A61K 36/889** (2006.01)**A61K 31/704** (2006.01)**A61P 35/00** (2006.01)**( 13 )** **T2****( 30 )** 0700623 2007.04.23. MY**( 11 )** **E025347****( 21 )** **E 10 171533****( 96 )** **EP 20100171533** 2004.03.17.**( 97 )** **EP 2248899 A1** 2010.11.10.**EP 2248899 B1** 2015.05.06.**( 73 )** Biogen MA Inc., Cambridge, MA 02142 (US)**( 72 )** MI, Sha

MCCOY, John

PEPINSKY, R., Blake

Lee Daniel, H. S.

Lugovskoy, Alexey, A.

**( 74 )** dr. Svingor Ádám, DANUBIA Szabadalmi és Jogi Iroda Kft., 1051 Budapest, (HU)**( 54 )** **NOGO receptor kötő protein****( 51 )** **A61K 38/00** (2006.01)**C07K 14/47** (2006.01)**C07K 14/705** (2006.01)**C07K 16/18** (2006.01)**C07K 16/28** (2006.01)**G01N 33/50** (2006.01)**G01N 33/68** (2006.01)**( 13 )** **T2****( 30 )** 455756 P 2003.03.19. US

480241 P 2003.06.20. US

492057 P 2003.08.01. US

**( 11 )** **E024904****( 21 )** **E 08 701953****( 96 )** **EP 20080701953** 2008.01.28.**( 97 )** **EP 2125871 A2** 2008.08.07.**EP 2125871 B1** 2015.01.28.**( 73 )** Novabiotics Limited, Aberdeen AB21 9TR (GB)**( 72 )** O'NEIL, Deborah**( 74 )** Ivánka Gábor, ARINOVA Szabadalmi és Védjegy Iroda, 1122 Budapest, (HU)**( 54 )** **Antibakteriális peptidek****( 51 )** **A61K 38/06** (2006.01)**A61K 38/07** (2006.01)**A61K 38/16** (2006.01)**( 13 )** **T2****( 30 )** 0702021 2007.02.02. GB

899149 P 2007.02.02. US

- 
- ( 11 ) **E024953**  
 ( 21 ) **E 05 774723**  
 ( 96 ) **EP 20050774723** 2005.08.23.  
 ( 97 ) **EP 1781315 A2** 2006.03.02.  
       **EP 1781315 B1** 2015.01.07.  
 ( 73 ) YEDA RESEARCH AND DEVELOPMENT CO., LTD., 76100 Rehovot (IL)  
 ( 72 ) HERKEL, Johannes  
       COHEN, Irun R  
       ROTTER, Varda  
       LOHSE, Ansgar W  
       EREZ, Neta  
       MIMRAN, Avishai  
       KAM, Na'aman  
 ( 74 ) PINTZ ÉS TÁRSAI Szabadalmi, Védjegy és Jogi Iroda Kft., 1539 Budapest, (HU)  
 ( 54 ) **Peptid inhibitorok stressz válaszok közvetítésére**  
 ( 51 ) **A61K 38/10** (2006.01)  
 ( 13 ) **T2**  
 ( 30 ) 603255 P 2004.08.23. US
- 

- ( 11 ) **E025483**  
 ( 21 ) **E 09 747740**  
 ( 96 ) **EP 20090747740** 2009.05.15.  
 ( 97 ) **EP 2288373 A2** 2009.11.19.  
       **EP 2288373 B1** 2015.06.24.  
 ( 73 ) Corthera, Inc., San Carlos, CA 94070 (US)  
 ( 72 ) UNEMORI, Elaine  
       TEICHMAN, Sam, L.  
       COTTER, Gad  
       STEWART, Dennis, R.  
       WHITEHOUSE, Martha, Jo  
 ( 74 ) dr. Török Ferenc, DANUBIA Szabadalmi és Védjegy Iroda Kft., 1051 Budapest, (HU)  
 ( 54 ) **Relaxin akut szívelégtelenséggel kapcsolatos diszpnóé kezelésére való alkalmazásra**  
 ( 51 ) **A61K 38/22** (2006.01)  
       **A61P 9/04** (2006.01)  
       **C07K 14/64** (2006.01)  
 ( 13 ) **T2**  
 ( 30 ) 201240 P 2008.12.08. US  
       190545 P 2008.08.28. US  
       127889 P 2008.05.16. US  
       164333 P 2009.03.27. US
- 

- ( 11 ) **E025514**  
 ( 21 ) **E 11 778689**  
 ( 96 ) **EP 20110778689** 2011.09.28.  
 ( 97 ) **EP 2621517 A1** 2012.04.05.  
       **EP 2621517 B1** 2015.06.17.  
 ( 73 ) Ferring B.V., 2132 JX Hoofddorp (NL)  
 ( 72 ) ARCE SAEZ, Joan Carlos  
 ( 74 ) dr. Svingor Ádám, Danubia Szabadalmi és Jogi Iroda Kft., 1051 Budapest, (HU)
-

**( 54 ) Készítmény meddőség kezelésében történő alkalmazásra****( 51 ) A61K 38/24** (2006.01)**A61P 15/08** (2006.01)**( 13 ) T2****( 30 )** 10251681 2010.09.29. EP**( 11 ) E025555****( 21 ) E 12 004181****( 96 ) EP 20120004181** 2008.02.07.**( 97 ) EP 2510946 A1** 2012.10.17.**EP 2510946 B1** 2015.08.05.**( 73 )** The Regents of The University of California, Oakland, CA 94607-5200 (US)**( 72 )** Cottam, Howard B.

Carson, Dennis A.

Wu, Christina C. N.

Wrasidlo, Wolfgang

Daniels, Gregory A.

**( 74 )** ifj. Szentpéteri Ádám, SBGK Szabadalmi Ügyvivői Iroda, 1062 Budapest, (HU)**( 54 ) Szintetikus tlr agonisták konjugátumai és alkalmazásaik****( 51 ) A61K 39/085** (2006.01)**A61K 31/4745** (2006.01)**A61K 31/52** (2006.01)**A61K 39/39** (2006.01)**A61P 11/06** (2006.01)**C07D487/04** (2006.01)**( 13 ) T2****( 30 )** 888699 P 2007.02.07. US**( 11 ) E025186****( 21 ) E 12 153152****( 96 ) EP 20120153152** 2005.02.22.**( 97 ) EP 2465533 A1** 2012.06.20.**EP 2465533 B1** 2015.03.25.**( 73 )** AC Immune SA, 1015 Lausanne (CH)**( 72 )** Nicolau, Claude Yves

Greferath, Ruth

HICKMAN, David

**( 74 )** Dr. Miskolczi Mária, Dr. Jalsovszky Györgyné, 1111 Budapest, (HU)**( 54 ) Módszerek és eljárások szupramolekuláris konstrukciók alkalmazásával****( 51 ) A61K 39/385** (2006.01)**C07K 14/47** (2006.01)**C07K 16/18** (2006.01)**( 13 ) T2****( 30 )** 783975 2004.02.20. US

958211 2004.10.04. US

**( 11 ) E025086****( 21 ) E 03 757931****( 96 ) EP 20030757931** 2003.10.09.

- ( 97 ) **EP 1549344 A1** 2004.04.22.  
**EP 1549344 B1** 2015.01.07.
- ( 73 ) Merck Patent GmbH, 64293 Darmstadt (DE)
- ( 72 ) KREYSCH, Hans-Georg  
SCHMIDT, Jürgen
- ( 74 ) dr. Kompagne Hajnalka, DANUBIA Szabadalmi és Jogi Iroda Kft., 1051 Budapest, (HU)
- ( 54 ) **ERB-B1 receptorra irányuló gyógyászati készítmények**
- ( 51 ) **A61K 39/395** (2006.01)  
**C07K 16/28** (2006.01)  
**C07K 16/32** (2006.01)
- ( 13 ) **T2**
- ( 30 ) 02022390 2002.10.10. EP  
02022389 2002.10.10. EP

- ( 11 ) **E024872**
- ( 21 ) **E 09 764134**
- ( 96 ) **EP 20090764134** 2009.11.20.
- ( 97 ) **EP 2361085 A2** 2010.05.27.  
**EP 2361085 B1** 2015.02.25.
- ( 73 ) F.Hoffmann-La Roche AG, 4070 Basel (CH)
- ( 72 ) FYFE, Gwendolyn  
PHAN, See Chun  
ZHOU, Xian
- ( 74 ) Dr. Miskolczi Mária, Dr. Jalsovszky Györgyné, 1111 Budapest, (HU)
- ( 54 ) **Anti-vegf antitest alkalmazása kemoterápiával kombinálva emlőrák kezelésére**
- ( 51 ) **A61K 39/395** (2006.01)  
**A61K 31/337** (2006.01)  
**A61K 31/513** (2006.01)  
**A61K 31/675** (2006.01)  
**A61K 31/704** (2006.01)  
**A61K 45/06** (2006.01)  
**A61P 35/04** (2006.01)
- ( 13 ) **T2**
- ( 30 ) 117102 P 2008.11.22. US  
178009 P 2009.05.13. US  
179307 P 2009.05.18. US

- ( 11 ) **E025292**
- ( 21 ) **E 05 702361**
- ( 96 ) **EP 20050702361** 2005.01.27.
- ( 97 ) **EP 1718338 A1** 2005.09.01.  
**EP 1718338 B1** 2015.05.06.
- ( 73 ) EnGeneIC Molecular Delivery Pty Ltd., Lane Cove West NSW 2066 (AU)
- ( 72 ) BRAHMBHATT, Himanshu  
MACDIARMID, Jennifer
- ( 74 ) dr. Kompagne Hajnalka, DANUBIA Szabadalmi és Jogi Iroda Kft., 1051 Budapest, (HU)
- ( 54 ) **Készítmények és eljárások célzott, emlősejtekbe történő, in vitro és in vivo gyógyszerbejuttatásra baktériumból származó minisejtekkel**
- ( 51 ) **A61K 47/00** (2006.01)

---

	<b>A61K 9/127</b>	(2006.01)
<b>( 13 ) T2</b>		
( 30 )	540590 P	2004.02.02. US

---

<b>( 11 ) E024968</b>		
<b>( 21 ) E 06 842195</b>		
<b>( 96 ) EP 20060842195</b>		2006.09.29.
<b>( 97 ) EP 1928501 A2</b>		2007.04.05.
	<b>EP 1928501 B1</b>	2015.01.07.
( 73 )	Infa S.A., 6850 Mendrisio (CH)	
( 72 )	VILLANI, Flavio MAGRI, Paoloc/o INFA S.A.	
( 74 )	PINTZ ÉS TÁRSAI Szabadalmi, Védjegy és Jogi Iroda Kft., 1539 Budapest, (HU)	
<b>( 54 ) Készlet gyógyszerek parenterális bevezetésére</b>		
<b>( 51 ) A61K 47/10</b>		(2006.01)
	<b>A61K 31/436</b>	(2006.01)
	<b>A61K 47/44</b>	(2006.01)
<b>( 13 ) T2</b>		
( 30 )	MI20051826	2005.09.29. IT

---

<b>( 11 ) E024999</b>		
<b>( 21 ) E 11 171410</b>		
<b>( 96 ) EP 20110171410</b>		2005.08.25.
<b>( 97 ) EP 2386640 A2</b>		2011.11.16.
	<b>EP 2386640 B1</b>	2015.01.28.
( 73 )	EnGeneIC Molecular Delivery Pty Ltd, Lane Cove West, NSW 2066 (AU)	
( 72 )	Brahmbhatt, Himanshu Macdiarmid, Jennifer	
( 74 )	Lengyel Zsolt, DANUBIA Szabadalmi és Jogi Iroda Kft., 1051 Budapest, (HU)	
<b>( 54 ) Működőképes nukleinsavak bejuttatása emlős sejtekbe bakteriális eredetű intakt minisejtekkel</b>		
<b>( 51 ) A61K 47/48</b>		(2006.01)
	<b>A61K 31/7088</b>	(2006.01)
	<b>A61K 48/00</b>	(2006.01)
	<b>A61P 35/00</b>	(2006.01)
<b>( 13 ) T2</b>		
( 30 )	604433 P	2004.08.26. US

---

<b>( 11 ) E024120</b>		
<b>( 21 ) E 08 356002</b>		
<b>( 96 ) EP 20080356002</b>		2008.01.09.
<b>( 97 ) EP 1944044 A1</b>		2008.07.16.
	<b>EP 1944044 B1</b>	2014.10.29.
( 73 )	Becton Dickinson France, 38800 Le Pont-de-Claix (FR)	
( 72 )	PEROT, Frédéric	
( 74 )	Szabó Zsolt, DANUBIA Szabadalmi és Jogi Iroda Kft., 1051 Budapest, (HU)	
<b>( 54 ) Eljárás és készülék termék sugárzással történő dekontaminálására</b>		
<b>( 51 ) A61L 2/08</b>		(2006.01)
	<b>B65B 55/08</b>	(2006.01)
<b>( 13 ) T2</b>		

---

---

( 30 ) 0700117 2007.01.09. FR

---

( 11 ) **E024128**

( 21 ) **E 11 760591**

( 96 ) **EP 20110760591** 2011.08.09.

( 97 ) **EP 2616105 A1** 2012.03.22.

**EP 2616105 B1** 2014.10.29.

( 73 ) Bausch & Lomb Incorporated, Rochester, NY 14609 (US)

( 72 ) MILLARD, Kimberly, A.

( 74 ) Frankné dr. Machytka Daisy, Gödölle, Kékes, Mészáros & Szabó Szabadalmi és Védjegy Iroda, 1024 Budapest, (HU)

( 54 ) **Kontaktlencse-ápoló rendszer peroxiddal**

( 51 ) **A61L 12/12** (2006.01)

**A01N 59/00** (2006.01)

( 13 ) **T2**

( 30 ) 201113012018 2011.01.24. US

201113189046 2011.07.22. US

383433 P 2010.09.16. US

---

( 11 ) **E025522**

( 21 ) **E 08 856256**

( 96 ) **EP 20080856256** 2008.12.02.

( 97 ) **EP 2219555 A1** 2009.06.11.

**EP 2219555 B1** 2015.07.08.

( 73 ) Tenaxis Medical, Inc., Mountain View, CA 94043 (US)

( 72 ) DIECK, Ronald

HANDLEY, Ian J.

WINTERBOTTOM, Neil

WANG, Joanna

( 74 ) dr. Török Ferenc, DANUBIA Szabadalmi és Jogi Iroda Kft., 1051 Budapest, (HU)

( 54 ) **Biokompatibilis, átalakítható fázisú fehérjeszerű készítmény**

( 51 ) **A61L 24/10** (2006.01)

**A61L 24/04** (2006.01)

**A61L 31/04** (2006.01)

( 13 ) **T2**

( 30 ) 991867 P 2007.12.03. US

---

( 11 ) **E025457**

( 21 ) **E 10 733129**

( 96 ) **EP 20100733129** 2010.07.14.

( 97 ) **EP 2456480 A2** 2011.01.27.

**EP 2456480 B1** 2015.06.03.

( 73 ) Abbott Cardiovascular Systems Inc., Santa Clara, CA 95054-2807 (US)

( 72 ) WANG, Yunbing

OBERHAUSER, James

MA, Xiao

( 74 ) Mester Tamás, SWORKS Nemzetközi Szabadalmi Ügyvivői Iroda Kft., 1011 Budapest, (HU)

( 54 ) **Biológiailag lebontható stent beállítható lebontási sebességgel**

( 51 ) **A61L 31/14** (2006.01)

---



---

**A61L 31/06** (2006.01)  
**B23K 26/40** (2006.01)

**( 13 ) T2**

( 30 ) 506973 2009.07.21. US

---

**( 11 ) E025201**

**( 21 ) E 06 710134**

**( 96 ) EP 20060710134** 2006.03.21.

**( 97 ) EP 1896096 A1** 2006.10.12.

**EP 1896096 B1** 2015.05.13.

( 73 ) Cilag GmbH International, 6300 Zug (CH)

( 72 ) BARROW-WILLIAMS, Timothy Donald  
EDINGTON, David

( 74 ) Szabó Zsolt, DANUBIA Szabadalmi és Jogi Iroda Kft., 1051 Budapest, (HU)

**( 54 ) Befecskendező eszköz (illeszthető eszköz)**

**( 51 ) A61M 5/20** (2006.01)

**A61M 5/24** (2006.01)

**A61M 5/32** (2006.01)

**( 13 ) T2**

( 30 ) 0507016 2005.04.06. GB

---

**( 11 ) E025404**

**( 21 ) E 12 705108**

**( 96 ) EP 20120705108** 2012.02.16.

**( 97 ) EP 2675506 A1** 2012.08.23.

**EP 2675506 B1** 2015.06.24.

( 73 ) SANOFI, 75008 Paris (FR)

( 72 ) BRERETON, Simon Francis  
KEMP, Thomas

BURNELL, Rosie

EKMAN, Matthew

( 74 ) Farkas Tamás, DANUBIA Szabadalmi és Jogi Iroda Kft., 1051 Budapest, (HU)

**( 54 ) Automata fecskendő**

**( 51 ) A61M 5/20** (2006.01)

**A61M 5/32** (2006.01)

**( 13 ) T2**

( 30 ) 11155032 2011.02.18. EP

201161445610 P 2011.02.23. US

---

**( 11 ) E024866**

**( 21 ) E 07 735010**

**( 96 ) EP 20070735010** 2007.04.11.

**( 97 ) EP 2007450 A2** 2007.11.22.

**EP 2007450 B1** 2014.12.24.

( 73 ) Becton Dickinson France S.A.S, 38800 Le Pont de Claix (FR)

( 72 ) GRUNHUT, Guillaume  
MARITAN, Lionel

PEROT, Frédéric

( 74 ) Szabó Zsolt, DANUBIA Szabadalmi és Jogi Iroda Kft., 1051 Budapest, (HU)

---

**( 54 ) Automata befecskendezőeszköz****( 51 ) A61M 5/20** (2006.01)**A61M 5/46** (2006.01)**( 13 ) T2****( 30 )** 0603200 2006.04.11. FR**( 11 ) E025373****( 21 ) E 12 703834****( 96 ) EP 20120703834** 2012.02.16.**( 97 ) EP 2675501 A1** 2012.08.23.**EP 2675501 B1** 2015.04.01.**( 73 )** SANOFI, 75008 Paris (FR)**( 72 )** BRERETON, Simon Francis

KEMP, Thomas

BURNELL, Rosie

EKMAN, Matthew

**( 74 )** Erdély Péter, DANUBIA Szabadalmi és Jogi Iroda Kft., 1051 Budapest, (HU)**( 54 ) Automatikus injektor****( 51 ) A61M 5/20** (2006.01)**A61M 5/32** (2006.01)**( 13 ) T2****( 30 )** 11155036 2011.02.18. EP**( 11 ) E025261****( 21 ) E 06 840738****( 96 ) EP 20060840738** 2006.12.30.**( 97 ) EP 2085104 A1** 2009.08.05.**EP 2085104 B1** 2015.04.01.**( 73 )** Bencha International Group Inc., Road Town Tortola (VG)**( 72 )** LIN LEE, Lee**( 74 )** Mester Tamás, SWORKS Nemzetközi Szabadalmi Ügyvivői Iroda Kft ., 1011 Budapest, (HU)**( 54 ) Orvosi biztonsági injekciós készülék és dugattyúkombináció orvosi biztonsági injekció számára****( 51 ) A61M 5/315** (2006.01)**A61M 5/32** (2006.01)**A61M 5/50** (2006.01)**( 13 ) T2****( 30 )** 200610141063 2006.09.28. CN**( 11 ) E025105****( 21 ) E 10 807475****( 96 ) EP 20100807475** 2010.10.29.**( 97 ) EP 2632511 A1** 2012.05.03.**EP 2632511 B1** 2015.06.24.**( 73 )** Becton Dickinson France, 38800 Le Pont-de-Claix (FR)**( 72 )** PELLEGRINI, James

PEROT, Frédéric

VERNIZEAU, Michel

**( 74 )** Erdély Péter, DANUBIA Szabadalmi és Jogi Iroda Kft., 1051 Budapest, (HU)**( 54 ) Dugattyú rúd tartályhoz**

- 
- ( 51 ) **A61M 5/315** (2006.01)  
**A61M 5/00** (2006.01)  
**A61M 5/31** (2006.01)  
**A61M 5/50** (2006.01)

( 13 ) **T2**

---

( 11 ) **E025243**

( 21 ) **E 10 705756**

( 96 ) **EP 20100705756** 2010.02.24.

( 97 ) **EP 2403573 A1** 2010.09.02.

**EP 2403573 B1** 2015.04.08.

( 73 ) Becton Dickinson and Company, Franklin Lakes, New Jersey 07417-1880 (US)

( 72 ) LUM, Chee Leong

ZIVKOVIC, Ivan

( 74 ) Kovári György, ADVOPATENT Szabadalmi és Védjegy Iroda, 1011 Budapest, (HU)

( 54 ) **LUER-bepattintásos kapcsolat és LUER-bepattintásos orvosi fecskendő**

( 51 ) **A61M 5/34** (2006.01)

( 13 ) **T2**

( 30 ) 391363 2009.02.24. US

---

( 11 ) **E025235**

( 21 ) **E 13 003021**

( 96 ) **EP 20130003021** 2009.01.23.

( 97 ) **EP 2647399 A1** 2013.10.09.

**EP 2647399 B1** 2015.05.06.

( 73 ) Boehringer Ingelheim International GmbH, 55216 Ingelheim am Rhein (DE)

( 72 ) THOEMMES, Ralf

FRENTZEL-BEYME, Jessica

( 74 ) dr. Kovári György, ADVOPATENT Szabadalmi és Védjegy Iroda, 1011 Budapest, (HU)

( 54 ) **Inhalátor**

( 51 ) **A61M 15/00** (2006.01)

( 13 ) **T2**

( 30 ) 08001293 2008.01.24. EP

---

( 11 ) **E024146**

( 21 ) **E 09 743204**

( 96 ) **EP 20090743204** 2009.04.08.

( 97 ) **EP 2285364 A2** 2009.11.12.

**EP 2285364 B1** 2015.01.21.

( 73 ) The Regents of The University of California, Oakland, CA 94607 (US)

Schepens Eye Research Institute, Boston, MA 02114 (US)

( 72 ) SULLIVAN, Benjamin

SCHMIDT, Tannin, A.

SULLIVAN, David, A.

( 74 ) Derzsi Katalin, SBGK Szabadalmi Ügyvivői Iroda, 1062 Budapest, (HU)

( 54 ) **Szem felszín kenésének gyógyászati feltöltése és dúsítása**

( 51 ) **A61P 27/02** (2006.01)

**A61K 9/00** (2006.01)

**A61K 31/568** (2006.01)

---

---

<b>A61K 31/715</b>	(2006.01)
<b>A61K 38/13</b>	(2006.01)
<b>A61K 38/18</b>	(2006.01)
<b>A61P 27/04</b>	(2006.01)
<b>( 13 ) T2</b>	
( 30 ) 51112 P	2008.05.07. US

---

<b>( 11 ) E025221</b>	
<b>( 21 ) E 06 723656</b>	
<b>( 96 ) EP 20060723656</b>	2006.03.17.
<b>( 97 ) EP 1868689 A1</b>	2006.09.28.
<b>EP 1868689 B1</b>	2015.05.27.
( 73 ) Glaxo Group Limited, Brentford, Middlesex TW8 9GS (GB)	
( 72 ) NEWBY, Craig Sinclair NISBET, Mark Andrew PRICE, Katherine, Sarah	
( 74 ) dr. Fehérvári Flóra, DANUBIA Szabadalmi és Jogi Iroda Kft., 1051 Budapest, (HU)	
<b>( 54 ) Alkilszulfáttól mentes és ortofoszfáttól mentes fogápoló készítmény, amely egy fluor forrást és szilícium-dioxid csiszolóanyagot tartalmaz</b>	
<b>( 51 ) A61Q 11/00</b>	(2006.01)
<b>A61K 8/20</b>	(2006.01)
<b>A61K 8/25</b>	(2006.01)
<b>A61K 8/29</b>	(2006.01)
<b>A61K 8/34</b>	(2006.01)
<b>A61K 8/44</b>	(2006.01)
<b>( 13 ) T2</b>	
( 30 ) 0505760	2005.03.21. GB
0525458	2005.12.14. GB

---

<b>( 11 ) E025254</b>	
<b>( 21 ) E 12 152204</b>	
<b>( 96 ) EP 20120152204</b>	2012.01.24.
<b>( 97 ) EP 2484417 A2</b>	2012.08.08.
<b>EP 2484417 B1</b>	2015.07.15.
( 73 ) Bruder Spielwaren GmbH + Co. KG, 90730 Fürth (DE)	
( 72 ) Kvesic, Goran	
( 74 ) Horváthné Faber Enikő, ADVOPATENT Szabadalmi és Védjegy Iroda, 1011 Budapest, (HU)	
<b>( 54 ) Játékfigura</b>	
<b>( 51 ) A63H 3/46</b>	(2006.01)
<b>( 13 ) T2</b>	
( 30 ) 202011002298 U	2011.02.02. DE

---

<b>( 11 ) E025392</b>	
<b>( 21 ) E 12 730806</b>	
<b>( 96 ) EP 20120730806</b>	2012.06.27.
<b>( 97 ) EP 2734276 A1</b>	2013.01.24.
<b>EP 2734276 B1</b>	2015.05.27.
( 73 ) ThyssenKrupp Industrial Solutions AG, 45143 Essen (DE) Vinnolit GmbH & Co. KG, 84508 Burgkirchen (DE)	

---

- ( 72 ) BENJE, Michael  
 PETERSEN, Sven  
 KLEIBER, Michael
- ( 74 ) dr. Molnár István, DANUBIA Szabadalmi és Jogi Iroda Kft., 1051 Budapest, (HU)

**( 54 ) Eljárás vizes lóg töményítésére és az ahhoz alkalmazható berendezés**

- ( 51 ) **B01D 1/06** (2006.01)  
**B01D 1/00** (2006.01)  
**B01D 1/26** (2006.01)  
**B01D 1/28** (2006.01)  
**C01D 1/42** (2006.01)  
**C07C 17/02** (2006.01)

**( 13 ) T2**

( 30 ) 102011108211 2011.07.21. DE

**( 11 ) E025546****( 21 ) E 05 111969****( 96 ) EP 20050111969** 2005.12.12.**( 97 ) EP 1674140 A1** 2006.06.28.**EP 1674140 B1** 2015.07.01.

( 73 ) Messer Group GmbH, 65812 Bad Soden (DE)

( 72 ) Herzog, Friedhelm Dr.

( 74 ) Erdély Péter, DANUBIA Szabadalmi és Jogi Iroda Kft., 1051 Budapest, (HU)

**( 54 ) Eljárás és berendezés parciális kondenzáció elvégzésére**

- ( 51 ) **B01D 5/00** (2006.01)  
**B01D 8/00** (2006.01)  
**B01D 53/00** (2006.01)  
**F25J 3/06** (2006.01)

**( 13 ) T2**

( 30 ) 102004062776 2004.12.21. DE

**( 11 ) E025265****( 21 ) E 12 735934****( 96 ) EP 20120735934** 2012.07.06.**( 97 ) EP 2613860 A1** 2013.01.10.**EP 2613860 B1** 2015.03.25.

( 73 ) BASF Pharma (Callanish) Limited, Cheadle, Cheshire SK8 6QG (GB)

( 72 ) KELLIHER, Adam

MORRISON, Angus

OROSKAR, Anil

NAIR REMA, Rakesh Vikraman

AGARWAL, Abhilesh

( 74 ) PINTZ ÉS TÁRSÁI Szabadalmi, Védjegy és Jogi Iroda Kft., 1539 Budapest, (HU)

**( 54 ) Szimulált mozgóágyas kromatográfiás eljárás nagy tisztaságú eikozapentaénsav kinyerésére halolajból**

- ( 51 ) **B01D 15/18** (2006.01)  
**C11B 3/10** (2006.01)  
**C11C 1/00** (2006.01)  
**C11C 1/08** (2006.01)

**( 13 ) T2**

( 30 ) 201111595 2011.07.06. GB

( 11 ) **E025568**

( 21 ) **E 06 256573**

( 96 ) **EP 20060256573** 2006.12.22.

( 97 ) **EP 1815900 A2** 2007.08.08.

**EP 1815900 B1** 2015.07.01.

( 73 ) Safety-Kleen Europe Limited, Sheffield S25 3SH (GB)

( 72 ) Dawes, Richard c/o Safety-Kleen Europe Limited

Ellis, Steven c/o Safety-Kleen Europe Limited

( 74 ) Mester Tamás, SWORKS Nemzetközi Szabadalmi Ügyvivői Iroda Kft., 1011 Budapest, (HU)

( 54 ) **Elválasztó berendezés és eljárás**

( 51 ) **B01D 17/02** (2006.01)

**B01D 17/04** (2006.01)

( 13 ) **T2**

( 30 ) 0602409 2006.02.07. GB

---

( 11 ) **E024907**

( 21 ) **E 08 870930**

( 96 ) **EP 20080870930** 2008.11.14.

( 97 ) **EP 2231299 A1** 2009.07.23.

**EP 2231299 B1** 2014.12.31.

( 73 ) Salsnes Filter AS, 7801 Namsos (NO)

( 72 ) SOLVI, Ivar

( 74 ) dr. Kereszty Marcell, Gödölle, Kékes, Mészáros & Szabó Szabadalmi és Védjegy Iroda, 1024 Budapest, (HU)

( 54 ) **Eljárás és rendszer részecske csökkentésére**

( 51 ) **B01D 33/80** (2006.01)

**B01D 33/048** (2006.01)

( 13 ) **T2**

( 30 ) 20080267 2008.01.15. NO

---

( 11 ) **E025503**

( 21 ) **E 11 782601**

( 96 ) **EP 20110782601** 2011.11.10.

( 97 ) **EP 2637766 A1** 2012.05.18.

**EP 2637766 B1** 2015.06.17.

( 73 ) Evonik Degussa GmbH, 45128 Essen (DE)

( 72 ) SEILER, Matthias

SCHNEIDER, Rolf

ROLKER, Jörn

Dembkowski, Daniel

Neumann, Manfred

Withhaut, Daniel

KEUP, Michael

BREHME, Volker

IRFAN, Muhammad

( 74 ) dr. Török Ferenc, DANUBIA Szabadalmi és Jogi Iroda Kft., 1051 Budapest, (HU)

( 54 ) **Amintartalmú abszorpciós közeg, eljárás és berendezés savas gázok abszorpciójára gázkeverékekből**

( 51 ) **B01D 53/14** (2006.01)

**C07D211/58** (2006.01)

---

---

**C10K 1/00** (2006.01)  
**C10L 3/10** (2006.01)  
**F23J 15/04** (2006.01)  
**(13) T2**  
(30) 102011077377 2011.06.10. DE  
102010043838 2010.11.12. DE

---

**(11) E025207**  
**(21) E 05 762743**  
**(96) EP 20050762743** 2005.06.16.  
**(97) EP 1761327 A1** 2005.12.29.  
**EP 1761327 B1** 2015.05.20.  
(73) Koch Membrane Systems GmbH, 52072 Aachen (DE)  
(72) SCHÄFER, Stefan  
VOSENKAUL, Klaus  
KULLMANN, Christoph  
(74) Sipos József, DANUBIA Szabadalmi és Jogi Iroda Kft., 1051 Budapest, (HU)  
**(54) Membránmodul bemező üzemelésre**  
**(51) B01D 63/02** (2006.01)  
**B01D 65/08** (2006.01)  
**(13) T2**  
(30) 102004029141 2004.06.17. DE

---

**(11) E025461**  
**(21) E 13 756520**  
**(96) EP 20130756520** 2013.07.01.  
**(97) EP 2767336 A1** 2014.08.20.  
**EP 2767336 B1** 2015.07.01.  
(73) Abengoa Bioenergía Nuevas Tecnologías, S. A., 41014 Sevilla (ES)  
(72) ARJONA ANTOLÍN, Ricardo  
SANZ YAGÜE, Juan Luí  
CORMA CANÓS, Avelino  
DOMINE, Marcelo Eduardo  
VIDAL BARRERO, Fernando  
LADRÓN DE GUEVARA VIDAL, Francisco Antonio  
(74) Lezsák Gábor, Danubia Szabadalmi és Jogi Iroda Kft., 1051 Budapest, (HU)  
**(54) Módszer magasabb rendű alkoholok nyerésére**  
**(51) B01J 23/62** (2006.01)  
**B01J 23/00** (2006.01)  
**B01J 23/656** (2006.01)  
**B01J 23/89** (2006.01)  
**C07C 29/00** (2006.01)  
**C07C 31/12** (2006.01)  
**(13) T2**  
(30) 12382261 2012.06.29. EP

---

**(11) E025480**  
**(21) E 12 708115**  
**(96) EP 20120708115** 2012.03.01.

---

( 97 ) EP 2683681 A1 2012.09.13.

EP 2683681 B1 2015.07.01.

( 73 ) BASF SE, 67056 Ludwigshafen (DE)

( 72 ) SCHAUB, Thomas

BUSCHHAUS, Boris

BRINKS, Marion Kristina

SCHELWIES, Mathias

PACIELLO, Rocco

MELDER, Johann-Peter

MERGER, Martin

( 74 ) dr. Gál Melinda, SBGK Szabadalmi Ügyvivői Iroda, 1062 Budapest, (HU)

( 54 ) **Eljárás di-, tri- és poliaminok előállítására homogén katalizált alkohol-aminációval**

( 51 ) B01J 31/18 (2006.01)

B01J 31/22 (2006.01)

C07C209/16 (2006.01)

C07C213/02 (2006.01)

C07D307/52 (2006.01)

( 13 ) T2

( 30 ) 11157342 2011.03.08. EP

( 11 ) E025302

( 21 ) E 09 709349

( 96 ) EP 20090709349 2009.02.06.

( 97 ) EP 2241375 A1 2010.10.20.

EP 2241375 B1 2015.07.08.

( 73 ) Bunri Incorporation, Miyazaki 885-1202 (JP)

( 72 ) TASHIRO, Minoru

( 74 ) Mészárosné Dónusz Katalin, SBGK Szabadalmi Ügyvivői Iroda, 1062 Budapest, (HU)

( 54 ) **Mágneses szeparátor**

( 51 ) B03C 1/033 (2006.01)

B03C 1/14 (2006.01)

( 13 ) T2

( 30 ) 2008029703 2008.02.08. JP

( 11 ) E025272

( 21 ) E 13 196673

( 96 ) EP 20130196673 2013.12.11.

( 97 ) EP 2743002 A1 2014.06.18.

EP 2743002 B1 2015.04.29.

( 73 ) Altachem N.V., 9800 Deinze (BE)

( 72 ) Demey, Jordi

Oeser, Felix

Pittl, Oskar

( 74 ) Ivánka Gábor, ARINOVA Szabadalmi és Védjegy Iroda, 1122 Budapest, (HU)

( 54 ) **Csúcsömítés egy adapterhez, amely egy nyomás alatti adagoló tartályhoz van szánva, amely tartalmaz egy viszkózus habosítható oldatot, és adapter, amely el van látva egy ilyen csúcsömítéssel**

( 51 ) B05B 1/30 (2006.01)

B65D 83/14 (2006.01)

B65D 83/20 (2006.01)



---

	<b>B65D 83/30</b>	(2006.01)	
	<b>B65D 83/34</b>	(2006.01)	
<b>( 13 )</b>	<b>T2</b>		
( 30 )	12196584	2012.12.11.	EP

---

<b>( 11 )</b>	<b>E025258</b>		
<b>( 21 )</b>	<b>E 09 722259</b>		
<b>( 96 )</b>	<b>EP 20090722259</b>	2009.03.06.	
<b>( 97 )</b>	<b>EP 2268415 A2</b>	2009.09.24.	
	<b>EP 2268415 B1</b>	2015.05.06.	
( 73 )	Dürr Systems GmbH, 74321 Bietigheim-Bissingen (DE)		
( 72 )	Herre, Frank Michelfelder, Manfred ERHARDT, Markus Baumann, Michael Melcher, Rainer BUCK, Thomas		
( 74 )	PINTZ ÉS TÁRSAI, Szabadalmi, Védjegy és Jogi Iroda Kft., 1539 Budapest, (HU)		
<b>( 54 )</b>	<b>Lakkózrobot és hozzátartozó üzemeltetési eljárások</b>		
<b>( 51 )</b>	<b>B05B 13/04</b>	(2006.01)	
<b>( 13 )</b>	<b>T2</b>		
( 30 )	102008015258	2008.03.20.	DE
	102008015494	2008.03.25.	DE
	102008037035	2008.08.08.	DE

---

<b>( 11 )</b>	<b>E025356</b>		
<b>( 21 )</b>	<b>E 11 720316</b>		
<b>( 96 )</b>	<b>EP 20110720316</b>	2011.04.01.	
<b>( 97 )</b>	<b>EP 2552601 A2</b>	2011.10.06.	
	<b>EP 2552601 B1</b>	2015.05.20.	
( 73 )	Saint-Gobain PAM, 54700 Pont-à-Mousson (FR)		
( 72 )	LAGES, Victoria MONNIN, Yann DE SOUSA, José GARRANT, Jean		
( 74 )	Sipos József, DANUBIA Szabadalmi és Jogi Iroda Kft., 1051 Budapest, (HU)		
<b>( 54 )</b>	<b>Berendezés csővezetékem belső oldalának bélelésére és a megfelelő alkalmazás</b>		
<b>( 51 )</b>	<b>B05C 7/02</b>	(2006.01)	
	<b>B01F 7/08</b>	(2006.01)	
	<b>B05B 13/06</b>	(2006.01)	
	<b>B05C 11/00</b>	(2006.01)	
	<b>B05D 7/22</b>	(2006.01)	
	<b>B28B 19/00</b>	(2006.01)	
	<b>B28C 5/00</b>	(2006.01)	
	<b>B28C 5/14</b>	(2006.01)	
	<b>B28C 7/16</b>	(2006.01)	
	<b>B29C 47/10</b>	(2006.01)	
	<b>F16L 9/04</b>	(2006.01)	
	<b>F16L 57/06</b>	(2006.01)	

---

---

**F16L 58/06** (2006.01)

( 13 ) **T2**

( 30 ) 1052511 2010.04.02. FR

1052510 2010.04.02. FR

---

( 11 ) **E025341**

( 21 ) **E 10 703852**

( 96 ) **EP 20100703852** 2010.02.10.

( 97 ) **EP 2396124 A2** 2010.08.19.

**EP 2396124 B1** 2015.04.01.

( 73 ) Tomra Sorting Limited, Dublin 2 (IE)

( 72 ) FROST, Jim

MOYNIHAN, Maurice

MEAGHER, Diarmuid

( 74 ) Sipos József, DANUBIA Szabadalmi és Jogi Iroda Kft., 1051 Budapest, (HU)

( 54 ) **Kombinált pneumatikus-mechanikus kilőkő**

( 51 ) **B07C 5/36** (2006.01)

( 13 ) **T2**

( 30 ) 20090111 2009.02.11. IE

---

( 11 ) **E025391**

( 21 ) **E 12 810043**

( 96 ) **EP 20120810043** 2012.10.10.

( 97 ) **EP 2709774 A1** 2013.12.12.

**EP 2709774 B1** 2015.06.03.

( 73 ) HERBOLD MECKESHEIM GMBH, 74909 Meckesheim (DE)

( 72 ) WEBER, Heiko

WATZELT, Holger

( 74 ) Sipos József, DANUBIA Szabadalmi és Jogi Iroda Kft., 1051 Budapest, (HU)

( 54 ) **Berendezés aprított műanyag részek előmosására**

( 51 ) **B08B 3/04** (2006.01)

**B03B 5/00** (2006.01)

( 13 ) **T2**

( 30 ) 102012209574 2012.06.06. DE

---

( 11 ) **E025343**

( 21 ) **E 12 704704**

( 96 ) **EP 20120704704** 2012.02.16.

( 97 ) **EP 2675580 A1** 2012.08.23.

**EP 2675580 B1** 2015.03.25.

( 73 ) Linde Aktiengesellschaft, 80331 München (DE)

SIEMENS PLC, Camberley GU16 8QD (GB)

( 72 ) MALAS, Akin

KING, Brian

SZEMAN, Laszlo

SMITH, Peter, D.

BOWCHER, Paul

CLARK, Mike

CHRISTOFOROU, Peter

---

---

( 74 ) dr. Harangozó Gábor, DANUBIA Szabadalmi és Jogi Iroda Kft., 1051 Budapest, (HU)

( 54 ) **Fúvókafej**

( 51 ) **B21B 27/10** (2006.01)

**B21B 45/02** (2006.01)

( 13 ) **T2**

( 30 ) 11001322 2011.02.17. EP

---

( 11 ) **E025370**

( 21 ) **E 11 734033**

( 96 ) **EP 20110734033** 2011.06.21.

( 97 ) **EP 2585247 A1** 2011.12.29.

**EP 2585247 B1** 2015.05.13.

( 73 ) EJOT GmbH & Co. KG, 57319 Bad Berleburg (DE)

( 72 ) CHRIST, Eberhard

THIEM, Jörg

MAIWALD, Mario

DUBIEL, Gerhard

ZEBISCH, Sebastian

OSCHMANN, Nico

WERKMEISTER, Marco

( 74 ) Mészárosné Dónusz Katalin, SBGK Szabadalmi Ügyvivői Iroda, 1062 Budapest, (HU)

( 54 ) **Kötőelem legalább két lemezszerű alkatrész összekapcsolására létrehozandó dörzshegesztett kötéshez**

( 51 ) **B23K 20/12** (2006.01)

**B21J 15/02** (2006.01)

( 13 ) **T2**

( 30 ) 102010017550 2010.06.23. DE

---

( 11 ) **E025123**

( 21 ) **E 11 726023**

( 96 ) **EP 20110726023** 2011.06.08.

( 97 ) **EP 2580020 A1** 2011.12.15.

**EP 2580020 B1** 2015.04.29.

( 73 ) Abbott Cardiovascular Systems Inc., Santa Clara, California 95054 (US)

( 72 ) HARRINGTON, Joel

VAUGHAN, Ryan

JOW, Kevin

PIPPEY, William

CHEN, Yung-Ming

( 74 ) Mester Tamás, SWORKS Nemzetközi Szabadalmi Ügyvivői Iroda Kft ., 1011 Budapest, (HU)

( 54 ) **Feldolgozási feltételek bioabszorbaló stentek gyártására**

( 51 ) **B23K 26/40** (2006.01)

**A61F 2/90** (2006.01)

**B23K 26/06** (2006.01)

( 13 ) **T2**

( 30 ) 797950 2010.06.10. US

---

( 11 ) **E025271**

( 21 ) **E 13 182729**

( 96 ) **EP 20130182729** 2013.09.03.

---

---

( 97 ) EP 2842689 A1 2015.03.04.

EP 2842689 B1 2015.07.08.

( 73 ) Asis GmbH, 84036 Landshut (DE)

( 72 ) Multhammer, Hans-Jürgen

( 74 ) PINTZ ÉS TÁRSAI Szabadalmi, Védjegy és Jogi Iroda Kft., 1539 Budapest, (HU)

( 54 ) **Készülék és eljárás csiszolótárcsa cseréhez**

( 51 ) B24B 27/00 (2006.01)

B24D 9/08 (2006.01)

B25J 11/00 (2006.01)

( 13 ) T2

---

( 11 ) E025103

( 21 ) E 07 786109

( 96 ) EP 20070786109 2007.07.17.

( 97 ) EP 2040881 A1 2008.01.24.

EP 2040881 B1 2015.07.08.

( 73 ) Nagel Maschinen- und Werkzeugfabrik GmbH, 72622 Nürtingen (DE)

( 72 ) NAGEL, Bernd

Weigmann, Uwe-Peter

( 74 ) Erdély Péter, DANUBIA Szabadalmi és Jogi Iroda Kft., 1051 Budapest, (HU)

( 54 ) **Eljárás finom megmunkálásra finomfűrással és hónolással, valamint berendezés az eljárás fogantatosítására**

( 51 ) B24B 33/02 (2006.01)

B23Q 17/22 (2006.01)

B24B 33/06 (2006.01)

B24B 33/08 (2006.01)

( 13 ) T2

( 30 ) 102006034497 2006.07.19. DE

---

( 11 ) E025386

( 21 ) E 10 169858

( 96 ) EP 20100169858 2010.07.16.

( 97 ) EP 2436487 A1 2012.04.04.

EP 2436487 B1 2015.06.03.

( 73 ) Engineered Abrasives, Inc., Alsip, IL 60803 (US)

( 72 ) Wern, Michael, J.

( 74 ) Farkas Tamás, DANUBIA Szabadalmi és Jogi Iroda Kft., 1051 Budapest, (HU)

( 54 ) **Eljárás fogaskerekek hidegmegmunkálására és vibrációs finiselésére**

( 51 ) B24C 1/10 (2006.01)

B23F 17/00 (2006.01)

B24B 1/04 (2006.01)

B24B 31/06 (2006.01)

B24B 31/073 (2006.01)

B24C 11/00 (2006.01)

C21D 7/06 (2006.01)

( 13 ) T2

---

( 11 ) E025234

( 21 ) E 06 022908

---

- 
- ( 96 ) **EP 20060022908** 2006.11.03.  
 ( 97 ) **EP 1782933 A2** 2007.05.09.  
       **EP 1782933 B1** 2015.04.01.  
 ( 73 ) Dieffenbacher GmbH Maschinen- und Anlagenbau, 75031 Eppingen (DE)  
 ( 72 ) von Haas, Gernot, Dr.  
 ( 74 ) PINTZ ÉS TÁRSAI Szabadalmi, Védjegy és Jogi Iroda Kft., 1539 Budapest, (HU)  
 ( 54 ) **Eljárás és berendezés ipari nyersanyag lapok folyamatosan működő présrel történő előállításához**  
 ( 51 ) **B27N 3/24** (2006.01)  
       **B27N 3/18** (2006.01)  
 ( 13 ) **T2**  
 ( 30 ) 102005052943 2005.11.03. DE
- 

- ( 11 ) **E025017**  
 ( 21 ) **E 11 782599**  
 ( 96 ) **EP 20110782599** 2011.11.09.  
 ( 97 ) **EP 2637866 A1** 2012.05.18.  
       **EP 2637866 B1** 2015.01.07.  
 ( 73 ) Carcoustics TechConsult GmbH, 51381 Leverkusen (DE)  
 ( 72 ) CZERNY, Hans, Rudolf  
       HISSERICH, Michael  
       SVIRIDENKO, Andreas  
 ( 74 ) Szentpéteri Zsolt, SBGK Szabadalmi Ügyvivői Iroda, 1062 Budapest, (HU)  
 ( 54 ) **Többretegű műanyag film, illetve fóliabevonattal ellátott, sajtolt komponens**  
 ( 51 ) **B29C 43/20** (2006.01)  
       **B32B 27/08** (2006.01)  
       **B32B 27/12** (2006.01)  
       **B32B 27/34** (2006.01)  
       **B32B 27/36** (2006.01)  
       **B32B 27/40** (2006.01)  
       **B32B 37/04** (2006.01)  
       **B32B 37/12** (2006.01)  
       **B32B 38/18** (2006.01)  
       **B60R 13/08** (2006.01)  
 ( 13 ) **T2**  
 ( 30 ) 102010060442 2010.11.09. DE
- 

- ( 11 ) **E025166**  
 ( 21 ) **E 12 723854**  
 ( 96 ) **EP 20120723854** 2012.05.21.  
 ( 97 ) **EP 2720847 A1** 2012.12.27.  
       **EP 2720847 B1** 2015.05.20.  
 ( 73 ) KraussMaffei Technologies GmbH, 80997 München (DE)  
 ( 72 ) AMMER, Daniel  
       PIHAN, Volker  
       KRABICHLER, Georg  
 ( 74 ) Danubia Szabadalmi és Jogi Iroda Kft., 1051 Budapest, (HU)  
 ( 54 ) **Vezetőpofa egy műanyagfeldolgozó-berendezés záróegységének vezetőkészülékéhez**  
 ( 51 ) **B29C 45/17** (2006.01)  
 ( 13 ) **T2**
-

---

( 30 ) 102011104535 2011.06.18. DE

---

( 11 ) **E024564**

( 21 ) **E 08 802473**

( 96 ) **EP 20080802473** 2008.09.22.

( 97 ) **EP 2212086 A1** 2009.04.02.

**EP 2212086 B1** 2014.12.17.

( 73 ) Priamus System Technologies AG, 8200 Schaffhausen (CH)

( 72 ) BADER, Christopherus

( 74 ) Sipos József, DANUBIA Szabadalmi és Jogi Iroda Kft., 1051 Budapest, (HU)

( 54 ) **Eljárás és berendezés fröccsöntő gép ellenőrzésére, dokumentálására és/vagy szabályozására**

( 51 ) **B29C 45/76** (2006.01)

**B29C 45/77** (2006.01)

**B29C 45/78** (2006.01)

**G01N 11/02** (2006.01)

( 13 ) **T2**

( 30 ) 102007045111 2007.09.20. DE

---

( 11 ) **E025552**

( 21 ) **E 13 702587**

( 96 ) **EP 20130702587** 2013.01.16.

( 97 ) **EP 2809494 A1** 2013.08.08.

**EP 2809494 B1** 2015.09.02.

( 73 ) Kautex Maschinenbau GmbH, 53229 Bonn (DE)

( 72 ) VANMARCKE, Rene

SCHMIDT, Thilo

DÖHMEN, Willi

WEILAND, Olaf

WALBROEL, Stefan

( 74 ) Farkas Tamás, DANUBIA Szabadalmi és Jogi Iroda Kft., 1051 Budapest, (HU)

( 54 ) **Eljárás egy műanyagtermék előállítására**

( 51 ) **B29C 49/20** (2006.01)

**B29C 47/00** (2006.01)

**B29C 49/42** (2006.01)

**B29D 22/00** (2006.01)

**B29L 22/00** (2006.01)

( 13 ) **T2**

( 30 ) 102012001928 2012.02.02. DE

---

( 11 ) **E024974**

( 21 ) **E 10 747314**

( 96 ) **EP 20100747314** 2010.07.02.

( 97 ) **EP 2448745 A2** 2011.01.06.

**EP 2448745 B1** 2015.01.14.

( 73 ) Brevetti Angela S.r.L., 40026 Imola (BO) (IT)

( 72 ) CONSOLARO, Roberto

KABBUR, Rajeev

( 74 ) Mészárosné Dónusz Katalin, SBGK Szabadalmi Ügyvivői Iroda, 1062 Budapest, (HU)

( 54 ) **Orvosi fecskendő előállítási és összeszerelési eljárása**

---

- 
- ( 51 ) **B29C 49/76** (2006.01)  
**A61M 5/00** (2006.01)  
**A61M 5/178** (2006.01)  
**A61M 5/28** (2006.01)  
**A61M 5/31** (2006.01)  
**B29C 49/04** (2006.01)  
**B29C 49/20** (2006.01)  
**B29C 57/10** (2006.01)  
**B65B 3/00** (2006.01)  
**B65B 3/02** (2006.01)
- ( 13 ) **T2**
- ( 30 ) VI20090160 2009.07.03. IT
- 

- ( 11 ) **E025245**
- ( 21 ) **E 11 831774**
- ( 96 ) **EP 20110831774** 2011.12.30.  
( 97 ) **EP 2658701 A1** 2012.07.05.  
**EP 2658701 B1** 2015.03.25.
- ( 73 ) Szagru Sp. z o.o., 43-215 Studzienice (PL)  
( 72 ) TAKALA, Seppo  
( 74 ) Mester Tamás, SWORKS Nemzetközi Szabadalmi Ügyvivői Iroda Kft ., 1011 Budapest, (HU)
- ( 54 ) **Eljárás cső előállítására termoplasztikus anyagból**
- ( 51 ) **B29C 53/78** (2006.01)  
**B29C 53/28** (2006.01)  
**B29C 53/82** (2006.01)  
**B29L 23/00** (2006.01)  
**F16L 9/16** (2006.01)  
**F16L 9/18** (2006.01)
- ( 13 ) **T2**
- ( 30 ) 39352510 2010.12.31. PL
- 

- ( 11 ) **E025539**
- ( 21 ) **E 10 450176**
- ( 96 ) **EP 20100450176** 2010.11.12.  
( 97 ) **EP 2452805 A1** 2012.05.16.  
**EP 2452805 B1** 2015.06.24.
- ( 73 ) KE-KELIT Kunststoffwerk Gesellschaft m.b.H., 4020 Linz (AT)  
( 72 ) Halada, Lucian, Dipl.-Ing.  
( 74 ) Sipos József, DANUBIA Szabadalmi és Jogi Iroda Kft., 1051 Budapest, (HU)
- ( 54 ) **Eljárás egy távhővezeték két szakaszának összekötésére**
- ( 51 ) **B29C 65/36** (2006.01)  
**F16L 47/03** (2006.01)
- ( 13 ) **T2**
- 

- ( 11 ) **E025540**
- ( 21 ) **E 10 822857**
- ( 96 ) **EP 20100822857** 2010.12.16.  
( 97 ) **EP 2651627 A1** 2012.06.21.  
**EP 2651627 B1** 2015.07.08.
-

---

( 73 ) Essilor International (Compagnie Générale D'Optique), 94220 Charenton le Pont (FR)

( 72 ) BRISSON, Julien

SALVATIERRA JIMENEZ, Ricardo

( 74 ) Mészárosné Dónusz Katalin, SBGK Szabadalmi Ügyvivői Iroda, 1062 Budapest, (HU)

**( 54 ) Eljárás szegmentált multifokális lencse merítő bevonatolására**

( 51 ) **B29D 11/00** (2006.01)

**B05C 3/02** (2006.01)

**B05C 3/09** (2006.01)

**B05C 13/00** (2006.01)

**B05C 13/02** (2006.01)

**B05D 1/18** (2006.01)

( 13 ) **T2**

---

( 11 ) **E025358**

( 21 ) **E 10 722906**

( 96 ) **EP 20100722906** 2010.05.04.

( 97 ) **EP 2501540 A1** 2011.05.26.

**EP 2501540 B1** 2015.07.01.

( 73 ) Tannpapier GmbH, 4050 Traun (AT)

( 72 ) GRIESMAYR, Günter

( 74 ) dr. Kereszty Marcell, Gödölle, Kékes, Mészáros & Szabó Szabadalmi és Védjegy Iroda, 1024 Budapest, (HU)

**( 54 ) Eljárás cigaretta szájdarab szájdarab-bevonatának prézelésére**

( 51 ) **B31F 1/07** (2006.01)

( 13 ) **T2**

( 30 ) 18182009 2009.11.17. AT

---

( 11 ) **E025334**

( 21 ) **E 12 723491**

( 96 ) **EP 20120723491** 2012.05.24.

( 97 ) **EP 2726281 A1** 2013.01.10.

**EP 2726281 B1** 2015.05.20.

( 73 ) Fritz Egger GmbH & Co. OG, 3105 Unterradlberg (AT)

( 72 ) RIEPERTINGER, Manfred

SCHELLER, Michael

( 74 ) Mészárosné Dónusz Katalin, SBGK Szabadalmi Ügyvivői Iroda, 1062 Budapest, (HU)

**( 54 ) Szendvicspanel, különösen bútorhoz, valamint gyártási eljárás**

( 51 ) **B32B 13/10** (2006.01)

**B27N 3/02** (2006.01)

**B27N 3/04** (2006.01)

**B27N 3/06** (2006.01)

**B27N 3/14** (2006.01)

**B32B 21/02** (2006.01)

( 13 ) **T2**

( 30 ) 102011107830 2011.07.01. DE

---

( 11 ) **E025178**

( 21 ) **E 07 009793**

( 96 ) **EP 20070009793** 2007.05.16.

( 97 ) **EP 1992481 A1** 2008.11.19.

---



---

**EP 1992481 B1** 2015.06.03.

( 73 ) Mondi Halle GmbH, 33790 Halle (DE)

( 72 ) Neumann, Andreas

Block, Joachim

Niepelt, Ralf

( 74 ) Erdély Péter, DANUBIA Szabadalmi és Jogi Iroda Kft., 1051 Budapest, (HU)

**( 54 ) Kompozit fólia fóliacsomagolásokhoz**

**( 51 ) B32B 27/32** (2006.01)

**B65D 65/40** (2006.01)

**( 13 ) T2**

---

**( 11 ) E025189**

**( 21 ) E 10 182816**

**( 96 ) EP 20100182816** 2004.07.27.

**( 97 ) EP 2258554 A1** 2010.12.08.

**EP 2258554 B1** 2015.04.08.

( 73 ) Hewlett-Packard Development Company, L.P., Houston, TX 77070 (US)

( 72 ) Hanson, Lisa M

Steinmetz, Charles R

Gonzales, Curt G

Hwang, Peter G

Petersen, Daniel W

( 74 ) dr. Köteles Zoltán, SBGK Szabadalmi Ügyvivői Iroda, 1062 Budapest, (HU)

**( 54 ) Nyomtatási rendszer**

**( 51 ) B41J 2/175** (2006.01)

**( 13 ) T2**

( 30 ) 632408 2003.07.31. US

---

**( 11 ) E024577**

**( 21 ) E 07 864674**

**( 96 ) EP 20070864674** 2007.11.20.

**( 97 ) EP 2089234 A2** 2008.05.29.

**EP 2089234 B1** 2014.12.17.

( 73 ) Plastipak Packaging, Inc., Plymouth, MI 48170 (US)

( 72 ) UPTERGROVE, Ronald L.

( 74 ) Földi Julianna, Danubia Szabadalmi és Jogi Iroda Kft., 1051 Budapest, (HU)

**( 54 ) Műanyag tartályok digitális nyomtatása**

**( 51 ) B41J 2/205** (2006.01)

**( 13 ) T2**

( 30 ) 562655 2006.11.22. US

---

**( 11 ) E025479**

**( 21 ) E 12 721336**

**( 96 ) EP 20120721336** 2012.05.03.

**( 97 ) EP 2707228 A1** 2012.11.15.

**EP 2707228 B1** 2015.08.19.

( 73 ) De La Rue International Limited, Basingstoke, Hampshire RG22 4BS (GB)

( 72 ) HOLMES, Brian William

( 74 ) dr. Köteles Zoltán, SBGK Szabadalmi Ügyvivői Iroda, 1062 Budapest, (HU)

---

**( 54 ) Biztonsági eszköz**

- ( 51 ) **B42D 15/00** (2006.01)  
**B42D 25/00** (2014.01)  
**B42D 25/29** (2014.01)  
**G02B 3/06** (2006.01)  
**G02B 27/22** (2006.01)

**( 13 ) T2**

- ( 30 ) 201107657 2011.05.09. GB

**( 11 ) E025464****( 21 ) E 13 186499**

- ( 96 ) **EP 20130186499** 2013.09.27.

- ( 97 ) **EP 2722195 A1** 2014.04.23.

- EP 2722195 B1** 2015.06.03.

- ( 73 ) Lindsay Corporation, Omaha, NE 68164 (US)

- ( 72 ) Korus, Thomas J.

Fredenburg, Michael

- ( 74 ) Mester Tamás, SWORKS Nemzetközi Szabadalmi Ügyvivői Iroda Kft., 1011 Budapest, (HU)

**( 54 ) Kerék és abroncs elrendezés**

- ( 51 ) **B60C 7/10** (2006.01)

- B60C 7/22** (2006.01)

**( 13 ) T2**

- ( 30 ) 201213654691 2012.10.18. US

**( 11 ) E025181****( 21 ) E 07 721824**

- ( 96 ) **EP 20070721824** 2007.05.23.

- ( 97 ) **EP 2040943 A1** 2007.11.29.

- EP 2040943 B1** 2015.01.07.

- ( 73 ) Sithold, S.R.O., 150 00 Praha 5 (CZ)

- ( 72 ) HRABAL, Frantisek

- ( 74 ) PINTZ ÉS TÁRSAI Szabadalmi, Védjegy és Jogi Iroda Kft., 1539 Budapest, (HU)

**( 54 ) Perisztaltikus szivattyú kamrája abroncs nyomásbeállításához**

- ( 51 ) **B60C 23/00** (2006.01)

- B60C 15/024** (2006.01)

**( 13 ) T2**

- ( 30 ) 20060335 2006.05.23. CZ

**( 11 ) E025481****( 21 ) E 12 189751**

- ( 96 ) **EP 20120189751** 2012.10.24.

- ( 97 ) **EP 2586634 A1** 2013.05.01.

- EP 2586634 B1** 2015.06.17.

- ( 73 ) Rockinger Agriculture GmbH, 99880 Waltershausen (DE)

- ( 72 ) Schack, Jörg

Schäfer, Wolfgang

- ( 74 ) Kovári György, ADVOPATENT Szabadalmi és Védjegy Iroda, 1011 Budapest, (HU)

**( 54 ) Távkijelző vontató-kapcsolószerkezethez**

- ( 51 ) **B60D 1/02** (2006.01)

---

	<b>B60D 1/62</b>	(2006.01)
<b>( 13 ) T2</b>		
<b>( 30 )</b>	102011085338	2011.10.27. DE

---

<b>( 11 ) E025465</b>		
<b>( 21 ) E 12 720991</b>		
<b>( 96 ) EP 20120720991</b>		2012.03.28.
<b>( 97 ) EP 2709868 A1</b>		2012.11.22.
	<b>EP 2709868 B1</b>	2015.06.03.
<b>( 73 )</b>	S.M.R.E. S.p.A., 06019 Umbertide (PG) (IT)	
<b>( 72 )</b>	MAZZINI, Samuele	
<b>( 74 )</b>	PINTZ ÉS TÁRSAI Szabadalmi, Védjegy és Jogi Iroda Kft., 1539 Budapest, (HU)	
<b>( 54 )</b>	<b>Mozgató rendszer önjáró járműhöz többszörös villamos hajtási egységekkel</b>	
<b>( 51 ) B60K 1/02</b>	(2006.01)	
<b>( 13 ) T2</b>		
<b>( 30 )</b>	RN20110036	2011.05.18. IT

---

<b>( 11 ) E025330</b>		
<b>( 21 ) E 12 001552</b>		
<b>( 96 ) EP 20120001552</b>		2012.03.07.
<b>( 97 ) EP 2511132 A1</b>		2012.10.17.
	<b>EP 2511132 B1</b>	2015.05.20.
<b>( 73 )</b>	Knaus Tabbert GmbH, 94118 Jandelsbrunn (DE)	
<b>( 72 )</b>	Marcon, Giovanni Horvath, Robert	
<b>( 74 )</b>	Kovári György, ADVOPATENT Szabadalmi és Védjegy Iroda, 1011 Budapest, (HU)	
<b>( 54 )</b>	<b>Lakókocsi szaniter kamra-lengőajtóval</b>	
<b>( 51 ) B60P 3/34</b>	(2006.01)	
	<b>B60P 3/36</b>	(2006.01)
	<b>B60R 15/00</b>	(2006.01)
<b>( 13 ) T2</b>		
<b>( 30 )</b>	202011005274 U	2011.04.15. DE
	102011106604	2011.06.16. DE

---

<b>( 11 ) E025079</b>		
<b>( 21 ) E 10 798012</b>		
<b>( 96 ) EP 20100798012</b>		2010.12.17.
<b>( 97 ) EP 2550182 A1</b>		2011.09.29.
	<b>EP 2550182 B1</b>	2015.02.18.
<b>( 73 )</b>	Daimler AG, 70327 Stuttgart (DE)	
<b>( 72 )</b>	ASSMANN, Willibald FRANKE, Fabian FRIEDERICH, Michael MUCH, Wolfgang NICKEL, Volker SCHWED, Robert	
<b>( 74 )</b>	Mészárosné Dónusz Katalin, SBGK Szabadalmi Ügyvivői Iroda, 1062 Budapest, (HU)	
<b>( 54 )</b>	<b>Külső járműtükörpár</b>	
<b>( 51 ) B60R 1/06</b>	(2006.01)	

---

---

**( 13 ) T2**( 30 ) 102010012316 2010.03.23. DE

---

**( 11 ) E025393****( 21 ) E 12 164366**

( 96 ) EP 20120164366 2012.04.17.

( 97 ) EP 2522555 A1 2012.11.14.

EP 2522555 B1 2015.07.15.

( 73 ) Valeo Systèmes d'Essuyage, 78321 Le Mesnil Saint Denis (FR)

( 72 ) Rollet, Sébastien

Roussel, Loic

Vincent, Sébastien

( 74 ) Mészárosné Dónusz Katalin, SBGK Szabadalmi Ügyvivői Iroda, 1062 Budapest, (HU)

**( 54 ) Sapka hajtóeszközhöz**

( 51 ) B60S 1/34 (2006.01)

**( 13 ) T2**( 30 ) 1154003 2011.05.10. FR

---

**( 11 ) E025542****( 21 ) E 10 705992**

( 96 ) EP 20100705992 2010.02.17.

( 97 ) EP 2536602 A1 2011.08.25.

EP 2536602 B1 2015.08.26.

( 73 ) Federal-Mogul S.A., 6790 Aubange (BE)

( 72 ) BOLAND, Xavier

( 74 ) dr. Harangozó Gábor, DANUBIA Szabadalmi és Jogi Iroda Kft., 1051 Budapest, (HU)

**( 54 ) Szélvédőtörlő eszköz**

( 51 ) B60S 1/38 (2006.01)

**( 13 ) T2**

---

**( 11 ) E025319****( 21 ) E 11 782070**

( 96 ) EP 20110782070 2011.11.11.

( 97 ) EP 2640612 A1 2012.05.24.

EP 2640612 B1 2015.05.13.

( 73 ) Daimler AG, 70327 Stuttgart (DE)

( 72 ) SCHMID, Heiko

( 74 ) Mészárosné Dónusz Katalin, SBGK Szabadalmi Ügyvivői Iroda, 1062 Budapest, (HU)

**( 54 ) Törlőlapát-elrendezés és törlőlapát-elrendezést és törlőkart magában foglaló összekapcsoló elrendezés**

( 51 ) B60S 1/38 (2006.01)

B60S 1/40 (2006.01)

**( 13 ) T2**( 30 ) 102010052314 2010.11.16. DE

---

**( 11 ) E024107****( 21 ) E 11 290283**

( 96 ) EP 20110290283 2011.06.23.

( 97 ) EP 2537731 A1 2012.12.26.

EP 2537731 B1 2014.10.15.

- ( 73 ) Siemens S.A.S., 93527 Saint-Denis Cedex 2 (FR)  
Siemens Aktiengesellschaft, 80333 München (DE)
- ( 72 ) Gimenez, Jean-Marie  
Nogueira Alves, Clara  
Ernst, Horst
- ( 74 ) dr. Köteles Zoltán, SBGK Szabadalmi Ügyvivői Iroda, 1062 Budapest, (HU)

**( 54 ) Berendezés két tömegközlekedési jármű közötti távolság mérésére**

- ( 51 ) **B61G 7/14** (2006.01)  
**B61L 15/00** (2006.01)  
**B61L 23/34** (2006.01)  
**G01B 11/14** (2006.01)  
**G05D 1/02** (2006.01)  
**G08G 1/14** (2006.01)

**( 13 ) T2****( 11 ) E025384****( 21 ) E 12 715358****( 96 ) EP 20120715358** 2012.04.12.**( 97 ) EP 2701966 A1** 2012.11.01.**EP 2701966 B1** 2015.06.03.

( 73 ) Geico SPA, 20092 Cinisello Balsamo (MI) (IT)

( 72 ) COVIZZI, Giampaolo

( 74 ) Farkas Tamás, DANUBIA Szabadalmi és Jogi Iroda Kft., 1051 Budapest, (HU)

**( 54 ) Munkaállomás karosszéria merítéses kezelésére**

- ( 51 ) **B62D 65/18** (2006.01)  
**B05C 3/10** (2006.01)  
**B65G 49/04** (2006.01)

**( 13 ) T2**

( 30 ) MI20110703 2011.04.27. IT

**( 11 ) E024109****( 21 ) E 12 159043****( 96 ) EP 20120159043** 2012.03.12.**( 97 ) EP 2497702 A1** 2012.09.12.**EP 2497702 B1** 2014.10.08.

( 73 ) Sycube Informationstechnologie GmbH, 1030 Wien (AT)

( 72 ) Kirschenhofer, Gerhard

Rödlach, Michael

( 74 ) Mester Tamás, SWORKS Nemzetközi Szabadalmi Ügyvivői Iroda Kft ., 1011 Budapest, (HU)

**( 54 ) Kerékpár és tartószerkezet**

- ( 51 ) **B62H 3/02** (2006.01)  
**B62H 5/00** (2006.01)  
**B62M 6/80** (2010.01)

**( 13 ) T2**

( 30 ) 3272011 2011.03.10. AT

**( 11 ) E025348****( 21 ) E 06 716806****( 96 ) EP 20060716806** 2006.02.24.

- 
- ( 97 ) **EP 1855941 A1** 2006.09.08.  
**EP 1855941 B1** 2015.04.08.
- ( 73 ) Martin Aircraft Company Limited, Christchurch (NZ)
- ( 72 ) MARTIN, Glenn, Neil
- ( 74 ) dr. Harangozó Gábor, DANUBIA Szabadalmi és Jogi Iroda Kft., 1051 Budapest, (HU)
- ( 54 ) **Meghajtó eszköz**
- ( 51 ) **B64C 27/08** (2006.01)  
**B64C 15/00** (2006.01)  
**B64C 27/20** (2006.01)  
**B64C 29/00** (2006.01)  
**B64C 39/02** (2006.01)  
**B64D 35/04** (2006.01)
- ( 13 ) **T2**
- ( 30 ) 53863005 2005.03.04. NZ  
259814 2005.10.26. US
- 

- ( 11 ) **E025182**
- ( 21 ) **E 11 703217**
- ( 96 ) **EP 20110703217** 2011.02.10.
- ( 97 ) **EP 2673203 A1** 2012.08.16.  
**EP 2673203 B1** 2015.06.17.
- ( 73 ) IFCO Systems GmbH, 82049 Pullach (DE)
- ( 72 ) ORGELDINGER, Wolfgang
- ( 74 ) Szabó Zsolt, DANUBIA Szabadalmi és Jogi Iroda Kft., 1051 Budapest, (HU)
- ( 54 ) **Szállító- és kiállítórekesz**
- ( 51 ) **B65D 1/24** (2006.01)  
**B65D 6/18** (2006.01)  
**B65D 6/26** (2006.01)  
**B65D 21/02** (2006.01)  
**B65D 25/00** (2006.01)  
**B65D 85/30** (2006.01)
- ( 13 ) **T2**
- 

- ( 11 ) **E024115**
- ( 21 ) **E 10 075120**
- ( 96 ) **EP 20100075120** 2010.03.18.
- ( 97 ) **EP 2366634 A1** 2011.09.21.  
**EP 2366634 B1** 2014.11.05.
- ( 73 ) Ardagh MP Group Netherlands B.V., 7418 AH Deventer (NL)
- ( 72 ) Deltour, Bernard
- ( 74 ) dr. Harangozó Gábor, DANUBIA Szabadalmi és Jogi Iroda Kft., 1051 Budapest, (HU)
- ( 54 ) **Záróelem könnyen nyitható tartályhoz és ilyen záróelemmel ellátott tartály**
- ( 51 ) **B65D 17/50** (2006.01)
- ( 13 ) **T2**
- 

- ( 11 ) **E025244**
- ( 21 ) **E 12 175257**
- ( 96 ) **EP 20120175257** 2012.07.06.
- ( 97 ) **EP 2546162 A1** 2013.01.16.
-

---

**EP 2546162 B1** 2015.05.06.

( 73 ) Grentner, Bernhard, 8614 Breitenau (AT)  
Wanek-Pusset, Peter, 8605 Kapfenberg (AT)

( 72 ) Wanek-Pusset, Peter  
Grentner, Bernhard

( 74 ) Ivánka Gábor, ARINOVA Szabadalmi és Védjegy Iroda, 1122 Budapest, (HU)

**( 54 ) Raklap gömbfa és fűrészelt fa szállítására**

**( 51 ) B65D 19/38** (2006.01)

**B65D 19/44** (2006.01)

**( 13 ) T2**

( 30 ) 10182011 2011.07.12. AT

---

**( 11 ) E025295**

**( 21 ) E 11 173300**

**( 96 ) EP 20110173300** 2011.07.08.

**( 97 ) EP 2412640 A1** 2012.02.01.

**EP 2412640 B1** 2015.05.06.

( 73 ) Knauf Industries Gestion, 68600 Wolfgantzen (FR)

( 72 ) Launay, Jacques  
Dudek, Cyril

( 74 ) PINTZ ÉS TÁRSAI Szabadalmi, Védjegy és Jogi Iroda Kft., 1539 Budapest, (HU)

**( 54 ) Moduláris készülék hőérzékeny termékek csomagolására**

**( 51 ) B65D 21/08** (2006.01)

**B65D 8/14** (2006.01)

**B65D 19/18** (2006.01)

**B65D 25/06** (2006.01)

**B65D 81/38** (2006.01)

**( 13 ) T2**

( 30 ) 1056171 2010.07.27. FR

---

**( 11 ) E025180**

**( 21 ) E 12 788418**

**( 96 ) EP 20120788418** 2012.10.08.

**( 97 ) EP 2763906 A1** 2013.04.11.

**EP 2763906 B1** 2015.07.01.

( 73 ) Nordfolien GmbH, 49439 Steinfeld (DE)

( 72 ) BÖCKMANN, Olaf  
BRINKMANN, Sven

( 74 ) Sipos József, DANUBIA Szabadalmi és Jogi Iroda Kft., 1051 Budapest, (HU)

**( 54 ) Légteleníthető csomagolótartály**

**( 51 ) B65D 33/01** (2006.01)

**( 13 ) T2**

( 30 ) 202011106386 U 2011.10.06. DE

---

**( 11 ) E025472**

**( 21 ) E 09 796485**

**( 96 ) EP 20090796485** 2009.12.30.

**( 97 ) EP 2443048 A1** 2010.12.02.

**EP 2443048 B1** 2015.04.29.

---

- 
- ( 73 ) Koninklijke Douwe Egberts B.V., 3532 AD Utrecht (NL)  
 ( 72 ) WONG, Kon Euan Gerard  
 BRANDT, Guido  
 KOELING, Hendrik Cornelis  
 KAMERBEEK, Ralf  
 BIESHEUVEL, Arend Cornelis Jacobus  
 ( 74 ) Ivánka Gábor, ARINOVA Szabadalmi és Védjegy Iroda, 1122 Budapest, (HU)  
**( 54 ) Rendszer, eljárás és kapszula ital készítésére**  
 ( 51 ) **B65D 85/804** (2006.01)  
**A47J 31/06** (2006.01)  
 ( 13 ) **T2**  
 ( 30 ) 09162994 2009.06.17. EP
- 

- ( 11 ) **E025202**  
 ( 21 ) **E 13 001642**  
 ( 96 ) **EP 20130001642** 2013.03.28.  
 ( 97 ) **EP 2784022 A1** 2014.10.01.  
**EP 2784022 B1** 2015.05.20.  
 ( 73 ) Linde Aktiengesellschaft, 80331 München (DE)  
 ( 72 ) Schreiner, Bernhard, Dr.  
 ( 74 ) Szabó Zsolt, DANUBIA Szabadalmi és Jogi Iroda Kft., 1051 Budapest, (HU)  
**( 54 ) Oxigén alkalmazása járulékos töltetet tartalmazó, különösen adszorbens-regenerálásból származó és SO<sub>2</sub>-t tartalmazó füstgázárammal táplált Claus-egységekben**  
 ( 51 ) **C01B 17/04** (2006.01)  
**B01D 53/04** (2006.01)  
**B01D 53/52** (2006.01)  
 ( 13 ) **T2**
- 

- ( 11 ) **E025003**  
 ( 21 ) **E 10 781700**  
 ( 96 ) **EP 20100781700** 2010.11.23.  
 ( 97 ) **EP 2504285 A1** 2011.06.03.  
**EP 2504285 B1** 2015.01.07.  
 ( 73 ) L'Air Liquide Société Anonyme pour l'Etude et l'Exploitation des Procédés Georges Claude, 75007 Paris (FR)  
 ( 72 ) GROSS, Gerhard  
 ( 74 ) Mészárosné Dónusz Katalin, SBGK Szabadalmi Ügyvivői Iroda, 1062 Budapest, (HU)  
**( 54 ) Eljárás maradékanyagok elégetésére**  
 ( 51 ) **C02F 11/06** (2006.01)  
**C02F 1/36** (2006.01)  
**C02F 1/72** (2006.01)  
**F23G 7/04** (2006.01)  
 ( 13 ) **T2**  
 ( 30 ) 102009054312 2009.11.24. DE
- 

- ( 11 ) **E025299**  
 ( 21 ) **E 11 728580**  
 ( 96 ) **EP 20110728580** 2011.05.30.  
 ( 97 ) **EP 2576462 A2** 2011.12.08.  
**EP 2576462 B1** 2015.05.13.
-



- 
- ( 73 ) Owens-Brockway Glass Container INC., Perrysburg, OH 43551 (US)
- ( 72 ) VILLARET DE CHAUVIGNY, Benoît  
BRIGNOLO, Gino, Giovanni  
MORETTIN, Ambrogio  
CAMPODONICO, Federico  
PERRONE, Dalmazio
- ( 74 ) Erdély Péter, DANUBIA Szabadalmi és Jogi Iroda Kft., 1051 Budapest, (HU)
- ( 54 ) Eljárás és berendezés belső menettel ellátott nyakú üveg tartályok előállítására**
- ( 51 ) **C03B 9/16** (2006.01)  
**B65D 1/02** (2006.01)  
**C03B 9/193** (2006.01)  
**C03B 9/325** (2006.01)
- ( 13 ) **T2**
- ( 30 ) MI20101085 2010.06.16. IT  
1054201 2010.05.31. FR
- 

- ( 11 ) **E025549**
- ( 21 ) **E 12 721253**
- ( 96 ) **EP 20120721253** 2012.05.09.
- ( 97 ) **EP 2729428 A1** 2013.01.17.  
**EP 2729428 B1** 2015.07.01.
- ( 73 ) Maerz Ofenbau AG, 8027 Zürich (CH)
- ( 72 ) PIRINGER, Hannes  
BUCHER, Patrick
- ( 74 ) Sipos József, DANUBIA Szabadalmi és Jogi Iroda Kft., 1051 Budapest, (HU)
- ( 54 ) Eljárás darabos anyag égetésére**
- ( 51 ) **C04B 2/12** (2006.01)
- ( 13 ) **T2**
- ( 30 ) 102011051675 2011.07.08. DE
- 

- ( 11 ) **E025428**
- ( 21 ) **E 07 108226**
- ( 96 ) **EP 20070108226** 2007.05.15.
- ( 97 ) **EP 1992597 A1** 2008.11.19.  
**EP 1992597 B1** 2015.07.08.
- ( 73 ) Redco, 1880 Kapelle-op-den-Bos (BE)  
Eternit, 1880 Kapelle-op-den-Bos (BE)
- ( 72 ) Van Der Heyden, Luc  
Rijs, Martin
- ( 74 ) Farkas Tamás, DANUBIA Szabadalmi és Jogi Iroda Kft, 1051 Budapest, (HU)
- ( 54 ) Keverék szálerősítésű építőlap előállítására és az így előállított építőlap**
- ( 51 ) **C04B 28/04** (2006.01)  
**C04B 14/04** (2006.01)  
**C04B 14/20** (2006.01)  
**C04B 18/24** (2006.01)  
**C04B 28/18** (2006.01)
- ( 13 ) **T2**
- 

- ( 11 ) **E025282**
-

- 
- ( 21 ) **E 12 784059**
- ( 96 ) **EP 20120784059** 2012.09.27.
- ( 97 ) **EP 2760805 A1** 2013.04.04.
- EP 2760805 B1** 2015.06.03.
- ( 73 ) Holcim Technology Ltd., 8645 Rapperswil-Jona (CH)
- ( 72 ) BAALBAKI, Moussa  
KO, Suz-Chung
- ( 74 ) Szentpéteri Zsolt, SBGK Szabadalmi Ügyvivői Iroda, 1062 Budapest, (HU)
- ( 54 ) **Eljárás építési anyag előállítására**
- ( 51 ) **C04B 28/08** (2006.01)
- ( 13 ) **T2**
- ( 30 ) 14142011 2011.09.29. AT
- 
- ( 11 ) **E025248**
- ( 21 ) **E 06 752485**
- ( 96 ) **EP 20060752485** 2006.05.11.
- ( 97 ) **EP 1907334 A2** 2006.12.28.
- EP 1907334 B1** 2015.03.18.
- ( 73 ) UNITED STATES GYPSUM COMPANY, Chicago, Illinois 60606 (US)
- ( 72 ) LIU, Quingxia  
LETTKEMAN, Dennis, M.  
WILSON, John, W.  
RANDALL, Brian, S.  
BLACKBURN, David, R.  
SHAKE, Michael P.
- ( 74 ) Mester Tamás, SWORKS Nemzetközi Szabadalmi Ügyvivői Iroda Kft ., 1011 Budapest, (HU)
- ( 54 ) **Gyorsan száradó gipsz termékek**
- ( 51 ) **C04B 28/14** (2006.01)
- C04B 24/26** (2006.01)
- ( 13 ) **T2**
- ( 30 ) 152661 2005.06.14. US
- 
- ( 11 ) **E025388**
- ( 21 ) **E 08 799999**
- ( 96 ) **EP 20080799999** 2008.09.15.
- ( 97 ) **EP 2212263 A1** 2009.04.02.
- EP 2212263 B1** 2015.05.27.
- ( 73 ) Hitec Energy Limited, West Perth, W.A. 6005 (AU)
- ( 72 ) SHARMA, Yatendra
- ( 74 ) dr. Harsányi Zita, 1111 Budapest, (HU)
- ( 54 ) **Mikrotápanyagot tartalmazó műtrágya és eljárás előállítására**
- ( 51 ) **C05D 9/02** (2006.01)
- C05B 17/02** (2006.01)
- C05B 19/00** (2006.01)
- C05D 9/00** (2006.01)
- C05F 7/00** (2006.01)
- C05F 11/00** (2006.01)
- C05G 3/00** (2006.01)
- C05G 3/02** (2006.01)
-

- 
- C22B 3/04** (2006.01)  
**C22B 7/00** (2006.01)  
**C22B 47/00** (2006.01)  
**( 13 ) T2**  
**( 30 )** 2007905255 2007.09.26. AU
- 

- ( 11 ) E025486**  
**( 21 ) E 10 814773**  
**( 96 ) EP 20100814773** 2010.12.22.  
**( 97 ) EP 2516368 A1** 2011.06.30.  
**EP 2516368 B1** 2015.07.01.  
**( 73 )** Arkema France, 92700 Colombes (FR)  
**( 72 )** PIGAMO, Anne  
 DEUR-BERT, Dominique  
 WENDLINGER, Laurent  
**( 74 )** Szentpéteri Zsolt, SBGK Szabadalmi Ügyvivői Iroda, 1062 Budapest, (HU)  
**( 54 ) 1230xa katalitikus gázfázisú fluorozása 1234yf előállítására**  
**( 51 ) C07C 21/18** (2006.01)  
**B01J 23/86** (2006.01)  
**B01J 37/26** (2006.01)  
**C07C 17/087** (2006.01)  
**C07C 17/20** (2006.01)  
**C07C 17/25** (2006.01)  
**C07C 17/42** (2006.01)  
**C07C 19/10** (2006.01)  
**( 13 ) T2**  
**( 30 )** PCT/IB2009/056054 2009.12.23. WO
- 

- ( 11 ) E025195**  
**( 21 ) E 11 820867**  
**( 96 ) EP 20110820867** 2011.10.19.  
**( 97 ) EP 2630111 A2** 2012.04.26.  
**EP 2630111 B1** 2015.02.25.  
**( 73 )** Actelion Pharmaceuticals Ltd., 4123 Allschwil (CH)  
**( 72 )** ABELE, Stefan  
 FUNEL, Jacques-Alexis  
**( 74 )** Molnár Imre, DANUBIA Szabadalmi és Jogi Iroda Kft., 1051 Budapest, (HU)  
**( 54 ) Eljárás biciklo[2.2.2]joktán-2-on-származékok előállítására**  
**( 51 ) C07C 45/51** (2006.01)  
**C07C 29/147** (2006.01)  
**C07C 45/29** (2006.01)  
**C07C 45/30** (2006.01)  
**C07C 45/59** (2006.01)  
**C07C 45/61** (2006.01)  
**C07C 45/67** (2006.01)  
**C07C 45/86** (2006.01)  
**C07C 47/198** (2006.01)  
**C07C 67/313** (2006.01)  
**C07C309/66** (2006.01)
-

---

**C07D317/72** (2006.01)

( 13 ) **T2**

( 30 ) PCT/IB2010/054747 2010.10.20. WO

---

( 11 ) **E024575**

( 21 ) **E 12 169359**

( 96 ) **EP 20120169359** 2012.05.24.

( 97 ) **EP 2666763 A1** 2013.11.27.

**EP 2666763 B1** 2014.12.31.

( 73 ) Purac Biochem B.V., 4206 AC Gorinchem (NL)

( 72 ) Kon, Adriaan Dirk

de Haan, André Banier

van der Weide, Paulus Loduvicus Johannes

Dekic ?ivkovic, Tanja

de Koninck, Lucien Henri Leander Jozef

( 74 ) Szentpéteri Zsolt, SBGK Szabadalmi Ügyvivői Iroda, 1062 Budapest, (HU)

( 54 ) **Karbonsav kinyerése magnézium-karboxilát elegyből**

( 51 ) **C07C 51/02** (2006.01)

**C01F 5/10** (2006.01)

**C07C 55/10** (2006.01)

**C07C 59/08** (2006.01)

**C12P 7/40** (2006.01)

( 13 ) **T2**

---

( 11 ) **E025264**

( 21 ) **E 06 813544**

( 96 ) **EP 20060813544** 2006.08.18.

( 97 ) **EP 1931689 A2** 2007.02.22.

**EP 1931689 B1** 2015.02.25.

( 73 ) Panion & BF Biotech Inc., Taipei (TW)

( 72 ) CHAN, Keith

TOWN, Winston

( 74 ) PINTZ ÉS TÁRSAI Szabadalmi, Védjegy és Jogi Iroda Kft., 1539 Budapest, (HU)

( 54 ) **Gyógyszerészeti minőségű ferri-citrát gyógyászati felhasználásra**

( 51 ) **C07C 51/42** (2006.01)

**A61K 31/295** (2006.01)

**A61P 13/12** (2006.01)

**C07C 51/41** (2006.01)

( 13 ) **T2**

( 30 ) 206981 2005.08.18. US

709511 P 2005.08.19. US

---

( 11 ) **E025168**

( 21 ) **E 12 707089**

( 96 ) **EP 20120707089** 2012.03.01.

( 97 ) **EP 2683686 A1** 2012.09.13.

**EP 2683686 B1** 2015.05.13.

( 73 ) BASF SE, 67056 Ludwigshafen (DE)

( 72 ) SCHAUB, Thomas

---

---

BUSCHHAUS, Boris

BRINKS, Marion, Kristina

SCHELWIES, Mathias

PACIELLO, Rocco

MELDER, Johann-Peter

MERGER, Martin

( 74 ) Ráthonyi Zoltán, SBGK Szabadalmi Ügyvivői Iroda, 1062 Budapest, (HU)

**( 54 ) Eljárás primer aminok előállítására homogén katalizált alkohol-aminálással**

**( 51 ) C07C209/16** (2006.01)

**C07C213/02** (2006.01)

**C07C215/08** (2006.01)

**C07D207/06** (2006.01)

**C07D207/20** (2006.01)

**C07D265/30** (2006.01)

**C07D307/52** (2006.01)

**( 13 ) T2**

( 30 ) 11157288 2011.03.08. EP

---

**( 11 ) E024560**

**( 21 ) E 11 743536**

**( 96 ) EP 20110743536** 2011.08.11.

**( 97 ) EP 2603486 A1** 2012.02.16.

**EP 2603486 B1** 2014.12.17.

( 73 ) Pierre Fabre Medicament, 92100 Boulogne-Billancourt (FR)

( 72 ) LANTOINE-ADAM, Frédérique

LETIENNE, Robert

DUPONT-PASSELAIGUE, Elisabeth

( 74 ) dr. Fehérvári Flóra, DANUBIA Szabadalmi és Jogi Iroda Kft., 1051 Budapest, (HU)

**( 54 ) Pantenil-dokozahexanoát, valamint ennek alkalmazása szív-érrendszeri betegségek kezelésére és megelőzésére**

**( 51 ) C07C235/08** (2006.01)

**A61K 31/164** (2006.01)

**( 13 ) T2**

( 30 ) 1056560 2010.08.11. FR

---

**( 11 ) E025550**

**( 21 ) E 14 161388**

**( 96 ) EP 20140161388** 2014.03.25.

**( 97 ) EP 2784066 A1** 2014.10.01.

**EP 2784066 B1** 2015.07.01.

( 73 ) Les Laboratoires Servier, 92284 Suresnes Cedex (FR)

( 72 ) Le Flohic, Alexandre

( 74 ) dr. Fehérvári Flóra, DANUBIA Szabadalmi és Jogi Iroda Kft., 1051 Budapest, (HU)

**( 54 ) Eljárás 7,8-dimetoxi-1,3-dihidro-2H-3-benzazepin-2-on származékainak szintetizálására és alkalmazása ivabradine előállítására**

**( 51 ) C07C235/34** (2006.01)

**( 13 ) T2**

( 30 ) 1352741 2013.03.26. FR

---

- 
- ( 11 ) **E025113**  
( 21 ) **E 13 176588**  
( 96 ) **EP 20130176588** 2013.07.16.  
( 97 ) **EP 2687506 A1** 2014.01.22.  
**EP 2687506 B1** 2015.06.24.  
( 73 ) Les Laboratoires Servier, 92284 Suresnes Cedex (FR)  
( 72 ) Pedragosa Moreau, Sandrine  
Lefoulon, François  
Moris Varas, Francisco  
Gonzalez Sabin, Javier  
( 74 ) dr. Török Ferenc, DANUBIA Szabadalmi és Jogi Iroda Kft., 1051 Budapest, (HU)  
( 54 ) **Eljárás (7S)-1-(3,4-dimetoxicibiklo[4.2.0]okta-1,3,5-trién-7-il)-N-metil-metánamin enzimatiszintézisére, és alkalmazása ivabradin és sói szintézisére**  
( 51 ) **C07C269/04** (2006.01)  
**C07D223/16** (2006.01)  
**C12P 41/00** (2006.01)  
( 13 ) **T2**  
( 30 ) 1256913 2012.07.17. FR
- 

- ( 11 ) **E024552**  
( 21 ) **E 08 741979**  
( 96 ) **EP 20080741979** 2008.04.18.  
( 97 ) **EP 2142499 A1** 2008.10.30.  
**EP 2142499 B1** 2014.12.10.  
( 73 ) Unimed Pharma, Spol. S R.O., 821 05 Bratislava (SK)  
( 72 ) GREGAN, Fridrich  
REMKO, Milan  
SLUCIAKOVA, Elena  
KNAPIKOVA, Jarmila  
( 74 ) Frankné dr. Machytka Daisy, Gödölle, Kékes, Mészáros & Szabó Szabadalmi és Védjegy Iroda, 1024 Budapest, (HU)  
( 54 ) **Helyettesített szulfonamidok, eljárás előállításukra, ezeket tartalmazó gyógyszerkészítmények és alkalmazásuk glaucoma kezelésére**  
( 51 ) **C07C311/16** (2006.01)  
**C07C311/17** (2006.01)  
**C07C311/18** (2006.01)  
**C07D207/12** (2006.01)  
**C07D295/096** (2006.01)  
**C07D295/125** (2006.01)  
**C07D295/13** (2006.01)  
( 13 ) **T2**  
( 30 ) 542007 2007.04.20. SK
- 

- ( 11 ) **E025185**  
( 21 ) **E 06 803483**  
( 96 ) **EP 20060803483** 2006.09.13.  
( 97 ) **EP 1937065 A2** 2007.03.22.  
**EP 1937065 B1** 2015.01.28.  
( 73 ) Janssen Pharmaceutica NV, 2340 Beerse (BE)
-

- 
- ( 72 ) ABDEL-MAGID, Ahmed, F.  
MEHRMAN, Steven, J.  
ROESSLER, Armin
- ( 74 ) dr. Török Ferenc, DANUBIA Szabadalmi és Jogi Iroda Kft., 1051 Budapest, (HU)
- ( 54 ) 4-((fenoxialkil)-tio)-fenoxi-ecetsav-származékok új lizinsói**
- ( 51 ) C07C323/20 (2006.01)  
A61K 31/715 (2006.01)
- ( 13 ) T2
- ( 30 ) 717137 P 2005.09.14. US
- 

- ( 11 ) E025554
- ( 21 ) E 11 836202
- ( 96 ) EP 20110836202 2011.10.24.
- ( 97 ) EP 2634171 A1 2013.09.04.  
EP 2634171 B1 2015.07.01.
- ( 73 ) Teijin Pharma Limited, Tokyo 100-0013 (JP)
- ( 72 ) SAITO, Hiroshi  
KOMIYAMA, Masato  
OCHIAI, Eiji  
TAKAGI, Kenichiro  
CHIDA, Takayuki  
FUJITA, Mariko  
IMAIZUMI, Keiichiro  
KANeko, Toshiyuki
- ( 74 ) dr. Molnár István, DANUBIA Szabadalmi és Jogi Iroda Kft., 1051 Budapest, (HU)
- ( 54 ) D3 vitamin-23-in származék**
- ( 51 ) C07C401/00 (2006.01)  
A61K 31/593 (2006.01)  
A61P 19/10 (2006.01)  
C07F 7/18 (2006.01)
- ( 13 ) T2
- ( 30 ) 2010238524 2010.10.25. JP
- 

- ( 11 ) E024111
- ( 21 ) E 07 818482
- ( 96 ) EP 20070818482 2007.09.27.
- ( 97 ) EP 2066624 A1 2008.04.03.  
EP 2066624 B1 2014.10.29.
- ( 73 ) DSM Fine Chemicals Austria Nfg GmbH & Co KG, 4021 Linz (AT)
- ( 72 ) STANEK, Michael  
ESSL, Stefan  
KNOPP, Monika  
KÜBEL, Erwin
- ( 74 ) dr. Fehérvári Flóra, DANUBIA Szabadalmi és Jogi Iroda Kft., 1051 Budapest, (HU)
- ( 54 ) Javított eljárás 9-cisz-retinoésav előállítására**
- ( 51 ) C07C403/20 (2006.01)  
C07F 9/54 (2006.01)
- ( 13 ) T2
- ( 30 ) 16052006 2006.09.27. AT
-

- ( 11 ) **E025411**
- ( 21 ) **E 09 716712**
- ( 96 ) **EP 20090716712** 2009.02.27.
- ( 97 ) **EP 2265578 A1** 2009.09.11.  
**EP 2265578 B1** 2015.09.16.
- ( 73 ) Vernalis (R&D) Ltd., Berkshire RG41 5RD (GB)
- ( 72 ) ROUGHLEY, Stephen  
WALLS, Steven  
HART, Terrence  
PARSONS, Rachel  
BROUGH, Paul  
GRAHAM, Christopher  
MACIAS, Alba
- ( 74 ) dr. Gál Melinda, SBGK Szabadalmi Ügyvivői Iroda, 1062 Budapest, (HU)
- ( 54 ) **Azetidinszármazékok**
- ( 51 ) **C07D205/04** (2006.01)  
**C07D401/12** (2006.01)  
**C07D401/14** (2006.01)  
**C07D413/14** (2006.01)
- ( 13 ) **T2**
- ( 30 ) 0804006 2008.03.04. GB  
0821694 2008.11.27. GB

- ( 11 ) **E024159**
- ( 21 ) **E 07 733717**
- ( 96 ) **EP 20070733717** 2007.05.25.
- ( 97 ) **EP 2041083 A1** 2007.12.06.  
**EP 2041083 B1** 2014.11.05.
- ( 73 ) Generics [UK] Limited, Potters Bar Hertfordshire EN6 1AG (GB)
- ( 72 ) GORE, Vinayak G.  
PEHERE, Ashok D.  
GAIKWAD, Avinash C.  
VIJAYKAR, Priyesh S.
- ( 74 ) Somlai Mária, SBGK Szabadalmi Ügyvivői Iroda, 1062 Budapest, (HU)
- ( 54 ) **Eljárások zofenopril-kalcium előállítására**
- ( 51 ) **C07D207/16** (2006.01)  
**A61K 31/401** (2006.01)  
**A61P 9/00** (2006.01)
- ( 13 ) **T2**
- ( 30 ) MU08152006 2006.05.26. IN

- ( 11 ) **E025381**
- ( 21 ) **E 09 736274**
- ( 96 ) **EP 20090736274** 2009.09.11.
- ( 97 ) **EP 2342179 A1** 2010.03.18.  
**EP 2342179 B1** 2015.05.27.
- ( 73 ) Pécsi Tudományegyetem, 7622 Pécs (HU)  
Simmelweis Egyetem, 1085 Budapest (HU)



( 72 ) MÁTYUS, Péter  
 MAGYAR, Kálmán  
 PIHLAVISTA, Marjo  
 GYIRES, Klára  
 HAIDER, Norbert  
 WANG, Yinghua  
 WODA, Patrick  
 DUNKEL, Petra  
 TÓTH-SARUDY, Éva  
 TÚRÓS, György

( 74 ) dr. Török Ferenc, DANUBIA Szabadalmi és Jogi Iroda Kft., 1051 Budapest, (HU)

**( 54 ) Vegyületek SSAO/VAP-1 inhibálására és alkalmazásuk betegségek kezelésére és megelőzésére**

**( 51 ) C07D209/14** (2006.01)  
**C07C251/48** (2006.01)  
**C07D237/22** (2006.01)  
**C07D239/545** (2006.01)  
**C07D239/60** (2006.01)  
**C07D263/32** (2006.01)  
**C07D295/135** (2006.01)  
**C07D317/42** (2006.01)  
**C07D317/48** (2006.01)  
**C07D317/54** (2006.01)  
**C07D317/64** (2006.01)  
**C07D409/14** (2006.01)  
**C07D498/04** (2006.01)

**( 13 ) T2**

( 30 ) 0800563 2008.09.11. HU

**( 11 ) E025506**

**( 21 ) E 05 817765**

**( 96 ) EP 20050817765** 2005.10.26.

**( 97 ) EP 1858851 A1** 2006.05.04.

**EP 1858851 B1** 2015.06.24.

( 73 ) Recordati Ireland Limited, County Cork (IE)

( 72 ) CHOO, So Mi  
 HA, Hong Joo  
 AN, Jung Gi  
 LEE, Won Jung  
 LEE, S. G.,  
 BYUN, Young-Seok  
 MOON, Young Il,

( 74 ) Schläfer László, DANUBIA Szabadalmi és Jogi Iroda Kft., 1051 Budapest, (HU)

**( 54 ) Eljárás amorf lercanidipin előállítására**

**( 51 ) C07D211/90** (2006.01)

**( 13 ) T2**

( 30 ) 20040086179 2004.10.27. KR

20050031041 2005.04.14. KR

**( 11 ) E025033**

---

( 21 ) E 12 714324

( 96 ) EP 20120714324 2012.04.17.

( 97 ) EP 2699547 A1 2012.10.26.

EP 2699547 B1 2015.03.04.

( 73 ) F. Hoffmann-La Roche AG, 4070 Basel (CH)

( 72 ) JAESCHKE, Georg

JOLIDON, Synese

LINDEMANN, Lothar

RICCI, Antonio

RUEHER, Daniel

STADLER, Heinz

VIEIRA, Eric

( 74 ) dr. Miskolczi Mária, 1111 Budapest, (HU)

( 54 ) **5-(fenil/piridinil-etinil)-2-piridin/2-pirimidin-karboxamidok mint MGLUR5 modulátorok**

( 51 ) C07D213/56 (2006.01)

A61K 31/4427 (2006.01)

A61K 31/445 (2006.01)

A61K 31/506 (2006.01)

A61P 25/00 (2006.01)

A61P 25/28 (2006.01)

C07D213/57 (2006.01)

C07D239/28 (2006.01)

C07D401/06 (2006.01)

C07D403/06 (2006.01)

C07D407/12 (2006.01)

C07D413/06 (2006.01)

( 13 ) T2

( 30 ) 11162945 2011.04.19. EP

11185137 2011.10.14. EP

---

( 11 ) E025032

( 21 ) E 07 857734

( 96 ) EP 20070857734 2007.12.18.

( 97 ) EP 2114405 A1 2008.07.10.

EP 2114405 B1 2015.03.11.

( 73 ) F. Hoffmann-La Roche AG, 4070 Basel (CH)

( 72 ) BUBENDORF, André

DEYNET-VUCENOVIC, Annette

DIODONE, Ralph

GRASSMANN, Olaf

LINDENSTRUTH, Kai

PINARD, Emmanuel

ROHRER, Franziska E.

SCHWITTER, Urs

( 74 ) dr. Miskolczi Mária, 1111 Budapest, (HU)

( 54 ) **[4-(3-Fluor-5-trifluormetil-piridin-2-il)-piperazin-1-il]-[5-metánszulfonil-2-((S)-2,2,2-trifluor-1-metil-etoxi)-fenil]-metanon "A" kristályformája és metilparabénes társz kristály**

( 51 ) C07D213/74 (2006.01)

---

---

**( 13 ) T2**( 30 ) 06127269 2006.12.28. EP

---

**( 11 ) E025421****( 21 ) E 08 850996****( 96 ) EP 20080850996** 2008.11.14.**( 97 ) EP 2220047 A2** 2009.05.22.**EP 2220047 B1** 2015.05.06.

( 73 ) ClanoTech AB, 171 65 Solna (SE)

( 72 ) WESTMAN, Jacob

NEKHOTIAEVA, Natalia

WANNBERG, Johan

BÄCKMAN, Ulrika

MALM, Johan

( 74 ) ifj. Szentpéteri Ádám, SBGK Szabadalmi Ügyvivői Iroda, 1062 Budapest, (HU)

**( 54 ) Kinolinszármazékok, az azokat tartalmazó gyógyászati készítmények és alkalmazásuk****( 51 ) C07D215/54** (2006.01)**A61K 31/4706** (2006.01)**A61P 35/00** (2006.01)**( 13 ) T2**

( 30 ) 988147 P 2007.11.15. US

07120799 2007.11.15. EP

---

**( 11 ) E024870****( 21 ) E 11 754836****( 96 ) EP 20110754836** 2011.08.26.**( 97 ) EP 2609086 A1** 2012.03.01.**EP 2609086 B1** 2015.02.25.

( 73 ) Grüenthal GmbH, 52078 Aachen (DE)

( 72 ) KÜHNERT, Sven

BAHRENBERG, Gregor

KLESS, Achim

SCHRÖDER, Wolfgang

( 74 ) Dr. Miskolczi Mária, Dr. Jalsovszky Györgyné, 1111 Budapest, (HU)

**( 54 ) Helyettesített 2-oxo- és 2-tioxo-dihidrokinolin-3-karboxamidok mint KCNQ2/3 modulátorok****( 51 ) C07D215/54** (2006.01)**A61K 31/4704** (2006.01)**A61P 25/00** (2006.01)**( 13 ) T2**( 30 ) 10008920 2010.08.27. EP

---

**( 11 ) E025521****( 21 ) E 05 745656****( 96 ) EP 20050745656** 2005.05.04.**( 97 ) EP 1756063 A1** 2005.11.24.**EP 1756063 B1** 2015.07.08.

( 73 ) Incyte Corporation, Wilmington, DE 19803 (US)

( 72 ) YAO, Wenqing

ZHUO, Jincong

---

XU, Meizhong  
 ZHANG, Colin  
 METCALF, Brian  
 HE, Chunhong  
 QIAN, Ding-Quan

( 74 ) dr. Fehérvári Flóra, DANUBIA Szabadalmi és Jogi Iroda Kft., 1051 Budapest, (HU)

**( 54 ) Amido-vegyületek és gyógyszerészeti alkalmazásuk**

**( 51 ) C07D221/00** (2006.01)  
**C07D223/02** (2006.01)  
**C07D223/04** (2006.01)  
**C07D231/04** (2006.01)

**( 13 ) T2**

( 30 ) 569273 P 2004.05.07. US  
 602051 P 2004.08.17. US  
 602791 P 2004.08.19. US  
 638803 P 2004.12.22. US

**( 11 ) E025548**

**( 21 ) E 04 787028**

**( 96 ) EP 20040787028** 2004.09.27.

**( 97 ) EP 1673347 A1** 2005.05.06.

**EP 1673347 B1** 2015.08.19.

( 73 ) F. Hoffmann-La Roche AG, 4070 Basel (CH)

( 72 ) FLOHR, Alexander

GALLEY, Guido

JAKOB-ROETNE, Roland

KITAS, Eric, Argirios

PETERS, Jens-Uwe

WOSTL, Wolfgang

( 74 ) dr. Jalsovszky Györgyné dr. Miskolczi Mária, 1111 Budapest, (HU)

**( 54 ) Helyettesített dibenzo-azepin- és benzo-diazepin-származékok, amelyek gamma-szekretáz inhibitorokként használhatók**

**( 51 ) C07D223/18** (2006.01)  
**A61K 31/55** (2006.01)  
**A61K 31/5513** (2006.01)  
**A61P 25/28** (2006.01)  
**C07D223/16** (2006.01)  
**C07D243/12** (2006.01)  
**C07D243/24** (2006.01)  
**C07D409/12** (2006.01)

**( 13 ) T2**

( 30 ) 03022650 2003.10.06. EP

**( 11 ) E025425**

**( 21 ) E 10 175329**

**( 96 ) EP 20100175329** 2004.07.22.

**( 97 ) EP 2256106 A1** 2010.12.01.

**EP 2256106 B1** 2015.05.06.

( 73 ) Astex Therapeutics Limited, Cambridge CB4 0QA (GB)

- ( 72 ) Berdini, Valerio  
 O'Brien, Michael Alistair  
 Carr, Maria Grazia  
 Early, Theresa Rachel  
 Gill, Adrian Liam  
 Trewartha, Gary  
 Woolford, Alison Jo-Ann  
 Woodhead, Andrew James  
 Wyatt, Paul Graham
- ( 74 ) Schläfer László, DANUBIA Szabadalmi és Jogi Iroda Kft., 1051 Budapest, (HU)
- ( 54 ) **3,4-diszubsztituált 1-H-pirazol vegyületek és ezek alkalmazása mint ciklin-függő kináz (CDK) és glikogén-szintáz kináz-3 (GSK-3) modulátor**
- ( 51 ) **C07D231/38** (2006.01)  
**A61K 31/4155** (2006.01)  
**A61P 25/28** (2006.01)  
**A61P 31/10** (2006.01)  
**A61P 31/12** (2006.01)  
**A61P 35/00** (2006.01)  
**A61P 37/00** (2006.01)  
**C07D231/42** (2006.01)  
**C07D401/12** (2006.01)  
**C07D401/14** (2006.01)  
**C07D403/12** (2006.01)  
**C07D405/12** (2006.01)  
**C07D409/12** (2006.01)  
**C07D413/12** (2006.01)
- ( 13 ) **T2**
- ( 30 ) 0317127 2003.07.22. GB  
 489046 P 2003.07.22. US  
 569763 P 2004.05.10. US

- ( 11 ) **E024912**  
 ( 21 ) **E 06 737611**  
 ( 96 ) **EP 20060737611** 2006.03.06.  
 ( 97 ) **EP 1858850 A2** 2006.09.21.  
**EP 1858850 B1** 2015.01.21.

- ( 73 ) Janssen Pharmaceutica NV, 2340 Beerse (BE)  
 ( 72 ) CHAOZHONG, Cai  
 HE, Wei  
 ( 74 ) dr. Fehérvári Flóra, DANUBIA Szabadalmi és Jogi Iroda Kft., 1051 Budapest, (HU)

( 54 ) **Eljárás opioid modulátorok előállítására**

- ( 51 ) **C07D233/61** (2006.01)  
**C07D233/64** (2006.01)  
**C07D401/04** (2006.01)
- ( 13 ) **T2**
- ( 30 ) 661784 P 2005.03.14. US

- ( 11 ) **E024898**  
 ( 21 ) **E 08 740159**

- 
- ( 96 ) **EP 20080740159** 2008.04.10.  
 ( 97 ) **EP 2149563 A1** 2008.10.30.  
       **EP 2149563 B1** 2015.01.07.  
 ( 73 ) Kowa Company, Ltd., Nagoya-shi, Aichi 460-8625 (JP)  
 ( 72 ) OHGIYA, Tadaaki  
       MIURA, Toru  
       OKUDA, Ayumu  
       ARAI, Toshiharu  
       YAMAZAKI, Koichi  
       AOKI, Taro  
       MIYOSAWA, Katsutoshi  
       SHIBATA, Haruki  
       SHIBUYA, Kimiyuki  
 ( 74 ) Horváthné Faber Enikő, ADVOPATENT Szabadalmi és Védjegy Iroda, 1011 Budapest, (HU)  
 ( 54 ) **Új pirimidin vegyület dibenzil-amin szerkezettel és a vegyületet tartalmazó gyógyszer**  
 ( 51 ) **C07D239/42** (2006.01)  
       **A61K 31/505** (2006.01)  
       **A61P 3/06** (2006.01)  
       **A61P 7/02** (2006.01)  
       **A61P 9/00** (2006.01)  
       **A61P 43/00** (2006.01)  
       **C07D403/12** (2006.01)  
 ( 13 ) **T2**  
 ( 30 ) 911620 P 2007.04.13. US
- 

- ( 11 ) **E025179**  
 ( 21 ) **E 08 874003**  
 ( 96 ) **EP 20080874003** 2008.11.03.  
 ( 97 ) **EP 2268635 A1** 2009.10.29.  
       **EP 2268635 B1** 2015.06.10.  
 ( 73 ) Taigen Biotechnology Co., Ltd., 114 Taipei (TW)  
 ( 72 ) YEN, Chi-Feng  
       HU, Cheng-Kung  
       HUANG, Chang-Pin  
       HUANG, Ying-Huey  
       HAKIMELAHI, Gholam Hossein  
       KING, Chi-Hsin Richard  
 ( 74 ) dr. Fehérvári Flóra, DANUBIA Szabadalmi és Jogi Iroda Kft., 1051 Budapest, (HU)  
 ( 54 ) **Heterociklus vegyületek**  
 ( 51 ) **C07D239/50** (2006.01)  
       **A61P 29/00** (2006.01)  
       **A61P 35/00** (2006.01)  
       **C07D251/54** (2006.01)  
       **C07D403/04** (2006.01)  
 ( 13 ) **T2**  
 ( 30 ) 46496 2008.04.21. US
- 

- ( 11 ) **E025400**  
 ( 21 ) **E 10 737572**
-

- 
- ( 96 ) **EP 20100737572** 2010.07.30.  
 ( 97 ) **EP 2462126 A1** 2011.02.10.  
       **EP 2462126 B1** 2015.07.15.  
 ( 73 ) Boehringer Ingelheim International GmbH, 55216 Ingelheim am Rhein (DE)  
 ( 72 ) OSTERMEIER, Markus  
       DAEUBLER, Juergen  
       HUCHLER, Guenther  
       KLING, Stephan  
       SANTAGOSTINO, Marco  
 ( 74 ) ADVOPATENT Szabadalmi és Védjegy Iroda, 1255 Budapest, (HU)  
 ( 54 ) **Eljárás biciklusos heterociklusok sztereoselektív szintézisére**  
 ( 51 ) **C07D239/70** (2006.01)  
       **C07D403/12** (2006.01)  
 ( 13 ) **T2**  
 ( 30 ) 09167393 2009.08.06. EP
- 

- ( 11 ) **E025197**  
 ( 21 ) **E 09 722418**  
 ( 96 ) **EP 20090722418** 2009.03.17.  
 ( 97 ) **EP 2268623 A1** 2009.09.24.  
       **EP 2268623 B1** 2015.05.06.  
 ( 73 ) Ambit Biosciences Corporation, San Diego, CA 92121 (US)  
 ( 72 ) ABRAHAM, Sunny  
       BHAGWAT, Shripad, S.  
       CAMPBELL, Brian, T.  
       CHAO, Qi  
       FARAONI, Raffaella  
       HOLLADAY, Mark, W.  
       LAI, Andiliy, G.  
       ROWBOTTOM, Martin, W.  
       SETTI, Eduardo  
       SPRANKLE, Kelly, G.  
 ( 74 ) dr Molnár Imre DANUBIA Szabadalmi és Jogi Iroda Kft, 1051 Budapest, (HU)  
 ( 54 ) **Kinazolin-származékok mint RAF-kinázmodulátorok és módszerek alkalmazásukra**  
 ( 51 ) **C07D239/88** (2006.01)  
       **A61K 31/517** (2006.01)  
       **A61P 35/00** (2006.01)  
       **C07D239/93** (2006.01)  
 ( 13 ) **T2**  
 ( 30 ) 110508 P 2008.10.31. US  
       69763 P 2008.03.17. US
- 

- ( 11 ) **E024976**  
 ( 21 ) **E 07 809908**  
 ( 96 ) **EP 20070809908** 2007.06.27.  
 ( 97 ) **EP 2038265 A2** 2008.01.03.  
       **EP 2038265 B1** 2015.03.18.  
 ( 73 ) Aerpio Therapeutics Inc., Cincinnati, OH 45242 (US)  
 ( 72 ) GRAY, Jeffrey Lyle
-

AMARASINGHE, Kande

CLARK, Cynthia, Monesa

MAIER, Matthew, Brian

NICHOLS, Ryan

( 74 ) Molnár Imre, DANUBIA Szabadalmi és Jogi Iroda Kft., 1051 Budapest, (HU)

( 54 ) **Humán protein-tirozin-foszfataz inhibitorok és módszerek alkalmazásukra**( 51 ) **C07D263/32** (2006.01)**A61K 31/422** (2006.01)**A61K 31/425** (2006.01)**A61P 35/00** (2006.01)**C07D277/28** (2006.01)**C07D277/30** (2006.01)**C07D277/42** (2006.01)**C07D413/04** (2006.01)**C07D413/12** (2006.01)**C07D417/04** (2006.01)**C07D417/12** (2006.01)**C07D417/14** (2006.01)( 13 ) **T2**

( 30 ) 816731 P 2006.06.27. US

816730 P 2006.06.27. US

816825 P 2006.06.27. US

( 11 ) **E025273**( 21 ) **E 04 764990**( 96 ) **EP 20040764990** 2004.09.09.( 97 ) **EP 1664004 A1** 2005.03.24.**EP 1664004 B1** 2015.06.24.

( 73 ) Bayer Intellectual Property GmbH, 40789 Monheim (DE)

( 72 ) THOMAS, Christian

BERWE, Mathias

STRAUB, Alexander

( 74 ) Schläfer László, DANUBIA Szabadalmi és Jogi Iroda Kft., 1051 Budapest, (HU)

( 54 ) **Eljárás 4-(4-aminofenil)-3-morfolinon előállítására**( 51 ) **C07D265/32** (2006.01)**C07D409/14** (2006.01)( 13 ) **T2**

( 30 ) 10342570 2003.09.15. DE

( 11 ) **E025224**( 21 ) **E 09 738624**( 96 ) **EP 20090738624** 2009.04.27.( 97 ) **EP 2275414 A1** 2011.01.19.**EP 2275414 B1** 2015.06.10.

( 73 ) Kyorin Pharmaceutical Co., Ltd., Tokyo 101-8311 (JP)

Teijin Pharma Limited, Tokyo 100-0013 (JP)

( 72 ) FUKUDA, Yasumichi

ASAHINA, Yoshikazu



TAKADOI, Masanori

YAMAMOTO, Masanori

( 74 ) dr. Fehérvári Flóra, DANUBIA Szabadalmi és Jogi Iroda Kft., 1051 Budapest, (HU)

**( 54 ) Ciklopentilakrilsav-amid-származékok****( 51 ) C07D277/20** (2006.01)**A61K 31/415** (2006.01)**A61K 31/4155** (2006.01)**A61K 31/42** (2006.01)**A61K 31/426** (2006.01)**A61K 31/428** (2006.01)**A61K 31/433** (2006.01)**A61K 31/437** (2006.01)**A61K 31/44** (2006.01)**A61K 31/454** (2006.01)**A61K 31/496** (2006.01)**A61K 31/4965** (2006.01)**A61K 31/497** (2006.01)**A61K 31/5377** (2006.01)**A61P 3/10** (2006.01)**A61P 43/00** (2006.01)**C07D213/75** (2006.01)**C07D231/38** (2006.01)**C07D241/20** (2006.01)**C07D261/14** (2006.01)**C07D277/44** (2006.01)**( 13 ) T2**

( 30 ) 2008116995 2008.04.28. JP

2008164502 2008.06.24. JP

**( 11 ) E025520****( 21 ) E 09 739419****( 96 ) EP 20090739419** 2009.04.15.**( 97 ) EP 2297120 A1** 2009.11.05.**EP 2297120 B1** 2015.08.19.

( 73 ) Eli Lilly &amp; Company, Indianapolis, IN 46285 (US)

( 72 ) AUDIA, James, Edmund

MERGOTT, Dustin, James

SHEEHAN, Scott, Martin

WATSON, Brian, Morgan

( 74 ) ifj. Szentpéteri Ádám, SBGK Szabadalmi Ügyvivői Iroda, 1062 Budapest, (HU)

**( 54 ) BACE inhibitor aminohidrotiazin származékok Alzheimer-kór kezelésére****( 51 ) C07D279/06** (2006.01)**A61K 31/541** (2006.01)**A61P 25/28** (2006.01)**( 13 ) T2**

( 30 ) 49881 P 2008.05.02. US

**( 11 ) E025313****( 21 ) E 05 855824**

- 
- ( 96 ) **EP 20050855824** 2005.12.29.  
( 97 ) **EP 1836179 A1** 2006.07.13.  
**EP 1836179 B1** 2015.05.06.  
( 73 ) Janssen Pharmaceutica NV, 2340 Beerse (BE)  
( 72 ) APODACA, Richard  
BREITENBUCHER, J., Guy  
PATTABIRAMAN, Kanaka  
SEIERSTAD, Mark  
XIAO, Wei  
( 74 ) dr. Molnár István, DANUBIA Szabadalmi és Jogi Iroda Kft., 1051 Budapest, (HU)  
( 54 ) **Piperidin- és piperazin-1-karbonsav-amid-származékok és rokon vegyületek mint zsírsavamid-hidroláz (FAAH) modulátorok szorongás, fájdalom és egyéb állapotok kezelésére**  
( 51 ) **C07D295/20** (2006.01)  
**A61P 25/04** (2006.01)  
**A61P 25/22** (2006.01)  
**A61P 25/28** (2006.01)  
**C07C275/28** (2006.01)  
**C07D215/12** (2006.01)  
**C07D239/42** (2006.01)  
**C07D241/42** (2006.01)  
**C07D317/58** (2006.01)  
**C07D401/12** (2006.01)  
**C07D405/12** (2006.01)  
**C07D417/12** (2006.01)  
( 13 ) **T2**  
( 30 ) 640869 P 2004.12.30. US
- 
- ( 11 ) **E025363**  
( 21 ) **E 11 788845**  
( 96 ) **EP 20110788845** 2011.11.30.  
( 97 ) **EP 2646425 A1** 2012.06.07.  
**EP 2646425 B1** 2015.06.10.  
( 73 ) BOEHRINGER INGELHEIM INTERNATIONAL GMBH, 55216 Ingelheim am Rhein (DE)  
( 72 ) HIMMELSBACH, Frank  
BAKKER, Remko  
ECKHARDT, Matthias  
HAMPRECHT, Dieter  
LANGKOPF, Elke  
WAGNER, Holger  
( 74 ) ADVOPATENT SZABADALMI ÉS VÉDJEGY IRODA, 1255 Budapest, (HU)  
( 54 ) **Indaniloxidihidrobenzofuranilecetsavak, amelyek anyagcsere szindróma kezelésére használhatók**  
( 51 ) **C07D307/80** (2006.01)  
**A61K 31/343** (2006.01)  
**A61P 3/10** (2006.01)  
**C07D405/12** (2006.01)  
**C07D407/12** (2006.01)  
**C07D413/12** (2006.01)  
( 13 ) **T2**
-

## Európai szabadalmak szövege fordításának benyújtása

---

( 30 )	10193382	2010.12.01.	EP
	11154999	2011.02.18.	EP
	11175646	2011.07.27.	EP

---

**( 11 ) E025467****( 21 ) E 12 739310****( 96 ) EP 20120739310** 2012.01.26.**( 97 ) EP 2669277 A1** 2013.12.04.**EP 2669277 B1** 2015.07.01.

( 73 ) Tokuyama Corporation, Shunan-shi, Yamaguchi 745-0053 (JP)

( 72 ) TAKAHASHI Toshiaki

TAKENAKA Junji

MOMODA Junji

TERANISHI Kazuhiro

SANDO Mitsuyoshi

IZUMI Shinobu

( 74 ) ADVOPATENT Szabadalmi és Védjegy Iroda, 1011 Budapest, (HU)

**( 54 ) Kromén vegyület****( 51 ) C07D311/78** (2006.01)**C07C323/21** (2006.01)**C09K 9/02** (2006.01)**G02B 5/23** (2006.01)**G02C 7/10** (2006.01)**( 13 ) T2**

( 30 ) 2011016936 2011.01.28. JP

2011017703 2011.01.31. JP

**( 11 ) E024553****( 21 ) E 11 838038****( 96 ) EP 20110838038** 2011.11.01.**( 97 ) EP 2636671 A1** 2012.05.10.**EP 2636671 B1** 2015.03.04.

( 73 ) Nissan Chemical Industries, Ltd., Chiyoda-ku Tokyo 101-0054 (JP)

( 72 ) IWAMOTO, Shunsuke

NAKANO, Satoshi

ISHIDA, Mariko

YAMAMOTO, Masao

TAKEUCHI, Kazuya

( 74 ) dr. Fehérvári Flóra, DANUBIA Szabadalmi és Jogi Iroda Kft., 1051 Budapest, (HU)

**( 54 ) Aminobenzoészav-származékok szerves aminsói és eljárás ezek előállítására****( 51 ) C07D333/32** (2006.01)**A61K 31/381** (2006.01)**A61P 7/04** (2006.01)**A61P 43/00** (2006.01)**( 13 ) T2**

( 30 ) 2010246632 2010.11.02. JP

**( 11 ) E025031****( 21 ) E 12 718153**

- 
- ( 96 ) **EP 20120718153** 2012.04.23.  
 ( 97 ) **EP 2702051 A1** 2012.11.01.  
       **EP 2702051 B1** 2015.03.04.  
 ( 73 ) F.HOFFMANN-LA ROCHE AG, 4070 Basel (CH)  
 ( 72 ) JAESCHKE, Georg  
       JOLIDON, Synese  
       LINDEMANN, Lothar  
       STADLER, Heinz  
       VIEIRA, Eric  
 ( 74 ) dr. Miskolczi Mária, 1111 Budapest, (HU)  
 ( 54 ) **Etinil-származékok mint az MGLUR5 pozitív allosztérikus modulátorai**  
 ( 51 ) **C07D401/04** (2006.01)  
       **A61K 31/44** (2006.01)  
       **A61K 31/4406** (2006.01)  
       **A61K 31/501** (2006.01)  
       **A61K 31/506** (2006.01)  
       **A61K 31/55** (2006.01)  
       **A61P 25/18** (2006.01)  
       **A61P 25/28** (2006.01)  
       **A61P 25/30** (2006.01)  
       **C07D401/14** (2006.01)  
       **C07D403/04** (2006.01)  
 ( 13 ) **T2**  
 ( 30 ) 11163683 2011.04.26. EP
- 
- ( 11 ) **E025111**  
 ( 21 ) **E 12 722347**  
 ( 96 ) **EP 20120722347** 2012.05.16.  
 ( 97 ) **EP 2709996 A1** 2012.11.29.  
       **EP 2709996 B1** 2015.06.24.  
 ( 73 ) SANOFI, 75008 Paris (FR)  
 ( 72 ) BRAUN, Alain  
       DUCLOS, Olivier  
       LASSALLE, Gilbert  
       LORGE, Franz  
       MARTIN, Valérie  
       RITZELER, Olaf  
       STRUB, Aurélie  
 ( 74 ) Lezsák Gábor, Danubia Szabadalmi és Jogi Iroda Kft., 1051 Budapest, (HU)  
 ( 54 ) **2-Amino-3-(imidazol-2-il)-piridin-4-on származékok és alkalmazásuk VEGF receptor kináz inhibitorokként**  
 ( 51 ) **C07D401/04** (2006.01)  
       **A61K 31/4375** (2006.01)  
       **A61K 31/4709** (2006.01)  
       **A61P 35/00** (2006.01)  
       **C07D471/04** (2006.01)  
 ( 13 ) **T2**  
 ( 30 ) 11305624 2011.05.20. EP
-

- ( 11 ) **E025318**
- ( 21 ) **E 11 701796**
- ( 96 ) **EP 20110701796** 2011.01.24.
- ( 97 ) **EP 2528901 A1** 2011.08.04.  
**EP 2528901 B1** 2015.05.27.
- ( 73 ) Boehringer Ingelheim International GmbH, 55216 Ingelheim am Rhein (DE)
- ( 72 ) OOST, Thorsten  
ANDERSKEWITZ, Ralf  
HAMPRECHT, Dieter, Wolfgang  
HOENKE, Christoph  
MARTYRES, Domnic  
RIST, Wolfgang  
SEITHER, Peter
- ( 74 ) Kovári György, ADVOPATENT Szabadalmi és Védjegy Iroda, 1011 Budapest, (HU)
- ( 54 ) **Pirazol-vegyületek mint CRTH2 antagonisták**
- ( 51 ) **C07D401/06** (2006.01)  
**A61K 31/415** (2006.01)  
**A61P 29/00** (2006.01)  
**A61P 37/00** (2006.01)  
**C07D231/12** (2006.01)  
**C07D405/12** (2006.01)
- ( 13 ) **T2**
- ( 30 ) 10151785 2010.01.27. EP

- ( 11 ) **E025163**
- ( 21 ) **E 11 749555**
- ( 96 ) **EP 20110749555** 2011.06.07.
- ( 97 ) **EP 2694492 A1** 2012.08.30.  
**EP 2694492 B1** 2015.07.29.
- ( 73 ) Suven Life Sciences Limited, Hyderabad 500034 (IN)
- ( 72 ) NIROGI, Ramakrishna  
SHINDE, Anil Karbhari  
KAMBHAMPATI, Ramasastri  
DESPANDE, Amol Dinakar  
DWARAMPUDI, Adi Reddy  
GANGADASARI, Narasimhareddy  
SARAF, Sangram Keshari  
KANDIKERE, Vishwottam Nagaraj  
JAYARAJAN, Pradeep  
AHMAD, Ishtiyaque  
MULLA, Mohmadsadik Abdulhamid  
JASTI, Venkateswarlu
- ( 74 ) dr. Török Ferenc, DANUBIA Szabadalmi és Jogi Iroda Kft., 1051 Budapest, (HU)
- ( 54 ) **Új vegyületek, amelyek hisztamin H3-receptor ligandumok**
- ( 51 ) **C07D401/12** (2006.01)  
**A61K 31/5355** (2006.01)  
**A61P 25/00** (2006.01)  
**C07D405/12** (2006.01)

- 
- C07D413/12** (2006.01)
- ( 13 ) **T2**
- ( 30 ) CH05202011 2011.02.23. IN
- 
- ( 11 ) **E025419**
- ( 21 ) **E 04 765719**
- ( 96 ) **EP 20040765719** 2004.09.30.
- ( 97 ) **EP 1667993 A1** 2005.04.07.
- EP 1667993 B1** 2015.07.01.
- ( 73 ) AbbVie Deutschland GmbH & Co KG, 65205 Wiesbaden (DE)
- ( 72 ) LUBISCH, Wilfried  
HORNBERGER, Wilfried  
OOST, Thorsten, K.  
SAUER, Daryl, Richard  
UNGER, Liliane  
WERNET, Wolfgang  
GENESTE, Hervé
- ( 74 ) dr. Bódizs Árpád, SBGK Szabadalmi Ügyvivői Iroda, 1062 Budapest, (HU)
- ( 54 ) **Heteroaril-szubsztituált 1,3-dihidro-indol-2-on-származékok, valamint ezeket tartalmazó gyógyszerek**
- ( 51 ) **C07D401/14** (2006.01)  
**A61K 31/404** (2006.01)  
**A61P 25/00** (2006.01)  
**C07D409/04** (2006.01)  
**C07D413/14** (2006.01)  
**C07D417/14** (2006.01)
- ( 13 ) **T2**
- ( 30 ) 675300 2003.09.30. US
- 
- ( 11 ) **E025395**
- ( 21 ) **E 12 703670**
- ( 96 ) **EP 20120703670** 2012.02.02.
- ( 97 ) **EP 2670401 A1** 2012.08.09.
- EP 2670401 B1** 2015.06.10.
- ( 73 ) Novartis AG, 4056 Basel (CH)
- ( 72 ) LI, Nanxin  
HARRIS, Jennifer L.  
McNAMARA, Peter  
SUN, Fangxian
- ( 74 ) ifj. Szentpéteri Ádám, SBGK Szabadalmi Ügyvivői Iroda, 1062 Budapest, (HU)
- ( 54 ) **Eljárások ALK inhibitorok alkalmazásával**
- ( 51 ) **C07D401/14** (2006.01)  
**A61K 31/00** (2006.01)  
**A61K 31/506** (2006.01)  
**A61P 35/00** (2006.01)  
**C07D401/12** (2006.01)
- ( 13 ) **T2**
- ( 30 ) 201161438878 P 2011.02.02. US
- 
- ( 11 ) **E024874**
-

- ( 21 ) **E 10 814524**
- ( 96 ) **EP 20100814524** 2010.09.02.
- ( 97 ) **EP 2473504 A2** 2011.03.10.  
**EP 2473504 B1** 2015.02.25.
- ( 73 ) Bioenergenix, San Francisco, CA 94158 (US)
- ( 72 ) MCCALL, John, M.  
MCKEARN, John  
ROMERO, Donnal, L.  
CLARE, Michael
- ( 74 ) dr. Láng Tivadarné, SBGK Szabadalmi Ügyvivői Iroda, 1062 Budapest, (HU)
- ( 54 ) **Heterociklusos vegyületek PASK gátlására**
- ( 51 ) **C07D403/04** (2006.01)  
**A61K 31/497** (2006.01)  
**A61K 31/498** (2006.01)  
**A61P 3/00** (2006.01)  
**A61P 35/00** (2006.01)  
**C07D401/04** (2006.01)  
**C07D401/14** (2006.01)
- ( 13 ) **T2**
- ( 30 ) 239744 P 2009.09.03. US

- ( 11 ) **E025349**
- ( 21 ) **E 10 733747**
- ( 96 ) **EP 20100733747** 2010.01.07.
- ( 97 ) **EP 2389375 A2** 2010.07.29.  
**EP 2389375 B1** 2015.05.20.
- ( 73 ) Euro-Celtique S.A., 1653 Luxembourg (LU)
- ( 72 ) CHEN, Yu  
CHEN, Yi
- ( 74 ) Mester Tamás, SWORKS Nemzetközi Szabadalmi Ügyvivői Iroda Kft., 1011 Budapest, (HU)
- ( 54 ) **Hidroxamsav származékok**
- ( 51 ) **C07D405/04** (2006.01)  
**A61K 31/357** (2006.01)  
**A61K 31/495** (2006.01)  
**A61P 35/00** (2006.01)  
**A61P 37/02** (2006.01)  
**C07D235/08** (2006.01)  
**C07D317/72** (2006.01)  
**C07D319/08** (2006.01)
- ( 13 ) **T2**
- ( 30 ) 156496 P 2009.02.28. US  
252156 P 2009.10.15. US  
147002 P 2009.01.23. US  
252652 P 2009.10.17. US

- ( 11 ) **E024556**
- ( 21 ) **E 05 728092**
- ( 96 ) **EP 20050728092** 2005.03.11.
- ( 97 ) **EP 1725548 A2** 2005.09.29.

---

**EP 1725548 B1** 2015.01.14.

( 73 ) Vertex Pharmaceuticals Incorporated, Boston, MA 02210 (US)

( 72 ) TANOURY, Gerald, J.

CHEN, Minzhang

JONES, Andrew, D.

NYCE, Philip, L.

Trudeau, Martin

GUERIN, David, J.

SNOONIAN, John, R.

( 74 ) Szentpéteri Zsolt, SBGK Szabadalmi Ügyvivői Iroda, 1062 Budapest, (HU)

**( 54 ) Eljárások és intermedierek aszparagin acetál kapszáz inhibitorok előállítására**

**( 51 ) C07D405/12** (2006.01)

**( 13 ) T2**

( 30 ) 552480 P 2004.03.12. US

---

**( 11 ) E025230**

**( 21 ) E 09 762446**

**( 96 ) EP 20090762446** 2009.06.08.

**( 97 ) EP 2298763 A1** 2011.03.23.

**EP 2298763 B1** 2015.03.25.

( 73 ) Daiichi Sankyo Company, Limited, Tokyo 103-8426 (JP)

( 72 ) SATO, Koji

YAGI, Tsutomu

SAKURATANI, Kenji

TANI, Yuichiro

( 74 ) Mester Tamás, SWORKS Nemzetközi Szabadalmi Ügyvivői Iroda Kft., 1011 Budapest, (HU)

**( 54 ) Eljárás 1-bifenilmetilimidazol vegyület előállítására**

**( 51 ) C07D405/14** (2006.01)

**A61K 31/4178** (2006.01)

**C07C 67/313** (2006.01)

**C07C 69/716** (2006.01)

**C07D233/90** (2006.01)

**C07D403/10** (2006.01)

**( 13 ) T2**

( 30 ) 2008150686 2008.06.09. JP

---

**( 11 ) E025547**

**( 21 ) E 09 775212**

**( 96 ) EP 20090775212** 2009.12.17.

**( 97 ) EP 2379525 A1** 2010.06.24.

**EP 2379525 B1** 2015.07.29.

( 73 ) Boehringer Ingelheim International GmbH, 55216 Ingelheim am Rhein (DE)

( 72 ) EBEL, Heiner

FRATTINI, Sara

GIOVANNINI, Riccardo

HOENKE, Christoph

TRIESELMANN, Thomas

TIELMANN, Patrick

SCHEUERER, Stefan

---



---

 HOBBIE, Silke (Marie Katrin)

BUETTNER, Frank

( 74 ) Kovári György, ADVOPATENT Szabadalmi és Védjegy Iroda, 1011 Budapest, (HU)

**( 54 ) Gyűrűs pirimidin-4-karboxamidok mint CCR2 receptor antagonisták gyulladási, asztma és COPD kezelésére****( 51 ) C07D405/14** (2006.01)**A61K 31/506** (2006.01)**A61K 31/5377** (2006.01)**A61K 31/55** (2006.01)**A61K 31/551** (2006.01)**A61K 31/553** (2006.01)**C07D401/06** (2006.01)**C07D401/14** (2006.01)**C07D403/06** (2006.01)**C07D403/14** (2006.01)**C07D407/14** (2006.01)**C07D413/14** (2006.01)**C07D417/14** (2006.01)**C07D451/02** (2006.01)**C07D471/04** (2006.01)**C07D471/10** (2006.01)**C07D491/052** (2006.01)**C07D498/10** (2006.01)**( 13 ) T2**

( 30 ) 08172336 2008.12.19. EP

09160416 2009.05.15. EP

---

**( 11 ) E024562****( 21 ) E 12 709070****( 96 ) EP 20120709070** 2012.03.12.**( 97 ) EP 2686315 A1** 2012.09.20.**EP 2686315 B1** 2015.01.14.

( 73 ) Bayer Intellectual Property GmbH, 40789 Monheim (DE)

( 72 ) VAN ALMSICK, Andreas

AHRENS, Hartmut

KÖHN, Arnim

DÖRNER-RIEPING, Simon

BRAUN, Ralf

HÄUSER-HAHN, Isolde

ROSINGER, Christopher, Hugh

HEINEMANN, Ines

GATZWEILER, Elmar

( 74 ) Molnár Imre, DANUBIA Szabadalmi és Jogi Iroda Kft., 1051 Budapest, (HU)

**( 54 ) N-(1,2,5-oxadiazol-3-il)-, N-(tetrazol-5-il)- és N-(triazol-5-il)-bicykloarilkarboxamidok és herbicidként való alkalmazásuk****( 51 ) C07D409/12** (2006.01)**C07D409/14** (2006.01)**C07D411/12** (2006.01)

---

<b>C07D413/12</b>	(2006.01)	
<b>C07D413/14</b>	(2006.01)	
<b>C07D417/12</b>	(2006.01)	
<b>( 13 ) T2</b>		
( 30 ) 11158258	2011.03.15.	EP

---

<b>( 11 ) E025466</b>		
<b>( 21 ) E 06 769520</b>		
<b>( 96 ) EP 20060769520</b>	2006.07.26.	
<b>( 97 ) EP 1907382 A1</b>	2007.02.01.	
<b>EP 1907382 B1</b>	2015.05.27.	
( 73 ) Bial-Portela & CA, S.A., 4745-457 S. Mamede do Coronado (PT)		
( 72 ) LEARMONTH, David Alexander		
KISS, Laszlo Erno		
LEAL PALMA, Pedro Nuno		
DOS SANTOS FERREIRA, Humberto		
ARAÚJO SOARES DA SILVA, Patrício Manuel Vieira		
( 74 ) PINTZ ÉS TÁRSAI Szabadalmi, Védjegy és Jogi Iroda Kft., 1539 Budapest, (HU)		
<b>( 54 ) Nitro-pirokatechin származékok, mint comt inhibitorok</b>		
<b>( 51 ) C07D413/04</b>	(2006.01)	
<b>A61K 31/421</b>	(2006.01)	
<b>A61K 31/4425</b>	(2006.01)	
<b>A61K 31/4439</b>	(2006.01)	
<b>A61K 31/506</b>	(2006.01)	
<b>A61P 25/00</b>	(2006.01)	
<b>C07D213/89</b>	(2006.01)	
<b>C07D271/06</b>	(2006.01)	
<b>C07D271/10</b>	(2006.01)	
<b>C07D401/04</b>	(2006.01)	
<b>C07D407/04</b>	(2006.01)	
<b>C07D413/06</b>	(2006.01)	
<b>C07D413/14</b>	(2006.01)	
<b>C07D417/14</b>	(2006.01)	
<b>( 13 ) T2</b>		
( 30 ) 0515327	2005.07.26.	GB
06008203	2006.04.20.	EP
06011073	2006.05.30.	EP

---

<b>( 11 ) E025314</b>		
<b>( 21 ) E 10 741639</b>		
<b>( 96 ) EP 20100741639</b>	2010.02.10.	
<b>( 97 ) EP 2396321 A2</b>	2010.08.19.	
<b>EP 2396321 B1</b>	2015.05.06.	
( 73 ) Monsanto Technology LLC, St. Louis, MO 63167 (US)		
( 72 ) SLOMCZYNSKA, Urszula		
DIMMIC, Matt, W.		
HAAKENSON, Jr., William, P.		
WIDEMAN, Al		
( 74 ) ifj. Szentpéteri Ádám, SBGK Szabadalmi Ügyvivői Iroda, 1062 Budapest, (HU)		

---

**( 54 ) Készítmények és eljárások nematódák megfékezésére**

- ( 51 ) C07D413/04** (2006.01)  
**A61K 31/422** (2006.01)  
**A61K 31/4245** (2006.01)  
**A61K 31/433** (2006.01)  
**A61P 33/10** (2006.01)  
**C07D413/06** (2006.01)  
**C07D413/12** (2006.01)  
**C07D417/04** (2006.01)  
**C07D417/12** (2006.01)

**( 13 ) T2**

- ( 30 ) 151482 P** 2009.02.10. US

**( 11 ) E025399****( 21 ) E 11 703429**

- ( 96 ) EP 20110703429** 2011.02.03.  
**( 97 ) EP 2585452 A1** 2011.06.16.  
**EP 2585452 B1** 2015.09.23.

**( 73 ) F.HOFFMANN-LA ROCHE AG, 4070 Basel (CH)**

**( 72 ) PUENTENER, Kurt**  
**SCALONE, Michelangelo**

**( 74 ) Dr. Miskolczi Mária, 1111 Budapest, (HU)**

**( 54 ) Eljárás propionsav-származékok előállítására**

- ( 51 ) C07D413/12** (2006.01)

**( 13 ) T2**

- ( 30 ) 09178220** 2009.12.07. EP

**( 11 ) E025268****( 21 ) E 09 725663**

- ( 96 ) EP 20090725663** 2009.03.05.  
**( 97 ) EP 2272845 A2** 2011.01.12.  
**EP 2272845 B1** 2015.03.04.

**( 73 ) Chong Kun Dang Pharmaceutical Corp., Seoul (KR)**

**( 72 ) CHOI, Nam-Song**  
**KIM, Young-Hoon**  
**LEE, Jae-Kwang**  
**KANG, Hee-Ryong**  
**CHOI, Ho-Jin**  
**MOON, Seung-Kee**  
**KIM, Soo-Jin**  
**PARK, Gyu-Tae**  
**HAN, Byeong-Hoon**  
**KIM, Dal-Hyun**  
**CHOI, Jae-Hoon**  
**LEE, Sung-Sook**  
**AHN, Soon-Kil**  
**LEE, Kyung-Joo**  
**BAE, Su-Yeal**

**( 74 ) Faber Miklós, ADVOPATENT Szabadalmi és Védjegy Iroda, 1011 Budapest, (HU)**

**( 54 ) Benzofenon-tiazol-származékok mikrotubulusok képződésének gátlására és eljárás az előállításukra****( 51 ) C07D417/10** (2006.01)**A61K 31/427** (2006.01)**A61P 35/00** (2006.01)**C07D417/14** (2006.01)**( 13 ) T2**

( 30 ) 20080027820 2008.03.26. KR

**( 11 ) E025177****( 21 ) E 10 800835****( 96 ) EP 20100800835** 2010.12.17.**( 97 ) EP 2516434 A1** 2011.06.30.**EP 2516434 B1** 2015.05.27.

( 73 ) Takeda Pharmaceutical Company Limited, Osaka-shi, Osaka 541-0045 (JP)

( 72 ) ARIKAWA, Yasuyoshi

JONES, Benjamin

LAM, Betty

NIE, Zhe

SMITH, Christopher

TAKAHASHI, Masashi

DONG, Qing

FEHER, Victoria

( 74 ) Molnár Imre, DANUBIA Szabadalmi és Jogi Iroda Kft., 1051 Budapest, (HU)

**( 54 ) Kondenzált heteroaromás pirrolidinon-származékok mint SYK inhibitorok****( 51 ) C07D471/04** (2006.01)**A61K 31/437** (2006.01)**A61K 31/519** (2006.01)**A61P 7/00** (2006.01)**A61P 11/00** (2006.01)**A61P 17/00** (2006.01)**A61P 19/00** (2006.01)**A61P 29/00** (2006.01)**A61P 35/00** (2006.01)**A61P 37/00** (2006.01)**C07D487/04** (2006.01)**( 13 ) T2**

( 30 ) 289969 P 2009.12.23. US

386964 P 2010.09.27. US

**( 11 ) E025223****( 21 ) E 11 755423****( 96 ) EP 20110755423** 2011.09.02.**( 97 ) EP 2614061 A1** 2012.03.15.**EP 2614061 B1** 2015.05.20.

( 73 ) UCB Biopharma SPRL, 1070 Brussels (BE)

( 72 ) PARTON, Andrew Harry

ALI, Mezher Hussein

BROOKINGS, Daniel Christopher

BROWN, Julien Alistair

---

FORD, Daniel James

FRANKLIN, Richard Jeremy

LANGHAM, Barry John

NEUSS, Judi Charlotte

QUINCEY, Joanna Rachel

( 74 ) dr. Fehérvári Flóra, DANUBIA Szabadalmi és Jogi Iroda Kft., 1051 Budapest, (HU)

**( 54 ) Kinolin- és kinoxalin-származékok mint kináz inhibitorok**

**( 51 ) C07D471/04** (2006.01)

**A61K 31/519** (2006.01)

**A61P 9/00** (2006.01)

**A61P 25/28** (2006.01)

**A61P 29/00** (2006.01)

**( 13 ) T2**

( 30 ) 201101128 2011.01.21. GB

201014963 2010.09.08. GB

---

**( 11 ) E025416**

**( 21 ) E 11 808427**

**( 96 ) EP 20110808427** 2011.12.13.

**( 97 ) EP 2651939 A1** 2012.06.21.

**EP 2651939 B1** 2015.04.08.

( 73 ) Array Biopharma, Inc., Boulder, CO 80301 (US)

( 72 ) BOYS, Mark Laurence

DELISLE, Robert Kirk

HICKEN, Erik James

KENNEDY, April L.

MARESKA, David A.

MARMSATER, Fredrik P.

MUNSON, Mark C.

NEWHOUSE, Brad

RAST, Bryson

RIZZI, James P.

RODRIGUEZ, Martha E.

TOPALOV, George T.

ZHAO, Qian

( 74 ) dr. Molnár István, DANUBIA Szabadalmi és Jogi Iroda Kft., 1051 Budapest, (HU)

**( 54 ) Szubsztituált n-(1H-indazol-4-il)imidazo[1,2-a]piridin-3-karboxamid vegyületek mint III-as típusú receptor tirozin-kináz inhibitorok**

**( 51 ) C07D471/04** (2006.01)

**A61K 31/437** (2006.01)

**A61P 35/00** (2006.01)

**( 13 ) T2**

( 30 ) 422547 P 2010.12.13. US

---

**( 11 ) E025569**

**( 21 ) E 11 000764**

**( 96 ) EP 20110000764** 2008.04.30.

**( 97 ) EP 2357183 A1** 2011.08.17.

**EP 2357183 B1** 2015.07.01.

---

- ( 73 ) Concert Pharmaceuticals Inc., Lexington, MA 02421 (US)  
 ( 72 ) Tung, Roger  
 ( 74 ) Mester Tamás, SWORKS Nemzetközi Szabadalmi Ügyvivői Iroda Kft., 1011 Budapest, (HU)  
**( 54 ) Morfinan vegyületek**  
**( 51 ) C07D471/08** (2006.01)  
**A61K 31/439** (2006.01)  
**A61P 11/14** (2006.01)  
**C07B 59/00** (2006.01)  
**( 13 ) T2**  
 ( 30 ) 915130 P 2007.05.01. US  
 916662 P 2007.05.08. US  
 976044 P 2007.09.28. US

- ( 11 ) E025353**  
**( 21 ) E 03 724157**  
**( 96 ) EP 20030724157** 2003.04.15.  
**( 97 ) EP 1497019 A1** 2003.11.06.  
**EP 1497019 B1** 2015.05.20.  
 ( 73 ) Bristol-Myers Squibb Company, Princeton, NJ 08543 (US)  
 ( 72 ) DYCKMAN, Alaric  
 HYNES, John  
 LEFTHERIS, Katerina  
 LIU, Chunjian  
 WROBLESKI, Stephen, T.  
 ( 74 ) Mester Tamás, SWORKS Nemzetközi Szabadalmi Ügyvivői Iroda Kft., 1011 Budapest, (HU)  
**( 54 ) Pirrolo-triazin anilin vegyületek mint kináz inhibitorok**  
**( 51 ) C07D487/04** (2006.01)  
**A61K 31/53** (2006.01)  
**A61P 29/00** (2006.01)  
**( 13 ) T2**  
 ( 30 ) 374938 P 2002.04.23. US

- ( 11 ) E024105**  
**( 21 ) E 07 857726**  
**( 96 ) EP 20070857726** 2007.12.17.  
**( 97 ) EP 2125822 A1** 2008.06.26.  
**EP 2125822 B1** 2014.11.19.  
 ( 73 ) NERVIANO MEDICAL SCIENCES S.R.L., 20014 Nerviano (MI) (IT)  
 ( 72 ) CARUSO, Michele  
 BERIA, Italo  
 BRASCA, Maria Gabriella  
 FERGUSON, Ron  
 POSTERI, Helena  
 VALSASINA, Barbara  
 ( 74 ) ifj. Szentpéteri Ádám, SBGK Szabadalmi Ügyvivői Iroda, 1062 Budapest, (HU)  
**( 54 ) Szubsztituált pirazolo-kinazolin származékok, eljárás azok előállítására és kináz inhibitorként történő alkalmazásuk**  
**( 51 ) C07D487/04** (2006.01)  
**A61K 31/519** (2006.01)

---

<b>A61P 35/00</b>	(2006.01)
<b>C07D295/135</b>	(2006.01)
<b>C07D295/155</b>	(2006.01)
<b>C40B 40/04</b>	(2006.01)
<b>( 13 ) T2</b>	
( 30 ) 06126902	2006.12.21. EP
07118039	2007.10.08. EP

---

<b>( 11 ) E025504</b>	
<b>( 21 ) E 13 198224</b>	
<b>( 96 ) EP 20130198224</b>	2010.12.30.
<b>( 97 ) EP 2719699 A1</b>	2014.04.16.
<b>EP 2719699 B1</b>	2015.07.08.
( 73 ) Hutchison Medipharma Limited, Pudong, Shanghai 201203 (CN)	
( 72 ) Su, Wei-Guo	
Jia, Hong	
Dai, Guangxiu	
( 74 ) Lezsák Gábor, Danubia Szabadalmi és Jogi Iroda Kft., 1051 Budapest, (HU)	
<b>( 54 ) Triazolopirazin-származékok, készítményeik és alkalmazási eljárásuk</b>	
<b>( 51 ) C07D487/04</b>	(2006.01)
<b>A61K 31/437</b>	(2006.01)
<b>A61K 31/4985</b>	(2006.01)
<b>A61P 35/00</b>	(2006.01)
<b>C07D471/04</b>	(2006.01)
<b>C07D519/00</b>	(2006.01)
<b>( 13 ) T2</b>	
( 30 ) PCT/CN2009/076321	2009.12.31. WO

---

<b>( 11 ) E025553</b>	
<b>( 21 ) E 08 769671</b>	
<b>( 96 ) EP 20080769671</b>	2008.05.23.
<b>( 97 ) EP 2170901 A1</b>	2008.12.04.
<b>EP 2170901 B1</b>	2015.07.01.
( 73 ) Vertex Pharmaceuticals Incorporated, Boston, MA 02210 (US)	
( 72 ) BINCH, Hayley	
GROOTENHUIS, Peter	
Hadida Ruah, Sara	
ZHOU, Jinglan	
( 74 ) Molnár Imre, Danubia Szabadalmi és Jogi Iroda Kft., 1051 Budapest, (HU)	
<b>( 54 ) CFTR modulátorok</b>	
<b>( 51 ) C07D495/04</b>	(2006.01)
<b>A61K 31/407</b>	(2006.01)
<b>A61P 11/00</b>	(2006.01)
<b>( 13 ) T2</b>	
( 30 ) 931775 P	2007.05.25. US
968704 P	2007.08.29. US

---

<b>( 11 ) E025321</b>	
<b>( 21 ) E 11 844513</b>	

---

- 
- ( 96 ) **EP 20110844513** 2011.12.02.  
 ( 97 ) **EP 2646446 A2** 2012.06.07.  
       **EP 2646446 B1** 2015.05.13.
- ( 73 ) Constellation Pharmaceuticals, Inc., Cambridge, MA 02142 (US)  
 ( 72 ) ALBRECHT, Brian K.  
       AUDIA, James Edmund  
       CÔTÉ, Alexandre  
       GEHLING, Victor S.  
       HARMANGE, Jean-christophe  
       HEWITT, Michael C.  
       LEBLANC, Yves  
       NASVESCHUK, Christopher G.  
       TAYLOR, Alexander M.  
       VASWANI, Rishi G.
- ( 74 ) Lengyel Zsolt, DANUBIA Szabadalmi és Jogi Iroda Kft., 1051 Budapest, (HU)
- ( 54 ) **Bromodomén inhibitorok és alkalmazásaik**
- ( 51 ) **C07D498/04** (2006.01)  
       **A61K 31/424** (2006.01)  
       **A61K 31/55** (2006.01)  
       **A61P 35/00** (2006.01)  
       **C07D498/14** (2006.01)
- ( 13 ) **T2**
- ( 30 ) 201161451332 P 2011.03.10. US  
       201161482473 P 2011.05.04. US  
       201161540788 P 2011.09.29. US  
       419119 P 2010.12.02. US  
       201161540725 P 2011.09.29. US
- 
- ( 11 ) **E025351**  
 ( 21 ) **E 12 703746**
- ( 96 ) **EP 20120703746** 2012.02.01.  
 ( 97 ) **EP 2670757 A1** 2012.08.09.  
       **EP 2670757 B1** 2015.05.27.
- ( 73 ) DSM IP Assets B.V., 6411 TE Heerlen (NL)  
 ( 72 ) WANG, Shanger  
       JIANG, Xuwei  
       TIAN, Yuan
- ( 74 ) dr. Molnár István, DANUBIA Szabadalmi és Jogi Iroda Kft., 1051 Budapest, (HU)
- ( 54 ) **Szilíciumtartalmú monomerek, amelyek hidrofíil végcsoporttal rendelkeznek**
- ( 51 ) **C07F 7/08** (2006.01)
- ( 13 ) **T2**
- ( 30 ) 201113019279 2011.02.01. US  
       201113232849 2011.09.14. US
- 
- ( 11 ) **E025206**  
 ( 21 ) **E 12 750729**
- ( 96 ) **EP 20120750729** 2012.08.09.  
 ( 97 ) **EP 2742053 A1** 2013.02.21.  
       **EP 2742053 B1** 2015.05.20.
-



---

( 73 ) LANXESS Deutschland GmbH, 50569 Köln (DE)

( 72 ) Weidenhaupt, Hermann-Josef

WIEDEMEIER, Melanie

Feldhues, Ulrich

( 74 ) Schläfer László, DANUBIA Szabadalmi és Jogi Iroda Kft., 1051 Budapest, (HU)

**( 54 ) Térhálósított szerves szilícium-polimerek**

( 51 ) **C07F 7/08** (2006.01)

**B60C 1/00** (2006.01)

**C07F 7/18** (2006.01)

**C08K 5/54** (2006.01)

**C08L 21/00** (2006.01)

( 13 ) **T2**

( 30 ) 11177443 2011.08.12. EP

---

( 11 ) **E024171**

( 21 ) **E 07 751079**

( 96 ) **EP 20070751079** 2007.02.16.

( 97 ) **EP 1996597 A2** 2007.08.30.

**EP 1996597 B1** 2014.10.15.

( 73 ) Momentive Performance Materials Inc., Waterford, New York 12188 (US)

( 72 ) CHAVES, Antonio

POHL, Eric, R.

VECERE, Linda

HWANG, Lesley

( 74 ) dr. Fehérvári Flóra, DANUBIA Szabadalmi és Jogi Iroda Kft., 1051 Budapest, (HU)

**( 54 ) Eljárás szerves funkció csoport tartalmú szilánok és ezek keverékei előállítására**

( 51 ) **C07F 7/18** (2006.01)

**C08K 5/548** (2006.01)

**C08K 5/549** (2006.01)

( 13 ) **T2**

( 30 ) 358818 2006.02.21. US

---

( 11 ) **E025422**

( 21 ) **E 10 765444**

( 96 ) **EP 20100765444** 2010.10.14.

( 97 ) **EP 2488537 A1** 2011.04.21.

**EP 2488537 B1** 2015.07.15.

( 73 ) Interquim, S.A., 08173 Sant Cugat del Vallés, Barcelona (ES)

( 72 ) GALLARDO SÁNCHEZ, Adaya

NONELL MARRUGAT, Santiago

MARQUILLAS OLONDRIZ, Francisco

SALLARES, Joan

MIRALLES BACETE, Ricardo

( 74 ) dr. Gál Melinda, SBGK Szabadalmi Ügyvivői Iroda, 1062 Budapest, (HU)

**( 54 ) Szilil polimer benzoosav-észter vegyületek, alkalmazásuk és az azokat tartalmazó készítmények**

( 51 ) **C07F 7/18** (2006.01)

**A61K 31/216** (2006.01)

**C08G 77/38** (2006.01)

( 13 ) **T2**

---

---

( 30 ) 09173122            2009.10.15.   EP

---

( 11 ) **E025502**

( 21 ) **E 08 709331**

( 96 ) **EP 20080709331**    2008.02.06.

( 97 ) **EP 2125847 A1**    2008.08.14.

**EP 2125847 B1**    2015.06.17.

( 73 ) Medical Research Council, Swindon, SN2 1FL (GB)

( 72 ) POWELL, Jonathan, Joseph

      BRUGGRABER, Sylvaine, Francoise, Aline

      FARIA, Nuno, Jorge, Rodrigues

      PEREIRA, Dora, Isabel, Amaral

( 74 ) Frankné dr. Machytka Daisy, Gödölle, Kékes, Mészáros & Szabó Szabadalmi és Védjegy Iroda, 1024 Budapest, (HU)

( 54 ) **Ligandummal módosított poli-oxo-hidroxi-fémion-anyagok, alkalmazásaik és eljárások előállításukra**

( 51 ) **C07G 99/00**            (2009.01)

**C07F 15/02**            (2006.01)

( 13 ) **T2**

( 30 ) 0702270            2007.02.06.   GB

      888386 P            2007.02.06.   US

---

( 11 ) **E025398**

( 21 ) **E 10 714358**

( 96 ) **EP 20100714358**    2010.03.22.

( 97 ) **EP 2408799 A1**    2010.09.23.

**EP 2408799 B1**    2015.07.01.

( 73 ) Richter Gedeon Nyrt., 1103 Budapest (HU)

( 72 ) Sánta Csaba

      dr. Demeter Ádám

      dr. Havasi Balázs

      Mahó Sándor

( 54 ) **CDB-4124 új kristályos módosulata**

( 51 ) **C07J 41/00**            (2006.01)

**A61K 31/573**            (2006.01)

**A61P 5/36**            (2006.01)

( 13 ) **T2**

( 30 ) 0900171            2009.03.20.   HU

---

( 11 ) **E025397**

( 21 ) **E 10 747484**

( 96 ) **EP 20100747484**    2010.08.05.

( 97 ) **EP 2462154 A2**    2011.02.10.

**EP 2462154 B1**    2015.06.24.

( 73 ) Richter Gedeon Nyrt., 1103 Budapest (HU)

( 72 ) BALÁZS, Attila

      CSÖRGEI, János

      DEMETER, Ádám

      SÁNTA, Csaba

( 54 ) **CDB-4124 új kristályos módosulata és eljárás annak előállítására**

---

- ( 51 ) **C07J 41/00** (2006.01)  
**A61K 31/573** (2006.01)  
**A61P 5/36** (2006.01)

( 13 ) **T2**

- ( 30 ) 0900487 2009.08.05. HU

( 11 ) **E025340**

( 21 ) **E 11 701854**

( 96 ) **EP 20110701854** 2011.01.21.

( 97 ) **EP 2526116 A2** 2011.07.28.

**EP 2526116 B1** 2015.05.13.

( 73 ) St. George's Hospital Medical School, London SW17 0RE (GB)

The University Of Manchester, Manchester M13 9PL (GB)

( 72 ) ROBINSON, Clive

ZHANG, Jihui

GARROD, David, Ronald

PERRIOR, Trevor, Robert

NEWTON, Gary, Karl

JENKINS, Kerry

BEEVERS, Rebekah, Elisabeth

MAYOR, Meriel, Ruth

STEWART, Mark, Richard

( 74 ) Frankné dr. Machytka Daisy, Gödölle, Kékes, Mészáros & Szabó Szabadalmi és Védjegy Iroda, 1024 Budapest, (HU)

( 54 ) **Piruvamid-vegyületek mint 1-es csoportba tartozó, poratka-peptidáz allergén inhibitorok**

( 51 ) **C07K 5/06** (2006.01)

**A01N 43/00** (2006.01)

**A61K 38/06** (2006.01)

**A61P 37/08** (2006.01)

**C07K 5/08** (2006.01)

( 13 ) **T2**

- ( 30 ) 201001070 2010.01.22. GB

( 11 ) **E024950**

( 21 ) **E 07 875176**

( 96 ) **EP 20070875176** 2007.10.12.

( 97 ) **EP 2089417 A2** 2009.02.12.

**EP 2089417 B1** 2014.12.31.

( 73 ) BHI Limited Partnership, Laval, QC H7V 4A7 (CA)

( 72 ) KONG, Xianqi

ATFANI, Mohamed

BACHAND, Benoit

BOUZIDE, Abderrahim

CIBLAT, Stephane

LEVESQUE, Sophie

MIGNEAULT, David

VALADE, Isabelle

WU, Xinfu

DELORME, Daniel

( 74 ) Frankné dr. Machytka Daisy, Gödölle, Kékes, Mészáros & Szabó Szabadalmi és Védjegy Iroda, 1024 Budapest, (HU)

( 54 ) **Módszerek, vegyületek, készítmények és vivőanyagok a 3-amino-1-propánszulfonsav alkalmazásához**

( 51 ) **C07K 5/062** (2006.01)

**A61K 38/07** (2006.01)

**A61K 38/08** (2006.01)

**A61P 25/28** (2006.01)

**C07C309/15** (2006.01)

**C07D207/16** (2006.01)

**C07D209/20** (2006.01)

**C07D217/24** (2006.01)

**C07D233/64** (2006.01)

**C07D291/02** (2006.01)

**C07D333/24** (2006.01)

**C07K 5/06** (2006.01)

**C07K 5/068** (2006.01)

**C07K 5/08** (2006.01)

**C07K 5/083** (2006.01)

**C12P 11/00** (2006.01)

( 13 ) **T2**

( 30 ) 851039 P 2006.10.12. US

911459 P 2007.04.12. US

( 11 ) **E025294**

( 21 ) **E 10 735337**

( 96 ) **EP 20100735337** 2010.06.15.

( 97 ) **EP 2443137 A1** 2010.12.23.

**EP 2443137 B1** 2015.05.20.

( 73 ) Biokine Therapeutics Ltd., 70400 Nes Ziona (IL)

( 72 ) ABRAHAM, Michal

EIZENBERG, Orly

PELED, Amnon

( 74 ) PINTZ ÉS TÁRSAI Szabadalmi, Védjegy és Jogi Iroda Kft., 1539 Budapest, (HU)

( 54 ) **Új kemokin-kötő polipeptidek, amelyek képesek gátolni az autoimmunitás, a gyulladás és a rák folyamatát**

( 51 ) **C07K 7/06** (2006.01)

**A61K 47/48** (2006.01)

**C07K 7/08** (2006.01)

**C07K 14/715** (2006.01)

( 13 ) **T2**

( 30 ) 213493 P 2009.06.15. US

( 11 ) **E025076**

( 21 ) **E 07 734896**

( 96 ) **EP 20070734896** 2007.03.15.

( 97 ) **EP 2001900 A2** 2007.09.20.

**EP 2001900 B1** 2015.04.29.

( 73 ) INSTITUT PASTEUR, 75015 Paris (FR)

( 72 ) DESPRES, Philippe

BREHIN, Anne-Claire

MARECHAL, Valérie

CHARNEAU, Pierre

SOUQUE, Philippe

( 74 ) dr. Láng Tivadarné, SBGK Szabadalmi Ügyvivői Iroda, 1062 Budapest, (HU)

**( 54 ) Új izolált és tisztított Chikungunya-vírus törzsek és polinukleotidok és polipeptid-szekvenciák, ezek diagnosztikai és immunogén alkalmazásai****( 51 ) C07K 14/18** (2006.01)**( 13 ) T2**

( 30 ) 2538898 2006.03.15. CA

2545597 2006.04.04. CA

**( 11 ) E024101****( 21 ) E 10 718616****( 96 ) EP 20100718616** 2010.05.12.**( 97 ) EP 2432874 A1** 2010.11.18.**EP 2432874 B1** 2014.10.29.

( 73 ) FIDIA FARMACEUTICI S.p.A., 35031 Abano Terme (PD) (IT)

( 72 ) MESSINA, Luciano

VACCARO, Susanna

CARUSO, Salvatore

GENNARI, Giovanni

( 74 ) Szentpéteri Zsolt, SBGK Szabadalmi Ügyvivői Iroda, 1062 Budapest, (HU)

**( 54 ) Extracelluláris Streptomyces koganeinsis hialuronidáz****( 51 ) C07K 14/435** (2006.01)**A61K 38/00** (2006.01)**C07K 14/315** (2006.01)**C12N 9/26** (2006.01)**( 13 ) T2**

( 30 ) MI20090831 2009.05.14. IT

**( 11 ) E025263****( 21 ) E 07 021463****( 96 ) EP 20070021463** 2005.10.28.**( 97 ) EP 1944316 A1** 2008.07.16.**EP 1944316 B1** 2015.04.15.

( 73 ) Falini, Brunangelo, 06123 Perugia (IT)

Mecucci, Cristina, 06132 Perugia (IT)

( 72 ) Falini, Brunangelo

Mecucci, Cristina

( 74 ) PINTZ ÉS TÁRSAI Szabadalmi, Védjegy és Jogi Iroda Kft., 1539 Budapest, (HU)

**( 54 ) Nukleofozmin protein (NPM) mutánsok, kapcsolódó génszekvenciák és azok felhasználása****( 51 ) C07K 14/47** (2006.01)**( 13 ) T2**

( 30 ) RM20040534 2004.10.29. IT

**( 11 ) E025291****( 21 ) E 07 830903****( 96 ) EP 20070830903** 2007.10.24.**( 97 ) EP 2081955 A1** 2008.05.02.

---

**EP 2081955 B1** 2015.05.06.

- ( 73 ) Takeda Pharmaceutical Company Limited, Osaka- shi, Osaka 541-0045 (JP)  
 ( 72 ) ASAMI, Taiji  
 NISHIZAWA, Naoki  
 ( 74 ) dr. Török Ferenc, DANUBIA Szabadalmi és Jogi Iroda Kft., 1051 Budapest, (HU)

**( 54 ) Metasztin-származékok és azok alkalmazása**

- ( 51 ) **C07K 14/47** (2006.01)  
**A61K 38/16** (2006.01)

**( 13 ) T2**

- ( 30 ) 2006290536 2006.10.25. JP  
 2007021387 2007.01.31. JP  
 2007221911 2007.08.28. JP
- 

**( 11 ) E024559**

**( 21 ) E 07 763740**

( 96 ) **EP 20070763740** 2007.07.05.

( 97 ) **EP 2051996 A1** 2008.01.10.

**EP 2051996 B1** 2014.12.10.

- ( 73 ) F-Star Biotechnologische Forschungs- und Entwicklungsges.m.b.H, 1030 Vienna (AT)  
 ( 72 ) HIMMLER, Gottfried  
 RÜKER, Florian  
 ( 74 ) Frankné dr. Machytka Daisy, Gödölle, Kékes, Mészáros & Szabó Szabadalmi és Védjegy Iroda, 1024 Budapest, (HU)

**( 54 ) Eljárás T-sejt receptorok manipulációjára**

( 51 ) **C07K 14/725** (2006.01)

**( 13 ) T2**

- ( 30 ) 11462006 2006.07.05. AT
- 

**( 11 ) E025551**

**( 21 ) E 12 721193**

( 96 ) **EP 20120721193** 2012.04.20.

( 97 ) **EP 2699594 A1** 2012.10.26.

**EP 2699594 B1** 2015.06.24.

- ( 73 ) Kedrion S.P.A., 55051 Castelvechio Pascoli - Barga (IT)  
 ( 72 ) ROSSI, Paola  
 NARDINI, Ilaria  
 GIOVACCHINI, Pierangelo  
 MORI, Filippo  
 FARINA, Claudio

( 74 ) Frankné dr. Machytka Daisy, Gödölle, Kékes, Mészáros & Szabó Szabadalmi és Védjegy Iroda, 1024 Budapest, (HU)

**( 54 ) Eljárás vírusinaktivált FV-koncentrátum előállítására humán plazmából kiindulva, amely ipari méretekre is növelhető**

( 51 ) **C07K 14/745** (2006.01)

**C07K 1/18** (2006.01)

**( 13 ) T2**

- ( 30 ) FI20110084 2011.04.22. IT
- 

**( 11 ) E025256**

---

- 
- ( 21 ) **E 09 743410**
- ( 96 ) **EP 20090743410** 2009.05.05.
- ( 97 ) **EP 2279206 A1** 2009.11.12.  
**EP 2279206 B1** 2015.04.22.
- ( 73 ) Bristol-Myers Squibb Company, Princeton, NJ 08543 (US)
- ( 72 ) VRATSANOS, George  
BECKER, Jean-claude  
CORBO, Michael
- ( 74 ) Mester Tamás, SWORKS Nemzetközi Szabadalmi Ügyvivői Iroda Kft., 1255 Budapest, (HU)
- ( 54 ) **Eljárás rheumatoid arthritis kifejlődésének megakadályozására differenciálatlan arthritisben szenvedő alanyokban**
- ( 51 ) **C07K 16/00** (2006.01)
- ( 13 ) **T2**
- ( 30 ) 50336 P 2008.05.05. US  
387359 2009.05.01. US
- 
- ( 11 ) **E025190**
- ( 21 ) **E 10 798778**
- ( 96 ) **EP 20100798778** 2010.12.17.
- ( 97 ) **EP 2516460 A1** 2011.06.30.  
**EP 2516460 B1** 2015.03.04.
- ( 73 ) F.HOFFMANN-LA ROCHE AG, 4070 Basel (CH)
- ( 72 ) KETTENBERGER, Hubert  
KLOSTERMANN, Stefan  
KOHNERT, Ulrich  
NEUMANN, Sebastian
- ( 74 ) Dr. Miskolczi Mária, Dr. Jalsovszky Györgyné, 1111 Budapest, (HU)
- ( 54 ) **Szekvenciafüggő aggregáció**
- ( 51 ) **C07K 16/00** (2006.01)  
**C07K 16/28** (2006.01)
- ( 13 ) **T2**
- ( 30 ) 09015832 2009.12.22. EP
- 
- ( 11 ) **E024877**
- ( 21 ) **E 08 844379**
- ( 96 ) **EP 20080844379** 2008.10.29.
- ( 97 ) **EP 2215117 A1** 2009.05.07.  
**EP 2215117 B1** 2014.12.31.
- ( 73 ) Genentech, Inc., South San Francisco, CA 94080 (US)
- ( 72 ) LEBRETON, Benedicte Andree  
O'CONNOR, Deborah Ann  
SAFTA, Aurelia  
SHARMA, Mandakini
- ( 74 ) Frankné dr. Machytka Daisy, Gödölle, Kékes, Mészáros & Szabó Szabadalmi és Védjegy Iroda, 1024 Budapest, (HU)
- ( 54 ) **Antitest-tisztítás kationcserés kromatográfiával**
- ( 51 ) **C07K 16/06** (2006.01)  
**C07K 1/18** (2006.01)  
**C07K 16/22** (2006.01)
-

---

	<b>C07K 16/28</b>	(2006.01)
<b>( 13 ) T2</b>		
( 30 )	983825 P	2007.10.30. US

---

<b>( 11 ) E025329</b>		
<b>( 21 ) E 09 722394</b>		
<b>( 96 ) EP 20090722394</b>		2009.03.16.
<b>( 97 ) EP 2274335 A1</b>		2009.09.24.
	<b>EP 2274335 B1</b>	2015.05.13.
( 73 )	Pomona Ricerca S.R.L., 10100 Torino (IT)	
( 72 )	BURIONI, Roberto CLEMENTI, Massimo	
( 74 )	dr. Kompagne Hajnalka, DANUBIA Szabadalmi és Jogi Iroda Kft., 1051 Budapest, (HU)	
<b>( 54 ) Egnél több influenza A vírus altípussal reagálni képes monoklonális ellenanyagok</b>		
<b>( 51 ) C07K 16/10</b>		(2006.01)
	<b>A61P 31/16</b>	(2006.01)
	<b>G01N 33/569</b>	(2006.01)
	<b>G01N 33/577</b>	(2006.01)
<b>( 13 ) T2</b>		
( 30 )	TO20080204	2008.03.17. IT

---

<b>( 11 ) E024962</b>		
<b>( 21 ) E 10 010733</b>		
<b>( 96 ) EP 20100010733</b>		2005.02.04.
<b>( 97 ) EP 2270045 A1</b>		2011.01.05.
	<b>EP 2270045 B1</b>	2014.12.31.
( 73 )	University of Massachusetts, Boston, MA 02108 (US) E.R. Squibb & Sons, L.L.C., Princeton, NJ 08540 (US)	
( 72 )	Ambrosino, Donna Babcock, Gregory J. Broering, Theresa GRAZIANO, Robert Hernandez, Hector Javier LOWY, Israel Mandell, Robert MOLRINE, Deborah Thomas, William D. ZHANG, Hui-fen	
( 74 )	PINTZ ÉS TÁRSAI Szabadalmi, Védjegy és Jogi Iroda Kft., 1539 Budapest, (HU)	
<b>( 54 ) Antitestek a Clostridium difficile toxinok ellen és azok felhasználásai</b>		
<b>( 51 ) C07K 16/12</b>		(2006.01)
	<b>A61K 39/08</b>	(2006.01)
	<b>A61K 39/395</b>	(2006.01)
	<b>A61K 47/48</b>	(2006.01)
	<b>A61P 1/00</b>	(2006.01)
	<b>A61P 1/12</b>	(2006.01)
	<b>A61P 31/04</b>	(2006.01)
	<b>C12N 1/15</b>	(2006.01)
	<b>C12N 1/21</b>	(2006.01)

---



- 
- C12N 5/10** (2006.01)  
**C12N 15/13** (2006.01)
- ( 13 ) T2**  
( 30 ) 542357 P 2004.02.06. US  
613854 P 2004.09.28. US
- 
- ( 11 ) E025378**  
**( 21 ) E 13 728122**  
**( 96 ) EP 20130728122** 2013.04.17.  
**( 97 ) EP 2668208 A1** 2013.10.24.  
**EP 2668208 B1** 2015.06.03.
- ( 73 ) ARSANIS Biosciences GmbH, 1030 Vienna (AT)  
( 72 ) NAGY, Eszter  
BADARAU, Adriana  
ROUHA, Harald  
STULIK, Lukas  
NAGY, Gábor  
MIRKINA, Irina  
MAGYARICS, Zoltán  
VISRAM, Zehra  
JAEGERHOFER, Michaela  
ZERBS, Manuel  
DOLEZILKOVA, Ivana  
TEUBENBACHER, Astrid  
BATTLES, Michael Benjamin  
PRINZ, Bianka Dominique
- ( 74 ) Lengyel Zsolt, DANUBIA Szabadalmi és Jogi Iroda Kft., 1051 Budapest, (HU)
- ( 54 ) Keresztregáló Staphylococcus aureus ellenanyag**
- ( 51 ) C07K 16/12** (2006.01)  
**A61K 39/40** (2006.01)  
**A61P 31/04** (2006.01)
- ( 13 ) T2**  
( 30 ) 12164506 2012.04.17. EP  
13151010 2013.01.11. EP
- 
- ( 11 ) E025225**  
**( 21 ) E 08 725981**  
**( 96 ) EP 20080725981** 2008.02.22.  
**( 97 ) EP 2118300 A2** 2008.08.28.  
**EP 2118300 B1** 2015.05.27.
- ( 73 ) Prothema Biosciences Limited, Dublin 1 (IE)  
The Regents of The University of California, Oakland, CA 94607-5200 (US)
- ( 72 ) SCHENK, Dale, B.  
MASLIAH, Eliezer  
BUTTINI, Manuel, J.  
CHILCOTE, Tamie, J.  
ROCKENSTEIN, Edward  
GAMES, Kate, Dora
- ( 74 ) dr. Pethő Árpád, DANUBIA Szabadalmi és Jogi Iroda Kft., 1051 Budapest, (HU)
-

**( 54 ) Szinukleinopátiás és amiloidogén betegség megelőzése és kezelése**

- ( 51 ) **C07K 16/18** (2006.01)  
**A61K 39/00** (2006.01)  
**C07K 16/28** (2006.01)

**( 13 ) T2**

- ( 30 ) 710248 2007.02.23. US  
697646 2007.04.06. US  
984721 P 2007.11.01. US

**( 11 ) E024903****( 21 ) E 08 866130****( 96 ) EP 20080866130** 2008.12.22.**( 97 ) EP 2235059 A1** 2009.07.09.**EP 2235059 B1** 2015.02.18.

( 73 ) Xencor, Inc., Monrovia, CA 91016 (US)

( 72 ) CHAMBERLAIN, Aaron

DAHIYAT, Bassil

DESJARLAIS, John Rudolph

KARKI, Sher Bahadur

LAZAR, Gregory Alan

( 74 ) Ivánka Gábor, ARINOVA Szabadalmi és Védjegy Iroda, 1122 Budapest, (HU)

**( 54 ) FC variánsok az FCRN-hez való módosított kötődéssel**

- ( 51 ) **C07K 16/22** (2006.01)  
**C07K 16/24** (2006.01)  
**C07K 16/28** (2006.01)

**( 13 ) T2**

- ( 30 ) 16793 P 2007.12.26. US  
31353 P 2008.02.25. US  
46353 P 2008.04.18. US  
50172 P 2008.05.02. US  
79779 P 2008.07.10. US  
99178 P 2008.09.22. US

**( 11 ) E025169****( 21 ) E 10 172014****( 96 ) EP 20100172014** 2004.05.12.**( 97 ) EP 2256132 A1** 2010.12.01.**EP 2256132 B1** 2015.04.01.

( 73 ) F. Hoffmann-La Roche AG, 4070 Basel (CH)

( 72 ) Klemt, Volker

Borgya, Anneliese

GALLUSSER, Andreas

GROL, Michael

SEIDEL, Christoph

HALLERMAYER, Klaus

( 74 ) dr. Láng Tivadarné, SBGK Szabadalmi Ügyvivői Iroda, 1062 Budapest, (HU)

**( 54 ) Eljárás proBNP kimutatására egy monoklonális antitesttel**

- ( 51 ) **C07K 16/26** (2006.01)  
**C12N 5/20** (2006.01)

---

<b>G01N 33/531</b>	(2006.01)
<b>G01N 33/68</b>	(2006.01)
<b>G01N 33/74</b>	(2006.01)
<b>( 13 ) T2</b>	
( 30 ) 03010591	2003.05.12. EP

---

<b>( 11 ) E025262</b>	
<b>( 21 ) E 08 838427</b>	
<b>( 96 ) EP 20080838427</b>	2008.10.08.
<b>( 97 ) EP 2206727 A1</b>	2010.07.14.
<b>EP 2206727 B1</b>	2015.04.01.
( 73 ) Daiichi Sankyo Company, Limited, Tokyo 103-8426 (JP)	
( 72 ) HIRUMA Yoshiharu TSUDA Eisuke	
( 74 ) Mester Tamás, SWORKS Nemzetközi Szabadalmi Ügyvivői Iroda Kft ., 1011 Budapest, (HU)	
<b>( 54 ) Oszteoklasztkapcsolt Siglec-15 proteint célzó antitest</b>	
<b>( 51 ) C07K 16/28</b>	(2006.01)
<b>A61K 31/122</b>	(2006.01)
<b>A61K 31/352</b>	(2006.01)
<b>A61K 31/593</b>	(2006.01)
<b>A61K 31/663</b>	(2006.01)
<b>A61K 39/395</b>	(2006.01)
<b>A61K 45/06</b>	(2006.01)
<b>C07K 16/18</b>	(2006.01)
<b>( 13 ) T2</b>	
( 30 ) 2007265420	2007.10.11. JP

---

<b>( 11 ) E025369</b>	
<b>( 21 ) E 11 196172</b>	
<b>( 96 ) EP 20110196172</b>	2005.02.07.
<b>( 97 ) EP 2511297 A1</b>	2012.10.17.
<b>EP 2511297 B1</b>	2015.04.08.
( 73 ) MorphoSys AG, 82152 Martinsried/München (DE)	
( 72 ) TESAR, Michael Jäger, Ute	
( 74 ) dr. Svingor Ádám, DANUBIA Szabadalmi és Jogi Iroda Kft., 1051 Budapest, (HU)	
<b>( 54 ) CD38 elleni humán ellenanyagok és alkalmazásuk</b>	
<b>( 51 ) C07K 16/28</b>	(2006.01)
<b>A61P 37/00</b>	(2006.01)
<b>( 13 ) T2</b>	
( 30 ) 541911 P	2004.02.06. US
547584 P	2004.02.26. US
553948 P	2004.03.18. US
599014 P	2004.08.06. US
614471 P	2004.10.01. US

---

<b>( 11 ) E025083</b>	
<b>( 21 ) E 10 721376</b>	
<b>( 96 ) EP 20100721376</b>	2010.04.29.

---

- ( 97 ) **EP 2424897 A1** 2010.11.04.  
**EP 2424897 B1** 2015.01.07.
- ( 73 ) Pierre Fabre Medicament, 92100 Boulogne-Billancourt (FR)
- ( 72 ) KLINGUER-HAMOUR, Christine
- ( 74 ) dr. Kompagne Hajnalka, DANUBIA Szabadalmi és Jogi Iroda Kft., 1051 Budapest, (HU)
- ( 54 ) **Anti-CXCR4 ellenanyagok HIV kezelésére**
- ( 51 ) **C07K 16/28** (2006.01)  
**A61K 39/395** (2006.01)  
**A61P 31/18** (2006.01)
- ( 13 ) **T2**
- ( 30 ) 09159076 2009.04.29. EP  
173680 P 2009.04.29. US

- ( 11 ) **E025266**
- ( 21 ) **E 04 728755**
- ( 96 ) **EP 20040728755** 2004.04.22.
- ( 97 ) **EP 1623997 A1** 2004.11.04.  
**EP 1623997 B1** 2015.04.22.
- ( 73 ) Centro de Inmunologia Molecular, Ciudad Habana 12100 (CU)
- ( 72 ) ROQUE NAVARRO, Loudes, Tatiana  
MATEO DE ACOSTA DEL RIO, Cristina, María  
RODRIGUEZ GONZALEZ, Mabel,Consejal Veiga No 110  
ROJAS DORANTES, Gertrudis  
TALAVERA PEREZ, Ariel  
MORENO FRIAS, Ernesto,5ta Avenida, Edificio BBE
- ( 74 ) Ivánka Gábor, ARINOVA Szabadalmi és Védjegy Iroda, 1122 Budapest, (HU)
- ( 54 ) **Gangliozid-N-glikolil-GM3 felismerő rekombináns antitestek és fragmentumok, valamint azok alkalmazása tumorok diagnózisa és kezelése során**
- ( 51 ) **C07K 16/46** (2006.01)  
**A61K 39/395** (2006.01)
- ( 13 ) **T2**
- ( 30 ) 20030092 2003.04.23. CU

- ( 11 ) **E024121**
- ( 21 ) **E 12 158633**
- ( 96 ) **EP 20120158633** 2008.08.08.
- ( 97 ) **EP 2463308 A1** 2012.06.13.  
**EP 2463308 B1** 2014.12.03.
- ( 73 ) Gelesis LLC, Boston, MA 02116 (US)
- ( 72 ) Sannino, Alessandro  
Ambrosio, Luigi  
Nicolais, Luigi  
Demitri, Christian
- ( 74 ) Szentpéteri Zsolt, SBGK Szabadalmi Ügyvivői Iroda, 1062 Budapest, (HU)
- ( 54 ) **Polimer hidrogélek, valamint gyógyászati alkalmazásuk**
- ( 51 ) **C08B 15/00** (2006.01)  
**A23L 1/0534** (2006.01)  
**A61K 47/38** (2006.01)  
**C08B 11/20** (2006.01)

---

	<b>C08J 3/24</b>	(2006.01)	
<b>( 13 ) T2</b>			
( 30 )	IT20070584	2007.08.10.	IT

---

<b>( 11 ) E024123</b>			
<b>( 21 ) E 12 176918</b>			
<b>( 96 ) EP 20120176918</b>		2008.08.08.	
<b>( 97 ) EP 2532685 A1</b>		2012.12.12.	
	<b>EP 2532685 B1</b>	2014.12.03.	
( 73 )	Gelesis LLC, Boston, MA 02116 (US)		
( 72 )	Sannino, Alessandro		
	Ambrosio, Luigi		
	Nicolais, Luigi		
	Demitri, Christian		
( 74 )	Szentpéteri Zsolt, SBGK Szabadalmi Ügyvivői Iroda, 1062 Budapest, (HU)		
<b>( 54 ) Polimer hidrogélek, valamint alkalmazásuk</b>			
<b>( 51 ) C08B 15/00</b>		(2006.01)	
	<b>A23L 1/0534</b>	(2006.01)	
	<b>C08B 11/20</b>	(2006.01)	
	<b>C08J 3/24</b>	(2006.01)	
<b>( 13 ) T2</b>			
( 30 )	IT20070584	2007.08.10.	IT

---

<b>( 11 ) E025477</b>			
<b>( 21 ) E 09 739593</b>			
<b>( 96 ) EP 20090739593</b>		2009.04.28.	
<b>( 97 ) EP 2276795 A2</b>		2009.11.05.	
	<b>EP 2276795 B1</b>	2015.07.22.	
( 73 )	Xyleco, Inc., Woburn, MA 01801 (US)		
( 72 )	MEDOFF, Marshall		
( 74 )	dr. Török Ferenc, DANUBIA Szabadalmi és Jogi Iroda Kft., 1051 Budapest, (HU)		
<b>( 54 ) Biomassza feldolgozása</b>			
<b>( 51 ) C08B 15/04</b>		(2006.01)	
	<b>A23K 1/14</b>	(2006.01)	
	<b>B01J 19/08</b>	(2006.01)	
	<b>C08B 15/06</b>	(2006.01)	
	<b>C08H 8/00</b>	(2010.01)	
	<b>C08J 3/28</b>	(2006.01)	
	<b>C08J 11/16</b>	(2006.01)	
	<b>C10L 5/44</b>	(2006.01)	
	<b>C12P 19/00</b>	(2006.01)	
	<b>C13K 1/00</b>	(2006.01)	
	<b>D21C 3/02</b>	(2006.01)	
<b>( 13 ) T2</b>			
( 30 )	49405 P	2008.04.30.	US
	73674 P	2008.06.18.	US
	139453 P	2008.12.19.	US
	417900	2009.04.03.	US

---

- ( 11 ) **E025191**  
( 21 ) **E 10 734474**  
( 96 ) **EP 20100734474** 2010.07.06.  
( 97 ) **EP 2454017 A1** 2011.01.20.  
**EP 2454017 B1** 2015.03.18.  
( 73 ) Elantas GmbH, 46483 Wesel (DE)  
( 72 ) LIENERT, Klaus-Wilhelm  
VOEDISCH, Sabine  
AL-MASRI, Majdi  
BERKEI, Michael  
TECKLENBRUG, Janin  
SAWITOWSKI, Thomas  
( 74 ) dr. Bódizs Árpád, SBGK Szabadalmi Ügyvivői Iroda, 1062 Budapest, (HU)  
( 54 ) **Reaktív rendszerek**  
( 51 ) **C08F 2/54** (2006.01)  
**C08F 2/46** (2006.01)  
**C08F290/06** (2006.01)  
( 13 ) **T2**  
( 30 ) 102009026185 2009.07.16. DE
- 

- ( 11 ) **E025085**  
( 21 ) **E 10 718369**  
( 96 ) **EP 20100718369** 2010.04.29.  
( 97 ) **EP 2424904 A1** 2010.11.04.  
**EP 2424904 B1** 2015.01.07.  
( 73 ) Albemarle Corporation, Baton Rouge, LA 70801-1765 (US)  
( 72 ) LAYMAN, William, J. Jr.  
GE, Zhongxin  
MACK, Arthur, G.  
CHENG, Chi, Hung  
COLONIUS, Neal, J.  
JONES, Sarah, C.  
ANDERSON, Steven, A.  
( 74 ) Lezsák Gábor, Danubia Szabadalmi és Jogi Iroda Kft., 1051 Budapest, (HU)  
( 54 ) **Alacsony molekulatömegű aromás polimer készítmények brómozása**  
( 51 ) **C08F 8/22** (2006.01)  
**C07C 17/12** (2006.01)  
**C08F112/08** (2006.01)  
( 13 ) **T2**  
( 30 ) 174902 P 2009.05.01. US
- 

- ( 11 ) **E025385**  
( 21 ) **E 11 170968**  
( 96 ) **EP 20110170968** 2011.06.22.  
( 97 ) **EP 2537872 A1** 2012.12.26.  
**EP 2537872 B1** 2015.08.12.  
( 73 ) Trinseo Europe GmbH, 8810 Horgen (CH)  
( 72 ) HAMANN, Evemarie  
Valenti, Silvia
-

Holtz, Gabriele

( 74 ) dr. Fehérvári Flóra, DANUBIA Szabadalmi és Jogi Iroda Kft., 1051 Budapest, (HU)

( 54 ) **Szűk molekulatömeg-eloszlású, magas sztirol- és magas vinil-sztirol-butadién-tartalmú gumi és ennek előállítási módszerei**( 51 ) **C08F236/10** (2006.01)**C08F212/08** (2006.01)**C08L 9/06** (2006.01)**C08L 25/10** (2006.01)( 13 ) **T2**( 11 ) **E025468**( 21 ) **E 12 194258**( 96 ) **EP 20120194258** 2012.11.26.( 97 ) **EP 2607394 A1** 2013.06.26.**EP 2607394 B1** 2015.06.03.

( 73 ) Tesa SE, 20253 Hamburg (DE)

( 72 ) Prenzel, Dr. Alexander

( 74 ) PINTZ ÉS TÁRSAI Szabadalmi, Védjegy és Jogi Iroda Kft., 1539 Budapest, (HU)

( 54 ) **Ragasztó masszák nagy móltömegekkel és tömör móltömegeloszlással, és eljárás ezek elkészítésére**( 51 ) **C08F293/00** (2006.01)**C09J133/00** (2006.01)( 13 ) **T2**

( 30 ) 102011089367 2011.12.21. DE

( 11 ) **E025196**( 21 ) **E 12 709885**( 96 ) **EP 20120709885** 2012.03.21.( 97 ) **EP 2688933 A2** 2012.09.27.**EP 2688933 B1** 2015.05.13.

( 73 ) BASF SE, 67056 Ludwigshafen (DE)

( 72 ) TOMASI, Gianpaolo

GRIESER-SCHMITZ, Christof

WINDELER, Ludwig

ELLERSIEK, Carsten

KAMPF, Gunnar

( 74 ) Ráthonyi Zoltán, SBGK Szabadalmi Ügyvivői Iroda, 1062 Budapest, (HU)

( 54 ) **Alacsony hővezetőképességű és jó hőstabilitású PU merev hab**( 51 ) **C08G 18/18** (2006.01)**C08G 18/40** (2006.01)**C08G 18/48** (2006.01)( 13 ) **T2**

( 30 ) 11159157 2011.03.22. EP

( 11 ) **E025167**( 21 ) **E 12 706615**( 96 ) **EP 20120706615** 2012.03.05.( 97 ) **EP 2683755 A2** 2012.09.13.**EP 2683755 B1** 2015.05.13.

( 73 ) BASF SE, 67056 Ludwigshafen (DE)

- 
- ( 72 ) KUNST, Andreas  
FRICKE, Marc  
SCHÜTTE, Markus  
ELING, Berend
- ( 74 ) Ráthonyi Zoltán, SBGK Szabadalmi Ügyvivői Iroda, 1062 Budapest, (HU)
- ( 54 ) Eljárás poliuretán keményhabok előállítására**
- ( 51 ) **C08G 18/48** (2006.01)
- ( 13 ) **T2**
- ( 30 ) 11157317 2011.03.08. EP
- 
- ( 11 ) **E024110**
- ( 21 ) **E 12 164529**
- ( 96 ) **EP 20120164529** 2009.03.23.
- ( 97 ) **EP 2479205 A1** 2012.07.25.  
**EP 2479205 B1** 2014.12.17.
- ( 73 ) Equipolymers GmbH, 06258 Schkopau (DE)
- ( 72 ) WIEGNER, Jens-Peter  
Voerckel, Volkmar  
Runkel, Dietmar  
ECKERT, Rolf
- ( 74 ) Faber Miklós, ADVOPATENT Szabadalmi és Védjegy Iroda, 1011 Budapest, (HU)
- ( 54 ) Eljárás poliészter előállítására atrántartalmú katalizátor alkalmazásával**
- ( 51 ) **C08G 63/85** (2006.01)
- ( 13 ) **T2**
- ( 30 ) 72230 P 2008.03.28. US
- 
- ( 11 ) **E024984**
- ( 21 ) **E 11 745952**
- ( 96 ) **EP 20110745952** 2011.08.08.
- ( 97 ) **EP 2603543 A1** 2012.02.16.  
**EP 2603543 B1** 2015.01.07.
- ( 73 ) BASF SE, 67056 Ludwigshafen (DE)
- ( 72 ) LOEFFLER, Achim  
STOESSER, Michael  
LOTH, Wolfgang  
BOEHLING, Ralf  
ZARBAKSHSH, Sirius
- ( 74 ) dr. Láng Tivadarné, SBGK Szabadalmi Ügyvivői Iroda, 1062 Budapest, (HU)
- ( 54 ) Eljárás poliéteralkoholok előállítására**
- ( 51 ) **C08G 65/00** (2006.01)
- ( 13 ) **T2**
- ( 30 ) 102010039090 2010.08.09. DE
- 
- ( 11 ) **E025536**
- ( 21 ) **E 13 187837**
- ( 96 ) **EP 20130187837** 2013.10.09.
- ( 97 ) **EP 2719720 A1** 2014.04.16.  
**EP 2719720 B1** 2015.08.12.
- ( 73 ) Semperit Aktiengesellschaft Holding, 1031 Wien (AT)
-



- ( 72 ) Holzner, Armin  
Kern, Wolfgang  
Lenko, Dietmar  
Manhart, Jakob Cornelius  
Schaller, Raimund  
SCHLÖGL, Sandra
- ( 74 ) Frankné dr. Machytka Daisy, Gödölle, Kékes, Mészáros & Szabó Szabadalmi és Védjegy Iroda, 1024 Budapest, (HU)
- ( 54 ) Eljárás elasztomer termék felületének módosítására**
- ( 51 ) C08J 7/06** (2006.01)  
**A41D 19/00** (2006.01)  
**C08F 2/46** (2006.01)  
**C08F 8/34** (2006.01)  
**C08J 7/12** (2006.01)  
**C08J 7/14** (2006.01)  
**C08K 9/04** (2006.01)
- ( 13 ) T2**
- ( 30 ) 10862012 2012.10.09. AT

- ( 11 ) E024124**
- ( 21 ) E 11 784996**
- ( 96 ) EP 20110784996** 2011.11.16.  
**( 97 ) EP 2640772 A1** 2012.05.24.  
**EP 2640772 B1** 2014.10.29.
- ( 73 ) Centre National de la Recherche Scientifique (CNRS), 75016 Paris (FR)  
Centre Technique Du Papier, 38610 Gières (FR)
- ( 72 ) SAMAIN, Daniel  
GUERIN, David  
LEMAITRE, André  
LYANNAZ, Laurent  
GUILLOUTY, Jean-Luc
- ( 74 ) dr. Harangozó Gábor, DANUBIA Szabadalmi és Jogi Iroda Kft., 1051 Budapest, (HU)
- ( 54 ) Berendezés és eljárás hidroxilezett hordozó kromatogén ojtókezelésére**
- ( 51 ) C08J 7/14** (2006.01)  
**D21H 21/16** (2006.01)
- ( 13 ) T2**
- ( 30 ) 1059418 2010.11.16. FR

- ( 11 ) E025228**
- ( 21 ) E 11 744892**
- ( 96 ) EP 20110744892** 2011.02.17.  
**( 97 ) EP 2537886 A2** 2012.12.26.  
**EP 2537886 B1** 2015.06.17.
- ( 73 ) LG Chem, Ltd., Seoul 150-721 (KR)
- ( 72 ) SHIM, Jae-Hoon  
KANG, Joon-Koo  
KOO, Jae-Pil  
CHANG, Yeong-Rae
- ( 74 ) PINTZ ÉS TÁRSAI Szabadalmi, Védjegy és Jogi Iroda Kft., 1539 Budapest, (HU)

---

**( 54 ) Bevonó réteg vakításmentes filmhez, és az ezt tartalmazó vakításmentes film****( 51 ) C08K 3/36** (2006.01)**C08K 7/16** (2006.01)**C08L 33/08** (2006.01)**( 13 ) T2****( 30 )** 20100014931 2010.02.19. KR

---

**( 11 ) E025430****( 21 ) E 12 709655****( 96 ) EP 20120709655** 2012.03.22.**( 97 ) EP 2691451 A1** 2012.10.04.**EP 2691451 B1** 2015.07.01.**( 73 )** BASF SE, 67056 Ludwigshafen (DE)**( 72 )** BRYM, Markus

RÖSCH, Christine

HAAF, Christina

STEINBRECHER, Angelika, Maria

SCHÄFER, Harald

ELIZALDE, Oihana

**( 74 )** Ráthonyi Zoltán, SBGK Szabadalmi Ügyvivői Iroda, 1062 Budapest, (HU)**( 54 ) Kétkomponensű bevonómasszák****( 51 ) C08K 5/00** (2006.01)**( 13 ) T2****( 30 )** 11160593 2011.03.31. EP

---

**( 11 ) E024551****( 21 ) E 10 189374****( 96 ) EP 20100189374** 2010.10.29.**( 97 ) EP 2447328 A1** 2012.05.02.**EP 2447328 B1** 2014.12.17.**( 73 )** Omya International AG, 4665 Oftringen (CH)**( 72 )** Gane, Patrick A.C.

BURI, Matthias

BLUM, René Vinzenz

Rentsch, Samuel

**( 74 )** ifj. Szentpéteri Ádám, SBGK Szabadalmi Ügyvivői Iroda, 1062 Budapest, (HU)**( 54 ) Eljárás kalciumkarbonátot tartalmazó anyagok kezelhetőségének fokozására****( 51 ) C09C 1/02** (2006.01)**( 13 ) T2**

---

**( 11 ) E024566****( 21 ) E 12 193657****( 96 ) EP 20120193657** 2010.03.15.**( 97 ) EP 2565240 A2** 2013.03.06.**EP 2565240 B1** 2014.10.22.**( 73 )** Akzo Nobel Coatings International B.V., 6824 BM Arnhem (NL)**( 72 )** Breidenstein, Jason PaulHorinka, Paul Robert

---

---

Cinoman, Douglas Samuel

Nicholl, Edward George

( 74 ) dr. Fehérvári Flóra, DANUBIA Szabadalmi és Jogi Iroda Kft., 1051 Budapest, (HU)

**( 54 ) Korrózió- és lepattogzásálló por bevonat**

**( 51 ) C09D 5/03** (2006.01)

**( 13 ) T2**

( 30 ) 211847 P 2009.04.03. US

---

**( 11 ) E025470**

**( 21 ) E 09 850360**

**( 96 ) EP 20090850360** 2009.10.15.

**( 97 ) EP 2489704 A1** 2012.08.22.

**EP 2489704 B1** 2015.07.01.

( 73 ) Mateo Herrero, Maria Pilar, 46007 Valencia (ES)

( 72 ) Mateo Herrero, Maria Pilar

( 74 ) Ivánka Gábor, ARINOVA Szabadalmi és Védjegy Iroda, 1122 Budapest, (HU)

**( 54 ) Inszekticid és akaricid festékek, amelyek gátolják a kitinszintézist, szabályozzák a rovar juvenilhormont és riasztják az ízeltlábúakat, endémiás betegségek, kártevők és allergének elleni védekezés céljára**

**( 51 ) C09D 5/14** (2006.01)

**( 13 ) T2**

---

**( 11 ) E025362**

**( 21 ) E 09 705026**

**( 96 ) EP 20090705026** 2009.02.02.

**( 97 ) EP 2238210 A1** 2009.08.06.

**EP 2238210 B1** 2015.08.12.

( 73 ) Durable Compliant Coatings B.V., 5234 GL 's-Hertogenbosch (NL)

( 72 ) DUIJGHUISEN, Gerardus, Johannes, Jozef

BROEDERS, Johannes, Petrus, Rocus, Maria

( 74 ) dr. Gál Melinda, SBGK Szabadalmi Ügyvivői Iroda, 1062 Budapest, (HU)

**( 54 ) Festékkészítmény**

**( 51 ) C09D175/04** (2006.01)

**C08G 18/10** (2006.01)

**( 13 ) T2**

( 30 ) 1034986 2008.02.01. NL

---

**( 11 ) E025249**

**( 21 ) E 11 701158**

**( 96 ) EP 20110701158** 2011.01.14.

**( 97 ) EP 2524018 A1** 2011.07.21.

**EP 2524018 B1** 2015.06.03.

( 73 ) Halliburton Energy Services, Inc., Houston, TX 77072 (US)

( 72 ) ROBB, Ian, D.

BRYANT, Jason, E

RICKMAN, Richard, D

( 74 ) PINTZ ÉS TÁRSAI Szabadalmi, Védjegy és Jogi Iroda Kft., 1539 Budapest, (HU)

**( 54 ) Felületaktív anyagok és súrlódáscsökkentő polimerek víz záródugók és gázcsapadékok csökkentésére, és ehhez társuló eljárások**

**( 51 ) C09K 8/88** (2006.01)

---

---

<b>C09K 8/524</b>	(2006.01)
<b>C09K 8/60</b>	(2006.01)
<b>C09K 8/68</b>	(2006.01)
<b>C09K 8/74</b>	(2006.01)
<b>( 13 ) T2</b>	
( 30 ) 688542	2010.01.15. US

---

<b>( 11 ) E025371</b>	
<b>( 21 ) E 12 706186</b>	
<b>( 96 ) EP 20120706186</b>	2012.01.03.
<b>( 97 ) EP 2661475 A1</b>	2012.07.12.
<b>EP 2661475 B1</b>	2015.03.11.
( 73 )	Pyrum Innovations International S.A., 1150 Luxembourg (LU)
( 72 )	SCHULZ, Klaus-Peter
( 74 )	Szabó Zsolt, DANUBIA Szabadalmi és Jogi Iroda Kft., 1051 Budapest, (HU)
<b>( 54 ) Hőreaktor</b>	
<b>( 51 ) C10B 1/04</b>	(2006.01)
<b>C10B 53/07</b>	(2006.01)
<b>C10G 1/10</b>	(2006.01)
<b>( 13 ) T2</b>	
( 30 ) 102011000037	2011.01.05. DE

---

<b>( 11 ) E025312</b>	
<b>( 21 ) E 11 708472</b>	
<b>( 96 ) EP 20110708472</b>	2011.03.16.
<b>( 97 ) EP 2553072 A1</b>	2011.10.06.
<b>EP 2553072 B1</b>	2015.05.06.
( 73 )	Unilever N.V., 3013 AL Rotterdam (NL)
( 72 )	RYAN, Philip, Michael
( 74 )	dr. Svingor Ádám, DANUBIA Szabadalmi és Jogi Iroda Kft., 1051 Budapest, (HU)
<b>( 54 ) Detergensfolyadékok strukturálása hidrogénezett ricinusolajjal</b>	
<b>( 51 ) C11D 1/66</b>	(2006.01)
<b>C11D 3/20</b>	(2006.01)
<b>C11D 3/37</b>	(2006.01)
<b>( 13 ) T2</b>	
( 30 ) 10003640	2010.04.01. EP

---

<b>( 11 ) E025290</b>	
<b>( 21 ) E 08 858987</b>	
<b>( 96 ) EP 20080858987</b>	2008.12.11.
<b>( 97 ) EP 2222831 A2</b>	2009.06.18.
<b>EP 2222831 B1</b>	2015.05.06.
( 73 )	Novozymes A/S, 2880 Bagsvaerd (DK)
( 72 )	ELVIG, Niels
( 74 )	Lezsák Gábor, Danubia Szabadalmi és Jogi Iroda Kft., 1051 Budapest, (HU)
<b>( 54 ) Főzési eljárás</b>	
<b>( 51 ) C12C 5/00</b>	(2006.01)
<b>C12C 7/00</b>	(2006.01)
<b>C12C 11/00</b>	(2006.01)

---

---

**C12N 9/44** (2006.01)

**( 13 ) T2**

( 30 ) 12988 P 2007.12.12. US  
 PCT/US2007/008720 2007.12.12. WO

---

**( 11 ) E025338**

**( 21 ) E 10 179212**

**( 96 ) EP 20100179212** 2006.05.16.

**( 97 ) EP 2292737 A1** 2011.03.09.

**EP 2292737 B1** 2015.03.25.

( 73 ) Cellerix, S.L., 28760 Tres Cantos (Madrid) (ES)  
 Universidad Autonoma de Madrid, 28049 Madrid (ES)

( 72 ) Fernandez Miguel, Maria Gema  
 Gonzalez de la Pena, Manuel Angel  
 Garcia Castro, Rosa Ana  
 Garcia Arranz, Mariano  
 Garcia Olmo, Damian

( 74 ) dr. Pethő Árpád, DANUBIA Szabadalmi és Jogi Iroda Kft., 1051 Budapest, (HU)

**( 54 ) Zsírszövet-eredetű stromális őssejtek alkalmazása sipoly kezelésében**

**( 51 ) C12N 5/077** (2010.01)

**A61K 35/36** (2006.01)

**A61L 27/38** (2006.01)

**A61P 17/02** (2006.01)

**( 13 ) T2**

( 30 ) 167061 2005.06.24. US

---

**( 11 ) E025376**

**( 21 ) E 06 751915**

**( 96 ) EP 20060751915** 2006.04.28.

**( 97 ) EP 1874351 A2** 2006.11.09.

**EP 1874351 B1** 2015.04.08.

( 73 ) Janssen Biotech, Inc, Horsham, PA 19044 (US)  
 Applied Molecular Evolution, Inc., San Diego, CA 92121 (US)

( 72 ) CHEN, Yan  
 GARDNER, Debra  
 KNIGHT, David, M.  
 LARK, Michael, W.  
 LIANG, Bailin  
 SHEALY, David, J.  
 SONG, Xiao-Yu, R.  
 STOJANOVIC-SUSULIC, Vedrana  
 SWEET, Raymond, W.  
 TAM, Susan, H.  
 WU, Sheng-Jiun  
 YANG, Jing  
 MARQUIS, David, Matthew  
 SMITH, Eric, Michael  
 VASSEROT, Alain, Philippe

( 74 ) Lengyel Zsolt, DANUBIA Szabadalmi és Jogi Iroda Kft., 1051 Budapest, (HU)

---

**( 54 ) Anti-IL-6 ellenanyagok, készítmények, eljárások és alkalmazások**

- ( 51 ) C12N 5/10** (2006.01)  
**A61K 39/395** (2006.01)  
**C07K 16/24** (2006.01)  
**C12N 15/12** (2006.01)  
**C12N 15/13** (2006.01)  
**C12N 15/63** (2006.01)  
**G01N 33/53** (2006.01)  
**G01N 33/567** (2006.01)

**( 13 ) T2**

- ( 30 ) 676498 P 2005.04.29. US  
 677319 P 2005.05.03. US

**( 11 ) E025250****( 21 ) E 09 807162**

- ( 96 ) EP 20090807162** 2009.08.11.  
**( 97 ) EP 2320940 A2** 2010.02.18.  
**EP 2320940 B1** 2015.03.04.

( 73 ) E. R. Squibb & Sons, L.L.C., Princeton, NJ 08540 (US)

( 72 ) THUDIUM, Kent, B.

KORMAN, Alan, J.

LEBLANC, Heidi

YAMANAKA, Mark

SELBY, Mark

ZENS, Kyra, D.

( 74 ) Mester Tamás, SWORKS Nemzetközi Szabadalmi Ügyvivői Iroda Kft., 1011 Budapest, (HU)

**( 54 ) Humán antitestek, amelyek limfocita aktiválási gén-3-at (LAG-3) kötnek és felhasználásuk**

- ( 51 ) C12N 5/16** (2006.01)

**( 13 ) T2**

- ( 30 ) 188548 P 2008.08.11. US

**( 11 ) E025544****( 21 ) E 13 164378**

- ( 96 ) EP 20130164378** 2007.09.21.  
**( 97 ) EP 2617823 A2** 2013.07.24.  
**EP 2617823 B1** 2015.07.01.

( 73 ) BASF Enzymes LLC, San Diego, CA 92121 (US)

( 72 ) STEER, Brian

DYCAICO, Mark

KLINE, Katie

Trefzer, Axel

Todaro, Tom

SOLBAK, Arne

El-Farrah, Fatima

Alvarado, Alberto

FREY, Gerhard

( 74 ) Lengyel Zsolt, DANUBIA Szabadalmi és Jogi Iroda Kft., 1051 Budapest, (HU)

**( 54 ) Fitázok, azokat kódoló nukleinsavak és eljárások előállításukra és alkalmazásukra**

- ( 51 ) C12N 9/16** (2006.01)

---

<b>A01N 63/00</b>	(2006.01)
<b>A61K 48/00</b>	(2006.01)
<b>C07H 21/02</b>	(2006.01)
<b>C07H 21/04</b>	(2006.01)
<b>C12N 5/00</b>	(2006.01)
<b>C12N 5/02</b>	(2006.01)
<b>( 13 ) T2</b>	
( 30 ) 846831 P	2006.09.21. US

---

<b>( 11 ) E025251</b>	
<b>( 21 ) E 09 759577</b>	
<b>( 96 ) EP 20090759577</b>	2009.06.05.
<b>( 97 ) EP 2297313 A2</b>	2009.12.10.
<b>EP 2297313 B1</b>	2015.03.11.
( 73 ) Danisco US Inc., Palo Alto, CA 94304 (US)	
( 72 ) CHIN, Regina	
CUEVAS, William, A.	
ESTELL, David, A.	
LEE, Sang-Kyu	
PEPSIN, Michael, J.	
POWER, Scott, D.	
RAMER, Sandra, W.	
REQUADT, Carol, A.	
SHAW, Andrew	
TOPPOZADA, Amr, R.	
WALLACE, Louise	
( 74 ) Mester Tamás, SWORKS Nemzetközi Szabadalmi Ügyvivői Iroda Kft., 1011 Budapest, (HU)	
<b>( 54 ) Alfa-amiláz változatok bacillus subtilisből és eljárások annak felhasználására</b>	
<b>( 51 ) C12N 9/28</b>	(2006.01)
<b>C12N 9/26</b>	(2006.01)
<b>( 13 ) T2</b>	
( 30 ) 59618 P	2008.06.06. US
59513 P	2008.06.06. US

---

<b>( 11 ) E024916</b>	
<b>( 21 ) E 08 857923</b>	
<b>( 96 ) EP 20080857923</b>	2008.11.25.
<b>( 97 ) EP 2220221 A1</b>	2009.06.11.
<b>EP 2220221 B1</b>	2014.12.31.
( 73 ) Grifols Therapeutics Inc., Research Triangle Park, NC 27709 (US)	
( 72 ) NOVOKHATNY, Valery	
( 74 ) Frankné dr. Machytka Daisy, Gödölle, Kékes, Mészáros & Szabó Szabadalmi és Védjegy Iroda, 1024 Budapest, (HU)	
<b>( 54 ) Rekombinánsan módosított plazmin</b>	
<b>( 51 ) C12N 9/68</b>	(2006.01)
<b>C12N 15/09</b>	(2006.01)
<b>( 13 ) T2</b>	
( 30 ) 991148 P	2007.11.29. US

---

- 
- ( 11 ) **E025374**  
 ( 21 ) **E 04 776236**  
 ( 96 ) **EP 20040776236** 2004.06.24.  
 ( 97 ) **EP 1639112 A2** 2005.01.06.  
       **EP 1639112 B1** 2015.04.01.  
 ( 73 ) GENZYME CORPORATION, Cambridge, MA 02142 (US)  
 ( 72 ) ESTES, Scott, D.  
       ZHANG, Weiqun  
 ( 74 ) Lengyel Zsolt, DANUBIA Szabadalmi és Jogi Iroda Kft., 1051 Budapest, (HU)  
 ( 54 ) **Új béta-aktin és RPS21 promóterek és alkalmazásaik**  
 ( 51 ) **C12N 15/79** (2006.01)  
 ( 13 ) **T2**  
 ( 30 ) 480768 P 2003.06.24. US
- 

- ( 11 ) **E025372**  
 ( 21 ) **E 10 154293**  
 ( 96 ) **EP 20100154293** 2006.07.13.  
 ( 97 ) **EP 2221383 A1** 2010.08.25.  
       **EP 2221383 B1** 2015.03.25.  
 ( 73 ) Instituto Superior de Agronomia, 1349-017 Lisboa (PT)  
       De Seixas Boavida Ferreira, Ricardo Manuel, P-1500-505 Lisboa (PT)  
       Valadas da Silva Monteiro, Sara Alexandra, P-1600-648 Lisboa (PT)  
       Nascimento Teixeira, Artur Ricardo, P-2780-120 Oeiras (PT)  
       Borges Loureiro, Virgilio, P-1070-186 Lisboa (PT)  
 ( 72 ) De Seixas Boavida Ferreira, Ricardo Manuel  
       Valadas da Silva Monteiro, Sara Alexandra  
       Nascimento Teixeira, Artur Ricardo  
       Borges Loureiro, Virgílio  
 ( 74 ) Ráthonyi Zoltán, SBGK Szabadalmi Ügyvivői Iroda, 1062 Budapest, (HU)  
 ( 54 ) **Gombaellenes polipeptidet kódoló nukleotid-szekvencia**  
 ( 51 ) **C12N 15/82** (2006.01)  
       **C07K 14/415** (2006.01)  
       **C12N 15/29** (2006.01)  
 ( 13 ) **T2**  
 ( 30 ) 10332205 2005.07.21. PT  
       10351106 2006.06.28. PT
- 

- ( 11 ) **E024985**  
 ( 21 ) **E 11 189708**  
 ( 96 ) **EP 20110189708** 2006.07.20.  
 ( 97 ) **EP 2428576 A1** 2012.03.14.  
       **EP 2428576 B1** 2015.01.14.  
 ( 73 ) Cambrex IEP GmbH, 65203 Wiesbaden (DE)  
 ( 72 ) Tschentscher, Anke  
       GUPTA, Antje  
       Dupont, Maria  
 ( 74 ) dr. Svingor Ádám, Danubia Szabadalmi és Jogi Iroda Kft., 1051 Budapest, (HU)  
 ( 54 ) **Oxidoreduktázok ketonvegyületek sztereoszelektív redukálására**  
 ( 51 ) **C12P 7/02** (2006.01)
-



**C12N 9/02** (2006.01)  
**C12P 41/00** (2006.01)  
**( 13 ) T2**  
**( 30 ) 12612005** 2005.07.27. AT

---

**( 11 ) E025280**  
**( 21 ) E 11 702067**  
**( 96 ) EP 20110702067** 2011.02.08.  
**( 97 ) EP 2534252 A1** 2011.08.11.  
**EP 2534252 B1** 2015.06.17.  
**( 73 ) PURAC Biochem BV, 4206 AC Gorinchem (NL)**  
**( 72 ) BAETS, Peter Johannes Marie**  
**GROOT, Willem Jacob**  
**( 74 ) Szentpéteri Zsolt, SBGK Szabadalmi Ügyvivői Iroda, 1062 Budapest, (HU)**  
**( 54 ) Eljárás tejsav gyártására**  
**( 51 ) C12P 7/56** (2006.01)  
**C07C 51/41** (2006.01)  
**C07C 51/44** (2006.01)  
**C07C 51/48** (2006.01)  
**C07C 59/08** (2006.01)  
**( 13 ) T2**  
**( 30 ) 10152963** 2010.02.08. EP

---

**( 11 ) E025412**  
**( 21 ) E 08 726285**  
**( 96 ) EP 20080726285** 2008.02.29.  
**( 97 ) EP 2126130 A2** 2008.09.12.  
**EP 2126130 B1** 2015.03.25.  
**( 73 ) DuPont Nutrition Biosciences ApS, 1001 Copenhagen K. (DK)**  
**( 72 ) BARRANGOU, Rodolphe**  
**FREMAUX, Christophe**  
**HORVATH, Philippe**  
**ROMERO, Dennis**  
**BOYAVAL, Patrick**  
**( 74 ) dr. Svingor Ádám, DANUBIA Szabadalmi és Jogi Iroda Kft., 1051 Budapest, (HU)**  
**( 54 ) Javított fágrezisztenciájú tenyészetek**  
**( 51 ) C12Q 1/68** (2006.01)  
**( 13 ) T2**  
**( 30 ) 904721 P** 2007.03.02. US

---

**( 11 ) E025558**  
**( 21 ) E 13 167812**  
**( 96 ) EP 20130167812** 2013.05.15.  
**( 97 ) EP 2666871 A1** 2013.11.27.  
**EP 2666871 B1** 2015.08.05.  
**( 73 ) University of Bern, 3012 Bern (CH)**  
**( 72 ) Leeb, Tosso**  
**( 74 ) Advopatent Szabadalmi és Védjegy Iroda, 1011 Budapest, (HU)**  
**( 54 ) Eljárás az örökletes nazális parakeratózissal (HNPK) összefüggő genotípus meghatározására és a nevezett**

**eljárásban alkalmazható nukleinsavak****( 51 ) C12Q 1/68** (2006.01)**( 13 ) T2**

( 30 ) 20125554 2012.05.25. FI

**( 11 ) E025320****( 21 ) E 12 711986****( 96 ) EP 20120711986** 2012.03.19.**( 97 ) EP 2689039 A1** 2012.09.27.**EP 2689039 B1** 2015.05.13.

( 73 ) Wageningen Universiteit, 6708 PB Wageningen (NL)

( 72 ) SANDERS, Johan Pieter Marinus

BRUINS, Marieke Elisabeth

VAN BON, Jeroen Johannes Cornelis Franciscus

( 74 ) dr. Svingor Ádám Danubia Szabadalmi és Jogi Iroda Kft., 1051 Budapest, (HU)

**( 54 ) Eljárás vízőldékony vegyület kristályosítására****( 51 ) C13B 30/02** (2011.01)**B01D 9/00** (2006.01)**( 13 ) T2**

( 30 ) 2006447 2011.03.22. NL

**( 11 ) E025366****( 21 ) E 13 183368****( 96 ) EP 20130183368** 2013.09.06.**( 97 ) EP 2722112 A1** 2014.04.23.**EP 2722112 B1** 2015.06.24.

( 73 ) BWG Bergwerk- Und Walzwerk-Maschinenbau GmbH, 47051 Duisburg (DE)

( 72 ) Noé, Andreas

( 74 ) Erdély Péter, DANUBIA Szabadalmi és Jogi Iroda Kft., 1051 Budapest, (HU)

**( 54 ) Berendezés fémszalag folyamatos kezelésére****( 51 ) C21D 9/56** (2006.01)**B21B 39/00** (2006.01)**C21D 9/54** (2006.01)**C21D 9/63** (2006.01)**C21D 11/00** (2006.01)**( 13 ) T2**

( 30 ) 102012110010 2012.10.19. DE

**( 11 ) E025344****( 21 ) E 09 761427****( 96 ) EP 20090761427** 2009.06.04.**( 97 ) EP 2297375 A1** 2009.12.17.**EP 2297375 B1** 2015.04.08.

( 73 ) Oerlikon Surface Solutions AG, Trübbach, 9477 Trübbach (CH)

( 72 ) ESSER, Stefan

( 74 ) dr. Harangozó Gábor, DANUBIA Szabadalmi és Jogi Iroda Kft., 1051 Budapest, (HU)

**( 54 ) Munkadarab-hordozó****( 51 ) C23C 14/50** (2006.01)**( 13 ) T2**

---

( 30 ) 884082008      2008.06.11.    CH

---

( 11 ) **E024550**

( 21 ) **E 10 731732**

( 96 ) **EP 20100731732**    2010.07.07.

( 97 ) **EP 2451770 A2**      2011.01.13.

**EP 2451770 B1**      2015.01.07.

( 73 ) BASF SE, 67056 Ludwigshafen (DE)

( 72 ) KUBANEK, Petr

      PANCHENKO, Alexander

      FISCHER, Andreas

      HEIDEMANN, Thomas

( 74 ) dr. Gál Melinda, SBGK Szabadalmi Ügyvivői Iroda, 1062 Budapest, (HU)

( 54 ) **Eljárás szénhidrogének közvetlen aminálására amino-szénhidrogénekké a hidrogén elektrokémiai leválasztásával és a hidrogén elektrokémiai vízzé alakításával**

( 51 ) **C25B 3/00**            (2006.01)

**C07C209/02**          (2006.01)

( 13 ) **T2**

( 30 ) 09165224          2009.07.10.    EP

---

( 11 ) **E024567**

( 21 ) **E 10 777153**

( 96 ) **EP 20100777153**    2010.10.26.

( 97 ) **EP 2493677 A1**      2011.05.12.

**EP 2493677 B1**      2014.12.17.

( 73 ) Albany Engineered Composites, Inc., Rochester, NH 03867 (US)

( 72 ) GOERING, Jonathan

( 74 ) Szabó Zsolt, DANUBIA Szabadalmi és Jogi Iroda Kft., 1051 Budapest, (HU)

( 54 ) **Szálelőforma, szálerősített kompozit és eljárás annak előállítására**

( 51 ) **D03D 3/08**            (2006.01)

**B29B 11/16**          (2006.01)

**B29C 70/22**          (2006.01)

**D03D 3/00**            (2006.01)

( 13 ) **T2**

( 30 ) 607715              2009.10.28.    US

---

( 11 ) **E025276**

( 21 ) **E 07 705502**

( 96 ) **EP 20070705502**    2007.01.31.

( 97 ) **EP 1987194 A2**      2007.08.09.

**EP 1987194 B1**      2015.05.27.

( 73 ) Cabrera y Lopez Caram, Luis Fernando, Mexico DF 14040 (MX)

( 72 ) Cabrera y Lopez Caram, Luis Fernando

( 74 ) Mészárosné Dónusz Katalin, SBGK Szabadalmi Ügyvivői Iroda, 1062 Budapest, (HU)

( 54 ) **Rostlemezkészítő berendezés, valamint eljárás papírív előállításához szükséges hidrodinamikai folyamatok fenntartására**

( 51 ) **D21F 1/48**            (2006.01)

**D21F 1/54**            (2006.01)

( 13 ) **T2**

---

- 
- ( 30 ) 765247 P      2006.02.03.    US  
 778871 P      2006.03.03.    US  
 811039 P      2006.06.05.    US  
 811628 P      2006.06.07.    US
- 

**( 11 ) E025413****( 21 ) E 12 290231****( 96 ) EP 20120290231**    2012.07.10.**( 97 ) EP 2685000 A1**    2014.01.15.**EP 2685000 B1**    2015.09.09.

( 73 ) SCA TISSUE FRANCE, 93400 Saint-Ouen (FR)

( 72 ) Pleyber, Emilie

Jehl, Jean-Louis

Laurent, Pierre

Bourret, Christian

Caresmel, Xavier

Hoefl, Benoit

( 74 ) Mészárosné Dónusz Katalin, SBGK Szabadalmi Ügyvivői Iroda, 1062 Budapest, (HU)

**( 54 ) Papírszál tartalmú, szövethatású, texturált, nemszövött kelme, valamint kalanderező henger és eljárás a kelme előállítására****( 51 ) D21H 25/00**      (2006.01)**B31F 1/07**      (2006.01)**D04H 1/00**      (2006.01)**D21H 27/00**      (2006.01)**D21H 27/02**      (2006.01)**( 13 ) T2****( 11 ) E025508****( 21 ) E 11 802864****( 96 ) EP 20110802864**    2011.12.21.**( 97 ) EP 2665865 A1**    2012.07.26.**EP 2665865 B1**    2015.07.08.

( 73 ) Robel Bahnbaumaschinen GmbH, 83395 Freilassing (DE)

( 72 ) WIDLROITHER, Otto

( 74 ) Sipos József, DANUBIA Szabadalmi és Jogi Iroda Kft., 1051 Budapest, (HU)

**( 54 ) Eljárás vágány aláverésére****( 51 ) E01B 27/14**      (2006.01)**( 13 ) T2**

( 30 ) 102011008893    2011.01.19.    DE

**( 11 ) E025204****( 21 ) E 09 002877****( 96 ) EP 20090002877**    2009.02.27.**( 97 ) EP 2096214 A2**    2009.09.02.**EP 2096214 B1**    2015.05.13.

( 73 ) Gebr. Kemper GmbH + Co. KG Metallwerke, 57462 Olpe (DE)

( 72 ) Blumenthal, Roland, Dr.

Theile, Tobias

( 74 ) Sipos József, DANUBIA Szabadalmi és Jogi Iroda Kft., 1051 Budapest, (HU)

---

**( 54 ) Ivóvíz- és használativíz-ellátó berendezés egy épülethez, és egy vezérlőberendezés ehhez a berendezéshez**

**( 51 ) E03B 7/07** (2006.01)

**( 13 ) T2**

( 30 ) 202008002822 U 2008.02.28. DE

---

**( 11 ) E024573**

**( 21 ) E 05 256967**

**( 96 ) EP 20050256967** 2005.11.11.

**( 97 ) EP 1657370 A2** 2006.05.17.

**EP 1657370 B1** 2014.12.17.

( 73 ) CAROMA INDUSTRIES LIMITED, Brisbane, Queensland 4000 (AU)

Water Solutions (GB) Limited, Crayford (GB)

( 72 ) Cummings, Stephen John

( 74 ) Mester Tamás, SWORKS Nemzetközi Szabadalmi Ügyvivői Iroda Kft ., 1011 Budapest, (HU)

**( 54 ) Eltávolítható betét vízmentes vízellátáshoz**

**( 51 ) E03D 13/00** (2006.01)

**( 13 ) T2**

( 30 ) 2004906532 2004.11.15. AU

---

**( 11 ) E025316**

**( 21 ) E 11 727321**

**( 96 ) EP 20110727321** 2011.05.13.

**( 97 ) EP 2601361 A1** 2012.02.09.

**EP 2601361 B1** 2015.05.13.

( 73 ) Martigli, Fabrizio, 50050 Capraia e Limite (FI) (IT)

Martigli, Maddalena, 50050 Capraia e Limite (FI) (IT)

Serafini, Monica, 50050 Capraia e Limite (FI) (IT)

( 72 ) Martigli, Massimo

( 74 ) Mák András, SBGK Szabadalmi Ügyvivői Iroda, 1062 Budapest, (HU)

**( 54 ) Rendszer egyszer használatos öntőformákkal moduláris zsaluzathoz összetett alakú betonfalak kialakításához**

**( 51 ) E04B 2/86** (2006.01)

**( 13 ) T2**

( 30 ) FI20100169 2010.08.03. IT

---

**( 11 ) E025164**

**( 21 ) E 09 006114**

**( 96 ) EP 20090006114** 2009.05.05.

**( 97 ) EP 2186963 A1** 2010.05.19.

**EP 2186963 B1** 2015.07.15.

( 73 ) Friedrich Ossenberg-Schule GmbH + Co. KG, 58675 Hemer (DE)

( 72 ) Kaemper, Jan

( 74 ) Erdély Péter, DANUBIA Szabadalmi és Jogi Iroda Kft., 1051 Budapest, (HU)

**( 54 ) Kapocs huzalból, tetőfedő lemezek és tetőcserepek rögzítésére és biztosítására**

**( 51 ) E04D 1/34** (2006.01)

**( 13 ) T2**

( 30 ) 202008015113 U 2008.11.14. DE

---

**( 11 ) E025246**

---

---

( 21 ) E 08 021785

( 96 ) EP 20080021785 2008.12.16.

( 97 ) EP 2072710 A2 2009.06.24.

EP 2072710 B1 2015.05.20.

( 73 ) Schmitz-Werke GmbH + Co. KG, 48282 Emsdetten (DE)

( 72 ) Kröner, Sven

( 74 ) Horváthné Faber Enikő, ADVOPATENT Szabadalmi és Védjegy Iroda, 1011 Budapest, (HU)

( 54 ) **Csuklókaros napellenző**

( 51 ) E04F 10/06 (2006.01)

( 13 ) T2

( 30 ) 202007017835 U 2007.12.20. DE

---

( 11 ) E024557

( 21 ) E 10 012416

( 96 ) EP 20100012416 2005.02.03.

( 97 ) EP 2295700 A2 2011.03.16.

EP 2295700 B1 2014.12.10.

( 73 ) Hörmann KG Brockhagen, 33803 Steinhagen (DE)

( 72 ) Hörmann, Thomas J.

Brinkmann, Michael, Dr.

( 74 ) dr. Gödölle István, Gödölle, Kékes, Mészáros & Szabó Szabadalmi és Védjegy Iroda, 1024 Budapest, (HU)

( 54 ) **Kapu**

( 51 ) E05D 15/24 (2006.01)

E06B 7/23 (2006.01)

E06B 9/17 (2006.01)

( 13 ) T2

( 30 ) 102004014182 2004.03.23. DE

---

( 11 ) E025387

( 21 ) E 11 382357

( 96 ) EP 20110382357 2011.11.22.

( 97 ) EP 2597242 A1 2013.05.29.

EP 2597242 B1 2015.05.27.

( 73 ) ALTE TECHNOLOGIES S.L.U., 08185 LLIÇÀ DE VALL (Barcelona) (ES)

( 72 ) Tuset Mestre, Miquel

Pich Martínez, David

Marín Garcia, Francesc

Escura Sabaté, Jordi

Sarsanedas Millet, Pau

Puebla Ribas, Dídac

( 74 ) Farkas Tamás, DANUBIA Szabadalmi és Jogi Iroda Kft., 1051 Budapest, (HU)

( 54 ) **Önzáró eszköz tolóajtóhoz**

( 51 ) E05F 1/08 (2006.01)

E05F 3/10 (2006.01)

E05F 3/22 (2006.01)

( 13 ) T2

---

( 11 ) E025556

( 21 ) E 13 721708

---

- 
- ( 96 ) **EP 20130721708** 2013.05.07.  
 ( 97 ) **EP 2742201 A1** 2014.01.03.  
       **EP 2742201 B1** 2015.07.08.  
 ( 73 ) Arturo Salice S.p.A., I-22060 Novedrate (Como) (IT)  
 ( 72 ) SALICE, Luciano  
 ( 74 ) Mészárosné Dónusz Katalin, SBGK Szabadalmi Ügyvivői Iroda, 1062 Budapest, (HU)  
**( 54 ) Csillapított kivetőpánt bútorhoz**  
 ( 51 ) **E05F 5/02** (2006.01)  
       **E05F 5/00** (2006.01)  
**( 13 ) T2**  
 ( 30 ) MI20121122 2012.06.26. IT
- 

- ( 11 ) E025269**  
**( 21 ) E 09 764876**  
 ( 96 ) **EP 20090764876** 2009.12.02.  
 ( 97 ) **EP 2364396 A2** 2010.06.10.  
       **EP 2364396 B1** 2015.06.17.  
 ( 73 ) Halliburton Energy Services, Inc., Duncan, OK 73536 (US)  
 ( 72 ) HOWARD, Robert  
       PIPKIN, Robert, L.  
       HRISCU, Iosif, J.  
 ( 74 ) Pintz és Társai Szabadalmi, Védjegy és Jogi Iroda Kft., 1539 Budapest, (HU)  
**( 54 ) Kútfuratok karbantartására szolgáló berendezés és módszer**  
 ( 51 ) **E21B 43/119** (2006.01)  
**( 13 ) T2**  
 ( 30 ) 327600 2008.12.03. US
- 

- ( 11 ) E025402**  
**( 21 ) E 10 704501**  
 ( 96 ) **EP 20100704501** 2010.02.01.  
 ( 97 ) **EP 2396522 A1** 2010.08.19.  
       **EP 2396522 B1** 2015.06.17.  
 ( 73 ) Schaeffler Technologies AG & Co. KG, 91074 Herzogenaurach (DE)  
 ( 72 ) ELENDET, Harald  
       PFÜTZENREUTER, Lars  
       DETLEF, Axmacher  
       NENDEL, Andreas  
       SCHNEPP, Markus  
       BOEGERSHAUSEN, Mathias  
       SCHMIDT, Heiko  
 ( 74 ) Erdély Péter, DANUBIA Szabadalmi és Jogi Iroda Kft., 1051 Budapest, (HU)  
**( 54 ) Szelepvezérlés robbanómotorokhoz**  
 ( 51 ) **F01L 13/00** (2006.01)  
**( 13 ) T2**  
 ( 30 ) 102009009080 2009.02.14. DE
- 

- ( 11 ) E025300**  
**( 21 ) E 11 721575**  
 ( 96 ) **EP 20110721575** 2011.03.10.
-

- ( 97 ) **EP 2683922 A1** 2012.09.13.  
**EP 2683922 B1** 2015.05.06.
- ( 73 ) OCV Intellectual Capital, LLC, Toledo, OH 43659 (US)
- ( 72 ) BRANDT, Luc, Joseph, Louis  
 TRASSER, Franck  
 BOURGEOISEAT, Hervé  
 CHARVET, André  
 Clements, Christopher, J.
- ( 74 ) Farkas Tamás, DANUBIA Szabadalmi és Jogi Iroda Kft., 1051 Budapest, (HU)
- ( 54 ) **Berendezés és eljárás szálas termék előállítására**
- ( 51 ) **F01N 13/14** (2010.01)  
**B28B 5/02** (2006.01)  
**D04H 1/00** (2006.01)  
**D04H 1/64** (2006.01)
- ( 13 ) **T2**

- ( 11 ) **E025390**
- ( 21 ) **E 07 252080**
- ( 96 ) **EP 20070252080** 2007.05.21.
- ( 97 ) **EP 1860310 A2** 2007.11.28.  
**EP 1860310 B1** 2015.08.12.
- ( 73 ) Delphi International Operations Luxembourg S.á r.l., 4940 Bascharage (LU)
- ( 72 ) Hopley, Daniel J.  
 Noyce, Stephen A.  
 Almond, Colin
- ( 74 ) Mák András, SBGK Szabadalmi Ügyvivői Iroda, 1062 Budapest, (HU)
- ( 54 ) **Eljárás tüzelőanyag befecskendező működtetésére**
- ( 51 ) **F02D 41/20** (2006.01)  
**F02M 51/06** (2006.01)
- ( 13 ) **T2**
- ( 30 ) 0610229 2006.05.23. GB  
 0617094 2006.08.30. GB

- ( 11 ) **E025570**
- ( 21 ) **E 04 723151**
- ( 96 ) **EP 20040723151** 2004.03.25.
- ( 97 ) **EP 1651852 A1** 2004.10.14.  
**EP 1651852 B1** 2015.06.10.
- ( 73 ) Zelezny, Eduard, 140 00 Praha 4 (CZ)  
 Tolarova, Simona, 140 00 Praha 4 (CZ)  
 Zelezny, Filip, 140 00 Praha 4 (CZ)
- ( 72 ) Zelezny, Eduard
- ( 74 ) Mester Tamás, SWORKS Nemzetközi Szabadalmi Ügyvivői Iroda Kft., 1011 Budapest, (HU)
- ( 54 ) **Eljárás és berendezés hőenergia mechanikai energiává alakítására**
- ( 51 ) **F02G 1/043** (2006.01)  
**F01B 3/00** (2006.01)
- ( 13 ) **T2**
- ( 30 ) 20030927 2003.04.01. CZ



- 
- ( 11 ) **E025332**  
 ( 21 ) **E 12 165506**  
 ( 96 ) **EP 20120165506** 2012.04.25.  
 ( 97 ) **EP 2657505 A1** 2013.10.30.  
       **EP 2657505 B1** 2015.07.22.  
 ( 73 ) Delphi International Operations Luxembourg S.á.r.l., 4940 Bascharage (LU)  
 ( 72 ) Jay, Mikko  
       Whitehead, Leon  
 ( 74 ) Mészárosné Dónusz Katalin, SBGK Szabadalmi Ügyvivői Iroda, 1062 Budapest, (HU)  
 ( 54 ) **Nagynyomású üzemanyag-szivattyú egység**  
 ( 51 ) **F02M 59/10** (2006.01)  
       **F04B 1/04** (2006.01)  
       **F16H 53/06** (2006.01)  
 ( 13 ) **T2**
- 

- ( 11 ) **E025260**  
 ( 21 ) **E 12 197034**  
 ( 96 ) **EP 20120197034** 2012.12.13.  
 ( 97 ) **EP 2615298 A1** 2013.07.17.  
       **EP 2615298 B1** 2015.05.06.  
 ( 73 ) Albrecht, Walter, 3283 St. Anton/Jessnitz (AT)  
 ( 72 ) Albrecht, Walter  
 ( 74 ) Kovári György, ADVOPATENT Szabadalmi és Védjegy Iroda, 1011 Budapest, (HU)  
 ( 54 ) **Vízérőhasznosító csiga**  
 ( 51 ) **F03B 3/12** (2006.01)  
 ( 13 ) **T2**  
 ( 30 ) 1212 U 2012.01.13. AT
- 

- ( 11 ) **E025259**  
 ( 21 ) **E 13 002474**  
 ( 96 ) **EP 20130002474** 2008.02.13.  
 ( 97 ) **EP 2682598 A1** 2014.01.08.  
       **EP 2682598 B1** 2015.05.20.  
 ( 73 ) Kite Gen Research S.R.L., 10023 Chieri (TO) (IT)  
 ( 72 ) Ippolito, Massimo  
       TADDEI, Franco  
 ( 74 ) Ivánka Gábor Arinova Szabadalmi és Védjegy Iroda, 1122 Budapest, (HU)  
 ( 54 ) **Szélenergiát konvertáló berendezés sárkányok alkalmazásával**  
 ( 51 ) **F03D 5/04** (2006.01)  
       **F03D 11/04** (2006.01)  
 ( 13 ) **T2**  
 ( 30 ) TO20070233 2007.03.30. IT
- 

- ( 11 ) **E025331**  
 ( 21 ) **E 13 002475**  
 ( 96 ) **EP 20130002475** 2008.02.13.  
 ( 97 ) **EP 2682599 A1** 2014.01.08.  
       **EP 2682599 B1** 2015.08.05.  
 ( 73 ) Kite Gen Research S.R.L., 10023 Chieri (TO) (IT)
-

---

( 72 ) Ippolito, Massimo  
TADDEI, Franco

( 74 ) Ivánka Gábor, ARINOVA Szabadalmi és Védjegy Iroda, 1122 Budapest, (HU)

**( 54 ) Szélenergiát konvertáló berendezés sárkányok alkalmazásával**

**( 51 ) F03D 5/04** (2006.01)

**F03D 11/04** (2006.01)

**( 13 ) T2**

( 30 ) TO20070233 2007.03.30. IT

---

**( 11 ) E025279**

**( 21 ) E 05 256593**

**( 96 ) EP 20050256593** 2005.10.25.

**( 97 ) EP 1780415 A1** 2007.05.02.

**EP 1780415 B1** 2015.08.05.

( 73 ) Delphi International Operations Luxembourg S.á r.l., 4940 Bascharage (LU)

( 72 ) Arnold, Jonathan  
Buckley, Paul

( 74 ) Mészárosné Dónusz Katalin, SBGK Szabadalmi Ügyvivői Iroda, 1062 Budapest, (HU)

**( 54 ) Alkatrész magasnyomású folyadék alkalmazáshoz és eljárás annak előállítására**

**( 51 ) F04B 53/16** (2006.01)

**B23H 9/16** (2006.01)

**F04B 1/04** (2006.01)

**( 13 ) T2**

---

**( 11 ) E025100**

**( 21 ) E 12 164901**

**( 96 ) EP 20120164901** 2012.04.20.

**( 97 ) EP 2653729 A1** 2013.10.23.

**EP 2653729 B1** 2015.03.04.

( 73 ) ebm-papst Mulfingen GmbH & Co. KG, 74673 Mulfingen (DE)

( 72 ) Riegler, Peter, Dipl.-Ing.  
Günther, Jörg, Dipl.-Design.  
Heli, Thomas, Dipl.-Ing.  
Hofmann, Walter, Dipl.-Ing.

( 74 ) Faber Miklós, ADVOPATENT Szabadalmi és Védjegy Iroda, 1011 Budapest, (HU)

**( 54 ) Radiális ventilátor elektromágnesesen védett kiegészítő házzal a vezérlőelektronika számára**

**( 51 ) F04D 25/08** (2006.01)

**F04D 25/06** (2006.01)

**F04D 29/42** (2006.01)

**F04D 29/58** (2006.01)

**H01L 23/552** (2006.01)

**H02K 5/02** (2006.01)

**H02K 11/00** (2006.01)

**( 13 ) T2**

---

**( 11 ) E025460**

**( 21 ) E 07 100230**

**( 96 ) EP 20070100230** 2007.01.08.

**( 97 ) EP 1806507 A2** 2007.07.11.

---

---

**EP 1806507 B1** 2015.05.06.

( 73 ) HD Möbelzubehör GmbH, 32107 Bad Salzuflen (DE)

( 72 ) Neve nem feltüntethető

( 74 ) Sipos József, DANUBIA Szabadalmi és Jogi Iroda Kft., 1051 Budapest, (HU)

**( 54 ) Összekötő alkatrész, eljárás összeköttetések létrehozására, valamint összekötő rendszer**

**( 51 ) F16B 12/04** (2006.01)

**F16B 13/14** (2006.01)

**( 13 ) T2**

( 30 ) 102006001224 2006.01.10. DE

---

**( 11 ) E025104**

**( 21 ) E 14 167403**

**( 96 ) EP 20140167403** 2014.05.07.

**( 97 ) EP 2803873 A1** 2014.11.19.

**EP 2803873 B1** 2015.08.12.

( 73 ) Springfix Befestigungstechnik GmbH, 73084 Salach (DE)

( 72 ) Ecker, Rainer

Gonzalez, Carlos

( 74 ) Erdély Péter, DANUBIA Szabadalmi és Jogi Iroda Kft., 1051 Budapest, (HU)

**( 54 ) Csuklócsap műanyag csuklófejjel**

**( 51 ) F16C 11/06** (2006.01)

**( 13 ) T2**

( 30 ) 102013008342 2013.05.16. DE

102013211957 2013.06.24. DE

102013216728 2013.08.22. DE

---

**( 11 ) E025337**

**( 21 ) E 12 722732**

**( 96 ) EP 20120722732** 2012.05.21.

**( 97 ) EP 2715162 A1** 2012.12.06.

**EP 2715162 B1** 2015.05.13.

( 73 ) Wobben Properties GmbH, 26605 Aurich (DE)

( 72 ) JEPSEN, Torsten

( 74 ) Szabó Zsolt, DANUBIA Szabadalmi és Jogi Iroda Kft., 1051 Budapest, (HU)

**( 54 ) Nagy gördülőcsapágy**

**( 51 ) F16C 19/18** (2006.01)

**F16C 33/58** (2006.01)

**( 13 ) T2**

( 30 ) 102011076872 2011.06.01. DE

---

**( 11 ) E025523**

**( 21 ) E 11 181212**

**( 96 ) EP 20110181212** 2011.09.14.

**( 97 ) EP 2570689 A1** 2013.03.20.

**EP 2570689 B1** 2015.08.12.

( 73 ) KNORR-BREMSE Systeme für Nutzfahrzeuge GmbH, 80809 München (DE)

( 72 ) IRASCHKO, Johann

( 74 ) Mészárosné Dónusz Katalin, SBGK Szabadalmi Ügyvivői Iroda, 1062 Budapest, (HU)

**( 54 ) Tárcsafék gépjárművekhez és fékbetét**

---

( 51 ) **F16D 55/226** (2006.01)  
**F16D 65/095** (2006.01)

( 13 ) **T2**

( 11 ) **E025120**

( 21 ) **E 10 752280**

( 96 ) **EP 20100752280** 2010.07.26.

( 97 ) **EP 2459906 A1** 2011.02.03.

**EP 2459906 B1** 2015.03.11.

( 73 ) Trelleborg Sealing Solutions Germany GmbH, 70565 Stuttgart (DE)

( 72 ) FRANZ, Martin

( 74 ) Mészárosné Dónusz Katalin, SBGK Szabadalmi Ügyvivői Iroda, 1062 Budapest, (HU)

( 54 ) **Tömítő elrendezés**

( 51 ) **F16J 15/32** (2006.01)

( 13 ) **T2**

( 30 ) 102009028131 2009.07.30. DE

( 11 ) **E025410**

( 21 ) **E 09 164299**

( 96 ) **EP 20090164299** 2009.07.01.

( 97 ) **EP 2146123 A2** 2010.01.20.

**EP 2146123 B1** 2015.08.12.

( 73 ) Kerox Ipari és Kereskedelmi Kft., 2038 Sóskút (HU)

( 72 ) Bolgár, György

Szarvas, Tamás

( 74 ) Lantos Mihály, DANUBIA Szabadalmi és Jogi Iroda Kft., 1051 Budapest, (HU)

( 54 ) **Keverő csaptelep betét**

( 51 ) **F16K 11/074** (2006.01)

( 13 ) **T2**

( 30 ) 0800431 2008.07.14. HU

( 11 ) **E025267**

( 21 ) **E 07 815274**

( 96 ) **EP 20070815274** 2007.10.03.

( 97 ) **EP 2079953 A1** 2008.04.10.

**EP 2079953 B1** 2015.04.22.

( 73 ) SEKISUI Rib Loc Australia Pty Ltd, Gepps Cross, SA 5094 (AU)

( 72 ) MELVILLE, Shaun, Thomas

TAYLOR, John, Gerard

HARVEY, Steven, David, Gerald

( 74 ) Ivánka Gábor, ARINOVA Szabadalmi és Védjegy Iroda, 1122 Budapest, (HU)

( 54 ) **Kompozit megerősített csík, amely feltekerhető, hogy legyen kialakítva egy spirális cső, és eljárás annak előállítására**

( 51 ) **F16L 9/16** (2006.01)

**B29C 53/78** (2006.01)

**F16L 11/16** (2006.01)

( 13 ) **T2**

( 30 ) 2006905464 P 2006.10.04. AU

- 
- ( 11 ) **E025474**  
 ( 21 ) **E 11 782574**  
 ( 96 ) **EP 20110782574** 2011.10.25.  
 ( 97 ) **EP 2649359 A1** 2012.06.14.  
       **EP 2649359 B1** 2015.07.08.  
 ( 73 ) MIB ITALIANA S.p.A., 35020 Casalserugo (PD) (IT)  
 ( 72 ) BORMIOLI, Lorenzo  
 ( 74 ) dr. Kereszty Marcell, Gödölle, Kékes, Mészáros & Szabó Szabadalmi és Védjegy Iroda, 1024 Budapest, (HU)  
 ( 54 ) **Hajlékony csövekhez való leválasztható csatlakozó egységekben lévő vezérlőszelep automatikus lezárására szolgáló eszköz**  
 ( 51 ) **F16L 55/10** (2006.01)  
 ( 13 ) **T2**  
 ( 30 ) MI20102247 2010.12.06. IT
- 

- ( 11 ) **E025396**  
 ( 21 ) **E 12 707306**  
 ( 96 ) **EP 20120707306** 2012.03.06.  
 ( 97 ) **EP 2686602 A1** 2012.09.20.  
       **EP 2686602 B1** 2015.06.17.  
 ( 73 ) Messer GasPack GmbH, 47803 Krefeld (DE)  
 ( 72 ) KRIESE, Alexander  
       WOLTER, Wolfgang  
 ( 74 ) Sipos József, DANUBIA Szabadalmi és Jogi Iroda Kft., 1051 Budapest, (HU)  
 ( 54 ) **Elrendezés komprimált gáz tárolására és elvételére**  
 ( 51 ) **F17C 13/08** (2006.01)  
 ( 13 ) **T2**  
 ( 30 ) 102011014065 2011.03.16. DE
- 

- ( 11 ) **E024951**  
 ( 21 ) **E 08 741034**  
 ( 96 ) **EP 20080741034** 2008.03.31.  
 ( 97 ) **EP 2268966 A1** 2009.10.01.  
       **EP 2268966 B1** 2014.12.31.  
 ( 73 ) Amoluxe Co., Ltd., Gyeonggi-do 451-821 (KR)  
 ( 72 ) GILL, Jason. Jae  
 ( 74 ) Szabó Zsolt, DANUBIA Szabadalmi és Jogi Iroda Kft., 1051 Budapest, (HU)  
 ( 54 ) **Fénykibocsátó diódás világítóberendezés**  
 ( 51 ) **F21S 2/00** (2006.01)  
       **F21V 15/01** (2006.01)  
       **F21V 19/00** (2006.01)  
       **F21V 29/00** (2006.01)  
       **F21W131/103** (2006.01)  
       **F21Y101/02** (2006.01)  
       **F21Y105/00** (2006.01)  
 ( 13 ) **T2**  
 ( 30 ) 20080026980 2008.03.24. KR
- 

- ( 11 ) **E024160**  
 ( 21 ) **E 11 181337**
-

- 
- ( 96 ) **EP 20110181337** 2011.09.15.  
 ( 97 ) **EP 2570723 A1** 2013.03.20.  
       **EP 2570723 B1** 2014.10.29.  
 ( 73 ) Chen, Kaipo, Taoyuan Hsien 32571 (TW)  
 ( 72 ) Chen, Kaipo  
 ( 74 ) Mák András, SBGK Szabadalmi Ügyvivői Iroda, 1062 Budapest, (HU)  
**( 54 ) Lámpa érzékelő funkcióval és kamerával**  
 ( 51 ) **F21V 23/04** (2006.01)  
       **F21K 99/00** (2010.01)  
       **F21V 29/00** (2006.01)  
       **F21Y101/02** (2006.01)  
**( 13 ) T2**
- 

- ( 11 ) E024106**  
**( 21 ) E 07 818879**  
 ( 96 ) **EP 20070818879** 2007.10.10.  
 ( 97 ) **EP 2074351 A1** 2008.04.17.  
       **EP 2074351 B1** 2014.10.08.  
 ( 73 ) DSM IP Assets B.V., 6411 TE Heerlen (NL)  
 ( 72 ) VAN DIJK, Hans Klaas  
       VAN VEHMENDAHL, Franciscus  
       JANSSEN, Robert Hendrik Catharina  
 ( 74 ) Mák András, SBGK Szabadalmi Ügyvivői Iroda, 1062 Budapest, (HU)  
**( 54 ) Világító eszköz**  
 ( 51 ) **F21V 29/00** (2006.01)  
       **C08K 3/38** (2006.01)  
       **F21K 99/00** (2010.01)  
       **F21Y101/02** (2006.01)  
**( 13 ) T2**  
 ( 30 ) 06021403 2006.10.12. EP
- 

- ( 11 ) E025339**  
**( 21 ) E 10 846701**  
 ( 96 ) **EP 20100846701** 2010.10.05.  
 ( 97 ) **EP 2541138 A1** 2013.01.02.  
       **EP 2541138 B1** 2015.06.17.  
 ( 73 ) ICEPIPE CORPORATION, Seoul 153-803 (KR)  
 ( 72 ) LEE, Sang Cheol  
 ( 74 ) Szabó Zsolt, DANUBIA Szabadalmi és Jogi Iroda Kft., 1051 Budapest, (HU)  
**( 54 ) LED világítóeszköz**  
 ( 51 ) **F21V 29/00** (2006.01)  
       **F21K 99/00** (2010.01)  
       **F21V 29/74** (2015.01)  
       **F21V 29/80** (2015.01)  
       **F21V 29/83** (2015.01)  
       **F21Y101/02** (2006.01)  
       **F21Y103/02** (2006.01)  
       **F21Y105/00** (2006.01)  
       **H05K 7/20** (2006.01)
-

**( 13 ) T2**

( 30 ) 20100017149 2010.02.25. KR

**( 11 ) E025335****( 21 ) E 12 701713**

( 96 ) EP 20120701713 2012.01.20.

( 97 ) EP 2665970 A2 2012.07.26.

EP 2665970 B1 2015.07.08.

( 73 ) Technip France, 92400 Courbevoie (FR)

( 72 ) BARENDREGT, Simon

JEUNINK, Franciscus Arnoldus Maria

RISSEEUW, Izaak Jacobus

( 74 ) Ivánka Gábor, ARINOVA Szabadalmi és Védjegy Iroda, 1122 Budapest, (HU)

**( 54 ) Égő és egy ilyen égőt magában foglaló kemence**

( 51 ) F23D 14/22 (2006.01)

F23D 14/58 (2006.01)

**( 13 ) T2**

( 30 ) 11151640 2011.01.21. EP

**( 11 ) E025401****( 21 ) E 10 001986**

( 96 ) EP 20100001986 2010.02.26.

( 97 ) EP 2226580 A1 2010.09.08.

EP 2226580 B1 2015.06.17.

( 73 ) Schako Klima Luft Ferdinand Schad KG, 78600 Kolbingen (DE)

( 72 ) Müller, Rainer

( 74 ) Szabó Zsolt, DANUBIA Szabadalmi és Jogi Iroda Kft., 1051 Budapest, (HU)

**( 54 ) Levegőkivezetés**

( 51 ) F24F 11/00 (2006.01)

F24F 11/053 (2006.01)

F24F 13/062 (2006.01)

**( 13 ) T2**

( 30 ) 102009011134 2009.03.03. DE

**( 11 ) E024574****( 21 ) E 09 003440**

( 96 ) EP 20090003440 2009.03.10.

( 97 ) EP 2230477 A1 2010.09.22.

EP 2230477 B1 2014.12.31.

( 73 ) Kronotec AG, 6006 Luzern (CH)

( 72 ) Iredi, Matthias, Dr.

Hasch, Professor Dr. J.

( 74 ) Kovári György, ADVOPATENT Szabadalmi és Védjegy Iroda, 1011 Budapest, (HU)

**( 54 ) Faforgácsszárító berendezés faforgácsok szárítására, valamint eljárás faforgács szárítására**

( 51 ) F26B 23/02 (2006.01)

**( 13 ) T2****( 11 ) E024117****( 21 ) E 10 809328**

- 
- ( 96 ) **EP 20100809328** 2010.12.03.  
 ( 97 ) **EP 2507571 A1** 2011.06.09.  
       **EP 2507571 B1** 2014.12.10.  
 ( 73 ) GEA EGI Energiagazdálkodási ZRT., 1117 Budapest (HU)  
 ( 72 ) SZABÓ, Zoltán  
       LUDVIG, László  
       BALOCH, András  
 ( 74 ) dr. Kereszty Marcell, Gödölle, Kékes, Mészáros & Szabó Szabadalmi és Védjegy Iroda, 1024 Budapest, (HU)  
**( 54 ) Hibrid hűtőrendszer**  
 ( 51 ) **F28B 9/06** (2006.01)  
       **F01K 9/00** (2006.01)  
       **F28B 5/00** (2006.01)  
       **F28C 1/14** (2006.01)  
 ( 13 ) **T2**  
 ( 30 ) P0900750 2009.12.03. HU
- 

- ( 11 ) **E025359**  
 ( 21 ) **E 12 186022**  
 ( 96 ) **EP 20120186022** 2012.09.26.  
 ( 97 ) **EP 2578985 A2** 2013.04.10.  
       **EP 2578985 B1** 2015.06.24.  
 ( 73 ) J.P. Sauer & Sohn GmbH, 88316 Isny (DE)  
 ( 72 ) Klotz, Matthias  
       Rothe, Bastian  
 ( 74 ) Erdély Péter, DANUBIA Szabadalmi és Jogi Iroda Kft., 1051 Budapest, (HU)  
**( 54 ) Agy rögzítő berendezés kézifegyverhez**  
 ( 51 ) **F41C 23/16** (2006.01)  
       **F41C 23/00** (2006.01)  
 ( 13 ) **T2**  
 ( 30 ) 102011114687 2011.10.04. DE
- 

- ( 11 ) **E024905**  
 ( 21 ) **E 09 818498**  
 ( 96 ) **EP 20090818498** 2009.10.01.  
 ( 97 ) **EP 2347213 A2** 2010.04.08.  
       **EP 2347213 B1** 2015.01.07.  
 ( 73 ) Trijicon, Inc., Wixom, Michigan 48393 (US)  
 ( 72 ) ELPEDES, Jerry Glen Sabaldan  
       SCHICK, Darin W.  
       LISTER, Mark W.  
       VARNER, Joshua L.  
 ( 74 ) dr. Köteles Zoltán, SBGK Szabadalmi Ügyvivői Iroda, 1062 Budapest, (HU)  
**( 54 ) Optikai irányzék**  
 ( 51 ) **F41G 1/30** (2006.01)  
       **F41G 1/06** (2006.01)  
       **F41G 1/14** (2006.01)  
       **F41G 1/18** (2006.01)  
       **F41G 1/34** (2006.01)  
 ( 13 ) **T2**
-



---

( 30 ) 102222 P      2008.10.02.    US  
570377            2009.09.30.    US

---

( 11 ) **E025296**

( 21 ) **E 04 716470**

( 96 ) **EP 20040716470**    2004.03.02.

( 97 ) **EP 1601976 A2**      2004.09.23.

**EP 1601976 B1**      2015.05.06.

( 73 ) Cora Healthcare, Inc., Niles, IL 60714 (US)

( 72 ) COHEN, Eli  
NAVICKAS, Irene, A.

( 74 ) dr. Svingor Ádám Danubia Szabadalmi és Jogi Iroda Kft., 1051 Budapest, (HU)

( 54 ) **Protokoll vérlemezke-gátlás monitorozáshoz**

( 51 ) **G01N 11/16**            (2006.01)

**G01N 33/86**            (2006.01)

( 13 ) **T2**

( 30 ) 384345            2003.03.07.    US

---

( 11 ) **E025408**

( 21 ) **E 08 707286**

( 96 ) **EP 20080707286**    2008.01.25.

( 97 ) **EP 2115477 A1**      2008.07.31.

**EP 2115477 B1**      2015.06.24.

( 73 ) F. Hoffmann-La Roche AG, 4070 Basel (CH)

The Governing Council of the University of Toronto, Toronto, ON M5S 1A1 (CA)

( 72 ) WIENHUES-THELEN, Ursula-Henrike

BLOCK, Dirk  
EMILI, Andrew  
FONG, Vincent  
GRAMOLINI, Anthony  
Hess, Georg  
Huedig, Hendrik  
ISSERLIN, Ruth  
KISLINGER, Thomas  
LIU, Peter  
MACLENNAN, David  
Von der Eltz, Herbert

( 74 ) dr. Láng Tivadarné, SBGK Szabadalmi Ügyvivői Iroda, 1062 Budapest, (HU)

( 54 ) **IGFBP-7 alkalmazása szívelégtelenség megítélésében**

( 51 ) **G01N 33/68**            (2006.01)

( 13 ) **T2**

( 30 ) 07001582            2007.01.25.    EP

---

( 11 ) **E025238**

( 21 ) **E 13 167405**

( 96 ) **EP 20130167405**    2013.05.13.

( 97 ) **EP 2804012 A1**      2014.11.19.

**EP 2804012 B1**      2015.04.15.

( 73 ) Kapsch TrafficCom AG, 1120 Wien (AT)

---

---

( 72 ) Nagy, Oliver

( 74 ) PINTZ ÉS TÁRSAI Szabadalmi, Védjegy és Jogi Iroda Kft., 1539 Budapest, (HU)

**( 54 ) Eljárás egy jármű egy felülete pozíciójának méréséhez**

( 51 ) **G01S 13/00** (2006.01)

**G07B 15/06** (2011.01)

**G08G 1/015** (2006.01)

( 13 ) **T2**

---

( 11 ) **E025541**

( 21 ) **E 11 794167**

( 96 ) **EP 20110794167** 2011.12.09.

( 97 ) **EP 2649477 A1** 2012.06.14.

**EP 2649477 B1** 2015.07.01.

( 73 ) Essilor International (Compagnie Générale D'Optique), 94220 Charenton le Pont (FR)

( 72 ) CADO, Hervé

DE AYGUAVIVES, Francisco

POPHILLAT, Olivier

( 74 ) Mészárosné Dónusz Katalin, SBGK Szabadalmi Ügyvivői Iroda, 1062 Budapest, (HU)

**( 54 ) Optikai cikk, amely tartalmaz egy visszaverődés elleni bevonatot kis visszaveréssel az ultraibolya tartományban és a látható tartományban**

( 51 ) **G02B 1/11** (2006.01)

**G02B 5/28** (2006.01)

**G02C 7/02** (2006.01)

( 13 ) **T2**

( 30 ) 1060394 2010.12.10. FR

421956 P 2010.12.10. US

201161541724 P 2011.09.30. US

---

( 11 ) **E024170**

( 21 ) **E 07 840080**

( 96 ) **EP 20070840080** 2007.11.20.

( 97 ) **EP 2097782 A2** 2008.05.29.

**EP 2097782 B1** 2014.06.11.

( 73 ) Johnson Controls Technology Company, Holland, MI 49423 (US)

( 72 ) CROY, Jean-Luc

FEDORAWIEZ, Philippe

BARILLER, Jean-Marie

GUEDET, Christophe

( 74 ) dr. Miskolczi Mária, 1111 Budapest, (HU)

**( 54 ) Berendezés és rendszer virtuális megjelenítő kialakítására járművekhez**

( 51 ) **G02B 27/01** (2006.01)

**B60K 35/00** (2006.01)

**G03B 21/28** (2006.01)

( 13 ) **T2**

( 30 ) 860140 P 2006.11.20. US

---

( 11 ) **E024569**

( 21 ) **E 08 877467**

( 96 ) **EP 20080877467** 2008.10.15.

---

- 
- ( 97 ) **EP 2335120 A1** 2010.04.22.  
**EP 2335120 B1** 2015.02.25.
- ( 73 ) Hewlett-Packard Development Company, L.P., Houston, TX 77070 (US)
- ( 72 ) HELTERLINE, Brian, L.  
WARD, Jefferson, P.  
PANSHIN, Stephen, D.  
BAUMAN, Joseph, H.
- ( 74 ) dr. Köteles Zoltán, SBGK Szabadalmi Ügyvivői Iroda, 1062 Budapest, (HU)
- ( 54 ) **Partíciótérkép**
- ( 51 ) **G03G 15/00** (2006.01)
- ( 13 ) **T2**
- 

- ( 11 ) **E025293**
- ( 21 ) **E 06 024568**
- ( 96 ) **EP 20060024568** 2006.11.28.
- ( 97 ) **EP 1837729 A2** 2007.09.26.  
**EP 1837729 B1** 2015.05.06.
- ( 73 ) Techem Energy Services GmbH, 65760 Eschborn (DE)
- ( 72 ) Kähler, Arne, Dr.
- ( 74 ) Sipos József, DANUBIA Szabadalmi és Jogi Iroda Kft., 1051 Budapest, (HU)
- ( 54 ) **Eljárás és készülék igény szerinti hőellátásra egy fűtőberendezésben**
- ( 51 ) **G05D 23/19** (2006.01)
- ( 13 ) **T2**
- ( 30 ) 102006013098 2006.03.20. DE
- 

- ( 11 ) **E025357**
- ( 21 ) **E 13 154182**
- ( 96 ) **EP 20130154182** 2013.02.06.
- ( 97 ) **EP 2629544 A1** 2013.08.21.  
**EP 2629544 B1** 2015.08.12.
- ( 73 ) Thomson Licensing, 92130 Issy-les-Moulineaux (FR)
- ( 72 ) van de Poel, Dirk
- ( 74 ) Mák András, SBGK Szabadalmi Ügyvivői Iroda, 1062 Budapest, (HU)
- ( 54 ) **Eljárás és vezérlő készülék teljesítményállapot vezérlés konfigurálására**
- ( 51 ) **G06F 1/32** (2006.01)  
**H04N 21/443** (2011.01)  
**H04N 21/485** (2011.01)
- ( 13 ) **T2**
- ( 30 ) 12305189 2012.02.20. EP
- 

- ( 11 ) **E024981**
- ( 21 ) **E 10 781635**
- ( 96 ) **EP 20100781635** 2010.11.08.
- ( 97 ) **EP 2430558 A1** 2011.12.29.  
**EP 2430558 B1** 2015.03.25.
- ( 73 ) International Business Machines Corporation, Armonk, NY 10504 (US)
- ( 72 ) SITTMANN III, Gustav,  
CRADDOCK, David  
GREGG, Thomas
-

---

FARRELL, Mark

EASTON, Janet

LAIS, Eric Norman

( 74 ) dr. Köteles Zoltán, SBGK Szabadalmi Ügyvivői Iroda, 1062 Budapest, (HU)

**( 54 ) Üzenettel jelzett megszakítás átalakítása I/O adapteres eseményértesítéssel**

**( 51 ) G06F 13/38** (2006.01)

**G06F 9/48** (2006.01)

**G06F 13/24** (2006.01)

**( 13 ) T2**

( 30 ) 821175 2010.06.23. US

---

**( 11 ) E025229**

**( 21 ) E 08 795063**

**( 96 ) EP 20080795063** 2008.08.06.

**( 97 ) EP 2191439 A1** 2009.02.19.

**EP 2191439 B1** 2015.03.25.

( 73 ) PIONEER HI-BRED INTERNATIONAL, INC., Johnston, IA 50131-1014 (US)

( 72 ) HAUSMANN, Neil, J.

ABADIE, Tabare, E.

COOPER, Mark

LAFITTE, Honor, R.

SCHUSSLER, Jeffrey, R.

( 74 ) Mester Tamás, SWORKS Nemzetközi Szabadalmi Ügyvivői Iroda Kft., 1011 Budapest, (HU)

**( 54 ) Eljárás kukorica digitális képanalíziséhez**

**( 51 ) G06T 7/00** (2006.01)

**( 13 ) T2**

( 30 ) 891776 2007.08.13. US

---

**( 11 ) E025270**

**( 21 ) E 11 450034**

**( 96 ) EP 20110450034** 2011.03.11.

**( 97 ) EP 2500869 A1** 2012.09.19.

**EP 2500869 B1** 2015.05.20.

( 73 ) Kapsch TrafficCom AG, 1120 Wien (AT)

( 72 ) Güner, Refi-Tugrul

( 74 ) PINTZ ÉS TÁRSAI Szabadalmi, Védjegy és Jogi Iroda Kft., 1539 Budapest, (HU)

**( 54 ) Eljárás helyre vonatkozó adatszolgáltatás rendelkezésre bocsátásához**

**( 51 ) G07B 15/06** (2011.01)

**( 13 ) T2**

---

**( 11 ) E025247**

**( 21 ) E 11 450149**

**( 96 ) EP 20110450149** 2011.12.06.

**( 97 ) EP 2602768 A1** 2013.06.12.

**EP 2602768 B1** 2015.04.15.

( 73 ) Kapsch TrafficCom AG, 1120 Wien (AT)

( 72 ) Hanisch, Harald

Povolny, Robert

Nagy, Oliver

---

---

( 74 ) PINTZ ÉS TÁRSAI Szabadalmi, Védjegy és Jogi Iroda Kft., 1539 Budapest, (HU)

**( 54 ) Ellenőrző jármű közúti vámrendszer számára**

- ( 51 ) **G07B 15/06** (2011.01)  
**G08G 1/00** (2006.01)  
**H01Q 3/00** (2006.01)  
**H04B 7/00** (2006.01)

**( 13 ) T2****( 11 ) E025253****( 21 ) E 12 729537****( 96 ) EP 20120729537** 2012.06.19.**( 97 ) EP 2724175 A1** 2012.12.27.**EP 2724175 B1** 2015.05.20.

( 73 ) Kapsch TrafficCom AG, 1120 Wien (AT)

( 72 ) STELZER, Andreas

PICHLER, Markus

PFEFFER, Clemens

NAGY, Oliver

SCHEIBLHOFER, Werner

FEGER, Reinhard

( 74 ) PINTZ ÉS TÁRSAI Szabadalmi, Védjegy és Jogi Iroda Kft., 1539 Budapest, (HU)

**( 54 ) Eljárás és készülék forgó kerék detektálásához**

- ( 51 ) **G08G 1/04** (2006.01)  
**G01S 7/41** (2006.01)  
**G01S 13/58** (2006.01)  
**G01S 13/91** (2006.01)  
**G01S 17/88** (2006.01)  
**G08G 1/01** (2006.01)

**( 13 ) T2**

( 30 ) 11450079 2011.06.21. EP

11450080 2011.06.21. EP

**( 11 ) E025342****( 21 ) E 10 813111****( 96 ) EP 20100813111** 2010.12.23.**( 97 ) EP 2656357 A1** 2012.06.28.**EP 2656357 B1** 2015.03.18.

( 73 ) Prysmian S.p.A., 20126 Milano (IT)

( 72 ) PEREGO, Gabriele

BELLI, Sergio

( 74 ) dr. Molnár István, DANUBIA Szabadalmi és Jogi Iroda Kft., 1051 Budapest, (HU)

**( 54 ) Stabilizált dielektromos ellenállással rendelkező elektromos kábel**

- ( 51 ) **H01B 3/22** (2006.01)  
**C08K 5/10** (2006.01)  
**C08K 5/20** (2006.01)  
**H01B 3/44** (2006.01)  
**H01B 7/28** (2006.01)  
**H01B 17/34** (2006.01)

**( 13 ) T2**

- ( 11 ) **E024572**  
( 21 ) **E 08 802713**  
( 96 ) **EP 20080802713** 2008.09.30.  
( 97 ) **EP 2198442 A1** 2009.04.23.  
**EP 2198442 B1** 2014.12.17.  
( 73 ) ABB Technology AG, 8050 Zürich (CH)  
( 72 ) LOHRBERG, Henrik  
EGGERS, Joachim  
STICKER, Claus  
( 74 ) Sipos József, DANUBIA Szabadalmi és Jogi Iroda Kft., 1051 Budapest, (HU)  
( 54 ) **Hidraulikus rugóerőtárolós hajtás**  
( 51 ) **H01H 33/34** (2006.01)  
( 13 ) **T2**  
( 30 ) 102007049758 2007.10.16. DE  
102007062291 2007.12.21. DE
- 

- ( 11 ) **E025158**  
( 21 ) **E 11 741435**  
( 96 ) **EP 20110741435** 2011.07.28.  
( 97 ) **EP 2673796 A1** 2010.10.27.  
**EP 2673796 B1** 2015.03.04.  
( 73 ) OSRAM GmbH, 80807 München (DE)  
( 72 ) BUTTSTAEDT, Johannes  
Fidler, Uwe  
LICHTENBERG, Stefan  
ROSENBAUER, Georg  
( 74 ) Mák András, SBGK Szabadalmi Ügyvivői Iroda, 1062 Budapest, (HU)  
( 54 ) **Nagynyomású kisülőlámpa kiegészítő gyűjtőelektródával**  
( 51 ) **H01J 61/34** (2006.01)  
**H01J 61/54** (2006.01)  
**H01J 61/82** (2006.01)  
( 13 ) **T2**
- 

- ( 11 ) **E024897**  
( 21 ) **E 09 170611**  
( 96 ) **EP 20090170611** 2009.09.17.  
( 97 ) **EP 2172992 A1** 2010.04.07.  
**EP 2172992 B1** 2015.02.25.  
( 73 ) Thomson Licensing, 92130 Issy-les-Moulineaux (FR)  
( 72 ) Michellys, Jean-Yves  
( 74 ) dr. Köteles Zoltán, SBGK Szabadalmi Ügyvivői Iroda, 1062 Budapest, (HU)  
( 54 ) **OLED vagy szomszédos OLED-ek csoportja hullámhosszak nagy tartományára hatékony fénykinyerés-fejlesztő réteggel**  
( 51 ) **H01L 51/52** (2006.01)  
( 13 ) **T2**  
( 30 ) 08305637 2008.10.03. EP
- 

- ( 11 ) **E025345**
-

- 
- ( 21 ) **E 11 810795**  
 ( 96 ) **EP 20110810795** 2011.12.15.  
 ( 97 ) **EP 2656435 A1** 2012.06.28.  
       **EP 2656435 B1** 2015.04.22.  
 ( 73 ) Kathrein-Werke KG, 83022 Rosenheim (DE)  
 ( 72 ) HAUNBERGER, Thomas  
       STOLLE, Manfred  
 ( 74 ) dr. Köteles Zoltán, SBGK Szabadalmi Ügyvivői Iroda, 1062 Budapest, (HU)  
 ( 54 ) **Hangolható nagyfrekvenciás szűrő**  
 ( 51 ) **H01P 7/04** (2006.01)  
       **H01P 1/202** (2006.01)  
 ( 13 ) **T2**  
 ( 30 ) 102010056048 2010.12.23. DE
- 

- ( 11 ) **E024096**  
 ( 21 ) **E 10 712336**  
 ( 96 ) **EP 20100712336** 2010.03.26.  
 ( 97 ) **EP 2441128 A1** 2010.12.16.  
       **EP 2441128 B1** 2014.03.12.  
 ( 73 ) Tyco Electronics Services GmbH, 8200 Schaffhausen (CH)  
 ( 72 ) MÜLLER, Manfred  
 ( 74 ) Mák András, SBGK Szabadalmi és Ügyvédi Irodák, 1062 Budapest, (HU)  
 ( 54 ) **Csatlakozó dugaszszáv**  
 ( 51 ) **H01R 9/24** (2006.01)  
       **H01R 13/506** (2006.01)  
 ( 13 ) **T2**  
 ( 30 ) 102009024330 2009.06.09. DE
- 

- ( 11 ) **E025367**  
 ( 21 ) **E 12 731310**  
 ( 96 ) **EP 20120731310** 2012.06.29.  
 ( 97 ) **EP 2676337 A1** 2013.01.24.  
       **EP 2676337 B1** 2015.04.08.  
 ( 73 ) Bals Elektrotechnik GmbH & Co. Kg, 57399 Kirchhundem-Albaum (DE)  
 ( 72 ) Ramm, Andreas  
       BANKSTAHL, Mareike  
 ( 74 ) Sipos József, DANUBIA Szabadalmi és Jogi Iroda Kft., 1051 Budapest, (HU)  
 ( 54 ) **Érintkezőelem egy villamos dugaszoló csatlakozókészülékhez**  
 ( 51 ) **H01R 43/16** (2006.01)  
       **H01R 4/48** (2006.01)  
 ( 13 ) **T2**  
 ( 30 ) 202011103484 U 2011.07.20. DE  
       202011107633 U 2011.11.09. DE  
       102012002350 2012.02.08. DE
- 

- ( 11 ) **E025317**  
 ( 21 ) **E 03 711902**  
 ( 96 ) **EP 20030711902** 2003.02.27.  
 ( 97 ) **EP 1485978 A2** 2003.09.18.
-

---

**EP 1485978 B1** 2015.05.06.

- ( 73 ) Wobben Properties GmbH, 26605 Aurich (DE)  
 ( 72 ) Wobben, Aloys  
 ( 74 ) Szabó Zsolt, DANUBIA Szabadalmi és Jogi Iroda Kft., 1051 Budapest, (HU)

**( 54 ) Szigetüzemű hálózat és eljárás annak üzemeltetésére**

- ( 51 ) **H02J 3/40** (2006.01)  
**H02J 7/34** (2006.01)  
**H02J 9/08** (2006.01)

( 13 ) **T2**

- ( 30 ) 10210099 2002.03.08. DE
- 

( 11 ) **E025509**

( 21 ) **E 03 746817**

( 96 ) **EP 20030746817** 2003.04.16.

( 97 ) **EP 1500180 A1** 2003.10.30.

**EP 1500180 B1** 2015.06.17.

- ( 73 ) LINAK A/S, DK-6430 Nordborg (DK)  
 ( 72 ) BASTHOLM, Jeppe  
 ( 74 ) Szabó Zsolt, DANUBIA Szabadalmi és Jogi Iroda Kft., 1051 Budapest, (HU)

**( 54 ) Meghajtóegység, előnyösen működtetőszerv, vezérlőegység és kialakítás**

( 51 ) **H02M 1/15** (2006.01)

( 13 ) **T2**

- ( 30 ) 200200581 2002.04.19. DK  
 200200589 2002.04.19. DK  
 200200595 2002.04.19. DK
- 

( 11 ) **E024880**

( 21 ) **E 10 807368**

( 96 ) **EP 20100807368** 2010.11.16.

( 97 ) **EP 2641326 A1** 2012.05.24.

**EP 2641326 B1** 2015.01.07.

- ( 73 ) Telefonaktiebolaget L M Ericsson (publ), 164 83 Stockholm (SE)  
 ( 72 ) BAI, Chunlong  
 MORRIS, Bradley John  
 LEHMAN, Brian

( 74 ) dr. Köteles Zoltán, SBGK Szabadalmi Ügyvivői Iroda, 1062 Budapest, (HU)

**( 54 ) Konfigurálható alapfüggvény-előállítás nemlineáris modellezéshez**

( 51 ) **H03F 1/32** (2006.01)

( 13 ) **T2**

---

( 11 ) **E025389**

( 21 ) **E 10 158893**

( 96 ) **EP 20100158893** 2009.03.02.

( 97 ) **EP 2254250 A1** 2010.11.24.

**EP 2254250 B1** 2015.05.27.

- ( 73 ) RAI RADIOTELEVISIONE ITALIANA (S.p.A.), 00195 Roma (IT)  
 ( 72 ) VITALE, Giovanni  
 MIGNONE, Vittoria

( 74 ) dr. Harangozó Gábor, DANUBIA Szabadalmi és Jogi Iroda Kft., 1051 Budapest, (HU)

---



**( 54 ) Bitpermutációs mintázat LDPC kódolású modulációhoz és 64 QAM csillagkép mintázatokhoz**

- ( 51 ) **H03M 13/25** (2006.01)  
**H03M 13/11** (2006.01)  
**H04L 1/00** (2006.01)  
**H04L 27/04** (2006.01)  
**H04L 27/34** (2006.01)

**( 13 ) T2**

- ( 30 ) TO20080154 2008.03.03. IT  
TO20080173 2008.03.06. IT

**( 11 ) E025354****( 21 ) E 12 785728**

- ( 96 ) **EP 20120785728** 2012.05.18.  
( 97 ) **EP 2566054 A1** 2012.11.22.  
**EP 2566054 B1** 2015.08.12.

( 73 ) Panasonic Corporation, Kadoma-shi, Osaka 571-8501 (JP)

( 72 ) PETROV, Mihail

( 74 ) PINTZ ÉS TÁRSAI Szabadalmi, Védjegy és Jogi Iroda Kft., 1539 Budapest, (HU)

**( 54 ) BIT közbeillesztő egy BICM rendszerhez QC LDPC kódokkal**

- ( 51 ) **H03M 13/25** (2006.01)  
**H03M 13/11** (2006.01)  
**H03M 13/27** (2006.01)  
**H03M 13/29** (2006.01)  
**H03M 13/35** (2006.01)  
**H04L 1/00** (2006.01)  
**H04L 1/06** (2006.01)

**( 13 ) T2**

- ( 30 ) 11004125 2011.05.18. EP

**( 11 ) E024175****( 21 ) E 05 794004**

- ( 96 ) **EP 20050794004** 2005.09.02.  
( 97 ) **EP 1790089 A2** 2006.03.16.  
**EP 1790089 B1** 2014.10.15.

( 73 ) Qualcomm Incorporated, San Diego, CA 92121 (US)

( 72 ) WALTON, Jay, Rodney

KETCHUM, John, W.

WALLACE, Mark, S.

HOWARD, Steven, J.

( 74 ) Sipos József, DANUBIA Szabadalmi és Jogi Iroda Kft., 1051 Budapest, (HU)

**( 54 ) Térbeli kiterjesztés tér-idő és tér-frekvencia adási diverzitás sémákkal egy vezeték nélküli kommunikációs rendszerhez**

- ( 51 ) **H04B 7/12** (2006.01)  
**H04B 7/06** (2006.01)  
**H04J 13/00** (2006.01)  
**H04L 1/00** (2006.01)  
**H04L 1/06** (2006.01)  
**H04L 5/00** (2006.01)  
**H04L 27/26** (2006.01)

---

**( 13 ) T2**

- ( 30 ) 607371 P 2004.09.03. US  
608226 P 2004.09.08. US
- 

**( 11 ) E025566****( 21 ) E 10 425340**

( 96 ) EP 20100425340 2010.10.26.

( 97 ) EP 2447929 A1 2012.05.02.

EP 2447929 B1 2015.06.24.

( 73 ) SELEX ES S.p.A., Roma (IT)

( 72 ) Fantappie', Pierluigi

( 74 ) dr. Kovári Zoltán, Kovári és Társai Szabadalmi és Védjegy Iroda Kft., 1012 Budapest, (HU)

**( 54 ) Földi állomás, hálózat és eljárás VHF MODE 2 adatkapcsolati technológiával működő egyesített föld-levegő és levegő-föld kommunikációs rendszerhez**

( 51 ) H04B 7/185 (2006.01)

G08G 5/00 (2006.01)

**( 13 ) T2**

---

**( 11 ) E025284****( 21 ) E 13 174184**

( 96 ) EP 20130174184 2008.04.01.

( 97 ) EP 2645607 A1 2013.10.02.

EP 2645607 B1 2015.06.10.

( 73 ) Huawei Technologies Co., Ltd., Shenzhen Guangdong 518129 (CN)

( 72 ) Dang, Shujun

Ma, Sha

Wang, Xianghua

Deng, Tianle

Chen, Xiaobo

Wang, Chengyu

( 74 ) Sipos József, DANUBIA Szabadalmi és Jogi Iroda Kft., 1051 Budapest, (HU)

**( 54 ) Eljárás idő- és frekvencia erőforrás allokálására erőforrás kérelem indikátorhoz, eljárás erőforrás kérelem indikátor küldésére és eszköz**

( 51 ) H04J 11/00 (2006.01)

H04L 27/26 (2006.01)

**( 13 ) T2**

( 30 ) 200710074241 2007.04.27. CN

200710127615 2007.06.18. CN

---

**( 11 ) E025217****( 21 ) E 14 167865**

( 96 ) EP 20140167865 2008.06.16.

( 97 ) EP 2768172 A1 2014.08.20.

EP 2768172 B1 2015.08.05.

( 73 ) NTT DOCOMO, INC., Tokyo100-6150 (JP)

( 72 ) Kishiyama, Yoshihisa

Nagata, Satoshi

Tanno, Motohiro

---

Higuchi, Kenichi

Sawahashi, Mamoru

( 74 ) Sipos József, DANUBIA Szabadalmi és Jogi Iroda Kft., 1051 Budapest, (HU)

**( 54 ) Mobil állomás berendezés és eljárás szinkronizációs csatornák vételére****( 51 ) H04J 11/00** (2006.01)**H04B 1/707** (2006.01)**H04L 27/26** (2006.01)**H04W 48/08** (2009.01)**H04W 48/16** (2009.01)**H04W 88/08** (2009.01)**( 13 ) T2**

( 30 ) 2007161945 2007.06.19. JP

2007167009 2007.06.25. JP

**( 11 ) E024571****( 21 ) E 11 715309****( 96 ) EP 20110715309** 2011.03.18.**( 97 ) EP 2606599 A1** 2012.02.23.**EP 2606599 B1** 2014.12.17.

( 73 ) Telefonaktiebolaget L M Ericsson (publ), 164 83 Stockholm (SE)

( 72 ) BALDEMAIR, Robert

CHENG, Jung-Fu

GERSTENBERGER, Dirk

LARSSON, Daniel

PARKVALL, Stefan

( 74 ) Mester Tamás, SWORKS Nemzetközi Szabadalmi Ügyvivői Iroda Kft., 1011 Budapest, (HU)

**( 54 ) Elrendezés és eljárás PUCCH formátum 3 erőforrások azonosítására****( 51 ) H04L 5/00** (2006.01)**( 13 ) T2**

( 30 ) 375658 P 2010.08.20. US

**( 11 ) E024570****( 21 ) E 08 738725****( 96 ) EP 20080738725** 2008.03.21.**( 97 ) EP 2141890 A1** 2010.01.06.**EP 2141890 B1** 2014.12.31.

( 73 ) NTT DOCOMO, INC., Chiyoda-ku Tokyo 100-6150 (JP)

( 72 ) UMESH, Anil

HARADA, Atsushi

( 74 ) Sipos József, DANUBIA Szabadalmi és Jogi Iroda Kft., 1051 Budapest, (HU)

**( 54 ) Újra küldési kérelem küldési eljárás és vevőoldali berendezés****( 51 ) H04L 29/08** (2006.01)**H04L 1/16** (2006.01)**H04L 1/18** (2006.01)**( 13 ) T2**

( 30 ) 2007077978 2007.03.23. JP

**( 11 ) E025414****( 21 ) E 11 740009**

- 
- ( 96 ) **EP 20110740009** 2011.02.01.  
 ( 97 ) **EP 2533527 A2** 2012.12.12.  
       **EP 2533527 B1** 2015.07.08.  
 ( 73 ) LG Electronics Inc., Seoul 150-721 (KR)  
 ( 72 ) KO, Woo Suk  
       MOON, Sang Chul  
 ( 74 ) Mák András, SBGK Szabadalmi Ügyvivői Iroda, 1062 Budapest, (HU)  
**( 54 ) Műsorszóró jel adó és vevő, valamint eljárás műsorszóró jel adására és vételére**  
 ( 51 ) **H04N 7/015** (2006.01)  
       **H04B 7/04** (2006.01)  
       **H04H 20/33** (2008.01)  
       **H04L 27/26** (2006.01)  
 ( 13 ) **T2**  
 ( 30 ) 301619 P 2010.02.04. US
- 
- ( 11 ) **E025014**  
 ( 21 ) **E 12 173893**  
 ( 96 ) **EP 20120173893** 2006.03.30.  
 ( 97 ) **EP 2506582 A1** 2012.10.03.  
       **EP 2506582 B1** 2015.01.28.  
 ( 73 ) Samsung Electronics Co., Ltd., Suwon-si, Gyeonggi-do, 443-742 (KR)  
       Industry-academia Cooperation Group Of Sejong University, Seoul 143-747 (KR)  
 ( 72 ) Lee, Yung-Lyul  
 ( 74 ) Sipos József, DANUBIA Szabadalmi és Jogi Iroda Kft., 1051 Budapest, (HU)  
**( 54 ) Berendezés és eljárás összetett nézetű (Multi-View) videó kódolására kamera paraméterek használatával, berendezés és eljárás összetett nézetű videó előállítására kamera paraméterek használatával, és az eljárások megvalósítására szolgáló programot tároló**  
 ( 51 ) **H04N 13/00** (2006.01)  
 ( 13 ) **T2**  
 ( 30 ) 20050027011 2005.03.31. KR
- 
- ( 11 ) **E025473**  
 ( 21 ) **E 13 196510**  
 ( 96 ) **EP 20130196510** 2009.07.02.  
 ( 97 ) **EP 2713617 A1** 2014.04.02.  
       **EP 2713617 B1** 2015.09.23.  
 ( 73 ) Samsung Electronics Co., Ltd, Gyeonggi-do 443-742 (KR)  
 ( 72 ) Alshina, Elena  
       Alshin, Alexander  
       Seregin, Vadim  
       Shlyakhov, Nikolay  
       Koroteev, Maxim  
 ( 74 ) Farkas Tamás, DANUBIA Szabadalmi és Jogi Iroda Kft., 1051 Budapest, (HU)  
**( 54 ) Képekódoló eljárás**  
 ( 51 ) **H04N 19/00** (2014.01)  
       **H04N 19/11** (2014.01)  
       **H04N 19/117** (2014.01)  
       **H04N 19/119** (2014.01)  
       **H04N 19/176** (2014.01)
-

---

	<b>H04N 19/182</b>	(2014.01)
	<b>H04N 19/33</b>	(2014.01)
	<b>H04N 19/50</b>	(2014.01)
	<b>H04N 19/593</b>	(2014.01)
	<b>H04N 19/82</b>	(2014.01)
<b>( 13 )</b>	<b>T2</b>	
( 30 )	77592 P	2008.07.02. US
	20080085914	2008.09.01. KR

---

<b>( 11 )</b>	<b>E025501</b>	
<b>( 21 )</b>	<b>E 10 153812</b>	
<b>( 96 )</b>	<b>EP 20100153812</b>	2006.12.22.
<b>( 97 )</b>	<b>EP 2192783 A1</b>	2010.06.02.
	<b>EP 2192783 B1</b>	2015.06.17.
( 73 )	Narroschke, Matthias, 64850 Schaaheim (DE)	
	Musmann, Hans-Georg, 38259 Salzgitter (DE)	
( 72 )	Narroschke, Matthias	
	Musmann, Hans-Georg	
( 74 )	dr. Kereszty Marcell, Gödölle, Kékes, Mészáros & Szabó Szabadalmi és Védjegy Iroda, 1024 Budapest, (HU)	
<b>( 54 )</b>	<b>A predikciós hiba adaptív kódolása hibrid video kódolásban</b>	
<b>( 51 )</b>	<b>H04N 19/147</b>	(2014.01)
	<b>H04N 19/11</b>	(2014.01)
	<b>H04N 19/12</b>	(2014.01)
	<b>H04N 19/124</b>	(2014.01)
	<b>H04N 19/129</b>	(2014.01)
	<b>H04N 19/13</b>	(2014.01)
	<b>H04N 19/46</b>	(2014.01)
	<b>H04N 19/61</b>	(2014.01)
<b>( 13 )</b>	<b>T2</b>	
( 30 )	766300 P	2006.01.09. US

---

<b>( 11 )</b>	<b>E025426</b>	
<b>( 21 )</b>	<b>E 12 794437</b>	
<b>( 96 )</b>	<b>EP 20120794437</b>	2012.11.06.
<b>( 97 )</b>	<b>EP 2777269 A1</b>	2013.05.16.
	<b>EP 2777269 B1</b>	2015.09.16.
( 73 )	Dolby International AB, 1101 CN Amsterdam Zuidoost (NL)	
( 72 )	HENRY, Felix	
	CLARE, Gordon	
( 74 )	dr. Harangozó Gábor, DANUBIA Szabadalmi és Jogi Iroda Kft., 1051 Budapest, (HU)	
<b>( 54 )</b>	<b>Eljárás képek kódolására és dekódolására, kódoló és dekódoló berendezés, valamint ezeknek megfelelő számítógépi programok</b>	
<b>( 51 )</b>	<b>H04N 19/176</b>	(2014.01)
	<b>H04N 19/147</b>	(2014.01)
	<b>H04N 19/167</b>	(2014.01)
	<b>H04N 19/196</b>	(2014.01)
	<b>H04N 19/46</b>	(2014.01)
	<b>H04N 19/463</b>	(2014.01)
	<b>H04N 19/467</b>	(2014.01)

---

- 
- H04N 19/50** (2014.01)  
**H04N 19/85** (2014.01)  
**H04N 19/91** (2014.01)
- ( 13 ) **T2**  
( 30 ) 1160114 2011.11.07. FR
- 
- ( 11 ) **E025423**  
( 21 ) **E 12 794438**  
( 96 ) **EP 20120794438** 2012.11.06.  
( 97 ) **EP 2777270 A1** 2013.05.16.  
**EP 2777270 B1** 2015.09.16.
- ( 73 ) Dolby International AB, 1101 CN Amsterdam Zuidoost (NL)  
( 72 ) HENRY, Felix  
CLARE, Gordon
- ( 74 ) dr. Harangozó Gábor, DANUBIA Szabadalmi és Jogi Iroda Kft., 1051 Budapest, (HU)
- ( 54 ) **Eljárás képek kódolására és dekódolására, kódoló és dekódoló berendezés, valamint ezeknek megfelelő számítógépi programok**
- ( 51 ) **H04N 19/176** (2014.01)  
**H04N 19/14** (2014.01)  
**H04N 19/147** (2014.01)  
**H04N 19/44** (2014.01)  
**H04N 19/46** (2014.01)  
**H04N 19/463** (2014.01)  
**H04N 19/467** (2014.01)  
**H04N 19/91** (2014.01)
- ( 13 ) **T2**  
( 30 ) 1160109 2011.11.07. FR
- 
- ( 11 ) **E024172**  
( 21 ) **E 11 733763**  
( 96 ) **EP 20110733763** 2011.07.08.  
( 97 ) **EP 2591600 A2** 2012.01.12.  
**EP 2591600 B1** 2014.11.12.
- ( 73 ) Qualcomm Incorporated(1/3), San Diego, CA 92121 (US)  
( 72 ) KARCZEWICZ, Marta  
COBAN, Muhammed, Zeyd  
CHEN, Peisong  
CHUANG, Hsiao-Chiang  
JOSHI, Rajan, Laxman
- ( 74 ) Sipos József, DANUBIA Szabadalmi és Jogi Iroda Kft., 1051 Budapest, (HU)
- ( 54 ) **Lehetséges frekvencia transzformáció készlet adaptálása blokkméret és intra mód alapján**
- ( 51 ) **H04N 19/196** (2014.01)  
**H04N 19/11** (2014.01)  
**H04N 19/122** (2014.01)  
**H04N 19/129** (2014.01)  
**H04N 19/13** (2014.01)  
**H04N 19/132** (2014.01)  
**H04N 19/14** (2014.01)  
**H04N 19/157** (2014.01)
-

---

<b>H04N 19/159</b>	(2014.01)
<b>H04N 19/176</b>	(2014.01)
<b>H04N 19/194</b>	(2014.01)
<b>H04N 19/46</b>	(2014.01)
<b>H04N 19/593</b>	(2014.01)
<b>H04N 19/60</b>	(2014.01)
<b>H04N 19/61</b>	(2014.01)
<b>H04N 19/85</b>	(2014.01)
<b>H04N 19/96</b>	(2014.01)
<b>( 13 ) T2</b>	
( 30 ) 201113178438	2011.07.07. US
201113178427	2011.07.07. US
201113178434	2011.07.07. US
201061377420 P	2010.08.26. US
201061363127 P	2010.07.09. US
201061374573 P	2010.08.17. US

---

<b>( 11 ) E025216</b>	
<b>( 21 ) E 12 733835</b>	
<b>( 96 ) EP 20120733835</b>	2012.06.29.
<b>( 97 ) EP 2727353 A1</b>	2013.01.10.
<b>EP 2727353 B1</b>	2015.07.15.
( 73 ) Qualcomm Incorporated, San Diego, CA 92121-1714 (US)	
( 72 ) CHIEN, Wei-Jung	
CHEN, Peisong	
KARCZEWICZ, Marta	
( 74 ) Sipos József, DANUBIA Szabadalmi és Jogi Iroda Kft., 1051 Budapest, (HU)	
<b>( 54 ) Videó kódolás adaptív mozgásvektor felbontás használatával</b>	
<b>( 51 ) H04N 19/52</b>	(2014.01)
<b>H04N 19/13</b>	(2014.01)
<b>H04N 19/513</b>	(2014.01)
<b>H04N 19/517</b>	(2014.01)
<b>H04N 19/523</b>	(2014.01)
<b>H04N 19/61</b>	(2014.01)
<b>H04N 19/70</b>	(2014.01)
<b>H04N 19/91</b>	(2014.01)
<b>( 13 ) T2</b>	
( 30 ) 201161504150 P	2011.07.01. US
201161554398 P	2011.11.01. US
201213536218	2012.06.28. US

---

<b>( 11 ) E025346</b>	
<b>( 21 ) E 11 717400</b>	
<b>( 96 ) EP 20110717400</b>	2011.04.13.
<b>( 97 ) EP 2559282 A1</b>	2011.10.20.
<b>EP 2559282 B1</b>	2015.05.20.
( 73 ) Qualcomm Incorporated, San Diego, CA 92121 (US)	
( 72 ) SONG, Osok	
DAMNJANOVIC, Aleksandar	

---

JI, Tingfang

( 74 ) Sipos József, DANUBIA Szabadalmi és Jogi Iroda Kft., 1051 Budapest, (HU)

**( 54 ) Rádióösszeköttetési hiba megállapítása bővített interferencia koordinációval és elnyomással****( 51 ) H04W 24/02** (2009.01)**( 13 ) T2**

( 30 ) 201113083447 2011.04.08. US

323856 P 2010.04.13. US

**( 11 ) E025368****( 21 ) E 06 845871****( 96 ) EP 20060845871** 2006.12.20.**( 97 ) EP 1964418 A2** 2007.07.05.**EP 1964418 B1** 2015.06.10.

( 73 ) Qualcomm Incorporated, San Diego, CA 92121-1714 (US)

( 72 ) DAS, Arnab

RANGAN, Sundeep

ALEJANDRO ANIGSTEIN, Pablo

LI, Junyi

VENKATA UPPALA, Sathyadev

LAROIA, Rajiv,c/o Qualcomm Incorporated

( 74 ) Sipos József, DANUBIA Szabadalmi és Jogi Iroda Kft., 1051 Budapest, (HU)

**( 54 ) Eljárás és berendezés egy vezeték nélküli kommunikációs rendszer információ jelentésére****( 51 ) H04W 24/10** (2009.01)**H04L 1/00** (2006.01)**( 13 ) T2**

( 30 ) 752973 P 2005.12.22. US

333792 2006.01.17. US

486601 2006.07.14. US

**( 11 ) E025219****( 21 ) E 07 007596****( 96 ) EP 20070007596** 2007.04.13.**( 97 ) EP 1981212 A1** 2008.10.15.**EP 1981212 B1** 2015.06.03.

( 73 ) Deutsche Telekom AG, 53113 Bonn (DE)

( 72 ) Alpcan, Tansu, Dr.

Singh, Jatinder Pal, Dr.

( 74 ) Sipos József, DANUBIA Szabadalmi és Jogi Iroda Kft., 1051 Budapest, (HU)

**( 54 ) Eljárás és multihoming jellegű kommunikációs készülék dinamikus átviteli sebesség vezérlésre****( 51 ) H04W 28/22** (2009.01)**( 13 ) T2****( 11 ) E025365****( 21 ) E 13 190606****( 96 ) EP 20130190606** 2011.09.14.**( 97 ) EP 2693827 A1** 2014.02.05.**EP 2693827 B1** 2015.05.27.

( 73 ) Qualcomm Incorporated, San Diego, CA 92121-1714 (US)

( 72 ) Wentink, Maarten Menzo



---

( 74 ) Sipos József, DANUBIA Szabadalmi és Jogi Iroda Kft., 1051 Budapest, (HU)

**( 54 ) Fizikai réteg élőfej hozzáférési pont azonosítóval****( 51 ) H04W 74/08** (2009.01)**H04W 74/04** (2009.01)**( 13 ) T2**

( 30 ) 383252 P 2010.09.15. US

388852 P 2010.10.01. US

201113231726 2011.09.13. US

---

**( 11 ) E025352****( 21 ) E 03 782495****( 96 ) EP 20030782495** 2003.12.30.**( 97 ) EP 1588577 A1** 2004.07.29.**EP 1588577 B1** 2015.08.05.

( 73 ) Airbus Defence and Space Oy, 00380 Helsinki (FI)

( 72 ) PESONEN, Tero

( 74 ) Mák András, SBGK Szabadalmi Ügyvivői Iroda, 1062 Budapest, (HU)

**( 54 ) Berendezés és eljárás kommunikációs rendszer kapacitásának kezelésére****( 51 ) H04W 84/08** (2009.01)**( 13 ) T2**

( 30 ) 438766 P 2003.01.09. US

---

**( 11 ) E025538****( 21 ) E 05 818437****( 96 ) EP 20050818437** 2005.10.26.**( 97 ) EP 1807939 A2** 2006.05.11.**EP 1807939 B1** 2015.07.08.

( 73 ) NextG Networks, Inc., Canonsburg PA 15317 (US)

( 72 ) WAKE, David

BEACHAM, Keith

( 74 ) dr. Köteles Zoltán, SBGK Szabadalmi Ügyvivői Iroda, 1062 Budapest, (HU)

**( 54 ) Kommunikációs rendszer és eljárás****( 51 ) H04W 88/08** (2009.01)**( 13 ) T2**

( 30 ) 978501 2004.11.01. US

---

**( 11 ) E025406****( 21 ) E 08 871853****( 96 ) EP 20080871853** 2008.11.14.**( 97 ) EP 2218300 A2** 2009.08.06.**EP 2218300 B1** 2015.06.24.

( 73 ) E.T.I.A.-Evaluation Technologique, Ingenierie et Applications, 60201 Compiègne (FR)

( 72 ) LEPEZ, Olivier

SAJET, Philippe

( 74 ) Danubia Szabadalmi és Jogi Iroda Kft., 1051 Budapest, (HU)

**( 54 ) Berendezés feldarabolt szilárd anyagok hőkezelésére****( 51 ) H05B 3/00** (2006.01)**F27B 9/06** (2006.01)**H05B 3/02** (2006.01)

**H05B 3/40** (2006.01)**( 13 ) T2**( 30 ) 0708205 2007.11.23. FR

---

**( 11 ) E024576****( 21 ) E 06 114599****( 96 ) EP 20060114599** 2006.05.26.**( 97 ) EP 1729542 A2** 2006.12.06.**EP 1729542 B1** 2015.02.25.

( 73 ) INDUCTOTHERM CORP., Rancocas, New Jersey 08073 (US)

( 72 ) Fishman, Oleg S

Nadot, Vladimir V

( 74 ) Mák András, SBGK Szabadalmi Ügyvivői Iroda, 1062 Budapest, (HU)

**( 54 ) Eljárás és berendezés munkadarab gradiens indukciós melegítésére****( 51 ) H05B 6/06** (2006.01)**H05B 6/02** (2006.01)**( 13 ) T2**( 30 ) 141746 2005.06.01. US

---

A rovat 373 darab közlést tartalmaz.

**Felszólalási eljárásban módosított európai szabadalom szövege fordításának benyújtása**

---

- ( 11 ) **E006147**  
( 21 ) **E 06 775968**  
( 96 ) **EP 20060775968** 2006.09.04.  
( 97 ) **EP 1921918 A1** 2007.03.15.  
**EP 1921918 B1** 2009.05.06.  
( 73 ) Cheminova A/S, 7620 Lemvig (DK)  
( 72 ) PEDERSEN, Morten  
( 74 ) Somlai Mária, S.B.G. & K. Szabadalmi Ügyvivői Iroda, 1062 Budapest, (HU)  
( 54 ) **Koncentrált folyékony triazol fungicid készítmények**  
( 51 ) **A01N 43/653** (2006.01)  
( 13 ) **T5**  
( 30 ) 05388072 2005.09.05. EP
- 

- ( 11 ) **E010637**  
( 21 ) **E 09 721996**  
( 96 ) **EP 20090721996** 2009.03.16.  
( 97 ) **EP 2142054 A1** 2009.09.24.  
**EP 2142054 B1** 2011.01.12.  
( 73 ) Nestec S.A., 1800 Vevey (CH)  
( 72 ) KOLLEP, Alexandre  
RITHENER, Blaise  
Etter, Stefan  
SCHENK, Rudolf  
( 74 ) Szabó Zsolt, DANUBIA Szabadalmi és Jogi Iroda Kft., 1051 Budapest, (HU)  
( 54 ) **Italkészítő készülék ital készítésére egyszer használatos kapszulából**  
( 51 ) **A47J 31/06** (2006.01)  
( 13 ) **T5**  
( 30 ) 08153050 2008.03.20. EP
- 

- ( 11 ) **E017105**  
( 21 ) **E 08 789856**  
( 96 ) **EP 20080789856** 2008.09.02.  
( 97 ) **EP 2200622 A1** 2009.03.26.  
**EP 2200622 B1** 2012.08.08.  
( 73 ) Pluristem Ltd., 31905 Haifa (IL)  
( 72 ) MEIRON, Moran  
TOREN, Amir  
OFIR, Rachel  
ABERMAN, Zami  
DRORI-CARMI, Nirit  
( 74 ) ifj. Szentpéteri Ádám, SBGK Budapesti Nemzetközi Szabadalmi Iroda, 1062 Budapest, (HU)  
( 54 ) **Tapadó sejtek zsírszövetből vagy méhlepény-szövetből és ezek alkalmazása a terápiában**  
( 51 ) **A61K 35/50** (2006.01)  
**A61P 9/10** (2006.01)  
( 13 ) **T5**  
( 30 ) 960184 P 2007.09.19. US
-

- ( 11 ) **E003577**
  - ( 21 ) **E 04 002979**
  - ( 96 ) **EP 20040002979** 2004.02.11.
  - ( 97 ) **EP 1564411 A1** 2005.08.17.
  - EP 1564411 B1** 2008.03.19.
  - ( 73 ) GRUNDFOS A/S, DK-8850 Bjerringbro (DK)
  - ( 72 ) Kallesoe, Carsten
  - ( 74 ) Kis-Kovács Annemarie, DANUBIA Szabadalmi és Jogi Iroda Kft., 1051 Budapest, (HU)
  - ( 54 ) **Eljárás szivattyúaggregát üzemelése során előforduló hibák megállapítására**
  - ( 51 ) **F04D 15/02** (2006.01)
  - F04D 27/02** (2006.01)
  - ( 13 ) **T5**
- 

A rovat 4 darab közlést tartalmaz.

**Korlátozási eljárásban módosított európai szabadalom szövege fordításának benyújtása**

---

- ( 11 ) **E021754**
- ( 21 ) **E 12 168451**
- ( 96 ) **EP 20120168451** 2007.05.16.
- ( 97 ) **EP 2533050 A1** 2012.12.12.  
**EP 2533050 B1** 2014.03.12.
- ( 73 ) Amicus Therapeutics, Inc., NJ 08512 Cranbury (US)
- ( 72 ) Lockhart, David  
Castelli, Jeff
- ( 74 ) SBGK Szabadalmi Ügyvivői Iroda, 1062 Budapest, (HU)
- ( 54 ) **A Fabry betegség kezelési lehetőségei**
- ( 51 ) **G01N 33/53** (2006.01)  
**A61K 31/435** (2006.01)  
**G01N 33/567** (2006.01)  
**G01N 33/573** (2006.01)
- ( 13 ) **T6**
- ( 30 ) 801089 P 2006.05.16. US  
853631 P 2006.10.23. US
- 

A rovat 1 darab közlést tartalmaz.

**Vegyes európai szabadalmi közlemények**

---

**Jogutódlás**

---

( 11 ) E001233  
( 21 ) E 04 763548  
( 73 ) Haselmeier AG, St. Gallen (CH)  
( 74 ) Gödölle, Kékes, Mészáros & Szabó Szabadalmi és Védjegy Iroda, 1024 Budapest, (HU)

---

( 11 ) E001248  
( 21 ) E 04 767217  
( 73 ) Constellium Neuf-Brisach, 68600 Biesheim (FR)  
( 74 ) DANUBIA Szabadalmi és Jogi Iroda Kft., 1051 Budapest, (HU)

---

( 11 ) E002311  
( 21 ) E 04 736556  
( 73 ) Monodor Patents SA, Renens (CH)

---

( 11 ) E007938  
( 21 ) E 06 726846  
( 73 ) MEDIMMUNE LIMITED, Cambridge (GB)  
( 74 ) Gödölle, Kékes, Mészáros & Szabó Szabadalmi és Védjegy Iroda, 1024 Budapest, (HU)

---

( 11 ) E009105  
( 21 ) E 03 817523  
( 73 ) BIOSCREEN TECHNOLOGIES S.r.l., Bertinoro (Forli-Cesena) (IT)  
( 74 ) DANUBIA Szabadalmi és Jogi Iroda Kft., 1051 Budapest, (HU)

---

( 11 ) E009177  
( 21 ) E 05 780115  
( 73 ) BIOSCREEN TECHNOLOGIES S.r.l., Bertinoro (Forli-Cesena) (IT)  
( 74 ) DANUBIA Szabadalmi és Jogi Iroda Kft., 1051 Budapest, (HU)

---

( 11 ) E009704  
( 21 ) E 06 707141  
( 73 ) Bayer HealthCare LLC, Whippany, New Jersey 07981 (US)  
( 74 ) DANUBIA Szabadalmi és Jogi Iroda Kft., 1051 Budapest, (HU)

---

( 11 ) E012949  
( 21 ) E 05 014262  
( 73 ) HAGER ELECTRO S.A.S., Obernai (FR)

---

( 11 ) E014086  
( 21 ) E 10 174003  
( 73 ) MEDIMMUNE LIMITED, Cambridge (GB)  
( 74 ) Gödölle, Kékes, Mészáros & Szabó Szabadalmi és Védjegy Iroda, 1024 Budapest, (HU)

---

( 11 ) E015978  
( 21 ) E 06 740939  
( 73 ) Merial, Inc., Duluth, Georgia (US)  
( 74 ) DANUBIA Szabadalmi és Jogi Iroda Kft., 1051 Budapest, (HU)

---

( 11 ) E017175  
( 21 ) E 09 769448  
( 73 ) Constellium Neuf-Brisach, 68600 Biesheim (FR)  
( 74 ) DANUBIA Szabadalmi és Jogi Iroda Kft., 1051 Budapest, (HU)

---

( 11 ) E017335  
( 21 ) E 05 717846  
( 73 ) MEDIMMUNE LIMITED, Cambridge (GB)  
( 74 ) Gödölle, Kékes, Mészáros & Szabó Szabadalmi és Védjegy Iroda, 1024 Budapest, (HU)

---

( 11 ) E019181  
( 21 ) E 09 704468  
( 73 ) KOMPOFERM GmbH, Marienfeld (DE)  
( 74 ) DANUBIA Szabadalmi és Jogi Iroda Kft., 1051 Budapest, (HU)

---

( 11 ) E019736  
( 21 ) E 11 716146  
( 73 ) MEDIMMUNE LIMITED, Cambridge (GB)  
( 74 ) Gödölle, Kékes, Mészáros & Szabó Szabadalmi és Védjegy Iroda, 1024 Budapest, (HU)

---

( 11 ) E019916  
( 21 ) E 05 762739  
( 73 ) Bayer Intellectual Property GmbH, Monheim am Rhein (DE)  
( 74 ) DANUBIA Szabadalmi és Jogi Iroda Kft., 1051 Budapest, (HU)

---

( 11 ) E020539  
( 21 ) E 07 809706  
( 73 ) MediBeacon Inc., St. Louis, Missouri (US)  
( 74 ) SBGK Szabadalmi Ügyvivői Iroda, 1062 Budapest, (HU)

---

( 11 ) E020873  
( 21 ) E 07 818204  
( 73 ) Bayer Intellectual Property GmbH, Monheim am Rhein (DE)  
( 74 ) DANUBIA Szabadalmi és Jogi Iroda Kft., 1051 Budapest, (HU)

---

( 11 ) E021205  
( 21 ) E 09 795876  
( 73 ) MERCK SHARP & DOHME CORP., Rahway, New Jersey (US)  
( 74 ) SBGK Szabadalmi Ügyvivői Iroda, 1062 Budapest, (HU)

---

( 11 ) E021343  
( 21 ) E 11 175741  
( 73 ) Bayer Intellectual Property GmbH, Monheim am Rhein (DE)  
( 74 ) DANUBIA Szabadalmi és Jogi Iroda Kft., 1051 Budapest, (HU)

---

- ( 11 ) E021404  
( 21 ) E 10 729811  
( 73 ) Bayer Intellectual Property GmbH, Monheim am Rhein (DE)  
( 74 ) DANUBIA Szabadalmi és Jogi Iroda Kft., 1051 Budapest, (HU)
- 

- ( 11 ) E021666  
( 21 ) E 11 005986  
( 73 ) Luo, Chia Ching 1/2, Hsinchu County 303 (TW) BIG SUN ENERGY TECHNOLOGY INC. 1/2, Hukou Township, Hsinchu County 303 (TW)  
( 74 ) DANUBIA Szabadalmi és Jogi Iroda Kft., 1051 Budapest, (HU)
- 

- ( 11 ) E023920  
( 21 ) E 13 780100  
( 73 ) MEDIMMUNE LIMITED, Cambridge (GB)  
( 74 ) Gödölle, Kékes, Mészáros & Szabó Szabadalmi és Védjegy Iroda, 1024 Budapest, (HU)
- 

- ( 11 ) E024049  
( 21 ) E 10 781686  
( 73 ) Adverio Pharma GmbH, Schönefeld (DE)  
( 74 ) DANUBIA Szabadalmi és Jogi Iroda Kft., 1051 Budapest, (HU)
- 

- ( 11 ) E024173  
( 21 ) E 08 735287  
( 73 ) GE Video Compression, LLC, Albany, New York (US)  
( 74 ) DANUBIA Szabadalmi és Jogi Iroda Kft., 1051 Budapest, (HU)
- 

- ( 11 ) E024834  
( 21 ) E 09 804099  
( 73 ) MediBeacon Inc., St. Louis, Missouri (US)  
( 74 ) SBGK Szabadalmi Ügyvivői Iroda, 1062 Budapest, (HU)
- 

A rovat 25 darab közlést tartalmaz.

---

### Képviseleti megbízás

---

- ( 21 ) E 04 763548  
( 73 ) Haselmeier AG, St. Gallen (CH)  
( 74 ) Gödölle, Kékes, Mészáros & Szabó Szabadalmi és Védjegy Iroda, 1024 Budapest, (HU)
- 

- ( 21 ) E 04 767217  
( 73 ) Constellium Neuf-Brisach, 68600 Biesheim (FR)  
( 74 ) DANUBIA Szabadalmi és Jogi Iroda Kft., 1051 Budapest, (HU)
- 

- ( 21 ) E 04 736556  
( 73 ) Monodor Patents SA, Renens (CH)
- 

- ( 21 ) E 06 726846  
( 73 ) MEDIMMUNE LIMITED, Cambridge (GB)  
( 74 ) Gödölle, Kékes, Mészáros & Szabó Szabadalmi és Védjegy Iroda, 1024 Budapest, (HU)
- 
-



( 21 ) E 03 817523

( 73 ) BIOSCREEN TECHNOLOGIES S.r.l., Bertinoro (Forli-Cesena) (IT)

( 74 ) DANUBIA Szabadalmi és Jogi Iroda Kft., 1051 Budapest, (HU)

---

( 21 ) E 05 780115

( 73 ) BIOSCREEN TECHNOLOGIES S.r.l., Bertinoro (Forli-Cesena) (IT)

( 74 ) DANUBIA Szabadalmi és Jogi Iroda Kft., 1051 Budapest, (HU)

---

( 21 ) E 06 707141

( 73 ) Bayer HealthCare LLC, Whippany, New Jersey 07981 (US)

( 74 ) DANUBIA Szabadalmi és Jogi Iroda Kft., 1051 Budapest, (HU)

---

( 21 ) E 05 014262

( 73 ) HAGER ELECTRO S.A.S., Obernai (FR)

---

( 21 ) E 10 174003

( 73 ) MEDIMMUNE LIMITED, Cambridge (GB)

( 74 ) Gödölle, Kékes, Mészáros & Szabó Szabadalmi és Védjegy Iroda, 1024 Budapest, (HU)

---

( 21 ) E 06 740939

( 73 ) Merial, Inc., Duluth, Georgia (US)

( 74 ) DANUBIA Szabadalmi és Jogi Iroda Kft., 1051 Budapest, (HU)

---

( 21 ) E 09 769448

( 73 ) Constellium Neuf-Brisach, 68600 Biesheim (FR)

( 74 ) DANUBIA Szabadalmi és Jogi Iroda Kft., 1051 Budapest, (HU)

---

( 21 ) E 05 717846

( 73 ) MEDIMMUNE LIMITED, Cambridge (GB)

( 74 ) Gödölle, Kékes, Mészáros & Szabó Szabadalmi és Védjegy Iroda, 1024 Budapest, (HU)

---

( 21 ) E 09 704468

( 73 ) KOMPOFERM GmbH, Marienfeld (DE)

( 74 ) DANUBIA Szabadalmi és Jogi Iroda Kft., 1051 Budapest, (HU)

---

( 21 ) E 11 716146

( 73 ) MEDIMMUNE LIMITED, Cambridge (GB)

( 74 ) Gödölle, Kékes, Mészáros & Szabó Szabadalmi és Védjegy Iroda, 1024 Budapest, (HU)

---

( 21 ) E 05 762739

( 73 ) Bayer Intellectual Property GmbH, Monheim am Rhein (DE)

( 74 ) DANUBIA Szabadalmi és Jogi Iroda Kft., 1051 Budapest, (HU)

---

( 21 ) E 07 809706

( 73 ) MediBeacon Inc., St. Louis, Missouri (US)

( 74 ) SBGK Szabadalmi Ügyvivői Iroda, 1062 Budapest, (HU)

---

( 21 ) E 07 818204

( 73 ) Bayer Intellectual Property GmbH, Monheim am Rhein (DE)

( 74 ) DANUBIA Szabadalmi és Jogi Iroda Kft., 1051 Budapest, (HU)

---

( 21 ) E 09 795876

( 73 ) MERCK SHARP & DOHME CORP., Rahway, New Jersey (US)

( 74 ) SBGK Szabadalmi Ügyvivői Iroda, 1062 Budapest, (HU)

---

( 21 ) E 11 175741

( 73 ) Bayer Intellectual Property GmbH, Monheim am Rhein (DE)

( 74 ) DANUBIA Szabadalmi és Jogi Iroda Kft., 1051 Budapest, (HU)

---

( 21 ) E 10 729811

( 73 ) Bayer Intellectual Property GmbH, Monheim am Rhein (DE)

( 74 ) DANUBIA Szabadalmi és Jogi Iroda Kft., 1051 Budapest, (HU)

---

( 21 ) E 11 005986

( 73 ) Luo, Chia Ching 1/2, Hsinchu County 303 (TW) BIG SUN ENERGY TECHNOLOGY INC. 1/2, Hukou Township, Hsinchu County 303 (TW)

( 74 ) DANUBIA Szabadalmi és Jogi Iroda Kft., 1051 Budapest, (HU)

---

( 21 ) E 13 780100

( 73 ) MEDIMMUNE LIMITED, Cambridge (GB)

( 74 ) Gödölle, Kékes, Mészáros & Szabó Szabadalmi és Védjegy Iroda, 1024 Budapest, (HU)

---

( 21 ) E 10 781686

( 73 ) Adverio Pharma GmbH, Schönefeld (DE)

( 74 ) DANUBIA Szabadalmi és Jogi Iroda Kft., 1051 Budapest, (HU)

---

( 21 ) E 08 735287

( 73 ) GE Video Compression, LLC, Albany, New York (US)

( 74 ) DANUBIA Szabadalmi és Jogi Iroda Kft., 1051 Budapest, (HU)

---

( 21 ) E 09 804099

( 73 ) MediBeacon Inc., St. Louis, Missouri (US)

( 74 ) SBGK Szabadalmi Ügyvivői Iroda, 1062 Budapest, (HU)

---

A rovat 25 darab közlést tartalmaz.

---

### Név-, illetve címváltozás

---

( 11 ) E007287

( 21 ) E 08 005969

( 54 ) Beillesztő eljárás és adatfeldolgozó berendezés szimbólumok leképezésére OFDM rendszer vivőjeleinél

( 73 ) Sony Europe Limited, Weybridge, Surrey KT13 0XW (GB)

---

( 11 ) E010901

( 21 ) E 07 824561

( 54 ) Fecskendőeszköz

( 73 ) Cilag GmbH International, 6300 Zug (CH)

---

( 11 ) E017130

( 21 ) E 05 797740

---

Vegyes európai szabadalmi közlemények

---

( 54 ) BAY 43-9006 tozilát termodinamikailag stabil formája

( 73 ) Bayer HealthCare LLC, Whippany, NJ 07981 (US)

---

( 11 ) E025632

( 21 ) E 11 729713

( 54 ) Rétegelt lapok előállítására szolgáló berendezés és létesítmény, valamint a kapcsolódó eljárás

( 73 ) LISEC ITALIA S.R.L, 31048 Olmi di San Biagio Callalta (TV (IT)

---

A rovat 4 darab közlést tartalmaz.

## KIEGÉSZÍTŐ OLTALMI TANÚSÍTVÁNYRA VONATKOZÓ KÖZLEMÉNYEK

### Tájékoztatás kiegészítő oltalmi tanúsítványra vonatkozó bejelentésekről

---

( 21 ) S 15 00062

( 22 ) 2015.12.02.

( 71 ) Merck Sharp & Dohme Corp., 07065 Rahway, New Jersey, 126 East Lincoln Avenue (US)

( 95 ) HPV 52 L1 protein

**Termék típusa: Gyógyszer**

( 68 ) HU E008083

( 54 ) HPV 52 L1 optimalizált expresszáltatása élesztőben

( 92 ) EU/1/15/1007 2015.06.12

Engedélyezett termék neve: Gardasil 9 - Humán papillómavírus 9 valens vakcina (Rekombináns, adszorbeált)

( 74 ) Danubia Szabadalmi és Jogi Iroda Kft., 1368 Budapest 5, Pf. 198. (HU)

---

( 21 ) S 15 00063

( 22 ) 2015.12.02.

( 71 ) Merck Sharp & Dohme Corp., 07065 Rahway, New Jersey, 126 East Lincoln Avenue (US)

( 95 ) HPV 45 L1 protein

**Termék típusa: Gyógyszer**

( 68 ) HU E006472

( 54 ) HPV 45 L1 optimalizált expresszáltatása élesztőben

( 92 ) EU/1/15/1007 2015.06.12

Engedélyezett termék neve: Gardasil 9 - Humán papillómavírus 9 valens vakcina (Rekombináns, adszorbeált)

( 74 ) Danubia Szabadalmi és Jogi Iroda Kft., 1051 Budapest, Bajcsy-Zsilinszky út 16. (HU)

---

( 21 ) S 15 00064

( 22 ) 2015.12.02.

( 71 ) Merck Sharp & Dohme Corp., 07065 Rahway, New Jersey, 126 East Lincoln Avenue (US)

( 95 ) HPV 58 L1 protein

**Termék típusa: Gyógyszer**

( 68 ) HU E007751

( 54 ) HPV58 L1 optimalizált expressziója élesztőben

( 92 ) EU/1/15/1007 2015.06.12

Engedélyezett termék neve: Gardasil 9 - Humán papillómavírus 9 valens vakcina (Rekombináns, adszorbeált)

( 74 ) Danubia Szabadalmi és Jogi Iroda Kft., 1368 Budapest 5, Pf. 198. (HU)

---

( 21 ) S 15 00066

( 22 ) 2015.12.15.

( 71 ) Honjo, Tasuku, 606-0001 Kyoto, 19-4, Ohsagi-cho, Iwakura, Sakyo-ku Kyoto-shi (JP)

Ono Pharmaceutical Co., Ltd., 541-8526 Osaka, 1-5, Doshomachi 2-chome, Chuo-ku, Osaka-shi (JP)

( 95 ) nivolumab

**Termék típusa: Gyógyszer**

( 68 ) HU E009801

( 54 ) Immunpotenciáló készítmények

( 92 ) EU/1/15/1014 (C(2015)4299) 2015.06.24

Engedélyezett termék neve: OPDIVO - nivolumab

( 74 ) SBGK Szabadalmi Ügyvivői Iroda, 1062 Budapest, Andrassy út 113. (HU)

---

**( 21 ) S 15 00067**

( 22 ) 2015.12.15.

( 71 ) E.R. Squibb & Sons, L.L.C., 08540 Princeton, New Jersey, Route 206 & Province Line Road (US)  
Ono Pharmaceutical Co., Ltd., 541-8526 Osaka, 1-5, Doshomachi 2-chome, Chuo-ku, Osaka-shi (JP)**( 95 ) Nivolumab****Termék típusa: Gyógyszer**

( 68 ) HU E019088

( 54 ) Humán monoklonális ellenanyagok a Programozott Halál-1 (PD-1) számára és eljárás rák kezelésére,  
PD-1-ellenanyagoknak egymagukban vagy más immunoterapeutikumokkal kombinációban való alkalmazásával

( 92 ) EU/1/15/1014 (C(2015)4299) 2015.06.24

Engedélyezett termék neve: OPDIVO - nivolumab

( 74 ) SBGK Szabadalmi Ügyvivői Iroda, 1062 Budapest, Andrásy út 113. (HU)

**( 21 ) S 15 00068**

( 22 ) 2015.12.16.

( 71 ) NOVARTIS AG, 4056 Basel, Lichtstrasse 35 (CH)

**( 95 ) Panobinostat vagy gyógyszeratílag elfogadható sója, vagy szolvátja****Termék típusa: Gyógyszer**

( 68 ) HU 229796

( 54 ) Dezacetiláz inhibitor hatású hidroxamát származékok és ezeket tartalmazó gyógyszerkészítmények

( 92 ) EU/1/15/1023 2015.09.01

Engedélyezett termék neve: Farydak (panobinostat)

( 74 ) SBGK Szabadalmi Ügyvivői Iroda, 1062 Budapest, Andrásy út 113. (HU)

**( 21 ) S 15 00069**

( 22 ) 2015.12.17.

( 71 ) Omeros Corporation, WA98119 Seattle, 201 Elliot Avenue West (US)

**( 95 ) Szem-irrigáló oldat, amely fenilefrin vagy gyógyszeratílag elfogadható sóját és ketorolakot vagy gyógyszeratílag elfogadható sóját tartalmazza****Termék típusa: Gyógyszer**

( 68 ) HU E017448

( 54 ) Szemészeti irrigáló oldatok és eljárás

( 92 ) EU/1/15/1018 2015.07.30

Engedélyezett termék neve: Omidria-fenilefrin/ketorolak

( 74 ) Danubia Szabadalmi és Jogi Iroda Kft., 1051 Budapest, Bajcsy-Zsilinszky út 16. (HU)

**( 21 ) S 15 00071**

( 22 ) 2015.12.18.

( 71 ) Merck Sharp &amp; Dohme B.V., 2031 BN Haarlem, Waarderweg 39 (NL)

**( 95 ) Humanizált monoklonális ellenanyag programozott sejthalál PD-1 receptor ellen, amely SEQ ID NO:15, 16 és 17 szerinti könnyűlánc CDR-eket és SEQ ID NO:18, 19 és 20 szerinti nehézlánc CDR-eket tartalmaz, előnyösen a pembrolizumab****Termék típusa: Gyógyszer**

( 68 ) HU E019130

( 54 ) Antitestek humán programozott sejthalál PD-1 receptor ellen

( 92 ) EU/1/15/1024 2015.07.21

Engedélyezett termék neve: KEYTRUDA - pembrolizumab

( 74 ) Danubia Szabadalmi és Jogi Iroda Kft., 1051 Budapest, Bajcsy-Zsilinszky út 16. (HU)

- 
- ( 21 ) **S 15 00072**  
( 22 ) 2015.12.21.  
( 71 ) Vectura Limited, Chippenham , Wiltshire SN14 6FH, 1 Prospect West (GB)  
( 95 ) **Glikopirrolát vagy annak sója, különösen bromid-sója és a  $\beta$ -2 agonista indakaterol vagy annak sója, különösen maleát-sója**  
**Termék típusa: Gyógyszer**  
( 68 ) HU E025463  
( 54 ) Glikopirrolát és magnézium-sztearát száraz por kompozíciói  
( 92 ) EU/1/13/862 2013.09.23  
Engedélyezett termék neve: Ultibro Breezhaler - Indacaterol maleate/glycopyrronium bromide  
( 74 ) SBGK Szabadalmi Ügyvivői Iroda, 1062 Budapest, Andrásy út 113. (HU)
- 

- ( 21 ) **S 15 00073**  
( 22 ) 2015.12.21.  
( 71 ) Vectura Limited, Chippenham , Wiltshire SN14 6FH, 1 Prospect West (GB)  
( 95 ) **Glikopirronium vagy annak sója**  
**Termék típusa: Gyógyszer**  
( 68 ) HU E025463  
( 54 ) Glikopirrolát és magnézium-sztearát száraz por kompozíciói  
( 92 ) EU/1/12/788/001-006 2012.10.03  
Engedélyezett termék neve: Seebri Breezhaler - glycopyrronium bromide  
( 74 ) SBGK Szabadalmi Ügyvivői Iroda, 1062 Budapest, Andrásy út 113. (HU)
- 

- ( 21 ) **S 15 00074**  
( 22 ) 2015.12.23.  
( 71 ) BASF SE, 67056 Ludwigshafen, (DE)  
( 95 ) **Ditianont és pirimetanilt tartalmazó keverék**  
**Termék típusa: Növényvédő szer**  
( 68 ) HU E001452  
( 54 ) Ditianon alapú fungicid keverékek  
( 92 ) 04.2/5818-1/2015 2015.06.29  
Engedélyezett termék neve: Faban 500 SC  
( 93 ) GR 60414 2014.04.16  
Engedélyezett termék neve: Faban 25/25 SC  
( 74 ) Danubia Szabadalmi és Jogi Iroda Kft., 1051 Budapest, Bajcsy-Zsilinszky út 16. (HU)
- 

- ( 21 ) **S 16 00001**  
( 22 ) 2016.01.07.  
( 71 ) Gilead Pharmasset LLC, CA94404 Foster City, 333 Lakeside Drive (US)  
( 95 ) **Ledipasvir**  
**Termék típusa: Gyógyszer**  
( 68 ) HU E025983  
( 54 ) Vírusellenes vegyületek  
( 92 ) EU/1/14/958 2014.11.18  
Engedélyezett termék neve: Harvoni-ledipasvir/szofoszbuvir  
( 74 ) Danubia Szabadalmi és Jogi Iroda Kft., 1051 Budapest, Bajcsy-Zsilinszky út 16. (HU)
- 

- ( 21 ) **S 16 00002**  
( 22 ) 2016.01.07.
-

- 
- ( 71 ) Bayer S.A.S., 69009 Lyon, 16 rue Jean-Marie Leclair (FR)
- ( 95 ) Fluopikolid, optikai izomerjei, tautomerjei és addíciós sói mezőgazdaságilag elfogadható savval vagy bázissal, és foszetil-alumínium**
- Termék típusa: Növényvédő szer**
- ( 68 ) HU 230221
- ( 54 ) Fungicid készítmények
- ( 92 ) 04.2/8125-1/2011 2011.12.20  
Engedélyezett termék neve: Profiler
- ( 93 ) SI 3433-437/2006/6 2007.09.21  
Engedélyezett termék neve: Profiler
- ( 74 ) Danubia Szabadalmi és Jogi Iroda Kft., 1051 Budapest, Bajcsy-Zsilinszky út 16. (HU)
- 

- ( 21 ) S 16 00003**
- ( 22 ) 2016.01.07.
- ( 71 ) Bayer Intellectual Property GmbH, 40789 Monheim, Alfred-Nobel-Strasse 10 (DE)
- ( 95 ) Imidaklopid és moxidektin**
- Termék típusa: Gyógyszer**
- ( 68 ) HU 230153
- ( 54 ) Endo- és ektoparaziták elleni szer
- ( 92 ) EU/2/03/039 2003.04.04  
Engedélyezett termék neve: Advocate-imidaklopid & moxidektin
- ( 74 ) Danubia Szabadalmi és Jogi Iroda Kft., 1051 Budapest, Bajcsy-Zsilinszky út 16. (HU)
- 

- ( 21 ) S 16 00004**
- ( 22 ) 2016.01.07.
- ( 71 ) Ono Pharmaceutical Co., Ltd., 541-8526 Osaka, 1-5, Doshomachi 2-chome, Chuo-ku, Osaka-shi (JP)  
Honjo, Tasuku, 606-0001 Kyoto, 19-4, Ohsagi-cho, Iwakura, Sakyo-ku Kyoto-shi (JP)
- ( 95 ) Pembrolizumab**
- Termék típusa: Gyógyszer**
- ( 68 ) HU E009801
- ( 54 ) Immunpotenciáló készítmények
- ( 92 ) EU/1/15/1024 2015.07.21  
Engedélyezett termék neve: KEYTRUDA
- ( 74 ) SBGK Szabadalmi Ügyvivői Iroda, 1062 Budapest, Andrásy út 113. (HU)
- 

- ( 21 ) S 16 00005**
- ( 22 ) 2016.01.15.
- ( 71 ) Alexion Pharmaceuticals, Inc., 06410 Cheshire, Connecticut, 352 Knotter Drive (US)
- ( 95 ) Aszfotáz alfa**
- Termék típusa: Gyógyszer**
- ( 68 ) HU E013953
- ( 54 ) Csontra irányuló lúgos foszfátáz, kitek és eljárások alkalmazásukra
- ( 92 ) EU/1/15/1015 2015.09.01  
Engedélyezett termék neve: Strensiq-asfotaze alfa
- ( 74 ) Danubia Szabadalmi és Jogi Iroda Kft., 1051 Budapest, Bajcsy-Zsilinszky út 16. (HU)
- 

- ( 21 ) S 16 00006**
- ( 22 ) 2016.01.21.
- ( 71 ) Bayer Intellectual Property GmbH, 40789 Monheim, Alfred-Nobel-Strasse 10 (DE)
-

**( 95 ) Tembotrion és tienkarbazon-metil**

**Termék típusa: Növényvédő szer**

( 68 ) HU E023524

( 54 ) Helyettesített tien-3-il-szulfonilamino(tio)karboniltriazolin(ti)on-on és 4-HPPD inhibitorokon alapuló gyomirtó készítmények

( 92 ) 04.2/6516-1/2015 2015.07.23

Engedélyezett termék neve: Capreno

( 74 ) Danubia Szabadalmi és Jogi Iroda Kft., 1051 Budapest, Bajcsy-Zsilinszky út 16. (HU)

---

**( 21 ) S 16 00007**

( 22 ) 2016.01.21.

( 71 ) Bayer Intellectual Property GmbH, 40789 Monheim, Alfred-Nobel-Strasse 10 (DE)

**( 95 ) Tienkarbazon-metil és izoxadifen-etil**

**Termék típusa: Növényvédő szer**

( 68 ) HU 230218

( 54 ) Szubsztituált tien-3-il-szulfonilamino(tio)karbonil-triazolin-(ti)onokon és széfenereken alapuló szelektív herbicidek

( 92 ) 04.2/6516-1/2015 2015.07.23

Engedélyezett termék neve: Capreno

( 74 ) Danubia Szabadalmi és Jogi Iroda Kft., 1051 Budapest, Bajcsy-Zsilinszky út 16. (HU)

---

A rovat 18 darab közlést tartalmaz.



**Megadott kiegészítő oltalmi tanúsítványok**

---

( 11 ) **S000195**

( 21 ) **S 12 00019**

( 22 ) 2012.09.21.

( 73 ) Bayer Intellectual Property GmbH, 40789 Monheim (DE)

( 95 ) **Pradofloxacin, az alapszabadalom által nyújtott védelmet biztosító bármely formában**

**Termék típusa: Gyógyszer**

( 68 ) HU 228036

( 54 ) Adott esetben helyettesített

8-Ciano-1-ciklopropil-7-(2,8-diazabiciklo[4,3,0]nonán-8-il)-6-fluor-1,4-dihidro-4-oxo-3-kinolin-karbonsavak és származékaik, eljárás előállításukra és ezeket tartalmazó gyógyszerkészítmények

( 92 ) EU/2/10/107/001-014 2011.04.14

Engedélyezett termék neve: Veraflox - Pradofloxacin

( 24 ) 2017.02.12

( 94 ) 2022.02.12

( 74 ) DANUBIA Szabadalmi és Jogi Iroda Kft., 1051 Budapest, Bajcsy-Zsilinszky út 16. (HU)

---

( 11 ) **S000196**

( 21 ) **S 14 00001**

( 22 ) 2014.01.21.

( 73 ) OSI Pharmaceuticals, LLC, IL 60062 Northbrook (US)

Pfizer Products Inc., 06340 Groton, Connecticut (US)

( 95 ) **Erlotinib**

**Termék típusa: Gyógyszer**

( 68 ) HU 229120

( 54 ) Kinazolin származékok, azok előállítása, valamint a vegyületeket tartalmazó gyógyszerkészítmények

( 92 ) EU/1/05/311/001-003 2005.09.19

Engedélyezett termék neve: Tarceva

( 93 ) CH 57266 01-57266 03 2005.03.21

Engedélyezett termék neve: Erlotinib hidroklorid

( 24 ) 2016.03.29

( 94 ) 2020.03.21

( 74 ) DANUBIA Szabadalmi és Jogi Iroda Kft., 1051 Budapest, Bajcsy-Zsilinszky út 16. (HU)

Sár és Társai Ügyvédi Iroda, 1051 Budapest, Bajcsy-Zsilinszky út 16. (HU)

---

A rovat 2 darab közlést tartalmaz.

## **NÖVÉNYFAJTA-OLTALMI KÖZLEMÉNYEK**

### **Adatközlés növényfajta-oltalmi bejelentésekről**

---

**( 21 ) F 15 00026**

( 22 ) 2015.12.30.

( 71 ) Szarvasi Medicago Kft., 5540 Szarvas, Ipartelep u. 1. (HU)

**( 53 ) MARY**

**( 54 ) Lucerna, Medicago sativa L.**

---

A rovat 1 darab közlést tartalmaz.

**Megadott növényfajta-oltalmak**

---

( 51 ) SOLAN\_TUB

( 13 ) B1

( 11 ) 000177                    2016.01.05.

( 21 ) F 13 00001

( 22 ) 2013.01.31.

( 40 ) 2014.08.28

( 71 ) dr. Sárvári István, 8420 Zirc, Árpád u. 26. (HU)

( 72 ) dr. Sárvári István, 8420 Zirc, Árpád u. 26. (HU)

( 53 ) Sárvári borostyán

( 54 ) Burgonya, *Solanum tuberosum* L.

( 74 ) Csendes Csaba, 1016 Budapest, Naphegy u. 28. III/1. (HU)

---

A rovat 1 darab közlést tartalmaz.

**HASZNÁLATI MINTA KÖZLEMÉNYEK****Megadott használati mintaoltalmak****A. SZEKCIÓ - KÖZSZÜKSÉGLETI CIKKEK**

- ( 51 ) **A61B 5/00** (2006.01)  
 ( 11 ) **0004600** 2016.01.07.  
 ( 21 ) **U 15 00157**  
 ( 22 ) **2015.09.18.**  
 ( 73 ) LAVACRUM-THERMA Kutató, Fejlesztő, Tanácsadó és Szolgáltató Kft., Debrecen (HU)  
 ( 72 ) Györi Gyula, Debrecen, (HU)  
 Katona Róbert, Nagykanizsa, (HU)  
 ( 54 ) **Intelligens ruházatot tartalmazó elrendezés pilóta optimalizáló rendszer kialakítására**  
 ( 74 ) dr. Horváth György, dr. Horváth- dr. Jakab Ügyvédi Iroda, Budapest  
 ( 57 )

Kapcsolási elrendezés pilóta vezérlés optimalizáló rendszer kialakítására, amely életfunkciók jeleinek mérésére alkalmas szenzorokat, a szenzorokat tartalmazó ruházatot, a mért adatokat továbbító hordozható szélessávú rádiófrekvenciás kapcsolattal bíró jeladó egységet, adatokat gyűjtő és értékelő központi számítógép egységet tartalmaz, azzal jellemezve, hogy a ruházat tartalmaz az életfunkciókat mérő szenzorral (21) ellátott szenzort (15), jeladó egységet (3), központi elektronikus egységet (51), amelyek a ruházat (1) alatt kialakított szalag-szerkezet (11) által meghatározott helyre vannak felrögzítve, ahol a jeladó egység (3) központi számítógép szerverrel (7) van elektronikus összeköttetésben, a központi számítógép szerver (7) memóriaegységén rekordokat tartalmazó adatbázis lista (6) van rögzítve, ahol a központi számítógép szerver (7) a vezérlést operatív úton működtető háttérrendszer egységgel (110) van elektronikus kapcsolatban.

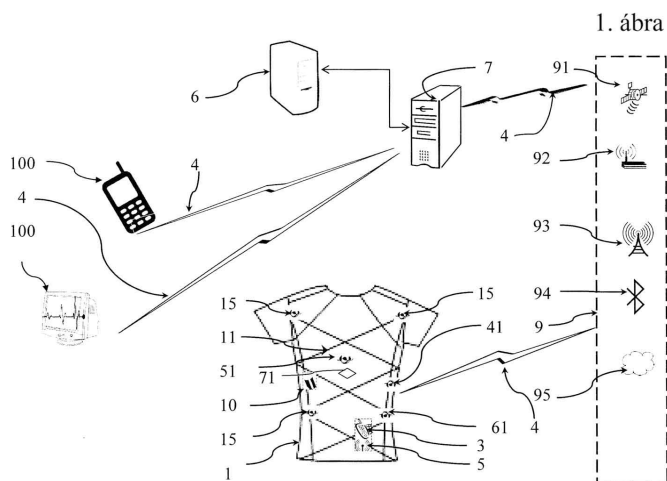
**G. SZEKCIÓ - FIZIKA**

- ( 51 ) **G09F 3/00** (2006.01)  
 ( 11 ) **0004598** 2016.01.05.  
 ( 21 ) **U 15 00186**  
 ( 22 ) **2015.10.20.**  
 ( 73 ) Codex Értékpapírnyomda Zrt., Budakeszi (HU)  
 ( 72 ) Berta László, Szentendre, (HU)

Ferencz András, Páty, (HU)

Orbán Károly, Budapest, (HU)

**( 54 ) Árucímke, különösen megnövelt információ tartalmú ECL címke**

( 74 ) Mészárosné Dónusz Katalin, SBGK Szabadalmi Ügyvivői Iroda, Budapest

( 57 )

Árucímke, különösen megnövelt információtartalmú ECL<sup>®</sup> címke, amelynek információhordozó eleme és az árura történő felhelyezést biztosító elemei vannak, azzal jellemezve, hogy információ hordozó elemét egy fűzet képezi, amelynek alkotórészei - fedőlap (2), lapok (3) és alsó lap (14) - egy szerkezeti egységet képezően vannak kialakítva és amely fűzeten egy öntapadós alap (5) van, az öntapadós alap (5) egy hordozón (11) van elhelyezve.

1. ábra

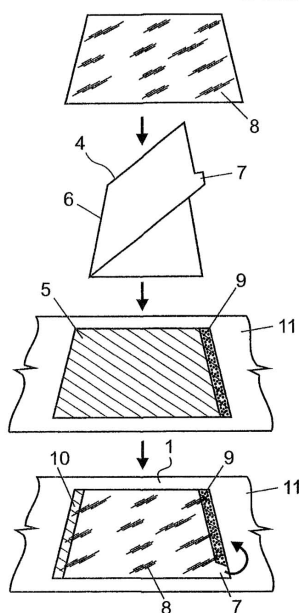

## H. SZEKCIÓ - VILLAMOSSÁG, ELEKTROMOSSÁG

( 51 ) **H04R 5/02** (2006.01)

( 11 ) **0004599** 2016.01.06.

( 21 ) **U 15 00184**

( 22 ) **2015.10.20.**

( 73 ) Csaba Pál Botond, Budakeszi (HU)

( 72 ) Csaba Pál Botond, Budakeszi, (HU)

**( 54 ) Professzionális vertikális LINE ARRAY koncert-hangsugárzó**

( 57 )

Professzionális, komplex működésű vertikális line array koncert-hangsugárzó, amelynek hangdobozban (H) elhelyezett mélysugárzó (3, LF) és magassugárzó (HF) vannak, a mélysugárzó (3, LF) és a magassugárzó (HF) egymás felett, tengelyvonalon (T) helyezkednek el, és a magassugárzó (HF) vertikális szöge állítható, azzal jellemezve, hogy a mélysugárzó (3, LF) és a magassugárzó (HF) egyetlen hangdobozban (H) helyezkednek el; továbbá a magassugárzó (HF) vertikális szögét állító mechanizmusa van, amely a hangdobozba (H) van beépítve.

Megadott használati mintaoltalmak

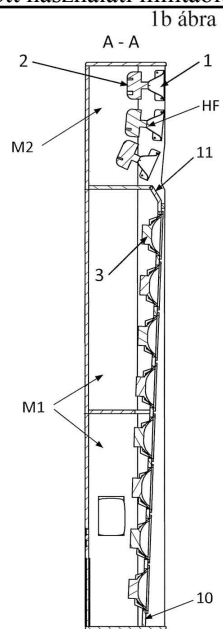

A rovat 3 darab közlést tartalmaz.

## Használati mintaoltalom megszűnése és újra érvénybe helyezése

---

### Használati mintaoltalom megszűnése díjfizetés hiányában

---

( 11 ) 003387

( 21 ) U 07 00084

( 54 ) Segédeszköz telekommunikációs eszközök távoli jellel történő aktiválására

---

( 11 ) 003873

( 21 ) U 10 00105

( 54 ) Emelőkészülék vasúti jelző berendezéshez

---

( 11 ) 004097

( 21 ) U 11 00141

( 54 ) Belső égésű részvezérlésű forgó hengertömbös körmotor

---

( 11 ) 004452

( 21 ) U 14 00121

( 54 ) Kupakos tasak

---

( 11 ) 004495

( 21 ) U 14 00105

( 54 ) Egyedi jelzéssel ellátott megfordítható tolózár szekrény-fedél

---

A rovat 5 darab közlést tartalmaz.

**FORMATERVEZÉSI MINTAOLTALMI KÖZLEMÉNYEK****Megadott formatervezési mintaoltalmak****02. OSZTÁLY - RUHÁZATI CIKKEK ÉS RÖVIDÁRUK**

( 11 ) 0092344 2015.09.15

( 21 ) **D 14 00216**( 22 ) **2014.12.31.**

( 72 ) Czifra Annamária, 1112 Budapest, Őrség u. 13. (HU)

Vidák Péter, 1112 Budapest, Őrség u. 13. (HU)

( 73 ) Czifra Annamária, 1112 Budapest, Őrség u. 13. (HU)

Vidák Péter, 1112 Budapest, Őrség u. 13. (HU)

( 54 ) Szilikonos cipősarok-védő autóvezetéshez

( 55 )



1/1. ábra



1/2. ábra

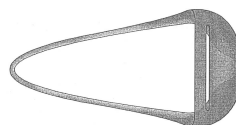

1/3. ábra



2/1. ábra

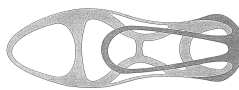

2/2. ábra



2/3. ábra

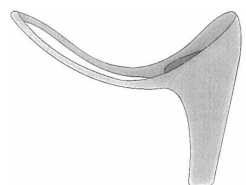

3/1. ábra



4/1. ábra

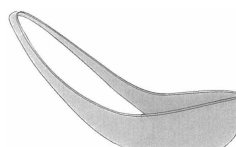

4/2. ábra

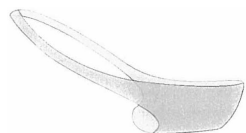

4/3. ábra

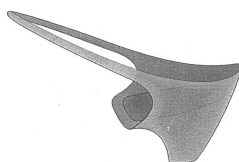

5/1. ábra

( 51 ) 02-04

**06. OSZTÁLY - BÚTORZATOK**

( 11 ) 0092368 2015.11.23

( 21 ) **D 15 00095**( 22 ) **2015.06.29.**

( 72 ) Kiskaránci Nánásy Ilona, 1171 Budapest, Szabadság sgt. 83. (HU)

( 73 ) Kiskaránci Nánásy Ilona, 1171 Budapest, Szabadság sgt. 83. (HU)

( 54 ) Összecsukható tornaszőnyeg, mosható huzattal

( 55 )



1/1. ábra



1/2. ábra



1/3. ábra

( 51 ) 06-11



06-13

## 07. OSZTÁLY - HÁZTARTÁSI CIKKEK, AMELYEK NEM TARTOZNAK MÁS OSZTÁLYOKBA

( 11 ) 0092363 2015.11.23

( 21 ) **D 15 00125**( 22 ) **2015.08.25.**

( 72 ) Ujvári József, 2316 Tököl, Fő út 124. (HU)

( 73 ) Ujvári József, 2316 Tököl, Fő út 124. (HU)

( 54 ) Harisnya vagy zoknihúzó villa

( 55 )

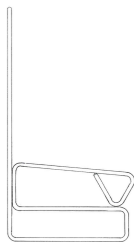

1/1. ábra

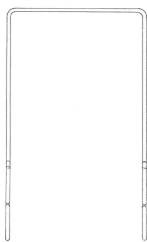

1/2. ábra

( 51 ) 07-99

## 08. OSZTÁLY - SZERSZÁMOK, FÉMTÖMEGCIKKEK

( 11 ) 0092361 2015.11.23

( 21 ) **D 14 00147**( 22 ) **2014.08.22.**

( 72 ) Kiss Zsolt, 1172 Budapest, Almásháza u. 81-85. (HU)

( 73 ) Kiss Zsolt, 1172 Budapest, Almásháza u. 81-85. (HU)

( 74 ) dr. Árva Katalin, ÁRVA Ügyvédi Iroda, 1126 Budapest, Istenhegyi út 4/d (HU)

( 54 ) Multifunkciós edényfűl kültéri és beltéri edényekhez

( 55 )

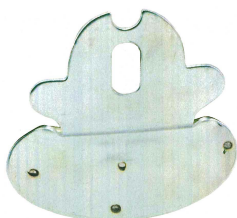

1/1. ábra

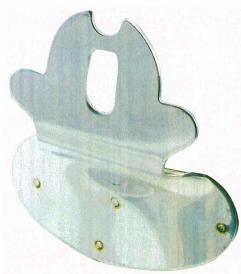

1/3. ábra

( 51 ) 08-06

07-99

## 09. OSZTÁLY - CSOMAGOLÓESZKÖZÖK ÉS TARTÁLYOK ÁRUSZÁLLÍTÁS ÉS ÁRUKÉZELÉS CÉLJÁRA

( 11 ) 0092367 2015.11.23

( 21 ) **D 15 00126**( 22 ) **2015.08.27.**

- ( 72 ) Kovács Attila, 1045 Budapest, Bécsi u. 28. (HU)  
( 73 ) Floren Cosmetic Kft., 1045 Budapest, Bécsi u. 28. (HU)  
( 74 ) Szentpéteri Zsolt, SBGK Szabadalmi Ügyvivői Iroda, 1062 Budapest, Andrásy út 113. (HU)  
( 54 ) Flakon  
( 55 )



1/1. ábra

( 51 ) 09-01

---

( 11 ) 0092362 2015.11.23

( 21 ) **D 15 00121**

( 22 ) **2015.08.12.**

( 72 ) Maródi Attila, 4030 Debrecen, Leiningen u. 87. (HU)

( 73 ) Maródi Attila, 4030 Debrecen, Leiningen u. 87. (HU)

( 54 ) Ételminta tasak

( 55 )



1/1. ábra



1/2. ábra

( 51 ) 09-03

---

( 11 ) 0092364 2015.11.25

( 21 ) **D 15 00118**

( 22 ) **2015.08.04.**

( 72 ) Nemes Zsolt, 9024 Győr, Gerence u. 37. 9/37. (HU)

( 73 ) Nemes Zsolt, 9024 Győr, Gerence u. 37. 9/37. (HU)

( 74 ) Török Antal, 9023 Győr, Verseny u. 5. (HU)

( 54 ) Zacsakön alkalmazott reklámfelület

( 55 )



1/1. ábra



2/1. ábra



3/1. ábra



4/1. ábra



5/1. ábra



6/1. ábra



7/1. ábra



8/1. ábra

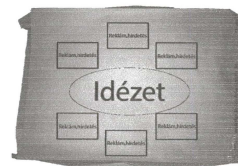

9/1. ábra



10/1. ábra



11/1. ábra



12/1. ábra



13/1. ábra



14/1. ábra



15/1. ábra

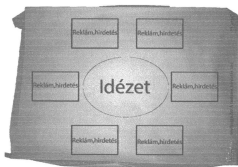

16/1. ábra



17/1. ábra



18/1. ábra

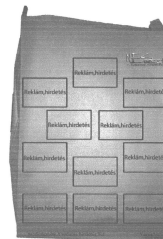

( 51 ) 09-05

11. OSZTÁLY - DÍSZTÁRGYAK

( 11 ) 0092357 2015.10.30

( 21 ) D 15 00097

( 22 ) 2015.07.02.

( 72 ) Schmidt Pál, 1238 Budapest, Lóállás u. 14-16. (HU)

( 73 ) Schmidt Pál, 1238 Budapest, Lóállás u. 14-16. (HU)

( 54 ) Trófea alátétek

( 55 )



1/1. ábra



2/1. ábra



3/1. ábra



4/1. ábra



5/1. ábra



6/1. ábra



7/1. ábra



8/1. ábra



9/1. ábra



10/1. ábra



11/1. ábra



12/1. ábra



13/1. ábra



14/1. ábra



15/1. ábra



16/1. ábra



17/1. ábra



18/1. ábra



19/1. ábra



20/1. ábra



21/1. ábra



22/1. ábra



23/1. ábra

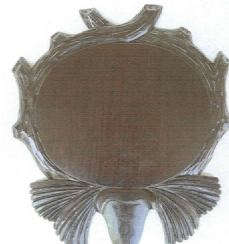

24/1. ábra



25/1. ábra



26/1. ábra



27/1. ábra



27/2. ábra

( 51 ) 11-02

19. OSZTÁLY - ÍRÓSZEREK, IRODAI FELSZERELÉSEK, MŰVÉSZETI ÉS OKTATÁSI KELLÉKEK

( 11 ) 0092365 2015.11.23

( 21 ) D 15 00103

( 22 ) 2015.07.10.

( 72 ) Simon István, 1065 Budapest, Nagymező u. 32. (HU)

( 73 ) Simon István, 1065 Budapest, Nagymező u. 32. (HU)

( 74 ) Bándy Tamásné, PATENDER Kft., 1113 Budapest, Badacsonyi u. 2/B. (HU)

( 54 ) Névjegykártya

( 55 )

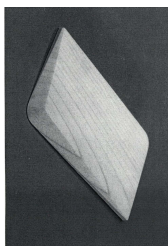

1/1. ábra

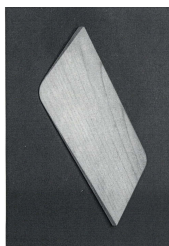

1/2. ábra

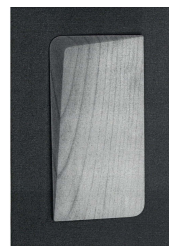

1/3. ábra

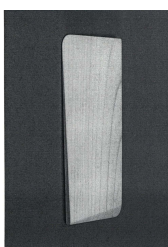

1/4. ábra

( 51 ) 19-04

19-08

## 20. OSZTÁLY - ÁRUSÍTÁS ÉS REKLÁMOZÁS CÉLJÁRA SZOLGÁLÓ ESZKÖZÖK, TÁBLÁK

( 11 ) 0092359 2015.11.23

( 21 ) D 14 00191

( 22 ) 2014.11.26.

( 72 ) Kálóczy Antal, 8220 Balatonalmádi, Endre u. 16. (HU)

( 73 ) Kálóczy Antal, 8220 Balatonalmádi, Endre u. 16. (HU)

( 74 ) Török Antal, 9023 Győr, Verseny u. 5. (HU)

( 54 ) Pavilon

( 55 )

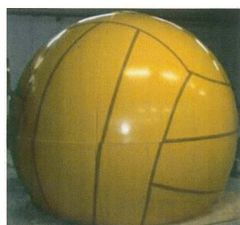

1/1. ábra

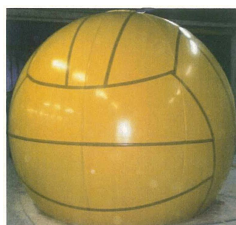

1/2. ábra



1/3. ábra

( 51 ) 20-02

25-03

## 25. OSZTÁLY - ÉPÜLETSZERKEZETEK, ÉPÍTÉSZEI ELEMÉK

( 11 ) 0092366 2015.11.23

( 21 ) D 15 00105

**( 22 ) 2015.07.14.**

( 72 ) Varga Ferenc, 8000 Székesfehérvár, Kelemen Béla u. 68. III/1. (HU)

( 73 ) Varga Ferenc, 8000 Székesfehérvár, Kelemen Béla u. 68. III/1. (HU)

( 54 ) Páros térkő

**( 55 )**

1/1. ábra



1/2. ábra



2/1. ábra

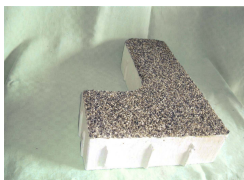

2/2. ábra



3/2. ábra

( 51 ) 25-01

25-02

## 28. OSZTÁLY - GYÓGYSZERIPARI ÉS KOZMETIKAI KÉSZÍTMÉNYEK, PIPERECIKKES ÉS KÉSZÜLÉKEK

( 11 ) 0092356 2015.10.30

**( 21 ) D 15 00062****( 22 ) 2015.04.16.**

( 72 ) Sallai Tamás Miklós, 3422 Bükkábrány, Petőfi u. 73. (HU)

( 73 ) Sallai Tamás Miklós, 3422 Bükkábrány, Petőfi u. 73. (HU)

( 54 ) Matyó szappan

**( 55 )**

1/1. ábra

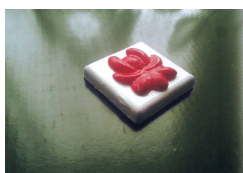

1/2. ábra



2/1. ábra



2/2. ábra



3/1. ábra



3/2. ábra

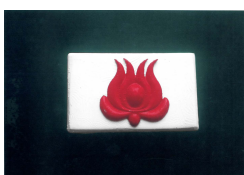

4/1. ábra



4/2. ábra

( 51 ) 28-02

A rovat 12 darab közlést tartalmaz.

**Formatervezési mintaoltalom megújítása**

---

( 11 ) **0087217**  
( 21 ) **D 96 00036**  
( 22 ) **1996.02.08.**  
( 54 ) Keverőbetét sékerhez

---

( 11 ) **0087218**  
( 21 ) **D 96 00037**  
( 22 ) **1996.02.08.**  
( 54 ) Keverőpalack (séker)

---

( 11 ) **0087456**  
( 21 ) **D 96 00006**  
( 22 ) **1996.01.05.**  
( 54 ) Fogkefe

---

( 11 ) **0087932**  
( 21 ) **D 98 00154**  
( 22 ) **1996.01.05.**  
( 54 ) Fogkefe

---

( 11 ) **0088955**  
( 21 ) **D 01 00011**  
( 22 ) **2001.01.12.**  
( 54 ) Utazási fogkefetartó

---

( 11 ) **0088956**  
( 21 ) **D 01 00054**  
( 22 ) **2001.02.06.**  
( 54 ) Süteménytartó edény

---

( 11 ) **0088960**  
( 21 ) **D 01 00020**  
( 22 ) **2001.01.16.**  
( 54 ) Fedeles kancsó

---

( 11 ) **0088965**  
( 21 ) **D 01 00025**  
( 22 ) **2001.01.19.**  
( 54 ) Kés

---

( 11 ) **0090567**  
( 21 ) **D 05 00250**  
( 22 ) **2005.12.15.**  
( 54 ) Műanyag szállító és tároló rekesz

---

( 11 ) **0090583**  
( 21 ) **D 05 00246**

---



( 22 ) 2005.12.07.

( 54 ) Könyv és könyvborító

---

( 11 ) 0091548

( 21 ) D 10 00044

( 22 ) 2010.03.29.

( 54 ) Tányéros hinta

---

( 11 ) 0091710

( 21 ) D 10 00185

( 22 ) 2010.12.28.

( 54 ) Oszlopra szerelhető zászló alakú reklámhordozó bilincsel

---

( 11 ) 0091711

( 21 ) D 10 00186

( 22 ) 2010.12.28.

( 54 ) Oszlopra szerelhető oszlopközepes bilincsel rögzíthető egy oldalas reklámhordozó

---

( 11 ) 0091712

( 21 ) D 10 00187

( 22 ) 2010.12.28.

( 54 ) Oszlopra szerelhető rugós reklámhordozó bilincsel

---

( 11 ) 0091713

( 21 ) D 10 00188

( 22 ) 2010.12.28.

( 54 ) Oszlopra szerelhető korong alakú reklámhordozó bilincsel

---

( 11 ) 0091714

( 21 ) D 10 00189

( 22 ) 2010.12.28.

( 54 ) Oszlopra szerelhető lengőkaros reklámhordozó bilincsel

---

( 11 ) 0091749

( 21 ) D 11 00076

( 22 ) 2011.05.12.

( 54 ) Csomagolóanyag

---

A rovat 17 darab közlést tartalmaz.

## Vegyes formatervezési mintaoltalmi közlemények

---

### Jogutódlás

---

- ( 11 ) 0087774
  - ( 21 ) D 98 00054
  - ( 73 ) Csorba József, Lajosmizse (HU)
  - ( 74 ) Rónaszéki Tibor szabadalmi ügyvivő, Budapest
- 

A rovat 1 darab közlést tartalmaz.

---

### Név-, illetve címváltozás

---

- ( 11 ) 0091548
  - ( 21 ) D 10 00044
  - ( 54 ) Tányéros hinta
  - ( 73 ) Dohány Péter, Budapest (HU)
- 

A rovat 1 darab közlést tartalmaz.

## NEMZETI VÉDJEGYKÖZLEMÉNYEK

### Védjegybejelentések meghirdetése

( 210 ) M 15 00022

( 220 ) 2015.01.09.

( 731 ) ELECTROPOINT Ipari, Kereskedelmi és Szolgáltató Kft., Budapest (HU)

( 740 ) Dr. Rácz Zoltán, Dr. Rácz Zoltán Ügyvédi Iroda, Budapest

( 546 ) **Sebury**<sup>®</sup>

( 511 ) 6 Nem nemesfémek és ezek ötvözetei; fém építőanyagok; hordozható fémszerkezetek; fémanyagok vasúti vágányokhoz; nem elektromos fémkábelek és fémvezetékek; lakatosipari termékek, fém tömegcikk; fémcsővek és csővezetékek; páncélszekrények; egyéb fémtermékek, amelyek nem tartoznak más osztályokba; ércek (az osztály betűrend szerinti jegyzékében szereplő valamennyi áru).

9 Tudományos célra szolgáló, tengerészeti, földmérő, fényképészeti, mozgóképi, optikai, súlymérő, egyéb mérő-, jelző-, ellenőrző (felügyeleti), életmentő és oktatóberendezések és felszerelések; elektromos energia vezetésére, kapcsolására, átalakítására, tárolására, szabályozására vagy ellenőrzésére szolgáló készülékek és berendezések; hangok vagy képek rögzítésére, továbbítására, másolására szolgáló készülékek; mágneses adathordozók; hanglemezek; CD-k (kompakt lemezek), DVD-k és egyéb, digitális rögzítésű média; szerkezetek érmebedobással működő készülékekhez; regiszteres pénztárgépek; számológépek, adatfeldolgozó berendezések, számítógépek; számítógépes szoftverek; tűzoltó készülékek (az osztály betűrend szerinti jegyzékében szereplő valamennyi áru).

37 Építkezés; javítás; szerelési szolgáltatások (az osztály betűrend szerinti jegyzékében szereplő valamennyi szolgáltatás).

( 210 ) M 15 00027

( 220 ) 2015.01.10.

( 731 ) Ágymester Manufaktúra Kft., Gyál (HU)

( 740 ) dr. Árva Katalin, Árva Ügyvédi Iroda, Budapest

( 541 ) **ÁGYMESTER**

( 511 ) 20 Bútorok, tükrök, keretek; fából, parafából, nádból, gyékényből, fűzfavesszőből, szaruból, csontból, elefántcsontból, halcsontból, kagylóhéjból, ámbrából, gyöngyházból, tajtékból, és mindezek pótanyagaiból, vagy műanyagokból készült termékek, amelyek nem tartoznak más osztályokba; (az osztály betűrend szerinti jegyzékébe tartozó valamennyi áru).

24 Bútorhuzatok textilből, bútorszövetek, kárpitok, bútorvédő huzatok.

37 Bútorok karbantartása, bútorok kárpitozása, bútorfelújítás, bútorjavítás.

( 210 ) M 15 00454

( 220 ) 2015.02.17.

( 731 ) D.A.S. Jogvédelmi Biztosító Zrt., Budapest (HU)

( 740 ) dr. Budai Péter, Budapest

( 541 ) **mert jogában áll**

( 511 ) 36 Alkuzsi/ügynöki tevékenység, biztosítási tanácsadás, biztosítási ügynöki tevékenység, biztosítások.

45 Jogi dokumentumok elkészítése, jogi kutatás, képviselő jogvitákban [jogi szolgáltatások].

( 210 ) M 15 00710

( 220 ) 2015.03.10.

( 731 ) Hungaro-Food 2009 Kft., Békésszentandrás (HU)

( 546 )



- ( 511 ) 29 Magyarországon előállított baromfi, nem élő; disznóhús; disznósír; hentesárú; hús; húskonzervek; hús, tartósított; kolbász; májpástétom; sajtok; sonka; sózott hús; vadhús.
- 39 Áruk csomagolása; áruk raktározása; áruszállítás; fuvarozás; raktározás, tárolás; szállítási logisztikai szolgáltatások; szállítási szolgáltatások; szállítmányozás, termékek csomagolása.
- 40 Anyagok összeállítása mások megrendelése szerint; élelmiszerek és italok tartósítása; élelmiszerek fagyasztása; élelmiszerek füstölése.

( 210 ) M 15 01161

( 220 ) 2015.04.28.

( 731 ) Rajkó Művészegyüttes Szolgáltató Közhasznú Nonprofit Kft., Budapest (HU)

( 740 ) dr. Berendy Beatrix, Dr. Berendy Beatrix Ügyvédi Iroda, Budapest

( 541 ) RAJKÓ ZENEKAR

- ( 511 ) 15 Hangszerek.
- 16 Papír és karton anyagból reklám és propaganda céljára készült termékek, plakátok, lemezborítók, ismertető füzetek; nyomdaipari termékek; könyvkötészeti anyagok; fényképek; papíripari cikkek; anyagok művészek részére; tanítási és oktatási anyagok (készülékek kivételével); csomagolásra szolgáló műanyagok; nyomdabetűk; klisék.
- 39 Szállítás, utazásszervezés.
- 41 Nevelés, szakmai képzés, szórakoztatás, kulturális tevékenységek.
- 43 Vendéglátás (élelmezés); időleges szállásadás.

( 210 ) M 15 01234

( 220 ) 2015.05.06.

( 731 ) Magyar Vasúttörténeti Alapítvány, Budapest (HU)

( 740 ) dr. Szabó László, Szabó &amp; Dénes Ügyvédi Iroda, Budapest

( 541 ) Európai Kerti vasutak találkozója

- ( 511 ) 41 Nevelés; szakmai képzés; szórakoztatás; sport- és kulturális tevékenységek (az osztály betűrend szerinti jegyzékében szereplő valamennyi szolgáltatás).

( 210 ) M 15 01249

( 220 ) 2015.05.05.

( 731 ) Aréna Drink Kft., Budapest (HU)

( 740 ) Török Antal, Győr

( 546 )



- ( 511 ) 33 Alkoholtartalmú italok (a sörök kivételével) (az osztály betűrend szerinti jegyzékében szereplő valamennyi áru).
- 35 Szeszes italok nagykereskedelme.

( 210 ) M 15 01365

---

( 220 ) 2015.05.20.

( 731 ) dr. Chen Zen, Budapest (HU)

( 591 ) **Dr. Chen Patika**  
Természetesen egészség



( 511 ) 5 Gyógyszerészeti és állatgyógyászati készítmények; egészségügyi készítmények gyógyászati használatra; étrend-kiegészítők emberek és állatok számára.

30 Kávé, tea, kakaó és kávépótló szerek.

---

( 210 ) M 15 01506

( 220 ) 2015.06.04.

( 731 ) Dante International S.A., Bucharest (RO)

( 740 ) dr. Szamosi Katalin, SBGK Ügyvédi Iroda, Budapest

( 541 ) **Online mindig könnyebb**

( 511 ) 35 Reklámozás; kereskedelmi ügyletek; kereskedelmi adminisztráció; irodai munkák (az osztály betűrend szerinti jegyzékében szereplő valamennyi szolgáltatás).

---

( 210 ) M 15 01620

( 220 ) 2015.06.16.

( 731 ) K & K Family Zöldség-szervíz Kereskedelmi és Szolgáltató Kft., Zsámbék (HU)

( 740 ) PINTZ ÉS TÁRSAI Szabadalmi, Védjegy és Jogi Iroda Kft., Budapest

( 546 )



( 511 ) 31 Feldolgozatlan gyümölcsök; feldolgozatlan zöldségek; friss gyümölcsök; friss salátazöldségek; friss zöldségek; kerti saláták; konyhakerti növények; konyhakész salátakeverék; nyers gyümölcsök; nyers zöldségek.

40 Élelmiszer feldolgozás, zöldség feldolgozás.

---

( 210 ) M 15 01763

( 220 ) 2015.06.30.

( 731 ) Tutti Élelmiszeripari Kft., Rábapatona (HU)

( 554 )



( 511 ) 30 Kávé, tea, kakaó és kávépótló szerek; rizs; tápióka és szágó; lisztek és más gabonakészítmények; kenyér, péksütemények és cukrászsütemények; fagylaltok; cukor, méz, melaszszirup; élesztő, sütőporok; só; mustár; ecet, fűszeres mártások; fűszerek; jég (az osztály betűrend szerinti jegyzékében szereplő valamennyi áru).

---

( 210 ) M 15 01808

( 220 ) 2015.07.06.

( 731 ) MEC Hungary Kft., Budapest (HU)

( 740 ) Dr. Nemes Ákos Ügyvédi Iroda, Budapest

---

( 546 )



( 511 ) 35 Reklámozás.

41 Nevelés; szakmai képzés; szórakoztatás.

42 Tudományos és műszaki szolgáltatások, valamint az idetartozó tervezői és kutatói tevékenység; kutató szolgáltatások.

( 210 ) M 15 01883

( 220 ) 2015.07.10.

( 731 ) HAZAI KÁVÉ Kereskedelmi és Szolgáltató Kft. 100%, Baja (HU)

( 740 ) dr. Reiniger Balázs ügyvéd, Reiniger Ügyvédi Iroda, Budapest

( 546 )



( 511 ) 30 Magyarországon feldolgozott kávék.

35 Reklámozás; kereskedelmi ügyletek; kereskedelmi adminisztráció; irodai munkák (az osztály betűrend szerinti jegyzékében szereplő valamennyi áru).

( 210 ) M 15 01948

( 220 ) 2015.07.16.

( 731 ) MOM Sensors Kft. 100%, Veszprém (HU)

( 740 ) Dr. Erdős Ádám, Erdős és Társai Ügyvédi Iroda, Budapest

( 541 ) Derivatograph

( 511 ) 9 Anyagvizsgáló készülékek és gépek; adatfeldolgozó készülékek; apertométerek, fénynyílásmérők (optika); asztronómiai készülékek és műszerek; denzitométerek, sűrűségmérők; detektorcsövek; detektorok; diagnosztikai készülékek, nem gyógyászati használatra; diffrakciós készülékek (mikroszkópia); elektromos veszteségjelző készülékek; elektronikus jeladók; ellenőrzőberendezések, elektromos; ellenőrzőkészülékek nem gyógyászati használatra; erősítők; felmérő eszközök (geodézia); fizikai kísérletekhez való készülékek és eszközök; gazométerek (mérőműszerek); geodéziai műszerek és készülékek; higrométerek, (lég)nedvességmérők; hőmérséklet-szabályozó készülékek; hullámhosszmérők; hőmérők, nem gyógyászati használatra; kemencék laboratóriumi használatra; kromatográfok laboratóriumi használatra; kronográfok (időtartamregisztráló készülékek); lézerek, nem gyógyászati használatra; megfigyelő műszerek; mércék, mértékek, mérőműszerek; mérőberendezések, mérőműszerek; mérőkészülékek, elektromos; mérőműszerek; olvasztótégelyek (laboratóriumi); optikai készülékek és eszközök; optikai letapogatógépek; röntgenkészülékek és berendezések, nem gyógyászati használatra; spektográfok; spektroszkópok; súlymérő gépek; súlymérő készülékek és eszközök; sűrűségmérők, enziméterek; tükrök (optika), vákuummanométerek, vákuummérők; visszaverődés-mérők, reflektométerek.

10 Elemzőkészülékek gyógyászati használatra; röntgenkészülékek gyógyászati használatra; röntgensugarak előállítására szolgáló készülékek és berendezések gyógyászati használatra; lézerek gyógyászati használatra; ultrabolya lámpák gyógyászati használatra.

42 Tudományos és műszaki szolgáltatások, valamint az idetartozó tervezői és kutatói tevékenység; ipari elemző

és kutató szolgáltatások; számítástechnikai hardver és szoftver tervezés és fejlesztés (az osztály betűrend szerinti jegyzékében szereplő valamennyi szolgáltatás).

**( 210 ) M 15 01963**

**( 220 ) 2015.07.21.**

( 731 ) Családbarátfürdő Kft., Budapest (HU)

( 740 ) dr. Berényi Krisztina, Budapest

**( 546 )**  **CSALÁDBARÁT  
FÜRDŐ**

( 511 ) 41 Nevelés; szakmai képzés; szórakoztatás; sport- és kulturális tevékenységek (az osztály betűrend szerinti jegyzékében szereplő valamennyi szolgáltatás).

43 Vendéglátás (élelmezés); időleges szállásadás (az osztály betűrend szerinti jegyzékében szereplő valamennyi szolgáltatás).

44 Orvosi szolgáltatások; állatgyógyászati szolgáltatások; higiéniai és szépségápolási szolgáltatások emberek és állatok részére; mezőgazdasági, kertészeti és erdészeti szolgáltatások (az osztály betűrend szerinti jegyzékében szereplő valamennyi szolgáltatás).

**( 210 ) M 15 01980**

**( 220 ) 2015.07.21.**

( 731 ) Mohács Maximal Kajak-Kenu Team, Mohács (HU)

**( 546 )**  **Mohács Maximal  
Kajak-Kenu Team  
2013**

( 511 ) 35 A védjeggyel (logó), versenymegnevezéssel ellátott törölközők, zászlók értékesítése, védjeggyel (logó), versenymegnevezéssel ellátott ruházati cikkek értékesítése.

41 Kajak és kenu sportversenyek szervezése, sportrendezvények lebonyolítása.

**( 210 ) M 15 02003**

**( 220 ) 2015.07.23.**

( 731 ) Arany-Szabó és Társa Fordító, Tolmács és Pályázatíró Betéti Társaság 100%, Pécs (HU)

**( 541 ) Iskolasziget**

( 511 ) 9 Mágneses adathordozók; hanglemezek; CD-k (kompakt lemezek), DVD-k és egyéb, digitális rögzítésű média; számítógépes szoftverek.

16 Nyomdaipari termékek, könyvkötészeti anyagok; fényképek; papíripari cikkek, papíripari vagy háztartási ragasztóanyagok; anyagok művészek részére; ecsetek; írógépek és irodai cikkek (bútorok kivételével); tanítási és oktatási anyagok (készülékek kivételével); csomagolásra szolgáló műanyagok (amelyek nem tartoznak más osztályokba); nyomdabetűk; klisék.

28 Játékok, játékszerek; testnevelési és sportcikk, amelyek nem tartoznak más osztályokba; karácsonyfadíszek (az osztály betűrend szerinti jegyzékében szereplő valamennyi áru).

41 Nevelés; szakmai képzés; szórakoztatás; sport- és kulturális tevékenységek (az osztály betűrend szerinti jegyzékében szereplő valamennyi szolgáltatás).

42 Tudományos és műszaki szolgáltatások, számítástechnikai hardver és szoftver tervezés és fejlesztés.

**( 210 ) M 15 02018**

**( 220 ) 2015.07.27.**

( 731 ) Misi Tamás, Gyöngyös (HU)

( 740 ) Török Antal, Győr

**( 541 ) Férfiálm**





péksütemények és cukrászsütemények; fagylaltok; cukor, méz, melaszszirup; élesztő, sütőporok; só; mustár; ecet, fűszeres mártások; fűszerek; jég (az osztály betűrend szerinti jegyzékében szereplő valamennyi áru).

( 210 ) M 15 02112

( 220 ) 2015.08.04.

( 731 ) dr. Medveczki Mihály, Budapest (HU)

( 546 )



( 511 ) 35 Reklámozás; kereskedelmi ügyletek; kereskedelmi adminisztráció; irodai munkák (az osztály betűrend szerinti jegyzékében szereplő valamennyi szolgáltatás).

38 Távközlés (az osztály betűrend szerinti jegyzékében szereplő valamennyi szolgáltatás).

41 Nevelés; szakmai képzés; szórakoztatás; sport- és kulturális tevékenységek (az osztály betűrend szerinti jegyzékében szereplő valamennyi szolgáltatás).

( 210 ) M 15 02146

( 220 ) 2015.08.05.

( 731 ) Scitec International S.á.r.l., Luxembourg (LU)

( 740 ) SBGK Ügyvédi Iroda, Budapest

( 546 )



( 511 ) 5 Gyógyszerészeti és állatgyógyászati készítmények; egészségügyi készítmények gyógyászati használatra; gyógyászati vagy állatgyógyászati használathoz adaptált diétás élelmiszerek és anyagok; bébiételek; étrend-kiegészítők emberek és állatok számára; tapaszok, kötszeranyagok; fogtömő anyagok és fogászati mintázóanyagok; fertőtlenítőszeres; kártékony állatok irtására szolgáló készítmények; gombaölőszerek (fungicidek), gyomirtó szerek (herbicidek); acetátok gyógyszerészeti használatra; akonitin; albumin étrend-kiegészítők; albumintartalmú élelmiszerek gyógyászati alkalmazásra; albumintartalmú készítmények gyógyászati alkalmazásra; aldehidek gyógyszerészeti alkalmazásra; algicidek; alginát étrend-kiegészítők; alginátok gyógyszerészeti használatra; alkáli-jodidok gyógyszerészeti használatra; alkaloidák gyógyászati használatra; alkohol gyógyszerészeti célokra; állatgyógyászati gyógyszerek; állatgyógyászati készítmények; állatok lemosására szolgáló szerek; áloé vera készítmények gyógyszerészeti célokra; altatószerek; alumínium-acetát gyógyszerészeti használatra; aminosavak állatgyógyászati használatra; aminosavak humángyógyászati használatra; angosztúrakéreg gyógyászati használatra; antibiotikumok; antioxidáns pirulák; anyarozs gyógyszerészeti használatra; aranyat tartalmazó fogászati amalgámok; aranyér elleni készítmények; ásványi élelmiszerkiegészítők; ásványvizek gyógyászati használatra; ásványvíz-sók; asztma elleni tea; atkairtó szerek; bakteriológiai készítmények humán- és állatgyógyászati használatra; baktériumkészítmények humán- és állatgyógyászati használatra; baktériumtartalmú mérgek; balsamdióhéj gyógyszerészeti használatra; balsamkészítmények gyógyászati használatra; balsamok gyógyászati használatra; barnító pirulák; bébiételek; bébinadrágok papírból vagy cellulózból eldobhatók; bedörzsölőszerek; biocidok; biológiai készítmények állatgyógyászati használatra; biológiai készítmények humángyógyászati célra; biológiai szövetkultúrák állatgyógyászati célokra; biológiai szövetkultúrák gyógyászati célokra; bizmutkészítmények gyógyszerészeti használatra; bizmut-szubnitrát gyógyszerészeti használatra; borkő gyógyszerészeti használatra; borogatások; borogatások (meleg); bőrápoló gyógyszerkészítmények; bőrkeményedés elleni készítmények; bróm gyógyszerészeti használatra; búzacsíra étrend-kiegészítők; cédrusfa rovarriasztókénti használatra; cellulózészterek gyógyszerészeti használatra; cellulózéterek gyógyszerészeti használatra; cement állatok patáinak kezelésére; citromfűtea gyógyszerészeti használatra; csersav (galluszsav) gyógyszerészeti használatra; csiramentes vatta; csontcement sebészeti vagy ortopédiai használatra; csukamájolaj; dezodorok nem személyes vagy állatok általi használatra; dezodorok ruházathoz és textilanyagokhoz; diabetikus kenyér gyógyászati használatra; diagnosztikai

készítmények; diasztáz gyógyászati használatra; diétás anyagok gyógyászati használatra; diétás élelmiszerek gyógyászati használatra; diétás italok gyógyászati használatra; digitalin; dohánykivonatok (rovarirtó szerek); dohánymentes cigaretták gyógyászati használatra; drogok gyógyászati használatra; édesgyökér gyógyszerészeti használatra; édesgyökér nyálókák gyógyszerészeti használatra; édeskömény gyógyászati használatra; egérintő szerek; égési sérülések kezelésére szolgáló készítmények; inkontinencia-pelenkák; egészségügyi kendők; egészségügyi fehérműk; egészségügyi nedvszívó nadrágok inkontinenciában szenvedőknek; élelmi rostok; élesztő gyógyszerészeti használatra; élesztő tartalmú étrendkiegészítők; elixírek (gyógyszerészeti készítmények); elsősegély gyógyszerdobozok; emésztést elősegítő szerek gyógyszerészeti használatra; enzimek állatgyógyászati használatra; enzimek gyógyászati használatra; enzimekkészítmények állatgyógyászati használatra; enzimekkészítmények gyógyászati használatra; erősítőszerek(gyógyszerek); érzéstelenítőszer, anesztetikumok; észterek gyógyszerészeti használatra; éterek gyógyszerészeti használatra; étrend-kiegészítő enzimek; étrendkiegészítők állatok számára; étvágycsökkentő pirulák; étvágycsökkentő szerek gyógyászati használatra; eukaliptol gyógyszerészeti használatra; eukaliptusz gyógyszerészeti használatra; fagyás okozta gyulladás elleni termékek; fagyást(testrészt) gyógyító kenőcs gyógyszerészeti használatra; fájdalomcsillapítók; faszén gyógyszerészeti használatra; fejfájás (migrén) elleni készítmények; fenol gyógyszerészeti használatra; féreghajtó; féregirtó szerek; fertőtlenítő (csíraölő) szerek; fertőtlenítő füstölő készítmények gyógyászati használatra; fertőtlenítő készítmények; fertőtlenítőszer egészségügyi használatra; fertőtlenítő szerek vegyi védekhez; fertőtlenítő vatta; fertőzés gátló (antiszeptikus) szerek; filoxéra kezelésére szolgáló vegyi termékek; fogászati amalgámok; fogászati csiszolószerek; fogászati lakkok; fogászati lenyomatanyagok; fogászati masztixok; fogcementek; fogsorrasztók, fogtömő anyagok; fogzást elősegítő készítmények; fogyasztó pirulák; formaldehid gyógyszerészeti használatra; foszfátok gyógyszerészeti használatra; főzetek gyógyszerészeti használatra; fürdősók; fürdősók gyógyászati használatra; füstölőrudak; füvek füstölésre, gyógyászati használatra; gabonafélék feldolgozásának melléktermékei, étrendi vagy gyógyászati használatra; gabonaüszög kezelésére szolgáló vegyi termékek; gázok gyógyászati használatra; géz kötésekhez; glicerin gyógyászati használatra; glicerofoszfátok; glükóz étrendkiegészítők; gombaölő szerek, fungicidek; guajakol gyógyszerészeti használatra; gumigutti, gumigyanta gyógyászati használatra; gumi gyógyászati használatra; gyógyászati fogyasztószer; gyógycukor; gyógycukorkák; gyógyhatású adalékanyagok; gyógyhatású hajnövesztő szerek; gyógyitalok; gyógynövények; gyógyszerek fogászati használatra; gyógyszerek humángyógyászati használatra; gyógyszeres fürdőkészítmények; gyógyszeres infúziók; gyógyszeres táskák, töltve; gyógyszerészeti készítmények; gyógyszervegyészeti készítmények; gyógyteák; gyomirtó szerek, herbicidek; gyöngyházpor gyógyászati célokra; gyűrűk lábtyűkzemekre; gyűrűk reuma ellen; hajkenőcsök gyógyászati használatra; hajtószer; halliszt gyógyszerészeti használatra; hashajtók; hematogén szerek; hemoglobint; herbateák gyógyászati használatra; hidrasztin; hidrasztinin; hidrogénperoxid gyógyászati használatra; higany-klorid, kalomel; higanytartalmú kenőcsök; higiéniai tamponok; hólyaghúzó szerek; hormonok gyógyászati használatra; hörghurut elleni készítmények; húgyúti bántalmak elleni készítmények; húsleves táptalaj mikroorganizmus tenyészetekhez; hűtő spray-k gyógyászati használatra; hüvelyöblítő készítmények; hüvelyöblítő készítmények gyógyászati használatra; idegerősítő szerek; ír moha gyógyászati használatra; iszap fürdőkhöz; iszap, orvosi; izotópok gyógyászati használatra; izzadás elleni gyógyszerek; jalapa (gyökér); jód gyógyszerészeti használatra; jodidok gyógyszerészeti használatra; jodiform; jódtinktúra; jujuba, gyógyhatású; káliumsók gyógyászati használatra; kámforgyógyászati használatra; kámforolaj gyógyászati használatra; kandiscukor gyógyászati használatra; kaporolaj gyógyászati használatra; kapszulák gyógyszerekhez; karbonil (parazitaölő szer); karkötők gyógyászati használatra; karkötők reuma ellen; kártékony állatok irtására szolgáló készítmények; kasu gyógyszerészeti használatra; kaucsuk fogászati használatra; kazein étrendkiegészítők; keményítő diétás vagy gyógyszerészeti használatra; kendők gyógyszeres lemosószerrel átitatva; kenőcsök gyógyszerészeti használatra; kénrudacsok fertőtlenítésre; kénvirágok gyógyszerészeti célokra; készítmények a szexuális aktivitás csökkentésére; készítmények gyógyfürdő terápiához; kínafakéreg gyógyászati használatra; kinin gyógyászati használatra; kinolin gyógyászati használatra; klorál-hidrát gyógyszerészeti használatra; kloroform; kokain; kollírium(szemvíz); kollóidum gyógyszerészeti használatra; komló kivonatok gyógyszerészeti használatra; komlóliszt, lupulin

gyógyszerészeti használatra; kondurangókéreg gyógyászati használatra; kontaktlencse-tisztító készítmények; korhadást okozó gombák elleni készítmények; korpás fejbőr kezelésére szolgáló gyógyszerészeti készítmények; kőrisbogárpor; kötés, pólya kötözésre; kötszerek (orvosi) sebkötözésre; kötszer, mullpólya, sebkötő géz; kreozot gyógyszerészeti használatra; kriptogamiás betegségek elleni szerek; krotónkéreg, tejfűkéreg; kúpok (végbél- vagy hüvely); kuráre; kutya lemosószer (öblítő); kutya mosdatószer; kvassziafa gyógyászati használatra; kvebrácsófa gyógyászati használatra; lábizzadás elleni gyógyszerek; lakmuspapírok orvosi vagy állatorvosi célokra; lárvaírtó szerek; lázcsillapító szerek; lecitin étrend-kiegészítők; lecitin gyógyászati használatra; légtisztító készítmények; légyfogó enyv; légyfogó papír; légyirtó készítmények; lemosószer állatgyógyászati használatra; lemosószer gyógyszerészeti használatra; lenmag étrend-kiegészítők; lenmag gyógyszerészeti használatra; lenmagliszt gyógyszerészeti használatra; lenmagolaj étrend-kiegészítők; levegő szagtalanító készítmények; liszt gyógyszerészeti használatra; magnézium-oxid-por gyógyszerészeti használatra; maláta gyógyszerészeti használatra; malátás tejszitalok gyógyászati használatra; mandulatej gyógyszerészeti használatra; mangrofefakéreg gyógyszerészeti használatra; maró ceruzák; maróanyagok gyógyszerészeti használatra; méhpempő étrend-kiegészítők; méhpempő gyógyászati használatra; menstruációs betétek; menta gyógyszerészeti használatra; mentol; mérgek; mésztartalmú készítmények gyógyszerészeti használatra; meztelen csigák irtására szolgáló szerek; migrén elleni ceruzák; mikroorganizmus kultúrák gyógyászati és állatgyógyászati használatra; mintázóviasz fogászati használatra; moleszkin (bőrutáncat) gyógyászati használatra; molyirtó papír; molyirtó szerek; morzsikapor; mustár gyógyszerészeti használatra; mustárolaj gyógyászati használatra; mustártapaszk; napfény okozta leégés elleni kenőcsök; készítmények napégésre gyógyszerészeti használatra; narkotikumok; nátriumsók gyógyászati használatra; nedvszívó tampon; nemesfém ötvözetek fogászati célokra; növényi gyökerek, orvosi használatra; növényi kérgék gyógyszerészeti használatra; nyakörvek állatoknak paraziták ellen; nyomelemkészítmények emberi és állati fogyasztásra; nyugtatók; olajok gyógyászati használatra; oldatok kontaktlencsékhez; oldószer ragtapaszok eltávolítására; ólomvíz, gulárvíz; ópium; ópiumszármazékok; opodoldok; organoterápiás készítmények; orvosi alkohol; össejtek állatgyógyászati használatra; össejtek gyógyászati használatra; ostyakapszulák gyógyszerészeti célokra; övek egészségügyi betétekhez; oxigén gyógyászati használatra; oxigénfürdők; papírmustár tapaszokhoz; parazitaölő készítmények; parazitaölő szerek; párnák szoptatáshoz; pasztillák; cukorkák gyógyszerészeti használatra; patkánymérgek; pektin gyógyszerészeti használatra; pelenkák állatoknak; babapelenkák; pepszinek gyógyszerészeti használatra; peptonok gyógyszerészeti használatra; penész elleni vegyi készítmények; piócák gyógyászati használatra; pollen étrend-kiegészítők; porcelán fogászati protézisekhez; propolisz étrend-kiegészítők; propolisz gyógyszerészeti célokra; protein étrend-kiegészítők; protein táplálékkiegészítők állatoknak; radioaktív anyagok gyógyászati használatra; radiológiai kontrasztanyagok gyógyászati használatra; rádium gyógyászati használatra; rágógumi gyógyászati használatra; ragtapasz orvosi célokra; rebarbaragyökér gyógyszerészeti használatra; repülőcsók; ricinusolaj gyógyászati használatra; rovarirtó szerek; rovarirtó szerek, inszekticidek; rovarriasztó füstölőszer; rovarriasztó szerek kutyáknak; rovarriasztók; savak gyógyszerészeti használatra; élő szövetből álló sebészeti implantátumok; sebészeti kötözőanyagok; sebészeti szövetek; sebszivacsok(gyógyító); sebtapaszk; sók gyógyászati használatra; sperma mesterséges megtermékenyítéshez; szájöblítő szerek gyógyászati használatra; szárító(nedvszívó)szerek, szikkatívak gyógyászati használatra; szarszapparilla gyógyászati használatra; szarvasmarha lemosására szolgáló szerek; székrekedés elleni orvosságok; személyes szexuális síkosítószer; szemölcs elleni ceruzák; szemtapaszok gyógyászati használatra; szemvizek; szeroterápiás gyógyszerek; szérumok; szirupok gyógyszerészeti használatra; szódabikarbóna gyógyszerészeti használatra; szőlő betegségeinek kezelésére szolgáló vegyi termékek; szőlőcukor gyógyászati használatra; szteroidok; sztrichnin; szulfonamidok (gyógyszerek); talajfertőtlenítő készítmények; tampon gyógyászati használatra; tápanyag adalékok; tápanyagok mikroorganizmusok számára; tárnic, genciána gyógyszerészeti használatra; tejcukor (laktóz) gyógyszerészeti használatra; tejes liszt csecsemők részére; tejfermentumok gyógyszerészeti használatra; tengervíz gyógyfürdőhöz; terhesség megállapítására vegyi készítmények; termásvizek; terpentín gyógyszerészeti használatra; terpentínolaj gyógyszerészeti használatra; timol gyógyszerészeti használatra; tinktúrák gyógyászati használatra; tisztítószerek gyógyászati használatra; tisztított borkő gyógyszerészeti használatra; bütökvédő

párna; tyúkszemirtó szerek; vakcinák (oltóanyagok); vállövek sebészeti használatra; vatta gyógyászati használatra; vazelin gyógyászati használatra; tisztasági betét; vegyi fogamzásgátlók; vegyi készítmények állatgyógyászati használatra; vegyi készítmények gyógyászati használatra; vegyi reagensek humán vagy állatgyógyászati használatra; vegyi készítmények gyógyszerészeti használatra; vegyi vezetők elektrokardiográf (EKG) elektródákhoz; vér gyógyászati használatra; vérplazma; vértisztító szerek; vérzéscsillapító készítmények; vérzéscsillapító rudak; vietnami balsam gyógyászati használatra; vitaminkészítmények; zselatin orvosi célokra; zsírok állatgyógyászati használatra; zsírok fejéshez; zsírok gyógyászati használatra; étrend-kiegészítők, táplálék-kiegészítők, emberi fogyasztásra szánt tápanyagadalékok és vitaminkészítmények; fehérje-, kreatin-, karnitin- és/vagy aminosav tartalmú étrend-kiegészítők; sportolóknak szánt élelmiszerek; fehérje-, kreatin-, karnitin-, vitamin-, ásványi anyag- és/vagy aminosav tartalmú dúsított élelmiszerek; kondroitin készítmények.

21 Eszközök, edények és tartályok háztartási és konyhai célokra; fésűk és szivacsok; kefék (az ecsetek kivételével); kefégyártáshoz használt anyagok; takarító eszközök; vasforgács; nyers vagy félig megmunkált üveg (kivéve az építéshez használt üveget); üveg-, porcelán- és fajanszárak, amelyek nem tartoznak más osztályokba; acélgyapot tisztításhoz; aeroszol adagolók, nem gyógyászati használatra; akváriumfedők; akváriumok (szobai-); állatsörték (kefeárak és ecsetek); alomtartó dobozok [tálca] lakásban tartott kis állatoknak; arcfestés eltávolítására szolgáló készülékek, elektromos; asztaldíszek; asztali késtartók; asztalnemű, a kések, villák és kanalak kivételével; autoklávok, gyorsfűző fazekak, nem elektromos; autómósó kesztyűk; baromfigyűrűk; bébifürdőkádak, hordozható; bontófésűk; borotvapamacsok, borotvaecsetek; borotvapamacs-tartók; borsdarálók, kézi; borstartók; bőr fényesítéshez; bűvárszivattyúk, plüngerak eldugult lefolyók tisztítására; cégtáblák porcelánból vagy üvegből; cipőfényező készülékek, nem elektromos; cipőgombolók; cipőkanalak; cipőkefék; cukorkásdobozok; cukortartók; cukrászati nyomózsákok; cumisüveg-melegítők, nem elektromos; csajkák, katonai evőcsészék; csepegtetőedények, csészék; csészék; csizmahúzó; dagasztóteknők; darálók háztartási használatra, kézi; demizsonok, üvegballonok; dezodoráló készülékek személyes használatra; dobozok papírtörülközők adagolására; dobozok üvegből; dörzsölőeszközök (kefék); dörzsszivacsok bőrdörzsöléséhez; dugóhúzó, elektromos és nem elektromos; dugók üvegből, üvegdugók; ecet- és olajtartók; ecet-olajtartó üvegek; edények; edények kiöntőcsőrei; edények, nem elektromosan fűtött; edényfogók és -alátétek; edénykészletek; edénymosó kefék; egérfogók; egészségügyipapír-adagolók; egészségügyipapír-tartók, vécépapírtartók; éjjeliedények; eldobható tányérok; elektromos kefék, a géprészek kivételével; enyvesfazekak; eszközök nyakkendő formatartására; ételburák; ételdobozok; étlaptartók; evőpálcikák (kínai -); fajanszedények; fazekasárak; fazékfedők; fecskendő virágok és más növények öntözéséhez; fedeles serlegek; felmosórongyok; fémedények fagyalt és jeges italok készítéséhez; festett üveg; fésűk; fésűk állatoknak; fésűk (elektromos); fésűtartók; fogkefék; fogkefék(elektromos -); fogpiszkálók; fogpiszkálótartók; fogselyem, fogászati célokra; fokhagymaprések (konyhai eszközök); forgatható csemegéstálak; formák jégkockákhoz; főzelékes tálak; főzőedények; főzőeszközök, nem elektromos; füstfogók háztartási használatra; fűszertartók; grillállványok; grillek, rostélyok (sütőeszközök); grillkesztyűk; gyapjúhulladék tisztításhoz; gyertyafogók cseppfogó karikái; gyertyaoltók; gyertyatartó üvegedények (tartók); gyümölcsprések, nem elektromos, háztartási használatra; gyűrűk madaraknak; habverők, nem elektromos; háztartási eszközök, kis méretű; háztartási keverőgépek, nem elektromos; háztartási szűrők; hőszigetelt palackok; hőszigetelt tartályok; hőszigetelt tartályok élelmiszerekhez; hőszigetelt tartályok italokhoz; húslocsoló pipetták; huzatok vasalódeszkákra; hűtőpalackok; hűtőtáskák (hordozható -), nem elektromos; illatszerfüstölők; itatóvályúk; ivőedények; ivőkürtök; ivőpalackok sportoláshoz; ivőpoharak; izotermikus zsákok; jászlak állatoknak; jegesvödörök, hűtővödörök; kancsók; kaptafák (tágítók); karos gyertyatartók; kaspók, nem papírból; kátránykenő kefék, hosszú nyéllel; kávédarálók, (kézi -); kávéfőzők, nem elektromos; kávéskannák, nem elektromos; kávékészletek (szervizek); kávészűrők, nem elektromos; kefeárak; kefék; kefék (elektromos -), a géprészek kivételével; kefék lámpaüvegekhez; kefékötéshez anyagok; kefék tartályok tisztítására; kenőecsetek; kenyérkosarak, háztartási; kenyérvágó deszkák; kerámiák háztartási használatra; kertészeti kesztyűk; kesztyűk fényesítéshez; kesztyűk háztartási használatra; kesztyűtágítók; ketrecek kedvtelésből tartott állatoknak; keverőkanalak (konyhai eszközök); kézi keverőpalackok (kocka shaker); kézi szőnyegporolók, prakkerak; kisnyársak (tűk) fém, sütéshez; kis seprők, nem elektromos, háztartási

használatra; koktéلكeverők; kompótos csészék; konyhai darálók, nem elektromos; konyhai edénykészletek; konyhai eszközök, kis méretű; konyhai vágódeszkák; konyhai tárolók; korsók; kosarak háztartási használatra; kozmetikai eszközök; kozmetikai spatulák; körömkefék; kristályok(üvegáruk); kvarcüvegrostok, nem textilipari használatra; lapátkák (asztalneműk); lapátkák (konyhai eszközök); lapos csészék,tálkák; laposüvegek; légy csapdák; légyfogók (légycsapók); lemezek tej kifutásának meggátlására; levesestálak; likőröskészletek; locsolókannák, öntözőkannák; lókefék; lóvakarók (szerszámok); lúgozókadak; madárfürdők; madárkalitkák; majolika;malacperselyek; medencék (tartályok); mellszobrok porcelánból, kerámiából, agyagból vagy üvegből; metéltkészítő készülékek, kézi működtetésű; mopfacsarók; morzsalapátok; mosdószivacsok; mosódeszkák; műtárgyak porcelánból, kerámiából, agyagból vagy üvegből; nadrágvasalók, nadrágakasztók; nem elektromos ételpárolók; nem elektromos, konyhai darálók; nyeles cserépspernyők; nyeles serpenyők; nyélre erősített felmosóröngyök; olajsütők, nem elektromos; olvasztott kvarc (félkész termék), nem építéshez; opálüveg; ostyasütők, nem elektromos; öntőformák (háztartási eszközök); öntözőberendezések; öntözőeszközök; öntözőrőzsák; palackalátétek, nem papírból, nem sztalneműk;palacknyitók, elektromos és nem elektromos; palackok; pamuthulladék tisztításhoz; papírkosarak; papírtálcák; parfümpermetezők, illatszerpermetezők; patkányfogók (csapdák); piknikhez edénykészletek; piperetáskák, neszesszerek; pipetták (borkóstoláshoz); poharak papírból vagy műanyagból; porcelándíszek; porcelánok; porított üveg dekorációs célra; porröngyök; portalanító készülékek, nem elektromos; púderdobozok; púderpamacsok; reszelők konyhai használatra; rosták (háztartási eszközök); rovarcsapdák; rovarok vonzására és elpusztítására szolgáló elektromos eszközök; ruhacsipeszek; ruhafeszítők; ruhaszárító állványok; sajttharangok; salakrosták, hamurosták (háztartási eszközök); salátástálak; sámfák; sámfák (tágítók); seprők, seprők; serpenyők sütéshez; sertéssörték; sikálőeszközök fémből nyeles serpenyőkhöz; síküveg (nyersanyag); sminkszivacsok; sodrófák, nyújtófák tésztákhoz; sószórók; söröskorsók; sörték kefékhez; spicckanalak (konyhai eszközök); súrolópárnák konyhai használatra; süteményes tálcák; süteményformák; sütemény (keksz) vágók; süteményvágók; sütő alátétek; sütőformák; szájuhanyok; szalvétákhoz gyűrűk; szalvétatartók; szappanadagolók; szappandobozok; szappantartók; szarvasbőr tisztításhoz; szemetesládák, szemetesedények; szemöldökkefék; sziták (háztartási eszközök); szivacsok háztartási használatra; szivacstartók; szívószálak; szobai terráriumok (viváriumok); szobrocskák porcelánból, kerámiából, terrakottából vagy üvegből; szobrok porcelánból, kerámiából, agyagból vagy üvegből; szódásszifonok; szórófejek öntözőcsőhöz; szőnyegseprők; szűrők (passzírozók); tálak; tálalátétek (asztali eszközök); tálcák; tálcák háztartási használatra; tálcák papírból, háztartási használatra; tányérok; tartályok háztartási vagy konyhai célokra; teababák; teafőző tojások; teásdobozok; teáskannák; teáskészletek (terítékek); teaszűrők; tejuvegek, opálüvegek; terráriumok, (növénytermesztéshez); textilből készült vödrök; tisztítóeszközök, kézi működtetésű; tisztító (fényesítő) anyagok, a papír és a kő kivételével; tisztítógépek és eszközök, nem elektromos, háztartási használatra; tisztítóképek; tisztítópárnák; tisztítórongyok; toaletteszközök; toalettkefék, WC-kefék; tojástartók; tojató tojások (mesterséges); tollseprők; tortalapátok; tölcsepek; törőrongyok; törülközőtartó sínek és gyűrűk; urnák; üstök, katlanok; üstök, nem elektromos; üvegampullák (tartályok); üveg, beépített vékony elektromos vezetékkel; üvegedények (savszállításra); üvegek(tárolóedények); üveg járműablakokhoz (félkész termék); üvegcancsók; üvegmozaikok, nem építési célra; üveg nyers vagy félig megmunkált állapotban, az építési üveg kivételével; üvegpalackok (tartályok); üvegrostfonál, nem textilipari használatra; üvegrost nem szigetelési, vagy textilipari használatra; üvegtálak; üveggyapot, nem szigetelési célra; vajtartó burák; vajtartók; vályúk; vasalóállványok; vasalódeszkák; vázák; vécepapírtartók; viaszpolírozó készüléke, nem elektromos; virágállványok (virágok elrendezésére); virágcserepek; virágládák ablakba; vödrök; záruk fazékfedőkhöz; zománcozott üveg; italkeverők; shakerek.

25 Ruházati cikkek, cipők, kalapárúk; alsónadrágok; alsónadrágok, rövid; alsóneműk; alsószoznnyák; alvómaszkok; atlétatrikók; bélések készruhákhöz (ruházatrészei); boák (nyakbavalók); bodyk (alsóruházat); bőrruházat; borszegek futballcipőkhöz; bugyik; cilinderek, kürtőkalapok; cipőfelsőrészek; cipők; cipősarkak; cipőtalpbetétek; cipővasalások; csecsemőkelengyék, babakelengyék; csecsemőnadrágok (ruházat); csuklyák, kapucnik (ruházat); csúszásgátlók lábbelikhez; díszsebkendők (ruházat); dupla sarkok harisnyára; dupla sarkok lábbelikhez; dzsekik; dzsömper ruhák; dzsörzék (ruházat); egyenruhák; elasztikus (sztrecs) nadrágok; facipők;

fátylak (ruházat); fejfedők (kalapárúk); fejszalagok (ruházat); felsőkabátok, felöltők; felsőruházat; fityulák; futballcipők; fülvédők (ruházat); fürdőköpenyek; fürdőnadrágok, úszónadrágok; fürdőpapucskok; fürdőruhák; fürdősapkák; fürdősandálok, fürdőcipők; fűzők; fűzők (ruházat); fűzős bakancsok; fűzővédők; gabardinok (ruházat); gallérok (ruházat); harisnyák; harisnyanadrágok; harisnyatartók, harisnyakötők; harisnyatartós csípőfűző; hurkolt/kötöttárúk; ingek; ingmellek (csipkés); ing-szatlik; ingvállak, pruszlikok; izzadságfelszívó alsóruházat; izzadságfelszívó harisnyák; izzapok; jelmezek; kabátok; kalapok; kalapvázak; kamáslik (bokavédők); kaplik, cipőorrok; karék, manipula (egyházi ruházat); keményingmellek, plasztronok; kerek papi sapkák; kerékpáros öltözetek; készruhák; kesztyűk (ruházat); kézelők (ruházat); kezeslábasok (felsőruházat); kombinék (alsóneműk); kosztümök; köntösök, pongyolák; kötények (ruházat), kötöttárúk; lábbeli felsőrészek; lábbelik; lábszárvédők, kamáslik; levehető gallérok; libériák, inasruhák; magas szárú cipők; magas szárú lábbelik; mantillák (csipke fejkendők); matrözblúzok; mellények; mellények halászsoknak/horgászoknak; melltartók; miseruhák, kazulák; mitrák; műbőr ruházat; püspöksüvegek; muffok, karmantyúk (ruházat); munkaruhák, munkaköpenyek; művésznyakkendők; nadrágok; nem elektromosan fűtött lábmelegítők; női ruhák; nyakkendők; nyaksálak (sálak); öltözékek vízisíeléshez; övek (ruházat); papírkalapok (ruházat); papírruházat; papucskok; párkák; partedik, nem papírból; pelerinek; pénztartó övek (ruházat); pizsamák; pólók; poncsók; prémsálak (szörmék); pulóverek; rámák lábbelikhez; ruházat gépkocsivezetőknek; ruházat, ruhaneműk; ruhazsebek; sálak; sapkák; sárcipők; sítakancsok, sícipők; sikesztyűk; skort-ok (túraszoknyák); spárgatalpú vászon lábbelik; sportcipők; sport lábbelik; sportmezek; strand lábbelik; strandruhák; svájcisapkák, barettek; szandálok; szárik; szarongok; szemellenzők (fejfedők); szoknyák; szörmebéléses kabátok; szörmék (ruházat); szvetterek; talpak lábbelikhez; talpallók (nadrághoz); tarka selyemkendők (nyaksálak); tartók (nadrághoz, harisnyához); térdnadrágok; térdszalagok, harisnyakötő szalagok; tógák; tornacipők; tornaruházat; turbánok; ujjatlan kesztyűk; vállkendők, nagykendők; vállszalagok; vízhatlan ruházat; zoknik; zoknitartók; zuhanyzó sapkák.

29 Hús, hal-, baromfi- és vadhús; húskivonatok; tartósított, szárított és főzött gyümölcsök és zöldségek; zselék, lekvárok (dzsemek), kompótok; tojások; tej és tejtermékek; étkezési olajok és zsírok; ajvár (tartósított paprika); alacsony zsirtartalmú burgonyachips-ek; albumin étkezésre; albumintartalmú tej; algakivonatok élelmiszerként; alginátok táplálkozási célra; alkoholban tartósított gyümölcsök; állati velő táplálkozási célra; almapüré; áloé vera emberi fogyasztásra elkészítve; aludttej; amerikai mogyoróvaj; angolszalonna; aszalt kókuszdió; bab, tartósított; baromfi, nem élő; borsó, tartósított; bundás burgonyaszetelek; bundás virsli; burgonyaszírom; csemegeuborka; csigatojások táplálkozási célra; csontolaj, étkezési; datolya; disznóhús; disznózsír; dzsemek; erjesztett tejes italok étkezési célokra; faggyú, étkezési; fagyasztott gyümölcsök; feldolgozott fokhagyma; fésűkagylók, nem élő; földimogyoró, elkészítve; garnéla rákok, nem élő; gomba, tartósított; gyömbérdzsem; gyümölcs csipsz; gyümölcshéj; gyümölcskocsonya, zselé; gyümölcskonzervek; gyümölcsök, tartósított; gyümölcs, párolt; gyümölcspép; gyümölcssaláták; hagyma, tartósított; halból készített ételek; halenyv, zselatin táplálkozási használatra; halfilé; halikra, elkészítve; halkonzervek; halliszt emberi fogyasztásra; hal mousse-ok; hal, nem élő; hal, tartósított; hentesárúk; heringek (nem élő); homár, nem élő; hummusz (csicseriborsókrém); hús; húskivonatok; húskocsonya; húskonzervek; húsleves, erőleves; húsleveshez (táptalajhoz) készítmények; húsleves koncentrátumok; hús, tartósított; joghurt; kagylók, (ehető -), nem élő; kagylók, nem élő; kakaóvaj; kandírozott (cukrozott) gyümölcsök; kaviár; kefir; kimcsi (erjesztett zöldségfélések); kókuszolaj; kókuszvaj; kókuszszír; kolbász; kompótok; krokett; kukoricaolaj; kumis (tejes ital); languszták, nem élő; lazac (nem élő); lecitin étkezési célokra; lekvár; lencse, tartósított; lenmagolaj kulináris célokra; levesek; leves készítmények; madárfészek, ehető; magvak, elkészítve; máj; májpástétom; mandula, őrölt; margarin; mazsola; milk shake-ek (tejalapú frappé italok); mogyorók, elkészített; napraforgómag, elkészítve; napraforgóolaj, étkezési; olajbogyó, tartósított; olajok, étkezési; olívaolaj, étkezési; osztriga, nem élő; pacal; pálmamag olaj, táplálkozási használatra; palmaolaj táplálkozási használatra; paradicsomlé főzéshez; paradicsompüré; pektin táplálkozásra; pikkalilli; prosztokvasa (savanyított tej); rákfélék, keménytestű, nem élő; rákok, folyami, nem élő; repceolaj, étkezési; rjajzenka (erjesztett sült tej); roston sült tengeri moszat; sajtok; savanyú káposzta; savanyúságok; selyemhernyó gubó, emberi fogyasztásra; snack ételek (gyümölcسالapú -); sonka; sózott hal; sózott hús; sültburgonya, chips; süritett tej; szardella, ajóka; szardínia (nem élő); szárított zöldségek; szarvasgomba, tartósított; szezámolaj;

szmetana (tejföl); szójabab, tartósított, táplálkozási használatra; szójatej (tejpótló); tahini (szezámmagkrém); tej; tejes italok, főként tejet tartalmazó; tejtöltő; tejsavó; tejszínhab; tejszín (tejtermék); tejtermékek; tengeri rákok, apró, nem élő; tengeri-uborka, nem élő; tofu; tojásfehérje; tojáslikőr (alkoholmentes -); tojások;tojáspor; tojássárgája; tonhal (nem élő); tözegáfonya szósz (befőtt); vadhús; vaj; vajkrém; véreshurka (hentesáru); virágporkészítmények (élelmiszer); zöldségek, főtt; zöldségek, tartósított; zöldséges mousse-ok (habok); zöldségkonzervek; zöldséglevelek főzéshez; zöldségleves készítmények; zöldségسالáták; zselatin; zselék, étkezési; zsírok, étkezési; zsírtartalmú anyagok étkezési zsírok előállításához; zsírtartalmú keverékek, kenyérrre; tej és tejtermékek; tejsavó és egyéb tejtermékek; szójalecitin étkezési célokra; lenmagolaj étkezési célokra; protein alapú termékek; fehérje-, kreatin-, karnitin és/vagy aminosav tartalmú tejalapú italok.

30 Kávé, tea, kakaó és kávépótló szerek; rizs; tápióka és szágó; lisztek és más gabonakészítmények; kenyér, péksütemények és cukrászsütemények; fagylaltok; cukor, méz, melaszszirup; élesztő, sütőporok; só; mustár; ecet, fűszeres mártások; fűszerek; jég; algák (fűszer); amerikai mogyorós cukrászsütemények; amerikai palacsinták; ánizsmag; aprósütemény; aprósütemény, teasütemény; aromák italokhoz, az illóolajok kivételével; aromák süteményekhez, az illóolajok kivételével; aromás készítmények élelmezéshez; árpa, hántolt; árpaliszt; árpa, porrá tört; babliszt; bonbonok (cukorkák); borkő kulináris használatra; bors; briós; burgonyaliszt; búzacsíra emberi fogyasztásra; búzadara; búzaliszt; cheeseburgerek (szendvicsek); chips (gabonakészítmény); chow-chow (ízesítőszer); chutney (fűszeres ízesítő); cikória (pótkávé); cukor; cukorból készült tortadíszek; cukorkaárúk; cukormáz süteményekhez; cukrászkészítmények karácsonyfa díszítésére; cukrászsütemények; curry (fűszer); csillagánizs; csokoládé; csokoládéalapú italok; csokoládé-bevonatú diófélék; csokoládéból készült tortadíszek; csokoládés mousse-ok (habok); csokoládés tej (ital); dara emberi táplálkozássra; darált fokhagyma (fűszer); desszertmousse-ok (cukrászáru); diófélékből készült lisztek; ecet; édesgyökér (cukrászáru); édesgyökér nyalókák (cukrászáru); édesítőszer, (természetes -); élelmiszer ízesítők, az illóolajok kivételével; élesztő; élesztő ételekhez; élesztők, erjesztő anyagok tésztákhoz; eszenciák élelmiszerekhez, kivéve az étereszenciákat és az illóolajokat; ételízesítő (fűszer); fagyasztott joghurt (cukrászati jég); fagylalt, jégkrém; fahéj (fűszer); fűszerek; fűszerek, ízesítők; fűszerkeverék; gabonakészítmények; glutén adalékok kulináris célokra; glutén (siker) étkezési használatra; glükóz étkezési használatra; gríz, kuszkusz, búzadara; gyömbér (fűszer); gyümölcs coulis-k (mártások); gyümölcscocsonya, zselé [cukrászáru]; gyümölcsös sütemények/torták; halva (édességféle); hominy (kukoricapép vízzel vagy tejjel); húslé, mártás, saft; húspástétomok; húspuhító szerek, háztartási használatra; ízesítőszer; jég (ehető-); jeges tea; jégfrissítő italokhoz, ételekhez; jégkrémpor; jég, természetes vagy mesterséges; kakaó; kakaó alapú italok; kakaó tejesital; kandiscukor; kapribogyók; karamellák (cukorkák); kávé; kávé alapú italok; kávéaromák; kávé, pörköletlen; kávé tejjel; keksz; kekszek; kenyér; kenyér kovász nélkül, macesz; kerti füvek, konzervált (ízesítőszer); ketchup [szósz]; konyhasó; kovász; kötőanyagok fagylaltokhoz, jégkrémekhez; kötőanyagok kolbászhoz; kukoricadara; kukorica, darált; kukoricaliszt; kukoricapehely; kukorica, sült; kurkuma; lenmag emberi fogyasztásra; lepények (gyümölcsös -); lisztek; liszt tartalmú ételek; magas protein tartalmú gabonaszemek; majonéz; makaróni; malátacukor, maltóz; maláta emberi fogyasztásra; malátakivonat élelmezési célra; malátás kekszek; mandulapép; mandulás cukrászkészítmények; mandulás cukrászsütemény; marcipán; marinádok (fűszeres pácok); méhpempő; melasz; menta a cukrászat részére; mentabonbonok, mentacukorkák; metéltészta-alapú készételek; metéltészta, nudli, galuska; méz; mézeskalács; mustár; mustárliszt; müzli; müzliszeletek; nádcukor szirup; nem gyógyászati infúziók; növényi készítmények pótkávéként való használatra; palacsinták; pálmacukor; paprika, őrölt (ételízesítő); paradicsomszósz; pasztillák (cukrászáru); pattogatott kukorica; pelmenyi (orosz, hússal töltött gombóc); pesto (szósz); piskóták; pizzák; pótkávé; pralinék; propolisz; pudingok; quiche (tésztában sült sós sodó); rágógumi; ravioli; rizs; rizspuding; rizssütemény; sáfrány (ételízesítő); salátaöntetek; snack ételek (gabona alapú -); snack ételek (rizs alapú-); só élelmiszerek tartósítására; sonkamáz; sós kekszek; sörecet; spagetti; sütemények; süteményekhez való tészta; süteménypor; süteménytészta; sütésre szolgáló anyagok élelmiszerek sütéséhez, főzéséhez; sütőpor; sütőszóda (szódabikarbóna sütési célokra); szágó; szegfűszeg (fűszer); szendvicsek; szerecsendió; szójabab-pástétom (ételízesítő); szójaliszt; szójaszósz; szószok (ízesítőszer, fűszeres mártások); szörbet (fagylalt); szusi; tabulé; taco; tápióka; tápiókaliszt; tavaszi tekercs; tea; tea alapú italok; teahelyettesítőként használt virágok vagy levelek; tejsodó (vanília krém);

tejszínhabot keményítő termékek; tengervíz főzéshez; tésztában sült pástétom; tésztafélék; tésztaöntetek; tortilla; töltött cukorkák, fondan (cukrászáru); vanília (ízesítőszer); vanillin (vaníliapótló); vareniki (ukrán töltött gombóc); vermicelli, nudli, metélt tészta; zabalapú ételek; zabdara; zab hántolt/tisztított; zabliszt; zabpelyh; zellersó; zsemle; zsemlemorzsza; csokoládészeletek; gabonászeletek és müzliszeletek; energiaszeletek; búza alapú szeletek és magas fehérjetartalmú gabona- és müzliszeletek; szénhidrát készítmények élelmiszerekhez; szénhidrát alapú élelmiszerek.

32 Sörök; ásványvizek és szénsavas vizek és egyéb alkoholmentes italok; gyümölcsitalok és gyümölcslevek; szörpök és más készítmények italokhoz; alkoholmentes aperitifek; alkoholmentes gyümölcsitalok; alkoholmentes gyümölcskivonatok; alkoholmentes italok; alkoholmentes koktélok; almabor, alkoholmentes; áloé vera italok, alkoholmentes; árpakivonatok sör előállításához; ásványvizek; ásványvizek (italok); eszenciák italok előállításához; földimogyoró tej (alkoholmentes ital); gyömbérsör; gyümölcslevek; gyümölcsnektárok, alkoholmentes; izotóniás italok; készítmények italok előállításához; készítmények likőrök előállításához; kvasz (alkoholmentes ital); limonádék; lítiumos vizek; malátacefre; malátasör; mandulatej; mandulatej (ital); méz alapú alkoholmentes italok; mustok; paradicsomlevek (italok); pasztillák szénsavas italokhoz; porok szénsavas italokhoz; smoothie-k (gyümölcs- vagy zöldségitalok); sörbetek (italok); sörcfre; sörök; szasszaparilla (alkoholmentes ital); szénsavas italok; szódavíz; szódavizek; szőlőmust; szörpök italokhoz; szörpök limonádékhoz; tejsavó alapú italok; termékek ásványvizek előállításához; termékek szénsavas vizek előállításához; vizek (italok); zöldséglevek (italok); fehérje- és/vagy karnitin tartalmú italok.

35 Reklámozás; kereskedelmi ügyletek; kereskedelmi adminisztráció; irodai munkák; adatgyűjtés kereskedelmi ügyletekről; adatkutatás számítógép fájlokban mások számára; adóbevallások elkészítése; állasközvetítő irodák; árösszevetési szolgáltatások; árübemutatás; áruk bemutatása kommunikációs médiában, kiskereskedelmi célokból; áruminták terjesztése; árverés; becslés kereskedelmi ügyletekben; bérszámfejtés; beszerzői szolgáltatások (árúk illetve szolgáltatások beszerzése) mások számára; divatbemutatók szervezése promóciós célokból; eladási propaganda mások számára; elosztó-, adagoló automaták kölcsönzése; előfizetések intézése távközlési szolgáltatásokhoz mások számára; fénymásolási szolgáltatások; fénymásoló gépek kölcsönzése; gazdasági előrejelzések; gépírási szolgáltatások; gyógyszerészeti, állatgyógyászati és higiéniai készítmények valamint gyógyászati eszközök kis- és nagykereskedelme; gyorsírási szolgáltatások; hirdetések levélben megrendelve; hirdetési hely kölcsönzése; hirdetési rovatok készítése; import-export ügynökségek; információ és tanácsadás fogyasztóknak (fogyasztói tanácsadás); információknak számítógépes adatbázisokba való szerkesztése; információk számítógépes adatbázisokba való rendezése; iratmásolás; irodagépek és készülékek kölcsönzése; kereskedelmi információs ügynökségek; kereskedelmi közvetítői szolgáltatások; kereskedelmi vagy reklámcélú kiállítások szervezése; kereskedelmi vagy reklámcélú vásárok szervezése; kirakatrendezés; kommunikáció átírása (irodai funkciók); konzultáció személyzeti kérdésekben; könyvelés; közönségszolgálati szolgáltatások; közvélemény kutatás; kutatások ügyletekkel kapcsolatban; manöken/modell-szolgálatok reklám vagy kereskedelmi célból; marketing; mások áruai és szolgáltatásai engedélyezésének kereskedelmi adminisztrációja; munkaerő-toborzás; on-line hirdetői tevékenység számítógépes hálózaton; outsourcing szolgáltatások (üzleti segítségnyújtás); önköltség-elemzés; piaci tanulmányok; piackutatás; rádiós reklámozás; reklámanyag naprakész állapotba hozása; reklámanyagok kölcsönzése; reklámanyagok (röplapok, prospektusok, nyomtatványok, áruminták) terjesztése; reklámanyagok terjesztése; reklámfilmek előállítása; reklámidő bérlete távközlési médiumban; reklámozás; reklámszövegek publikálása; reklámszövegek szerkesztése; reklámügynökségek, hirdetőügynökségek; sajtófigyelés; segítségnyújtás kereskedelmi vagy iparvállalatok irányításában; segítségnyújtás üzletvezetéshez; statisztikák összeállítása; szabadtéri hirdetés; szakmai konzultációk üzleti ügyekben; szállodai üzletvezetés; számítógépes nyilvántartások kezelése; számlakivonatok összeállítása; számlázás; személyzet kiválasztása pszichológiai eljárásokkal; szövegfeldolgozás; szponzorok felkutatása; telefonos üzenetközvetítés (telefonon el nem érhető személyeknek); telemarketing szolgáltatások; televíziós reklámozás; titkársági szolgáltatások; tördelési szolgáltatások hirdetési célokból; újságelőfizetések intézése mások számára; üzleti felvilágosítás, tájékoztatás; üzleti hatékonyság szakértői szolgáltatások; üzleti információk; üzleti könyvvizsgálat, üzleti menedzselés előadóművészek részére; üzletszervezési és üzletvezetési tanácsadás;



## Nemzeti védjegybejelentések meghirdetése

üzletszervezési tanácsadás; üzletvezetési konzultáció; üzletvezetési tanácsadó szolgálatok; üzletvitel sportolók számára; vásárlási megrendelések ügyintézése; visszatérítési programok üzleti irányítása harmadik felek számára; valamint étrendkiegészítők, táplálék-kiegészítők, emberi fogyasztásra szánt tápanyagadalékok és vitaminkészítmények, fehérje-, kreatin-, karnitin- és/vagy aminosav tartalmú étrend-kiegészítők, sportolóknak szánt élelmiszerek, fehérje-, kreatin-, karnitin-, vitamin-, ásványi anyag- és/vagy aminosav tartalmú dúsított élelmiszerek, kondroitin készítmények, italkeverők, shakerek, tej és tejtermékek, tejsavó és egyéb tejtermékek, szójaleticin, lenmagolaj, protein alapú termékek, fehérje-, kreatin-, karnitin- és/vagy aminosav tartalmú tejalapú italok, csokoládészeletek, gabonaszeletek, müzliszeletek, energiaszeletek, búza alapú szeletek és magas fehérjetartalmú gabona- és müzliszeletek, szénhidrát készítmények élelmiszerekhez; szénhidrát alapú élelmiszerek, fehérje- és/vagy karnitin tartalmú italok és ruházati cikkek kiskereskedelme és nagykereskedelme, valamint reklámozása.

( 210 ) M 15 02157

( 220 ) 2015.08.07.

( 731 ) Brand Way & Compass Kft., Budapest (HU)

( 541 ) LÁRHEN

- ( 511 ) 35 Kereskedelmi ügyletek bonyolítása; kereskedelmi adminisztrációk végzése; termék bemutatók szervezése; reklám-és marketing tevékenységek; áruk és szolgáltatások brand építése kereskedelmi, marketing területeken.  
 36 Biztosítás; pénzügyi ügyletek; gazdasági és pénzügyi tanácsadások; finanszírozási szolgáltatásokban tanácsadások.  
 41 Nevelés; oktatás; szakmai képzések; szórakoztatás; kulturális szolgáltatások.  
 45 Szellemi tulajdon jogokkal kapcsolatos tanácsadások, kutatások, szellemi tulajdon jogok kezelése; képviselő.

( 210 ) M 15 02221

( 220 ) 2015.08.14.

( 731 ) Napi Gazdaság Kiadó Kft., Budapest (HU)

( 740 ) dr. Koruhely Péter, Koruhely Ügyvédi Iroda, Budapest

( 546 )  Magyar Idők konzervatív szociális napilap

( 511 ) 16 Napilapok.

35 Reklámozás; kereskedelmi ügyletek; kereskedelmi adminisztráció; irodai munkák.

( 210 ) M 15 02224

( 220 ) 2015.08.14.

( 731 ) Probiotikus Kft., Budapest (HU)

( 740 ) Varannai Csaba, ADVOPATENT Szabadalmi és Védjegy Iroda, Budapest

( 546 )  Solutix®

( 511 ) 3 Fehéritőkészítmények és egyéb, mosásra szolgáló anyagok; fényszerítő-, tisztító-, súroló-, és csiszolószerek; szappan; illatszer, illóolaj, kozmetikai cikkek, hajmosószer; fogkrém (az osztály betűrend szerinti jegyzékében szereplő valamennyi áru).

5 Gyógyszerészeti és állatgyógyászati készítmények; egészségügyi készítmények gyógyászati használatra; gyógyászati vagy állatgyógyászati használatához adaptált diétás élelmiszerek és anyagok; bébiételek; étrend-kiegészítők emberek és állatok számára; tapaszok, kötszeranyagok; fogtömő anyagok és fogászati mintázóanyagok; fertőtlenítőszer; kártékony állatok irtására szolgáló készítmények; gombaölő szerek (fungicidek), gyomirtó szerek (herbicidek) (az osztály betűrend szerinti jegyzékében szereplő valamennyi áru).

44 Orvosi szolgáltatások; állatgyógyászati szolgáltatások; higiéniai és szépségápolási szolgáltatások emberek

és állatok részére; mezőgazdasági, kertészeti és erdészeti szolgáltatások (az osztály betűrend szerinti jegyzékében szereplő valamennyi szolgáltatás).

( 210 ) M 15 02225

( 220 ) 2015.08.14.

( 731 ) Probiotikus Kft., Budapest (HU)

( 740 ) Varannai Csaba, ADVOPATENT Szabadalmi és Védjegy Iroda, Budapest

( 546 ) **Solutix**<sup>®</sup>

( 511 ) 3 Fehéritőkészítmények és egyéb, mosásra szolgáló anyagok; fényesítő-, tisztító-, súroló-, és csiszológyszerek; szappan; illatszer, illóolaj, kozmetikai cikkek, hajmosószer; fogkrém (az osztály betűrend szerinti jegyzékében szereplő valamennyi áru).

5 Gyógyszerészeti és állatgyógyászati készítmények; egészségügyi készítmények gyógyászati használatra; gyógyászati vagy állatgyógyászati használathoz adaptált diétás élelmiszerek és anyagok; bébiételek; étrend-kiegészítők emberek és állatok számára; tapaszok, kötszeranyagok; fogtömő anyagok és fogászati mintázóanyagok; fertőtlenítőszeres; kártékony állatok irtására szolgáló készítmények; gombaölő szerek (fungicidek), gyomirtó szerek (herbicidek) (az osztály betűrend szerinti jegyzékében szereplő valamennyi áru).

44 Orvosi szolgáltatások; állatgyógyászati szolgáltatások; higiéniai és szépségápolási szolgáltatások emberek és állatok részére; mezőgazdasági, kertészeti és erdészeti szolgáltatások (az osztály betűrend szerinti jegyzékében szereplő valamennyi szolgáltatás).

( 210 ) M 15 02246

( 220 ) 2015.08.17.

( 731 ) Székesfehérvári Regionális Vállalkozásfejlesztési Alapítvány, Székesfehérvár (HU)

( 740 ) dr. Vörös Zsolt, Székesfehérvár

( 546 )  Agrár  
Mikrohittel  
Program

( 511 ) 36 Pénzügyi ügyletek.

( 210 ) M 15 02247

( 220 ) 2015.08.17.

( 731 ) Székesfehérvári Regionális Vállalkozásfejlesztési Alapítvány, Székesfehérvár (HU)

( 740 ) dr. Vörös Zsolt, Székesfehérvár

( 546 )  RVA  
Agrár Mikrohittel Program

( 511 ) 36 Pénzügyi ügyletek.

( 210 ) M 15 02249

( 220 ) 2015.08.14.

( 731 ) Ú.Bypass Kft. 100%, Budapest (HU)

( 541 ) Okos Pont

( 511 ) 37 Minden elektronikai és műszaki cikk mechanikai és elektronikai szerelésével kapcsolatos szolgáltatás, tevékenység.

42 Tudományos és műszaki szolgáltatások, valamint az idetartozó tervezői és kutatói tevékenység; számítástechnikai hardver és szoftver tervezés és fejlesztés.

( 210 ) M 15 02272

( 220 ) 2015.08.24.

( 731 ) Szerencsejáték Zrt., Budapest (HU)

( 740 ) dr. Simon-Fiala János, Budapest

**( 541 ) Tippmix-Sport. Fogadás. Élmény**

( 511 ) 16 Nyomdaipari termékek, fényképek, grafikai ábrázolások, posztterek, papíripari cikkek, broszúrák, vékony fűzött könyvek, prospektusok, reklámújság, kártyák, irodai cikkek (bútorok kivételével).

35 Reklámozás, hirdetés, hirdető ügynökségek, rádiós reklámozás, televíziós reklámozás, reklámanyagok terjesztése, szabadtéri hirdetés.

41 Filmgyártás, szabadidős szolgáltatások, szórakoztatás, televíziós szórakoztatás, show-műsorok, sorsjátékok lebonyolítása, rádiós szórakoztatás, rádió- és televízióprogramok készítése, versenyek szervezése, rendezése.

**( 210 ) M 15 02273**

**( 220 ) 2015.08.24.**

( 731 ) Szerencsejáték Zrt., Budapest (HU)

( 740 ) dr. Simon Fiala János, Budapest

**( 541 ) Benne vagy a játékban?**

( 511 ) 16 Nyomdaipari termékek, fényképek, grafikai ábrázolások, posztterek, papíripari cikkek, broszúrák, vékony fűzött könyvek, prospektusok, reklámújság, kártyák, irodai cikkek (bútorok kivételével).

35 Reklámozás, hirdetés, hirdető ügynökségek, rádiós reklámozás, televíziós reklámozás, reklámanyagok terjesztése, szabadtéri hirdetés.

41 Filmgyártás, szabadidős szolgáltatások, szórakoztatás, televíziós szórakoztatás, show-műsorok, sorsjátékok lebonyolítása, rádiós szórakoztatás, rádió- és televízióprogramok készítése, versenyek szervezése, rendezése.

**( 210 ) M 15 02274**

**( 220 ) 2015.08.24.**

( 731 ) TV2 Média Csoport Kft., Budapest (HU)

( 740 ) dr. Péntek Zoltán, Budapest

**( 546 )**



( 511 ) 35 Reklámozás; kereskedelmi ügyletek; kereskedelmi adminisztráció; irodai munkák (az osztály betűrend szerinti jegyzékében szereplő valamennyi szolgáltatás).

41 Nevelés; szakmai képzés; szórakoztatás; sport- és kulturális tevékenységek (az osztály betűrend szerinti jegyzékében szereplő valamennyi szolgáltatás).

42 Tudományos és műszaki szolgáltatások, valamint az idetartozó tervezői és kutatói tevékenység; ipari elemző és kutató szolgáltatások; számítástechnikai hardver és szoftver tervezés és fejlesztés (az osztály betűrend szerinti jegyzékében szereplő valamennyi szolgáltatás).

**( 210 ) M 15 02276**

**( 220 ) 2015.08.24.**

( 731 ) Horváth Gábor, Nyíregyháza (HU)

**( 546 )**

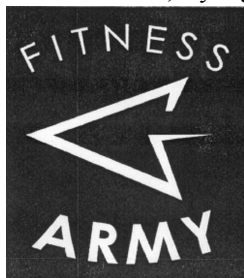

( 511 ) 25 Ruházati cikkek, cipők, kalapárúk.

**( 210 ) M 15 02283****( 220 ) 2015.08.25.**

( 731 ) DIGI Távközlési és Szolgáltató Kft., Budapest (HU)

( 740 ) dr. Krzyzewsky Beáta, Krzyzewsky Ügyvédi Iroda, Budapest

**( 546 ) DIGI Net Növekedés**

- ( 511 ) 9 Hangok vagy képek rögzítésére, továbbítására, másolására szolgáló készülékek; digitális rögzítésű média; számítógépes programok, szoftverek, szoftveralkalmazások.
- 16 Távközléshez kapcsolódó nyomdaipari termékek.
- 35 Távközlési szolgáltatásokhoz kapcsolódó kereskedelmi ügyletek; távközlési szolgáltatásokhoz kapcsolódó kereskedelmi adminisztráció; előfizetések intézése távközlési szolgáltatásokhoz mások számára; számlázás; reklámozás.
- 38 Távközlés (az osztály betűrend szerinti jegyzékében szereplő valamennyi szolgáltatás).
- 39 Elektronikus úton rögzített adatok vagy dokumentumok fizikai tárolása; postaküldemények továbbítása; raktározás, tárolás.
- 41 On-line elérhető elektronikus publikációk; rádió- és televízióprogramok készítése.
- 42 Adatok vagy dokumentumok átalakítása fizikai médiumból elektronikus médiumba; elektronikus adattárolás; szoftverek, mint szolgáltatások; számítógép-szoftver fenntartása; számítástechnikával és programozással kapcsolatos információk nyújtása weboldalon keresztül; hosting szolgáltatások web oldalakhoz; számítógépes rendszerek tervezése; számítógépprogramok kidolgozása, installációja.

**( 210 ) M 15 02284****( 220 ) 2015.08.25.**

( 731 ) MÁGNES Orvosi, Diagnosztikai Kft., Halásztelek (HU)

**( 546 )**

( 511 ) 44 Kertészeti szolgáltatás ezen belül virágkötészet.

**( 210 ) M 15 02285****( 220 ) 2015.08.25.**

( 731 ) Varga Szilvia, Tahitótfalu (HU)

Magyar Pékszövetség, Budapest (HU)

Magyar Cukrásziparosok Országos Ipartestülete, Budapest (HU)

Katlan Tóni Kft., Budapest (HU)

( 740 ) dr. Pándi Márk, Budapest

**( 546 )**

- ( 511 ) 41 Nevelés; szakmai képzés; szórakoztatás; sport- és kulturális tevékenységek (az osztály betűrend szerinti jegyzékében szereplő valamennyi szolgáltatás).
- 43 Vendéglátás (ételmezés); időleges szállásadás (az osztály betűrend szerinti jegyzékében szereplő valamennyi szolgáltatás).

**( 210 ) M 15 02289****( 220 ) 2015.08.26.**

( 731 ) Four Point Kft., Budapest (HU)

( 546 )  **butik**  
DESIGN ROOMS

- ( 511 ) 35 Reklámozás; kereskedelmi ügyletek; kereskedelmi adminisztráció; irodai munkák (az osztály betűrend szerinti jegyzékében szereplő valamennyi szolgáltatás).
- 39 Szállítás; áruk csomagolása és raktározása; utazásszervezés (az osztály betűrend szerinti jegyzékében szereplő valamennyi szolgáltatás).
- 43 Vendéglátás (élelmezés); időleges szállásadás (az osztály betűrend szerinti jegyzékében szereplő valamennyi szolgáltatás).

---

( 210 ) M 15 02296

( 220 ) 2015.08.26.

( 731 ) Károlyi Péter, Ecséd (HU)

( 740 ) dr. Kőfalvi Balázs, Dr. Kőfalvi Balázs Ügyvédi Iroda, Budapest

( 541 ) Redőnyiség

- ( 511 ) 35 Reklámozás; kereskedelmi ügyletek.
- 37 Építkezés; javítás; szerelési szolgáltatások (az osztály betűrend szerinti jegyzékében szereplő valamennyi szolgáltatás).
- 39 Szállítás; áruk csomagolása, raktározása.

---

( 210 ) M 15 02383

( 220 ) 2015.09.02.

( 731 ) Raskó Attila EV., Szeged (HU)

( 541 ) evocontent

- ( 511 ) 35 Reklámozás; kereskedelmi ügyletek; kereskedelmi adminisztráció; irodai munkák (az osztály betűrend szerinti jegyzékében szereplő valamennyi szolgáltatás).
- 41 Nevelés; szakmai képzés; szórakoztatás; sport- és kulturális tevékenységek (az osztály betűrend szerinti jegyzékében szereplő valamennyi szolgáltatás).
- 42 Tudományos és műszaki szolgáltatások, valamint az idetartozó tervezői és kutatói tevékenység; ipari elemző és kutató szolgáltatások; számítástechnikai hardver és szoftver tervezés és fejlesztés (az osztály betűrend szerinti jegyzékében szereplő valamennyi szolgáltatás).

---

( 210 ) M 15 02385

( 220 ) 2015.09.02.

( 731 ) Laposza Bence, Badacsonytomaj (HU)

Laposza Lilla, Budapest (HU)

Laposza Zsófia, Badacsonytördemic (HU)

( 740 ) Oppenheim Ügyvédi Iroda, Budapest

( 541 ) HABLEÁNY

- ( 511 ) 32 Sörök; ásványvizek és szénsavas vizek és egyéb alkoholmentes italok; gyümölcsitalok és gyümölcslevek; szörpök és más készítmények italokhoz (az osztály betűrend szerinti jegyzékében szereplő valamennyi áru).
- 33 Alkoholmentes italok (a sörök kivételével) (az osztály betűrend szerinti jegyzékében szereplő valamennyi áru).
- 43 Vendéglátás (élelmezés); időleges szállásadás (az osztály betűrend szerinti jegyzékében szereplő valamennyi szolgáltatás).

---

( 210 ) M 15 02419

( 220 ) 2015.09.08.

( 731 ) Harsányi Gábor, Budapest (HU)

( 740 ) Dr. Berényi Krisztina, Budapest

**( 541 ) Jó estét nyár, jó estét szerelem**

( 511 ) 41 Nevelés; szakmai képzés; szórakoztatás; sport- és kulturális tevékenységek (az osztály betűrend szerinti jegyzékében szereplő valamennyi szolgáltatás).

**( 210 ) M 15 02484**

**( 220 ) 2015.09.11.**

( 731 ) Lachmann Renáta, Győr (HU)

Lachmann István, Csopak (HU)

( 740 ) dr. Tóth Gábor, Győr

**( 546 ) E V E R**

( 511 ) 25 Ruházati cikkek, cipők, kalapárúk (az osztály betűrend szerinti jegyzékében szereplő valamennyi áru).

40 Anyagmegmunkálás (az osztály betűrend szerinti jegyzékében szereplő valamennyi szolgáltatás).

**( 210 ) M 15 02485**

**( 220 ) 2015.09.11.**

( 731 ) Lachmann Renáta, Győr (HU)

Lachmann István, Csopak (HU)

( 740 ) dr. Tóth Gábor, Győr

**( 546 ) LACHMANN**  
 - - - - -  
 PREMIUM

( 511 ) 25 Ruházati cikkek, cipők, kalapárúk (az osztály betűrend szerinti jegyzékében szereplő valamennyi áru).

40 Anyagmegmunkálás (az osztály betűrend szerinti jegyzékében szereplő valamennyi szolgáltatás).

**( 210 ) M 15 02488**

**( 220 ) 2015.09.12.**

( 731 ) Dorogi Éva 100%, Zsira (HU)

**( 541 ) Alpokaqua**

( 511 ) 32 Ásványvizek és szénsavas vizek és egyéb alkoholmentes italok.

**( 210 ) M 15 02496**

**( 220 ) 2015.09.14.**

( 731 ) OTP Bank Nyrt., Budapest (HU)

( 740 ) dr. Sóvári Miklós, DANUBIA Szabadalmi és Jogi Iroda Kft., Budapest

**( 541 ) OTP CsekkRendező**

( 511 ) 16 Acéltollak; bélyegzők, pecsétek; brosúrák, vékony fűzött könyvek; címkék, nem szövetből; füzetek; grafikai reprodukciók; grafikus ábrázolások; hirdetőtáblák papírból vagy kartonból; hírlevelek; írószerek; iskolaszerek (papíráruk); jegyek; kártyák; katalógusok; képek; kézikönyvek; könyvecskék, füzetek; könyvek; könyvjelzők; levelezőlapok; levélpapír; matricák, lehúzóképek; műanyagfóliák csomagolásra; naptárak; noteszok; nyomtatott órarendek, menetrendek; nyomtatott publikációk; nyomtatványok; öntapadócímkék (papíráruk); papíráruk; pecsétbélyegek; plakátok, falragaszok papírból vagy kartonból; postabélyegek; poszterek; prospektusok; szórólapok; tollak (irodai cikkek); toll és ceruzatartók, asztali; tolltartók; töltőtollak; újságok; üdvözlőlapok/kártyák; világítópapír; zacskó csomagolásra papírból vagy műanyagból; zászlók papírból.

35 Reklámozás; kereskedelmi ügyletek; kereskedelmi adminisztráció; irodai munkák, reklámozás, például szóró-ajándékozás formájában, esernyők, zászlók, ajándéktárgyak révén; hirdetések papír- és egyéb hordozón, például plakátok, levelek, szórólapok, filmek formájában, elektronikus médián és a világhálón keresztül, sugárzott és kábelen keresztül közvetített televíziós adásban és ahhoz kapcsolódó szolgáltatásokban, pl. teletexen, zártkörű hálózaton keresztül, hirdetések elektronikus formában távközlési úton pl. telefonon, mobiltelefonon

keresztül; egyéb sajtóhirdetések.

36 Biztosítás; pénzügyi ügyletek; valutaügyletek; ingatlanügyletek; ezen belül pénzügyi és banki szolgáltatások általában, áru- és kereskedelmi ügyletek, folyószámla-vezetés, jelzálogbanki szolgáltatások, befektetések kezelése, befektetési alapok vezetése és közvetítése, interneten és távközlési hálózatokon keresztül nyújtott (telebank, internetbank) banki és pénzügyi szolgáltatások.

( 210 ) M 15 02499

( 220 ) 2015.09.14.

( 731 ) OTP Bank Nyrt., Budapest (HU)

( 740 ) dr. Sóvári Miklós, DANUBIA Szabadalmi és Jogi Iroda Kft., Budapest

( 541 ) **OTP Csekkrendező**

( 511 ) 16 Acéltollak; bélyegzők, pecsétek; brosúrák, vékony fűzött könyvek; címkék, nem szövetből; füzetek; grafikai reprodukciók; grafikus ábrázolások; hirdetőtáblák papírból vagy kartonból; hírlevelek; írószerek; iskolaszerek (papíráruk); jegyek; kártyák; katalógusok; képek; kézikönyvek; könyvecskék, füzetek; könyvek; könyvjelzők; levelezőlapok; levélpapír; matricák, lehúzóképek; műanyagfóliák csomagolásra; naptárak; noteszok; nyomtatott órarendek, menetrendek; nyomtatott publikációk; nyomtatványok; öntapadócímkék (papíráruk); papíráruk; pecsétbélyegek; plakátok, falragaszok papírból vagy kartonból; postabélyegek; posztterek; prospektusok; szórólapok; tollak (irodai cikkek); toll és ceruzatartók, asztali; tolltartók; töltőtollak; újságok; üdvözlőlapok/kártyák; világítópapír; zacskó csomagolásra papírból vagy műanyagból; zászlók papírból.

35 Reklámozás; kereskedelmi ügyletek; kereskedelmi adminisztráció; irodai munkák, reklámozás, például szóró-ajándékozás formájában, esernyők, zászlók, ajándéktárgyak révén; hirdetések papír- és egyéb hordozón, például plakátok, levelek, szórólapok, filmek formájában, elektronikus médian és a világhálón keresztül, sugárzott és kábelén keresztül közvetített televíziós adásban és ahhoz kapcsolódó szolgáltatásokban, pl. teletexen, zártkörű hálózaton keresztül, hirdetések elektronikus formában távközlési úton pl. telefonon, mobiltelefonon keresztül; egyéb sajtóhirdetések.

36 Biztosítás; pénzügyi ügyletek; valutaügyletek; ingatlanügyletek; ezen belül pénzügyi és banki szolgáltatások általában, áru- és kereskedelmi ügyletek, folyószámla-vezetés, jelzálogbanki szolgáltatások, befektetések kezelése, befektetési alapok vezetése és közvetítése, interneten és távközlési hálózatokon keresztül nyújtott (telebank, internetbank) banki és pénzügyi szolgáltatások.

( 210 ) M 15 02502

( 220 ) 2015.09.15.

( 731 ) Görbedi Virág Alexa, Vác (HU)

( 541 ) **DSE BAND Dynamism Strength Endurance**

( 511 ) 25 Ruházati cikkek, cipők, kalapárúk (az osztály betűrend szerinti jegyzékében szereplő valamennyi áru).

28 Sportcikkek és felszerelések.

41 Nevelés; szakmai képzés; sport- és kulturális tevékenységek.

( 210 ) M 15 02503

( 220 ) 2015.09.15.

( 731 ) B-L ALHAMBRA EC., Esztergom (HU)

( 546 )

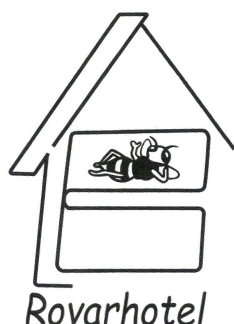

- ( 511 ) 35 Reklámozás; kereskedelmi ügyletek; kereskedelmi adminisztráció; irodai munkák (az osztály betűrend szerinti jegyzékében szereplő valamennyi szolgáltatás).
- 39 Szállítás; áruk csomagolása és raktározása; utazásszervezés (az osztály betűrend szerinti jegyzékében szereplő valamennyi szolgáltatás).
- 40 Anyagmegmunkálás (az osztály betűrend szerinti jegyzékében szereplő valamennyi szolgáltatás).
- 

**( 210 ) M 15 02507**

**( 220 ) 2015.09.15.**

( 731 ) Innovatív Takarmánykutató Kft., Debrecen (HU)

( 740 ) dr. Kozsla László Gábor, Debrecen

**( 541 ) VITA PIG**

( 511 ) 29 Hús, húskivonatok, feldolgozott húsipari termékek; disznóhús; disznósír.

31 Alga emberi vagy állati fogyasztásra; élő állatok; erősítő takarmány állatoknak; búzacsíra állati fogyasztásra.

---

**( 210 ) M 15 02509**

**( 220 ) 2015.09.15.**

( 731 ) Innovatív Takarmánykutató Kft., Debrecen (HU)

( 740 ) dr. Kozsla László Gábor, Debrecen

**( 546 )**



( 511 ) 29 Hús, húskivonatok, feldolgozott húsipari termékek; disznóhús; disznósír.

31 Alga emberi vagy állati fogyasztásra; élő állatok; erősítő takarmány állatoknak; búzacsíra állati fogyasztásra.

---

**( 210 ) M 15 02515**

**( 220 ) 2015.09.15.**

( 731 ) Németh Tamás, Budapest (HU)

( 740 ) dr. Ujfalussy Kristóf Sebestyén, Ujfalussy Ügyvédi Iroda, Budapest

**( 546 )**



( 511 ) 30 Fűszerek; fűszerek, ízesítők; fűszerkeverékek.

35 Árubemutató; áruk bemutatása kommunikációs médiában, kiskereskedelmi célokból; áruminták terjesztése; árusító standok bérbeadása; marketing.

43 Vendéglátás (élelmezés).

---

**( 210 ) M 15 02518**

**( 220 ) 2015.09.16.**

( 731 ) Magyar Cukor Zrt., Budapest (HU)

( 740 ) dr. Szatmári Lajos, Bálintfy és Társai Ügyvédi Iroda, Budapest

---



( 546 )



( 511 ) 30 Cukor, cukorból készült tortadíszek, cukormáz süteményekhez, édesítőszer-természetes, glükóz, kandiscukor, malátacukor, maltóz, nádcukorszirup, pálmacukor.

( 210 ) M 15 02537

( 220 ) 2015.09.18.

( 731 ) Molnár Ákos, Budapest (HU)

( 546 )



( 511 ) 25 Ruházati cikkek, cipők, kalapárúk (az osztály betűrend szerinti jegyzékébe tartozó valamennyi áru).  
 35 Reklámozás; kereskedelmi ügyletek; kereskedelmi adminisztráció; irodai munkák (az osztály betűrend szerinti jegyzékébe tartozó valamennyi szolgáltatás).  
 41 Nevelés; szakmai képzés; szórakoztatás; sport- és kulturális tevékenységek (az osztály betűrend szerinti jegyzékébe tartozó valamennyi szolgáltatás).

( 210 ) M 15 02551

( 220 ) 2015.09.21.

( 731 ) Tóth Péter, Kiskunhalas (HU)

( 546 )



( 511 ) 18 Táskák, erszények, pénztárcák, hátizsákok, övtáska, tarsolyok, csecsemő kenguruk, hordozó tokok, kulcstartók, kulcstartó tokok, kulcstartó tárcák, válltáska, tarisznya.  
 25 Női és férfi alsó és felső ruházat, bőrruházat, dzsekik, egyenruhák, fürdőruhák, kabátok, nyakkendők, nyaksálak, övek, pénztartó övek, sapkák, fejfedők, kalapok, zokni, ingek, mellények, rövid és hosszú nadrágok, pulóverek, pólók, trikók, farmer dzsekik és nadrágok, kendők, szabadidő ruhák, szövet nadrágok, öltönyök, zakók, szmokingok, gyermek ruhák, rugdalózók.  
 35 Ruhaipari termékek és ezek kiegészítőinek, táskák, pénztárcák, kulcstartók kereskedelme és interneten történő kereskedelme.

( 210 ) M 15 02555

( 220 ) 2015.09.21.

( 731 ) FDB Kereskedelmi és Szolgáltató Korlátolt Felelősségű Társaság, Budapest (HU)

( 740 ) dr. Erdős Anett, Erdős és Társai Ügyvédi Iroda, Budapest

( 546 )



( 511 ) 36 Ajándékutalványok kibocsátása, melyek később beválthatók árukra vagy szolgáltatásokra.  
 41 Élmenyajándékok, élmenyajándékozás, egyedi meglepetések, romantikus és egyéni programok szervezése.

45 Személyes ajándék kiválasztási szolgáltatás.

**( 210 ) M 15 02570****( 220 ) 2015.09.22.**

( 731 ) Borkatedrális Kft., Villány (HU)

**( 541 ) BORKATLAN**

( 511 ) 33 Bor.

35 Élelmiszer kereskedelem.

**( 210 ) M 15 02572****( 220 ) 2015.09.22.**

( 731 ) Rajkó Oktatási és Művészeti Alapítvány, Budapest (HU)

**( 541 ) RAJKÓ ISKOLA ÉS MŰVÉSZEGYÜTTES**

( 511 ) 16 Papír, karton anyagból reklám és propaganda céljára készült termékek, plakátok, lemezborítók, ismertető füzetek; nyomdaipari termékek; fényképek; papíripari cikkek; anyagok művészek részére tanítási és oktatási anyagok;(készülékek kivételével); csomagolásra szolgáló műanyagok; nyomdabetűk; klisék.

39 Szállítás; áruk csomagolása és raktározása; utazásszervezés.

41 Nevelés; szakmai képzés; szórakoztatás; sport- és kulturális tevékenységek.

**( 210 ) M 15 02573****( 220 ) 2015.09.22.**

( 731 ) Tokaj Borvidék Fejlődéséért Nonprofit Kft., Tokaj (HU)

**( 546 ) T  K A J**

BORVIDÉK FEJLESZTÉSI TANÁCS

( 511 ) 41 Konferenciák szervezése és lebonyolítása; kongresszusok szervezése és leányolítása; könyvkiadás.

**( 210 ) M 15 02580****( 220 ) 2015.09.23.**

( 731 ) Diczkó László, Kaba (HU)

**( 541 ) Spirit of Attila**

( 511 ) 30 Kávé, tea, kakaó és kávépótló szerek; rizs; tápióka és szágó; lisztek és más gabonakészítmények; kenyér, péksütemények és cukrészütemények; fagylaltok; cukor, méz, melaszszirup; élesztő, sütőporok; só; mustár; ecet, fűszeres mártások; fűszerek; jég (az osztály betűrend szerinti jegyzékében szereplő valamennyi áru).

**( 210 ) M 15 02597****( 220 ) 2015.09.24.**

( 731 ) Kriszt Dániel, Debrecen (HU)

( 740 ) Török Antal, Győr

**( 546 ) MATHKIDS **

( 511 ) 9 Oktató berendezések és felszerelések, számítógépes szoftverek, letölthető számítógépes szoftveralkalmazások, rajzfilmek, CD-k, DVD-k és egyéb, digitális rögzítésű média; számológépek.

16 Papírárak, könyvek, munkafüzetek, feladatlapok, poszterek, nyomdai kiadványok, nyomtatott hírcikkek, publikációk, papírból vagy kartonból készült oktatási célú szemléltető eszközök.

41 Iskolai és óvodai képzési szolgáltatások; szakmai képzés; szórakoztatási és oktatási célú klubszolgáltatások, versenyek, könyvkiadás, elektronikus könyvek és folyóiratok on-line kiadása, online, nem letölthető videók biztosítása, oktatási célú filmek gyártása.

**( 210 ) M 15 02601****( 220 ) 2015.09.24.**

( 731 ) Kerecsényi Krisztián 100%, Budapest (HU)

( 546 )



- ( 511 ) 29 Hús, hal-, baromfi- és vadhús; húskivonatok; tartósított, fagyasztott, szárított és főzött gyümölcsök és zöldségek, zselék, lekvárok (dzsemek), kompótok; tojások; tej és tejtermékek; étkezési olajok és zsírok.
- 30 Kávé, tea, kakaó és kávépótló szerek; rizs; tápióka és szágó; lisztek és más gabonakészítmények; kenyér, péksütemények és cukrászsütemények; fagylaltok; cukor, méz, melaszszirup; élesztő, sütőporok; só; mustár; ecet, fűszeres mártások; fűszerek; jég.
- 32 Sörök; ásványvizek és szénsavas vizek és egyéb alkoholmentes italok; gyümölcsitalok és gyümölcslevek; szörpök és más készítmények italokhoz.

( 210 ) M 15 02605

( 220 ) 2015.09.25.

( 731 ) Lasipe Kft., Cserdi (HU)

( 740 ) dr. Bányai Péter, Budapest

( 541 ) ROMBURGER

- ( 511 ) 29 Hús, hal-, baromfi- és vadhús; húskivonatok; tartósított, szárított és főzött gyümölcsök és zöldségek; zselék, lekvárok (dzsemek), kompótok; tojások; tej és tejtermékek; étkezési olajok és zsírok (az osztály betűrend szerinti jegyzékében szereplő valamennyi áru).
- 30 Kávé, tea, kakaó és kávépótló szerek; rizs; tápióka; szágó; lisztek és más gabonakészítmények; kenyér, péksütemények és cukrászsütemények; fagylaltok; cukor, méz, melaszszirup; élesztő, sütőporok; só; mustár; ecet, fűszeres mártások; fűszerek; jég (az osztály betűrend szerinti jegyzékében szereplő valamennyi áru).
- 43 Vendéglátás (élelmezés); időleges szállásadás (az osztály betűrend szerinti jegyzékében szereplő valamennyi szolgáltatás).

( 210 ) M 15 02606

( 220 ) 2015.09.25.

( 731 ) Lasipe Kft., Cserdi (HU)

( 740 ) dr. Bányai Péter, Budapest

( 541 ) LASIPE

- ( 511 ) 29 Hús, hal-, baromfi- és vadhús; húskivonatok; tartósított, szárított és főzött gyümölcsök és zöldségek; zselék, lekvárok (dzsemek), kompótok; tojások; tej és tejtermékek; étkezési olajok és zsírok (az osztály betűrend szerinti jegyzékében szereplő valamennyi áru).
- 30 Kávé, tea, kakaó és kávépótló szerek; rizs; tápióka; szágó; lisztek és más gabonakészítmények; kenyér, péksütemények és cukrászsütemények; fagylaltok; cukor, méz, melaszszirup; élesztő, sütőporok; só; mustár; ecet, fűszeres mártások; fűszerek; jég (az osztály betűrend szerinti jegyzékében szereplő valamennyi áru).
- 31 Gabonamagvak, mezőgazdasági, kertészeti, erdészeti termékek és magok, amelyek nem tartoznak más osztályokba; élő állatok; friss gyümölcsök és zöldségek; vetőmagok, élő növények és virágok; tápanyagok állatok számára; maláta (az osztály betűrend szerinti jegyzékében szereplő valamennyi áru).
- 32 Sörök; ásványvizek és szénsavas vizek; egyéb alkoholmentes italok; gyümölcsitalok és gyümölcslevek; szörpök és más készítmények italokhoz (az osztály betűrend szerinti jegyzékében szereplő valamennyi áru).
- 33 Alkoholmentes italok (a sörök kivételével) (az osztály betűrend szerinti jegyzékében szereplő valamennyi áru).
- 43 Vendéglátás (élelmezés); időleges szállásadás (az osztály betűrend szerinti jegyzékében szereplő valamennyi szolgáltatás).

---

( 210 ) M 15 02607

( 220 ) 2015.09.25.

( 731 ) RUSSMEDIA Lapkiadó, Információs és Kulturális Korlátolt Felelősségű Társaság, Debrecen (HU)

( 740 ) dr. Gaál Zsolt, Debrecen

( 541 ) **Tiszta Udvar, Rendes Ház Magazin**

( 511 ) 35 Hirdetés, reklám.

41 Napi-, és időszakos kiadványok kiadása.

---

( 210 ) M 15 02609

( 220 ) 2015.09.25.

( 731 ) Timár Péter Balázs, Kunhegyes (HU)

( 740 ) Dr. Csátori Ákos ügyvéd, Budapest

( 546 )



( 511 ) 25 Ruházati cikkek, cipők, kalapárúk (az osztály betűrend szerinti jegyzékében szereplő valamennyi áru).

41 Nevelés; szakmai képzés; szórakoztatás; sport- és kulturális tevékenységek (az osztály betűrend szerinti jegyzékében szereplő valamennyi szolgáltatás).

43 Vendéglátás (ételmezés); időleges szállásadás (az osztály betűrend szerinti jegyzékében szereplő valamennyi szolgáltatás).

---

( 210 ) M 15 02610

( 220 ) 2015.09.25.

( 731 ) Well Done St. Moritz Bt., Komárom (HU)

( 740 ) dr. Nemes Andrea, dr. Nemes Andrea Ügyvédi Iroda, Komárom

( 546 )



( 511 ) 3 Cipőfényesítők; cipőkrémek.

---

( 210 ) M 15 02611

( 220 ) 2015.09.28.

( 731 ) SCA HYGIENE PRODUCTS Kereskedelmi Kft., Budapest (HU)

( 740 ) dr. Adler Dóra, Adler Ügyvédi Iroda, Budapest

( 541 ) **SCA - Anyák Háza**

( 511 ) 35 PR; promóciós és reklámozási szolgáltatás.

36 Adománygyűjtés, adományok nyújtása.

45 Érzelmi támogató szolgáltatások családok részére, pácienseket támogató szolgáltatások biztosítása kórházi betegek és hosszú távú ápolási létesítmények betegei számára.

---

( 210 ) M 15 02626

( 220 ) 2015.09.29.

( 731 ) GREENPLAN ENERGY Kft., Kazincbarcika (HU)

( 740 ) PINTZ ÉS TÁRSAI Szabadalmi, Védjegy és Jogi Iroda Kft., Budapest

( 546 ) 

- ( 511 ) 11 Világítások; kültéri világítás; led napelemes kandeláber;napelemmel működő lámpák; LED-es világítóeszközök; LED-izzók;kerti, kültéri LED lámpák; LED-es lámpatestek, fényforrások;napelemes lámpák; napelemek fűtéshez; turbinaventilátorok [ventilátorkészülékek].
- 35 LED-es világítóeszközökkel, napelemes lámpákkal, kültéri világítással, acélszerkezetekkel, szélturbinákkal kapcsolatos kereskedelmi szolgáltatások.
- 37 Szerelési szolgáltatások; világítóberendezések javítása;világítástechnikai rendszerek telepítése; világítóberendezések javításával vagy karbantartásával kapcsolatos információszolgáltatás; világító- és áramellátó rendszerek üzembe helyezése; acélszerkezetek építése épületekhez; szélérőművek építése; elektromos generátorok és szélturbinák javítása; turbinák javítása; napkollektorok telepítése; szélturbinák telepítése.

( 210 ) M 15 02628

( 220 ) 2015.09.29.

( 731 ) Fermenta Kft., Diósd (HU)

( 740 ) dr. Szabó-Nagy Péter, Szabó-Nagy Ügyvédi Iroda, Budapest

( 546 )  **fermenta**

- ( 511 ) 30 Kávé, tea, kakaó és kávépótló szerek; rizs; tápióka és szágó; lisztek és más gabonakészítmények; kenyér, péksütemények és cukrászsütemények; fagylaltok; cukor, méz, melaszszirup; élesztő, sütőporok; só; mustár; ecet, fűszeres mártások; fűszerek; jég (az osztály betűrend szerinti jegyzékében szereplő valamennyi áru).
- 32 Sörök; ásványvizek és szénsavas vizek és egyéb alkoholmentes italok; gyümölcsitalok és gyümölcslevek; szörpök és más készítmények italokhoz (az osztály betűrend szerinti jegyzékében szereplő valamennyi áru).
- 42 Tudományos és műszaki szolgáltatások, valamint az idetartozó tervezői és kutatói tevékenység; ipari elemző és kutató szolgáltatások; számítástechnikai hardver és szoftver tervezés és fejlesztés (az osztály betűrend szerinti jegyzékében szereplő valamennyi szolgáltatás).

( 210 ) M 15 02631

( 220 ) 2015.09.29.

( 731 ) QSR24h Hungary Kft., Győr (HU)

( 740 ) Török Antal, Győr

( 541 ) QSR24h Europe

- ( 511 ) 37 Járműalkatrészek és gépalkatrészek utómunkálatai, javítási munkálatai és installációs munkálatok.
- 39 Raktározási szolgáltatások keretében a járművek és gépek részeinek válogatása.
- 40 Anyagmegmunkálás, anyagfeldolgozás keretében járműalkatrészek és gépalkatrészek utómunkálatai; hulladékok és újrahasznosítható anyagok osztályozása, válogatása.
- 42 Jármű- és gépalkatrészek minőségbiztosítása minőségbiztosítási ellenőrzések lefolytatása keretében, jármű-és gépalkatrészek műszaki vizsgálata, anyagvizsgálata és minőségellenőrzése.

( 210 ) M 15 02636

( 220 ) 2015.09.30.

( 731 ) Avadoo Design Studio Kft., Bük (HU)

( 546 )  **I❤Sopron**

- ( 511 ) 16 Papír, karton és ezen anyagokból készült termékek, amelyek nem tartoznak más osztályokba; nyomdaipari termékek; könyvkötészeti anyagok; fényképek; papíripari cikkek; papíripari vagy háztartási ragasztóanyagok; anyagok művészek részére; ecsetek; írógépek és irodai cikkek (bútorok kivételével); tanítási és oktatási anyagok (készülékek kivételével); csomagolásra szolgáló műanyagok (amelyek nem tartoznak más osztályokba); nyomdabetűk; klisék (az osztály betűrend szerinti jegyzékében szereplő valamennyi áru).
- 21 Eszközök, edények és tartályok háztartási és konyhai célokra; fésűk és szivacsok; kefék (az ecsetek kivételével); kefégyártáshoz használt anyagok; takarító eszközök; vasforgács; nyers vagy félig megmunkált üveg

Nemzeti védjegybejelentések meghirdetése

(kivéve az építéshez használt üveget); üveg-, porcelán- és fajanszárak, amelyek nem tartoznak más osztályokba (az osztály betűrend szerinti jegyzékében szereplő valamennyi áru).

25 Ruházati cikkek, cipők, kalapárak (az osztály betűrend szerinti jegyzékében szereplő valamennyi áru).

35 Reklámozás; kereskedelmi ügyletek; kereskedelmi adminisztráció; irodai munkák (az osztály betűrend szerinti jegyzékében szereplő valamennyi szolgáltatás).

**( 210 ) M 15 02637**

**( 220 ) 2015.09.30.**

( 731 ) GRAPE-VINE Bortermelő és Kereskedelmi Kft., Kiskunmajsa (HU)

( 740 ) dr. Baski Ágnes, Budapesti 37. sz. Ügyvédi Iroda, Budapest 502.

**( 546 )**



( 511 ) 33 Alkoholmentes aperitifek, alkoholmentes gyümölcsitalok, alkoholmentes gyümölcs kivonatok, alkoholmentes italok, alkoholmentes koktélok, aloe vera italok, alkoholmentes, ásványvizek, ásványvizek (italok), eszenciák italok előállításához, gyümölcslevek, gyümölcsnektárok (alkoholmentes), készítmények italok előállításához, limonádék, mustok, pasztillák szénsavas italokhoz, porok szénsavas italokhoz, smoothie-k (gyümölcs-, vagy zöldségitalok), szénsavas italok, szódavíz, szódavizek, szőlőmust, szörpök italokhoz, szörpök limonádékhoz, termékek ásványvizek előállításához, termékek szénsavas vizek előállításához, vizek, zöldséglevek.

43 Vendéglátás (élelmezés), gyorséttermek, kintinok, büfék, étkezdék, kávéházak, bisztrók, cukrászdák, sörözők, borozók, éttermek, önkiszolgáló éttermek, vendéglátóipar.

**( 210 ) M 15 02639**

**( 220 ) 2015.09.30.**

( 731 ) Dolce Dance Kft., Szeged (HU)

**( 546 )**



( 511 ) 9 Műsoros, oktató DVD; mágneses adathordozók.

25 Ruhák, cipők, kiegészítők, tánccipők, táncruhák.

41 Nevelés; szakmai képzés, táncoktatás, rendezvények szervezése.

**( 210 ) M 15 02640**

**( 220 ) 2015.09.30.**

( 731 ) Dolce Dance Kft., Szeged (HU)

**( 541 ) DOLCE DANCE**

( 511 ) 9 Műsoros, oktató DVD; mágneses adathordozók.

25 Ruhák, cipők, kiegészítők, tánccipők, táncruhák.

41 Nevelés; szakmai képzés, táncoktatás, rendezvények szervezése.

**( 210 ) M 15 02641**

**( 220 ) 2015.09.30.**

( 731 ) Liana 2002 Kft., Budapest (HU)

( 740 ) Károly Annamária, Budapest

**( 541 ) BEAUTY PEST BROW**

( 511 ) 44 Orvosi szolgáltatások; állatgyógyászati szolgáltatások; higiéniai és szépségápolási szolgáltatások emberek és állatok részére; mezőgazdasági, kertészeti és erdészeti szolgáltatások (az osztály betűrend szerinti jegyzékében szereplő valamennyi szolgáltatás).

**( 210 ) M 15 02642****( 220 ) 2015.09.30.**

( 731 ) DENTALKLINIK DR. TÓKA Egészségügyi Kft., Sopron (HU)

( 740 ) dr. Tóka Tamás, Dr. Tóka Ügyvédi Iroda, Sopron

**( 541 ) A tradíció a mi motivációnk-tradíció és innováció**

( 511 ) 44 Orvosi szolgáltatások.

**( 210 ) M 15 02644****( 220 ) 2015.09.30.**

( 731 ) Maza Jánosné, Homokszentgyörgy (HU)

( 740 ) dr. Dobos Pál, Kaposvár

**( 546 )**

( 511 ) 30 Tésztafélék (1); tésztafélék (2); tortilla.

**( 210 ) M 15 02647****( 220 ) 2015.09.30.**

( 731 ) Pados Balázs, Budapest (HU)

( 740 ) dr. Fecser Péter, Budapest

**( 546 )**

Közösségi Adományozó Pont

( 511 ) 35 Reklámozás; kereskedelmi ügyletek; kereskedelmi adminisztráció; irodai munkák.

41 Nevelés; szakmai képzés; szórakoztatás; sport- és kulturális tevékenységek.

45 Közösségi adományozás.

**( 210 ) M 15 02649****( 220 ) 2015.09.30.**

( 731 ) Gál József, Budapest (HU)

( 740 ) Balás Ügyvédi Iroda, Budapest

**( 541 ) mészársteak**

( 511 ) 29 Hús, hal-, baromfi- és vadhús; húskivonatok; tartósított, fagyasztott, szárított és főzött gyümölcsök és zöldségek; zselék, lekvárok (dzsemek), kompótok; tojások; tej és tejtermékek; étkezési olajok és zsírok.

35 Reklámozás; kereskedelmi ügyletek; kereskedelmi adminisztráció; irodai munkák.

43 Vendéglátás (élelmezés); időleges szállásadás.

**( 210 ) M 15 02656****( 220 ) 2015.10.01.**

( 731 ) Blikk Kft. 100%, Budapest (HU)

( 740 ) Dr. Sárközy Szabolcs, Kálmán, Szilasi, Sárközy és Társai Ügyvédi Iroda, Budapest

**( 541 ) Te miért olvasod? Blikk első kézből.**

Nemzeti védjegybejelentések meghirdetése

- ( 511 ) 16 Papír, karton és ezen anyagokból készült termékek, amelyek nem tartoznak más osztályokba; nyomdaipari termékek; könyvkötészeti anyagok; fényképek; papíripari cikkek; papíripari vagy háztartási ragasztóanyagok; anyagok művészek részére; ecsetek; írógépek és irodai cikkek (bútorok kivételével); tanítási és oktatási anyagok (készülékek kivételével); csomagolásra szolgáló műanyagok (amelyek nem tartoznak más osztályokba); nyomdabetűk; klisék (az osztály betűrend szerinti jegyzékében szereplő valamennyi áru).
- 35 Reklámozás; kereskedelmi ügyletek; kereskedelmi adminisztráció; irodai munkák (az osztály betűrend szerinti jegyzékében szereplő valamennyi áru).
- 41 Nevelés; szakmai képzés; szórakoztatás; sport- és kulturális tevékenységek (az osztály betűrend szerinti jegyzékében szereplő valamennyi szolgáltatás).

( 210 ) M 15 02657

( 220 ) 2015.10.01.

( 731 ) Blikk Kft. 100%, Budapest (HU)

( 740 ) Dr. Sárközy Szabolcs, Kálmán, Szilasi, Sárközy és Társai Ügyvédi Iroda, Budapest

( 541 ) **Ön miért olvassa? Blikk első kézből.**

- ( 511 ) 16 Papír, karton és ezen anyagokból készült termékek, amelyek nem tartoznak más osztályokba; nyomdaipari termékek; könyvkötészeti anyagok; fényképek; papíripari cikkek; papíripari vagy háztartási ragasztóanyagok; anyagok művészek részére; ecsetek; írógépek és irodai cikkek (bútorok kivételével); tanítási és oktatási anyagok (készülékek kivételével); csomagolásra szolgáló műanyagok (amelyek nem tartoznak más osztályokba); nyomdabetűk; klisék (az osztály betűrend szerinti jegyzékében szereplő valamennyi áru).
- 35 Reklámozás; kereskedelmi ügyletek; kereskedelmi adminisztráció; irodai munkák (az osztály betűrend szerinti jegyzékében szereplő valamennyi áru).
- 41 Nevelés; szakmai képzés; szórakoztatás; sport- és kulturális tevékenységek (az osztály betűrend szerinti jegyzékében szereplő valamennyi szolgáltatás).

( 210 ) M 15 02677

( 220 ) 2015.10.05.

( 731 ) TV2 Média Csoport Kft., Budapest (HU)

( 740 ) Magyar Export-Import Bank Zártkörűen Működő Részvénytársaság, Budapest  
dr. Péntek Zoltán, Budapest

( 546 )



- ( 511 ) 35 Reklámozás; kereskedelmi ügyletek; kereskedelmi adminisztráció; irodai munkák (az osztály betűrend szerinti jegyzékében szereplő valamennyi szolgáltatás).
- 41 Nevelés; szakmai képzés; szórakoztatás; sport- és kulturális tevékenységek (az osztály betűrend szerinti jegyzékében szereplő valamennyi szolgáltatás).
- 42 Tudományos és műszaki szolgáltatások, valamint az idetartozó tervezői és kutatói tevékenység; ipari elemző és kutató szolgáltatások; számítástechnikai hardver és szoftver tervezés és fejlesztés (az osztály betűrend szerinti jegyzékében szereplő valamennyi szolgáltatás).

( 210 ) M 15 02679

( 220 ) 2015.10.05.

( 731 ) Witzing József, Nové Zámky, Sturovo (SK)

( 546 )  **BAUBONUS**

- ( 511 ) 35 Reklámozás; kereskedelmi ügyletek; kereskedelmi adminisztráció; irodai munkák (az osztály betűrend szerinti jegyzékében szereplő valamennyi szolgáltatás).



**( 210 ) M 15 02682****( 220 ) 2015.10.05.**

( 731 ) Balatoni Hajózási Zártkörűen Működő Részvénytársaság, Siófok (HU)

( 740 ) dr. Molnár-Bíró György, Budapest

**( 541 ) Balatoni Hajós Fesztivál**

( 511 ) 35 Reklámozás; kereskedelmi ügyletek; kereskedelmi adminisztráció; irodai munkák (az osztály betűrend szerinti jegyzékében szereplő valamennyi áru).

39 Szállítás; áruk csomagolása és raktározása; utazásszervezés (az osztály betűrend szerinti jegyzékében szereplő valamennyi szolgáltatás).

41 Nevelés; szakmai képzés; szórakoztatás; sport- és kulturális tevékenységek (az osztály betűrend szerinti jegyzékében szereplő valamennyi szolgáltatás).

43 Vendéglátás (élelmezés); időleges szállásadás (az osztály betűrend szerinti jegyzékében szereplő valamennyi szolgáltatás).

**( 210 ) M 15 02694****( 220 ) 2015.10.06.**

( 731 ) Szabó Sándor, Mezőberény (HU)

**( 546 )**

( 511 ) 41 Szabadidős rendezvények megszervezése; kulturális, szórakoztatási és sport célú rendezvényszervezés; kulturális és oktatási célú kongresszusok és konferenciák szervezése.

**( 210 ) M 15 02696****( 220 ) 2015.10.06.**

( 731 ) Fundamenta-Lakáskassza ZRT., Budapest (HU)

Fundamenta-Lakáskassza Kft., Budapest (HU)

( 740 ) dr. Somogyi Áron Mátyás, Budapest

**( 546 ) Fundamenta**  
SZEMÉLYI BANKÁR 

( 511 ) 35 Reklámozás; kereskedelmi ügyletek; kereskedelmi adminisztráció; irodai munkák (az osztály betűrend szerinti jegyzékében szereplő valamennyi szolgáltatás).

36 Biztosítás; pénzügyi ügyletek; valutaügyletek; ingatlanügyletek (az osztály betűrend szerinti jegyzékében szereplő valamennyi szolgáltatás).

37 Építkezés; javítás; szerelési szolgáltatások (az osztály betűrend szerinti jegyzékében szereplő valamennyi szolgáltatás).

**( 210 ) M 15 02709****( 220 ) 2015.10.07.**

( 731 ) NNG Szoftverfejlesztő és Kereskedelmi Kft., Budapest (HU)

( 740 ) dr. Kalocsai Zsófia, Budapest

**( 546 )**

( 511 ) 9 Számítógépek; számítógép programok [letölthető]; számítógépprogramok, rögzített navigációs berendezések járművekbe [fedélzeti számítógépek]; navigációs eszközök.

42 Számítógép programok sokszorosítása; számítógépes rendszerek tervezése; számítógépes rendszerek

elemzése; számítógép szoftver tanácsadás; számítógépprogramok installációja; számítógépprogramok kidolgozása; számítógépprogramok korszerűsítése; számítógépprogramok kölcsönzése; számítógép-programozás; számítógép-szoftver fenntartása.

45 Szellemi tulajdon használatának engedélyezése [licencia].

( 210 ) M 15 02714

( 220 ) 2015.10.08.

( 731 ) NAGY-PAPÍR Bt., Szolnok (HU)

( 546 )



*Explorer*

( 511 ) 16 Papír, karton és ezen anyagokból készült termékek, amelyek nem tartoznak más osztályokba; nyomdaipari termékek; könyvkötészeti anyagok; fényképek; papíripari cikkek; papíripari vagy háztartási ragasztóanyagok; anyagok művészek részére; ecsetek; írógépek és irodai cikkek (bútorok kivételével); tanítási és oktatási anyagok (készülékek kivételével); csomagolásra szolgáló műanyagok (amelyek nem tartoznak más osztályokba); nyomdabetűk; klisék (az osztály betűrend szerinti jegyzékében szereplő valamennyi áru).

21 Eszközök, edények és tartályok háztartási és konyhai célokra; fűsűk és szivacsok; kefék (az ecsetek kivételével); kefégyártáshoz használt anyagok; takarító eszközök; vasforgács; nyers vagy félig megmunkált üveg (kivéve az építéshez használt üveget); üveg-, porcelán- és fajanszárak, amelyek nem tartoznak más osztályokba (az osztály betűrend szerinti jegyzékében szereplő valamennyi áru).

( 210 ) M 15 02715

( 220 ) 2015.10.08.

( 731 ) KÖRÖSKER-DUO Kft., Nagykőrös (HU)

( 546 ) **TIBIKER**

( 511 ) 30 Kávé, tea, kakaó és kávépótló szerek; rizs; tápióka és szágó; lisztek és más gabonakészítmények; kenyér, péksütemények és cukrászsütemények; fagylaltok; cukor, méz, melaszszirup; élesztő, sütőporok; só; mustár; ecet, fűszeres mártások; fűszerek; jég (az osztály betűrend szerinti jegyzékében szereplő valamennyi áru).

35 Reklámozás; kereskedelmi ügyletek; kereskedelmi adminisztráció; irodai munkák (az osztály betűrend szerinti jegyzékében szereplő valamennyi szolgáltatás).

43 Vendéglátás (élelmezés); időleges szállásadás (az osztály betűrend szerinti jegyzékében szereplő valamennyi szolgáltatás).

( 210 ) M 15 02722

( 220 ) 2015.10.09.

( 731 ) SZÁZDIVAT Kft., Isaszeg (HU)

( 740 ) PINTZ ÉS TÁRSAI Szabadalmi, Védjegy és Jogi Iroda Kft., Budapest

( 546 )



( 511 ) 25 Alsóruházat, fehérneműk; bikinik; blézerek; blúzok; edző nadrág; egyrészes ruhák; estélyi, alkalmi kabátok; estélyi ruházat; fejfedők [kalapárak]; fejre való sálak, fejkendők; felsőkabátok; felsőruházat; fűzők [alsónemű]; haj szalagok [ruházat]; hálóköntösök, pongyolák; harisnyák; kalapok; karimátlan kis női kalapok [toque]; kasmírsálak; kendők [ruházat]; kesztyűk; kombinék [alsóruházat]; legging nadrágok, cicanadrágok; női

Nemzeti védjegybejelentések meghirdetése

kosztümök; övek [ruházat]; sálak; sport felsők, topok; szoknyák; tunikák; ünnepestélyes alkalmi, estélyi viseletek; plus size pólók, pulóverek, tunikák, blúzok, ingek, kardigánok, bolerók, mellények, kabátok, blézerek, dzsekik, nadrágok, cicanadrágok, szoknyák nők részére.

35 Kis és nagykereskedelmi szolgáltatások plus size női pólók, pulóverek, tunikák, blúzok, ingek, kardigánok, bolerók, mellények, kabátok, blézerek, dzsekik, nadrágok, cicanadrágok és szoknyák vonatkozásában.

( 210 ) M 15 02723

( 220 ) 2015.10.09.

( 731 ) MOM-PARK MFC Ingatlanforgalmazó és Beruházó Korlátolt Felelősségű Társaság, Budapest (HU)

( 740 ) dr. Fütty Tivadar, dr. Fütty Tivadar Ügyvédi Iroda, Budapest

( 546 ) MOM PARK | Galéria

( 511 ) 35 Reklámozás; kereskedelmi ügyletek; kereskedelmi adminisztráció; irodai munkák (az osztály betűrend szerinti jegyzékében szereplő valamennyi szolgáltatás).

41 Nevelés; szakmai képzés; szórakoztatás; sport- és kulturális tevékenységek (az osztály betűrend szerinti jegyzékében szereplő valamennyi szolgáltatás).

( 210 ) M 15 02724

( 220 ) 2015.10.09.

( 731 ) MOM-PARK MFC Ingatlanforgalmazó és Beruházó Korlátolt Felelősségű Társaság, Budapest (HU)

( 740 ) dr. Fütty Tivadar, dr. Fütty Tivadar Ügyvédi Iroda, Budapest

( 541 ) PARK Galéria

( 511 ) 35 Reklámozás; kereskedelmi ügyletek; kereskedelmi adminisztráció; irodai munkák (az osztály betűrend szerinti jegyzékében szereplő valamennyi szolgáltatás).

41 Nevelés; szakmai képzés; szórakoztatás; sport- és kulturális tevékenységek (az osztály betűrend szerinti jegyzékében szereplő valamennyi szolgáltatás).

( 210 ) M 15 02732

( 220 ) 2015.10.09.

( 731 ) Bálint Zoltán, Budapest (HU)

( 546 ) 

( 511 ) 25 Ruházati cikkek, kalapárúk.

35 Kereskedelmi ügyletek.

( 210 ) M 15 02741

( 220 ) 2015.10.09.

( 731 ) DiCare Egészségügyi Kereskedelmi és Szolgáltató Zártkörűen Működő Részvénytársaság, Csitár (HU)

( 740 ) dr. Ádler Dóra, Budapest

( 541 ) MÉRY Plusz

( 511 ) 5 Vércukorszintmérő tesztszíkek.

10 Vércukorszint-figyelő készülékek; vércukorszint-mérők; vércukorszint vizsgálatára szolgáló gyógyászati eszközök; vércukor vizsgáló berendezések.

44 Egészségügyi tanácsadási és információs szolgáltatások; betegek és orvosok által vezetett nyilvántartások online biztosítása a vércukorszint mérésekkel kapcsolatban.

**( 210 ) M 15 02742****( 220 ) 2015.10.09.**

( 731 ) Pádi Gyula, Budapest (HU)

( 740 ) Fábry Ügyvédi Iroda, Budapest

**( 541 ) NANOPATIA**

( 511 ) 5 Gyógyszerészeti és állatgyógyászati készítmények; egészségügyi készítmények gyógyászati használatra; gyógyászati vagy állatgyógyászati használathoz adaptált diétás élelmiszerek és anyagok, bébiételek; étrend-kiegészítők emberek és állatok számára; tapaszok, kötszeranyagok; fogtömő anyagok és fogászati mintázóanyagok; fertőtlenítőszeres; kártékony állatok irtására szolgáló készítmények; gombaölő szerek (fungicidek), gyomirtó szerek (herbicidek).

**( 210 ) M 15 02747****( 220 ) 2015.10.12.**

( 731 ) Szőke Mihály István, Orosháza (HU)

**( 546 )**

( 511 ) 29 Hús, hal-, baromfi- és vadhús; húskivonatok; tartósított, szárított és főzött gyümölcsök és zöldségek; zselék, lekvárok (dzsemek), kompótok; tojások; tej és tejtermékek; étkezési olajok és zsírok (az osztály betűrend szerinti jegyzékében szereplő valamennyi áru).

33 Alkoholtartalmú italok (a sörök kivételével) (az osztály betűrend szerinti jegyzékében szereplő valamennyi áru).

43 Vendéglátás (élelmezés); időleges szállásadás (az osztály betűrend szerinti jegyzékében szereplő valamennyi szolgáltatás).

**( 210 ) M 15 02748****( 220 ) 2015.10.12.**

( 731 ) Hatos István, Budapest (HU)

( 740 ) dr. Berényi Krisztina, Budapest

**( 546 )**

( 511 ) 35 Reklámozás; kereskedelmi ügyletek; kereskedelmi adminisztráció; irodai munkák (az osztály betűrend szerinti jegyzékében szereplő valamennyi szolgáltatás).

44 Masszázs.

**( 210 ) M 15 02750****( 220 ) 2015.10.12.**

( 731 ) Szűcs Imre Lóránt, Budapest (HU)

( 740 ) Dr. Szabó Levente, Dr. Szabó Levente Ügyvédi Iroda, Budapest

**( 546 )**

( 511 ) 16 Könyvek, papíripari cikkek, irodai, tanítási és oktatási anyagok.

41 Nevelés; szakmai képzés; szórakoztatás; sport- és kulturális tevékenységek (az osztály betűrend szerinti

jegyzékében szereplő valamennyi szolgáltatás); képességfelmérés, tanácsadás.

44 Pszichológus szolgáltatásai.

( 210 ) M 15 02756

( 220 ) 2015.10.12.

( 731 ) HELL ENERGY Magyarország Kft., Budapest (HU)

( 740 ) dr. Szabó Géza Krisztián, GK. Szabó Ügyvédi Iroda, Budapest



( 511 ) 32 Energia italok.

( 210 ) M 15 02757

( 220 ) 2015.10.12.

( 731 ) HELL ENERGY Magyarország Kft., Budapest (HU)

( 740 ) dr. Szabó Géza Krisztián, GK. Szabó Ügyvédi Iroda, Budapest



( 511 ) 32 Energia italok.

( 210 ) M 15 02774

( 220 ) 2015.10.13.

( 731 ) ABRABORO Kereskedelmi és Szolgáltató Kft., Budapest (HU)

( 740 ) dr. Bányai Péter, Budapest



( 511 ) 7 Gépek és szerszámok; motorok (a szárazföldi járműmotorok kivételével); tengelykapcsolók és erőátviteli elemek (a szárazföldi járművek céljára készültek kivételével); nem kézi működtetésű mezőgazdasági eszközök, keltetőgépek; árusító automaták (az osztály betűrend szerinti jegyzékében szereplő valamennyi áru).

8 Kéziszerszámok és kézzel működtetett eszközök; evőeszközök; vágó- és szűrőfegyverek; borotvák (az osztály betűrend szerinti jegyzékében szereplő valamennyi áru).

( 210 ) M 15 02778

( 220 ) 2015.10.13.

( 731 ) Tolnagro Állatgyógyászati Kft., Szekszárd (HU)

( 541 ) VITA D3

( 511 ) 5 Gyógyszerészeti és állatgyógyászati készítmények; egészségügyi készítmények gyógyászati használatra; gyógyászati vagy állatgyógyászati használatához adaptált diétás élelmiszerek és anyagok; bébiételek;

## Nemzeti védjegybejelentések meghirdetése

étrend-kiegészítők emberek és állatok számára; ;tapaszok, kötszeranyagok; fogtömő anyagok és fogászati mintázóanyagok; fertőtlenítőszer; kártékony állatok irtására szolgáló készítmények; gombaölő szerek (fungicidek), gyomirtó szerek (herbicidek) (az osztály betűrend szerinti jegyzékében szereplő valamennyi áru).

( 210 ) M 15 02779

( 220 ) 2015.10.13.

( 731 ) Tolnagro Állatgyógyászati Kft., Szekszárd (HU)

( 541 ) SELEVIT

( 511 ) 5 Gyógyszerészeti és állatgyógyászati készítmények; egészségügyi készítmények gyógyászati használatra; gyógyászati vagy állatgyógyászati használathoz adaptált diétás élelmiszerek és anyagok; bébiételek; étrend-kiegészítők emberek és állatok számára; ;tapaszok, kötszeranyagok; fogtömő anyagok és fogászati mintázóanyagok; fertőtlenítőszer; kártékony állatok irtására szolgáló készítmények; gombaölő szerek (fungicidek), gyomirtó szerek (herbicidek) (az osztály betűrend szerinti jegyzékében szereplő valamennyi áru).

( 210 ) M 15 02781

( 220 ) 2015.10.13.

( 731 ) Tolnagro Állatgyógyászati Kft., Szekszárd (HU)

( 541 ) RUMINOMAX

( 511 ) 5 Gyógyszerészeti és állatgyógyászati készítmények; egészségügyi készítmények gyógyászati használatra; gyógyászati vagy állatgyógyászati használathoz adaptált diétás élelmiszerek és anyagok; bébiételek; étrend-kiegészítők emberek és állatok számára; ;tapaszok, kötszeranyagok; fogtömő anyagok és fogászati mintázóanyagok; fertőtlenítőszer; kártékony állatok irtására szolgáló készítmények; gombaölő szerek (fungicidek), gyomirtó szerek (herbicidek) (az osztály betűrend szerinti jegyzékében szereplő valamennyi áru).

( 210 ) M 15 02789

( 220 ) 2015.10.14.

( 731 ) Dankó András, Monor (HU)

( 546 )  HÁZIKÓ

( 511 ) 35 Ingatlanközvetítés; értékesítés.

( 210 ) M 15 02801

( 220 ) 2015.10.14.

( 731 ) EC (SHANGHAI)-EU DIRECT SALE PLATFORM Kft., Budapest (HU)

( 740 ) Kiss-Meggyesi Zita, Budapest

( 546 )  EC EU  
E C E U

( 511 ) 18 Bőr és bőrutánzatok, ezen anyagokból készült olyan termékek, amelyek nem tartoznak más osztályokba; állatbőrök és irhák; utazótáskák és bőröndök; esernyők, napernyők és sétatálcák; ostorok, hámok, nyerges és lószerszámok (az osztály betűrend szerinti jegyzékében szereplő valamennyi áru).

25 Ruházati cikkek, cipők, kalapárúk (az osztály betűrend szerinti jegyzékében szereplő valamennyi áru).

35 Reklámozás; kereskedelmi ügyletek; kereskedelmi adminisztráció; irodai munkák (az osztály betűrend szerinti jegyzékében szereplő valamennyi szolgáltatás).

39 Szállítás; áruk csomagolása és raktározása; utazásszervezés (az osztály betűrend szerinti jegyzékében szereplő valamennyi szolgáltatás).

( 210 ) M 15 02809

( 220 ) 2015.10.15.

( 731 ) AVALON PARK Kft., Budapest (HU)

( 740 ) dr. Szabó Géza Krisztián, GK. Szabó Ügyvédi Iroda, Budapest

( 546 )



( 511 ) 37 Járműmosás; járművek tisztítása; járművek karbantartása; üzemanyagöltés.

43 Étkezdék; éttermek; kintinok, büfék, étkezdék; panziók; vendéglátóipar.

( 210 ) M 15 02813

( 220 ) 2015.10.15.

( 731 ) Florin Vegyipari és Kereskedelmi Rt., Szeged (HU)

( 546 ) **BradoLine**

( 511 ) 3 Fehéritőkészítmények és egyéb, mosásra szolgáló anyagok; tisztító-, fényesítő-, súroló-, és csiszológyszerek; szappanok; illatszerek, illóolajok, kozmetikai cikkek, hajmosó szerek; fogkrémek (az osztály betűrend szerinti jegyzékében szereplő valamennyi áru).

5 Gyógyszerészeti és állatgyógyászati készítmények; egészségügyi készítmények gyógyászati használatra; gyógyászati vagy állatgyógyászati használatához adaptált diétás élelmiszerek és anyagok; bébiételek; étrend-kiegészítők emberek és állatok számára; tapaszok, kötszeranyagok; fogtömő anyagok és fogászati mintázóanyagok; fertőtlenítőszeres; kártékony állatok irtására szolgáló készítmények; gombaölő szerek (fungicidek), gyomirtó szerek (herbicidek) (az osztály betűrend szerinti jegyzékében szereplő valamennyi áru).

( 210 ) M 15 02820

( 220 ) 2015.10.16.

( 731 ) Parma Produkt Kft., Budapest (HU)

( 740 ) dr. Mányoki Noémi, Budapest

( 546 ) *Patikárium* **Multimaci**

( 511 ) 3 Fehéritőkészítmények és egyéb, mosásra szolgáló anyagok; tisztító-, fényesítő-, súroló-, és csiszológyszerek; szappanok; illatszerek, illóolajok, kozmetikai cikkek, hajmosó szerek; fogkrémek (az osztály betűrend szerinti jegyzékében szereplő valamennyi áru).

5 Gyógyszerészeti és állatgyógyászati készítmények; egészségügyi készítmények gyógyászati használatra; gyógyászati vagy állatgyógyászati használatához adaptált diétás élelmiszerek és anyagok; bébiételek; étrend-kiegészítők emberek és állatok számára; tapaszok, kötszeranyagok; fogtömő anyagok és fogászati mintázóanyagok; fertőtlenítőszeres; kártékony állatok irtására szolgáló készítmények; gombaölő szerek (fungicidek), gyomirtó szerek (herbicidek) (az osztály betűrend szerinti jegyzékében szereplő valamennyi áru).

44 Orvosi szolgáltatások; állatgyógyászati szolgáltatások; higiéniai és szépségápolási szolgáltatások emberek és állatok részére; mezőgazdasági, kertészeti és erdészeti szolgáltatások (az osztály betűrend szerinti jegyzékében szereplő valamennyi szolgáltatás).

( 210 ) M 15 02831

( 220 ) 2015.10.16.

( 731 ) Podravka International Kft. 1/1, Budapest (HU)

( 740 ) Dr. Patyi és Társa Ügyvédi Iroda, Budapest

( 541 ) **Főzz szabadon!**

( 511 ) 29 Húskivonatok; tartósított, fagyasztott, szárított és főzött gyümölcsök és zöldségek; étkezési olajok és zsírok.

30 Fűszerek.

**( 210 ) M 15 02841****( 220 ) 2015.10.19.**

( 731 ) Extrudertechnika Kft., Dunakeszi (HU)

( 740 ) dr. Percz Tamás ügyvéd, Budapest

**( 546 )**

( 511 ) 30 Csokoládé, csokoládés ostya, kakaós ostya, kakaós termékek.

**( 210 ) M 15 02844****( 220 ) 2015.10.16.**

( 731 ) MONTEI CONSULTING INC., Tortola (VG)

( 740 ) Várnai Anikó, INTERINNO Szabadalmi Iroda, Budapest

**( 541 ) INNOLAND**

( 511 ) 3 Fehéritőkészítmények és egyéb, mosásra szolgáló anyagok; tisztító-, fényesítő-, súroló-, és csiszolószerkek; szappanok; illatszerek, illóolajok, kozmetikai cikkek, hajmosó szerek; fogkrémek (az osztály betűrend szerinti jegyzékében szereplő valamennyi áru).

5 Gyógyszerészeti és állatgyógyászati készítmények; egészségügyi készítmények gyógyászati használatra; gyógyászati vagy állatgyógyászati használatához adaptált diétás élelmiszerek és anyagok; bébiételek;

étrend-kiegészítők emberek és állatok számára; tapaszok, kötszeranyagok; fogtömő anyagok és fogászati mintázóanyagok; fertőtlenítőszerkek; kártékony állatok irtására szolgáló készítmények; gombaölő szerek (fungicidek), gyomirtó szerek (herbicidek) (az osztály betűrend szerinti jegyzékében szereplő valamennyi áru).

29 Hús, hal-, baromfi- és vadhús; húskivonatok; tartósított, szárított és főzött gyümölcsök és zöldségek; zselék, lekvárok (dzsemek), kompótok; tojások; tej és tejtermékek; étkezési olajok és zsírok (az osztály betűrend szerinti jegyzékében szereplő valamennyi áru).

30 Kávé, tea, kakaó és kávépótló szerek; rizs; tápióka és szágó; lisztek és más gabonakészítmények; kenyér, péksütemények és cukrászsütemények; fagyaltok; cukor, méz, melaszszirup; élesztő, sütőporok; só; mustár; ecet, fűszeres mártások; fűszerek; jég (az osztály betűrend szerinti jegyzékében szereplő valamennyi áru).

31 Mezőgazdasági, kertészeti, erdészeti termékek és magok, amelyek nem tartoznak más osztályokba; friss gyümölcsök és zöldségek; vetőmagok, élő növények; alga emberi fogyasztásra; maláta.

32 Sörök; ásványvizek és szénsavas vizek és egyéb alkoholmentes italok; gyümölcsitalok és gyümölcslevek; szörpök és más készítmények italokhoz (az osztály betűrend szerinti jegyzékében szereplő valamennyi áru).

**( 210 ) M 15 02845****( 220 ) 2015.10.19.**

( 731 ) Andorkó Jánosné, Budapest (HU)

Benéné Gyórfy Erzsébet, Budapest (HU)

**( 546 ) Dorkószolg**

( 511 ) 35 Irodai, ügyviteli és adminisztrációs szolgáltatások.

**( 210 ) M 15 02846****( 220 ) 2015.10.19.**

( 731 ) Stowarzyszenie Kultury Chrześcijańskiej im. Ksiedza Piotra Skargi, Kraków (PL)

( 740 ) Dr. Csehi Zoltán, Nagy és Trócsányi Ügyvédi Iroda, Budapest

**( 541 ) Hagyomány-Család-Tulajdon**



## Nemzeti védjegybejelentések meghirdetése

- ( 511 ) 16 Papír, karton és ezen anyagokból készült termékek, amelyek nem tartoznak más osztályokba; nyomdaipari termékek; könyvkötészeti anyagok; fényképek; papíripari cikkek; papíripari vagy háztartási ragasztóanyagok; anyagok művészek részére; ecsetek; írógépek és irodai cikkek (bútorok kivételével); tanítási és oktatási anyagok (készülékek kivételével); csomagolásra szolgáló műanyagok (amelyek nem tartoznak más osztályokba); nyomdabetűk; klisék (az osztály betűrend szerinti jegyzékében szereplő valamennyi áru).
- 35 Reklámozás; kereskedelmi ügyletek; kereskedelmi adminisztráció; irodai munkák (az osztály betűrend szerinti jegyzékében szereplő valamennyi szolgáltatás).
- 38 Távközlés (az osztály betűrend szerinti jegyzékében szereplő valamennyi szolgáltatás).
- 41 Nevelés; szakmai képzés; szórakoztatás; sport- és kulturális tevékenységek (az osztály betűrend szerinti jegyzékében szereplő valamennyi szolgáltatás).
- 45 Jogi szolgáltatások; biztonsági szolgáltatások személyek és vagyontárgyak védelmére; mások által egyéni igényeknek megfelelően nyújtott személyes és társadalmi jellegű szolgáltatások (az osztály betűrend szerinti jegyzékében szereplő valamennyi szolgáltatás).

**( 210 ) M 15 02848****( 220 ) 2015.10.19.**

( 731 ) Agrárrendezvények Kft., Szőlősgyőrök (HU)

**( 541 ) Szántóföldi Napok**

- ( 511 ) 1 Ipari, tudományos, fényképészeti, mezőgazdasági, kertészeti, erdészeti vegyi termékek; feldolgozatlan műgyanták, műanyagok; trágyák; vegyi tűzoltó szerek; fémek edzésére és hegesztésére szolgáló készítmények; élelmiszerek tartósítására szolgáló vegyi anyagok; cserzőanyagok; ipari rendeltetésű ragasztóanyagok (az osztály betűrend szerinti jegyzékében szereplő valamennyi áru).
- 35 Reklámozás; kereskedelmi ügyletek; kereskedelmi adminisztráció; irodai munkák (az osztály betűrend szerinti jegyzékében szereplő valamennyi szolgáltatás).
- 41 Nevelés; szakmai képzés; szórakoztatás; sport- és kulturális tevékenységek (az osztály betűrend szerinti jegyzékében szereplő valamennyi szolgáltatás).

**( 210 ) M 15 02851****( 220 ) 2015.10.19.**

( 731 ) Well Done St. Moritz Kft., Komárom (HU)

( 740 ) dr. Nemes Andrea, dr. Nemes Andrea Ügyvédi Iroda, Komárom

**( 546 )**

- ( 511 ) 3 Cipőfényesítők; cipőkrémek.

**( 210 ) M 15 02853****( 220 ) 2015.10.19.**

( 731 ) Fonte Viva Kft., Kaposvár (HU)

**( 541 ) BABAQUA**

- ( 511 ) 3 Fehéritőkészítmények és egyéb, mosásra szolgáló anyagok; tisztító-, fényesítő-, súroló-, és csiszolószerek; szappanok; illatszerek, illóolajok, kozmetikai cikkek, hajmosó szerek; fogkrémek (az osztály betűrend szerinti jegyzékében szereplő valamennyi áru).
- 21 Eszközök, edények és tartályok háztartási és konyhai célokra.
- 24 Textíliák és textilárúk, amelyek nem tartoznak más osztályokba; ágyneműk, asztalneműk (az osztály betűrend szerinti jegyzékében szereplő valamennyi áru).
- 28 Játékok, játékszerek; testnevelési és sportcikk, amelyek nem tartoznak más osztályokba;

karácsonyfadászek (az osztály betűrend szerinti jegyzékében szereplő valamennyi áru).

32 Ásványvizek és szénsavas vizek és egyéb alkoholmentes italok; ízesített vizek.

35 Reklámozás; kereskedelmi ügyletek; kereskedelmi adminisztráció; irodai munkák (az osztály betűrend szerinti jegyzékében szereplő valamennyi szolgáltatás).

( 210 ) M 15 02857

( 220 ) 2015.10.16.

( 731 ) Beijing Xiaoju Technology Co., Ltd., Haidian District, Beijing (CN)

( 740 ) dr. Kovács Nikolett, Dr. Krajnyák & Társa Ügyvédi Iroda, budapest

( 546 )

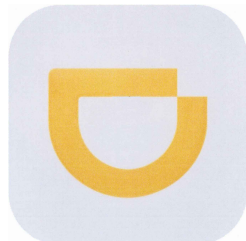

( 511 ) 9 Szoftverek [számítógépes programok], rögzített; számítógépes programok [letölthető szoftverek]; szoftverek, rögzített; lépésmérők, lépésszámlálók; parkolóórák; érmével működő parkolóház kapuk; elakadásjelző háromszögek; navigációs készülékek járművekbe [fedélzeti számítógépek]; műholdas navigációs készülékek; hordozható médialejátszók; földmérő berendezések és eszközök; iránytűk, tájolók, kompaszok [mérőműszerek]; sebesség-ellenőrző készülékek járművekhez; fordulatszám-mérők; oktatási készülékek; szimulátorok járművek kormányozásához és vezérléséhez; teleszkópok; tűzoltókészülékek; fejjvédő eszközök; betörésgátló riasztókészülékek; napszemüvegek; akkumulátorok, elektromosság, elektromos akkumulátorok járművekhez; fényképezési diapozitívok; hordozható távirányítós autórögzítő.

35 Hirdetési- és reklámszolgáltatások; on-line hirdetési- és reklámszolgáltatások számítógépes hálózatokon; áruk bemutatása kommunikációs médiában kiskereskedelmi célokból; üzleti információk; üzleti információk szolgáltatása weboldalon; értékesítési promóciós szolgáltatások; online piactér biztosítása áruk és szolgáltatások eladói és vásárlói részére; konzultáció személyzeti kérdésekben; adatkutatás számítógépes fájlokban; könyvelés; szponzorok felkutatása.

39 Utazás és utasok szállítása; termékek csomagolása; taxi szolgáltatások; sofőrszolgáltatás; navigációs rendszerek bérbeadása; áruk raktározása; üzenet kézbesítés; helyfoglalás utazással kapcsolatban; közlekedési információs szolgáltatások; autózállítás; járművek kölcsönzése és bérbeadása; futárszolgálatok [üzenetek vagy áruk küldésére]; utazásszervezés; tolószékek kölcsönzése.

42 Műszaki kutatás; gépjárművek műszaki vizsgálata [közúti közlekedési alkalmasság]; csomagolástervezés; számítógép programok sokszorosítása; szoftvertelepítés; számítógépprogramok kidolgozása; weboldal készítési és karbantartási szolgáltatás; elektronikus adattárolás; nem helyszíni biztonsági mentés; honlaptervezési tanácsadás; szoftver mint szolgáltatás [SaaS]; információtechnológiai [IT] tanácsadási szolgáltatások; térképészet.

45 Személyi testőrszolgálat; őrző-védő szolgáltatások; társasági kísérő szolgáltatások; online közösségi hálózatok szolgáltatásai; talált tárgyak visszaszolgáltatása; tűzoltókészülékek kölcsönzése; jogi kutatás.

( 210 ) M 15 02863

( 220 ) 2015.10.20.

( 731 ) GRAPE-VINE Bortermelő és Kereskedelmi Kft., Kiskunmajsa (HU)

( 740 ) dr. Baski Ágnes, Budapesti 37. sz. Ügyvédi Iroda, Budapest 502.

( 546 )

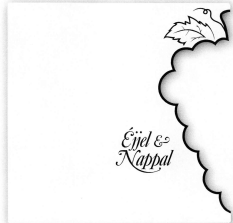

- ( 511 ) 32 Sörök; ásványvizek és szénsavas vizek és egyéb alkoholmentes italok; gyümölcsitalok és gyümölcslevek; szörpök és más készítmények italokhoz (az osztály betűrend szerinti jegyzékében szereplő valamennyi áru).
- 33 Alkoholmentes italok (a sörök kivételével) (az osztály betűrend szerinti jegyzékében szereplő valamennyi áru).
- 43 Vendéglátás (élelmezés); időleges szállásadás (az osztály betűrend szerinti jegyzékében szereplő valamennyi szolgáltatás).

( 210 ) M 15 02865

( 220 ) 2015.10.20.

( 731 ) Nouvelle Media Kft., Budapest (HU)

( 546 )

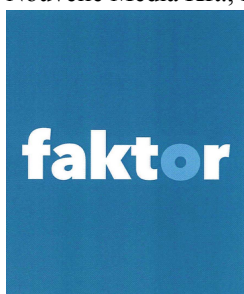

- ( 511 ) 35 Reklámozás; kereskedelmi ügyletek; kereskedelmi adminisztráció; irodai munkák (az osztály betűrend szerinti jegyzékében szereplő valamennyi szolgáltatás).
- 38 Távközlés (az osztály betűrend szerinti jegyzékében szereplő valamennyi szolgáltatás).
- 41 Nevelés; szakmai képzés; szórakoztatás; sport- és kulturális tevékenységek (az osztály betűrend szerinti jegyzékében szereplő valamennyi szolgáltatás).

( 210 ) M 15 02871

( 220 ) 2015.10.20.

( 731 ) Profi Transz Kft., Miskolc (HU)

( 740 ) Török Antal, Győr

( 546 )



- ( 511 ) 30 Olaszországi kávé és kávépótló szerek, kávé alapú italok, pótkávé.
- 35 Nagy- és kiskereskedelmi szolgáltatások olaszországi kávé és a kávézáshoz kapcsolódó termékek körében.
- 43 Kávéházi szolgáltatások.

( 210 ) M 15 02878

( 220 ) 2015.10.21.

( 731 ) MMG Autó- és Domotechnikai Kft., Szekszárd (HU)

( 546 )



( 511 ) 9 Tudományos célra szolgáló, tengerészeti, földmérő, fényképészeti, mozgóképi, optikai, súlymérő, egyéb mérő-, jelző-, ellenőrző (felügyeleti), életmentő és oktatóberendezések és felszerelések; elektromos energia vezetésére, kapcsolására, átalakítására, tárolására, szabályozására vagy ellenőrzésére szolgáló készülékek és berendezések; hangok vagy képek rögzítésére, továbbítására, másolására szolgáló készülékek; mágneses adathordozók; hanglemezek; CD-k (kompakt lemezek), DVD-k és egyéb, digitális rögzítésű média; szerkezetek érmebedobással működő készülékekhez; regiszteres pénztárgépek; számológépek, adatfeldolgozó berendezések, számítógépek; számítógépes szoftverek; tűzoltó készülékek (az osztály betűrend szerinti jegyzékében szereplő valamennyi áru).

42 Tudományos és műszaki szolgáltatások, valamint az idetartozó tervezői és kutatói tevékenység; ipari elemző és kutató szolgáltatások; számítástechnikai hardver és szoftver tervezés és fejlesztés (az osztály betűrend szerinti jegyzékében szereplő valamennyi szolgáltatás).

( 210 ) M 15 02881

( 220 ) 2015.10.21.

( 731 ) Orion Corp., Espoo (FI)

( 740 ) dr. Sóvári Miklós, DANUBIA Szabadalmi és Jogi Iroda Kft., Budapest

( 541 ) ORILAN

( 511 ) 5 Állatorvosi rendelvényre árusított gyógyszerek állatgyógyászati célra.

( 210 ) M 15 02897

( 220 ) 2015.10.26.

( 731 ) SAMOPTIC Kereskedelmi és Szolgáltató Kft., Esztergom (HU)

( 740 ) dr. Péter Csaba, Péter Ügyvédi Iroda, Budapest

( 546 )



( 511 ) 9 Tudományos célra szolgáló, tengerészeti, földmérő, fényképészeti, mozgóképi, optikai, súlymérő, egyéb mérő-, jelző-, ellenőrző (felügyeleti), életmentő és oktatóberendezések és felszerelések; elektromos energia vezetésére, kapcsolására, átalakítására, tárolására, szabályozására vagy ellenőrzésére szolgáló készülékek és berendezések; hangok vagy képek rögzítésére, továbbítására, másolására szolgáló készülékek; mágneses adathordozók; hanglemezek; CD-k (kompakt lemezek), DVD-k és egyéb, digitális rögzítésű média; szerkezetek érmebedobással működő készülékekhez; regiszteres pénztárgépek; számológépek, adatfeldolgozó berendezések, számítógépek; számítógépes szoftverek; tűzoltó készülékek (az osztály betűrend szerinti jegyzékében szereplő valamennyi áru).

( 210 ) M 15 02902

( 220 ) 2015.10.26.

( 731 ) Fluart Innovative Vaccines Kft., Pilisborosjenő (HU)

( 740 ) Dr. Bognár Attila, Bognár Ügyvédi Iroda, Budapest

( 541 ) 3FLUART

( 511 ) 5 Gyógyszerészeti és állatgyógyászati készítmények; egészségügyi készítmények gyógyászati használatra;

Nemzeti védjegybejelentések meghirdetése

gyógyászati vagy állatgyógyászati használathoz adaptált diétás élelmiszerek és anyagok; bébiételek; étrend-kiegészítők emberek és állatok számára; tapaszok, kötszeranyagok; fogtömő anyagok és fogászati mintázóanyagok; fertőtlenítőszeres; kártékony állatok irtására szolgáló készítmények; gombaölő szerek (fungicidek), gyomirtó szerek (herbicidek) (az osztály betűrend szerinti jegyzékében szereplő valamennyi áru).

( 210 ) M 15 02903

( 220 ) 2015.10.26.

( 731 ) VIVALDI Kereskedelmi Kft., Budapest (HU)

( 546 )



HERBAL FREEZE

( 511 ) 3 Fehéritőkészítmények és egyéb, mosásra szolgáló anyagok; tisztító-, fényszerítő-, súroló-, és csiszológyszerek; szappanok; illatszerek, illóolajok, kozmetikai cikkek, hajmosó szerek; fogkrémek (az osztály betűrend szerinti jegyzékében szereplő valamennyi áru).

( 210 ) M 15 02904

( 220 ) 2015.10.26.

( 731 ) pelican travel.com s.r.o., Bratislava (SK)

( 541 ) PELIKAN.HU A TE UTAD NÁLUNK KEZDŐDIK

( 511 ) 35 Reklámozás; kereskedelmi ügyletek.

39 Utazásszervezés, repülőjegy értékesítés.

( 210 ) M 15 02905

( 220 ) 2015.10.26.

( 731 ) Rauch Fruchtsäfte GmbH, Rankweil (AT)

( 300 ) 284417 2015.07.07. AT

( 740 ) Dr. Sóvári Miklós, DANUBIA Szabadalmi és Jogi Iroda Hft., Budapest

( 541 ) HEY-HO

( 511 ) 30 Kávé, tea, kakaó és pótkávé; rizs; tápióka és szágó; liszt és készítmények gabonából; kenyér, sütemények és cukorkák; ehető jég; cukor, méz, melasz; élesztő, sütőpor; só; mustár; ecet, szószok (ízestők); fűszerek; jég; tea-alapú italok; jeges tea.

32 Sörök; ásvány- és szódavizek és alkoholmentes italok; gyümölcs italok és gyümölcslevek; nektárok; gyümölcs nektár italok; zöldség italok és zöldséglevek (italok); szirupok és egyéb italok készítéséhez való készítmények.

( 210 ) M 15 02915

( 220 ) 2015.10.27.

( 731 ) Petrenkó Tamás, Eger (HU)

( 546 )



( 511 ) 29 Hús, kolbász.

39 Áruszállítás.

( 210 ) M 15 02916

( 220 ) 2015.10.27.

( 731 ) Petrenkó Tamás, Eger (HU)

( 546 )



- ( 511 ) 29 Hús, hal-, baromfi- és vadhús; kolbász; sonka; véreshurka; hentesáru; étkezési zsírok.  
 39 Áruk csomagolása és raktározása; áruszállítás.  
 40 Élelmiszerek és italok tartósítása; élelmiszerek füstölése.

**( 210 ) M 15 02919****( 220 ) 2015.10.27.**

( 731 ) AIPA Nonprofit Közhasznú Kft., Kecskemét (HU)

( 740 ) dr. Horváth György, Dr. Horváth - Dr. Jakab Ügyvédi Iroda, Göd

**( 541 ) AIP'ART**

- ( 511 ) 16 Papír, karton és ezen anyagokból készült termékek, amelyek nem tartoznak más osztályokba; nyomdaipari termékek; könyvkötészeti anyagok; fényképek; papíripari cikkek; papíripari vagy háztartási ragasztóanyagok; anyagok művészek részére; ecsetek; írógépek és irodai cikkek (bútorok kivételével); tanítási és oktatási anyagok (készülékek kivételével); csomagolásra szolgáló műanyagok (amelyek nem tartoznak más osztályokba); nyomdabetűk; klisék (az osztály betűrend szerinti jegyzékében szereplő valamennyi áru).  
 35 Reklámozás; kereskedelmi ügyletek; kereskedelmi adminisztráció; irodai munkák (az osztály betűrend szerinti jegyzékében szereplő valamennyi szolgáltatás).  
 36 Biztosítás; pénzügyi ügyletek; valutaügyletek; ingatlanügyletek (az osztály betűrend szerinti jegyzékében szereplő valamennyi szolgáltatás).  
 37 Építkezés; javítás; szerelési szolgáltatások (az osztály betűrend szerinti jegyzékében szereplő valamennyi szolgáltatás).  
 38 Távközlés (az osztály betűrend szerinti jegyzékében szereplő valamennyi szolgáltatás).  
 39 Szállítás; áruk csomagolása és raktározása; utazásszervezés (az osztály betűrend szerinti jegyzékében szereplő valamennyi szolgáltatás).  
 40 Anyagmegmunkálás (az osztály betűrend szerinti jegyzékében szereplő valamennyi szolgáltatás).  
 41 Nevelés; szakmai képzés; szórakoztatás; sport- és kulturális tevékenységek (az osztály betűrend szerinti jegyzékében szereplő valamennyi szolgáltatás).  
 42 Tudományos és műszaki szolgáltatások, valamint az idetartozó tervezői és kutatói tevékenység; ipari elemző és kutató szolgáltatások; számítástechnikai hardver és szoftver tervezés és fejlesztés (az osztály betűrend szerinti jegyzékében szereplő valamennyi szolgáltatás).  
 43 Vendéglátás (élelmezés); időleges szállásadás (az osztály betűrend szerinti jegyzékében szereplő valamennyi szolgáltatás).  
 44 Orvosi szolgáltatások; állatgyógyászati szolgáltatások; higiéniai és szépségápolási szolgáltatások emberek és állatok részére; mezőgazdasági, kertészeti és erdészeti szolgáltatások (az osztály betűrend szerinti jegyzékében szereplő valamennyi szolgáltatás).  
 45 Jogi szolgáltatások; biztonsági szolgáltatások személyek és vagyontárgyak védelmére; mások által egyéni igényeknek megfelelően nyújtott személyes és társadalmi jellegű szolgáltatások (az osztály betűrend szerinti jegyzékében szereplő valamennyi szolgáltatás).

**( 210 ) M 15 02949****( 220 ) 2015.10.29.**

( 731 ) CGC Hungary Kft., Debrecen (HU)

( 740 ) dr. Borsy János Mátyás ügyvéd, Borsy Ügyvédi Iroda, Debrecen

( 546 )



( 511 ) 29 Hús, hal-, baromfi- és vadhús; húskivonatok; tartósított, szárított és főzött gyümölcsök és zöldségek; zselék, lekvárok (dzsemek), kompótok; tojások; tej és tejtermékek; étkezési olajok és zsírok (az osztály betűrend szerinti jegyzékében szereplő valamennyi áru).

( 210 ) M 15 02955

( 220 ) 2015.10.30.

( 731 ) Jacobs Global Szolgáltató és Kereskedelmi Kft., Csővár (HU)

( 740 ) dr. Árva Katalin, ÁRVA Ügyvédi Iroda, Budapest

( 541 ) BRILLBIRD NAILOVER

( 511 ) 3 Fehéritőkészítmények és egyéb, mosásra szolgáló anyagok; tisztító-, fényesítő-, súroló-, és csiszolószerek; szappanok; illatszerek, illóolajok, kozmetikai cikkek, hajmosó szerek; fogkrémek (az osztály betűrend szerinti jegyzékében szereplő valamennyi áru).

35 Reklámozás; kereskedelmi ügyletek; kereskedelmi adminisztráció; irodai munkák (az osztály betűrend szerinti jegyzékében szereplő valamennyi szolgáltatás).

39 Szállítás; áruk csomagolása és raktározása; utazásszervezés (az osztály betűrend szerinti jegyzékében szereplő valamennyi szolgáltatás).

( 210 ) M 15 02956

( 220 ) 2015.10.30.

( 731 ) Jacobs Global Szolgáltató és Kereskedelmi Kft., Csővár (HU)

( 740 ) dr. Árva Katalin, ÁRVA Ügyvédi Iroda, Budapest

( 541 ) NAILOVER

( 511 ) 3 Fehéritőkészítmények és egyéb, mosásra szolgáló anyagok; tisztító-, fényesítő-, súroló-, és csiszolószerek; szappanok; illatszerek, illóolajok, kozmetikai cikkek, hajmosó szerek; fogkrémek (az osztály betűrend szerinti jegyzékében szereplő valamennyi áru).

35 Reklámozás; kereskedelmi ügyletek; kereskedelmi adminisztráció; irodai munkák (az osztály betűrend szerinti jegyzékében szereplő valamennyi szolgáltatás).

39 Szállítás; áruk csomagolása és raktározása; utazásszervezés (az osztály betűrend szerinti jegyzékében szereplő valamennyi szolgáltatás).

( 210 ) M 15 02961

( 220 ) 2015.10.31.

( 731 ) Galántai György, Fót (HU)

Kajos Gabriella, Fót (HU)

( 546 ) Chameleon

( 511 ) 25 Ruházati cikkek, cipők, kalapárúk.

35 Reklámozás; kereskedelmi ügyletek; kereskedelmi adminisztráció.

( 210 ) M 15 02962

( 220 ) 2015.10.31.

( 731 ) Barbély Balázs, Szigetmonostor (HU)

( 541 ) varázspalló

( 511 ) 28 Testnevelési és sportcikkek, amelyek nem tartoznak más osztályokba.

( 210 ) M 15 02969

( 220 ) 2015.10.30.

( 731 ) Lakat Andrea E. V., Dorog (HU)

( 740 ) dr. Halász Bálint, Knight Bird & Bird Iroda, Budapest

( 541 ) Flor Florance

( 511 ) 25 Babakelengyék; dzsekik; felsőruházat; hosszúnadrágok; ingek; kabátok; kosztümök; kötöttárúk; mellények; műbőr ruházat; női ruhák; nyaksálak (sálak); pólók; ruházat; ruhaneműk; szoknyák; övek; készruhák.

35 Kereskedelmi vagy reklámcélú kiállítások szervezése; marketing; reklámozás; reklámfilmek előállítása manöken/modell-szolgálatok reklám vagy kereskedelmi célból.

41 Fényképészet; filmek gyártása; fotóriportok készítése; videofilmezés.

( 210 ) M 15 02971

( 220 ) 2015.11.02.

( 731 ) HELIT Kereskedelmi Kft., Budapest (HU)

( 740 ) dr. Nagy Zsolt, Farkas és Nagy Ügyvédi Iroda, Debrecen

( 546 )



( 511 ) 29 Hús, hal-, baromfi- és vadhús; húskivonatok; tartósított, szárított és főzött gyümölcsök és zöldségek; zselék, lekvárok (dzsemek), kompótok; tojások; tej és tejtermékek; étkezési olajok és zsírok (az osztály betűrend szerinti jegyzékében szereplő valamennyi áru).

39 Áruszállítás; fuvarozás.

43 Étkezdék; éttermek; gyorséttermek; kávéházak.

( 210 ) M 15 02975

( 220 ) 2015.11.02.

( 731 ) Balázs-Besszer Szilvia, Budapest (HU)

( 541 ) CZIFFRA GYÖRGY FESZTIVÁL

( 511 ) 41 Kulturális tevékenységek, koncertek, művészeti rendezvények, kiállítások rendezése.

( 210 ) M 15 02976

( 220 ) 2015.11.02.

( 731 ) Gyügyei Nikolett Éva, Budapest (HU)

( 541 ) VÉDA MANUFAKTÚRA

( 511 ) 3 Kosmetikumok (natúrkozmetikai készítmények, szappanok, krémek, fürdőkozmetikumok, illóolajok).

29 Étkezési olajok, lekvárok, élelmiszer sűrítvények, növényi sajtolt/préselt termékek.

35 Kereskedelmi forgalmazás (natúrkozmetikai termékek, szappanok, krémek, fürdőkozmetikumok, illóolajok, étkezési olajok, lekvárok, élelmiszer sűrítvények, növényi sajtolt/préselt termékek).

( 210 ) M 15 02977

( 220 ) 2015.11.03.

( 731 ) Richter Gedeon Nyrt., Budapest (HU)

( 546 ) ВЕЛІЕДИ

( 511 ) 5 Gyógyszerkészítmények.



( 210 ) M 15 02978

( 220 ) 2015.11.03.

( 731 ) Brandcontrol Kft., Budapest (HU)

( 546 )



( 511 ) 29 Hús, hal-, baromfi- és vadhús; húskivonatok; tartósított, szárított és főzött gyümölcsök és zöldségek; zselék, lekvárok (dzsemek), kompótok; tojások; tej és tejtermékek; étkezési olajok és zsírok (az osztály betűrend szerinti jegyzékében szereplő valamennyi áru).

35 Reklámozás; kereskedelmi ügyletek; kereskedelmi adminisztráció; irodai munkák (az osztály betűrend szerinti jegyzékében szereplő valamennyi szolgáltatás).

43 Vendéglátás (élelmezés); időleges szállásadás (az osztály betűrend szerinti jegyzékében szereplő valamennyi szolgáltatás).

( 210 ) M 15 02981

( 220 ) 2015.11.03.

( 731 ) Veszprém Megyei Jogú Város Önkormányzata, Veszprém (HU)

( 740 ) dr. Földesi Csaba, Földesi-Herpai Ügyvédi Iroda, Veszprém

( 546 ) VESZPRÉM  
A SZOLGÁLTATÓ VÁROS

( 511 ) 35 Reklámozás; kereskedelmi ügyletek; kereskedelmi adminisztráció; irodai munkák; marketing; reklámozás.

( 210 ) M 15 02984

( 220 ) 2015.11.03.

( 731 ) Kometa 99 Zrt., Kaposvár (HU)

( 740 ) Havasi Ügyvédi Iroda Dr. Havasi Bence ügyvéd, Győr

( 546 )



( 511 ) 29 Hentesárúk; kolbász; sonka.

( 210 ) M 15 02988

( 220 ) 2015.11.04.

( 731 ) Szeredi Szilvia, Mosonmagyaróvár (HU)

( 546 )



( 511 ) 12 Járművek; szárazföldi, légi vagy vízi közlekedési eszközök (az osztály betűrend szerinti jegyzékében)

szereplő valamennyi áru).

35 Reklámozás; kereskedelmi ügyletek; kereskedelmi adminisztráció; irodai munkák (az osztály betűrend szerinti jegyzékében szereplő valamennyi szolgáltatás).

37 Építkezés; javítás; szerelési szolgáltatások (az osztály betűrend szerinti jegyzékében szereplő valamennyi szolgáltatás).

**( 210 ) M 15 02989**

**( 220 ) 2015.11.04.**

( 731 ) Hegyi Gergely, Budapest (HU)

( 740 ) Dr. Berényi Krisztina, Budapest

**( 546 )**



( 511 ) 29 Hús, hal-, baromfi- és vadhús; húskivonatok; tartósított, szárított és főzött gyümölcsök és zöldségek; zselék, lekvárok (dzsemek), kompótok; tojások; tej és tejtermékek; étkezési olajok és zsírok (az osztály betűrend szerinti jegyzékében szereplő valamennyi áru).

30 Kávé, tea, kakaó és kávépótló szerek; rizs; tápióka és szágó; lisztek és más gabonakészítmények; kenyér, péksütemények és cukrászsütemények; fagylaltok; cukor, méz, melaszszirup; élesztő, sütőporok; só; mustár; ecet, fűszeres mártások; fűszerek; jég (az osztály betűrend szerinti jegyzékében szereplő valamennyi áru).

43 Vendéglátás (élelmezés); időleges szállásadás (az osztály betűrend szerinti jegyzékében szereplő valamennyi szolgáltatás).

**( 210 ) M 15 02990**

**( 220 ) 2015.11.03.**

( 731 ) Lenhardt Béla, Makó (HU)

( 740 ) Török Antal, Győr

**( 546 )**



( 511 ) 7 Szijak gépekhez.

18 Bőrruházat, bőrből készült lószerszámok, egyéb állatoknak bőrből készült pórázok, háмок és egyéb felszerelések, bőrröndök és táskák, pénztárcák, derékövek, bőr huzatok, bőr dísz- és ajándéktárgyak, bőr karóraszijak, karikás ostorok.

40 Nyeregkészítés, szíjgyártó munkák.

**( 210 ) M 15 02991**

**( 220 ) 2015.11.03.**

( 731 ) IRON & SMITH KFT., Szada (HU)

( 740 ) Dr. Kovács Nikolett, Dr. Krajnyák & Társa Ügyvédi Iroda, Budapest

**( 541 ) Be Impulsive by Nicole**

( 511 ) 5 Egészségügyi betétek, menstruációs betétek, tamponok, intim betétek.

16 Higiéniai célú áruk papírból és/vagy cellulózból, törölközők, szalvéták, zsebkendők, egészségügyi papír, toalettkendők papírból, eldobható pelenkák.

**( 210 ) M 15 02993**

**( 220 ) 2015.11.04.**

( 731 ) Csermák Tamás Ágoston, Keszthely (HU)

( 740 ) PINTZ ÉS TÁRSAI Szabadalmi, Védjegy és Jogi Iroda Kft., Budapest

( 546 )



( 511 ) 43 Ételek és italok felszolgálása éttermi vendégek számára; étkezdék; éttermek; gyorséttermek; hideg-meleg konyhai szolgáltatások, étkeztetés; kávéházak, büfék, étkezdék; mozgó büfék; önkiszolgáló éttermek; vendéglátási szolgáltatások [étel- és italszolgáltatás]; vendéglátás {élelmezés}; vendéglátóipar.

( 210 ) M 15 03016

( 220 ) 2015.11.05.

( 731 ) Szinga Sport Kft., Göd (HU)

( 740 ) dr. Horváth György, Göd

( 546 )

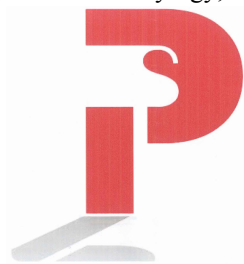

( 511 ) 25 Ruházati cikkek, cipők kalapárúk (az osztály betűrend szerinti jegyzékében szereplő valamennyi áru).  
35 Reklámozás; kereskedelmi ügyletek; kereskedelmi adminisztráció; irodai munkák (az osztály betűrend szerinti jegyzékében szereplő valamennyi szolgáltatás).

( 210 ) M 15 03026

( 220 ) 2015.11.06.

( 731 ) Szabó Antal, Soltvadkert (HU)

( 740 ) dr. Kereszty Marcell, GÖDÖLLE, KÉKES, MÉSZÁROS & SZABÓ Szabadalmi és Védjegy Iroda, Budapest

( 541 ) KERAK Keresztény Advent Közösség

( 511 ) 16 Papír, karton és ezen anyagokból készült termékek, amelyek nem tartoznak más osztályokba; nyomdaipari termékek; könyvkötészeti anyagok; fényképek; papíripari cikkek; tanítási és oktatási anyagok (készülékek kivételével); hírlevelek; nyomtatott publikációk; nyomtatványok; plakátok, falragaszok papírból vagy kartonból; poszterek; prospektusok; nyomtatott kiadványok, könyvek.  
41 Nevelés; szakmai képzés; kulturális tevékenységek; iskolai szolgáltatások [képzés]; konferenciák szervezése és lebonyolítása; könyvkiadás; kulturális vagy nevelési célú kiállítások szervezése; tanfolyamok szervezése és lebonyolítása; mentorálás; oktatás; on-line elérhető elektronikus publikációk szolgáltatása; szemináriumok rendezése és vezetése; vallásoktatás; vallási fejlődéssel kapcsolatos oktatási szolgáltatások.  
45 Vallási összejövetelek szervezése és lebonyolítása; vallási szolgáltatások; vallási szertartások levezetése.

( 210 ) M 15 03027

( 220 ) 2015.11.06.

( 731 ) FORT-BAU THERM Kft., Budapest (HU)

( 541 ) CASTELLUM HOTEL HOLLÓKŐ

( 511 ) 43 Szállodai szolgáltatások; vendéglátás.

( 210 ) M 15 03028

( 220 ) 2015.11.06.

( 731 ) UNILEVER N.V., Rotterdam (NL)

( 740 ) dr. Lukácsi Péter, SBGK Ügyvédi Iroda, Budapest

( 541 ) CIF POWERCAP

Nemzeti védjegybejelentések meghirdetése

- ( 511 ) 3 Mosó- és tisztítószer; készítmények és szerek mosáshoz és mosodai használatra; szövetkondicionáló készítmények; fehéritő készítmények; tisztító-, fényszerítő-, súroló- és csiszolószerek; készítmények mosogatás céljára; szappanok; kézmosó szerek; tisztító és fényszerítő készítményekkel és anyagokkal átitatott kendők; impregnált törlőruhák tisztításhoz.
- 5 Fertőtlenítőszer; fertőtlenítőszer higiéniai vagy egészségügyi célokra; higiéniai készítmények; férgek, rovarok és kártékony állatok irtására szolgáló készítmények; gombaölőszerek (fungicidek); csíraölő (fertőtlenítő) szerek (germicidek); baktériumölő szerek, parazitaölő szerek; algaölő szerek (algcidek); rovarirtó szerek (inszekticidek); gyomirtó szerek; dezodorok (nem személyes használatra); léghűsítő készítmények; rovarriasztók.

( 210 ) M 15 03029

( 220 ) 2015.11.06.

( 731 ) Alpha Metals, Inc. (a Delaware corporation), South Plainfield, New Jersey (US)

( 740 ) dr. Szamosi Katalin, SBGK Ügyvédi Iroda, Budapest

( 541 ) HI FLO

- ( 511 ) 6 Fém forrasztóanyag ötvözet, amelynek alkalmazása megakadályozza szennyezés képződését és növeli a folyékonyságot forrasztó berendezések használatkor.

( 210 ) M 15 03090

( 220 ) 2015.11.12.

( 731 ) KRKA, tovarna zdravil, d.d., Novo mesto (SI)

( 740 ) Várnai Anikó, INTERINNO Szabadalmi Iroda, Budapest

( 541 ) TAMLOSET

- ( 511 ) 5 Gyógyszerészeti készítmények.

( 210 ) M 15 03121

( 220 ) 2015.11.17.

( 731 ) VK-Pharma Kft., Kiskunfélegyháza (HU)

( 546 )



- ( 511 ) 5 Gyógyszerészeti és állatgyógyászati készítmények, egészségügyi készítmények gyógyászati használatra, gyógyászati vagy állatgyógyászati használatához adaptált diétás élelmiszerek és anyagok, bébiételek, étrend-kiegészítők emberek és állatok számára, tapaszok, kötszeranyagok, fogtömő anyagok és fogászati mintázó anyagok, fertőtlenítőszer, kártékony állatok irtására szolgáló készítmények, gombaölő szerek (fungicidek), gyomirtószer (herbicidek) (az osztály betűrend szerinti jegyzékében szereplő valamennyi áru).

( 210 ) M 15 03489

( 220 ) 2015.11.23.

( 731 ) HENKEL AG & CO. KGaA, Düsseldorf (DE)

( 740 ) dr. Szamosi Katalin, SBGK Ügyvédi Iroda, Budapest

( 546 )



( 511 ) 3 Mosásnál használatos impregnált, kezelt, nem szövött, lyukacsos, szintetikus cellulózlapok; szövetpuhítók, lágyítók, szennyeződést- és festéket vonzó készítmények; tisztítószeresek; mosószeresek és mosásra szolgáló készítmények; fehérítő készítmények; feltávolító készítmények; ruha- és textil illatosító és frissítő készítmények; szappanok, készítmények és adalékanyagok textilek színvédelméhez mosodai használatra; mosodai készítmények kézi mosáshoz, vasalást könnyítő készítmények és adalékanyagok mosodai használatra; keményítő mosodai használatra; pot-pourri és illatpárnák textil illatosítására; pot-pourri; tisztító-, fényszűrő-, zsírtalanító- és dörzsölő szerek.

21 Tisztítóeszközök; tisztítórongyok.

( 210 ) M 15 03500

( 220 ) 2015.11.24.

( 731 ) Boleska Viktória, Budapest (HU)

Turcsán Katalin, Kiskőrös (HU)

( 740 ) Kovács Tünde Panna, Budapest

( 541 ) SPARTAFORCE

( 511 ) 41 Coaching (tréning); fitnesztanfolyamok vezetése; sport edzőtábori szolgáltatások.

( 210 ) M 15 03502

( 220 ) 2015.11.24.

( 731 ) H&amp;B Cosmetics Corporation Canton, Guangzhou (CN)

( 740 ) dr. Szamosi Katalin, SBGK Ügyvédi Iroda, Budapest

( 546 )



BEAUTY HOME

( 511 ) 3 Szappan; mosószer; napszűrő készítmények; hajvizek, hajszeszek; tisztító oldatok; kozmetikai maszkok; kozmetikai célú folyadékok, oldatok; kozmetikai szerek; esszenciális olajok; szájvizek nem gyógyászati célra; hajpuhító; hajbalzsamok; arclemosók; tusfürdő; fürdősók; antibakteriális törlő; melegkiütés elleni hintőpor; hintőpor; melegkiütés elleni oldat.

5 Diétás italok gyógyászati célokra; diétás anyagok gyógyászati célokra; tejfehérje alapú csecsemőtápszer; bébiételek; babapelenkák; nadrágpelenkák babáknak; antiszeptikus papír; menstruációs betétek; tisztasági betétek; légtisztító készítmények; vitamin készítmények; orvosi alkohol; alkohol gyógyászati célokra; egészségügyi fehérnemű, menstruációs nadrágok, egészségügyi nadrágok nőknek, egészségügyi kendők; tamponok; övek egészségügyi nadrágokhoz; övek egészségügyi betétekhez.

21 Üvegpalackok [tartályok]; üvegek [tárolóedények]; teáskészletek [terítékek]; kávékészletek [terítékek]; dobozok papírtörölközők adagolására; törölközőtartók és törölközőtartó gyűrűk; fésűk; fogkefék; szájuhanyok; fogkefék, elektromos; kozmetikai eszközök; piperetáskák, neszesszerek; termoszok; hűtőpalackok; kristályok [üvegárúk]; csészék; kozmetikai kompakt púderek; szemöldökkefék; parfümpermetezők, illatszer permetezők.

( 210 ) M 15 03522

( 220 ) 2015.11.25.

( 731 ) NAGORA MANUFAKTÚRA Kft., Budapest (HU)

( 740 ) ifj. dr. Faludi Gábor, Szecskay Ügyvédi Iroda, Budapest

**( 541 ) nagora**

- ( 511 ) 3 Ajakfények; ajakrúzsok; áloé vera készítmények kozmetikai célokra; ammóniák [tisztítószer]; antisztatikus termékek háztartási használatra; arckikészítő púder; aromák [eszenciaolajok]; bajuszpedrő; balszerek nem gyógyászati használatra; bergamottolaj; borotválkozás utáni arcszeszek; borotválkozó készítmények; borotvaszappan; bőrfehéritő krémek; bőrfehéritő termékek; bőrkonzerválószer [kenőcsök]; cédrusolaj; csillagánizs eszencia; csúszásgátló folyadékok padlókhöz; csúszásgátló viasz padlókhöz; dezodoráló szappanok; dezodorok kedvenc háziállatoknak; dezodorok [személyes használatra vagy állatoknak]; esszenciális citromolaj; eszenciaolajok; fehéritő sók; fehéritő [színtelenítő] szerek kozmetikai használatra; fehéritő szóda; fényesítő krémek; fényesítő szerek; fényesítő szerek bútorokhoz és padlóhoz; festékeltávolító termékek; fogfehéritő gélek; fogkrémek; fogprotézisek fényezésére szolgáló készítmények; fogprotézisek tisztítására szolgáló készítmények; folteltávolító szerek; folyadékok padlókhöz (csúszásgátló-); fürdősók nem gyógyászati használatra; füstölők; füstölő készítmények [illatszerek]; gélek (fogfehéritő-); gerániumolaj; gyógyszappanok; hajbalsamok; hajgyógyászati készítmények; hajspray; hajszeszek; henna [kozmetikai festék]; hüvelyöblítő készítmények személyes higiénia vagy dezodorálás céljaira; illatos(ított) fa; illatos(ított) víz; illatszerek; illatszerek készítmények; ionon [illatszergyártás]; iszapolt kréta [mészfesték]; italaromák [eszenciaolajok]; izzadásgátló piperecikkek; izzadásgátló szappan; jázminolaj; kence eltávolító termékek; kenőcsök kozmetikai használatra; kozmetikai bőrápoló szerek; kozmetikai ceruzák; kozmetikai festékek; kozmetikai készítmények fürdőkhöz; kozmetikai készletdobozok; kozmetikai krémek; kozmetikai lemosószerrel impregnált kendők; kozmetikai pakolások; kozmetikai szerek; kozmetikai szerek szempillákhoz; kölnivíz; körömápolási cikkek; körömlakkok; krémek bőrhöz; kréta tisztításra; kristályszóda tisztításra; lakklemosó termékek; lefolyócsövek eldugulása elleni készítmények; lehelet frissítő spray; lehelet frissítő szalagok; lemosószerrel kozmetikai használatra; levegőillatosító készítmények; levendulaolaj; levendulavíz; mandulaolaj; mandulatej kozmetikai használatra; masszázsgélek nem gyógyászati célokra; menta illatszerekhez; mentaolaj; mosdószappanok; mosószer, nem gyártáshoz és nem gyógyászati használatra; napbarnító készítmények; napvédő készítmények [kozmetikumok]; nátronlúg; nem gyógyhatású fürdőkészítmények; olajok egészségügyi célra; olajok illatszerekhez; olajok kozmetikai használatra; olajok tisztításra; öblítők; öblítő készítmények; összehúzó/vérzésselállító szerek kozmetikai használatra; parkettviasz; parkettviasz eltávolító szerek [mosószer]; piperecikkek; piperefejek; piperevizek; rózsaolaj; rozsdeltávolító készítmények; rúztokok; samponok; samponok kedvtelésből tartott állatoknak; simító termékek; sminkek, arcfestékek; sminkeltávolító készítményekkel átítatott kendők; sminkeltávolító termékek; sminktermékek; szafrol; szájvizek, nem gyógyászati célra; szakállszínezékek; szappanfakéreg mosáshoz; szappanok; szappanok textíliák élénkítésére; száraz samponok; szemöldök ápolására szolgáló kozmetikai szerek; szem(öldök)ceruzák; szempillafesték; színtelenítő szerek; színtelenítő viasz; talkumpor pipere használatra; teabogyó [teacsarab] olaj; termékek vászon illatosítására; terpének [eszenciaolajok]; terpeninolaj [zsírtalanító szer]; terpenin [zsírtalanító szer]; textilpuhító szerek mosáshoz; tisztítószer; tömjénrudak; üvegtisztító folyadékok; viasz padlókhöz (csúszásgátló-); virágkivonatok [illatszerek]; virágokból készített illatszerek alapanyagok; vulkáni hamu tisztításra; zselatin kozmetikai használatra; zsírok kozmetikai használatra; zsírtalanító szerek, nem gyártás során való használatra.
- 5 Áloé vera készítmények gyógyszerészeti célokra; biocidok; bőrkeményedés elleni készítmények; cédrusfa rovarriasztókénti használatra; dezodorok nem személyes vagy állatok általi használatra; dezodorok ruházathoz és textilanyagokhoz; dohánykivonatok [rovarirtó szerek]; fertőtlenítő [csíraölő] szerek; fertőtlenítő készítmények; fertőtlenítőszer; fürdősók; füstölőrudak; gyógyitalok; gyógynövények; gyógyteák; hüvelyöblítő készítmények; iszap fürdőkhöz; levegő szagtalanító készítmények; napfény okozta leégés elleni kenőcsök; pattanások kezelésére szolgáló készítmények; rovarriasztó füstölőszer; rovarriasztók; rovarriasztó szerek kutyáknak; személyes szexuális síkosítószer; szérumok; tengervíz gyógyfürdőkhöz; termálvizek; tinktúrák gyógyászati használatra.
- 21 Aeroszol adagolók, nem gyógyászati használatra; bőr fényezéshez; illatszertisztítók; kozmetikai eszközök; kozmetikai spatulák; üvegek [tárolóedények]; üvegalackok [tartályok].

**( 220 ) 2015.11.30.**

( 731 ) Tematic Media Group Kft., Budapest (HU)

( 740 ) Várnai Anikó, INTERINNO Szabadalmi Iroda, Budapest

**( 541 ) Sláger FM, a legnagyobb slágerek változatosan**

( 511 ) 35 Reklámozás; kereskedelmi ügyletek; kereskedelmi adminisztráció; irodai munkák (az osztály betűrend szerinti jegyzékében szereplő valamennyi szolgáltatás).

38 Távközlés (az osztály betűrend szerinti jegyzékében szereplő valamennyi szolgáltatás).

41 Nevelés; szakmai képzés; szórakoztatás; sport- és kulturális tevékenységek (az osztály betűrend szerinti jegyzékében szereplő valamennyi szolgáltatás).

**( 210 ) M 15 03610****( 220 ) 2015.12.01.**

( 731 ) JuliusK9 Bt., Szigetszentmiklós (HU)

( 300 ) 201507931 2015.06.26. NO

( 740 ) Dr. Pataki Norbert András ügyvéd, Budapest

**( 541 ) K9**

( 511 ) 16 Logók, feliratok, eltávolítható névtáblák kutyahámokon és ruházaton történő használathoz; csomagolóanyag; papír- és kartondobozok; reklámanyagok; katalógusok; noteszok; naptárak; prospektusok; papír-írószer áruk.

18 Ruhák állatoknak; szerelvények kutyahámokhoz; hámok kutyáknak; nyergek kutyáknak; kutyanyakörvek; szájkosarak kutyáknak; pórázok; állateledel-zsákok.

25 Ruházat, nevezetesen nadrágok, melegítő felsők, ujjatlan felsők; felsőruházat, nevezetesen kabátok, dzsekik, kesztyűk [ruházat]; egyujjas kesztyűk; vízhatlan, vízálló ruházat, nevezetesen vízhatlan dzsekik és vízhatlan nadrágok, és vízhatlan overallok, munkaruhák; zoknik; övek [ruházat]; kalapárak, nevezetesen sapkák; sálak; trikók; pólók; svájcisapkák, barettek; sapka ellenzők; lovaglónadrágok; hosszúnadrágok, nadrágok; mellények; tornaruhák; lábszármeghőítők; kabátok, dzsekik; bőrruházat, nevezetesen dzsekik; csuklyák, kapucnik [ruházat]; fejszalagok [ruházat]; egyenruhák; pulóverek; dzsekik; ingek; műbőr ruházat, nevezetesen övek és dzsekik; kapucnis felsőruházat, nevezetesen parkák.

28 Léggömbök; labdák játékhöz; dobozok; játékok [játékszerek], háziállatok részére; könyökvédők [sportcikkek]; térdvédők [sportcikkek]; szuszpenzorok, természetük szerint csésze protektorok [sportcikkek]; férfi szuszpenzorok, altestvédők [sportcikkek]; kesztyűk, nevezetesen kutyakiképző kesztyűk kutyakiképzőknek, ami sporteszköz és nem védő munkakesztyű; sípcsontvédők [sportcikkek]; alkarvédők; játékok.

**( 210 ) M 15 03613****( 220 ) 2015.12.03.**

( 731 ) KALV Kft., Budapest (HU)

( 740 ) PINTZ ÉS TÁRSAI Szabadalmi, Védjegy és Jogi Iroda Kft., Budapest



( 511 ) 19 Nemfém vízelvezető csövek; merev csövek, nem fémből; vízelvezető csövek, nem fémből; műanyag csövek víz- és gázszereleési célokra; vezetékek és csövek, valamint ezekhez való szerelvények, többek között szelepek, nem fémből; merev műanyag csövek [nem egészségügyi felszerelések részeként].

**( 210 ) M 15 03614****( 220 ) 2015.12.03.**

( 731 ) INCONTTECH Kft., Budapest (HU)

( 740 ) PINTZ ÉS TÁRSAI Szabadalmi, Védjegy és Jogi Iroda Kft., Budapest



( 511 ) 1 Mosó anyagok gyártási folyamatokhoz; ipari mosószeres gyártási folyamatokban történő alkalmazáshoz; a gyártás során és az iparban használatos mosószeres.

( 210 ) M 15 03616

( 220 ) 2015.12.03.

( 731 ) IKON AUDIT Kft., Debrecen (HU)

( 740 ) PINTZ ÉS TÁRSAI Szabadalmi, Védjegy és Jogi Iroda Kft., Budapest

( 546 ) 

( 511 ) 3 Kosmetikai cikkek; kozmetikai szerek; körömápolási cikkek; körömlakkok; műkörömök; zselatin kozmetikai használatra; műköröm díszek; műköröm zselék; géllakkok műkörömközhöz; körömápoló olajok; műköröm porcelánok; festékeltavolító termékek kozmetikai célokra; kozmetikai szerek szempillákhoz; műszempillák; ajakfények; ajakrúzsok; kozmetikai ceruzák, szem(öldök)ceruzák; tusok kozmetikai célokra; szemhéj festékek; alapozók, púdereket, pirosítók; kozmetikai krémek; kozmetikai bőrápoló szerek; illatszerek.

( 210 ) M 15 03619

( 220 ) 2015.12.03.

( 731 ) MEDIAIMPRESS s.r.o., Galanta (SK)

( 740 ) dr. Gremesberger Gábor, Gremesberger Ügyvédi Iroda, Budapest

( 546 ) 

( 511 ) 16 Papír, karton és ezen anyagokból készült termékek, amelyek nem tartoznak más osztályokba; nyomdaipari termékek; könyvkötészeti anyagok; fényképek; papíripari cikkek; papíripari vagy háztartási ragasztóanyagok; anyagok művészek részére; ecsetek; írógépek és irodai cikkek (bútorok kivételével); tanítási és oktatási anyagok (készülékek kivételével); csomagolásra szolgáló műanyagok (amelyek nem tartoznak más osztályokba); nyomdabetűk; klisék (az osztály betűrend szerinti jegyzékében szereplő valamennyi áru).

35 Reklámozás; kereskedelmi ügyletek; kereskedelmi adminisztráció; irodai munkák (az osztály betűrend szerinti jegyzékében szereplő valamennyi szolgáltatás).

41 Nevelés; szakmai képzés; szórakoztatás; sport- és kulturális tevékenységek (az osztály betűrend szerinti jegyzékében szereplő valamennyi szolgáltatás).

( 210 ) M 15 03698

( 220 ) 2015.12.10.

( 731 ) Knorr-Nahrmittel Aktiengesellschaft, Thayngen (CH)

( 740 ) dr. Lukácsi Péter, SBGK Ügyvédi Iroda, Budapest

( 541 ) RECEPDMŰHELY

( 511 ) 29 Hús, hal-, baromfi- és vadhús; húskivonatok; tartósított, szárított és főzött gyümölcsök és zöldségek; zselék, lekvárok (dzsemek), kompótok; tojások; tej és tejtermékek; étkezési olajok és zsírok (az osztály betűrend szerinti jegyzékében szereplő valamennyi áru).

30 Kávé, tea, kakaó és kávépótló szerek; rizs; tápióka és szágó; lisztek és más gabonakészítmények; kenyér, péksütemények és cukrászsütemények; fagylaltok; cukor, méz, melaszszirup; élesztő, sütőporok; só; mustár; ecet, fűszeres mártások; fűszerek; jég (az osztály betűrend szerinti jegyzékében szereplő valamennyi áru).

( 210 ) M 15 03705

( 220 ) 2015.12.11.

( 731 ) BUSZESZ Élelmiszeripari Zrt., Budapest (HU)

( 740 ) Hegyesi Ügyvédi Iroda, Budapest

( 541 ) JUST BEAUTY



- ( 511 ) 5 Étrend-kiegészítők emberek számára.  
32 Szénsavas italok; energia italok.

( 210 ) M 15 03712

( 220 ) 2015.12.11.

( 731 ) Philip Morris Products S.A., Neuchâtel (CH)

( 740 ) Bogsch és Társai Ügyvédi Iroda, Budapest

( 546 )



The logo features the word "Slim" in a large, elegant, cursive script font, with the word "style" in a smaller, simpler font directly beneath it.

- ( 511 ) 34 Nyers vagy feldolgozott dohány; dohánytermékek; szivarok, cigaretták, szivarkák, dohány saját maga által saját részre sodort cigarettához, pipadohány, bagó, tubák/burnót, kretek; snus (snüsz); dohánypótlók és helyettesítők (nem orvosi célra); elektromos cigaretták; dohánytermékek hevítés céljára; cigaretta vagy dohány hevítésére szolgáló elektromos készülékek és azok alkatrészei nikotintartalmú aeroszol belégzésre való kibocsátásához; elektromos cigarettákhoz használt folyékony nikotin oldat; dohányzási cikkek, cigarettafilterek, cigarettasodráshoz, öngyújtók; gyufák.

( 210 ) M 15 03717

( 220 ) 2015.12.12.

( 731 ) Nehéz Győző Attila, Dunakeszi (HU)

( 546 ) **Budapesti Séták**



- ( 511 ) 39 Idegenvezetés, utazásszervezés.  
41 Idegenforgalom, kulturális tevékenységek.

( 210 ) M 15 03727

( 220 ) 2015.12.14.

( 731 ) Pavlyás Gábor, Budapest (HU)

( 546 )



- ( 511 ) 39 Szállítás, áruk csomagolása.  
43 Vendéglátás (élelmezés).

( 210 ) M 15 03728

( 220 ) 2015.12.14.

( 731 ) PepsiCo, Inc. (Észak-Karolina állam törvényei szerint működő vállalat), PURCHASE, New York (US)

( 740 ) dr. Harsányi Zita, Budapest

( 541 ) **CHEETOS GIGANT**

- ( 511 ) 30 Kukorica alapanyagú rágcsálnivalók.

---

( 210 ) M 15 03767

( 220 ) 2015.12.15.

( 731 ) 83 Ingatlan Beruházási Kft., Budapest (HU)

( 740 ) Kovács Eszter, Budapest

( 541 ) **BENCH**

( 511 ) 8 Kéziszerszámok, evőeszközök; vágó- és szúrófegyverek.

25 Munkaruházat, cipők, kalapárúk.

43 Vendéglátás, éttermek, bárók, bárszolgáltatások, étkezdék.

---

( 210 ) M 15 03768

( 220 ) 2015.12.15.

( 731 ) Richter Gedeon Nyrt., Budapest (HU)

( 546 ) **ЭФГРАТИН**

( 511 ) 5 Gyógyszerkészítmények.

---

( 210 ) M 15 03774

( 220 ) 2015.12.15.

( 731 ) FERRERO S.p.A., Alba/Cuneo (IT)

( 740 ) SBGK Szabadalmi Ügyvivői Iroda, Budapest

( 541 ) **KINDER MEGLEPETÉS**

( 511 ) 30 Sütemények és édességek; csokoládé és csokoládé alapú termékek; fagyalt.

---

( 210 ) M 15 03775

( 220 ) 2015.12.15.

( 731 ) Boda József, Tatabánya (HU)

( 740 ) SBGK Szabadalmi Ügyvivői Iroda, Budapest

( 546 )

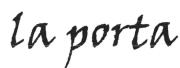

( 511 ) 14 Ékszerek; ékszeres dobozok; ékszerkellékek; ékszertokok; dísztűk; karkötők; medálok; nyakkendőtűk.

18 Bőrből vagy műbőrből készült kiegészítők; bőrből vagy műbőrből készült kulcstokok; bőrből vagy műbőrből készült aktatászkák; bőrből vagy műbőrből készült levéltárcák; bőrből vagy műbőrből készült névjegykártyatartók.

25 Ruházati cikkek, cipők, kalapárúk (az osztály betűrend szerinti jegyzékében szereplő valamennyi áru).

---

( 210 ) M 15 03823

( 220 ) 2015.12.21.

( 731 ) Dow AgroSciences LLC, Indianapolis, Indiana (US)

( 740 ) SBGK Szabadalmi Ügyvédi Iroda, Budapest

( 541 ) **CORTE**

( 511 ) 5 Rovarirtó szerek; kártékony állatok irtására szolgáló készítmények; gombaölő szerek (fungicidek), gyomirtó szerek (herbicidek); rovarirtó szerek; inszekticidek.

---

A rovat 178 darab közlést tartalmaz.

**Védjegybejelentés meghirdetése és a védjegy lajstromozása különleges gyorsított eljárásban****( 111 ) 217.712**

( 151 ) 2016.02.29.

( 210 ) M 16 00026

( 220 ) 2016.01.07.

**( 732 ) Mobilecenter Trade Korlátolt Felelősségű Társaság, Eger (HU)**

( 740 ) Lantos Ügyvédi Iroda Dr. Lantos Bálint ügyvéd, Eger

**( 541 ) LUMANN**

( 511 ) 9 Tudományos célra szolgáló, tengerészeti, földmérő, fényképészeti, mozgóképi, optikai, súlymérő, egyéb mérő-, jelző-, ellenőrző (felügyeleti), életmentő és oktatóberendezések és felszerelések; elektromos energia vezetésére, kapcsolására, átalakítására, tárolására, szabályozására vagy ellenőrzésére szolgáló készülékek és berendezések; hangok vagy képek rögzítésére, továbbítására, másolására szolgáló készülékek; mágneses adathordozók, hanglemezek; CD-k (kompakt lemezek), DVD-k és egyéb, digitálisrögzítésű média; szerkezetek érmebedobással működő készülékekhez; regiszteres pénztárgépek, számológépek, adatfeldolgozó berendezések, számítógépek; számítógépes szoftverek; tűzoltó készülékek (az osztály betűrend szerinti jegyzékében szereplő valamennyiáru); akkumulátortöltők mobiltelefonokhoz; bőrből készült mobiltelefon tokok; dokkolóállomások mobiltelefonokhoz; head-setek mobiltelefonokhoz; headsetek mobiltelefonokhoz; kábelfordítók [kábeladapterek] mobiltelefonokhoz; képernyővédők mobiltelefonokhoz készült fóliák formájában; mobiltelefon pántok; mobiltelefon tartók; kihajtható tokok okostelefonokhoz; mobiltelefon tartók, tokok; mobiltelefon tokok; mobiltelefon tokok bőrből vagy műbőrből; mobiltelefon tokok szövetből vagy textil anyagokból; mobiltelefonokhoz kialakított tokok; telefon tokok [speciálisan méretezett]; tokok mobiltelefonokhoz; tokok okostelefonhoz; tokok okostelefonokhoz; mobiltelefonok műszerfalra rögzítésére szolgáló tartók; porvédő dugók fülhallgató-csatlakozókhoz; porvédődugók mobiltelefonokhoz; porvédő dugók töltődokkokhoz; telefonkagylók, telefon fülhallgatók; töltőkészülékek elektromos elemekhez; töltőkészülékek újratölthető eszközökhöz; USB-kábelek mobiltelefonokhoz; USB-töltők; hálózati töltők; mobiltelefon-akkumulátorok; dokkoló állomások mobiltelefonokhoz; járművekben használt akkumulátortöltők mobiltelefonokhoz; mobiltelefonokhoz kialakított tartók; mobiltelefonokhoz kialakított állványok; szíjak, pántok mobiltelefonokhoz; kéz nélkülimikrofonok mobiltelefonokhoz; kihangosító eszközök mobiltelefonokhoz.

**( 111 ) 217.713**

( 151 ) 2016.02.29.

( 210 ) M 16 00113

( 220 ) 2016.01.15.

**( 732 ) Primal Játéktúdió Zrt., Budapest (HU)**

( 740 ) Kovács Réthi Szegheő Ügyvédi Iroda, Budapest

**( 546 ) **

( 511 ) 9 Játékszoftverek; szoftverek videojátékokhoz; globális számítógépes hálózaton és vezeték nélküli készülékeken keresztül letölthető számítógépes játékszoftverek; elektronikus játékszoftver videojáték-konzolokhoz; elektronikus játékszoftverek elektronikus kézi eszközökhöz; elektronikus játékszoftverek mobiltelefonokhoz; elektronikus játékszoftverek vezeték nélküli eszközökhöz; elektronikus játékszoftverek; számítógépes játék lemezek; interaktív online játékszolgáltatásokat felhasználók állapotának nyomonkövetésére és az online játékosoknak a megfelelő többi játékkal - minden feladatszínten - történő összekötésére szolgáló számítógépes programok; globális kommunikációs hálózaton keresztül játszott többszereplős interaktív játékokhoz kapcsolódó számítógépes játékprogramok.

41 Online játékszolgáltatások; kommunikációs világhálókon keresztül nyújtott játékszolgáltatások; szórakoztatási és további oktatási céllal számítógépes hálózaton keresztül nyújtott online játékszolgáltatások;

Nemzeti védjegybejelentés meghirdetése és a védjegy lajstromozása különleges gyorsított eljárásban

---

online játékszolgáltatások nyújtása azinteraktív online játékszolgáltatások felhasználóinak nyomon követése és az online játékosoknak a megfelelő többi játékkal - minden feladatszin ten -történő összekötése céljából; interaktív online játékszolgáltatások felhasználóinak nyomon követése és az online játékosoknak a megfelelő többi játékkal- minden feladatszin ten -történő összekötése; játékok és versenyek interneten keresztül történő szervezése és szolgáltatása; online szórakoztatási szolgáltatások biztosítása viadalok, fantázia sportligákés játék show-k formájában; online információk nyújtása a számítógépes játékokkal történő szórakoztatás terén;.

---

( 111 ) 217.714

( 151 ) 2016.02.29.

( 210 ) M 16 00114

( 220 ) 2016.01.15.

( 732 ) Primal Játékstúdió Zrt., Budapest (HU)

( 740 ) Kovács Réthi Szegheő Ügyvédi Iroda, Budapest

( 546 )



( 511 ) 9 Játéksoftverek; szoftverek videojátékokhoz; globális számítógépes hálózaton és vezeték nélküli készülékeken keresztül letölthető számítógépes játékszoftverek; elektronikus játékszoftver videojáték-konzolokhoz; elektronikus játékszoftverek elektronikus eszközhöz; elektronikus játékszoftverek mobiltelefonokhoz; elektronikus játékszoftverek vezeték nélküli eszközökhöz; elektronikus játékszoftverek; számítógépes játék lemezek; interaktív online játékszolgáltatásokat felhasználók állapotának nyomonkövetésére és az online játékosoknak a megfelelő többi játékkal - minden feladatszin ten - történő összekötésére szolgáló számítógépes programok; globális kommunikációs hálózaton keresztül játszott többszereplős interaktív játékokhoz kapcsolódó számítógépes játékprogramok.

41 Online játékszolgáltatások; kommunikációs világhálók on keresztül nyújtott játékszolgáltatások; szórakoztatási és további oktatási céllal számítógépes hálózaton keresztül nyújtott online játékszolgáltatások; online játékszolgáltatások nyújtása azinteraktív online játékszolgáltatások felhasználóinak nyomon követése és az online játékosoknak a megfelelő többi játékkal - minden feladatszin ten -történő összekötése céljából; interaktív online játékszolgáltatások felhasználóinak nyomon követése és az online játékosoknak a megfelelő többi játékkal- minden feladatszin ten -történő összekötése; játékok és versenyek interneten keresztül történő szervezése és szolgáltatása; online szórakoztatási szolgáltatások biztosítása viadalok, fantázia sportligákés játék show-k formájában; online információk nyújtása a számítógépes játékokkal történő szórakoztatás terén;.

---

( 111 ) 217.746

( 151 ) 2016.02.29.

( 210 ) M 15 03668

( 220 ) 2015.12.09.

( 732 ) Magyar Olimpiai Bizottság, Budapest (HU)

( 740 ) Dr. Kodela Viktor, Kodela Ügyvédi Iroda, Budapest

dr. Mátrai Ferenc, Mátrai Ügyvédi Iroda, Budapest

( 541 ) Budapest 2024

( 511 ) 4 Ipari olajok és zsírok; kenőanyagok; porfelszívó, portalanító és porlekötő termékek; tüzelőanyagok (beleértve a motorbenzineket) és világítóanyagok; viaszgyertyák, gyertyabelek (az osztály betűrend szerinti jegyzékében szereplő valamennyi áru).

9 Tudományos célra szolgáló, tengerészeti, földmérő, fényképészeti, mozgóképi, optikai, súlymérő, egyéb mérő-, jelző-, ellenőrző (felügyeleti), életmentő és oktatóberendezések és felszerelések; elektromos energia vezetésére, kapcsolására, átalakítására, tárolására, szabályozására vagy ellenőrzésére szolgáló készülékek és

---

berendezések; hangok vagy képek rögzítésére, továbbítására, másolására szolgáló készülékek; mágneses adathordozók; hanglemezek; CD-k (kompakt lemezek), DVD-k és egyéb, digitálisrögzítésű média; szerkezetek érmebedobással működő készülékekhez; regiszteres pénztárgépek; számológépek, adatfeldolgozó berendezések, számítógépek; számítógépes szoftverek; tűzoltó készülékek (az osztály betűrend szerinti jegyzékében szereplő valamennyi áru).

12 Járművek; szárazföldi, légi vagy vízi közlekedési eszközök (az osztály betűrend szerinti jegyzékében szereplő valamennyi áru).

16 Papír, karton és ezen anyagokból készült termékek, amelyek nem tartoznak más osztályokba; nyomdaipari termékek; könyvkötészeti anyagok; fényképek; papíripari cikkek; papíripari vagy háztartási ragasztóanyagok; anyagok művészek részére; ecsetek; írógépek és irodai cikkek (bútorok kivételével); tanítási és oktatási anyagok (készülékek kivételével); csomagolásra szolgáló műanyagok (amelyek nem tartoznak más osztályokba); nyomdabetűk; klisék (az osztály betűrend szerinti jegyzékében szereplő valamennyi áru).

18 Bőr és bőrutánzatok, ezen anyagokból készült olyan termékek, amelyek nem tartoznak más osztályokba; állatbőrök és irhák; utazótáskák és bőröndök; esernyők és napernyők; sétapálcák; ostorok, hámok, nyergék és lószerszámok (az osztály betűrend szerinti jegyzékében szereplő valamennyi áru).

25 Ruházati cikkek, cipők, kalapárúk (az osztály betűrend szerinti jegyzékében szereplő valamennyi áru).

28 Játékok, játékszerek; testnevelési és sportcikkek, amelyek nem tartoznak más osztályokba; karácsonyfadíszek (az osztály betűrend szerinti jegyzékében szereplő valamennyi áru).

32 Sörök; ásványvizek és szénsavas vizek és egyéb alkoholmentes italok; gyümölcsitalok és gyümölcslevek; szörpök és más készítmények italokhoz (az osztály betűrend szerinti jegyzékében szereplő valamennyi áru).

35 Reklámozás; kereskedelmi ügyletek; kereskedelmi adminisztráció; irodai munkák (az osztály betűrend szerinti jegyzékében szereplő valamennyi szolgáltatás).

36 Biztosítás; pénzügyi ügyletek; valutaügyletek; ingatlanügyletek (az osztály betűrend szerinti jegyzékében szereplő valamennyi szolgáltatás).

37 Építkezés; javítás; szerelési szolgáltatások (az osztály betűrend szerinti jegyzékében szereplő valamennyi szolgáltatás).

38 Távközlés (az osztály betűrend szerinti jegyzékében szereplő valamennyi szolgáltatás).

39 Szállítás; áruk csomagolása és raktározása; utazásszervezés (az osztály betűrend szerinti jegyzékében szereplő valamennyi szolgáltatás).

41 Nevelés; szakmai képzés; szórakoztatás; sport- és kulturális tevékenységek (az osztály betűrend szerinti jegyzékében szereplő valamennyi szolgáltatás).

43 Vendéglátás (élelmezés); időleges szállásadás (az osztály betűrend szerinti jegyzékében szereplő valamennyi szolgáltatás).

---

A rovat 4 darab közlést tartalmaz.

**Védjegybejelentés módosítása**

---

**Meghirdetett védjegybejelentés árujegyzéke korlátozásának tudomásul vétele**

---

**( 210 ) M 15 01363**

**( 220 ) 2015.05.20.**

( 731 ) dr. Szűcs Ákos Imre, Budajenő (HU)

( 740 ) Török Antal, Győr

**( 541 ) VitaReál**

( 511 ) 5 Gyógyszerészeti és állatgyógyászati készítmények; egészségügyi készítmények gyógyászati használatra; gyógyászati vagy állatgyógyászati használathoz adaptált diétás élelmiszerek és anyagok; bébiételek; étrend-kiegészítők emberek és állatok számára; tapaszok, kötszeranyagok; fertőtlenítőszeresek; kártékony állatok irtására szolgáló készítmények; gombaölő szerek (fungicidek), gyomirtó szerek (herbicidek).

---

**( 210 ) M 15 01762**

**( 220 ) 2015.06.30.**

( 731 ) dr. Sümegi Mihály, Budapest (HU)

**( 541 ) APIVIT**

( 511 ) 5 Méhek tartásához alkalmazott állatgyógyászati készítmények.

---

A rovat 2 darab közlést tartalmaz.

## Lajstromozott védjegyek

**( 111 ) 211.953**

( 151 ) 2014.01.29.

( 210 ) M 12 03974

( 220 ) 2012.10.19.

**( 732 ) Mosonmagyaróvári Fémszerelvény Zártkörűen Működő Részvénytársaság, Mosonmagyaróvár (HU)**

( 740 ) dr. Illés Tamás, dr. Illés Ügyvédi Iroda, Mosonmagyaróvár

**( 546 ) MULTI-BOX®**

( 511 ) 6 Nem nemesfémek és ezek ötvözetei; fém építőanyagok; hordozható fémszerkezetek; fémanyagok vasúti vágányokhoz; nem elektromos fémkábelek és fémvezetékek; lakatosipari termékek, fém tömegcikkék; fémsövek és csővezetékek; páncélszekrények; egyéb fémtermékek, amelyek nem tartoznak más osztályokba; ércek (az osztály betűrend szerinti jegyzékében szereplő valamennyi áru).

11 Világító-, fűtő-, gőzfejlesztő, főző-, hűtő-, szárító-, szellőztető-, vízszolgáltató és egészségügyi berendezések (az osztály betűrend szerinti jegyzékében szereplő valamennyi áru).

**( 111 ) 217.706**

( 151 ) 2016.02.08.

( 210 ) M 15 01734

( 220 ) 2015.06.26.

**( 732 ) Nádasdi Baromfifeldolgozó Kft., Csepvaraszt (HU)**

( 740 ) Nádasdi Zsolt, Budapest

**( 541 ) Nádasdi Baromfi**

( 511 ) 29 Baromfihús.

**( 111 ) 217.707**

( 151 ) 2016.02.08.

( 210 ) M 15 01458

( 220 ) 2015.05.31.

**( 732 ) Pont24 Group Kft, Budapest (HU)****( 546 )** 

( 511 ) 35 Reklámozás, kereskedelmi adminisztráció, mások javára különböző szolgáltatások összeállítása, piacutató, adatgyűjtés kereskedelmi ügyletekről, információk számítógépes adatbázisokba való rendezése és szerkesztés, üzleti felvilágosítás, tájékoztatás, üzleti információk, kereskedelmi információs ügynökségek, reklámügynökségek, hirdetőügynökségek, közönségszolgálat, állasközvetítő irodák, eladási propaganda, kereskedelmi vagy reklámcélú kiállítások szervezése, rádiós reklámozás, televíziós reklámozás, reklámanyagok naprakész állapotba hozása, reklám- promóciós anyagok terjesztése, reklámozás, szövegfeldolgozás, reklámszövegek publikálása, szabadtéri hirdetések, hirdetések levélben megrendelve, hirdetési helyek kölcsönzése, hirdetési oldalak készítése, apróhirdetések és egyéb hirdetések megjelentetése, információ terjesztés nyújtása a fenti szolgáltatásokra vonatkozóan; amely lehetővé teszi az ügyfelek számára, hogy megfelelően megtekinthessék ezeket a szolgáltatásokat elektronikus úton, különösen interneten keresztül.

38 Hang-, adat- és kép-kommunikációs szolgáltatások; multimédiás kommunikációs szolgáltatások; telekommunikációs szolgáltatások; rádió-, televízió-, parabola- és kábel-műsorszórás; hírügynökségi szolgáltatások; számítógépes adatbankban tárolt információk továbbítása, biztosítása és bemutatása üzleti vagy otthoni használatra; kommunikációs eszközök és berendezések kölcsönzése, bérbeadása és lízingelése; honlapok biztosítása; számítógépes adatbázisokhoz hozzáférés biztosítása és hozzáférési idő bérlése; információ biztosítása és terjesztése az előbb felsorolt valamennyi szolgáltatással kapcsolatban.

42 Weboldalak készítése és karbantartása; webhosting szolgáltatás mások számára; interneten weblapok összeállítására vonatkozó tervezési, rajzoló és írási szolgáltatások; számítógép bérlése; számítógép szoftver installálása és karbantartása; számítógép programozás és számítógépes tervező szolgáltatások.

---

**( 111 ) 217.708**

( 151 ) 2016.02.08.

( 210 ) M 15 01475

( 220 ) 2015.06.02.

**( 732 ) KARSOL Kft., Nyíradony (HU)**

( 740 ) dr. Kőrösi Tibor, Kőrösi és Lőrincz Ügyvédi Iroda, Budapest

**( 541 ) Ikon Debreceni**

( 511 ) 29 Kolbász, szalámi és kolbászfélék.

---

**( 111 ) 217.711**

( 151 ) 2016.02.10.

( 210 ) M 15 01611

( 220 ) 2015.06.12.

**( 732 ) Surf Cafe Vendéglátó Kft., Budapest (HU)**

**( 546 )**



( 511 ) 33 Alkoholtartalmú italok (a sörök kivételével) (az osztály betűrend szerinti jegyzékében szereplő valamennyi áru).

35 Reklámozás; kereskedelmi ügyletek; kereskedelmi adminisztráció; irodai munkák (az osztály betűrend szerinti jegyzékében szereplő valamennyi szolgáltatás).

43 Vendéglátás (ételmezés); időleges szállásadás; bár szolgáltatások; ételszobrászat; étkezdék; éttermek; főzőberendezések bérlete; gyorséttermek; kantinok, büfék, étkezdék; kávéházak; önkiszolgáló étterme; székek, asztalok, asztalterítők, üvegáruk kölcsönzése; vendéglátóipar.

---

**( 111 ) 217.715**

( 151 ) 2016.02.15.

( 210 ) M 15 01445

( 220 ) 2015.05.29.

**( 732 ) Városliget Ingatlanfejlesztő Zártkörűen Működő Rt., Budapest (HU)**

( 740 ) dr. Bártfai Beatrix, Sárhegyi és Társai Ügyvédi Iroda, Budapest

**( 541 ) LIGET BUDAPEST**

( 511 ) 35 Reklámozás; kereskedelmi ügyletek; kereskedelmi adminisztráció; irodai munkák (az osztály betűrend szerinti jegyzékében szereplő valamennyi szolgáltatás).

36 Biztosítás; pénzügyi ügyletek; valutaügyletek; ingatlanügyletek (az osztály betűrend szerinti jegyzékében szereplő valamennyi szolgáltatás).

37 Építkezés; javítás; szerelési szolgáltatások (az osztály betűrend szerinti jegyzékében szereplő valamennyi szolgáltatás).

39 Szállítás; áruk csomagolása és raktározása; utazásszervezés (az osztály betűrend szerinti jegyzékében szereplő valamennyi szolgáltatás).

41 Nevelés; szakmai képzés; szórakoztatás; sport- és kulturális tevékenységek (az osztály betűrend szerinti jegyzékében szereplő valamennyi szolgáltatás).

42 Tudományos és műszaki szolgáltatások, valamint az idetartozó tervezői és kutatói tevékenység; ipari elemző és kutató szolgáltatások; számítástechnikai hardver és szoftver tervezés és fejlesztés (az osztály betűrend szerinti jegyzékében szereplő valamennyi szolgáltatás).

---



Nemzeti lajstromozott védjegyek

---

43 Vendéglátás (élelmezés); időleges szállásadás (az osztály betűrend szerinti jegyzékében szereplő valamennyi szolgáltatás).

44 Orvosi szolgáltatások; állatgyógyászati szolgáltatások; higiéniai és szépségápolási szolgáltatások emberek és állatok részére; mezőgazdasági, kertészeti és erdészeti szolgáltatások (az osztály betűrend szerinti jegyzékében szereplő valamennyi szolgáltatás).

45 Jogi szolgáltatások; biztonsági szolgáltatások személyek és vagyontárgyak védelmére; mások által egyéni igényeknek megfelelően nyújtott személyes és társadalmi jellegű szolgáltatások (az osztály betűrend szerinti jegyzékében szereplő valamennyi szolgáltatás).

---

**( 111 ) 217.716**

( 151 ) 2016.02.15.

( 210 ) M 14 03736

( 220 ) 2014.12.10.

**( 732 ) KK Kavics Beton Kft., Budapest (HU)**

( 740 ) dr. Kacsuk Zsófia, KACSUKPATENT Kft., Budapest

**( 541 ) BERLIN**

( 511 ) 19 Térkövek; járólapok nem fémből; útburkolatok nem fémből.

---

A rovat 7 darab közlést tartalmaz.

**Védjegyoltalom megszűnése**

---

**Védjegyoltalom megszűnése megújítás nélküli lejárat miatt**

---

**( 111 ) 190.257**

( 210 ) M 05 02158

( 180 ) 2015.06.27.

---

**( 111 ) 190.835**

( 210 ) M 05 01926

( 180 ) 2015.06.02.

---

**( 111 ) 191.010**

( 210 ) M 05 02030

( 180 ) 2015.06.14.

---

**( 111 ) 191.151**

( 210 ) M 05 02050

( 180 ) 2015.06.15.

---

**( 111 ) 194.457**

( 210 ) M 05 01903

( 180 ) 2015.06.01.

---

**( 111 ) 195.260**

( 210 ) M 05 01901

( 180 ) 2015.06.01.

---

**( 111 ) 196.234**

( 210 ) M 05 01956

( 180 ) 2015.06.06.

---

**( 111 ) 197.706**

( 210 ) M 05 02071

( 180 ) 2015.06.17.

---

A rovat 8 darab közlést tartalmaz.

---

**Védjegyoltalom megszűnése lemondás miatt**

---

**( 111 ) 196.929**

( 732 ) Dr. Oetker Magyarország Élelmiszer Kft., Budapest (HU)

( 740 ) dr. Mayer Julianna, Fazekas & Társai Ügyvédi Iroda, Budapest

---

**( 111 ) 206.555**

( 732 ) Vitéz Magyarország Kft., Budapest (HU)

( 740 ) dr. Berki Dávid, Berki Ügyvédi Iroda, Budapest

---

**( 111 ) 206.556**

( 732 ) Vitéz Magyarország Kft., Budapest (HU)

---

Nemzeti védjegyoltalom megszűnése

---

( 740 ) dr. Berki Dávid, Berki Ügyvédi Iroda, Budapest

---

**( 111 ) 210.408**

( 732 ) Vitéz Magyarország Kft., Budapest (HU)

( 740 ) dr. Berki Dávid, Berki Ügyvédi Iroda, Budapest

---

**( 111 ) 216.451**

( 732 ) Dr. Oetker Magyarország Élelmiszer Kft., Budapest (HU)

( 740 ) dr. Máyer Julianna, Fazekas & Társai Ügyvédi Iroda, Budapest

---

**( 111 ) 216.452**

( 732 ) Dr. Oetker Magyarország Élelmiszer Kft., Budapest (HU)

( 740 ) dr. Máyer Julianna, Fazekas & Társai Ügyvédi Iroda, Budapest

---

**( 111 ) 216.453**

( 732 ) Dr. Oetker Magyarország Élelmiszer Kft., Budapest (HU)

( 740 ) dr. Máyer Julianna, Fazekas & Társai Ügyvédi Iroda, Budapest

---

A rovat 7 darab közlést tartalmaz.

---

**Védjegyoltalom megszűnése használat hiánya miatt**

---

**( 111 ) 190.270**

( 732 ) DESIDEA STÚDIÓ Kft., Budapest (HU)

( 740 ) dr. Lukovits Péter, dr. Lukovits Ügyvédi Iroda, Budapest

---

A rovat 1 darab közlést tartalmaz.

**Védjegyoltalom megújítása**

---

**( 111 ) 116.699**

( 732 ) TEVA Gyógyszergyár Zártkörűen Működő Részvénytársaság, Debrecen (HU)

---

**( 111 ) 116.999**

( 732 ) TEVA Gyógyszergyár Zártkörűen Működő Részvénytársaság, Debrecen (HU)

---

**( 111 ) 117.007**

( 732 ) TEVA Gyógyszergyár Zártkörűen Működő Részvénytársaság, Debrecen (HU)

---

**( 111 ) 118.268**

( 732 ) Orrefors Kosta Boda AB, Kosta (SE)

---

**( 111 ) 125.700**

( 732 ) ConvaTec Inc., Skillman, New Jersey (US)

---

**( 111 ) 139.648**

( 732 ) AGRO-CHEMIE Növényvédőszer Gyártó, Értékesítő és Forgalmazó Kft., Budapest (HU)

---

**( 111 ) 139.960**

( 732 ) S.C. Johnson & Son, Inc., Racine, Wisconsin (US)

---

**( 111 ) 142.205**

( 732 ) EFT Services Holding B.V., Amsterdam (NL)

---

**( 111 ) 145.338**

( 732 ) Starbucks Corporation d/b/a Starbucks Coffee Company, Seattle, Washington (US)

---

**( 111 ) 146.028**

( 732 ) FLORIN Vegyipari és Kereskedelmi Zártkörűen működő Részvénytársaság, Szeged (HU)

---

**( 111 ) 146.087**

( 732 ) CRYOVAC, INC. (Delaware államban bejegyzett cég), Elmwood Park, New Jersey (US)

---

**( 111 ) 146.165**

( 732 ) Siemens Rail Automation Holdings Ltd., Frimley, Camberley, Surrey (GB)

---

**( 111 ) 146.382**

( 732 ) Metro-Goldwyn-Mayer Studios Inc., Beverly Hills (US)

---

**( 111 ) 147.596**

( 732 ) Avery Dennison Corporation (Delaware államban bejegyzett cég), Glendale, California (US)

---

**( 111 ) 147.671**

( 732 ) Alexander Duckham & Co., Limited, Middlesex (GB)

---

**( 111 ) 148.591**

( 732 ) ALEXANDER DUCKHAM & CO., LIMITED, Middlesex (GB)

---

**( 111 ) 148.756**

---

Nemzeti védjegyvoltalom megújítása

---

( 732 ) Cognizant Technology Solutions U.S. Corporation, Teaneck, New Jersey (US)

---

( 111 ) 148.758

( 732 ) QUANTUM Corporation (Delaware államban bejegyzett cég), Santa Clara County, Kalifornia (US)

---

( 111 ) 148.952

( 732 ) American Sports Licensing, Inc., Wilmington (US)

---

( 111 ) 148.961

( 732 ) Sulaiman Al Abdul Karim & Bros Co. W.L.L., Safat (KW)

---

( 111 ) 148.998

( 732 ) AGRANA Zucker-Gesellschaft m.b.H., Wien (AT)

---

( 111 ) 149.339

( 732 ) DIVERSEY, INC., Sturtevant (US)

---

( 111 ) 149.389

( 732 ) THE BOOTS COMPANY PLC, Nottingham (GB)

---

( 111 ) 149.683

( 732 ) PHILIP MORRIS PRODUCTS S.A., Neuchâtel (CH)

---

( 111 ) 149.738

( 732 ) THE BOOTS COMPANY PLC, Nottingham (GB)

---

( 111 ) 149.759

( 732 ) CRYOVAC, INC. (Delaware államban bejegyzett cég), Elmwood Park, New Jersey (US)

---

( 111 ) 150.093

( 732 ) Baxter International Inc. (Delaware állam törvényei szerint működő vállalat), Deerfield, Illinois (US)

---

( 111 ) 150.347

( 732 ) European Drinks S.A., Nagyvárad (RO)

---

( 111 ) 152.366

( 732 ) HANNA-BARBERA PRODUCTIONS, INC. (Delaware állam törvényei szerint működő vállalat), Sherman Oaks, California (US)

---

( 111 ) 152.558

( 732 ) A. Menarini Industrie Farmaceutiche Riunite s.r.l., Firenze (IT)

---

( 111 ) 153.433

( 732 ) Millennium Pharmaceuticals, Inc. (Delaware állam törvényei szerint működő vállalat), Cambridge, Massachusetts (US)

---

( 111 ) 153.644

( 732 ) SCANDIC ROYAL KFT., Miskolc (HU)

---

( 111 ) 154.617

( 732 ) SCANDIC ROYAL KFT., Miskolc (HU)

---

---

( 111 ) 154.650

( 732 ) Sandic Royal Kereskedelmi és Szolgáltató Kft., Miskolc (HU)

---

( 111 ) 156.323

( 732 ) SC Transilvania General Import-Export SRL, Nagyvárad (RO)

---

( 111 ) 156.324

( 732 ) SC Transilvania General Import-Export SRL, Nagyvárad (RO)

---

( 111 ) 156.393

( 732 ) Fusion Befektetési Zrt., Budapest (HU)

---

( 111 ) 163.599

( 732 ) Corporativo de Marcas GJB, S.A. DE C.V., Colonia Granjas Mexico, Mexico (MX)

---

( 111 ) 183.300

( 732 ) TEVA Gyógyszergyár Zártkörűen Működő Részvénytársaság, Debrecen (HU)

---

( 111 ) 183.691

( 732 ) TEVA Gyógyszergyár Zártkörűen Működő Részvénytársaság, Debrecen (HU)

---

( 111 ) 185.602

( 732 ) Egis Gyógyszergyár Zártkörűen Működő Részvénytársaság, Budapest (HU)

---

( 111 ) 186.935

( 732 ) EUROPE GOLD LI Kereskedelmi és Szolgáltató Kft., Budapest (HU)

---

( 111 ) 187.033

( 732 ) TAURIS, a.s., Rimavská Sobota (SK)

---

( 111 ) 187.108

( 732 ) Winet Informatikai Kft., Budapest (HU)

---

( 111 ) 187.267

( 732 ) TEVA Gyógyszergyár Zártkörűen Működő Részvénytársaság, Debrecen (HU)

---

( 111 ) 187.434

( 732 ) DASITIMA LTD, Limassol (CY)

---

( 111 ) 187.467

( 732 ) Magyar Növényvédő Mérnöki és Növényorvosi Kamara, Budapest (HU)

---

( 111 ) 187.476

( 732 ) DECOR FLOOR Építőipari és Kereskedelmi Korlátolt Felelősségű Társaság, Budapest (HU)

---

( 111 ) 187.833

( 732 ) Anro Tool Kft., Szeged (HU)

---

( 111 ) 188.526

( 732 ) Yurtabay Seramik Sanayi Ve Ticaret Anonim Sirketi, İnönü, Eskisehir, Oklubali Köyü (TR)

---

( 111 ) 188.624

---

---

( 732 ) Wágner László, Dunaharaszti (HU)

---

**( 111 ) 188.941**

( 732 ) Juice Products Zártkörűen Működő Részvénytársaság, Kiskőrös (HU)

---

**( 111 ) 189.002**

( 732 ) ConvaTec Inc., Skillman, New Jersey (US)

---

**( 111 ) 189.055**

( 732 ) TEOFARMA S.r.l., Valle Salimbene (Pavia) (IT)

---

**( 111 ) 189.238**

( 732 ) Papp Jenő, Budapest (HU)

---

**( 111 ) 189.478**

( 732 ) Béres Gyógyszergyár Zrt., Budapest (HU)

---

**( 111 ) 189.509**

( 732 ) Unilever N.V., Rotterdam (NL)

---

**( 111 ) 189.743**

( 732 ) Bonbonetti Choco Édesipari Kft., Budapest (HU)

---

**( 111 ) 189.887**

( 732 ) AbbVie Inc., North Chicago, Illinois (US)

---

**( 111 ) 190.030**

( 732 ) The Coca-Cola Company, Atlanta, Georgia (US)

---

**( 111 ) 190.139**

( 732 ) Deckers Outdoor Corporation, Goleta (US)

---

**( 111 ) 190.418**

( 732 ) Heti Válasz Kiadó Kft., Budapest (HU)

---

**( 111 ) 190.428**

( 732 ) Heti Válasz Kiadó Kft., Budapest (HU)

---

**( 111 ) 190.671**

( 732 ) Cryovac, Inc. (Delaware államban bejegyzett cég), Elmwood Park, New Jersey (US)

---

**( 111 ) 190.705**

( 732 ) Xu Jian Li, Budapest (HU)

---

**( 111 ) 191.240**

( 732 ) Georgia-Pacific Consumer Products LP, Atlanta, Georgia (US)

---

**( 111 ) 191.244**

( 732 ) St. Andrea Kft., Egerszalók (HU)

---

A rovat 67 darab közlést tartalmaz.

---

**Vegyes védjegyközlemények - Lajstromozott védjegyeket érintő közlemények**

---

**Jogutódlás**

---

**( 111 ) 119.803**

( 732 ) Aventisub LLC, Greenville, Delaware (US)

---

**( 111 ) 125.027**

( 732 ) Aventisub LLC, Greenville, Delaware (US)

---

**( 111 ) 125.852**

( 732 ) Aventisub LLC, Greenville, Delaware (US)

---

**( 111 ) 134.161**

( 732 ) Aventisub LLC, Greenville, Delaware (US)

---

**( 111 ) 145.573**

( 732 ) Aventisub LLC, Greenville, Delaware (US)

---

**( 111 ) 146.382**

( 732 ) Metro-Goldwyn-Mayer Studios Inc., Beverly Hills (US)

---

**( 111 ) 148.555**

( 732 ) Aventisub LLC, Greenville, Delaware (US)

---

**( 111 ) 157.010**

( 732 ) Aventisub LLC, Greenville, Delaware (US)

---

**( 111 ) 172.445**

( 732 ) Samyang Biopharmaceuticals Corporation, Seoul (KR)

---

**( 111 ) 184.544**

( 732 ) HERBÁRIA Gyógynövényfeldolgozó és Kereskedelmi Zrt., Budapest (HU)

---

**( 111 ) 187.108**

( 732 ) Winet Informatikai Kft., Budapest (HU)

---

**( 111 ) 188.941**

( 732 ) Juice Products Zártkörűen Működő Részvénytársaság, Kiskőrös (HU)

---

**( 111 ) 199.773**

( 732 ) WEINHAUS Borászati, Termelő, Kereskedelmi és Szolgáltató Korlátolt Felelősségű Társaság, Budapest (HU)

---

**( 111 ) 201.028**

( 732 ) Aventisub LLC, Greenville, Delaware (US)

---

**( 111 ) 203.048**

( 732 ) Well Pharma Kutató és Fejlesztő Korlátolt Felelősségű Társaság, Budapest (HU)

---

**( 111 ) 205.789**

( 732 ) WEINHAUS Borászati, Termelő, Kereskedelmi és Szolgáltató Korlátolt Felelősségű Társaság, Budapest (HU)

---



**( 111 ) 205.790**

( 732 ) DB-CENTER Ingatlanhasznosító Korlátolt Felelősségű Társaság, Budapest (HU)

---

**( 111 ) 206.937**

( 732 ) PROSPER INVEST Ingatlanhasznosító és Ingatlanforgalmazó Korlátolt Felelősségű Társaság, Budapest (HU)

---

**( 111 ) 208.583**

( 732 ) Tisza-Coop Zrt., Szolnok (HU)

---

A rovat 19 darab közlést tartalmaz.

---

### Képviseleti megbízás

---

**( 111 ) 116.699**

( 732 ) TEVA Gyógyszergyár Zártkörűen Működő Részvénytársaság, Debrecen (HU)

( 740 ) Ágni Zsolt szabadalmi ügyvivő, Debrecen

---

**( 111 ) 116.999**

( 732 ) TEVA Gyógyszergyár Zártkörűen Működő Részvénytársaság, Debrecen (HU)

( 740 ) Ágni Zsolt szabadalmi ügyvivő, Debrecen

---

**( 111 ) 117.007**

( 732 ) TEVA Gyógyszergyár Zártkörűen Működő Részvénytársaság, Debrecen (HU)

( 740 ) Ágni Zsolt szabadalmi ügyvivő, Debrecen

---

**( 111 ) 149.683**

( 732 ) PHILIP MORRIS PRODUCTS S.A., Neuchâtel (CH)

( 740 ) Bogsch és Társai Ügyvédi Iroda, Budapest

---

**( 111 ) 176.859**

( 732 ) Hajdú Gabona Zrt., Debrecen (HU)

( 740 ) Gödölle, Kékes, Mészáros & Szabó Szabadalmi és Védjegy Iroda, Budapest

---

**( 111 ) 187.033**

( 732 ) TAURIS, a.s., Rimavská Sobota (SK)

( 740 ) Kormos Ágnes Egyéni szabadalmi ügyvivő, Budapest

---

**( 111 ) 187.476**

( 732 ) DECOR FLOOR Építőipari és Kereskedelmi Korlátolt Felelősségű Társaság, Budapest (HU)

( 740 ) Burai-Kovács és Partnerei Ügyvédi Iroda, Budapest

---

**( 111 ) 189.887**

( 732 ) AbbVie Inc., North Chicago, Illinois (US)

( 740 ) Kajtár Takács Hegymegi-Barakonyi Baker & McKenzie Ügyvédi Iroda, Budapest

---

**( 111 ) 191.240**

( 732 ) Georgia-Pacific Consumer Products LP, Atlanta, Georgia (US)

( 740 ) Kajtár Takács Hegymegi-Barakonyi Baker & McKenzie Ügyvédi Iroda, Budapest

---

**( 111 ) 205.513**

---

( 732 ) FISCH Kereskedelmi Kft., Tatabánya (HU)

( 740 ) SBGK Ügyvédi Iroda, Budapest

---

**( 111 ) 208.193**

( 732 ) Fisch Kereskedelmi Kft., Tatabánya (HU)

( 740 ) SBGK Ügyvédi Iroda, Budapest

---

**( 111 ) 211.243**

( 732 ) Fehér Imre, Érd (HU)

( 740 ) dr. Berényi Krisztina, Budapest

---

**( 111 ) 216.972**

( 732 ) IRON & SMITH KFT., Szada (HU)

( 740 ) Dr. Krajnyák & Társa Ügyvédi Iroda, Budapest

---

A rovat 13 darab közlést tartalmaz.

---

### Képviselő megszűnése

---

**( 111 ) 148.534**

( 732 ) VÁRDA-DRINK Szeszipari Rt., Kisvárdá (HU)

---

**( 111 ) 187.033**

( 732 ) TAURIS, a.s., Rimavská Sobota (SK)

---

**( 111 ) 187.476**

( 732 ) DECOR FLOOR Építőipari és Kereskedelmi Korlátolt Felelősségű Társaság, Budapest (HU)

---

**( 111 ) 205.513**

( 732 ) FISCH Kereskedelmi Kft., Tatabánya (HU)

---

**( 111 ) 208.193**

( 732 ) Fisch Kereskedelmi Kft., Tatabánya (HU)

---

A rovat 5 darab közlést tartalmaz.

---

### Név-, illetve címváltozás

---

**( 111 ) 117.363**

( 732 ) Time Inc., New York, NY (US)

---

**( 111 ) 118.344**

( 732 ) TIME INC. (Delaware állam törvényei szerint létesült vállalat), New York, NY (US)

---

**( 111 ) 129.772**

( 732 ) Time Inc., New York, NY (US)

---

**( 111 ) 131.303**

( 732 ) Time Inc., New York, NY (US)

---

**( 111 ) 136.459**

( 732 ) Time Inc., New York, NY (US)

---

**( 111 ) 147.596**

( 732 ) Avery Dennison Corporation (Delaware államban bejegyzett cég), Glendale, California (US)

---

**( 111 ) 149.239**

( 732 ) WM. WRIGLEY JR. Company, Chicago, Illinois (US)

---

**( 111 ) 150.649**

( 732 ) Fox's Confectionery Limited, Braunstone, Leicester (GB)

---

**( 111 ) 156.393**

( 732 ) Fusion Befektetési Zrt., Budapest (HU)

---

**( 111 ) 183.918**

( 732 ) Time Inc. (Delaware állam törvényei szerint működő vállalat), New York, NY (US)

---

**( 111 ) 186.200**

( 732 ) Time Inc. (Delaware állam törvényei szerint működő vállalat), New York, NY (US)

---

**( 111 ) 187.476**

( 732 ) DECOR FLOOR Építőipari és Kereskedelmi Korlátolt Felelősségű Társaság, Budapest (HU)

---

**( 111 ) 189.743**

( 732 ) Bonbonetti Choco Édesipari Kft., Budapest (HU)

---

**( 111 ) 190.035**

( 732 ) Fusion Befektetési Zrt., Budapest (HU)

---

**( 111 ) 190.139**

( 732 ) Deckers Outdoor Corporation, Goleta (US)

---

**( 111 ) 190.418**

( 732 ) Heti Válasz Kiadó Kft., Budapest (HU)

---

**( 111 ) 190.428**

( 732 ) Heti Válasz Kiadó Kft., Budapest (HU)

---

**( 111 ) 190.671**

( 732 ) Cryovac, Inc. (Delaware államban bejegyzett cég), Elmwood Park, New Jersey (US)

---

**( 111 ) 207.383**

( 732 ) LOGIPIX Műszaki Fejlesztő, Gyártó és Kereskedelmi Korlátolt Felelősségű Társaság, Budapest (HU)

---

**( 111 ) 213.725**

( 732 ) AMC Networks Central Europe Korlátolt Felelősségű Társaság, Budapest (HU)

---

**( 111 ) 214.524**

( 732 ) AMC Networks Central Europe Korlátolt Felelősségű Társaság, Budapest (HU)

---

A rovat 21 darab közlést tartalmaz.

---



**Vegyes védjegyközlemények - Védjegybejelentéseket érintő közlemények**

---

**Képviselő változás**

---

**( 210 ) M 15 01466**

( 731 ) Kéri Pharma Hungary Kft., Debrecen (HU)

( 740 ) Dr. Kocsis M. Tamás, Kocsis és Szénássy Ügyvédi Iroda, Budapest

---

**( 210 ) M 15 02331**

( 731 ) Extrudertechnika Kft., Dunakeszi (HU)

( 740 ) dr. Percz Tamás ügyvéd, Budapest

---

**( 210 ) M 15 02332**

( 731 ) Extrudertechnika Kft., Dunakeszi (HU)

( 740 ) dr. Percz Tamás ügyvéd, Budapest

---

**( 210 ) M 15 02333**

( 731 ) Extrudertechnika Kft., Dunakeszi (HU)

( 740 ) dr. Percz Tamás ügyvéd, Budapest

---

**( 210 ) M 15 02334**

( 731 ) Extrudertechnika Kft., Dunakeszi (HU)

( 740 ) dr. Percz Tamás ügyvéd, Budapest

---

**( 210 ) M 15 02335**

( 731 ) Extrudertechnika Kft., Dunakeszi (HU)

( 740 ) dr. Percz Tamás ügyvéd, Budapest

---

A rovat 6 darab közlést tartalmaz.

---

**Jelzálogjog alapítás/megszűnés**

---

**( 210 ) M 89 01535**

( 731 ) Diatron Medicinai Instrumentumok Laboratóriumi Diagnosztikai Fejlesztő-Gyártó Zártkörűen Működő  
Részvénytársaság, Budapest (HU)

---

A rovat 1 darab közlést tartalmaz.

---

## NEMZETKÖZI VÉDJEGYKÖZLEMÉNYEK

### Védjegybejelentések meghirdetése

( 111 ) 865.794

( 546 )



( 511 ) 25, 28

( 580 ) 2015.11.26.

( 450 ) GAZ 46/2015

( 111 ) 940.106

( 541 ) MULTIEVA

( 511 ) 17

( 580 ) 2015.11.19.

( 450 ) GAZ 45/2015

( 111 ) 940.107

( 541 ) MULTISOLAR

( 511 ) 17

( 580 ) 2015.11.19.

( 450 ) GAZ 45/2015

( 111 ) 1.098.295

( 546 )



( 511 ) 32, 43

( 580 ) 2015.11.26.

( 450 ) GAZ 46/2015

( 111 ) 1.175.914

( 541 ) VIDAZA

( 511 ) 5

( 580 ) 2015.11.26.

( 450 ) GAZ 46/2015

( 111 ) 1.183.656

( 546 )



( 511 ) 30, 35, 39  
( 580 ) 2015.11.26.  
( 450 ) GAZ 46/2015

---

( 111 ) **1.201.527**  
( 541 ) **RELIANCE**  
( 511 ) 1, 5  
( 580 ) 2015.11.26.  
( 450 ) GAZ 46/2015

---

( 111 ) **1.205.627**  
( 541 ) **SIBERIAN HEALTH**  
( 511 ) 3, 5, 16, 29, 32  
( 580 ) 2015.11.19.  
( 450 ) GAZ 45/2015

---

( 111 ) **1.244.538**  
( 541 ) **LAKTOLERAZA**  
( 511 ) 5  
( 580 ) 2015.11.19.  
( 450 ) GAZ 45/2015

---

( 111 ) **1.273.602**  
( 541 ) **CEMVIN**  
( 511 ) 19  
( 580 ) 2015.11.19.  
( 450 ) GAZ 45/2015

---

( 111 ) **1.273.620**  
( 541 ) **SLEIPNER**  
( 511 ) 12  
( 580 ) 2015.11.19.  
( 450 ) GAZ 45/2015

---

( 111 ) **1.273.633**  
( 546 )

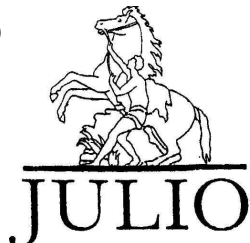

( 511 ) 3, 9, 14, 18, 24-25  
( 580 ) 2015.11.19.  
( 450 ) GAZ 45/2015

---

( 111 ) **1.273.693**  
( 546 )



( 511 ) 3, 21, 30  
( 580 ) 2015.11.19.  
( 450 ) GAZ 45/2015

---

( 111 ) 1.273.703



( 511 ) 12, 35, 37, 39, 42  
( 580 ) 2015.11.19.  
( 450 ) GAZ 45/2015

---

( 111 ) 1.273.721



( 511 ) 28  
( 580 ) 2015.11.19.  
( 450 ) GAZ 45/2015

---

( 111 ) 1.273.755

( 541 ) ROMEO

( 511 ) 3, 5-6, 9, 14, 16, 18, 20-21, 28, 31  
( 580 ) 2015.11.19.  
( 450 ) GAZ 45/2015

---

( 111 ) 1.273.769

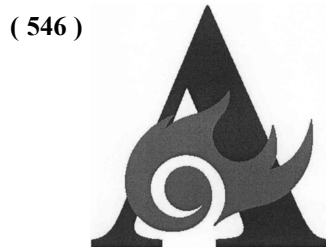

( 511 ) 9, 16, 28, 41  
( 580 ) 2015.11.19.  
( 450 ) GAZ 45/2015

---

( 111 ) 1.273.798

( 541 ) SALATINI PLATINI

( 511 ) 30, 35  
( 580 ) 2015.11.19.  
( 450 ) GAZ 45/2015

---

( 111 ) 1.273.938



( 511 ) 35-36, 39  
( 580 ) 2015.11.19.  
( 450 ) GAZ 45/2015

---

( 111 ) 1.273.943

---



( 546 ) **سیپاس**

( 511 ) 35, 37

( 580 ) 2015.11.19.

( 450 ) GAZ 45/2015

---

( 111 ) 1.273.950

( 546 )



( 511 ) 1-3, 5, 17, 21, 30

( 580 ) 2015.11.19.

( 450 ) GAZ 45/2015

---

( 111 ) 1.274.019

( 541 ) TRACK ATTACK

( 511 ) 4, 7, 9, 12, 16, 18, 25, 29-30, 32-33, 35, 39, 41-43, 45

( 580 ) 2015.11.19.

( 450 ) GAZ 45/2015

---

( 111 ) 1.274.036

( 541 ) LEXUS

( 511 ) 1-45

( 580 ) 2015.11.19.

( 450 ) GAZ 45/2015

---

( 111 ) 1.274.065

( 546 ) **LAYNOS**

( 511 ) 18, 22, 25

( 580 ) 2015.11.19.

( 450 ) GAZ 45/2015

---

( 111 ) 1.274.066

( 546 )

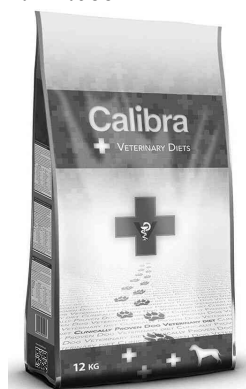

( 511 ) 5, 31, 44

( 580 ) 2015.11.19.

( 450 ) GAZ 45/2015

---

( 111 ) 1.274.072

( 546 ) **Wellness** BY ORIFLAME

( 511 ) 29-30

( 580 ) 2015.11.19.

( 450 ) GAZ 45/2015

---

( 111 ) 1.274.117

( 546 )



( 511 ) 5, 30, 32

( 580 ) 2015.11.19.

( 450 ) GAZ 45/2015

---

( 111 ) 1.274.124

( 546 )



( 511 ) 16, 29-30, 35-36, 39, 42-43

( 580 ) 2015.11.19.

( 450 ) GAZ 45/2015

---

( 111 ) 1.274.275

( 546 )

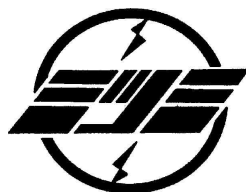

( 511 ) 7, 9

( 580 ) 2015.11.19.

( 450 ) GAZ 45/2015

---

( 111 ) 1.274.299

( 541 ) HELGA

( 511 ) 5, 30, 32

( 580 ) 2015.11.19.

( 450 ) GAZ 45/2015

---

( 111 ) 1.274.307

( 541 ) THROUGH AIR

( 511 ) 9

( 580 ) 2015.11.19.

( 450 ) GAZ 45/2015

---

( 111 ) 1.274.314

( 541 ) STREICHGOLD

( 511 ) 29

( 580 ) 2015.11.19.

( 450 ) GAZ 45/2015

---

( 111 ) 1.274.317

( 546 ) ★ THÁI DƯƠNG

( 511 ) 3, 5

---

( 580 ) 2015.11.19.

( 450 ) GAZ 45/2015

---

( 111 ) 1.274.404

( 541 ) REVUELE

( 511 ) 3

( 580 ) 2015.11.19.

( 450 ) GAZ 45/2015

---

( 111 ) 1.274.455

( 541 ) SMART UP YOUR LIFE!

( 511 ) 9, 35, 37, 42

( 580 ) 2015.11.19.

( 450 ) GAZ 45/2015

---

( 111 ) 1.274.482

( 546 ) 

( 511 ) 28

( 580 ) 2015.11.19.

( 450 ) GAZ 45/2015

---

( 111 ) 1.274.507

( 546 ) 

( 511 ) 25, 28, 35, 41

( 580 ) 2015.11.19.

( 450 ) GAZ 45/2015

---

( 111 ) 1.274.508

( 541 ) PLISSE~

( 511 ) 14

( 580 ) 2015.11.19.

( 450 ) GAZ 45/2015

---

( 111 ) 1.274.523

( 546 ) 

ALPENKRÄUTER

( 511 ) 3, 5

( 580 ) 2015.11.19.

( 450 ) GAZ 45/2015

---

( 111 ) 1.274.530

---

( 546 ) 

( 511 ) 9-10, 25

( 580 ) 2015.11.19.

( 450 ) GAZ 45/2015

---

( 111 ) 1.274.538

( 541 ) STANDARDAERO COMPONENTS

( 511 ) 37

( 580 ) 2015.11.19.

( 450 ) GAZ 45/2015

---

( 111 ) 1.274.565

( 546 ) 

( 511 ) 12, 35, 37, 39, 42

( 580 ) 2015.11.19.

( 450 ) GAZ 45/2015

---

( 111 ) 1.274.624

( 546 ) 

( 511 ) 25, 28, 35, 41

( 580 ) 2015.11.19.

( 450 ) GAZ 45/2015

---

( 111 ) 1.274.753

( 546 ) 

( 511 ) 30

( 580 ) 2015.11.19.

( 450 ) GAZ 45/2015

---

( 111 ) 1.274.796

( 541 ) MADE 4 MESS

( 511 ) 3

( 580 ) 2015.11.19.

( 450 ) GAZ 45/2015

---

( 111 ) 1.274.828

( 541 ) GLAN KRONE

( 511 ) 32

( 580 ) 2015.11.19.

( 450 ) GAZ 45/2015

---

( 111 ) 1.274.833

---

( 541 ) **DIARRSTOP**

( 511 ) 5

( 580 ) 2015.11.19.

( 450 ) GAZ 45/2015

---

( 111 ) **1.274.869**

( 546 )



( 511 ) 30

( 580 ) 2015.11.26.

( 450 ) GAZ 46/2015

---

( 111 ) **1.274.946**

( 541 ) **JON RENAU**

( 511 ) 26

( 580 ) 2015.11.26.

( 450 ) GAZ 46/2015

---

( 111 ) **1.274.979**

( 546 )

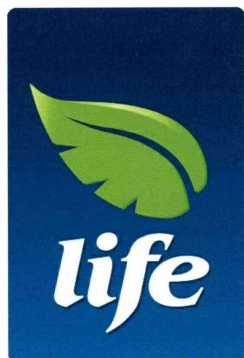

( 511 ) 29-30, 32

( 580 ) 2015.11.26.

( 450 ) GAZ 46/2015

---

( 111 ) **1.275.026**

( 546 )



( 511 ) 6-7, 12, 37

( 580 ) 2015.11.26.

( 450 ) GAZ 46/2015

---

( 111 ) **1.275.133**

( 546 )

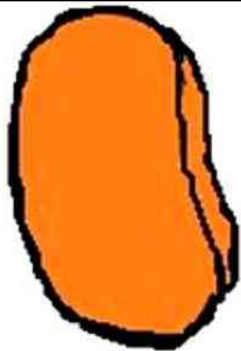

( 511 ) 31

( 580 ) 2015.11.26.

( 450 ) GAZ 46/2015

---

( 111 ) 1.275.157

( 546 ) **AMB**

( 511 ) 6-7, 12, 37

( 580 ) 2015.11.26.

( 450 ) GAZ 46/2015

---

( 111 ) 1.275.207

( 546 ) 

The logo for 'under@wear' features the brand name in a white, lowercase, sans-serif font with a registered trademark symbol. The text is centered on a dark, textured rectangular background.

( 511 ) 25

( 580 ) 2015.11.26.

( 450 ) GAZ 46/2015

---

( 111 ) 1.275.277

( 546 ) **MASD.C**

( 511 ) 7, 11

( 580 ) 2015.11.26.

( 450 ) GAZ 46/2015

---

( 111 ) 1.275.283

( 546 ) **DORIGHT**  
德固特 

The logo consists of the word 'DORIGHT' in a bold, uppercase, sans-serif font. Below it are the Chinese characters '德固特' and a stylized checkmark symbol.

( 511 ) 6-7

( 580 ) 2015.11.26.

( 450 ) GAZ 46/2015

---

( 111 ) 1.275.340

( 546 ) 

The logo for 'Candy Manufactory' features a stylized illustration of a factory building with a chimney. The text 'Candy Manufactory' is written in a decorative, cursive font across the front of the building. Below the main text, it says 'EST. 2013'.

( 511 ) 30, 35

---

( 580 ) 2015.11.26.

( 450 ) GAZ 46/2015

---

( 111 ) 1.275.438

( 541 ) VITON

( 511 ) 2

( 580 ) 2015.11.26.

( 450 ) GAZ 46/2015

---

( 111 ) 1.275.524

( 546 ) **SHOOTER**  
CLOTHING COMPANY

( 511 ) 14, 18, 25

( 580 ) 2015.11.26.

( 450 ) GAZ 46/2015

---

( 111 ) 1.275.552

( 546 ) **under@wear** ®

( 511 ) 25

( 580 ) 2015.11.26.

( 450 ) GAZ 46/2015

---

( 111 ) 1.275.556

( 541 ) GENESIS

( 511 ) 12

( 580 ) 2015.11.26.

( 450 ) GAZ 46/2015

---

( 111 ) 1.275.592



( 511 ) 30

( 580 ) 2015.11.26.

( 450 ) GAZ 46/2015

---

( 111 ) 1.275.603

( 546 ) **中糧**

( 511 ) 5, 29-33, 35-36, 43

( 580 ) 2015.11.26.

( 450 ) GAZ 46/2015

---

( 111 ) 1.275.626

( 546 ) **Перепелка**

( 511 ) 33

( 580 ) 2015.11.26.

---

( 450 ) GAZ 46/2015

---

( 111 ) 1.275.701

( 546 )



( 511 ) 34

( 580 ) 2015.11.26.

( 450 ) GAZ 46/2015

---

( 111 ) 1.275.729

( 546 ) *Fresh it Up!*

( 511 ) 3

( 580 ) 2015.11.26.

( 450 ) GAZ 46/2015

---

( 111 ) 1.275.771

( 546 )



( 511 ) 3, 21, 30

( 580 ) 2015.11.26.

( 450 ) GAZ 46/2015

---

( 111 ) 1.275.774

( 541 ) Anginosan

( 511 ) 5, 30

( 580 ) 2015.11.26.

( 450 ) GAZ 46/2015

---

( 111 ) 1.275.795

( 541 ) HARDKRASS

( 511 ) 35

( 580 ) 2015.11.26.

( 450 ) GAZ 46/2015

---

( 111 ) 1.275.832

( 546 ) *Selfie*

( 511 ) 34

( 580 ) 2015.11.26.

( 450 ) GAZ 46/2015

---

A rovat 70 darab közlést tartalmaz.



**Bejegyzések a kiegészítő lajstromba**  
**Védjegybejelentések magyarországi oltalmának elismerése**

---

**( 111 ) 629.490**

( 151 ) 2016.02.11.

---

**( 111 ) 808.771**

( 151 ) 2016.02.08.

---

**( 111 ) 965.874**

( 151 ) 2016.01.14.

---

**( 111 ) 973.335**

( 151 ) 2016.02.08.

---

**( 111 ) 978.272**

( 151 ) 2016.01.14.

---

**( 111 ) 1.032.346**

( 151 ) 2016.02.11.

---

**( 111 ) 1.051.646**

( 151 ) 2016.02.08.

---

**( 111 ) 1.106.759**

( 151 ) 2016.02.11.

---

**( 111 ) 1.139.724**

( 151 ) 2016.02.08.

---

**( 111 ) 1.161.248**

( 151 ) 2016.02.08.

---

**( 111 ) 1.162.481**

( 151 ) 2016.02.11.

---

**( 111 ) 1.253.568**

( 151 ) 2016.02.11.

---

**( 111 ) 1.253.622**

( 151 ) 2016.02.11.

---

**( 111 ) 1.253.642**

( 151 ) 2016.02.11.

---

**( 111 ) 1.253.645**

( 151 ) 2016.02.11.

---

**( 111 ) 1.253.684**

( 151 ) 2016.02.11.

---

**( 111 ) 1.253.717**

( 151 ) 2016.02.11.

---

**( 111 ) 1.253.741**

( 151 ) 2016.02.11.

---

**( 111 ) 1.253.742**

( 151 ) 2016.02.11.

---

**( 111 ) 1.253.758**

( 151 ) 2016.02.11.

---

**( 111 ) 1.253.802**

( 151 ) 2016.02.11.

---

**( 111 ) 1.253.846**

( 151 ) 2016.02.11.

---

**( 111 ) 1.253.900**

( 151 ) 2016.02.11.

---

**( 111 ) 1.253.979**

( 151 ) 2016.02.11.

---

**( 111 ) 1.254.012**

( 151 ) 2016.02.11.

---

**( 111 ) 1.254.047**

( 151 ) 2016.02.11.

---

**( 111 ) 1.254.048**

( 151 ) 2016.02.11.

---

**( 111 ) 1.254.153**

( 151 ) 2016.02.11.

---

**( 111 ) 1.254.157**

( 151 ) 2016.02.11.

---

**( 111 ) 1.254.217**

( 151 ) 2016.02.11.

---

**( 111 ) 1.254.258**

( 151 ) 2016.02.11.

---

**( 111 ) 1.254.350**

( 151 ) 2016.02.11.

---

**( 111 ) 1.254.462**

( 151 ) 2016.02.11.

---

**( 111 ) 1.254.469**

---

( 151 ) 2016.02.11.

---

**( 111 ) 1.254.475**

( 151 ) 2016.02.11.

---

**( 111 ) 1.254.601**

( 151 ) 2016.02.08.

---

**( 111 ) 1.254.627**

( 151 ) 2016.02.08.

---

**( 111 ) 1.254.762**

( 151 ) 2016.02.08.

---

**( 111 ) 1.254.774**

( 151 ) 2016.02.08.

---

**( 111 ) 1.254.787**

( 151 ) 2016.02.08.

---

**( 111 ) 1.254.799**

( 151 ) 2016.02.08.

---

**( 111 ) 1.254.811**

( 151 ) 2016.02.08.

---

**( 111 ) 1.254.822**

( 151 ) 2016.02.08.

---

**( 111 ) 1.254.855**

( 151 ) 2016.02.08.

---

**( 111 ) 1.254.903**

( 151 ) 2016.02.08.

---

**( 111 ) 1.254.905**

( 151 ) 2016.02.08.

---

**( 111 ) 1.254.914**

( 151 ) 2016.02.08.

---

**( 111 ) 1.254.926**

( 151 ) 2016.02.08.

---

**( 111 ) 1.254.934**

( 151 ) 2016.02.08.

---

**( 111 ) 1.254.935**

( 151 ) 2016.02.08.

---

**( 111 ) 1.254.964**

( 151 ) 2016.02.08.

---

**( 111 ) 1.254.970**

( 151 ) 2016.02.08.

---

**( 111 ) 1.254.981**

( 151 ) 2016.02.08.

---

**( 111 ) 1.255.021**

( 151 ) 2016.02.08.

---

**( 111 ) 1.255.068**

( 151 ) 2016.02.08.

---

**( 111 ) 1.255.169**

( 151 ) 2016.02.08.

---

**( 111 ) 1.255.179**

( 151 ) 2016.02.08.

---

**( 111 ) 1.255.180**

( 151 ) 2016.02.08.

---

**( 111 ) 1.255.181**

( 151 ) 2016.02.08.

---

**( 111 ) 1.255.205**

( 151 ) 2016.02.08.

---

**( 111 ) 1.255.266**

( 151 ) 2016.02.08.

---

**( 111 ) 1.255.306**

( 151 ) 2016.02.08.

---

**( 111 ) 1.255.324**

( 151 ) 2016.02.08.

---

**( 111 ) 1.255.348**

( 151 ) 2016.02.08.

---

**( 111 ) 1.255.352**

( 151 ) 2016.02.08.

---

**( 111 ) 1.255.373**

( 151 ) 2016.02.08.

---

**( 111 ) 1.255.417**

( 151 ) 2016.02.08.

---

**( 111 ) 1.255.459**

( 151 ) 2016.02.08.

---

---

**( 111 ) 1.255.484**

( 151 ) 2016.02.08.

---

**( 111 ) 1.255.528**

( 151 ) 2016.02.08.

---

**( 111 ) 1.255.607**

( 151 ) 2016.02.08.

---

A rovat 71 darab közlést tartalmaz.

**INTÉZMÉNYI KÖZLEMÉNYEK****Hirdetményi úton történő kézbesítés**

---

A döntés ügyszáma és az intézkedés száma:	<b>A 12 48668 / 9</b>
A döntés tárgya:	Képviseleti megbízás tudomásulvétele
A címzett(ek) neve(i) és utolsó ismert címe:	Bérczes László ügyvéd, Bérczes Ügyvédi Iroda, Taliándörögd, 8295 Petőfi u. 2. (HU)

---

A döntés ügyszáma és az intézkedés száma:	<b>E 05 748262 / 9</b>
A döntés tárgya:	Szabadalmi oltalom megszűnése díjfizetés elmulasztása miatt
A címzett(ek) neve(i) és utolsó ismert címe:	RÁTAI, Dániel, H-1074, Budapest, Rakoczi ut 68 (HU)

---

A döntés ügyszáma és az intézkedés száma:	<b>E 06 744395 / 10</b>
A döntés tárgya:	Jogutódlás tudomásulvétele
A címzett(ek) neve(i) és utolsó ismert címe:	3G Technology GmbH, Wien, 1090 Wiesengasse 23-25/17. (AT)

---

A döntés ügyszáma és az intézkedés száma:	<b>F 03 00029 / 25</b>
A döntés tárgya:	Növényfajta oltalom megszűnése díjfizetés elmulasztása miatt
A címzett(ek) neve(i) és utolsó ismert címe:	Budai Sándorné, Szarvas, 5540 Kossuth u. 35. (HU)

---

A döntés ügyszáma és az intézkedés száma:	<b>M 02 02091 / 9</b>
A döntés tárgya:	Képviselteváltás tudomásulvétele
A címzett(ek) neve(i) és utolsó ismert címe:	Dr. Léka Andor ügyvéd, Dr. Léka Ügyvédi Iroda, Debrecen, 4025 Petőfi tér 9. (HU)

---

A döntés ügyszáma és az intézkedés száma:	<b>M 04 02386 / 19</b>
A döntés tárgya:	Címváltozás tudomásulvétele
A címzett(ek) neve(i) és utolsó ismert címe:	Dr. Hegyi Tünde ügyvéd, Budapest, 1052 Régiposta u. 19. III/2. (HU)

A döntés ügyszáma és az intézkedés száma:	<b>M 04 02386 / 18</b>
A döntés tárgya:	Képviseleti megbízás tudomásulvétele
A címzett(ek) neve(i) és utolsó ismert címe:	Dr. Hegyi Tünde ügyvéd, Budapest, 1052 Régiposta u. 19. III/2. (HU)

---

A döntés ügyszáma és az intézkedés száma:	<b>M 09 02208 / 6</b>
A döntés tárgya:	Képviselét megszűnésének tudomásulvétele
A címzett(ek) neve(i) és utolsó ismert címe:	Bodó Tibor ügyvéd, Üröm, 2096 Petőfi S. u. 33. (HU)

---

A döntés ügyszáma és az intézkedés száma:	<b>M 10 01134 / 13</b>
A döntés tárgya:	Jogutódlás tudomásulvétele
A címzett(ek) neve(i) és utolsó ismert címe:	Brand Way & Compass Kft., Budapest, 1084 József u. 48. (HU)

---

A döntés ügyszáma és az intézkedés száma:	<b>M 10 01273 / 8</b>
A döntés tárgya:	A kérelmező beadványának megküldése és felhívás nyilatkozattételre
A címzett(ek) neve(i) és utolsó ismert címe:	Szatmári Gyula, Budapest, 1086 Fiumei u. 24/c (HU)

---

A döntés ügyszáma és az intézkedés száma:	<b>M 15 01098 / 6</b>
A döntés tárgya:	Védjegy lajstromozása

---

## Hirdetményi úton történő kézbesítés

---

A címzett(ek) neve(i) és utolsó ismert címe:	Kruchina Sándor, Budapest, 1103 Noszlopy u. 2. (HU)
--	---

---

A döntés ügyszáma és az intézkedés száma:	<b>M 15 01317 / 6</b>
A döntés tárgya:	Védjegy lajstromozása
A címzett(ek) neve(i) és utolsó ismert címe:	Csánki Helga, Budapest, 1045 Tavasz u. 25. (HU)

---

A döntés ügyszáma és az intézkedés száma:	<b>M 15 01469 / 6</b>
A döntés tárgya:	Védjegy lajstromozása
A címzett(ek) neve(i) és utolsó ismert címe:	Medaquatica Kft., Biatorbágy, 2051 Budai u. 16. (HU)

---

A döntés ügyszáma és az intézkedés száma:	<b>M 15 02619 / 5</b>
A döntés tárgya:	Felhívás hiánypótlásra
A címzett(ek) neve(i) és utolsó ismert címe:	Illés Zoltán, Budapest, 1143 Stefánia út 77. (HU)
A döntés ügyszáma és az intézkedés száma:	<b>M 15 02619 / 8</b>
A döntés tárgya:	Felhívás hiánypótlásra
A címzett(ek) neve(i) és utolsó ismert címe:	Illés Zoltán, Budapest, 1143 Stefánia út 77. (HU)

---

A döntés ügyszáma és az intézkedés száma:	<b>M 15 02684 / 4</b>
A döntés tárgya:	Védjegybejelentés visszavontnak tekintése
A címzett(ek) neve(i) és utolsó ismert címe:	Verestóiné Pál Livia, Budapest, 1142 Erzsébet királyné útja 77/b. I/1. (HU)

---

A döntés ügyszáma és az intézkedés száma:	<b>M 15 02708 / 5</b>
A döntés tárgya:	Védjegybejelentés visszavontnak tekintése
A címzett(ek) neve(i) és utolsó ismert címe:	Kruppa Tamás, Budapest, 1151 Székely Elek u. 13-15. (HU)

---

A döntés ügyszáma és az intézkedés száma:	<b>M 15 02736 / 6</b>
A döntés tárgya:	Védjegybejelentés visszavontnak tekintése
A címzett(ek) neve(i) és utolsó ismert címe:	Kondér Zoltán, Casorate Sempione, 21011 Via Firenze 1. Emelet 1. Ajtó 1. (IT)

---

A döntés ügyszáma és az intézkedés száma:	<b>M 15 02737 / 6</b>
A döntés tárgya:	Védjegybejelentés visszavontnak tekintése
A címzett(ek) neve(i) és utolsó ismert címe:	Kondér Zoltán, Nemesvid, 8738 Váci Mihály u. 15 (HU)

---

A döntés ügyszáma és az intézkedés száma:	<b>M 15 02738 / 6</b>
A döntés tárgya:	Védjegybejelentés visszavontnak tekintése
A címzett(ek) neve(i) és utolsó ismert címe:	Kondér Zoltán, Nemesvid, 8738 Váci Mihály u. 15. (HU)

---

A döntés ügyszáma és az intézkedés száma:	<b>M 15 02739 / 6</b>
A döntés tárgya:	Védjegybejelentés visszavontnak tekintése
A címzett(ek) neve(i) és utolsó ismert címe:	Kondér Zoltán, Nemesvid, 8738 Váci Mihály u. 15. (HU)

---

A döntés ügyszáma és az intézkedés száma:	<b>M 15 02896 / 4</b>
A döntés tárgya:	Védjegybejelentés visszavontnak tekintése
A címzett(ek) neve(i) és utolsó ismert címe:	Mező Tibor, Budapest, 1076 Verseny u. 4. fsz. 11. (HU)

---

A döntés ügyszáma és az intézkedés száma:	<b>M 15 03043 / 4</b>
A döntés tárgya:	Védjegybejelentés visszavontnak tekintése
A címzett(ek) neve(i) és utolsó ismert címe:	GSE3 Service Zrt., Budapest, 1027 Kacsu u. 15-23. (HU)

---

A döntés ügyszáma és az intézkedés száma:	<b>M 15 03799 / 5</b>
A döntés tárgya:	Gyorsított eljárás lefolytatására irányuló kérelem visszavontnak tekintése
A címzett(ek) neve(i) és utolsó ismert címe:	Nagy Zsolt István, Budapest, 1025 Lövőház u. 2-6. (HU)
A döntés ügyszáma és az intézkedés száma:	<b>M 16 00224 / 3</b>
A döntés tárgya:	Felhívás hiánypótlásra
A címzett(ek) neve(i) és utolsó ismert címe:	Szalai Gabriella, *, * * (HU)
A döntés ügyszáma és az intézkedés száma:	<b>P 02 02205 / 20</b>
A döntés tárgya:	Jogutódlás tudomásulvétele
A címzett(ek) neve(i) és utolsó ismert címe:	3G Technology GmbH, Wien, 1090 Wiesengasse 23-25/17. (AT)
A döntés ügyszáma és az intézkedés száma:	<b>P 04 00723 / 20</b>
A döntés tárgya:	Képviselő név- és címváltozásának tudomásulvétele
A címzett(ek) neve(i) és utolsó ismert címe:	Asbóth Domokos, dr.Asbóth, dr.Biczi & Társa Ügyvédi és Szabadalmi Iroda, Budapest, 1012 Pálya u. 9. (HU)
A döntés ügyszáma és az intézkedés száma:	<b>P 05 00657 / 36</b>
A döntés tárgya:	Végleges szabadalmi oltalom megszűnése díjfizetés elmulasztása miatt
A címzett(ek) neve(i) és utolsó ismert címe:	Karacs Albert, Budapest, 1121 Fülemlé u. 12-18. (HU)
A döntés ügyszáma és az intézkedés száma:	<b>P 09 00281 / 22</b>
A döntés tárgya:	Ideiglenes szabadalmi oltalom megszűnése díjfizetés elmulasztása miatt
A címzett(ek) neve(i) és utolsó ismert címe:	Fülöp Ferenc, Szeged, 6725 Petőfi Sándor sgt. 6. (HU)
A döntés ügyszáma és az intézkedés száma:	<b>P 13 00280 / 22</b>
A döntés tárgya:	Szabadalom megadása
A címzett(ek) neve(i) és utolsó ismert címe:	Sándor József, Budapest, 1124 Németvölgyi út 73/b. (HU)
A döntés ügyszáma és az intézkedés száma:	<b>P 13 00637 / 18</b>
A döntés tárgya:	Ideiglenes szabadalmi oltalom megszűnése díjfizetés elmulasztása miatt
A címzett(ek) neve(i) és utolsó ismert címe:	Kassay László Pál, Budapest, 1122 Goldmark Károly út 8. (HU)
A döntés ügyszáma és az intézkedés száma:	<b>P 13 00752 / 9</b>
A döntés tárgya:	Ideiglenes szabadalmi oltalom megszűnése díjfizetés elmulasztása miatt
A címzett(ek) neve(i) és utolsó ismert címe:	Subotics Zsolt, Győr, 9022 Szent István út 37. II./4. (HU)
A döntés ügyszáma és az intézkedés száma:	<b>P 14 00227 / 9</b>
A döntés tárgya:	Értesítés a szabadalmi bejelentés közzétételéről és az újdonságkutatás elvégzéséről (A1)
A címzett(ek) neve(i) és utolsó ismert címe:	Hydro-Tár Kft., Nagykőrös, 2750 Rákóczi u. 1. 1. em. 3. (HU)
A döntés ügyszáma és az intézkedés száma:	<b>U 09 00120 / 10</b>
A döntés tárgya:	Használati mintaoltalom megszűnése díjfizetés elmulasztása miatt



A címzett(ek) neve(i) és utolsó ismert címe: Merő Márk, Szeged, 6723 József A. sgt. 146/a (HU)

---

A rovat 34 darab közlést tartalmaz.

---

**SZABADALMI KÖZLÖNY ÉS VÉDJEGYÉRTESÍTŐ**

a Szellemi Tulajdon Nemzeti Hivatalának hivatalos lapja

---

Webcím: <http://www.sztnh.gov.hu/kiadv/szkv/>

Felelős kiadó: dr. Bendzsel Miklós

Szerkesztőség: Szellemi Tulajdon Nemzeti Hivatala

1081 Budapest, II. János Pál pápa tér 7.

Telefon: (1) 312 4400

Levélcím: 1438 Budapest, Pf. 415.

E-mail: [sztnh@hipo.gov.hu](mailto:sztnh@hipo.gov.hu)

<http://www.sztnh.gov.hu>

Felelős vezető: Szabó Richárd

Telefon: (1) 474 5761

---

HU ISSN 1588–0974

---