

# SZABADALMI KÖZLÖNY ÉS VÉDJEGYÉRTESÍTŐ

A SZELLEMI TULAJDON NEMZETI HIVATALÁNAK  
HIVATALOS LAPJA

119. ÉVFOLYAM 24. SZÁM

2014. DECEMBER 29.

## TARTALOM

A hatósági közlemények rovataiban alkalmazott kódok és rendezési elvek . . . . .	100
A Szellemi Tulajdon Nemzeti Hivatala elnökének 6/2014. (XII. 5.) SZTNH közleménye . . . . .	103
Nemzetközi tájékoztatás . . . . .	104
Szabadalmi közlemények . . . . .	P647–P704
Európai szabadalmi közlemények . . . . .	E1222–E1363
Kiegészítő oltalmi tanúsítványra vonatkozó közlemények . . . . .	S38–S39
Növényfajta-oltalmi közlemények. . . . .	F41–F42
Használati minta közlemények . . . . .	U112–U125
Formatervezési minta közlemények . . . . .	D208–D223
Nemzeti védjegyközlemények . . . . .	M2565–M2668
Nemzetközi védjegyközlemények . . . . .	W337–W345
Intézményi közlemények . . . . .	H37–H39

## A hatósági közlemények rovataiban alkalmazott kódok és rendezési elvek

<b>Az iparjogvédelmi dokumentumokat kibocsátó egyes országokat és egyes nemzetközi szervezeteket azonosító kódok (a WIPO 3. szabványa szerint)</b>			
AD	Andorra	DJ	Dzsibuti
AE	Egyesült Arab Emirátusok	DK	Dánia
AF	Afganisztán	DM	Dominikai Közösség
AG	Antigua és Barbuda	DO	Dominikai Köztársaság
AI	Anguilla	DZ	Algéria
AL	Albánia	EA	Eurázsiai Szabadalmi Szervezet (EAPO)
AM	Örményország	EC	Ecuador
AN	Holland Antillák	EE	Észtország
AO	Angola	EG	Egyiptom
AP	Afrikai Országok Iparjogvédelmi Szervezete (ARIPO)	EH	Nyugat-Szahara
AR	Argentína	EM	Belső Piaci Harmonizációs Hivatal (védjegy és ipari minta) (OHIM)
AT	Ausztria	EP	Európai Szabadalmi Hivatal (EPO)
AU	Ausztrália	ER	Eritrea
AW	Aruba	ES	Spanyolország
AZ	Azerbajdzsán	ET	Etiópia
BA	Bosznia-Hercegovina	FI	Finnország
BB	Barbados	FJ	Fidzsi-szigetek
BD	Banglades	FK	Falkland-szigetek (Malvin-szigetek)
BE	Belgium	FO	Faröer-szigetek
BF	Burkina Faso	FR	Franciaország
BG	Bulgária	GA	Gabon
BH	Bahrein	GB	Nagy-Britannia
BI	Burundi	GC	Az Öböl menti Arab Államok Együttműködési Tanácsának Szabadalmi Hivatala (GCC)
BJ	Benin	GD	Grenada
BM	Bermuda	GE	Grúzia
BN	Brunei	GG	Guernsey
BO	Bolívia	GH	Ghána
BR	Brazília	GI	Gibraltár
BS	Bahama-szigetek	GL	Grönland
BT	Bhután	GM	Gambia
BV	Bouvet-sziget	GN	Guinea
BW	Botswana	GQ	Egyenlítői-Guinea
BX	Benelux Szellemi Tulajdonvédelmi Hivatal (BOIP)	GR	Görögország
BY	Belorusszia	GS	Dél-Georgia és a Dél-Sandwich-szigetek
BZ	Belize	GT	Guatemala
CA	Kanada	GW	Bissau-Guinea
CD	Kongói Demokratikus Köztársaság	GY	Guyana
CF	Közép-afrikai Köztársaság	HK	Hongkongi Különleges Igazgatású Terület
CG	Kongó	HN	Honduras
CH	Svájc	HR	Horvátország
CI	Elefántcsontpart	HT	Haiti
CK	Cook-szigetek	HU	Magyarország
CL	Chile	IB	A Szellemi Tulajdon Világszervezetének (WIPO) Nemzetközi Irodája
CM	Kamerun	ID	Indonézia
CN	Kína	IE	Írország
CO	Kolumbia	IL	Izrael
CR	Costa Rica	IM	Man-sziget
CU	Kuba	IN	India
CV	Zöld-foki Köztársaság	IQ	Irak
CY	Ciprus	IR	Iráni Iszlám Köztársaság
CZ	Cseh Köztársaság	IS	Izland
DE	Németország	IT	Olaszország
		JE	Jersey
		JM	Jamaica
		JO	Jordánia
		JP	Japán
		KE	Kenya
		KG	Kirgizisztán
		KH	Kambodzsa
		KI	Kiribati
		KM	Comore-szigetek
		KN	Saint Christopher és Nevis
		KP	Koreai Népi Demokratikus Köztársaság
		KR	Koreai Köztársaság
		KW	Kuvait
		KY	Kajmán-szigetek
		KZ	Kazahsztán
		LA	Laoszi Népi Demokratikus Köztársaság
		LB	Libanon
		LC	Saint Lucia
		LI	Liechtenstein
		LK	Srí Lanka
		LR	Libéria
		LS	Lesotho
		LT	Litvánia
		LU	Luxemburg
		LV	Lettország
		LY	Líbia
		MA	Marokkó
		MC	Monaco
		MD	Moldovai Köztársaság
		ME	Montenegró
		MG	Madagaszkár
		MK	Macedón Köztársaság
		ML	Mali
		MM	Mianmar
		MN	Mongólia
		MO	Makao
		MP	Észak-Marina-szigetek
		MR	Mauritánia
		MS	Montserrat
		MT	Málta
		MU	Mauritius
		MV	Maldív-szigetek
		MW	Malawi
		MX	Mexikó
		MY	Malajzia
		MZ	Mozambik
		NA	Namíbia
		NE	Niger
		NG	Nigéria
		NI	Nicaragua
		NL	Hollandia
		NO	Norvégia
		NP	Nepál
		NR	Nauru
		NZ	Új-Zéland
		OA	Szellemi Tulajdon Afrikai Szervezete (OAPI)
		OM	Omán
		PA	Panama

PE	Peru			(67)	származtatást megalapozó irat adatai
PG	Pápua Új-Guinea			(68)	az alapszabadalom lajstromszáma
PH	Fülöp-szigetek			(70)	A jogosult, a feltaláló és a képviselő adatai
PK	Pakisztán			(71)	bejelentő
PL	Lengyelország			(72)	feltaláló, szerző, nemesítő
PT	Portugália			(73)	szabadalmas, jogosult
PW	Palau			(74)	képviselő
PY	Paraguay	(10)	Lajstromozási és közzétételi adatok	(80)	A Budapesti Szerződés és a Szabadalmi Együttműködési Szerződés szerinti adatok
QA	Katar	(11)	a dokumentum száma: szabadalmi és növényfajta-oltalmi rovatokban közzétételi szám vagy lajstromszám; használati minta és formatervezési minta rovatokban lajstromszám; a megadott szabadalmak, a megadott növényfajta-oltalmak, a megadott használati minta oltalmak és a megadott formatervezési mintaoltalmak rovatokban a lajstromszámhoz kapcsolt dátum a megadó határozat kelte	(83)	a mikroorganizmus törzs (biológiai anyag) letétbe helyezésének adatai
QZ	Közösségi Fajtaoltalmi Hivatal (CPVO)	(13)	a publikáció fajtája a WIPO 16. szabványa szerint	(84)	szekvencialista, illetve táblázat
RO	Románia	(20)	Bejelentési adatok	(86)	a nemzetközi (PCT) bejelentés száma
RS	Szerbia	(21)	a bejelentés ügyszáma	(87)	a nemzetközi (PCT) bejelentés közzétételi száma
RU	Oroszországi Föderáció	(22)	a bejelentés napja	(90)	Az Európai Szabadalmi Egyezmény szerinti adatok, valamint a kiegészítő oltalmi tanúsítványra vonatkozó adatok
RW	Ruanda	(23)	a kiállítási elsőbbség vagy kedvezmény, illetve a módosítási elsőbbség napja	(92)	a termék első magyarországi forgalomba hozatali engedélyének száma és kelte, valamint az engedélyezett termék neve
SA	Szaúd-Arábia	(24)	a tanúsítvány oltalmi idejének kezdete	(93)	a termék első közösségi forgalomba hozatali engedélyének száma és kelte
SB	Salamon-szigetek	(30)	Unió elsőbbség adatai, illetve UPOV Egyezmény szerinti elsőbbség adatai	(94)	a tanúsítvány oltalmi idejének lejártja
SC	Seychelle-szigetek	(40)	A közzététel napja	(95)	a kiegészítő oltalmi tanúsítvány címe (a termék megnevezése) és a termék típusa
SD	Szudán	(50)	Műszaki adatok	(96)	az európai (EP) bejelentés adatai
SE	Svédország	(51)	Nemzetközi Szabadalmi Osztályozás (szabadalmi, illetve használati minta rovatokban); Locarnói Megállapodás szerinti osztályozás (formatervezési minta rovatokban)	(97)	az európai (EP) bejelentés közzétételi adatai;
SG	Szingapúr	(53)	növényfajta fajtaneve		az európai szabadalom megadásának az Európai Szabadalmi Közlönyben történt meghirdetési adatai
SH	Szent Ilona	(54)	a találmány, illetve a szabadalom címe, a növényfajta fajneve, latin neve, a használati minta címe, a formatervezési minta megnevezése		
SI	Szlovénia	(55)	a növényfajta fényképe, illetve a formatervezési minta fényképe vagy rajza	A	1996. január 1-je előtti bejelentési nappal rendelkező szabadalmi bejelentések közzététele, illetve közzététel nélkül megadott szabadalmak meghirdetése
SK	Szlovákia	(57)	szabadalmi rovatokban a kivonat, használati minta rovatokban a főigénypont (a jellemző ábrával)	A1	1996. január 1-je utáni bejelentési nappal rendelkező szabadalmi bejelentések közzététele és tájékoztatás az elvégzett újdonságkutatásról
SL	Sierra Leone	(60)	Összefüggő bejelentések, szabadalmak, kiegészítő oltalmi tanúsítványok, növényfajta-oltalmak, használati minták adatai	A2	1996. január 1-je utáni bejelentési nappal rendelkező szabadalmi bejelentések, növényfajta-oltalmak közzététele
SM	San Marino	(62)	megosztás esetén a korábbi szabadalmi, növényfajta-oltalmi, illetve használati minta bejelentés ügyszáma	A3	Külön tájékoztatás az 1996. január 1-je utáni bejelentési nappal rendelkező szabadalmi bejelentésekben a közzétételt követően elvégzett újdonságkutatásokról
SN	Szenegál	(65)	közzétételi szám (megadott szabadalmakkal kapcsolatban)	B1	Megadott szabadalmak, növényfajta-oltalmak
SO	Szomália	(66)	belső elsőbbség napja	B2	Korlátozott szabadalmak
SR	Suriname			B8	Helyreigazítás a szabadalmi leírások bibliográfiai adataiban
ST	São Tomé és Príncipe				
SV	Salvador				
SY	Szíriai Arab Köztársaság				
SZ	Szvázföld				
TC	Turks- és Caicos-szigetek				
TD	Csád				
TG	Togo				
TH	Thaiföld				
TJ	Tádzsikisztán				
TL	Kelet-Timor				
TM	Türkmenisztán				
TN	Tunézia				
TO	Tonga				
TR	Törökország				
TT	Trinidad és Tobago				
TV	Tuvalu				
TW	Tajvan (Kínai Köztársaság)				
TZ	Tanzániai Egyesült Köztársaság				
UA	Ukrajna				
UG	Uganda				
US	Amerikai Egyesült Államok				
UY	Uruguay				
UZ	Üzbegisztán				
VA	Vatikán				
VC	Saint Vincent és Grenadine				
VE	Venezuela				
VG	Brit Virgin-szigetek				
VN	Vietnam				
VU	Vanuatu				
WO	Szellemi Tulajdon Világszervezete (WIPO) Nemzetközi Irodája				
WS	Szamoá				
XN	Északi Szabadalmi Intézet (NPI)				
YE	Jemen				
ZA	Dél-afrikai Köztársaság				
ZM	Zambia				
ZW	Zimbabwe				

B9	Helyreigazítás a szabadalmi leírásokban	(141) a lajstromozási eljárás és az oltalom megszűnésének napja	(731) bejelentő
T1	Európai szabadalmi bejelentések igénypont fordításának közzététele	(151) a lajstromozás napja	(732) védjegyjogosult, a nemzetközi lajstrom szerinti jogosult vagy a lajstromozási eljárásban résztvevő bejelentő
T2	Tájékoztatás európai szabadalmak szövege fordításának benyújtásáról	(156) a megújítás napja (180) a lejárati napja	(740) képviselő
T3	Európai szabadalmi bejelentések igénypontjai fordítás-kijavításának közzététele	(200) Bejelentési adatok (210) a bejelentés ügyszáma (220) a bejelentés napja (230) a kiállítási elsőbbség adatai (250) A bejelentés benyújtásának helye	(791) engedélyes
T4	Európai szabadalmak szövege fordítás-kijavításának közzététele		
T5	Tájékoztatás az Európai Szabadalmi Egyezmény szerinti felszólalási eljárásban módosítással fenntartott európai szabadalmak szövege fordításának benyújtásáról	(300) Unió elsőbbség adatai (400) A Nemzetközi Iroda részéről történő közzététel adatai (450) a Nemzetközi Irodánál a közzétételt tartalmazó lap száma	
T6	Tájékoztatás az Európai Szabadalmi Egyezmény szerinti korlátozási eljárásban módosítással fenntartott európai szabadalmak szövege fordításának benyújtásáról	(500) Egyéb adatok (511) az árujegyzék vagy a termékjegyzék a Nizzai Megállapodás szerint. (540) a földrajzi árujelző megnevezése (541) a megjelölés közönséges írásmóddal (546) a megjelölés ábrával, illetve a közönségestől eltérő írásmóddal (551) együttes vagy tanúsító védjegy (554) térbeli megjelölés (555) hologrammegjelölés (556) hangmegjelölés (561) A megjelölés átírása (566) A megjelölés vagy a megjelölésben szereplő szavak fordítása	
T7	Korlátozott európai szabadalom		
T8	Helyreigazítás európai szabadalmak szövege fordításának bibliográfiai adataiban	(580) a Nemzetközi Iroda hivatalos lapjában történő közzététel napja	
T9	Helyreigazítás európai szabadalmak szövege fordításában	(591) szín- vagy színes megjelölés	
T10	Európai szabadalom igénypontokon kívüli szövegének magyar nyelvű fordítása	(600) Összefüggő bejelentések, védjegyek adatai (641) megosztás esetén a korábbi bejelentés ügyszáma (646) megosztás esetén a korábbi védjegy lajstromszáma (660) a belső elsőbbség adatai	
U8	Helyreigazítás a használati mintaoltalmi leírások bibliográfiai adataiban		
U9	Helyreigazítás a használati mintaoltalmi leírásokban	(700) A jogosult, a képviselő és az engedélyes adatai	
<b>Védjegy és földrajzi árujelző adatok azonosítói (INID-kódok a WIPO 60. szabványa szerint)</b>			
(100)	Lajstromozási és megújítási adatok		
(111)	lajstromszám		
		<b>A rovatok rendezési elvei</b>	
		A szabadalmi és a használati mintaoltalmi bejelentések, illetve a megadott szabadalmak és használati mintaoltalmak adatai NSZO-sekciónként, a formatervezési mintaoltalmi bejelentések, illetve a megadott formatervezési mintaoltalmak adatai a Locarnói Megállapodás szerinti osztályonként csoportosítva, az első helyen szereplő bejelentők nevének betűrendjében, a növényfajta-oltalmi bejelentések ügyszám szerinti sorrendben jelennek meg.	
		Az egyes rovatcímek mellett feltüntetett négyjegyű kódok az adott rovatok tartalmára utalnak a WIPO 17. szabványa szerint.	
		A szabadalmi bejelentések közzététele című rovatban a T betűvel kezdődő dokumentumszám az 1996. január 1-je előtti bejelentési nappal rendelkező teljes vizsgálatú, a H betűvel kezdődő dokumentumszám halasztott vizsgálatú szabadalmi bejelentésre utal.	
		Kiegészítő oltalmi tanúsítvány iránti bejelentések az ügyszám, a megadott kiegészítő oltalmi tanúsítványok a lajstromszám szerinti sorrendben jelennek meg.	
		A védjegy és földrajzi árujelző bejelentések a bejelentők nevének betűrendjében, a lajstromozások lajstromszám szerinti sorrendben jelennek meg.	

**A Szellemi Tulajdon Nemzeti Hivatala elnökének 6/2014. (XII. 5.) SZTNH közleménye**

**a „VI. Nyugat-dunántúli Regionális Innovációs Kiállításon és Találmányi Vásáron”  
bemutatásra kerülő találmányok, védjegyek, formatervezési és használati minták kiállítási  
kedvezményéről, illetve kiállítási elsőbbségéről**

---

A találmányok szabadalmi oltalmáról szóló 1995. évi XXXIII. törvény 3. §-ának *b*) pontja, a védjegyek és a földrajzi árujelzők oltalmáról szóló 1997. évi XI. törvény 53. §-a (1) bekezdésének *c*) pontja, a formatervezési minták oltalmáról szóló 2001. évi XLVIII. törvény 40. §-a (1) bekezdésének *c*) pontja és a használati minták oltalmáról szóló 1991. évi XXXVIII. törvény 36. §-ának (1) bekezdése alapján közlésem, hogy a 2015. április 8-án Győrben megrendezendő „VI. Nyugat-dunántúli Regionális Innovációs Kiállításon és Találmányi Vásáron” bemutatásra kerülő találmányokat, védjegyeket, formatervezési és használati mintákat az említett jogszabályokban meghatározott kiállítási kedvezmény, illetve kiállítási elsőbbség illeti meg.

*Dr. Bendzsel Miklós s. k.,*  
a Szellemi Tulajdon Nemzeti Hivatalának elnöke

## NEMZETKÖZI TÁJÉKOZTATÁS

---

### WIPO SZERZŐI JOGI SZERZŐDÉS

#### A Madagaszkári Köztársaság csatlakozása

A Madagaszkári Köztársaság Kormánya 2014. november 24-én letétbe helyezte csatlakozási okmányát a Szellemi Tulajdon Világszervezetének (World Intellectual Property Organization, WIPO) 1996. december 20-án, Genfben aláírt Szerzői Jogi Szerződése vonatkozásában.

A Szerződés Madagaszkár tekintetében 2015. február 24-én lép hatályba.

### A WIPO ELŐADÁSOKRÓL ÉS HANGFELVÉTELEKRŐL SZÓLÓ SZERZŐDÉSE

#### A Madagaszkári Köztársaság csatlakozása

A Madagaszkári Köztársaság Kormánya 2014. november 24-én letétbe helyezte csatlakozási okmányát a Szellemi Tulajdon Világszervezete (WIPO) 1996. december 20-án, Genfben aláírt, Előadásokról és Hangfelvételekről szóló Szerződésének vonatkozásában.

A Szerződés a Madagaszkári Köztársaság tekintetében 2015. február 24-én lép hatályba.

### A VAKOK, LÁTÁSKÁROSULTAK ÉS LÁTÁSI KÉPESSÉGEIKBEN EGYÉB OKBÓL KORLÁTOZOTT SZEMÉLYEK NYOMTATOTT MŰVEKHEZ VALÓ HOZZÁFÉRÉSÉT ELŐSEGÍTŐ MARRAKESHI SZERZŐDÉS

#### Megerősítés az Uruguayi Keleti Köztársaság részéről

Az Uruguayi Keleti Köztársaság Kormánya 2014. december 1-én letétbe helyezte megerősítő okiratát a 2013. június 27-én Marrakeshben elfogadott, a vakok, látáskárosultak és látási képességeikben egyéb okból korlátozott személyek nyomtatott művekhez való hozzáférését elősegítő Marrakeshi Szerződés vonatkozásában.

A fenti Szerződés hatálybalépéséről a WIPO akkor küld értesítést, amikor a megerősítések, illetve a csatlakozások a Szerződés 18. cikkével összhangban elérik a megfelelő számot

**SZABADALMI KÖZLEMÉNYEK****Szabadalmi bejelentések közzététele****A. SZEKCIÓ - KÖZSZÜKSÉGLETI CIKKEK**

( 51 ) **A01C 1/04** (2006.01)

**A01G 9/00** (2006.01)

( 13 ) **A1**

( 21 ) **P 13 00408**

( 22 ) 2013.06.27.

( 71 ) Pálfy Gábor, 8230 Balatonfüred, Bajcsy Zsilinszky út 20. (HU)

( 72 ) Pálfy Gábor, 8230 Balatonfüred, Bajcsy Zsilinszky út 20. (HU)

( 54 ) **Vetőmagültető szalag**

( 57 )

A vetőmagültető szalag egy olyan szalag vagy zsinór mely tartalmazza a vetőmagot, és a vetéshez és előcsíráztatáshoz szükséges vegyi anyagokat.

Továbbá tartalmazhat elektronikusan vezérelhető fűtő és vízellátó rendszert.

( 51 ) **A01D 45/10** (2006.01)

**A01D 33/06** (2006.01)

**A01D 43/08** (2006.01)

**B23D 45/10** (2006.01)

( 13 ) **A1**

( 21 ) **P 13 00340**

( 22 ) 2013.05.28.

( 71 ) COOPINTER Kft., 1142 Budapest, Teleki Blanka u. 6. (HU)

( 72 ) Barabás Nándor, 2451 Ercsi, Cukorgyári ltp. 11/4. (HU)

Kocsis László, 2100 Gödöllő, Tessedik Sámuel u. 4. (HU)

Bakos Károlyné, 1062 Budapest, Bajza u. 58. II/4. (HU)

( 54 ) **Daraboló szerkezet és azzal ellátott betakarító egység**

( 74 ) dr. Kereszty Marcell, Gödölle, Kékes, Mészáros & Szabó Szabadalmi és Védjegy Iroda, 1024 Budapest, Keleti Károly u. 13/b (HU)

( 57 )

A találmány egyrészt daraboló szerkezet (19) leveles szárral rendelkező növények - különösen cirok- és nádfélék, például cukorcirok - betakarításához való betakarító egységhez, amely daraboló szerkezet (19) egy befogadási szárirány mentén egymástól helyközzel elrendezett, a száruk több részre vágására szolgáló vágóegységeket (40) tartalmaz. A találmány szerint a vágóegységek (40) a befogadási szárirány mentén elmozdíthatóan, előre meghatározott pozíciókba vihetően vannak szerelve. A találmány továbbá a daraboló szerkezettel ellátott betakarító egység.

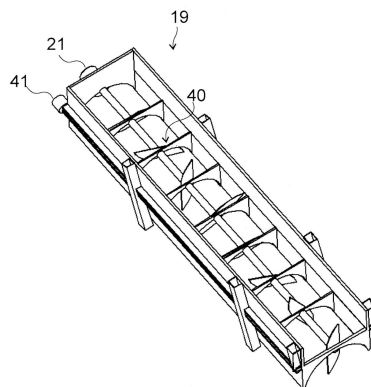

- ( 51 ) **A01D 45/10** (2006.01)  
**A01D 37/04** (2006.01)  
**B65G 19/00** (2006.01)

( 13 ) **A1**

( 21 ) **P 13 00341**

( 22 ) 2013.05.28.

( 71 ) COOPINTER Kft., 1142 Budapest, Teleki Blanka u. 6. (HU)

( 72 ) Barabás Nándor, 2451 Ercsi, Cukorgyári ltp. 11/4. (HU)

Kocsis László, 2100 Gödöllő, Tessedik Sámuel u. 4. (HU)

Bakos Károlyné, 1062 Budapest, Bajza u. 58. II/4. (HU)

( 54 ) **Behordó szerkezet és azzal ellátott betakarító egység**

( 74 ) Kereszty Marcell, Gödölle, Kékes, Mészáros & Szabó Szabadalmi és Védjegy Iroda, 1024 Budapest, Keleti Károly u. 13/b (HU)

( 57 )

A találmány behordó szerkezet (30) betakarító egységhez, amely tartalmaz két végtelenített, egymással szinkronban működő behordóelemet, amely behordóelemek egy a betakarító egység felé történő terménytovábbításra kialakított behordó szakaszt (36) meghatározóan, a behordó szakaszon (36) egymás mellett, egymástól helyközzel (D) haladóan vannak elrendezve, valamint tartalmaz a behordóelemeken elrendezett megfogóelemeket (31). A találmány szerint a megfogóelemek (31) belseje rugalmas anyaggal (34) ki van töltve, a behordó szakasz (36) mentén a behordóelemek helyköze (D) nagyobb, mint a megfogóelemek (31) vastagabb végének legnagyobb vastagsága (d), valamint a behordó szakaszon (36) lévő minden egyes megfogóelem (31) legalább részben a szemben lévő behordóelemen elrendezett két szomszédos megfogóelem (31) közötti térközben helyezkedik el. A találmány továbbá a behordó szerkezettel ellátott betakarító egység.

3. ábra

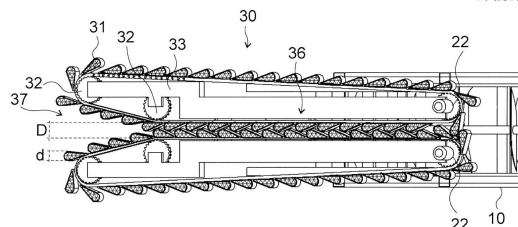

- ( 51 ) **A01G 27/00** (2006.01)  
**A01G 23/04** (2006.01)  
**A01G 29/00** (2006.01)

( 13 ) **A1**

( 21 ) **P 13 00409**



( 22 ) 2013.06.27.

( 71 ) Pálfy Gábor, 8230 Balatonfüred, Bajcsy Zsilinszky út 20. (HU)

( 72 ) Pálfy Gábor, 8230 Balatonfüred, Bajcsy Zsilinszky út 20. (HU)

**( 54 ) Földalatti mesterséges talajvízszint**

( 57 )

Földalatti mesterséges talajvízszint elnevezésű öntözőrendszer az öntözendő fák alatt elhelyezkedő tányér alakú vízhatlan fólia kavicssal van feltöltve és ennek a víztározónak a vízellátása az ültetvény alatt elhelyezkedő csőhálózaton keresztül távvezérelt szelepeken keresztül számítógép által irányítottan történik.

**( 51 ) A01K 97/12** (2006.01)

**( 13 ) A1**

**( 21 ) P 13 00286**

( 22 ) 2013.05.06.

( 71 ) Szilágyi Gyula, 7629 Pécs, Zsolnay V. u. 111. 2/3. (HU)

( 72 ) Szilágyi Gyula, 7629 Pécs, Zsolnay V. u. 111. 2/3. (HU)

**( 54 ) Kapásjelző készülékkel felszerelt horgászbot**

( 57 )

Horgászbotba épített kapásjelző készülék. A találmány lényege az, hogy mivel a tápforrás (4) a horgászbotba lett elhelyezve nem szükséges a horgász-zsinórt (1) helyezni a különböző eszközöket a kapás érzékelésére.

A készülék fény- és hangjelzés útján figyelmeztet a kapás megtörténtére.

A felszerelés így vizálló kivitelű.

1. ábra

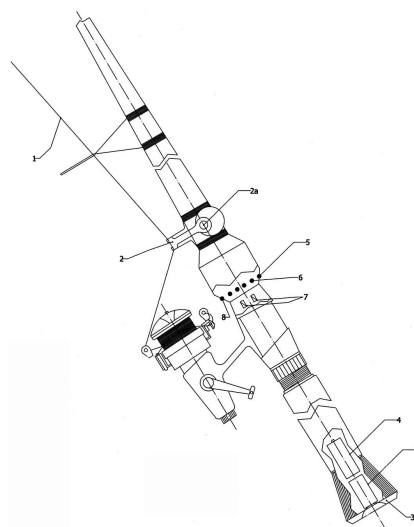

**( 51 ) A01N 25/00** (2006.01)

**A01N 25/12** (2006.01)

**A01N 25/34** (2006.01)

**A01N 63/00** (2006.01)

**( 13 ) A1**

**( 21 ) P 13 00591**

( 22 ) 2013.10.16.

( 71 ) T & T Mérnökiroda Kft., 1025 Budapest, Nagybányai út 78/A. (HU)

( 72 ) Tölgyes László, 1011 Budapest, Iskola u. 6. (HU)

**( 54 ) Vízi élőlények, különösen szúnyoglárvák irtásánál alkalmas készítmények**

( 74 ) ifj. Szentpéteri Ádám, SBGK Szabadalmi Ügyvivői Iroda, 1062 Budapest, Andrásy út 113. (HU)

( 57 ) Vízi élőlények, különösen szúnyoglárva irtására, algák szaporodásának visszaszorítására és/vagy üledék mennyiségének csökkentésére alkalmas készítmény, mely a hatóanyagot magába foglaló masszát egy tárolóban tartalmazza, mely 3-30 mm átmérőjű üreges geometriai forma, ahol a felületéről nyíló üregek átmérője 0,5-10 mm, mélysége 0,2-10 mm.

( 51 ) **A01N 63/02** (2006.01)

( 13 ) **A1**

( 21 ) **P 13 00407**

( 22 ) 2013.06.26.

( 71 ) Enviroinvest Környezetvédelmi és Biotechnológiai Zrt., 7632 Pécs, Kertváros u. 2. (HU)

( 72 ) dr. Kovács Tamás, 2071 Páty, Tulipán u. 61. (HU)

dr. Schneider György, 7625 Pécs, Rózsahegyi út 6. (HU)

Kovács Árpád László, 7626 Pécs, Rippl-Rónai u. 26. (HU)

Kovács Zsolt, 7761 Kozármisleny, Rózsa u. 5. (HU)

( 54 ) **Tűzelhalás megelőzésére és kezelésére szolgáló növényvédő szer készítmény, eljárás a hatóanyag és a készítmény előállítására, és eljárás a készítmény alkalmazására**

( 74 ) Derzsi Katalin, SBGK Szabadalmi Ügyvivői Iroda, 1062 Budapest, Andrásy út 113. (HU)

( 57 ) A találmány tárgya tűzelhalás megelőzésére és kezelésére szolgáló növényvédő szer, azzal jellemezve, hogy hatóanyagként kizárólag egy vagy több, az Erwinia amylovora elpusztítására alkalmas bakteriofág törzset tartalmaz, továbbá a bakteriofágtörzsek UV-védelmére szolgáló adjuvánst, előnyösen huminsavakat; valamint kitapadást elősegítő anyagot tartalmazó adjuvánst, előnyösen Na-alginátot tartalmaz, adott esetben egy vagy több, a növényvédő szereknél szokásos adalék- és/vagy segédanyaggal együtt.  
A találmány továbbá eljárás a fenti készítmény hatóanyagaként alkalmazott, az Erwinia amylovora elpusztítására alkalmas bakteriofág törzsek előállítására, azzal jellemezve, hogy a vírustörzseket izolálják, elkülönítik egymástól a törzseket, RFLP-t végeznek, meghatározzák a gazdaspecifitást, kiválasztják az E. amylovora törzsek ellen kellően széles spektrummal rendelkező, azonban az e baktériumhoz genetikailag legközelebb álló baktériumok megtámadására nem képes vírustörzseket, megvizsgálják ezek transzdukciós képességét, kizárják azokat, amelyek transzdukcióra alkalmasak, és a transzdukcióra nem alkalmas törzsek teljes genomját szekvenálják, a szekvenálás eredménye alapján kizárják azon fágokat, amelyek genomja nem kívánatos DNS-szakaszt hordoz. A találmány a növényvédő szer előállítási eljárására és alkalmazására is kiterjed.

( 51 ) **A23L 1/06** (2006.01)

**A23L 1/304** (2006.01)

**A23L 1/36** (2006.01)

( 13 ) **A1**

( 21 ) **P 14 00268**

( 22 ) 2014.05.27.

( 71 ) dr. Gorkáné Horvai Mária 25%, 1024 Budapest, Petrezselyem u. 10/b. 5. em. 20. (HU)

dr. Szabó Erzsébet 75%, 1029 Budapest, Rézsű u. 44. (HU)

( 72 ) dr. Gorkáné Horvai Mária 25%, 1024 Budapest, Petrezselyem u. 10/b. 5. em. 20. (HU)

dr. Szabó Erzsébet 75%, 1029 Budapest, Rézsű u. 44. (HU)

( 54 ) **Mikroelemeket jelentős mennyiségben tartalmazó többkomponensű, főként olajos magokból és aszalványokból álló készítmény és desszert, valamint eljárás annak előállítására**

( 57 ) A találmány tárgya mikroelemeket jelentős mennyiségben tartalmazó többkomponensű főként olajos magokból és aszalványokból álló készítmény, ahol a funkcionális késztermék össz tömegére vonatkoztatva 45-85 tömeg%

## Szabadalmi bejelentések közzététele

mennyiségben legalább háromféle aprított olajos mag keveréket és 12-50 tömeg% mennyiségben egy vagy több gyümölcs aszalványt tartalmaz. A készítmény legfeljebb 20 tömeg% íz-, állománykialakító és étrendileg fontos hatóanyag tartalmú fűszert, fűszerolajat, gyógynövényt és gyógynövényolajat tartalmaz egységekre tömörítve, vagy gyümölcsajtó ágyban rögzítve.

A desszertkészítményként a funkcionális termék ismert, a desszertkészítésnél szokásosan alkalmazott összetevőket is tartalmaz legfeljebb 20 tömeg% mennyiségben.

A készítményben a mikroelemek tartalma, különösen Fe, Mn, Cr, Zn, Cu tekintetében „jó forrás” vagy a „jelentős mennyiségben tartalmaz” megjelölés kritérium-rendszerének felel meg.

A funkcionális termék előállítására potenciálisan alkalmas alapanyagok megválasztásával lehetőséget ad arra, hogy a fogyasztók ezeket a mikroelemeket érzékszervileg is árfekvésben is változatos módon vehessék magukhoz elősegítve a kiegyensúlyozott táplálkozást.

( 51 ) **A23L 1/09** (2006.01)

( 13 ) **A1**

( 21 ) **P 13 00375**

( 22 ) 2013.06.13.

( 71 ) Pellet Produkt Energiahordozó Termelő és Kereskedelmi Kft., 9400 Sopron, II. Rákóczi Ferenc u. 5. 1.em. 6. (HU)

( 72 ) Sántha Gergely, 2100 Gödöllő, Thököly u. 65. (HU)

dr. Köntös Zoltán, 1121 Budapest, Tállya u. 28/A/5. (HU)

Kaszab István, 4028 Debrecen, Nagy Pál u. 4. (HU)

dr. Kálmán Gergely, 1021 Budapest, Völgy u. 15. fsz. 1. (HU)

( 54 ) **Emelt xilántartalmú termék és emelt xilóztartalmú oldat előállítása kukoricacsutkából és/vagy -szárból**

( 74 ) Frankné dr. Machytka Daisy, Gödölle, Kékes, Mészáros & Szabó Szabadalmi és Védjegy Iroda, 1024 Budapest, Keleti Károly u. 13/b. (HU)

( 57 )

A találmány eljárás xilántartalmú termék előállítására, amelynek során aprított kukoricacsutkát, kukoricaszárát vagy ezek keverékét 100-140 °C hőmérsékleten, 1-3,6 bar nyomáson, 2-12 tömeg% szárazanyag-tartalom mellett, előnyösen 10-40 percig vízzel kezelnek, majd adott esetben szétválasztják a szilárd és a folyadék fázist. A találmány kiterjed egy eljárásra xilóztartalmú oldat előállítására, amelynek során aprított kukoricacsutkát, kukoricaszárát vagy ezek keverékét 100-140 °C hőmérsékleten, 1-3,6 bar nyomáson, 2-12% szárazanyag-tartalom mellett, előnyösen 10-40 percig vízzel kezelnek, majd szétválasztják a keletkezett szilárd és folyadék fázist, majd a szilárd terméket, adott esetben szárítás után, savas hidrolízisnek vetik alá.

( 51 ) **A41B 9/12** (2006.01)

**A61F 5/02** (2006.01)

( 13 ) **A1**

( 21 ) **P 13 00383**

( 22 ) 2013.06.14.

( 71 ) Budapesti Műszaki és Gazdaságtudományi Egyetem, Gépészmérnöki Kar, Polimertechnika Tanszék, 1111 Budapest, Műegyetem rkp. 3. (HU)

( 72 ) Nagyné Szabó Orsolya 45%, 1172 Budapest, Piski u. 56. (HU)

Koleszár András 45%, 2049 Diósd, Szabadság u. 89. (HU)

dr. Halász Marianna 10%, 1022 Budapest, Tapolcsányi u. 3. (HU)

( 54 ) **Életvitelt segítő korzett alatt viselhető alsóruházati termék**

( 74 ) Mészárosné Dónusz Katalin, SBGK Szabadalmi Ügyvivői Iroda, 1062 Budapest, Andrásy út 113. (HU)

( 57 )

A találmány tárgya alsóruházati termék, különösen korzett alatti viselésre, amely több elemből áll.

A találmány szerinti alsóruházati terméket az jellemzi, hogy a test vonalát szorosan követő kötött kelméből van

kialakítva, a korzett nyomópontjait elkerülő szabásvonala van, és elemei (1a-1c, 2a-2c, 3a-3c) átlapolt varrással (4-6, 8-12) vannak egymáshoz rögzítve.

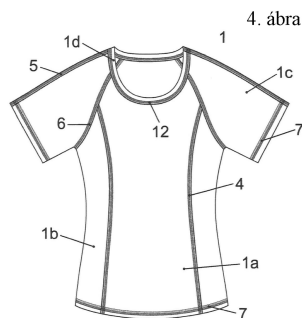

( 51 ) A61B 5/02 (2006.01)

( 13 ) A1

( 21 ) P 13 00377

( 22 ) 2013.06.13.

( 71 ) Labtech Kft., 4031 Debrecen, Vág út 4. (HU)

( 72 ) dr. Kincs Béla, 4032 Debrecen, Károli Gáspár utca 8. (HU)

Tóth Péter, 4030 Debrecen, Baskir utca 13. (HU)

Vincze János, 4029 Debrecen, Pacsirta utca 36. (HU)

( 54 ) **Döntéstámogató rendszer ambuláns vérnyomásmérő rendszerekhez**

( 74 ) dr. Köteles Zoltán, SBGK Szabadalmi Ügyvivői Iroda, 1062 Budapest, Andrássy út 113. (HU)

( 57 )

A találmány tárgya döntéstámogató rendszer ambuláns vérnyomásmérő rendszerekhez, amely egy nyomá szenzor (61) és egy mikrofon (62) által rögzített, mikrokontroller (63) segítségével egy memóriában (64) tárolt jelet fogadó, összegyűjtő és megjelenítő megjelenítésvezérlő egységet, egy a megjelenítésvezérlő egységhez csatlakozó megjelenítő eszközt, és egy manuális beviteli eszközt tartalmaz.

A találmány szerinti döntéstámogató rendszert az jellemzi, hogy a megjelenítésvezérlő egység a megjelenítő eszközt oly módon vezérlő kialakítású, hogy azon egyidejűleg láthatóak a nyomá szenzorból (61) és a mikrofonból (62) érkező nyers jelek, a nyomá szenzor (61) jeléből leválasztott oszcillometriás jel (41) és annak burkológörbéje (53), ezen oszcillometriás jel amplitúdója az egyes szívütésekre vonatkozó oszlopdiagramot (60), valamint a mikrofonból (62) érkező jel amplitúdója az egyes szívütésekre vonatkozó oszlopdiagramot (59) mutató elrendezésű, továbbá a megjelenítésvezérlő egység a beviteli eszközön keresztül a megjelenítő eszközön megjelenített, a megjelenítésvezérlő egység által számolt szisztolés és diasztolés vérnyomás értékeket módosítására nyújtott vizuálisan megjelenített felületrészt (51, 52) tartalmaz.

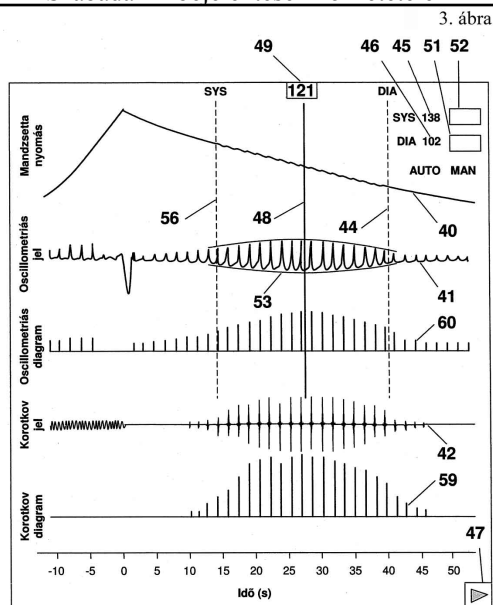

( 51 ) **A61K 31/422** (2006.01)  
**A61P 33/00** (2006.01)

( 13 ) **A1**

( 21 ) **P 14 00439**

( 22 ) 2013.01.31.

( 71 ) MERIAL LIMITED, GA 30096 Duluth, 3239 Satellite Blvd (US)

( 72 ) SOLL, Mark D., GA 30005 Alpharetta, 605 Newport Shore (US)

LARSEN, Diane, GA 30519 Buford, 2422 Waybridge Court (US)

CADY, Susan, Mancini, PA 19067 Yardley, 1501 Revere Road (US)

CHEIFETZ, Peter, NJ 08520 East Windsor, 15 Lynnfield Drive (US)

GALESKA, Izabela, PA 18940 Newtown, 1725 Tristen Dr (US)

SAIJUN Gong, NJ 08807 Bridgewater, 5 Terrace Lane (US)

( 54 ) **Szisztémás hatóanyagokat tartalmazó, parazitaellenes hatású, orális állatgyógyászati készítmények, eljárások és alkalmazásuk**

( 30 ) 61/595,463 2012.02.06. US

( 86 ) US1323969

( 74 ) dr. Kompagne Hajnalka, DANUBIA Szabadalmi és Jogi Iroda Kft., 1051 Budapest, Bajcsy-Zsilinszky út 16. (HU)

( 57 )

A találmány tárgya orális, külső és belső élősködők elleni állatgyógyászati készítmények, amelyek legalább egy, szisztémás hatású hatóanyagot tartalmaznak gyógyászatiilag elfogadható hordozóval kombinációban. A találmány tárgya hatékonyabb eljárások parazitás fertőző betegségek és parazitafertőzések megszüntetésére, visszaszorítására és megakadályozására állatban, amely eljárások magukban foglalják a találmány szerinti készítmények beadását arra rászoruló állatnak.

( 51 ) **A61K 35/76** (2006.01)

**C12N 7/00** (2006.01)

( 13 ) **A1**

( 21 ) **P 13 00416**

( 22 ) 2013.06.28.

( 71 ) Enviroinvest Környezetvédelmi és Biotechnológiai Zrt., 7632 Pécs, Kertváros u. 2. (HU)

- ( 72 ) Kovács Árpád László, 7626 Pécs, Rippl-Rónai u. 26. (HU)  
 dr. Kovács Tamás, 2071 Páty, Tulipán u. 61. (HU)  
 dr Rákhely Gábor, 6726 Szeged, Tanács u. 29. (HU)  
 dr. Schneider György, 7625 Pécs, Rózsahegyi út 6. (HU)
- ( 54 ) **MRSA baktériumok elleni izolált bakteriofág, mutáns integráz génje és alkalmazásai**
- ( 74 ) dr. Láng Tivadarné, SBGK Szabadalmi Ügyvivői Iroda, 1062 Budapest, Andrassy út 113. (HU)
- ( 57 ) A jelen találmány egy újonnan izolált MR15 jelű bakteriofágra, izolálási eljárására, valamint alkalmazásaira és a fagot tartalmazó készítményekre vonatkozik. Az izolált bakteriofág alkalmazható methicillin-rezisztens Staphylococcus aureus (MRSA) törzsek, különösen multirezisztens S. aureus törzsek ellen. A találmány továbbá az izolált bakteriofág mutáns integráz génjére és ennek alkalmazásaira is vonatkozik.

- 
- ( 51 ) **A61K 36/00** (2006.01)  
**A61K 9/20** (2006.01)  
**A61K 36/074** (2006.01)  
**A61K 36/23** (2006.01)  
**A61K 36/53** (2006.01)  
**A61K 36/81** (2006.01)  
**A61K 36/815** (2006.01)  
**A61K 36/9068** (2006.01)

( 13 ) **A1**

( 21 ) **P 12 00756**

( 22 ) 2012.12.20.

( 71 ) Kuti János, 5000 Szolnok, Dr. Sebestény Gy. út 4. 4/22. (HU)

Snyehola Tibor, 6500 Baja, V. Körzet tanya 69. (HU)

( 72 ) Kuti János, 5000 Szolnok, Dr. Sebestény Gy. út 4. 4/22. (HU)

Snyehola Tibor, 6500 Baja, V. Körzet tanya 69. (HU)

( 54 ) **Koffeinmentes, élénkítő hatású szinergikus gyógynövénykivonatokat tartalmazó táplálékkiegészítő készítmény különösen férfiaknak**

( 57 ) A találmány tárgya valamely gyógynövények föld feletti része, illetve valamely gyógynövények föld alatti része szinergikus keverékének és ennek kivonatának felhasználása élénkítő hatású, különösen a férfi testet és hormonrendszert támogató táplálék-kiegészítő készítményként.

A találmány tehát valamely gyógynövények

- Ganoderma (Ganoderma lucidum),
- Lycium (Lycium barbarum),
- Chili (Capsici fastigiati).

Társítva egy másik növény-csoporttal

- Gyömbérgyökér (Zingiber officinale),
- Rozmaring (Rosmarinus officinalis),
- Koriandermag (Coriandrum sativum).

Ezeket összekeverve, majd ebből kivonatot készítve élénkítő, energetizáló, a férfi hormonrendszer kiegyensúlyozott működését támogató táplálék-kiegészítő készítmény előállítására.

- 
- ( 51 ) **A61K 36/00** (2006.01)  
**A61K 36/23** (2006.01)  
**A61K 36/28** (2006.01)  
**A61K 36/31** (2006.01)  
**A61K 36/424** (2006.01)
-

**A61K 36/48** (2006.01)

**A61K 36/53** (2006.01)

( 13 ) **A1**

( 21 ) **P 12 00757**

( 22 ) 2012.12.20.

( 71 ) Snyehola Tibor, 6500 Baja, V. Körzet tanya 69. (HU)

Kuti János, 5000 Szolnok, Dr. Sebestény Gy. út 4. 4/22. (HU)

( 72 ) Snyehola Tibor, 6500 Baja, V. Körzet tanya 69. (HU)

Kuti János, 5000 Szolnok, Dr. Sebestény Gy. út 4. 4/22. (HU)

( 54 ) **Koffeinmentes, élénkítő hatású szinergikus gyógynövénykivonatokat tartalmazó táplálékkiegészítő készítmény különösen nőknek**

( 57 )

A találmány tárgya valamely gyógynövények föld feletti része, illetve valamely gyógynövények föld alatti része szinergikus keverékének és ennek kivonatának felhasználása élénkítő hatású, különösen a női testet és hormonrendszert támogató táplálék-kiegészítő készítményként.

A találmány tehát valamely gyógynövények

- Maca (*Lepidium meyenii* Walpert),
- Jiaogulan (*Gynostemma pentaphyllum*),
- Kecskeruta (*Galega officinalis*).

És társítva egy másik növény csoporttal

- Máriatövismag (*Silybum marianum*),
- Rozmaring (*Rozmarinus officinalis*),
- Koriander ( *Coriandrum sativum*).

Ezeket összekeverve, majd ebből kivonatot készítve, a női szervezet számára élénkítő, energetizáló táplálék-kiegészítő készítmény előállítására.

( 51 ) **A61K 36/068** (2006.01)

**A61K 36/16** (2006.01)

**A61K 36/28** (2006.01)

**A61K 36/73** (2006.01)

**A61K 36/9068** (2006.01)

( 13 ) **A1**

( 21 ) **P 12 00788**

( 22 ) 2012.12.28.

( 71 ) Kuti János, 5000 Szolnok, Dr. Sebestény Gy. út 4. 4/22. (HU)

Snyehola Tibor, 6500 Baja, V. Körzet tanya 69. (HU)

( 72 ) Kuti János, 5000 Szolnok, Dr. Sebestény Gy. út 4. 4/22. (HU)

Snyehola Tibor, 6500 Baja, V. Körzet tanya 69. (HU)

( 54 ) **Az arcüregek regenerációját segítő antibakteriális hatású szinergikus gyógynövény-kivonatokat tartalmazó táplálék-kiegészítő készítmény**

( 57 )

A találmány tárgya valamely gyógynövények föld feletti része, illetve valamely gyógynövények föld alatti része szinergikus keverékének és ennek kivonatának felhasználása az arcüregek regenerációját segítő, antibakteriális hatású, szinergikus gyógynövény-kivonatokat tartalmazó táplálék-kiegészítő készítményként.

A találmány tehát valamely gyógynövények

- Kínai hernyógomba (*Cordyceps sinensis*),
- Bíbor kasvirág (*Echinacea radix*)

és társítva egy másik növény csoporttal

- Gyömbér gyökér (*Zingiberis rhizoma*),
- Bodorrózsa (*Cistus incanus*),
- Páfrányfenyő (*Ginko biloba*).

Ezeket összekeverve, majd ebből kivonatot készítve az arcüregek regenerációját segítő hatékony táplálék-kiegészítő készítmény előállítására.

- ( 51 ) **A61K 36/074** (2006.01)  
**A61K 36/73** (2006.01)  
**A61K 36/815** (2006.01)

( 13 ) **A1**

( 21 ) **P 12 00786**

( 22 ) 2012.12.28.

( 71 ) Kuti János, 5000 Szolnok, Dr. Sebestény Gy. út 4. 4/22. (HU)

Snyehola Tibor, 6500 Baja, V. Körzet tanya 69. (HU)

( 72 ) Kuti János, 5000 Szolnok, Dr. Sebestény Gy. út 4. 4/22. (HU)

Snyehola Tibor, 6500 Baja, V. Körzet tanya 69. (HU)

( 54 ) **A garat és a torok regenerációs képességét támogató szinergikus gyógynövénykivonatokat tartalmazó táplálék-kiegészítő készítmény**

( 57 ) A találmány tárgya valamely gyógynövények föld feletti része, illetve valamely gyógynövények föld alatti része szinergikus keverékének és ennek kivonatának felhasználása a garat és a torok regenerációs képességét támogató táplálék- kiegészítő készítményként.

A találmány tehát valamely gyógynövények

- Ganoderma (Ganoderma lucidum),

- Lycium (Lycium barbarum)

és társítva egy másik növény csoporttal

- Apróbojtorján (Agrimonia eupatoria),

- Bodorrózsa (Cistus incanus).

Ezeket összekeverve, majd ebből kivonatot készítve, a garat és a torok regenerációját támogató táplálék-kiegészítő készítmény előállítására.

- ( 51 ) **A61K 36/28** (2006.01)  
**A61K 36/074** (2006.01)  
**A61K 36/16** (2006.01)  
**A61K 36/71** (2006.01)  
**A61K 36/80** (2006.01)

( 13 ) **A1**

( 21 ) **P 12 00787**

( 22 ) 2012.12.28.

( 71 ) Kuti János, 5000 Szolnok, Dr. Sebestény Gy. út 4. 4/22. (HU)

Snyehola Tibor, 6500 Baja, V. Körzet tanya 69. (HU)

( 72 ) Kuti János, 5000 Szolnok, Dr. Sebestény Gy. út 4. 4/22. (HU)

Snyehola Tibor, 6500 Baja, V. Körzet tanya 69. (HU)

( 54 ) **Szinergikus gyógynövénykeverék- és kivonat az allergia elleni kezelések hatékonyságának növelésére**

( 57 ) A találmány tárgya valamely gyógynövények föld feletti része, illetve valamely gyógynövények föld alatti része szinergikus keverékének és ennek kivonatának felhasználása az allergia elleni kezelések hatékonyságának növelésére, táplálék-kiegészítő készítményként.

A találmány tehát valamely gyógynövények

- Nigella sativa (Fekete kömény),

- Verbasci folium (Ökörfarkkóró levél),

- Cardui mariae (Máriatövis mag)



és társítva egy másik növénycsoporttal

- Ganoderma lucidum (Pecsétviaszgomba),

- Ginko biloba (Páfrányfenyő).

Ezeket összekeverve, majd ebből kivonatot készítve immunmoduláló és allergia ellenes táplálék-kiegészítő készítmény előállítására.

( 51 ) A61K 36/424 (2006.01)

A61K 36/53 (2006.01)

A61K 36/68 (2006.01)

( 13 ) A1

( 21 ) P 12 00758

( 22 ) 2012.12.20.

( 71 ) Kuti János, 5000 Szolnok, Dr. Sebestény Gy. út 4. 4/22. (HU)

Snyehola Tibor, 6500 Baja, V. Körzet tanya 69. (HU)

( 72 ) Kuti János, 5000 Szolnok, Dr. Sebestény Gy. út 4. 4/22. (HU)

Snyehola Tibor, 6500 Baja, V. Körzet tanya 69. (HU)

( 54 ) **Koffeinmentes, energetizáló és az idegrendszert kiegyensúlyozó szinergikus gyógynövénykivonatokat tartalmazó táplálékkiegészítő készítmény**

( 57 )

A találmány tárgya valamely gyógynövények föld feletti része, illetve valamely gyógynövények föld alatti része szinergikus keverékének és ennek kivonatának felhasználása energetizáló (élénkítő), de az idegrendszert kiegyensúlyozó, nyugtató hatású táplálék-kiegészítő készítményként.

A találmány tehát valamely gyógynövény

- Jiaogulan (Gynostemma pentaphyllum)

és társítva egy másik növény csoporttal

- Rozmaring (Rosmarinus officinalis),

- Szurokfű (Origanum vulgare),

- Orvosi veronikafű ( Veronika officinalis).

Ezeket összekeverve, majd ebből kivonatot készítve, tonizáló és egyben az idegrendszert kiegyensúlyozó hatású táplálék-kiegészítő készítmény előállítására.

( 51 ) A61K 36/815 (2006.01)

A61K 36/28 (2006.01)

A61K 36/53 (2006.01)

A61K 36/73 (2006.01)

A61K 36/9068 (2006.01)

( 13 ) A1

( 21 ) P 12 00759

( 22 ) 2012.12.20.

( 71 ) Kuti János, 5000 Szolnok, Dr. Sebestény Gy. út 4. 4/22. (HU)

Snyehola Tibor, 6500 Baja, V. Körzet tanya 69. (HU)

( 72 ) Kuti János, 5000 Szolnok, Dr. Sebestény Gy. út 4. 4/22. (HU)

Snyehola Tibor, 6500 Baja, V. Körzet tanya 69. (HU)

( 54 ) **Koffeinmentes, roboráló (erősítő) hatású szinergikus gyógynövénykivonatokat tartalmazó táplálékkiegészítő készítmény**

( 57 )

A találmány tárgya valamely gyógynövények föld feletti része, illetve valamely gyógynövények föld alatti része szinergikus keverékének és ennek kivonatának felhasználása roboráló (erősítő) hatású, az egész test újraerősödését serkentő táplálék-kiegészítő készítményként.

## Szabadalmi bejelentések közzététele

A találmány tehát valamely gyógynövények

- Lycium (Lycium barbarum),
  - Bodorrózsa (Cistus incanus),
  - Rozmaring (Rosmarinus officinalis)
- és társítva egy másik növény csoporttal
- Máriatövismag (Silybum marianum),
  - Gyömbérgyökér (Zingiber officinale),
  - Koriander (Coriandrum sativum).

Ezeket összekeverve, majd ebből kivonatot készítve, tonizáló, roboráló hatású táplálék-kiegészítő készítmény előállítására.

( 51 ) **A63C 17/10** (2006.01)

( 13 ) **A1**

( 21 ) **P 13 00347**

( 22 ) 2013.05.30.

( 71 ) Pálfy Gábor, 8230 Balatonfüred, Bajcsy Zsilinszky út 20. (HU)

( 72 ) Pálfy Gábor, 8230 Balatonfüred, Bajcsy Zsilinszky út 20. (HU)

( 54 ) **A motoros gumilánc talpas cipő**

( 57 )

Motoros gumilánc talpas cipő egy olyan cipő, melynek a talpára gumilánc talpas járószerkezet van erősítve. Főleg bozótos terepen és hegyi terepen használható.

( 51 ) **A63C 17/12** (2006.01)

**A63C 17/22** (2006.01)

( 13 ) **A1**

( 21 ) **P 13 00348**

( 22 ) 2013.05.30.

( 71 ) Pálfy Gábor, 8230 Balatonfüred, Bajcsy Zsilinszky út 20. (HU)

( 72 ) Pálfy Gábor, 8230 Balatonfüred, Bajcsy Zsilinszky út 20. (HU)

( 54 ) **Akkus görkorcsolya és gördeszka**

( 57 )

Az akkus görkorcsolya és gördeszka játék és sporteszköz, melynek a kerekét elektromotor hajtja, melynek az elektromos ellátását a használó derekára erősített akkumulátorok biztosítják.

## B. SZEKCIÓ - IPARI MŰVELETEK ÁLTALÁBAN ÉS SZÁLLÍTÁS

( 51 ) **B01D 65/08** (2006.01)

**B01D 61/18** (2006.01)

**B01D 63/02** (2006.01)

( 13 ) **A1**

( 21 ) **P 14 00480**

( 22 ) 2012.12.21.

( 71 ) GENERAL ELECTRIC COMPANY, Schenectady, New York, 1 River Road (US)

( 72 ) Breitner, Joseph, ON I6M 4B2 West Oakville, 3239 Dundas Street (CA)

( 54 ) **Alámerített membránok impulzusüzemű átfűvatása**

( 30 ) 13/346,176 2012.01.09. US

( 86 ) US1271159

( 74 ) Szabó Zsolt, DANUBIA Szabadalmi és Jogi Iroda Kft., 1051 Budapest, Bajcsy-Zsilinszky út 16. (HU)

( 57 )

A találmány tartályban (4) lévő vízbe alámerített szűrő membránmodul-részegység (8) buborékokkal történő ellátására szolgáló eljárásról és berendezésről szól.

A találmány szerinti eljárás lényege, hogy egy az alámerített szűrő membránmodul-részegységgel (8) csatlakozó elosztóegységhez (10) zárt levegőztető rendszeren keresztül nyomás alatt álló gázt vezetnek; a nyomás alatt álló gázt az elosztóegységgel (10) csatlakoztatott és azzal folyadékot továbbító közlekedő egy vagy több levegőztetőelemben (30) gyűjtik; az egy vagy több levegőztetőelemből (30) a tartályban (4) lévő vízbe buborékokként egy a nyomás alatt álló gáz alkotta fröccsöt eresztenek, ahol valamennyi levegőztetőelemnek (30) szeleppel csatlakozó kamrája van, és a szelep akkor nyit, amikor a nyomás alatt álló gáz a levegőztetőelemben (30) egy küszöbnyomást elér; továbbá az említett lépéseket egy levegőztetői szakaszban egymás után ismétlődően hajtják végre.

A találmány szerinti berendezés lényege, hogy tartalmaz betáplálóvezetékhez csatlakoztatott és az alámerített szűrő membránmodul-részegységgel (8) csatlakozó elosztóegységet (10); egy vagy több levegőztetőelemet (30), ahol valamennyi levegőztetőelem (30) egyik vége az elosztóegységhez (10) van csatlakoztatva és azzal folyadékot továbbító közlekedik; és valamennyi levegőztetőelem (30) másik végén szelepet, amely szelep gáznak a levegőztetőelemből (30) fröccsökből történő kieresztésére alkalmasan van kiképezve.

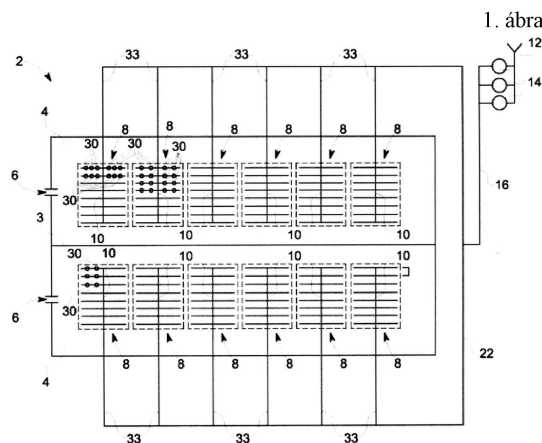
( 51 ) **B06B 1/10** (2006.01)**B06B 1/16** (2006.01)**H02K 33/10** (2006.01)( 13 ) **A1**( 21 ) **P 13 00370**

( 22 ) 2013.06.12.

( 71 ) Budapesti Műszaki és Gazdaságtudományi Egyetem, 1111 Budapest, Műegyetem rkp. 3. (HU)

( 72 ) Miklós Ákos 40%, 9481 Pinnye, Vasút u. 2/a (HU)

Wohlfart Richard 15%, 1116 Budapest, Fegyvernek u. 56. 1. kapu (HU)

dr. Stépán Gábor 15%, 1124 Budapest, Korompai u. 21-23 D (HU)

Tóth András 15%, 1016 Budapest, Gellérthegy u. 33/c V/1. (HU)

Jurák Mihály 15%, 1149 Budapest, Rákosszeg park 6. (HU)

( 54 ) **Eljárás és rezgéskeltő eszköz mechanikai rezgés generálására**

( 74 ) Préda Gábor, SWORKS Nemzetközi Szabadalmi Ügyvivői Iroda Kft., 1011 Budapest, Iskola u. 35/B/2 (HU)

( 57 )

A találmány tárgya eljárás és rezgéskeltő eszköz mechanikai rezgés generálására, előnyösen tapintással érzékelhető rezgéseket szolgáltató eszközök, például mobiltelefonok, játékvezérlők, orientációt segítő eszközök, mint például mellények, övek, sisakok, kísérleti célokra alkalmazott gerjesztők számára. A rezgéskeltés során több-forgórészes rezgéskeltést alkalmaznak, amelynek során forgástengelyek (11) körül elforgatható módon legalább két excentrikus forgórészt (12, 13) helyezünk el, és az excentrikus forgórészek (12, 13) meghajtására

## Szabadalmi bejelentések közzététele

közvetlenül, vagy egy köztes meghajtáson keresztül egy-egy forgómotort (22, 23) biztosítanak. A találmány szerinti eljárás lényege, hogy a rezgés frekvenciájának és intenzitásának és/vagy irányának működés közben, munkatartományon belüli tetszőleges, időben előírt módon való egymástól független beállítására egy szabályozást hoznak létre. A szabályozásban egy rugalmasan felfüggesztett vázhoz (21) képest az excentrikus forgórészek (12, 13) forgástengely (11) körüli elfordulását legalább egy-egy szöghelyzet-érzékelővel (24, 25) detektálják, majd a detektált jeleket egy szabályozó egységbe (41) juttatják, amely szabályozó egységben (41) egyrészt a szöghelyzet-érzékelők (24, 25) által szolgáltatott jelek, másrészt legalább egy vezérlőjel feldolgozása után az egyes forgómotorok (22, 23) számára külön-külön időben szabályozott táplálást biztosítanak. A rezgéskeltő eszköz konstrukciós kialakítása ennek megfelelően úgy történik, hogy a szabályozó körben egy rugalmasan felfüggesztett vázon (21) az excentrikus forgórészek (12, 13) forgástengely körüli elfordulásának detektálására legalább egy-egy szöghelyzet-érzékelő (24, 25) van elhelyezve, ahol a szöghelyzet-érzékelők (24, 25) jelkimenete egy szabályozó egység (41) szabályozó bemeneteire kapcsolódnak. A szabályozó egység (41) el van látva ezen kívül legalább egy vezérlő bemenettel is, és a szabályozó egység (41) időben szabályozott tápláló kimenetei pedig az egyes forgómotorokhoz (22, 23) kapcsolódnak.

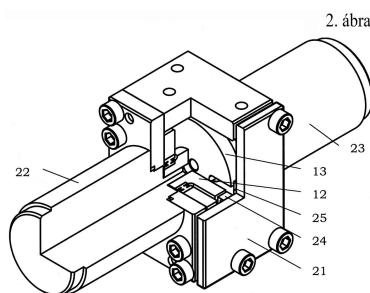

( 51 ) **B08B 9/027** (2006.01)  
**C08B 37/00** (2006.01)

( 13 ) **A1**

( 21 ) **P 14 00300**

( 22 ) 2014.06.16.

( 71 ) OKFT Kft. 90%, 6750 Algyő, "JURA" Ipari Park 22/A (HU)

Szegedi Tudományegyetem 10%, 6720 Szeged, Dugonics tér 13. (HU)

( 72 ) dr. Kónya Zoltán 15%, 6756 Tiszasziget, József A. u. 52. (HU)

Sápi András 15%, 5100 Jászberény, Ifjúság u. 17. (HU)

Ormay Tamás 70%, 6728 Szeged, Alma u. 20. (HU)

( 54 ) **Gél-készítmény vezetékek és csőhálózatok tisztítására és ennek alkalmazása**

( 74 ) Schläfer László, DANUBIA Szabadalmi és Jogi Iroda Kft., 1051 Budapest, Bajcsy-Zsilinszky út 16. (HU)

( 57 )

A találmány tárgya gél-készítmény, amely tartalmaz 0,6-2,5 tömeg% guar gumit, 0,01-0,05 tömeg% bórsavat, 0,003-0,007 tömeg% bázist, 2,5-4,5 tömeg% rövid szénláncú alkoholt, adott esetben 0,01-0,5 tömeg% adalékanyagot és 100% mennyiséghez szükséges vizet.

A találmány kiterjed a fenti gél-készítmény előállítására és alkalmazására.

( 51 ) **B23B 31/40** (2006.01)

**B23B 31/20** (2006.01)

**G01B 3/46** (2006.01)

( 13 ) **A2**

( 21 ) **P 14 00273**

( 22 ) 2014.05.28.

( 71 ) AUDI AG., 85045 Ingolstadt, Ettinger Strasse Tor 10 (DE)

( 72 ) Kohán Zoltán, 9028 Győr, Szent Imre u. 188. (HU)

Horstmann Christian, 85049 Ingolstadt, Unterer Graben 6. (DE)

**( 54 ) Felfogótüske belső furattal rendelkező alkatrész felfogásához, és alkalmazása mérés-technikai célokra**

( 30 ) 102013009056.3 2013.05.28. DE

( 74 ) PINTZ ÉS TÁRSAI Szabadalmi, Védjegy és Jogi Iroda Kft., 1539 Budapest, Pf. 590. (HU)

( 57 )

A találmány tárgya felfogótüske (100) belső furattal (210) rendelkező alkatrész (200) befogásához, előnyösen mérés-technikai célokhoz. Jellemzője, hogy

- axiálisan kiterjedő hengeres alaptesttel (120), és

- cső alakú szorítóhüvellyel (130) rendelkezik, amely rögzített helyzetben az alaptesten (120) van elrendezve, és amely radiális tágulással (B) axiális végein két szorítósíkban (E1, E2) közvetlenül a szorítandó alkatrész furatfalára fekszik fel, valamint

- két mozgatóhüvellyel (141, 142) rendelkezik, amelyek a szorítóhüvely (130) két oldalán tengelyirányban eltolható módon vannak az alaptesten (120) elrendezve oly módon, hogy axiális végeiken nyomva alkalmasak a szorítóhüvely (130) tágítására (B). A találmánynak tárgya az alkalmazási eljárás is.

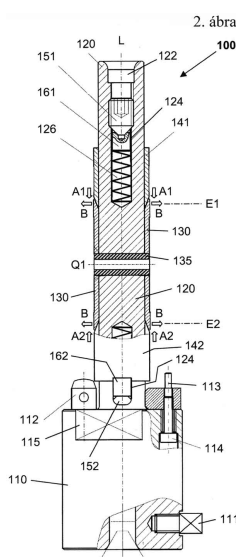

( 51 ) **B23K 26/00** (2006.01)

**H05B 6/00** (2006.01)

( 13 ) **A1**

( 21 ) **P 14 00326**

( 22 ) 2014.06.19.

( 71 ) Zerlux Hungary Kft., 6000 Kecskemét, Kisfaludy u. 3. (HU)

( 72 ) Bozsó Tamás, 6000 Kecskemét, Szimferopol tér 2. (HU)

**( 54 ) Eljárás és berendezés víz alatti olajipari csővezetékek és szerelvények felületének lézertűny-be sugárással történő kontrollált hevítésére**

( 74 ) Bajcsi Ügyvédi Iroda, 6000 Kecskemét, Kisfaludy u. 3. (HU)

( 57 )

A találmány tárgya eljárás víz alatt található olajipari csővezetékek és szerelvények felületének

lézertűny-be sugárással történő kontrollált hevítésére, amelyet előzetes szimuláció alapján vezérelve és/vagy érzékelők jelei alapján visszacsatolt módon szabályozva, a vízben legkevésbé elnyelődő, előnyösen 380-780 nm, még előnyösebben 400-500 nm, legelőnyösebben 440-485 nm hullámhossz tartományba eső lézertűnyel végeznek. A találmány tárgyat képezi továbbá egy berendezés víz alatt elhelyezkedő olajipari csővezetékek és szerelvények felületének lézertűny-be sugárással történő kontrollált hevítésére, mely berendezés tartalmaz legalább egy lézergenerátort és/vagy frekvencia-többszörözőt, amely vagy amelyek a levegőben mérve előnyösen

## Szabadalmi bejelentések közzététele

380-780 nm közötti hullámhosszú, 385-790 THz frekvencia tartományba eső lézertényítőt állítanak elő, továbbá tartalmaz legalább egy fejeget, amely a lézertényítőt irányítására és fókuszálására szolgál és lehetővé teszi a lézertényítőt vízbe történő kilépését.

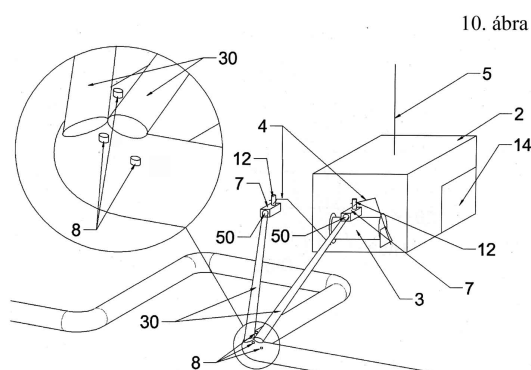

- ( 51 ) **B27K 3/00** (2006.01)  
**B27K 3/15** (2006.01)  
**B27K 3/34** (2006.01)  
**B27K 5/00** (2006.01)  
**B27K 5/06** (2006.01)  
**C08L 83/04** (2006.01)  
**C08L 83/06** (2006.01)  
**C08L 83/08** (2006.01)

( 13 ) **A1**

( 21 ) **P 13 00411**

( 22 ) 2013.06.28.

( 71 ) Stipta József, 9421 Fertőrákos, Fő u. 244. (HU)

( 72 ) Stipta József, 9421 Fertőrákos, Fő u. 244. (HU)

( 54 ) **Eljárás és kezelőanyag lágylombos fafajok mechanikai és termikus tulajdonságainak módosításához**

( 57 )

A hazai lágylombos fafajok (nyár, hárs) felhasználásának egyik legnagyobb akadálya, hogy ezek a fafajok szerkezete porózus, mechanikai tulajdonságait tekintve kedvezőtlenek, tűzállóságuk kicsi. A hagyományos faanyagvédő szerek használata nyomán esztétikailag nem megfelelő termék keletkezik. Termikus modifikáció során az egyes tulajdonságok javíthatók ugyan, de helyette más tulajdonságok romlanak jelentősen.

Amennyiben a lágylombos fafajok kémiai aktív molekulacentrumai blokkolódnak (kémiai kötés, elzáródás a környezettől), illetve a pórusok kitöltődnek inert, nagy szilárdságú, jó kopásállóságú, nedvességtaszító anyaggal, akkor a kezelt faanyag nedvességfelvétele jelentősen lecsökken. Ez a méretstabilitás megőrzését, nagyobb felületi keménységet, kopásállóságot eredményez. A farontó gombákkal szembeni ellenállóképesség növekedése mellett emelkedik a gyulladási hőmérséklet is. Az enyhén sárguló színezet kialakulása mellett esztétikailag kedvezőbb színváltozás következik be természetes fény hatására.

Az eddig kereskedelmi forgalomba nem került felületkezelő anyag felhasználható ecseteléssel, szórással, valamint mártással (légköri nyomás, nagynyomás, vákuum- technológia) történő felhordásra is, 10-25 °C hőmérsékleti viszonyok között.

- ( 51 ) **B65D 79/02** (2006.01)  
**G01K 11/08** (2006.01)

( 13 ) **A1**

( 21 ) **P 13 00364**

( 22 ) 2013.06.06.

- ( 71 ) Ferenczi Csaba, 1141 Budapest, Cserebogár u. 4. (HU)  
 ( 72 ) Ferenczi Csaba, 1141 Budapest, Cserebogár u. 4. (HU)  
 ( 54 ) **Kialakítás és elrendezés a megengedett értékű és/vagy az alatti hőmérsékleten tárolandó anyag hőmérsékletének átmeneti, megengedett érték fölé emelkedése jelzésére szolgáló jelzőeszközök hitelességének biztosítására és állapotának helyes értékelésére**  
 ( 74 ) Tóth-Szabó István, 1138 Budapest, Párkány u. 30. IX/56. (HU)

( 57 ) A találmány tehát olyan kialakításra vonatkozik, amely a megengedett értékű és/vagy az alatti hőmérsékleten tárolandó anyag hőmérsékletének átmeneti, megengedett érték fölé emelkedése jelzésére szolgáló, legalább egy, a megengedett hőmérséklettel azonos olvadáspontú, szilárd halmazállapotba hűtött, felolvadáskor a jellegét véglegesen megváltoztató jelzőanyagból készült jelzőeszközök állapotának helyes értékelését biztosítja. A találmány szerint a jelzőeszköz (3) eredeti összképe ellenőrzőjelként (6) fel van tüntetve egy információhordozó eszközön (5).

Vonatkozik a találmány egy olyan elrendezésre is, amellyel a hitelesség biztosítható a megengedett értékű és/vagy az alatti hőmérsékleten tárolandó anyag hőmérsékletének átmeneti, megengedett érték fölé emelkedése jelzésére szolgáló, legalább egy, a megengedett hőmérséklettel azonos olvadáspontú, szilárd halmazállapotba hűtött, felolvadáskor a jellegét véglegesen megváltoztató jelzőanyagból készült jelzőeszközöknél. A találmány szerint a tárolandó anyag (1) átlátszó vagy legalább egy átlátszó résszel (2A) ellátott csomagolóanyagban (2) van, a jelzőeszköz (3) a csomagolóanyagban (2) belül, adott esetben az átlátszó rész (2A) alatt van elhelyezve.

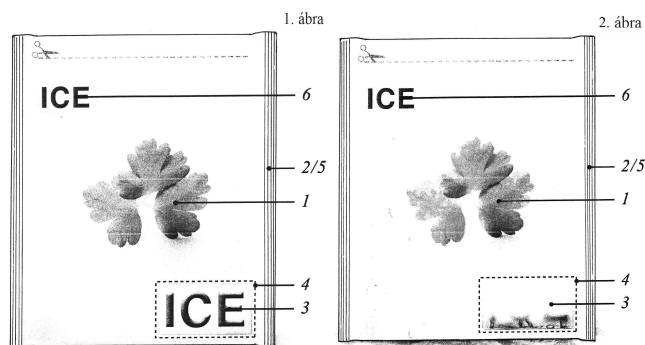

## C. SEKCIÓ - VEGYÉSZET ÉS KOHÁSZAT

- ( 51 ) **C01G 49/10** (2006.01)  
**C01B 15/01** (2006.01)  
 ( 13 ) **A1**  
 ( 21 ) **P 13 00397**  
 ( 22 ) 2013.06.21.  
 ( 71 ) Dankó Adrienn Beatrix, 4400 Nyíregyháza, Eperjes u. 20. II/7. (HU)  
 ( 72 ) Dankó Adrienn Beatrix, 4400 Nyíregyháza, Eperjes u. 20. II/7. (HU)  
 ( 54 ) **Környezetbarát eljárás vas(III)-klorid oldat folyamatos üzemű gyártásához**  
 ( 57 ) A találmány tárgya, egy olyan technológia, amely lehetővé teszi - szennyvíz és ivóvíztisztításhoz alkalmazott - vas(III)-klorid és vas(III)-szulfát tartalmú vas(III)-klorid oldat gyártását folyamatos üzemben, felváltva ezzel a manapság alkalmazott szakaszos technológiát. A találmány alkalmazási területét mindazok az üzemek jelentik, ahol vas(III)- klorid oldatot állítanak elő.

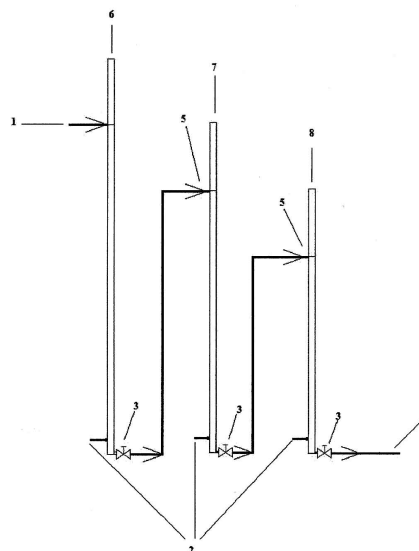

- ( 51 ) C07C 29/00 (2006.01)  
 C01B 3/04 (2006.01)  
 C01B 31/20 (2006.01)

( 13 ) A1

( 21 ) P 13 00330

( 22 ) 2013.05.23.

( 71 ) dr. Raisz Dávid 20%, 1148 Budapest, Vezér u. 147/D. 2. em 15. (HU)

dr. Raisz Iván 80%, 3561 Felsőzsolca, Gózon Lajos u. 4. (HU)

( 72 ) dr. Raisz Dávid 20%, 1148 Budapest, Vezér u. 147/D. 2. em 15. (HU)

dr. Raisz Iván 80%, 3561 Felsőzsolca, Gózon Lajos u. 4. (HU)

( 54 ) **Nagyteljesítményű akkumulátor szén-dioxid felhasználásával**

( 57 )

Az eljárás lényege, hogy a völgy és mélyvölgy időszakban megtermelt olcsóbb villamos energiával, valamint a megújuló forrásokban keletkezett a rendszer által az adott igény mellett fel nem vehető energiával hidrogén gázt állítanak elő nyomás alatti alkalikus vízbontó készülékben és a megtermelt hidrogént tárolás és nyomás változás nélkül a rendelkezésre álló cseppfolyós szén-dioxiddal azonnal metanollá alakítják át. Az üvegházgáz hatás csökkentésére az erőművi füstgázokból kivont cseppfolyós szén-dioxid alapanyag és a megtermelt folyékony metanol egyaránt kockázat nélkül tárolható és szállítható.

A megtermelt metanol a kívánt helyen és időben villamos energiává alakítható kogenerációs rendszerben a hő hasznosításával. Az elektrolízis során melléktermékként keletkezett oxigén feleslegessé teszi jelentős villamos teljesítmények felhasználását oxigén előállítására.

A szél- és naperőművek által megtermelt villamos energia hasonló módon tárolható, és ilyen módon e megújuló energiaforrások változó, időjárásfüggő termelése a villamos energia rendszer számára kiegyenlített, előre jelezhető módon válik hozzáférhetővé.

Az eljárás segíti a megújuló forrásokból időszakosan keletkező villamos energia széleskörű elterjesztését és felhasználását jelentősen csökkentve ezzel a villamos energia termelés környezet terhelését.

- ( 51 ) C07C237/16 (2006.01)

( 13 ) A1

( 21 ) P 14 00301

( 22 ) 2012.12.03.

( 71 ) BATULLIN, Farid Alekovich, 423800 Naberezhnye Chelny, fl. 8, pr. Belyaeva 55 (RU)

ANDREEV, Andrei Vladimirovich, 450519 village Milovka, Ufimsky r-n, fl. 9, ul. Gagarina 2. (RU)



- ( 72 ) BATULLIN, Farid Alekovich, 423800 Naberezhnye Chelny, fl. 8, pr. Belyaeva 55 (RU)  
ANDREEV, Andrei Vladimirovich, 450519 village Milovka, Ufimsky r-n, fl. 9, ul. Gagarina 2. (RU)

**( 54 ) Eljárás nagytisztaságú kristályos karbamid előállítására**

- ( 30 ) 2011147680 2011.11.23. RU  
( 86 ) RU12001014  
( 87 ) 13077775  
( 74 ) dr. Harsányi Zita, 1054 Budapest, Alkotmány u. 10. I/8. (HU)  
( 57 )

A találmány nagytisztaságú kristályos karbamid előállítási eljárására vonatkozik. Az eljárás karbamid kristályosítását és szárítását foglalja magában, amelynek során vizes karbamid oldatot +30 °C - +130 °C hőmérsékletre előmelegítik, és ezután az oldatot elektrolízissel tisztítják 400 V-600 V tartományba eső feszültségen. A műszaki eredmény nagytisztaságú kristályos karbamid előállítása, amely élelmiszeriparban adalékként és laboratóriumi analíziseknél reagensként használható.

- ( 51 ) **C07D239/84** (2006.01)  
**A61K 31/517** (2006.01)  
**A61P 9/00** (2006.01)  
**A61P 25/00** (2006.01)  
**C07D239/88** (2006.01)  
**C07D417/04** (2006.01)

**( 13 ) A1**

- ( 21 ) P 13 00393**  
( 22 ) 2013.06.20.  
( 71 ) EGIS GYÓGYSZERGYÁR Nyilvánosan Működő Részvénytársaság, 1106 Budapest, Keresztúri út 30-38. (HU)

- ( 72 ) dr. Gacsályi István 17%, 1201 Budapest, Baross u.67. (HU)  
dr. Bózsing Dániel 16%, 1172 Budapest, Jászivány út 64. (HU)  
dr. Kertész Szabolcs 14%, 2151 Fót, Ibolyás u. 3/6 (HU)  
dr. Megyeri Katalin 14%, 1147 Budapest, Istvánffy u. 5. (HU)  
dr. Barkóczy József 10%, 1016 Budapest, Szirom u. 4-6/B (HU)  
Molnár dr. Samu Erika 10%, 1046 Budapest, Pálya u. 5/B (HU)  
dr. Poszavác László 10%, 1174 Budapest, Dedics F.u.10. (HU)  
Antoni Ferenc 5%, EH10 5RW Edinburgh, 12 Greenbank Rise (GB)  
dr. Volk Balázs 4%, 1106 Budapest, Pilisi u. 54. (HU)

**( 54 ) Kinazolin származékok, eljárás ezek előállítására és ezeket tartalmazó gyógyászati készítmények**

- ( 57 ) A találmány (I) általános képletű vegyületekre vonatkozik

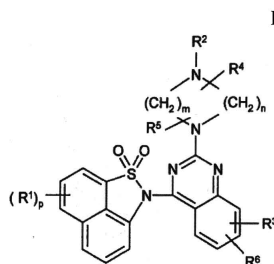

mely képletben

mindegyik R<sup>1</sup> jelentése hidrogénatom, kis szénatomszámú alkil-csoport vagy halogénatom;

$R^2$  jelentése hidrogénatom, vagy adott esetben egy vagy több halogénatommal helyettesített kis szénatomszámú alkil-csoport;

$R^3$  és  $R^6$  azonos vagy különböző lehet és jelentésük hidrogénatom, kis szénatomszámú alkil-csoport, kis szénatomszámú alkoxi-csoport vagy halogénatom;

$R^4$  jelentése hidrogénatom vagy kis szénatomszámú alkil-csoport;

vagy  $R^2$  és  $R^4$  együtt helyettesített vagy helyettesítetlen pirrolidino-gyűrűt képez;

$R^5$  jelentéses hidrogénatom vagy kis szénatomszámú alkil-csoport;

n értéke 1, 2 vagy 3;

m értéke 1, 2 vagy 3, és

p értéke 1 vagy 2.

A találmány szerinti új vegyületek különböző mentális és kardiovaszkuláris betegségek kezelésére és megelőzésére alkalmazhatók.

( 51 ) C07D519/04 (2006.01)

A61K 31/475 (2006.01)

A61P 35/00 (2006.01)

( 13 ) A1

( 21 ) P 13 00349

( 22 ) 2013.05.30.

( 71 ) Richter Gedeon Nyrt., 1103 Budapest, Gyömrői út 19-21. (HU)

( 72 ) dr. Szántay Csaba 35%, 1113 Budapest, Zsombolyai u. 8. (HU)

Hazai László 25%, 1025 Budapest, Vöröstorony u. 27/B. (HU)

dr. Kalaus György 20%, 1124 Budapest, Mártonhegyi út 38/B. (HU)

Keglevich Péter 20%, 1114 Budapest, Bartók Béla u. 53. (HU)

( 54 ) Új bisz-indol alkaloidok mint rákellenes gyógyszerek

( 57 )

A találmány tárgya az (I) általános képlet szerinti Vinca Rosea típusú alkaloid vegyületek új, gyógyszerészetileg alkalmazható, különösen citosztatikus hatású ciklopropil származékaival kapcsolatos. A találmány tárgya ezeknek az új alkaloidoknak és gyógyszerészeti készítményeiknek az előállítására szolgáló módszerek és ezen vegyületek alkalmazása rák kezelésében.

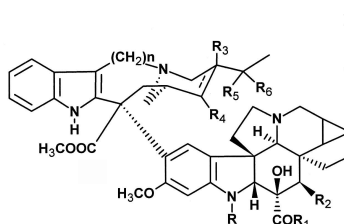

Az (I) képletben a ciklopropil gyűrű a 14 $\alpha$ ,15 $\alpha$  vagy a 14 $\beta$ ,15 $\beta$  helyzetben van,

R metil vagy formil csoportot jelöl,

R<sub>1</sub> metoxi vagy amino csoportot jelöl,

R<sub>2</sub> hidroxil vagy acetoxil csoportot reprezentál,

R<sub>3</sub> hidrogén vagy hidroxil csoportot jelöl,

R<sub>4</sub> hidrogén atom vagy R<sub>3</sub> és R<sub>4</sub> együtt reprezentálnak egy kettős kötést,

R<sub>5</sub> és R<sub>6</sub> hidrogén vagy fluor atomokat reprezentál,

n=1 vagy 2.

- ( 51 ) **C10B 53/00** (2006.01)  
**B09B 3/00** (2006.01)  
**C10B 7/00** (2006.01)  
**C10B 57/00** (2006.01)

( 13 ) **A1**

( 21 ) **P 13 00350**

( 22 ) 2013.05.30.

( 71 ) Szamosi Zoltán, 3433 Nyékládháza, Nagy László utca 5. (HU)

( 72 ) Szamosi Zoltán, 3433 Nyékládháza, Nagy László utca 5. (HU)

( 54 ) **Biomassza hőkezelése vákuumban**

( 57 )

A találmány tárgya a biomassza, elsősorban a fás- és a lágyszárú növények hőkezelése vákuumban, melynek célja magasabb fűtőérték és energiasűrűség elérése, tüzelőanyagként való jobb hasznosíthatósága, illetve a képződő reakciógázok egyszerűbb hasznosíthatósága céljából. A végtermék elszénesített biomassza, melynek a kiindulási alapanyaghoz képest magasabb fűtőértéke van. A képződő reakciógázok hasznosítása is egyszerűen lehetővé válik, mely a hőkezelés energetikai mérlegét kedvezően befolyásolja.

A találmány olyan hőkezelési technológia, mely során az általános hőkezelésekre jellemző három ciklus megtalálható, hevítés, hőtartás, lehűtés.

A kiindulási, lignin, cellulóz és hemi-cellulóz tartalmú, alapanyagot olyan reaktorba tesszük, mely vákuumozható, így a reakció vákuumban fog végbemenni, oxigénmentes környezetben. A hőkezelést maximum 320 °C-os hőkezelési hőmérsékleten végzik, mert 320 °C felett szignifikáns tömegcsökkenés figyelhető meg a kiindulási anyagban.

A technológia üzemelési hőmérséklet tartománya 240-320 °C-ig, nyomástartománya 0,01 mbar<sub>a</sub> -0,6 bar<sub>a</sub>, míg a szükséges tartózkodási idő tartomány 30 másodperc - 60 perc között.

1. ábra

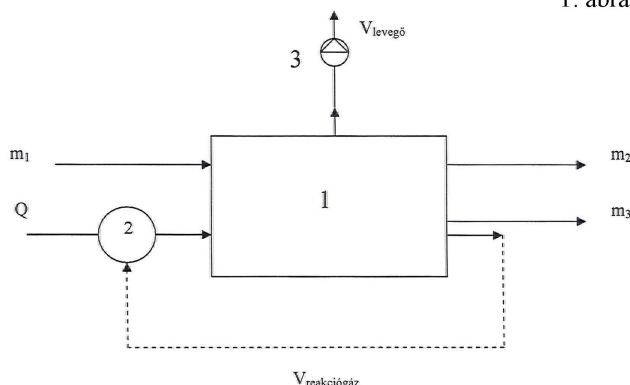

## D. SEKCIÓ - TEXTIL- ÉS PAPÍRIPAR

- ( 51 ) **D01H 1/04** (2006.01)  
**D07B 7/00** (2006.01)

( 13 ) **A1**

( 21 ) **P 13 00315**

( 22 ) 2013.05.16.

( 71 ) Gyetvai László, 2000 Szentendre, Galamb u. 19. (HU)

Balázs Lajos, 1031 Budapest, Keve u. 37. (HU)

( 72 ) Gyetvai László, 2000 Szentendre, Galamb u. 19. (HU)

Balázs Lajos, 1031 Budapest, Keve u. 37. (HU)

( 54 ) **Vezeték nélküli, kábelipari vezérlőrendszer, valamint eljárás annak működtetésére**

- ( 57 ) A találmány tárgya vezeték nélküli, kábelipari vezérlőrendszer, valamint eljárás annak működtetésére, amely az adatátviteli kábelekben alkalmazott vezeték sodratok készítésénél a vezérlés nagy megbízhatóságú lebonyolítására, valamint a felcsévézés során a sodratok magas minőségének biztosítására szolgál.
- A találmány szerinti megoldás jellemzője, hogy a vezérlő rendszer egyik része a forgó téren kívüli alap, „Basic” rész, a vezérlő rendszer másik része a forgó téren belüli ún. „Flyer” rész, a „Basic” részben levő központi egység (1) adott esetben egy vezérlő szekrényben van elhelyezve, az központi egység (1) Bluetooth adatátviteli kapcsolatban van a „Flyer” részben levő járomba épített vezérlő és szabályzó, egységgel (2), az központi egységhez (1) csatlakoznak a digitális ki-, és bemenete (11) analóg ki-, és bemenetek (12) központi egységhez (1) az SPS gépvezérlő (13) csatlakozik a illesztő egységen (14) keresztül, vagy az érintőképernyős kezelő programozó (15) csatlakozik, az központi egységhez (1) vagy a illesztő egység (14), vagy a érintőképernyős programozó egység (15) csatlakozik, a járomba épített vezérlő és szabályzó egységhez (2) csatlakoznak egyrészt a digitális be-, és kimenetek (21), valamint a analóg be-, és kimenetek (22), a járomba épített vezérlő és szabályzó egységhez (2) csatlakozik a szálvezető vezérlés (3), kihúzó vezérlés (4), felcsévéző vezérlés (5).
- A találmány továbbá eljárás vezeték nélküli, kábelipari vezérlőrendszer működtetésére, elsősorban a találmány szerinti vezérlőrendszer alkalmazására.

1. ábra

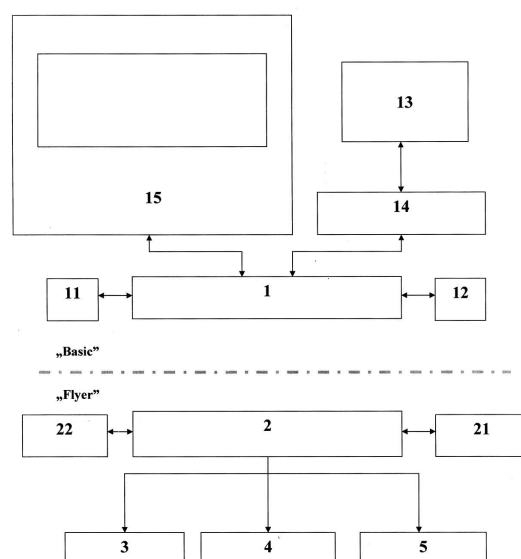

## E. SZEKCIÓ - HELYHEZ KÖTÖTT LÉTESÍTMÉNYEK

- ( 51 ) **E02B 3/10** (2006.01)  
**E02B 3/12** (2006.01)  
**E02B 3/14** (2006.01)

( 13 ) **A1**

( 21 ) **P 13 00414**

( 22 ) 2013.06.28.

( 71 ) Pálfy Gábor, 8230 Balatonfüred, Bajcsy Zs. út 20. (HU)

( 72 ) Pálfy Gábor, 8230 Balatonfüred, Bajcsy Zs. út 20. (HU)

( 54 ) **Zuhanócölöpös gátszakadás lezárás**

- ( 57 ) Zuhanócölöpös gátszakadás lezárás folyók és gátszakadások lezárására alkalmas megoldás.

( 51 ) **E04B 1/74** (2006.01)

<b>B32B 5/08</b>	(2006.01)
<b>B32B 5/18</b>	(2006.01)
<b>B32B 5/24</b>	(2006.01)
<b>B32B 5/28</b>	(2006.01)
<b>B32B 9/02</b>	(2006.01)
<b>B32B 13/12</b>	(2006.01)
<b>B32B 27/12</b>	(2006.01)
<b>E04C 2/10</b>	(2006.01)
<b>E04C 2/26</b>	(2006.01)

( 13 ) A1

( 21 ) P 13 00390

( 22 ) 2013.06.19.

( 71 ) RAPIDSIL SYSTEM Kft., 3580 Tiszaújváros, Lévai J. utca 10. (HU)

( 72 ) Orosz Zoltán 30%, 3580 Tiszaújváros, Lévai u. 10. (HU)

Dr. Kiss Imre 70%, 3533 Miskolc, Szántó Kovács János u. 69. (HU)

( 54 ) Rétegzett hőszigetelő elem, valamint berendezés és eljárás rétegzett hőszigetelő elem előállítására

( 74 ) Farkas Tamás, DANUBIA Szabadalmi és Jogi Iroda Kft, 1051 Budapest, Bajcsy-Zsilinszky út 16. (HU)

( 57 )

A találmány rétegzett hőszigetelő elemre (1) vonatkozik, amelynek növényi eredetű anyagból kialakított rétege (2), valamint legalább egy, a növényi eredetű réteget (2) fedő műgyanta anyagú burkoló rétege (3) van, és a növényi eredetű réteg (2) perjefélék egymással párhuzamosan elrendezett üreges száraiból (5) van kialakítva, amelyek mindegyike a burkoló réteghez (3) van rögzítve úgy, hogy a burkoló réteg (3, 4) műgyanta anyaga részben a növényi eredetű réteget (2) alkotó szárok (5) közötti térben (7), az egyes szárokkal (5) érintkezésben van elrendezve, valamint eljárás és berendezés rétegzett hőszigetelő elem (1) előállítására.

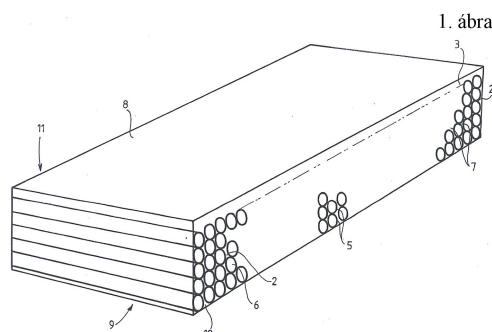

( 51 ) E04B 1/74 (2006.01)

E04B 2/70 (2006.01)

E04C 2/38 (2006.01)

F16L 59/06 (2006.01)

( 13 ) A1

( 21 ) P 13 00410

( 22 ) 2013.06.27.

( 71 ) Gulyás Tamás, 6100 Kiskunfélegyháza, Tavasz u. 2. (HU)

( 72 ) Gulyás Tamás, 6100 Kiskunfélegyháza, Tavasz u. 2. (HU)

( 54 ) Javított hőszigetelésű épületszerkezet, különösen faházak felépítéséhez

( 57 )

A találmány tárgya javított hőszigetelésű épületszerkezet, különösen faházak felépítéséhez, egy födémszerkezettel (2) ellátott, célszerűen pillérvázás tartószerkezettel, amelyet függőleges teherviselő oszlopok (3, 4, 5) és ezek közé beiktatott vázkitöltő falpanelek (7) képeznek. A kitűzött feladatot a találmány értelmében olyan épületszerkezettel oldják meg, amelynél a vázkitöltő falpanelek (7) főként faanyagú, háromrétegű falpanelekként

## Szabadalmi bejelentések közzététele

vannak kialakítva, ahol az egyes rétegeket az oszlopok (3, 4, 5) két széléhez és középhez illeszkedő, egymással párhuzamos pallóelemek (8) képezik, amelyek egymás között két párhuzamos, hőszigetelő közeg áramoltatására alkalmas légrést (9) határoznak meg.

1. ábra

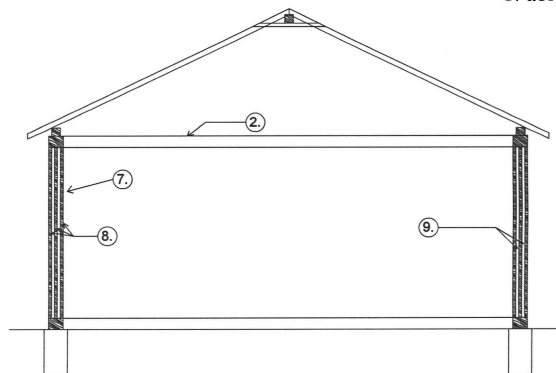

## F. SZEKCIÓ - MECHANIKA, VILÁGÍTÁS, FŰTÉS

( 51 ) **F02B 75/32** (2006.01)  
**F16H 21/34** (2006.01)

( 13 ) **A1**

( 21 ) **P 13 00396**

( 22 ) 2013.06.21.

( 71 ) Gáncs Péter, 8000 Székesfehérvár, Kelemen B. út 11. (HU)

( 72 ) Gáncs Péter, 8000 Székesfehérvár, Kelemen B. út 11. (HU)

( 54 ) **Forgattyús tengely szerkezeti elrendezés dugattyús motorok javított tulajdonságú működésére**

( 74 ) PINTZ ÉS TÁRSAI Szabadalmi, Védjegy és Jogi Iroda Kft., 1539 Budapest, Pf. 590. (HU)

( 57 )

A találmány tárgya forgattyús tengely szerkezeti elrendezés dugattyús motorok javított tulajdonságú működésére. Jellemzője, hogy az alternáló egység (I) két forgástengellyel (IF1, IF2) rendelkezik, amelyekhez egy-egy három forgástengelyes ellensúly (4) első forgástengelyével (4F1) kapcsolódik. Az ellensúlyok (4) második forgástengelyei (4F2) egy-egy, legalább két forgástengelyes forgattyúkar (5) első forgástengelyéhez (5F1) kapcsolódnak, továbbá a forgattyúkarok (5) második forgástengelyei (5F2) a főtengelek (11) geometriai forgástengelyeivel (11F1) esnek egybe, azokhoz mereven vannak rögzítve. Az ellensúlyok (4) harmadik forgástengelyei (4F3) egy két forgástengelyes felső biztosítókar (6) első forgástengelyeivel (6F1) közösek, a felső biztosítókar (6) második forgástengelye (6F2) legalább két forgástengelyes alsó biztosítókar (7) első forgástengelyével (7F1) közös, az alsó biztosítókar (7) második forgástengelye (7F2) a főtengelek (11) forgástengelyével (11F1) közös.

1. ábra

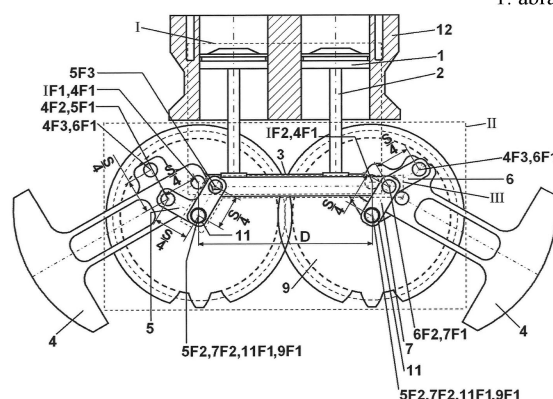

- ( 51 ) F03G 6/04 (2006.01)  
 F03G 6/06 (2006.01)  
 F24J 2/07 (2006.01)

( 13 ) A1

( 21 ) P 13 00359

( 22 ) 2013.06.04.

( 71 ) Dittrich Ernő, 7628 Pécs, Arany J. u. 5/1. (HU)

( 72 ) Dittrich Ernő, 7628 Pécs, Arany J. u. 5/1. (HU)

( 54 ) **Energia-átalakító berendezéscsoport napsugarakból származó energia hasznosítására, valamint az energia-átalakító berendezéscsoport külszíni fejtések felhagyott bányagödreiben történő megvalósítására**

( 74 ) Rónaszéki Tibor, 1132 Budapest, Victor Hugo u. 6-8. (HU)

( 57 )

A találmány tárgya energia-átalakító berendezéscsoport napsugarakból származó energia hasznosítására, amelynek szilárd talajon kialakított alapzaton (1) elrendezett sugárzás-továbbító tagokból (11, 12, 13, 14) álló energiagyűjtő egysége (10), az energiagyűjtő egység (10) együttműködő energiafogadó egysége (20), valamint átvezető csatornával (41) rendelkező csöteste (40), és a csötest (40) átvezető csatornájában (41) vagy annak környezetében elrendezett egy vagy több légturbinával (51) ellátott villamos energia termelő egysége (50) van, az energiafogadó egységnek (20) levegőmelegítő részegysége (21) és vízforraló részegysége (70) van, ahol a levegőmelegítő részegységének (21) szabad párolgási felülettel (22b) rendelkező és héjalással (23) legalább részben lefedett folyadéktároló részegysége (22) van, a héjalás (23) legalább egy részét napfény számára átjárható anyagból készült héjalótestek (23a) együttese alkotja, és a héjalás (23), valamint a folyadéktároló egység (22) szabad párolgási felületének (22b) legalább egy része párolgási teret (24) fog közre, továbbá a levegőmelegítő részegység (21) légkibocsátó kimenete (21a) a csötest (40) átvezető csatornai ának (41) bemeneti oldalával (41a) van közvetlenül és/vagy a vízforraló részegységhez (70) kapcsolódó közvetítő részegység (90) útján légáramlást megengedő kapcsolatban, a csötestnek (40) az azt hordozó alapzat (1) vízszintes síkjával (S) 30-150°-os szöget (a) bezáró főtengellyel (40b) rendelkező kéménytagja (40a) van, az energiafogadó egység (20) levegőmelegítő részegységének (21) párolgási tere (24) pedig a kéménytag (40a) átvezető csatornájának (41) bemeneti oldalával (41a) van összeköttetésben.

A megoldás jellegzetessége, hogy az energiagyűjtő egység (10) sugárzás-továbbító tagjainak (11, 12, 13, 14) legalább egy része a napfény számára átjárható anyagból készült héjalótestek (23a) irányába mutató fő-sugáriránnyal (11a, 12a, 13a, 14a) van tájolva, és így az energiafogadó egység (20) levegőmelegítő részegységének (21) párolgási tere (24) és folyadéktároló egysége (22) legalább részben közvetlen napfényből származó sugárzás mellett napfényből származó irányított visszavert sugárzással van melegítve, valamint a folyadéktároló részegység (22) édesvíz befogadására alkalmas természetes képződmény, pl. bányató, az energiagyűjtő egység (10) sugárzás-továbbító tagjainak (11, 12, 13, 14) alátámasztására szolgáló alapzat (1) a szilárd talajba lépcsősen bemélyített katlan, pl. külszíni fejtés bányagödreinek (1d) határoló felületén van kialakítva, a vízforraló részegységnek (70) pedig nyílt gőzturbinája (73) van.

A találmány tárgya még eljárás külszíni fejtések felhagyott bányagödreinek energia-átalakító berendezéscsoportban történő hasznosítására.

A találmány szerinti eljárás során a külszíni fejtés bányagödreinek (1d) természetes vízgyűjtőként működő aljában (1e), mint folyadéktároló részegységben (22) összegyűlő folyadék (22a) szabad párolgási felületének (22b) legalább egy része fölé héjalást (23) helyezünk el, és így a folyadék (22a) szabad párolgási felülete (22b) fölött párolgási teret (24) elkülönítő levegőmelegítő részegységet (21) alakítunk ki, mi mellett a levegőmelegítő részegységet (21) átvezető csatornával (41) rendelkező kéménytaggal (40a) kapcsoljuk össze, ahol a kéménytag (40a) átvezető csatornájának (41) bemeneti oldalát (41a) a levegőmelegítő részegység (21) által határolt párolgási térrel (24) kötik össze, valamint a külszíni fejtés bányagödret (1d) határoló alapzatra (1) sugárzás-továbbító tagokat (11, 12, 13, 14) helyezünk el, és a sugárzástovábbító tag (11, 12, 13, 14) legalább egy részét úgy tájolják, hogy azok a levegőmelegítő részegységgel (21) napsugarakat továbbító kapcsolatba kerüljenek, végül a kéménytag (40a) átvezető csatornájában (41) és/vagy a levegőmelegítő részegység (21) által határolt párolgási térbe (24) egy vagy több villamos áram előállítására szolgáló eszközt, pl. légturbinát (51, 74) helyeznek el, és a villamos áram termelésére szolgáló energia-átalakító berendezéscsoportot így alakítják ki.

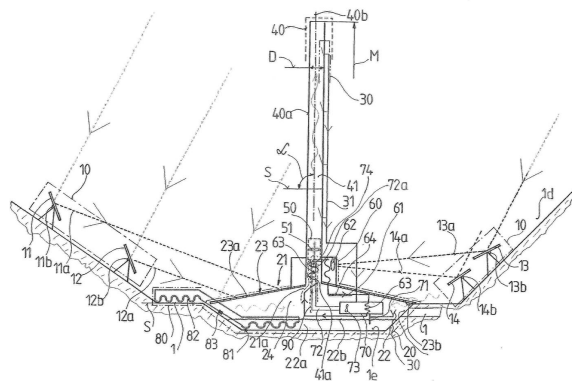

( 51 ) **F03G 7/10** (2006.01)

**F03B 17/04** (2006.01)

( 13 ) **A1**

( 21 ) **P 13 00312**

( 22 ) 2013.05.15.

( 71 ) Gede Sándor, 7630 Pécs, Szirom u. 18. (HU)

( 72 ) Gede Sándor, 7630 Pécs, Szirom u. 18. (HU)

( 54 ) **Elektromos energia előállítására szolgáló szerkezet, gravitáció, pneumatika és vákuum segítségével (G.G.P.V.E.)**

( 57 )

A G.G.P.V.E egy megoldást nyújt az elektromos energia termeléséhez gravitáció, vákuum és pneumatika segítségével. Vízzállító edényekre gyakorolt gravitációs hatás által létrehozott erőt forgási energiává alakítja, ami elektromos áramot állít elő. Vákuum és a pneumatika segítségével a víz folyamatos körforgása fenntartható. A víz újra és újra az eredeti pozíciójába kerül vissza.

( 51 ) **F16B 13/00** (2006.01)

( 13 ) **A1**

( 21 ) **P 13 00406**

( 22 ) 2013.06.26.

( 71 ) Plasticor Műanyagfröccsöntő Kft., 8200 Veszprém, Ipar u. 6. (HU)

( 72 ) Bódy Kornél, 8200 Veszprém, Ipar u. 6. (HU)

( 54 ) **Rögzítőelem, különösen tipli**

( 74 ) Mészárosné Dónusz Katalin, SBGK Szabadalmi Ügyvivői Iroda, 1062 Budapest, Andrassy út 113. (HU)

( 57 )

A találmány tárgya rögzítőelem, különösen tipli, amelynek alapteste, és az alaptesten kialakított csavarvonal mentén elrendezett deformálható bordái vannak.

A találmány szerinti rögzítőelemet az jellemzi, hogy az alaptest (2) fejrészéhez csatlakozó záróelem (3), hornya (8) és feje (5) van, és az alaptesten (2) a csavarvonalban elhelyezett bordák (6) megszakításai az alaptest (2) két szemközti oldalán a csavarmenetek között párhuzamosan futó hornyot (10) képeznek, a fejrész (5) és a záróelem (3) az alaptesttel (2) egy darabot képezően vannak kialakítva és a fejrész (5) és a záróelem (3) közötti horony (8) kiegészítő elem (4) befogadóan van kialakítva.



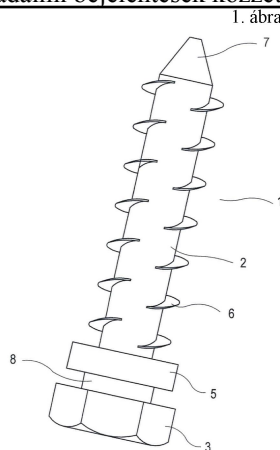

(51) **F16C 1/26** (2006.01)

**F16H 61/36** (2006.01)

(13) **A1**

(21) **P 14 00437**

(22) 2013.02.06.

(71) HI-LEX CORPORATION, 665-0845 Takarazuka-shi, Hyogo, 12-28 Sakaemachi 1-chome (JP)

(72) SAWAKI, Kazuhiro, C/O HI-LEX Corporation, 6650845 Takarazuka-shi Hyogo, 12-28, Sakaemachi 1-chome (JP)

EGAWA, Hirotaka, C/O HI-LEX Corporation, 6650845 Takarazuka-shi Hyogo, 12-28, Sakaemachi 1-chome (JP)

(54) **Vezérlőkábel-átvezetőeszköz**

(30) 2012-023160 2012.02.06. JP

(86) JP1352735

(87) 13118774

(74) Mészárosné Dónusz Katalin, SBGK Szabadalmi Ügyvivői Iroda, 1062 Budapest, Andrásy út 113. (HU)

(57)

Vezérlőkábel-átvezetőeszköz (1), amelynek járműtesten (2) kialakított átmenő nyíláson (3) átvezetett vezérlőkábele (4) és a vezérlőkábel (4) közelében elrendezett, az átmenő nyílást (3) lezáró, a járműtesthez (2) rögzített tömítőeleme (5) van. A tömítőelemnek (5) alapteste (10), az alaptesthez (10) csatlakozó, a vezérlőkábel (4) átvezetését lehetővé tévő hengeres része (11), és a járműtesthez (2) csatlakozó rögzítőrésze (12) van, továbbá a hengeres rész (11) belső palástfelületén, az alaptest (10) egy keresztmetszetében vezérlőkábelt alátámasztó rész (18) van kialakítva.

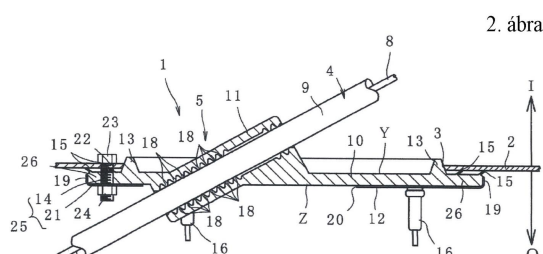

(51) **F16L 25/10** (2006.01)

(13) **A1**

(21) **P 13 00381**

(22) 2013.06.14.

(71) Mátyás Tibor 80%, 3909 Mád, Bartók Béla út 11. (HU)

Bató Gábor János 20%, 3904 Legyesbénye, Rákóczi út 4/a. (HU)

( 72 ) Mátyás Tibor 80%, 3909 Mád, Bartók Béla út 11. (HU)

Bató Gábor János 20%, 3904 Legyesbénye, Rákóczi út 4/a. (HU)

**( 54 ) Oldható csöktetés**

( 74 ) Király György, JUREX Iparjogvédelmi Iroda, 1171 Budapest, Nemesbük u. 49. (HU)

( 57 )

Oldható csöktetés, áramló közegek, nevezetesen gáz vagy folyadék szállítására való csövek összekapcsolására, a csövek belső terének szivárgás mentes lezárására. A csöktetés két, illesztett felületű végeikkel egymáshoz kapcsolt csöből, nevezetesen egy belső csöből és egy külső csöből áll. A csöktetésnek tömítő eleme(i) van(nak), továbbá a csövek egymáshoz kapcsolt helyzetének rögzítésére rögzítő eleme(i) van(nak). A külső cső (3) belső falában (6) belső nút (7), és a belső cső (2) külső falában (8) külső nút (9) van az egymásba illesztett csövek (2, 3) fedésben lévő végei között kiképezve. Ezek a csövek (2, 3) végleges szerelési helyzetbe illesztését követően olyan csatornát (10) képeznek, amely a belső núttal (7) és a külső núttal (9) vannak határolva. A külső cső (3) falán keresztül a csatornáig (10) vezető - legalább a csatorna (10) keresztmetszetével megegyező keresztmetszetű - nyílás (11) van kiképezve. A nyíláson (11) keresztül, lényegében a csatorna (10) teljes hosszába, a csatorna (10) keresztmetszetével lényegében megegyező keresztmetszetű, rögzítő elem (5) van bevezetve. A külső cső (3) és a belső cső (2) közötti tömítés biztosítására a - célszerűen tömítőgyűrűből kialakított - tömítő elem(ek) (4) elhelyezéséhez a külső cső (3) belső falában (6) és/vagy a belső cső (2) külső falában (8) fész(k)ek (12) és/vagy ülék(ek) (15) van(nak) a csatorna (10) és a csövek (2, 3) belső tere közötti szakaszon kiképezve, lényegében a csövek (2, 3) hossz tengelyére merőleges síkban.

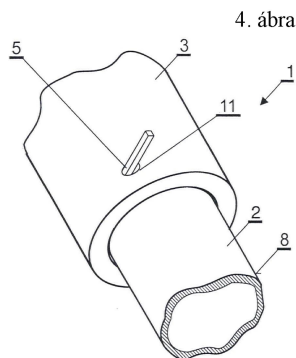

( 51 ) **F16M 11/14** (2006.01)

**F16C 11/06** (2006.01)

**G03B 17/56** (2006.01)

( 13 ) **A1**

( 21 ) **P 13 00365**

( 22 ) 2013.06.07.

( 71 ) Karai Csaba, 2072 Zsámbék, Kálvária u. 29. (HU)

Kármán Balázs, 6792 Zsombó, Kodály u. 47. (HU)

Novák László, 8220 Balatonalmádi, István u. 7. (HU)

( 72 ) Karai Csaba, 2072 Zsámbék, Kálvária u. 29. (HU)

Kármán Balázs, 6792 Zsombó, Kodály u. 47. (HU)

Novák László, 8220 Balatonalmádi, István u. 7. (HU)

**( 54 ) Gömbcsuklós rögzítő eszköz, vízszintezést, döntést, forgatást igénylő készülékek, különösen fényképezőgépek állványra való rögzítéséhez**

( 57 )

A találmány tárgya gömbcsuklós rögzítő eszköz vízszintezést, döntést, forgatást igénylő készülékek, különösen fényképezőgépek állványra való rögzítéséhez, amelyben

- felül nyitott, belső gömbfelülettel rendelkező ház,

- a ház belső gömbfelületéhez illeszkedő külső gömbfelület résszel rendelkező, felül nyitott, a házban elforgatható és ahhoz rögzíthető héj, valamint

## Szabadalmi bejelentések közzététele

- a héj belső gömbfelületrészéhez illeszkedő felületű, a héjhoz képest elforgatható gömb van elrendezve és
- a gömbhöz a ház felső nyílásán kinyúló, a gömbhöz rögzített vagy azzal egy darabot képező rögzítőtányér csatlakozik.

A találmánynak az a lényege, hogy

- a héj (2) 180°-nál nagyobb, előnyösen 190°-210°-os, felül nyitott gömbhéj, ahol
- héj (2) felül síkfelülettel van lezárva és
- a gömb (1) a héjhoz (2) rögzíthetően van kialakítva.

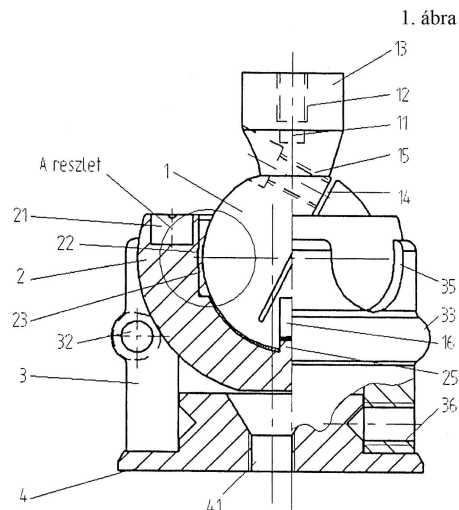

( 51 ) F16N 29/00 (2006.01)  
B65G 51/00 (2006.01)

( 13 ) A1

( 21 ) P 13 00400

( 22 ) 2013.06.25.

( 71 ) FLEXMONT Szereléstechikai és Automatizálási Kft., 8200 Veszprém, Csererdő 0111/9.hrsz. (HU)

( 72 ) Szabó Balázs 40%, 8220 Balatonalmádi, Kisberényi u. 8. (HU)

Havelda Zsolt 20%, 8248 Nemesvámos, Rózsa u. 14. (HU)

Láday Gábor 20%, 8181 Berhida, Jázmin u. 40. (HU)

Perlaky István 20%, 8248 Nemesvámos, Kossuth u. 292. (HU)

( 54 ) **Segédeszköz anyagadagoló szállítóvezetékek hibamentes működésének javítására**

( 74 ) Horváthné Faber Enikő, ADVOPATENT Szabadalmi és Védjegy Iroda, 1011 Budapest, Fő u. 19. (HU)

( 57 )

A találmány tárgya segédeszköz anyagadagoló szállítóvezetékek hibamentes működésének javítására, különösen kenőanyag-adagoló szállítóvezetékekhez. Jellegetessége, hogy a segédeszköz (7) a szállítóvezetékbe (2) betáplált viszkózus anyagban (5) elnyelt szennyeződések (5a), pl. gázbuborékok észlelésére szolgáló legalább egy felügyelő egységet (10), a felügyelő egységhez (10) hozzárendelt kivezető szelepet (30), valamint vezérlő részegységet (50) tartalmaz, ahol a felügyelő egységnek (10) hordozóteste (11) van, a hordozótest (11) belépő nyílás (11a) és kilépő nyílás (11d) segítségével van a szállítóvezetékbe (2) átáramlást megengedően beillesztve, továbbá a kivezető szelep (30) a felügyelő egység (10) a szállítóvezetékébe (2) van beiktatva, és a kivezető szelep (30) működtető szervvel (31) van ellátva, a felügyelő egység (10) első nyomásérzékelő szerve (12), második nyomásértékelő szerve (13), valamint a kivezető szelep (30) működtető szerve (31) pedig jeltovábbító csatornának (51) útján van a vezérlő részegységgel (50) összekapcsolva.

A segédeszköz különféle célgépek, szerelő láncok, gépsorok automatikus zsíradagolása esetén főleg az élelmiszer-, gyógyszer- és autóipar területén alkalmazható hasznosan.

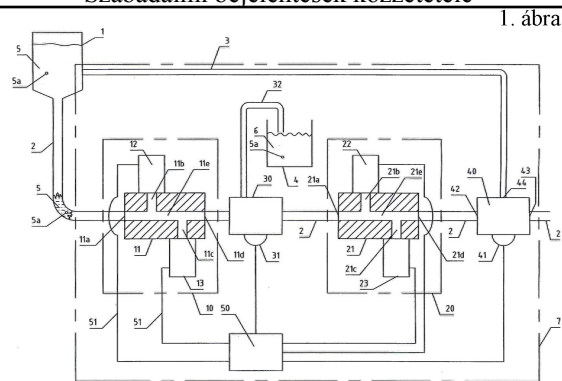

( 51 ) F23B 30/10 (2006.01)

F23B 10/02 (2011.01)

( 13 ) A1

( 21 ) P 13 00382

( 22 ) 2013.06.14.

( 71 ) Dr. Garamszegi Gábor 43.5%, 1136 Budapest, Hollán Ernő u. 7/a V/2. (HU)

Morvai Ferenc 31%, 3232 Mátrafüred, Avar u. 7. (HU)

Hites György 25.5%, 1056 Budapest, Belgrád rkp. 21. II/1a (HU)

( 72 ) Morvai Ferenc, 3232 Mátrafüred, Avar u. 7. (HU)

( 54 ) **Kazán és eljárás szilárd tüzelőanyag, elsősorban megújuló tüzelőanyag elgázosítására és elégetésére**

( 74 ) DANUBIA Szabadalmi és Jogi Iroda Kft., 1051 Budapest, Bajcsy-Zs. út 16. (HU)

( 57 )

A találmány tárgya egy kazán (1) szilárd tüzelőanyag, elsősorban megújuló tüzelőanyag elgázosítására és elégetésére, amelynek égésterében elhelyezett lépcsős rostélya (2), és a lépcsős rostély fölött sugárzó boltozata (4) van, és a kazánhoz utóégető (13), valamint hőcserélő (14) van csatlakoztatva, ahol a találmány szerint a sugárzó boltozat (4) a kazán (1) homlokfalától (5) alulról indulva a lépcsős rostélyal (2) párhuzamosan, attól 10-30 cm távolságban van elhelyezve oly módon, hogy fölül, a lépcsős rostély (2) elejénél a kazán (1) felső fala (6) és a sugárzó boltozat (4) között 10-15 cm magasságú torlónyílás (7) van kialakítva, ami mögött a sugárzó boltozat (4) és a kazán (1) falai bővülő teret (8) alkotnak. Az eljárás során a tüzelőanyagot a lépcsős rostélyra adagolják és azon lefelé mozgatják, miközben a füstgázokat a lépcsős rostély és egy sugárzó boltozat között felfelé áramoltatják, majd az égéstérből kivezetik, azzal jellemezve, hogy a sugárzó boltozat végénél a füstgázokat visszafordítják és táguló térbe vezetik, és a teret határoló sugárzó falakon felütköztetve elégetik.

1. ábra

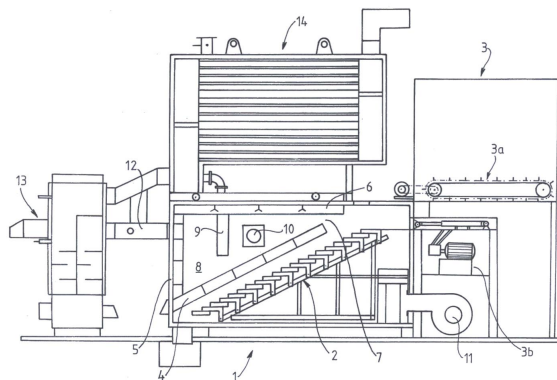

( 51 ) F23J 13/04 (2006.01)

F23J 13/02 (2006.01)

F23J 13/06 (2006.01)

F23J 13/08 (2006.01)

(13) A1

(21) P 13 00353

(22) 2013.06.03.

(71) Varga György, 6065 Lakitelek, Dobó István u. 18. (HU)

(72) Varga György, 6065 Lakitelek, Dobó István u. 18. (HU)

(54) **Saválló füstelvezető rendszer univerzális csatlakozó (bekötő) eleme gázkészülékek számára**

(57)

Saválló füstelvezető rendszer univerzális csatlakozó (bekötő) eleme gázkészülékek számára A saválló bekötőidom (1. ábra, 2. ábra) kétféle fedéllel (2, 3) készülhet el. A bekötőelem belső bélés (5) nélküli fedél (2), és bélelt koncentrikus égéstermék-elvezetéshez kialakított fedél (3), amelyek kerámiaszálas tömítő filccel vannak tömören illesztve. Tartozéka a belső béléscső megtartását szolgáló tartó profil (4). A hagyományos gázkészülékek, vagy vegyes tüzelésű kazánok számára az 1. ábrán látható fedél (2) alkalmazandó. A zárt égésterű gázkészülékek égéstermékének elvezetésére a 2. ábrán látható kialakítás alkalmazandó. A koncentrikus égéstermék elvezetéshez kialakított fedél (3) használandó a hozzá tartozó tartó profillal (4), amely a kémény-béléscső (5) rögzítését biztosítja.

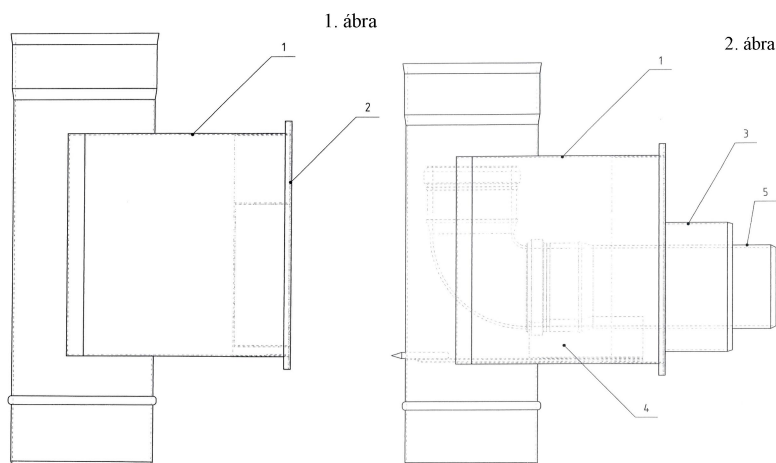

## G. SZEKCIÓ - FIZIKA

(51) G01N 27/403 (2006.01)

(13) A2

(21) P 13 00385

(22) 2013.06.17.

(71) LAMBDA-ELAN Elektroanalitikai Kft., 1041 Budapest, Nyár u. 130. (HU)

(72) Erdélyi János, 1134 Budapest, Szabolcs u. 26-28. B. ép. III. em. 420. (HU)

(54) **Vonatkozási elektród nélküli, ellentétes polarítású ionokra szelektív elektródpáron alapuló direkt potenciometriás iker-mérőcella**

(57)

A találmány tárgya olyan ionkoncentráció/ionaktivitás mérésére szolgáló, direkt potenciometriás, ion-szelektív elektródpáron alapuló iker-mérőcella, amelyben nincsen hagyományos értelemben vett vonatkozási elektród. A vonatkozási elektródot egy olyan, az első ion-szelektív indikátor elektróddal (2. ábra: 1, 6) szembe kapcsolt második ion-szelektív indikátor elektróddal (2. ábra: 3, 4, 7) helyettesíti, amely az első által mért ionnal lehetőség szerint, de nem kötelezően ellentétes polarítású, - annak a mérendő mintákban jellemzően, de nem kizárólagosan a párjaként szereplő ionra szelektív - és így a rajta fellépő kettősréteg potenciál (2. ábra:  $E_{DLEC}$ ) hozzáadódik az első ion-szelektív indikátor elektród jeléhez (2. ábra:  $E_{DLEA}$ ).

A találmány szerinti direkt potenciometriás mérőcella általában egy anion és egy kation által alkotott ionpár (sók,

## Szabadalmi bejelentések közzététele

savak és lúgok) koncentrációjának együttes mérésére használható. A találmány szerinti mérési elrendezés előnye, hogy a mérést nem zavarja (torzítja) a hagyományos direkt potenciometriás ion-szelektív elektródos mérőcellákban leginkább közismert két zavaró jel egyike sem:

- a vonatkozási elektród potenciáljának csúszása, de amely a diffúzió, vagy a párolgás miatti referencia oldat koncentráció-változás következménye,
- illetve a vonatkozási elektród diafragmáján a minta oldat és a referencia oldat, vagy sóhid oldat között fellépő diffúziós potenciál, illetve annak változásai.

A mérőcella kialakítás további előnye a kétszeres érzékenység, miután az anion-, illetve kation-szelektív elektródok jelei összeadódnak.

2. ábra

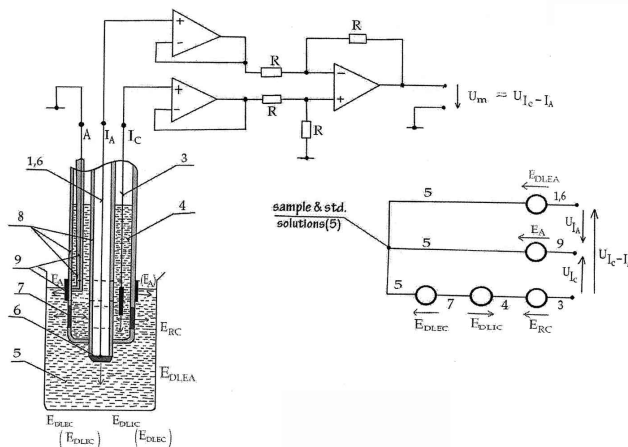

( 51 ) G06F 17/00 (2006.01)

( 13 ) A2

( 21 ) P 13 00069

( 22 ) 2013.05.08.

( 71 ) Nexogen Kft., 1112 Budapest, Menyecske u. 27. (HU)

( 72 ) Farkas Márk, 1124 Budapest, Sashegyi út 6. (HU)

Kovács András Ferenc, 8314 Vonyarcvashegy, Rákóczi u. 57. (HU)

( 54 ) NP-nehez beágyazott hálózati folyamat struktúrájú feladatok approximálása hibrid relaxációs heurisztikával

( 57 )

A találmány célja egy olyan eljárás bemutatása, amely általános irányelveket határoz meg, amely segítségével egy adott, bizonyos szempontoknak megfelelő, matematikai optimalizálási feladat optimuma meghatározható.

A szabadalom esetén a matematikai optimalizálási feladat, a feladatot leíró matematikai modell valamilyen hálózati folyamat struktúráján alapuló matematikai program, ahol az üzleti igények által definiált egyéb elvárások miatt a kapott feladat nem tisztán hálózati struktúrájú, hanem tartalmaz olyan perem- és kényszerfeltételeket, amely eredményeképpen a kapott kombinatorikus optimalizálási feladat már nem oldható meg hatékonyan, a bemeneti feladat méretének valamilyen polinomjával arányos idejű algoritmusok segítségével.

Ilyenkor a nagyméretű feladatok esetén a technika jelen állása szerint csak közelítő megoldás jöhet szóba.

Egy-egy ilyen közelítő megoldás, ún. heurisztika esetén azonban a megoldás minősége és a megoldás előállításának gyorsasága nagyban függ a heurisztika jellegétől. A heurisztikák tervezésének időigényes és intuitív feladatai a fenti szabadalom alkalmazásával is megvalósíthatóak.

A találmány legfőbb ismertető jegyei a következők:

- Tetszőleges matematikai optimalizálási feladat vagy döntéstámogatási problémából származtatott matematikai program esetén képes felismerni a beágyazott hálózati folyamat struktúráját, amennyiben ilyen létezik.
- A beágyazott hálózati folyamat struktúráján kívül eső kényszerek adaptív enyhítésével képes az eredeti, bonyolultabb feladat szempontjából nem optimális, de érvényes közelítésének előállítására.
- Az így kapott érvényes közelítést az érvényes megoldások terében definiált szomszédsági környezetek alapján dolgozó adaptív meta-heurisztikák révén tovább finomítja, így egy optimumhoz rendkívül közel eső érvényes megoldást előállítva.

1. ábra

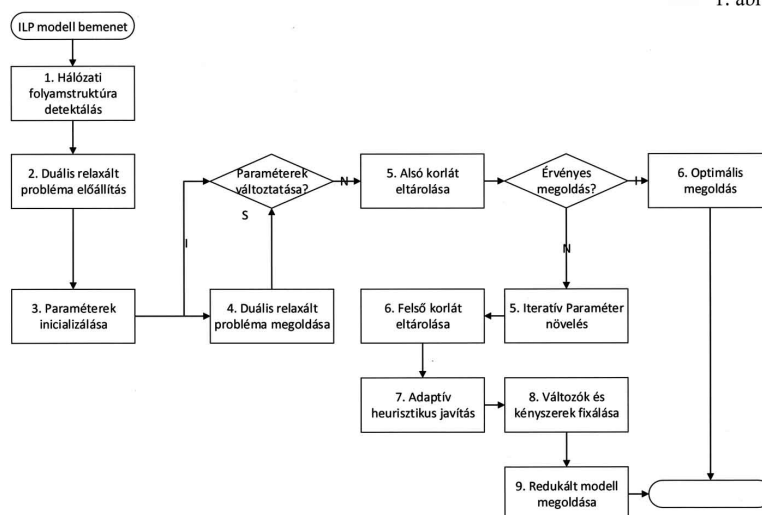

( 51 ) G06Q 20/00 (2006.01)

H04W 88/00 (2009.01)

( 13 ) A1

( 21 ) P 13 00376

( 22 ) 2013.06.13.

( 71 ) Cellum Global Innovációs és Szolgáltató Zrt., 8600 Siófok, Újpiac tér 8. (HU)

( 72 ) Dobos Balázs, 1147 Budapest, Telepes u. 99. (HU)

Inotay Balázs, 2040 Budaörs, Akácfa köz 14. (HU)

Ács Zoltán, 2030 Érd, Darukezelő u. 56. (HU)

( 54 ) Eljárás WEB-es mobil fizetés kezdeményezésére

( 74 ) dr. Köteles Zoltán, SBGK Szabadalmi Ügyvivői Iroda, 1062 Budapest, Andrásy út 113. (HU)

( 57 )

A találmány tárgya eljárás WEB-es mobil fizetés kezdeményezésére, amelyben regisztrált felhasználóknál lévő, alkalmazásokkal felruházott, vásárló birtokában levő mobiltelefon hálózatban üzemelő mobil eszközt (1) és egy WEB felületet megjelenítő eszközt (2) alkalmaznak, továbbá egy távoli mobilfizetési központot (3), és bankot (4) vagy egyenlegkezelőt vesznek igénybe.

A találmány szerinti eljárásban a mobil fizetés kezdeményezése a mobil eszköz (1) és a WEB felület megjelenítő eszköz (2) között úgy történik, hogy a két eszköz (1, 2) közül az egyikben egy mobilfizetési azonosító kódot generálnak és saját megjelenítő képernyőjén azt megjelenítik, majd a két eszköz (1, 2) közül a másikon a mobilfizetési azonosító kódot beviszik, és onnan azt a mobilfizetési központhoz (3) továbbítják, ahol azt hagyományos bankkártya adatokká alakítják, és a fizetési tranzakció lebonyolításához egy bankhoz (4) vagy egyenlegkezelőhöz továbbítják.

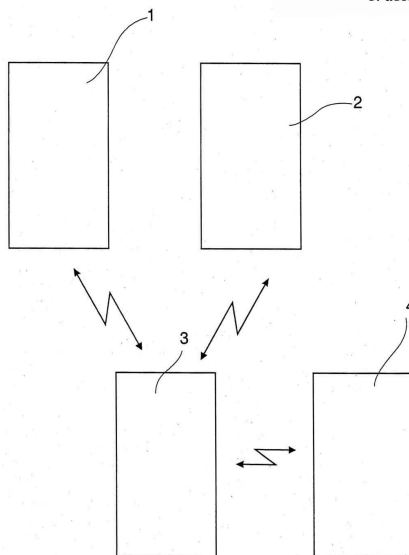

( 51 ) G07B 15/06 (2011.01)

G06Q 20/16 (2012.01)

G06Q 20/32 (2012.01)

( 13 ) A1

( 21 ) P 13 00368

( 22 ) 2013.06.10.

( 71 ) Kapolka Péter 80%, 7634 Pécs, Árvácska u. 5 (HU)

Kardos Sándor Zsolt 20%, 4200 Hajdúszoboszló, Táncsics M. u. 18 (HU)

( 72 ) Kapolka Péter 80%, 7634 Pécs, Árvácska u. 5 (HU)

Kardos Sándor Zsolt 20%, 4200 Hajdúszoboszló, Táncsics M. u. 18 (HU)

( 54 ) **Használattal arányos, interoperábilis, kombinált díjfizető rendszer főleg személygépkocsikhoz**

( 74 ) Mészárosné Dónusz Katalin, SBGK Szabadalmi Ügyvivői Iroda, 1062 Budapest, Andrásy út 113. (HU)

( 57 )

A találmány tárgya használattal arányos, interoperábilis, kombinált díjfizető rendszer főleg személygépkocsikhoz, amelynek használatával a járművek között igénybevitelével kapcsolatos díjfizetései optimálisan, azonos műszaki platformon (egy berendezéssel) oldhatóak meg. Alkalmazási területe: több országra kiterjedően a fizetős útszakaszok, zónák (dugódíj) és a parkolások használattal arányos díjainak fizetése. A rendszer létesítése olcsó, mert infrastruktúrát gyakorlatilag nem igényel.

A találmány célja olyan modern, több ország vonatkozásában interoperábilis díjfizetési rendszer realizálása, amely biztosítja mindhárom díjfizetési feladatot és még személygépkocsik esetén is rentábilis. A használata kényelmes, készpénz-használat és a jármű megállása nélküli (free flow) automatikus díjfizetés a használattal arányos, az egyes díjak rugalmas, központilag kezelt tarifarendszer alapján állapíthatók meg és azokat célszerűen Prepaid rendszerrel a járműben elhelyezett mobil egység: kliens (1) védett tárolójából közvetlenül, vagy Postpaid esetben a tulajdonos bankszámlájáról utólag szedik be.

A kliensek (1) - fizikailag GPS-el is rendelkező okostelefonok vagy a jármű info centerébe integrált funkciók, a rajtuk futó alkalmazással - eseményorientáltan kommunikálnak. Az általuk generált „eseményeket” az aktuális domain szerver (4) fogadja, és dolgozza fel majd válaszol az aktuális kliensnek (1). A kommunikáció GSM/GPRS módon zajlik kézfogásos és titkosított üzenetváltással - az önmagában ismert PKI (Public Key Infrastructure) módszerrel.

Egy „ esemény” egy fizetős útvonalra, (vagy egy zónába) történt be-, ill. kihajtás, zónaváltás vagy egy parkolás kezdete, ill. vége vagy egyéb (Automatikus baleseti riasztás, SOS, Help stb.) lehet. A fizetések a „wallet on board” módszerrel történnek.

A regisztráció, ill. egyenlegfeltöltés POS terminálok (3) vagy interneten a bank (7) felé történik. Az egész rendszer felügyeletét egy központi EETS szerver (5) látja el.



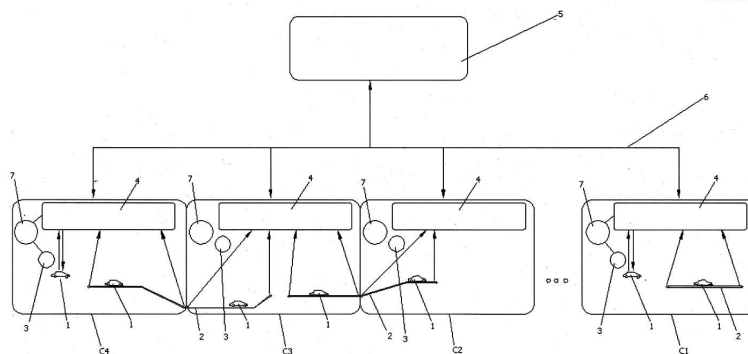

## H. SZEKCIÓ - VILLAMOSSÁG, ELEKTROMOSSÁG

( 51 ) H01M 8/00 (2006.01)

( 13 ) A1

( 21 ) P 14 00206

( 22 ) 2014.04.15.

( 71 ) Kriston Ákos, 1024 Budapest, Ezredes u. 5/D. (HU)

dr. Dobos Károly, D-44267 Dortmund, Ruhfusstr. 14. (DE)

prof. dr. Inzelt György, 1013 Budapest, Attila út 39. (HU)

( 72 ) Kriston Ákos, 1024 Budapest, Ezredes u. 5/D. (HU)

dr. Dobos Károly, D-44267 Dortmund, Ruhfusstr. 14. (DE)

prof. dr. Inzelt György, 1013 Budapest, Attila út 39. (HU)

( 54 ) **Eljárás és berendezés többfunkciójú tüzelőanyag-cella membrán elektródok felépítésére, teljesítményének optimalizálására és működtetésére speciális tüzelőanyag-cellákban**

( 57 )

A találmány egy új többfunkciós elektrokémiai energia-átalakító berendezés felépítésére, teljesítményének optimalizálására, kötegbe (stack) foglalására és gyakorlati működtetésére ad kitanítást. A találmány lényege, hogy egy tüzelőanyag-cellát és egy másik elektrokémiai eszközt szuperkapacitást vagy elektrolizátort egyesítenek egy mikro-rétegben. A rétegek felépítését és összetételét speciálisan optimalizálják. Az így elkészített elektródokat egy kifejezetten erre a célra konstruált stack rendszerbe foglalják, ahol az elektrokémia reakciók gyakorlati méretekben is megvalósíthatóak. A találmányban bemutatják ezen speciális membránokból felépülő tüzelőanyag-cella rendszer működtetésének és teljesítmény maximalizálásuknak a módszereit az elektromos és gáz bemeneteinek időben és térben történő fluktuációjával (periodikus, vagy aperiodikus). A találmányban felvázolt módszer a tüzelőanyag-elemeket a megszokott egyensúlyi működési tartományán túl nem-állandósult nem-egyensúlyi állapotba hozza és így ér el teljesítménynövekedést. A találmányban bemutatják az optimális működési tartományok meghatározásának különböző módszereit is.

13. ábra

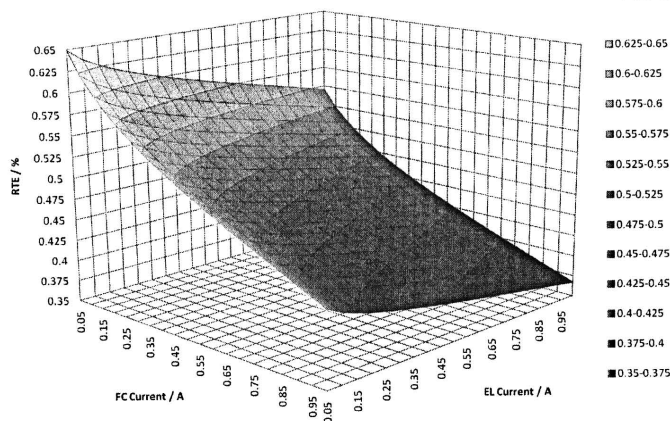

A rovat 54 darab közlést tartalmaz.

---

**Külön tájékoztatás újdonságkutatásról**

---

---

**B. SZEKCIÓ - IPARI MŰVELETEK ÁLTALÁBAN ÉS SZÁLLÍTÁS**

---

- ( 51 ) **B60R 25/31** (2013.01)  
**B60R 25/102** (2013.01)  
**B60R 25/33** (2013.01)
- ( 13 ) **A3**
- ( 21 ) **P 12 00606**
- ( 71 ) Szalay Ákos 40%, 1193 Budapest, Villany u. 15. (HU)  
Tavaszi Zoltán 30%, 2071 Páty, Völy u. 24/b (HU)  
Horváth Balázs 30%, 2000 Szentendre, Nap u. 52/9. (HU)
- ( 54 ) **Biztonsági rendszer gépjárművet vagy egyéb objektumot érő, nem szokványos fizikai hatások esetére**
- 

---

**C. SZEKCIÓ - VEGYÉSZET ÉS KOHÁSZAT**

---

- ( 51 ) **C07C209/16** (2006.01)
- ( 13 ) **A3**
- ( 21 ) **P 14 00341**
- ( 71 ) Zentiva, k.s., 102 37 Dolny Mecholupy, Praha 10, U Kabelovny 130 (CZ)
- ( 54 ) **Módszer cinacalcet előállítására**
- 
- ( 51 ) **C07D487/04** (2006.01)  
**A61K 31/53** (2006.01)  
**A61P 15/10** (2006.01)
- ( 13 ) **A3**
- ( 21 ) **P 14 00334**
- ( 71 ) Zentiva, k.s., 102 37 Dolny Mecholupy, Praha 10, U Kabelovny 130 (CZ)
- ( 54 ) **Eljárás vardenafil savakkal alkotott sóinak előállítására és izolálására**
- 

---

**G. SZEKCIÓ - FIZIKA**

---

- ( 51 ) **G02F 1/11** (2006.01)
- ( 13 ) **A3**
- ( 21 ) **P 12 00601**
- ( 71 ) Envi-Tech Kft. 80%, 1121 Budapest, Konkoly-Thege út 29-33. (HU)  
Biofotonika Kutató és Fejlesztő Kft. 20%, 6720 Szeged, Dózsa u. 7. (HU)
- ( 54 ) **Eljárás és elrendezés fotoelasztikus fénymodulátor üzemi frekvenciájának növelésére**
- 
- ( 51 ) **G08G 1/16** (2006.01)  
**G08G 1/0969** (2006.01)
- ( 13 ) **A3**
- ( 21 ) **P 12 00480**
- ( 71 ) Thales Austria GmbH, A-1210 Wien, Scheydgasse 41. (AT)
- ( 54 ) **Eljárás információ eljuttatására a közlekedés résztvevőihez**
-

A rovat 5 darab közlést tartalmaz.

---

**Megadott szabadalmak**

---



---

**A. SEKCIÓ - KÖZSZÜKSÉGLETI CIKKEK**

---

- ( 51 ) **A47C 20/04** (2006.01)  
**A61G 13/12** (2006.01)
- ( 13 ) **B1**
- ( 11 ) **229.901** 2014.11.11.
- ( 21 ) **P 12 00153**
- ( 22 ) 2012.03.09.
- ( 40 ) 2013.09.30
- ( 73 ) Kállay Ádám, 9400 Sopron, Szent György u. 22. II/7. (HU)
- ( 72 ) Kállay Ádám, 9400 Sopron, Szent György u. 22. II/7. (HU)
- ( 54 ) **Masszázsasztal**
- ( 74 ) Király György, JUREX Iparjogvédelmi Iroda, 1171 Budapest, Nemesbük u. 49. (HU)
- 
- ( 51 ) **A61C 13/00** (2006.01)  
**A61C 9/00** (2006.01)
- ( 13 ) **B1**
- ( 11 ) **229.900** 2014.11.11.
- ( 21 ) **P 12 00584**
- ( 22 ) 2012.10.09.
- ( 40 ) 2014.04.28
- ( 73 ) Elsner Edvin, 2310 Szigetszentmiklós, Rekettye u. 26. (HU)
- ( 72 ) Elsner Edvin, 2310 Szigetszentmiklós, Rekettye u. 26. (HU)
- ( 54 ) **Eljárás fogmú gyártási pontosságának ellenőrzésére**
- ( 74 ) Király György, JUREX Iparjogvédelmi Iroda, 1171 Budapest, Nemesbük u. 49. (HU)
- 
- ( 51 ) **A61K 31/337** (2006.01)  
**A61P 35/00** (2006.01)
- ( 13 ) **B1**
- ( 11 ) **229.909** 2014.11.17.
- ( 21 ) **P 01 02039**
- ( 22 ) 2001.05.17.
- ( 40 ) 2002.05.28
- ( 73 ) Abraxis BioScience, LLC, CA 90025 Los Angeles, 11755 Wilshire Boulevard, Suite 2100 (US)
- ( 72 ) Falciani, Marco, Milánó, (IT)
- ( 54 ) **Albuminnal stabilizált paclitaxel felhasználása egy szolid tumorok kezelésére szolgáló hatóanyag előállítására, és az így nyert hatóanyag gyógyszerkészítmények**
- ( 30 ) MI2000 A 2000.05.18 IT  
001107
- ( 74 ) Derzsi Katalin, S.B.G. & K. Szabadalmi Ügyvivői Iroda, 1062 Budapest, Andrássy út 113. (HU)
- 
- ( 51 ) **A61K 31/4025** (2006.01)  
**A61P 13/10** (2006.01)
- ( 13 ) **B1**
- ( 11 ) **229.908** 2014.11.17.
-

- ( 21 ) **P 04 02625**  
 ( 22 ) 2002.03.05.  
 ( 40 ) 2005.04.28  
 ( 73 ) MERUS LABS LUXCO SARL, L-2121 Luxembourg, 208, Val des Bons Malades (LU)  
 ( 72 ) Colli, Enrico, Sandwich, Kent, (GB)  
 Quinn, Paul, Sandwich, Kent, (GB)  
 Serdarevic, Dzelal, Sandwich, Kent, (GB)  
 Skillern, Laurence Howard, Sandwich, Kent, (GB)  
 ( 54 ) **Darifenacin hiperaktív hólyag által kiváltott sürgősség kezelésében való alkalmazásra**  
 ( 30 ) 0129962.7 2001.12.14 GB  
 ( 86 ) IB0200664  
 ( 87 ) 03051354  
 ( 74 ) SBGK Szabadalmi és Ügyvédi Iroda, 1062 Budapest, Andrásy út 113. (HU)

- ( 51 ) **A61M 15/00** (2006.01)  
**A61K 9/00** (2006.01)  
**B65D 83/14** (2006.01)  
 ( 13 ) **B1**  
 ( 11 ) **229.899** 2014.11.11.  
 ( 21 ) **P 04 00600**  
 ( 22 ) 2001.12.21.  
 ( 40 ) 2004.06.28  
 ( 73 ) Glaxo Group Limited, TW8 9GS Brentford, Middlesex, 980 Great West Road (GB)  
 ( 72 ) Godfrey, Anne Pauline, Ware, Hertfordshire, (GB)  
 Warby, Richard, King's Lynn, Norfolk, (GB)  
 ( 54 ) **Tartály szalmeterol-xinafoátból kimért adagot kijuttató inhaláló készülékhez**  
 ( 30 ) 0031502.8 2000.12.22 GB  
 0128612.9 2001.11.29 GB  
 ( 86 ) GB0105749  
 ( 87 ) 02051483  
 ( 74 ) Kovács Gábor, DANUBIA Szabadalmi és Védjegy Iroda Kft., 1051 Budapest, Bajcsy-Zs. út 16. (HU)

## B. SEKCIÓ - IPARI MŰVELETEK ÁLTALÁBAN ÉS SZÁLLÍTÁS

- ( 51 ) **B09B 3/00** (2006.01)  
 ( 13 ) **B1**  
 ( 11 ) **229.898** 2014.11.11.  
 ( 21 ) **P 11 00308**  
 ( 22 ) 2011.06.10.  
 ( 40 ) 2013.01.28  
 ( 73 ) EWR-Hungary Kft., 1137 Budapest, Szent István krt. 2. (HU)  
 ( 72 ) Szalay Csaba 7%, 1105 Budapest, Bolgár u. 2. (HU)  
 Kocsis László 10%, 5000 Szolnok, Vörösmarty u. 1. (HU)  
 Parti Judit 9%, 8630 Balatonboglár, Úttörő u. 22. (HU)  
 Szlávik Alajos 40%, 5008 Szolnok, Pázmány Péter u. 45. (HU)  
 Hartainé Fábry Mária 9%, 1161 Budapest, Batthyány u. 28. (HU)  
 Szinay Zoltán 25%, 2330 Dunaharaszti, Szilágyi u. 46. (HU)  
 ( 54 ) **Eljárás és berendezés elektronikai hulladékok feldolgozására**

---

( 74 ) Derzsi Katalin, SBGK Szabadalmi Ügyvivői Iroda, 1062 Budapest, Andrássy út 113. (HU)

---

( 51 ) **B21D 37/10** (2006.01)

**B21D 53/02** (2006.01)

**F28F 1/30** (2006.01)

**F28F 1/32** (2006.01)

( 13 ) **B1**

( 11 ) **229.897** 2014.11.11.

( 21 ) **P 12 00738**

( 22 ) 2011.03.18.

( 40 ) 2013.04.29

( 73 ) Adval Tech Holding AG, 3172 Niederwangen, Freiburgstrasse 556. (CH)

( 72 ) Walde, Tom, 3172 Niederwangen, Brüggbühlstrasse 82. (CH)

Bögli, Peter, 3422 Kirchberg, Sandeggenweg 10c. (CH)

Marti, Peter, 3053 Münchenbuchsee, Seedorfweg 15. (CH)

( 54 ) **Eljárás hőcserélőkhöz való lemezbordák előállítására és készülék az eljárás végrehajtására**

( 30 ) 10157295.6 2010.03.23 EP

( 86 ) EP11054105

( 87 ) 2011117147

( 74 ) dr. Jakab Judit, SBGK Szabadalmi Ügyvivői Iroda, 1062 Budapest, Andrássy út 113. (HU)

---

( 51 ) **B29C 45/17** (2006.01)

**B67D 1/04** (2006.01)

**B67D 1/06** (2006.01)

**B67D 1/08** (2006.01)

**B67D 1/14** (2006.01)

( 13 ) **B1**

( 11 ) **229.903** 2014.11.11.

( 21 ) **P 03 02356**

( 22 ) 2001.05.29.

( 40 ) 2003.10.28

( 73 ) Heineken Technical Services B.V., Amszterdam, (NL)

( 72 ) van der Klaauw, Guido Petrus Johannes, Zoeterwoude, (NL)

Bax, Bart Jan, Hága, (NL)

van Duuren, Marius Corstiaan, Poortugaal, (NL)

( 54 ) **Csapolókészülék italhoz és eljárás a csapolókészülék elrendezésének kialakítására**

( 30 ) 1015359 2000.05.31 NL

( 86 ) NL0100414

( 87 ) 0192144

( 74 ) Sári Tamás Gusztáv, DANUBIA Szabadalmi és Védjegy Iroda Kft., 1051 Budapest, Bajcsy-Zs. út 16. (HU)

---

( 51 ) **B62K 1/00** (2006.01)

**B62K 3/00** (2006.01)

**B62K 13/00** (2006.01)

( 13 ) **B1**

( 11 ) **229.902** 2014.11.11.

( 21 ) **P 06 00902**

( 22 ) 2006.12.11.

( 40 ) 2009.03.30

---

- ( 73 ) Marchis-Markos István, 7100 Szekszárd, Béke telep 24. (HU)  
 ( 72 ) Marchis-Markos István, 7100 Szekszárd, Béke telep 24. (HU)  
**( 54 ) Egykerekűvé alakítható kerékpár**  
 ( 74 ) Rónaszéki Tibor szabadalmi ügyvivő, 1132 Budapest, Victor Hugo u. 6-8. (HU)

---

**C. SZEKCIÓ - VEGYÉSZET ÉS KOHÁSZAT**

---

- ( 51 ) **C07C 67/343** (2006.01)  
**C07C 45/64** (2006.01)  
**C07C 49/84** (2006.01)  
**C07C 51/09** (2006.01)  
**C07C 51/60** (2006.01)  
**C07C 67/31** (2006.01)  
**C07C 69/88** (2006.01)
- ( 13 ) **B1**
- ( 11 ) **229.906** 2014.11.17.
- ( 21 ) **P 02 02331**  
 ( 22 ) 2000.07.10.  
 ( 40 ) 2002.11.28
- ( 73 ) BASF AG, Ludwigshafen/Rhein, (DE)  
 ( 72 ) jr. Doehner, Robert Francis, East Windsor, New Jersey, (US)
- ( 54 ) Eljárás 5- és/vagy 6-helyzetben szubsztituált 2-hidroxi-benzoészterek előállítására**  
 ( 30 ) 09/354,037 1999.07.15 US  
 ( 86 ) US0018768  
 ( 87 ) 0105739  
 ( 74 ) Ráthonyi Zoltán, S.B.G. & K. Budapesti Nemzetközi Szabadalmi Iroda, 1062 Budapest, Andrássy út 113. (HU)
- 
- ( 51 ) **C07C317/24** (2006.01)  
**A01N 35/06** (2006.01)  
**A01N 41/10** (2006.01)
- ( 13 ) **B1**
- ( 11 ) **229.907** 2014.11.17.
- ( 21 ) **P 01 03959**  
 ( 22 ) 1999.09.09.  
 ( 40 ) 2002.02.28
- ( 73 ) Bayer CropScience AG, 40789 Monheim, Alfred-Nobel-Strasse 50 (DE)  
 ( 72 ) van Almsick, Andreas, Oberursel, (DE)  
 Willms, Lothar, Hofheim/Taunus, (DE)  
 Auler, Thomas, Kelsterbach, (DE)  
 Bieringer, Hermann, Eppstein/Taunus, (DE)  
 Rosinger, Christopher, Hofheim/Taunus, (DE)
- ( 54 ) Benzoilciklohexándionok, eljárás az előállításukra, valamint herbicid és növekedésszabályozó hatású hatóanyagkénti alkalmazásuk**  
 ( 30 ) 198 46 792.3 1998.10.10 DE  
 ( 86 ) EP9906627  
 ( 87 ) 0021924  
 ( 74 ) DANUBIA Szabadalmi és Jogi Iroda Kft., 1051 Budapest, Bajcsy-Zsilinszky út 16. (HU)
-



## Megadott szabadalmak

- 
- ( 51 ) **C07D231/12** (2006.01)  
**A01N 43/56** (2006.01)  
**C07D401/04** (2006.01)
- ( 13 ) **B1**
- ( 11 ) **229.905** 2014.11.13.
- ( 21 ) **P 00 00583**
- ( 22 ) 1997.12.18.
- ( 40 ) 2000.06.28
- ( 73 ) Merial Limited., 30096 Duluth; Georgia, 3239 Satellite Blvd. (US)
- ( 72 ) Phillips, Jennifer, Apex, North Carolina, (US)  
 Pilato, Michael, Cary, North Carolina, (US)  
 Wu, Tai-Teh, Chapell Hill, North Carolina, (US)
- ( 54 ) **Peszticid hatású 1-aril-pirazolok**
- ( 30 ) 60/033,887 1996.12.24 US
- ( 86 ) EP9707115
- ( 87 ) 9828277
- ( 74 ) Dr. Bódizs Árpád S.B.G. & K. Szabadalmi Ügyvivői Iroda, 1062 Budapest, Andrásy út 113. (HU)
- 
- ( 51 ) **C07K 7/06** (2006.01)  
**A61K 38/08** (2006.01)  
**A61K 38/10** (2006.01)  
**C07K 7/08** (2006.01)  
**C07K 14/525** (2006.01)  
**C07K 14/715** (2006.01)  
**C07K 19/00** (2006.01)  
**C12N 5/10** (2006.01)  
**C12N 15/62** (2006.01)  
**C12N 15/63** (2006.01)
- ( 13 ) **B1**
- ( 11 ) **229.910** 2014.12.10.
- ( 21 ) **P 07 00125**
- ( 22 ) 2002.05.13.
- ( 40 ) 2007.06.28
- ( 73 ) AMGEN Inc., 91320-1799 Thousand Oaks, California, One Amgen Center Drive (US)
- ( 72 ) Min, Hosung, Newbury Park, California, (US)  
 Xiong, Fei, Thousand Oaks, California, (US)  
 Hsu, Hailing, Moorpark, California, (US)
- ( 54 ) **A TALL-1-hez kötődő peptidek és rokon molekulák**
- ( 30 ) 60/290,196 2001.05.11 US
- ( 86 ) US0215273
- ( 87 ) 02092620
- ( 74 ) ifj. Szentpéteri Ádám, S.B.G. & K. Szabadalmi Ügyvivői Iroda, 1062 Budapest, Andrásy út 113. (HU)
- 

## D. SZEKCIÓ - TEXTIL- ÉS PAPÍRIPAR

- 
- ( 51 ) **D01F 6/60** (2006.01)  
**C08G 69/30** (2006.01)
- ( 13 ) **B1**
-

## Megadott szabadalmak

- 
- ( 11 ) **229.911** 2014.11.25.  
 ( 21 ) **P 04 01390**  
 ( 22 ) 2002.07.05.  
 ( 40 ) 2004.10.28  
 ( 73 ) DSM IP Assets B.V., Heerlen, (NL)  
 ( 72 ) van Ruiten, Jippe, Munstergeleen, (NL)  
 Kunst, Joan Albert Frans, Maastricht, (NL)  
 Rulkens, Rudy, Cadier en Keer, (NL)  
 Penning, Jan Paul, Maastricht, (NL)  
 ( 54 ) **Eljárás homopoliamid-4,6 szálak előállítására**  
 ( 30 ) 60/303,389 2001.07.09 US  
 ( 86 ) NL0200441  
 ( 87 ) 03006724  
 ( 74 ) Somlai Mária, S.B.G. & K. Szabadalmi Ügyvivői Iroda, 1062 Budapest, Andrásy út 113. (HU)
- 

## F. SZEKCIÓ - MECHANIKA, VILÁGÍTÁS, FŰTÉS

- 
- ( 51 ) **F25B 30/06** (2006.01)  
**F24F 5/00** (2006.01)  
**F24F 11/00** (2006.01)  
**F24F 13/15** (2006.01)  
 ( 13 ) **B1**  
 ( 11 ) **229.904** 2014.11.11.  
 ( 21 ) **P 09 00495**  
 ( 22 ) 2009.08.10.  
 ( 40 ) 2011.04.28  
 ( 73 ) PERINVEST Vállalkozás- és Befektetésszervező Zrt., 1037 Budapest, Haránt u. 3. A.ép. II/3 (HU)  
 ( 72 ) Pákozdi Endre, 2080 Pilisjászfalu, Erdőalja u. 8. (HU)  
 Perényi Zoltán Gábor, 1163 Budapest, Cziráki u. 12. (HU)  
 ( 54 ) **Klímaberendezés, előnyösen elektronikus berendezések hűtésére és eljárás annak alkalmazására**  
 ( 74 ) Kormos Ágnes egyéni szabadalmi ügyvivő, 1132 Budapest, Váci út 66. (HU)
- 

## H. SZEKCIÓ - VILLAMOSSÁG, ELEKTROMOSSÁG

- 
- ( 51 ) **H04N 13/04** (2006.01)  
**G02B 27/01** (2006.01)  
**G02B 27/02** (2006.01)  
**G02B 27/22** (2006.01)  
 ( 13 ) **B1**  
 ( 11 ) **229.896** 2014.11.04.  
 ( 21 ) **P 10 00588**  
 ( 22 ) 2010.11.03.  
 ( 40 ) 2011.05.30  
 ( 73 ) dr Lőrincz Sándor 10%, 8000 Székesfehérvár, Sár u. 36. (HU)  
 Holakovszky László 90%, 2314 Halásztelek, Mária u. 79. (HU)  
 ( 72 ) Holakovszky László, 2314 Halásztelek, Mária u. 79. (HU)
-

**( 54 ) Szabad horizontú binokuláris képmegjelenítő készülék beépített videojel forrással**

( 74 ) dr. Harangozó Gábor, DANUBIA Szabadalmi és Jogi Iroda Kft., 1051 Budapest, Bajcsy-Zsilinszky út 16. (HU)

---

A rovat 16 darab közlést tartalmaz.

**Megtekinthetővé vált szabadalmi leírások**

---

( 11 ) 229.847

( 54 ) Menetvágó szerszám

---

( 11 ) 229.848

( 54 ) Eljárás felületek között villamosan nem vezető anyaggal oldhatatlan mechanikai kötés létrehozására

---

( 11 ) 229.849

( 54 ) Gumiabroncs vulkanizáló forma, valamint eljárás gáz elvezetésére gumiabroncs vulkanizáló forma futófelületéről

---

( 11 ) 229.851

( 54 ) Eljárás és berendezés csővezetékek, elsősorban ivóvíz vezetékek belső felületének tisztítására

---

( 11 ) 229.852

( 54 ) Elektronikusan vezérelt, lineáris szivattyút hajtó aktuátor

---

( 11 ) 229.858

( 54 ) Eljárás transz-4-amino-ciklohexilecetsav-etilészter HCl előállítására

---

( 11 ) 229.859

( 54 ) Csomagolási eljárások és műanyag fóliát tartalmazó csomagolóanyagok finom porok számára

---

( 11 ) 229.860

( 54 ) Vegyvédő borítás

---

( 11 ) 229.861

( 54 ) Eljárás vinil-klorid polimerizációjára nagyon gyors iniciátorok folyamatos adagolásával

---

( 11 ) 229.862

( 54 ) Polimer anyag, eljárás ennek előállítására, ezt tartalmazó időjárásálló komponens és alkalmazása az építőiparban

---

( 11 ) 229.863

( 54 ) Ftálsavamidszármazékok sóik, ezeket tartalmazó mezőgazdasági és kertészeti inszekticid készítmények és ezek alkalmazása

---

( 11 ) 229.864

( 54 ) Amid-vegyületek alkalmazása gyógyszerkészítmények előállításában

---

( 11 ) 229.865

( 54 ) Nyílt szénláncú nukleozid származékok

---

( 11 ) 229.866

( 54 ) ET743 alkalmazása kombinációs terápiában dexametazollal rákbetegség kezelésére

---

( 11 ) 229.867

( 54 ) 5,8,14-Triaza-tetraciklo[10.3.1.02,11.04,9]-hexadeka-2(11),3,5,7,9-pentaén tartarásói és a vegyületeket tartalmazó gyógyszerkészítmények

---

( 11 ) 229.868

( 54 ) Növekedési hormont, aminosavat és nemionos detergenst tartalmazó gyógyászati kiserelés előállítási eljárása

---

( 11 ) 229.870

( 54 ) Célzottan citotoxikus antraciklin-származékok

---

( 11 ) 229.878

( 54 ) Eljárás glükózamin-vegyület előállítására és az előállított vegyület

---

( 11 ) 229.884

( 54 ) Légzésdiagnosztikai áramlásmérő eszköz

---

( 11 ) 229.888

( 54 ) Béta-interferon-1A polimerkonjugátumai és alkalmazásaik

---

( 11 ) 229.893

( 54 ) Új eljárás peszticid köztitermékek előállítására

---

( 11 ) 229.895

( 54 ) Gyógyszeradagoló

---

A rovat 22 darab közlést tartalmaz.

### Szabadalmi oltalom megszűnése és újra érvénybe helyezése

---

#### Ideiglenes szabadalmi oltalom megszűnése díjfizetés hiányában

---

( 21 ) P 02 00898

( 54 ) Venlafaxinszármazékok, valamint eljárás előállításukra és alkalmazásuk

---

( 21 ) P 02 04543

( 54 ) Sütési-főzési segédanyagok

---

( 21 ) P 03 03621

( 54 ) Hasmenéscsökkentő ágenszt és eptilont vagy eptilonszármazékot tartalmazó kombinációkat tartalmazó gyógyszerkészítmények

---

( 21 ) P 05 00092

( 54 ) Eptilonszármazékokat és alkilezőszereket tartalmazó kombinációk

---

( 21 ) P 06 00042

( 54 ) Tiolált pirimidin-mononukleotidok és -nukleozidok új gyógyászati alkalmazása

---

( 21 ) P 08 00128

( 54 ) Berendezés a csapadékvízben lévő kis mennyiségű olajok, illetve olajszármazékok eltávolítására

---

( 21 ) P 10 00140

( 54 ) Rendszer és eljárás digitalizált küldemény vagy szerkesztett fájl 3D modelljének expressz küldésére

---

( 21 ) P 12 00168

( 54 ) Mérőberendezés és mérési rendszer egy adott terület környezeti hatásainak mérésére és feldolgozására

---

( 21 ) P 12 00456

( 54 ) Eljárás kép vagy hang formájában közvetített műsor látogatottságának vizsgálatára és az eljárás fogatosítására alkalmas mérési elrendezés

---

( 21 ) P 12 00519

( 54 ) Eljárás levegő vagy más gáz halmazállapotú elegy hűtésére és az eljárást megvalósító hűtőgép és légkondicionáló berendezés

---

( 21 ) P 13 00112

( 54 ) Sztreptokokkusz oltóanyag

---

( 21 ) P 13 00729

( 54 ) Egy egységbe épített EKG és vérnyomásmérő készülék kardiológiai terheléses vizsgálatok elvégzéséhez

---

A rovat 12 darab közlést tartalmaz.

---

**Ideiglenes szabadalmi oltalom megszűnése lemondás vagy lemondottnak tekintés miatt**

---

( 21 ) P 00 00403

( 54 ) A bőrön keresztül felszívódó tulobuterol készítmény, és eljárás annak előállítására

---

( 21 ) P 04 01748

( 54 ) 2-Amino-4,5-trisubsztituált tiazolilszármazékok

---

( 21 ) P 06 00808

( 54 ) Új bradykinin antagonistá hatású benzamid származékok, eljárás előállításukra és az ezeket tartalmazó gyógyászati készítmények

---

( 21 ) P 11 00401

( 54 ) Vörösiszap felhasználása hidrogén-szulfid szennyező gázalkotó megkötésére

---

( 21 ) P 12 00488

( 54 ) Eljárás szeléntartalmú funkcionális élelmiszer előállítására és a szelént tartalmazó funkcionális élelmiszer

---

( 21 ) P 12 00504

( 54 ) Járművezetést szimuláló berendezés

---

( 21 ) P 12 00513

( 54 ) Szélturbina-hőerőgép hibrid hajtású energiatermelő rendszer

---

( 21 ) P 12 00523

( 54 ) Főtengely kihajtású mágneses erőátviteli berendezés

---

( 21 ) P 12 00561

( 54 ) Javított beállítási jellemzőkkel rendelkező kamera stabilizátor

---

( 21 ) P 99 03411

( 54 ) Favédő készítmény

---

A rovat 10 darab közlést tartalmaz.

---

### Végleges szabadalmi oltalom megszűnése díjfizetés hiányában

---

( 11 ) 214.559

( 21 ) P 95 03371

( 54 ) Eljárás préselendő anyag szűrőprésbe töltésére

---

( 11 ) 214.603

( 21 ) P 95 00657

( 54 ) Eljárás vasbeton födém szerkezet építésére

---

( 11 ) 215.633

( 21 ) P 95 03400

( 54 ) Eljárás a kipréselendő anyag töltőtömegének meghatározására és betöltésére szilárd és folyékony fázis szűrőprésrel történő szétválasztásakor

---

( 11 ) 216.226

( 21 ) P 96 02500

---

( 54 ) Eljárás soros digitális adatjel feldolgozására

( 11 ) 216.898

( 21 ) P 96 02621

( 54 ) Eljárás sörcefre folyamatos főzésére, sör előállítására, és az így előállított sör

( 11 ) 218.889

( 21 ) P 96 03222

( 54 ) Berendezés sínen futó járművek összekapcsolására

( 11 ) 218.969

( 21 ) P 96 02726

( 54 ) Textillágyító készítmény

( 11 ) 219.776

( 21 ) P 98 00604

( 54 ) Szennyvízáttemelő akna nyomás alatti szennyvizek összegyűjtéséhez, tárolásához és onnan szivattyúval történő továbbításához

( 11 ) 220.154

( 21 ) P 98 02600

( 54 ) Eljárás és berendezés élelmiszeradagok érlelő kezelésére

( 11 ) 221.140

( 21 ) P 96 02728

( 54 ) Textillágyító készítmény

( 11 ) 221.325

( 21 ) P 00 00183

( 54 ) GK Verecke fajtanevű, bőtermő és kiváló sütőipari minőségű őszi búza-fajta (*Triticum aestivum* L.)

( 11 ) 221.646

( 21 ) P 99 01879

( 54 ) Tartóelem és gyártási eljárása

( 11 ) 221.988

( 21 ) P 96 02541

( 54 ) Eljárások és készítmények angiogenezis gátlására

( 11 ) 222.332

( 21 ) P 99 00559

( 54 ) Nagynyomású nátriumlámpa

( 11 ) 222.413

( 21 ) P 00 01502

( 54 ) Programozható cilinderzár mesterkulcsokkal

( 11 ) 222.717

( 21 ) P 01 01807

( 54 ) Eljárás és berendezés fémek készmérethez közeli méretben történő öntéséhez



- 
- ( 11 ) 222.803  
( 21 ) P 00 02332  
( 54 ) Útépítő munkáknál alkalmazott berendezés
- 
- ( 11 ) 222.892  
( 21 ) P 99 02690  
( 54 ) Profilos rúd
- 
- ( 11 ) 223.013  
( 21 ) P 00 01326  
( 54 ) Eljárás és berendezés ásványi rostlemez előállítására
- 
- ( 11 ) 223.633  
( 21 ) P 96 03161  
( 54 ) Táblaüveg üvegezéshez
- 
- ( 11 ) 224.255  
( 21 ) P 01 00543  
( 54 ) Szárítóberendezés
- 
- ( 11 ) 224.357  
( 21 ) P 03 04068  
( 54 ) Vágánytakaró
- 
- ( 11 ) 224.390  
( 21 ) P 02 01237  
( 54 ) Elektromágneses kapcsolókészülék többrészes házzal
- 
- ( 11 ) 224.838  
( 21 ) P 00 01894  
( 54 ) N-Piperidino-3-pirazol-karboxamid-származékot, sóját vagy szolvátját tartalmazó orálisan adagolható gyógyszerkészítmény
- 
- ( 11 ) 224.848  
( 21 ) P 00 01151  
( 54 ) Nagynyomású kisülőlámpa gyújtássegítő elemmel
- 
- ( 11 ) 224.989  
( 21 ) P 98 02824  
( 54 ) A 2-metil-4-(4-metil-1-piperazinil)-10H-tieno[2,3-b][1,5]benzodiazepin új kristályformája és eljárás előállítására
- 
- ( 11 ) 225.334  
( 21 ) P 98 00658  
( 54 ) Berendezés villamos hálózaton továbbított központi távvezérlő jelekben fellépő csillapítás és a hálózaton fellépő harmonikusok kompenzálására, valamint a berendezéssel működtetett rendszer
- 
- ( 11 ) 225.418  
( 21 ) P 95 00635  
( 54 ) Orálisan beadható, raloxifén-hidrokloridot tartalmazó gyógyszerészeti készítmények
- 
- ( 11 ) 225.662
-

- 
- ( 21 ) P 04 00533  
( 54 ) Eljárás és elrendezés elsősorban kétdimenziós tárgy felületének optikai leképezésére
- 
- ( 11 ) 225.788  
( 21 ) P 03 00570  
( 54 ) Cestrum sárga levélfodrosodás vírus promoterek
- 
- ( 11 ) 226.028  
( 21 ) P 05 00179  
( 54 ) Lélegző és rugalmas kompozitanyag és eljárás ennek előállítására
- 
- ( 11 ) 226.402  
( 21 ) P 01 01526  
( 54 ) Mesterséges üvegszál vatták és gyártásuk
- 
- ( 11 ) 226.555  
( 21 ) P 01 01546  
( 54 ) Opioid antagonistát és NMDA-receptor komplex modulátort tartalmazó gyógyászati készítmény alkohol- és drogfüggőség kezelésére
- 
- ( 11 ) 226.584  
( 21 ) P 00 00392  
( 54 ) Polimer-lipid kombinációban mikrokapszulázott gázok és alkalmazásuk leképezőszerként
- 
- ( 11 ) 226.910  
( 21 ) P 00 01379  
( 54 ) Készítmény humán immundeficiencia vírus és más vírusfertőzések okozta betegségek antimikrobás megelőzésére és kezelésére
- 
- ( 11 ) 226.992  
( 21 ) P 01 00924  
( 54 ) Eljárás egy-vagy többtásakos röpitősarú gyártására
- 
- ( 11 ) 227.052  
( 21 ) P 06 00175  
( 54 ) Hidrofób, az olajat a víztől elválasztó olajfelszívó és -megkötő adszorbens anyag, valamint eljárások annak előállítására és alkalmazására
- 
- ( 11 ) 227.055  
( 21 ) P 99 02557  
( 54 ) Polimerek alkalmazása biocidként
- 
- ( 11 ) 227.060  
( 21 ) P 03 00261  
( 54 ) Eljárás és berendezés gumikeverékekből lévő alakostest-szakaszok vulkanizálására
- 
- ( 11 ) 227.208  
( 21 ) P 05 00304  
( 54 ) Gépkocsitakaró ponyva, előnyösen reklámok elhelyezésére
- 
- ( 11 ) 227.321
-

---

( 21 ) P 08 00149

( 54 ) Háromtengelyes tourbillon mechanikus óraszerkezethez, főleg karórához

---

( 11 ) 227.458

( 21 ) P 08 00100

( 54 ) Fűthető tartály, különösen biogáz előállításához; valamint eljárás ilyen tartály előállítására

---

( 11 ) 227.694

( 21 ) P 02 00921

( 54 ) Iridaceae és Cimicifuga racemosa kivonatok, ill. tektorigenin alkalmazása ösztrogén típusú, szervszelektív, uterotrófikus hatástól mentes gyógyszerként

---

( 11 ) 227.957

( 21 ) P 99 04174

( 54 ) Bőrön át történő adagoláshoz szánt gyógyszerkészítmények

---

( 11 ) 228.068

( 21 ) P 02 00353

( 54 ) Fehérje, vérlemezkék tapadásának gátlására

---

( 11 ) 228.185

( 21 ) P 99 03444

( 54 ) Módosított/kiméra-szuperantigének és alkalmazásuk

---

( 11 ) 228.225

( 21 ) P 00 01516

( 54 ) Szulfonil-karbamid és adjuváns alapú szilárd keverékek

---

( 11 ) 228.230

( 21 ) P 00 01556

( 54 ) Ultrarövid hatású, neuromuskuláris blokkoló hatású szubsztituált izokinolinok

---

( 11 ) 228.324

( 21 ) P 02 00449

( 54 ) Eljárás saválló, elektromosan vezetőképes építőanyagbevonat előállítására

---

( 11 ) 228.510

( 21 ) P 06 00233

( 54 ) Kombretasztatint és rákellenes ágenseket tartalmazó kombináció

---

( 11 ) 228.558

( 21 ) P 03 03414

( 54 ) Eljárás albumin fehérje csomagolására, valamint a csomagoláshoz használt hajlékony polimer edény

---

( 11 ) 228.565

( 21 ) P 99 02679

( 54 ) Készítmény emberen élősködő rovarok és atkák leküzdésére, ennek előállítása, valamint alkalmazása

---

( 11 ) 228.574

( 21 ) P 01 01243

( 54 ) Új eprosartan készítmények

---

( 11 ) 228.691

( 21 ) P 03 00120

( 54 ) Módosított Ankara vaccinia vírus (MVA) megváltoztatott törzse

---

( 11 ) 228.716

( 21 ) P 10 00156

( 54 ) Használt autógumik másodlagos hasznosítása

---

( 11 ) 228.744

( 21 ) P 00 03177

( 54 ) Eljárás citalopram előállítására és az ennek során használt közti-termékek

---

( 11 ) 228.855

( 21 ) P 00 01782

( 54 ) Hidrofil kétalkotós rendszer ciklosporin adagolására

---

( 11 ) 228.880

( 21 ) P 03 03959

( 54 ) Eljárás szilárd vegyszer adagolására

---

( 11 ) 229.011

( 21 ) P 03 00545

( 54 ) Eljárás és berendezés szilárd tüzelőanyag elégetésére

---

( 11 ) 229.132

( 21 ) P 03 02434

( 54 ) Befecskendezőszelep

---

( 11 ) 229.167

( 21 ) P 04 01399

( 54 ) Eljárás és rendszer por alakú tüzelőanyag bejuttatására és elégetésére üvegolvasztó kemencében, továbbá az ehhez alkalmazott égő

---

( 11 ) 229.258

( 21 ) P 03 03589

( 54 ) Egy taxán és egy ciklin-dependens kináz inhibitor kombinációja

---

( 11 ) 229.323

( 21 ) P 12 00184

( 54 ) Gáz- és riasztófegyverhez csatlakoztatható szerkezet halált nem okozó lövedék kilövésére

---

( 11 ) 229.343

( 21 ) P 03 00181

( 54 ) Vitronektin-receptor antagonistá hatású biciklusos vegyületek, előállításuk és ezeket tartalmazó gyógyászati készítmények

---

A rovat 64 darab közlést tartalmaz.

( 11 ) 229.230

( 21 ) P 99 02055

( 54 ) Gyógyászati készítmény Herpes simplex vírus és más fertőzések okozta megbetegedések kezelésére

---

( 11 ) 229.787

( 21 ) P 09 00280

( 54 ) Hordozható vasúti mérleg

---

A rovat 2 darab közlést tartalmaz.

## Vegyes szabadalmi közlemények

## Jogutódlás

- 
- ( 11 ) 224.132  
( 21 ) P 02 02499  
( 73 ) NET GIL Kft., Budapest (HU)
- 
- ( 11 ) 224.983  
( 21 ) P 00 01501  
( 73 ) GlaxoSmithKline Consumer Healthcare Investments (Ireland) (No.2), Dungarvan, County Waterford (IE)  
( 74 ) DANUBIA Szabadalmi és Jogi Iroda Kft., 1051 Budapest, Bajcsy-Zsilinszky út 16. (HU)
- 
- ( 11 ) 227.091  
( 21 ) P 08 00469  
( 73 ) Fővárosi Vízművek Zrt., Budapest (HU)  
( 74 ) dr. Jakab Judit, S.B.G. & K. Szabadalmi Ügyvivői Iroda, 1062 Budapest, Andrásy út 113. (HU)
- 
- ( 11 ) 228.398  
( 21 ) P 01 05367  
( 73 ) DAIICHI SANKYO COMPANY,LIMITED, Tokyo (JP)  
( 74 ) DANUBIA Szabadalmi és Jogi Iroda Kft., 1051 Budapest, Bajcsy-Zsilinszky út 16. (HU)
- 
- ( 11 ) 229.103  
( 21 ) P 03 00539  
( 73 ) Nicox Science Ireland, Dublin 2 (IR)
- 
- ( 11 ) 229.388  
( 21 ) P 02 01027  
( 73 ) Intervet International B.V., Boxmeer (NL)
- 
- ( 11 ) 229.546  
( 21 ) P 03 02154  
( 73 ) Piramal Enterprises Limited, 400 013 Mumbai (IN)  
( 74 ) SBGK Szabadalmi Ügyvivői Iroda, 1062 Budapest, Andrásy út 113. (HU)
- 
- ( 11 ) 229.792  
( 21 ) P 00 04040  
( 73 ) GlaxoSmithKline LLC 1/2, Wilmington, Delaware 19808 (US)  
SmithKline Beecham Limited 1/2, Brentford, Middlesex (GB)  
( 74 ) Derzsi Katalin, S.B.G. & K. Budapesti Nemzetközi Szabadalmi Iroda, 1062 Budapest, Andrásy út 113. (HU)
- 
- ( 11 ) 229.926  
( 21 ) P 02 03046  
( 73 ) Fortum Oyj, Espoo (FI)  
( 74 ) DANUBIA Szabadalmi és Jogi Iroda Kft. Farkas Tamás szabadalmi ügyvivő, Budapest, Bajcsy-Zsilinszky u. 16. (HU)
-

Vegyes szabadalmi közlemények

---

- ( 21 ) P 03 00698  
( 71 ) GlaxoSmithKline Consumer Healthcare Investments (Ireland) (No.2), Dungarvan, County Waterford (IE)  
( 74 ) DANUBIA Szabadalmi és Védjegy Iroda Kft., 1051 Budapest, Bajcsy-Zs. út 16. (HU)
- 

- ( 21 ) P 12 00489  
( 71 ) Stringbike Kft., Felsőzsolca (HU)  
( 74 ) DANUBIA Szabadalmi és Jogi Iroda Kft., 1051 Budapest, 1051, Bajcsy-Zsilinszky út 16. (HU)
- 

A rovat 11 darab közlést tartalmaz.

---

**Képviselési megbízás**

---

- ( 21 ) P 03 02154  
( 73 ) Piramal Enterprises Limited, 400 013 Mumbai (IN)  
( 74 ) SBGK Szabadalmi Ügyvivői Iroda, 1062 Budapest, Andrásy út 113. (HU)
- 

- ( 21 ) P 03 02757  
( 73 ) BASF AG, Ludwigshafen/Rhein (DE)  
( 74 ) S.B.G & K. Szabadalmi Ügyvivői Iroda, 1062 Budapest, Andrásy út 113. (HU)
- 

- ( 21 ) P 11 00233  
( 71 ) Vallyon István, Budapest (HU)  
( 74 ) Kocsis Péter szabadalmi ügyvivő, JUREX Iparjogvédelmi Iroda, 1171 Budapest, Nemesbük u. 49. (HU)
- 

A rovat 3 darab közlést tartalmaz.

---

**Képviselés megszűnése**

---

- ( 21 ) P 98 02622  
( 73 ) Hoffmann László 90%, Budapest (HU)  
KGF Hungary Építőipari és Hulladékhasznosító Korlátolt Felelősségű Társaság 10%, Budapest (HU)  
( 74 ) Dr. Jalsovszky Györgyné és Dr. Miskolczi Mária, 1111 Budapest, Egry József u. 40. fszt.1. (HU)
- 

- ( 21 ) P 03 02757  
( 73 ) BASF AG, Ludwigshafen/Rhein (DE)  
( 74 ) ifj. Szentpéteri Ádám, S.B.G. & K. Szabadalmi Ügyvivői Iroda, 1062 Budapest, Andrásy út 113. (HU)
- 

- ( 21 ) P 09 00295  
( 71 ) Nyugat-Magyarországi Egyetem, Sopron (HU)  
( 74 ) dr. Jakab Judit, S.B.G. & K. Szabadalmi Ügyvivői Iroda, 1062 Budapest, Andrásy út 113. (HU)
- 

A rovat 3 darab közlést tartalmaz.

---

**Név-, illetve címváltozás**

---

- ( 11 ) 229.792  
( 21 ) P 00 04040
-

- ( 54 ) Antimikrobiális hatású pleuromutilin-származékok
  - ( 73 ) GlaxoSmithKline LLC 1/2, Wilmington, Delaware 19808 (US)  
SmithKline Beecham Limited 1/2, Brentford, Middlesex (GB)
- 

A rovat 1 darab közlést tartalmaz.



**EURÓPAI SZABADALMI KÖZLEMÉNYEK****Európai szabadalmak szövege fordításának benyújtása**

- 
- ( 11 ) **E020919**
- ( 21 ) **E 04 450152**
- ( 96 ) **EP 20040450152** 2004.07.22.
- ( 97 ) **EP 1504638 A1** 2005.02.09.  
**EP 1504638 B1** 2013.10.16.
- ( 73 ) Kollitsch, Franz, 9500 Villach (AT)
- ( 72 ) Kollitsch, Franz
- ( 74 ) Dr. Miskolczi Mária, Dr. Jalsovszky Györgyné, 1111 Budapest, (HU)
- ( 54 ) **Frontfüggesztésű kultivátor**
- ( 51 ) **A01B 13/08** (2006.01)  
**A01B 59/06** (2006.01)
- ( 13 ) **T2**
- ( 30 ) 5442003 2003.08.08. AT
- 
- ( 11 ) **E021086**
- ( 21 ) **E 09 787412**
- ( 96 ) **EP 20090787412** 2009.08.07.
- ( 97 ) **EP 2323471 A1** 2010.02.11.  
**EP 2323471 B1** 2014.03.12.
- ( 73 ) Unique Inventions Company Ltd., Ballyragget, Co. Kilkenny (IE)
- ( 72 ) MURPHY, William, Kieran
- ( 74 ) Földi Julianna, Danubia Szabadalmi és Jogi Iroda Kft., 1051 Budapest, (HU)
- ( 54 ) **Bálahasító és eljárás becsomagolt bála hasítására és a csomagolóanyag báláról való leválasztására**
- ( 51 ) **A01D 87/12** (2006.01)  
**A01F 29/00** (2006.01)
- ( 13 ) **T2**
- ( 30 ) 20080657 2008.08.08. IE
- 
- ( 11 ) **E021295**
- ( 21 ) **E 10 763465**
- ( 96 ) **EP 20100763465** 2010.08.06.
- ( 97 ) **EP 2498597 A1** 2011.05.19.  
**EP 2498597 B1** 2014.04.09.
- ( 73 ) Primenove S.r.l., 65125 Pescara (PE) (IT)
- ( 72 ) CATENA, Rocco
- ( 74 ) Kovári György, ADVOPATENT Szabadalmi és Védjegy Iroda, 1011 Budapest, (HU)
- ( 54 ) **Póráz kutyák és más háziállatok számára**
- ( 51 ) **A01K 27/00** (2006.01)
- ( 13 ) **T2**
- ( 30 ) CH20090028 2009.11.12. IT
- 
- ( 11 ) **E020943**
- ( 21 ) **E 03 736725**
- ( 96 ) **EP 20030736725** 2003.05.28.
- ( 97 ) **EP 1531666 A1** 2003.12.11.
-

---

**EP 1531666 B1** 2013.10.23.

- ( 73 ) REGENERON PHARMACEUTICALS, INC., Tarrytown, NY 10591 (US)  
 ( 72 ) FANDL, James, P.  
 DOU, Changlin  
 ( 74 ) Lengyel Zsolt, DANUBIA Szabadalmi és Jogi Iroda Kft., 1051 Budapest, (HU)

**( 54 ) Indukálható eukarióta expressziós rendszer**

- ( 51 ) **A01K 67/00** (2006.01)  
**C07K 19/00** (2006.01)  
**C12N 5/10** (2006.01)  
**C12N 15/79** (2006.01)  
**C12P 21/02** (2006.01)

**( 13 ) T2**

- ( 30 ) 384004 P 2002.05.29. US
- 

**( 11 ) E020873**

**( 21 ) E 07 818204**

- ( 96 ) **EP 20070818204** 2007.09.18.

- ( 97 ) **EP 2079303 A2** 2008.04.03.

**EP 2079303 B1** 2013.10.23.

- ( 73 ) Bayer CropScience AG, 40789 Monheim (DE)

- ( 72 ) VERMEER, Ronald

BAUR, Peter

- ( 74 ) Schläfer László, DANUBIA Szabadalmi és Jogi Iroda Kft., 1051 Budapest, (HU)

**( 54 ) Vízben diszpergálható agrokémiai készítmények, amelyek penetrációt elősegítő anyagként polialkoxiglicerideket tartalmaznak**

- ( 51 ) **A01N 25/04** (2006.01)  
**A01N 25/14** (2006.01)  
**A01N 25/30** (2006.01)  
**A01N 37/50** (2006.01)  
**A01N 41/10** (2006.01)  
**A01N 43/40** (2006.01)  
**A01N 43/56** (2006.01)  
**A01N 43/653** (2006.01)  
**A01N 47/02** (2006.01)  
**A01N 47/06** (2006.01)  
**A01N 47/36** (2006.01)  
**A01N 47/38** (2006.01)  
**A01N 51/00** (2006.01)  
**A01P 3/00** (2006.01)  
**A01P 7/04** (2006.01)

**( 13 ) T2**

- ( 30 ) 06020676 2006.09.30. EP
- 

**( 11 ) E021134**

**( 21 ) E 08 737607**

- ( 96 ) **EP 20080737607** 2008.05.02.

- ( 97 ) **EP 2146570 A2** 2008.11.13.

**EP 2146570 B1** 2014.06.18.

- ( 73 ) Syngenta Participations AG, 4058 Basel (CH)
-

- 
- ( 72 ) SOHM, Rupert, Heinrich  
SCHNEIDER, Rudolf
- ( 74 ) ifj. Szentpéteri Ádám, SBGK Szabadalmi Ügyvivői Iroda, 1062 Budapest, (HU)
- ( 54 ) **Herbicid készítmény**
- ( 51 ) **A01N 25/04** (2006.01)  
**A01N 35/08** (2006.01)  
**A01N 41/10** (2006.01)  
**A01P 13/02** (2006.01)
- ( 13 ) **T2**
- ( 30 ) 0708588 2007.05.03. GB
- 

- ( 11 ) **E021257**
- ( 21 ) **E 06 723089**
- ( 96 ) **EP 20060723089** 2006.02.23.
- ( 97 ) **EP 1850664 A2** 2006.08.31.  
**EP 1850664 B1** 2014.01.22.
- ( 73 ) Syngenta Participations AG, 4058 Basel (CH)  
Syngenta Limited, Guildford Surrey GU2 7YH (GB)
- ( 72 ) SHIRLEY, Ian Malcolm  
WRIGHT, Tanya  
PERRIN, Bob  
MULQUEEN, Patrick  
WALLER, Anne  
PIERCE, Andy
- ( 74 ) Szentpéteri Zsolt, SBGK Szabadalmi Ügyvivői Iroda, 1062 Budapest, (HU)
- ( 54 ) **Peszticid kapszula készítmények**
- ( 51 ) **A01N 25/28** (2006.01)  
**A01N 25/22** (2006.01)  
**A01N 43/90** (2006.01)  
**A01N 47/02** (2006.01)  
**A01P 7/04** (2006.01)
- ( 13 ) **T2**
- ( 30 ) 05004006 2005.02.24. EP
- 

- ( 11 ) **E021005**
- ( 21 ) **E 10 780627**
- ( 96 ) **EP 20100780627** 2010.05.21.
- ( 97 ) **EP 2434879 A1** 2010.12.02.  
**EP 2434879 B1** 2014.05.07.
- ( 73 ) Sumitomo Chemical Company, Limited, Tokyo 104-8260 (JP)
- ( 72 ) KURAHASHI, Makoto
- ( 74 ) Lezsák Gábor, Danubia Szabadalmi és Jogi Iroda Kft., 1051 Budapest, (HU)
- ( 54 ) **Készítmény és eljárás növénybetegségek kontrollálására**
- ( 51 ) **A01N 37/30** (2006.01)  
**A01N 25/00** (2006.01)  
**A01N 37/36** (2006.01)  
**A01N 37/50** (2006.01)  
**A01N 43/40** (2006.01)  
**A01N 43/54** (2006.01)
-

---

	<b>A01N 43/88</b>	(2006.01)
	<b>A01N 47/24</b>	(2006.01)
	<b>A01P 3/00</b>	(2006.01)
<b>( 13 ) T2</b>		
( 30 )	2009125900	2009.05.25. JP

---

<b>( 11 ) E021282</b>		
<b>( 21 ) E 09 778816</b>		
<b>( 96 ) EP 20090778816</b>		2009.10.05.
<b>( 97 ) EP 2337451 A1</b>		2010.04.15.
	<b>EP 2337451 B1</b>	2013.11.20.
( 73 )	Syngenta Participations AG, 4058 Basel (CH)	
( 72 )	JAMES, John, Robert RAWLS, Eric	
( 74 )	Szentpéteri Zsolt, SBGK Szabadalmi Ügyvivői Iroda, 1062 Budapest, (HU)	
<b>( 54 ) Mesotriont tartalmazó herbicid készítmények és eljárás gyomok irtására</b>		
<b>( 51 ) A01N 41/10</b>		(2006.01)
	<b>A01N 25/32</b>	(2006.01)
<b>( 13 ) T2</b>		
( 30 )	102936 P	2008.10.06. US

---

<b>( 11 ) E021259</b>		
<b>( 21 ) E 08 798490</b>		
<b>( 96 ) EP 20080798490</b>		2008.08.22.
<b>( 97 ) EP 2180790 A2</b>		2009.03.05.
	<b>EP 2180790 B1</b>	2013.11.20.
( 73 )	Dow AgroSciences LLC, Indianapolis, IN 46268-1054 (US)	
( 72 )	SATCHIVI, Norbert SCHMITZER, Paul YERKES, Carla WRIGHT, Terry	
( 74 )	dr. Molnár István, DANUBIA Szabadalmi és Jogi Iroda Kft., 1051 Budapest, (HU)	
<b>( 54 ) Bizonyos piridin-karbonsavakat és bizonyos gabona- és rizsgyomirtó szereket tartalmazó szinergikus gyomirtó hatású készítmény</b>		
<b>( 51 ) A01N 43/40</b>		(2006.01)
	<b>A01N 33/12</b>	(2006.01)
	<b>A01N 35/10</b>	(2006.01)
	<b>A01N 37/40</b>	(2006.01)
	<b>A01N 39/02</b>	(2006.01)
	<b>A01N 43/42</b>	(2006.01)
	<b>A01N 43/50</b>	(2006.01)
	<b>A01N 43/54</b>	(2006.01)
	<b>A01N 43/56</b>	(2006.01)
	<b>A01N 43/76</b>	(2006.01)
	<b>A01N 43/82</b>	(2006.01)
	<b>A01N 43/88</b>	(2006.01)
	<b>A01N 43/90</b>	(2006.01)
	<b>A01N 47/36</b>	(2006.01)
	<b>A01N 47/38</b>	(2006.01)

---

---

**( 13 ) T2**( 30 ) 966340 P 2007.08.27. US

---

**( 11 ) E021238****( 21 ) E 11 704911****( 96 ) EP 20110704911** 2011.02.17.**( 97 ) EP 2555615 A1** 2011.08.25.**EP 2555615 B1** 2014.03.26.

( 73 ) Dow AgroSciences LLC, Indianapolis, IN 46268 (US)

( 72 ) SATCHIVI, Norbert

SCHMITZER, Paul

( 74 ) dr. Fehérvári Flóra, DANUBIA Szabadalmi és Jogi Iroda Kft., 1051 Budapest, (HU)

**( 54 ) 4-Amino-3-klór-6-(4-klór-2-fluor-3-metoxifenil)piridin-2-karbonsavat és egy fungicidet tartalmazó szinergikus herbicid/fungicid készítmény****( 51 ) A01N 43/40** (2006.01)**A01N 25/32** (2006.01)**A01N 35/04** (2006.01)**A01N 37/34** (2006.01)**A01N 37/50** (2006.01)**A01N 43/30** (2006.01)**A01N 43/42** (2006.01)**A01N 43/54** (2006.01)**A01N 43/653** (2006.01)**A01N 47/14** (2006.01)**A01N 47/18** (2006.01)**A01N 47/24** (2006.01)**A01N 47/34** (2006.01)**A01N 47/38** (2006.01)**A01P 3/00** (2006.01)**A01P 13/00** (2006.01)**( 13 ) T2**( 30 ) 306066 P 2010.02.19. US

---

**( 11 ) E021044****( 21 ) E 12 153084****( 96 ) EP 20120153084** 2007.12.05.**( 97 ) EP 2449881 A1** 2012.05.09.**EP 2449881 B1** 2014.02.12.

( 73 ) Nihon Nohyaku Co., Ltd., Tokyo (JP)

( 72 ) Bettarini, Franco

Fornara, Luca

Vanzulli, Mauro

( 74 ) Danubia Szabadalmi és Jogi Iroda Kft., 1051 Budapest, (HU)

**( 54 ) Gyomirtó készítmények****( 51 ) A01N 47/36** (2006.01)**A01N 43/90** (2006.01)**A01P 13/00** (2006.01)**( 13 ) T2**( 30 ) MI20062368 2006.12.11. IT

---

( 11 ) **E021312**

( 21 ) **E 05 850298**

( 96 ) **EP 20050850298** 2005.12.17.

( 97 ) **EP 1830651 A2** 2006.07.06.

**EP 1830651 B1** 2014.04.30.

( 73 ) Bayer CropScience AG, 40789 Monheim (DE)

( 72 ) KROHN, Peter-Wilhelm

BECKER, Rolf, Christian

HUNGENBERG, Heike

( 74 ) Schläfer László, DANUBIA Szabadalmi és Jogi Iroda Kft., 1051 Budapest, (HU)

( 54 ) **Neonikotinoidokon és kiválasztott sztrobilurinokon alapuló inszekticidek**

( 51 ) **A01N 51/00** (2006.01)

**A01N 37/50** (2006.01)

**A01N 43/40** (2006.01)

**A01N 47/24** (2006.01)

**A01N 47/40** (2006.01)

**A01P 3/00** (2006.01)

**A01P 7/04** (2006.01)

( 13 ) **T2**

( 30 ) 102004062513 2004.12.24. DE

---

( 11 ) **E021081**

( 21 ) **E 07 718119**

( 96 ) **EP 20070718119** 2007.01.22.

( 97 ) **EP 1973410 A2** 2007.07.26.

**EP 1973410 B1** 2013.10.16.

( 73 ) MECATHERM, Société Anonyme, 67130 Barembach (FR)

( 72 ) VOEGTLIN, Claude

( 74 ) Mészárosné Dónusz Katalin, SBGK Szabadalmi Ügyvivői Iroda, 1062 Budapest, (HU)

( 54 ) **Eljárás tézsa térfogat szerinti felosztására**

( 51 ) **A21C 5/02** (2006.01)

( 13 ) **T2**

( 30 ) 0650199 2006.01.20. FR

0650413 2006.02.06. FR

0650944 2006.03.20. FR

---

( 11 ) **E021333**

( 21 ) **E 09 763946**

( 96 ) **EP 20090763946** 2009.12.01.

( 97 ) **EP 2367437 A1** 2010.06.24.

**EP 2367437 B1** 2014.03.05.

( 73 ) Unilever NV, 3013 AL Rotterdam (NL)

( 72 ) DOBENESQUE, Marie, N

FARR, Robert, S

HERRERA ABELLAN, Carolina

HUIZINGA, Hindrik

KOPPERT, Remco, J

( 74 ) dr. Pethő Árpád, DANUBIA Szabadalmi és Jogi Iroda Kft., 1051 Budapest, (HU)

---

**( 54 ) Eljárás folyamatos zsírfázisú krém előállítására****( 51 ) A23D 7/005** (2006.01)**A23D 7/015** (2006.01)**A23D 7/02** (2006.01)**( 13 ) T2****( 30 )** 08172300 2008.12.19. EP**( 11 ) E021108****( 21 ) E 11 712031****( 96 ) EP 20110712031** 2011.03.11.**( 97 ) EP 2544553 A1** 2011.09.15.**EP 2544553 B1** 2014.02.26.**( 73 )** N.V. Nutricia, 2712 HM Zoetermeer (NL)**( 72 )** DE KORT, Esther Jacqueline  
MINOR, Marcel**( 74 )** dr. Gál Melinda, SBGK Szabadalmi Ügyvivői Iroda, 1062 Budapest, (HU)**( 54 ) Magas fehérje koncentrációjú micelláris kazeint tartalmazó ételkészítmény textúrájának szabályozása****( 51 ) A23J 3/10** (2006.01)**A23C 3/08** (2006.01)**A23L 1/29** (2006.01)**A23L 1/305** (2006.01)**( 13 ) T2****( 30 )** PCT/NL2010/050129 2010.03.11. WO**( 11 ) E021159****( 21 ) E 03 729579****( 96 ) EP 20030729579** 2003.01.06.**( 97 ) EP 1469743 A1** 2003.07.24.**EP 1469743 B1** 2014.05.14.**( 73 )** Balchem Corporation, New Hampton, NY 10958 (US)**( 72 )** RICHARDSON, Paul H.**( 74 )** Ivánka Gábor, ARINOVA Szabadalmi és Védjegy Iroda, 1122 Budapest, (HU)**( 54 ) Eljárások higroszkópos alkotóelemek stabilizálására kérődzők számára****( 51 ) A23K 1/18** (2006.01)**A23K 1/00** (2006.01)**( 13 ) T2****( 30 )** 43085 2002.01.09. US**( 11 ) E021094****( 21 ) E 04 775013****( 96 ) EP 20040775013** 2004.10.13.**( 97 ) EP 1677623 A2** 2005.04.21.**EP 1677623 B1** 2014.02.19.**( 73 )** Paragon Pet Products Europe B.V., 9641 MN Veendam (NL)**( 72 )** PATER, Willem, Theodoor, Martinus  
SCHENNINK, Geraldus, Gerardus, Johannes  
TERPSTRA, Jacob**( 74 )** Ivánka Gábor, ARINOVA Szabadalmi és Védjegy Iroda, 1122 Budapest, (HU)**( 54 ) Rágótermék háziállatok számára**

- 
- ( 51 ) **A23K 1/18** (2006.01)  
**A23K 1/00** (2006.01)  
**A23K 1/16** (2006.01)  
( 13 ) **T2**  
( 30 ) 03078295 2003.10.17. EP
- 

- ( 11 ) **E021166**  
( 21 ) **E 09 840292**  
( 96 ) **EP 20090840292** 2009.09.25.  
( 97 ) **EP 2399462 A1** 2011.12.28.  
**EP 2399462 B1** 2013.10.23.  
( 73 ) Nissin Foods Holdings Co., Ltd., Osaka-shi, Osaka 532-8524 (JP)  
( 72 ) YOSHIDA, Kunihiko  
MIYAZAKI, Yoshifumi  
TANAKA, Mitsuru  
( 74 ) Mester Tamás, SWORKS Nemzetközi Szabadalmi Ügyvivői Iroda Kft ., 1011 Budapest, (HU)  
( 54 ) **Eljárás térszanyagok előállítására instant térsztaételek előállításához**  
( 51 ) **A23L 1/16** (2006.01)  
**A23L 1/162** (2006.01)  
( 13 ) **T2**  
( 30 ) 2009037077 2009.02.19. JP
- 

- ( 11 ) **E021176**  
( 21 ) **E 10 736717**  
( 96 ) **EP 20100736717** 2010.07.26.  
( 97 ) **EP 2459013 A1** 2011.02.03.  
**EP 2459013 B1** 2013.12.18.  
( 73 ) Laboratoires France Bebe Nutrition, 53000 Laval (FR)  
( 72 ) TEK, Konthirith  
KERRAND, Solenn  
GIORDANO, Thierry  
( 74 ) dr. Svingor Ádám, DANUBIA Szabadalmi és Jogi Iroda Kft., 1051 Budapest, (HU)  
( 54 ) **Élelmiszerkészítmény szoptató nők részére**  
( 51 ) **A23L 1/30** (2006.01)  
**A61K 36/00** (2006.01)  
( 13 ) **T2**  
( 30 ) 0955301 2009.07.29. FR
- 

- ( 11 ) **E020832**  
( 21 ) **E 08 729858**  
( 96 ) **EP 20080729858** 2008.02.14.  
( 97 ) **EP 2111126 A1** 2008.08.21.  
**EP 2111126 B1** 2013.11.13.  
( 73 ) Wyeth LLC, Madison, NJ 07940 (US)  
( 72 ) GOLDBERG, Alan, M.  
DILLS, Steven  
MARK, William  
SUTTON, Bruce  
BYERLEY, Chad
-



( 74 ) dr. Molnár István, DANUBIA Szabadalmi és Jogi Iroda Kft., 1051 Budapest, (HU)

**( 54 ) Megnövekedett stabilitás vitamin- és ásványi anyag táplálékkiegészítőkből**

- ( 51 ) **A23L 1/302** (2006.01)  
**A23L 1/304** (2006.01)  
**A61K 9/14** (2006.01)  
**A61K 9/16** (2006.01)  
**A61K 9/20** (2006.01)  
**A61K 31/375** (2006.01)  
**A61K 33/00** (2006.01)  
**A61K 33/26** (2006.01)  
**A61K 33/34** (2006.01)

( 13 ) **T2**

( 30 ) 706923 2007.02.15. US

( 11 ) **E021285**

( 21 ) **E 10 155962**

( 96 ) **EP 20100155962** 2010.03.09.

( 97 ) **EP 2227972 A1** 2010.09.15.

**EP 2227972 B1** 2013.11.13.

( 73 ) International Tobacco Machinery Poland Sp. z o.o., 26 600 Radom (PL)

( 72 ) RIEDEL, Michael

Hoffmann, Hans-Reiner

( 74 ) dr. Kereszty Marcell, Gödölle, Kékes, Mészáros & Szabó Szabadalmi és Védjegy Iroda, 1024 Budapest, (HU)

**( 54 ) Dohány- és filter termék rudakat előállító géppel együttdolgozó áthelyező rendszer, valamint eljárás ilyen rudaknak az áthelyező rendszeren belüli áthelyezésére**

- ( 51 ) **A24C 5/31** (2006.01)  
**A24C 5/345** (2006.01)

( 13 ) **T2**

( 30 ) 38748509 2009.03.13. PL

( 11 ) **E020945**

( 21 ) **E 11 163108**

( 96 ) **EP 20110163108** 2007.02.15.

( 97 ) **EP 2363031 A2** 2011.09.07.

**EP 2363031 B1** 2013.10.23.

( 73 ) British American Tobacco (Germany) GmbH, 20354 Hamburg (DE)

( 72 ) Albers, Ragnhild

Dittrich, Andreas

Küpper, Michael

Ogihara, Tsuyoshi

Schlag, Alexander

( 74 ) dr. Kereszty Marcell, Gödölle, Kékes, Mészáros & Szabó Szabadalmi és Védjegy Iroda, 1024 Budapest, (HU)

**( 54 ) Berendezés ömlesztető élelmiszer vagy élvezeti szer adagolására**

- ( 51 ) **A24C 5/42** (2006.01)

( 13 ) **T2**

( 30 ) 102006007237 2006.02.15. DE

( 11 ) **E020612**

( 21 ) **E 09 151874**

- 
- ( 96 ) EP 20090151874 2004.11.29.  
 ( 97 ) EP 2050355 A1 2009.04.22.  
       EP 2050355 B1 2014.03.19.  
 ( 73 ) Colgate-Palmolive Company, New York NY 10022 (US)  
 ( 72 ) Hohlbein, Douglas Joseph  
 ( 74 ) Szabó Zsolt, DANUBIA Szabadalmi és Jogi Iroda Kft., 1051 Budapest, (HU)  
**( 54 ) Szájápolási kellék**  
 ( 51 ) A46B 15/00 (2006.01)  
       A46B 9/04 (2006.01)  
       A61B 17/24 (2006.01)  
**( 13 ) T2**  
 ( 30 ) 869922 2004.06.18. US
- 

- ( 11 ) E021046**  
**( 21 ) E 04 761480**  
 ( 96 ) EP 20040761480 2004.08.20.  
 ( 97 ) EP 1657996 A1 2005.03.10.  
       EP 1657996 B1 2014.02.12.  
 ( 73 ) IMHOLD, naamloze vennootschap, B-9100 Sint-Niklaas (BE)  
 ( 72 ) POPPE, Willy  
 ( 74 ) Mészárosné Dónusz Katalin, SBGK Szabadalmi Ügyvivői Iroda, 1062 Budapest, (HU)  
**( 54 ) Eljárás ágybetét belső magjának az előállítására**  
 ( 51 ) A47C 27/06 (2006.01)  
       A47C 27/20 (2006.01)  
**( 13 ) T2**  
 ( 30 ) 200300466 2003.08.27. BE
- 

- ( 11 ) E021080**  
**( 21 ) E 12 007430**  
 ( 96 ) EP 20120007430 2009.09.15.  
 ( 97 ) EP 2554077 A1 2013.02.06.  
       EP 2554077 B1 2013.10.09.  
 ( 73 ) IMHOLD, naamloze vennootschap, B-9100 Sint-Niklaas (BE)  
 ( 72 ) POPPE, Willy  
 ( 74 ) Farkas Tamás, DANUBIA Szabadalmi és Jogi Iroda Kft., 1051 Budapest, (HU)  
**( 54 ) Habréteg és habszalag habrugó előállításához, továbbá eljárás habrugó gyártására**  
 ( 51 ) A47C 27/14 (2006.01)  
**( 13 ) T2**  
 ( 30 ) 386931 2009.04.24. US
- 

- ( 11 ) E020663**  
**( 21 ) E 06 716705**  
 ( 96 ) EP 20060716705 2006.04.04.  
 ( 97 ) EP 1868470 A1 2006.10.12.  
       EP 1868470 B1 2014.02.26.  
 ( 73 ) Pagter & Partners International B.V., 4704 SE Roosendaal (NL)  
 ( 72 ) DE PAGTER, Janus, Adriaan, Willem  
       NIEKOLAAS, Simon, Eduard  
       BRUIJNS, Jeroen, Johan
-

---

( 74 ) Ivánka Gábor, ARINOVA Szabadalmi és Védjegy Iroda, 1122 Budapest, (HU)

**( 54 ) Tárolóedény növények számára, amely vízzel tölthető**

( 51 ) **A47G 7/07** (2006.01)

**A47G 7/06** (2006.01)

**B65D 85/50** (2006.01)

( 13 ) **T2**

( 30 ) 1028692 2005.04.04. NL

---

( 11 ) **E021196**

( 21 ) **E 10 715771**

( 96 ) **EP 20100715771** 2010.04.08.

( 97 ) **EP 2416683 A1** 2010.10.14.

**EP 2416683 B1** 2014.03.05.

( 73 ) Nestec S.A., 1800 Vevey (CH)

( 72 ) DENISART, Jean-Luc

AZOUZ, Ahmed

BAUDET, Larry, Sacha

SPIEGEL, Akos

( 74 ) Szabó Zsolt, DANUBIA Szabadalmi és Jogi Iroda Kft., 1051 Budapest, (HU)

**( 54 ) Italkészítő berendezés erőmérséklő szervekkel rendelkező zárószerkezettel**

( 51 ) **A47J 31/36** (2006.01)

( 13 ) **T2**

( 30 ) 09157751 2009.04.09. EP

---

( 11 ) **E021087**

( 21 ) **E 12 174373**

( 96 ) **EP 20120174373** 2009.12.30.

( 97 ) **EP 2510843 A1** 2012.10.17.

**EP 2510843 B1** 2013.10.23.

( 73 ) Koninklijke Douwe Egberts B.V., 3532 AD Utrecht (NL)

( 72 ) KAMERBEEK, Ralf

FLAMAND, John Henri

POST VAN LOON, Angenita Dorothea

KOELING, Hendrik Cornelis

BIESHEUVEL, Arend Cornelis Jacobus

( 74 ) Ivánka Gábor, ARINOVA Szabadalmi és Védjegy Iroda, 1122 Budapest, (HU)

**( 54 ) Rendszer, kapszula és eljárás ital készítésre**

( 51 ) **A47J 31/36** (2006.01)

**B65D 85/804** (2006.01)

( 13 ) **T2**

( 30 ) 09163008 2009.06.17. EP

---

( 11 ) **E021358**

( 21 ) **E 10 717125**

( 96 ) **EP 20100717125** 2010.04.29.

( 97 ) **EP 2432356 A1** 2010.11.25.

**EP 2432356 B1** 2014.03.05.

( 73 ) BSH Bosch und Siemens Hausgeräte GmbH, 81739 München (DE)

( 72 ) RUDEZ, Darko

---

---

PESEC, Jurij

( 74 ) dr. Jakabné Molnár Judit, SBGK Szabadalmi Ügyvivői Iroda, 1062 Budapest, (HU)

**( 54 ) Összekapcsoló szerkezet konyhakészülékhez**

**( 51 ) A47J 43/07** (2006.01)

**( 13 ) T2**

( 30 ) 102009003250 2009.05.19. DE

---

**( 11 ) E021075**

**( 21 ) E 10 179323**

**( 96 ) EP 20100179323** 2005.09.30.

**( 97 ) EP 2305087 A1** 2011.04.06.

**EP 2305087 B1** 2014.01.08.

( 73 ) SCA Hygiene Products AB, 405 03 Göteborg (SE)

( 72 ) Lind, Mats

Kullman, Marcus

Möller, Per

Pommer, Stig

Salaker, Allan

Larsson, Björn

( 74 ) Farkas Tamás, DANUBIA Szabadalmi és Jogi Iroda Kft, 1051 Budapest, (HU)

**( 54 ) Rögzítő szerkezet cserélhető anyagtekerics rögzítésére adagolóeszközben, továbbá rögzítő rendszer, adagolóeszköz és eljárás anyagtekerics beillesztésére rögzítő szerkezetbe**

**( 51 ) A47K 10/38** (2006.01)

**( 13 ) T2**

---

**( 11 ) E021010**

**( 21 ) E 10 703462**

**( 96 ) EP 20100703462** 2010.02.09.

**( 97 ) EP 2395892 A1** 2010.08.19.

**EP 2395892 B1** 2014.06.04.

( 73 ) Alfred Kärcher GmbH & Co. KG, 71364 Winnenden (DE)

( 72 ) RICKLEFSEN, Dirk

HENSEL, Maic

( 74 ) dr. Harangozó Gábor, DANUBIA Szabadalmi és Jogi Iroda Kft., 1051 Budapest, (HU)

**( 54 ) Szívó-tisztító berendezés**

**( 51 ) A47L 9/00** (2006.01)

**( 13 ) T2**

( 30 ) 102009010074 2009.02.11. DE

---

**( 11 ) E021268**

**( 21 ) E 12 401158**

**( 96 ) EP 20120401158** 2012.07.19.

**( 97 ) EP 2548491 A1** 2013.01.23.

**EP 2548491 B1** 2014.03.19.

( 73 ) Miele & Cie. KG, 33332 Gütersloh (DE)

( 72 ) Gerhards, Manfred

( 74 ) Dr. Kocsomba Nelli, Dr. Kocsomba Nelli Ügyvédi Iroda, 1143 Budapest, (HU)

**( 54 ) Porszívó, valamint eljárás porszívó működtetésére**

**( 51 ) A47L 9/28** (2006.01)

---

**( 13 ) T2**

( 30 ) 102011052020 2011.07.21. DE

**( 11 ) E021056****( 21 ) E 11 002926****( 96 ) EP 20110002926** 2011.04.07.**( 97 ) EP 2508126 A1** 2012.10.10.**EP 2508126 B1** 2014.03.05.

( 73 ) SQlab GmbH, 82024 Taufkirchen (DE)

( 72 ) Hild, Tobias

( 74 ) Mészárosné Dónusz Katalin, SBGK Szabadalmi Ügyvivői Iroda, 1062 Budapest, (HU)

**( 54 ) Nyomásmérő rendszer emberi medence ülőcsontjai közötti távolság meghatározására****( 51 ) A61B 5/103** (2006.01)**A61B 5/107** (2006.01)**( 13 ) T2****( 11 ) E020577****( 21 ) E 10 182157****( 96 ) EP 20100182157** 2004.09.15.**( 97 ) EP 2298170 A1** 2011.03.23.**EP 2298170 B1** 2014.04.02.

( 73 ) F. Hoffmann-La Roche AG, 4070 Basel (CH)

( 72 ) Hoenes, Joachim, Dr.

List, Hans

Miltner, Karl

Schmid, Wilfried, Dr.

( 74 ) Mészárosné Dónusz Katalin, SBGK Szabadalmi Ügyvivői Iroda, 1062 Budapest, (HU)

**( 54 ) Tesztelő készülék testfolyadékok vizsgálatához****( 51 ) A61B 5/15** (2006.01)**A61B 5/00** (2006.01)**( 13 ) T2**

( 30 ) 10343896 2003.09.19. DE

**( 11 ) E021191****( 21 ) E 06 799512****( 96 ) EP 20060799512** 2006.10.17.**( 97 ) EP 1937172 A1** 2008.07.02.**EP 1937172 B1** 2014.03.05.

( 73 ) Gannet B.V., 9711 AE Groningen (NL)

( 72 ) NIJENBANNING, Gert

( 74 ) Mészárosné Dónusz Katalin, SBGK Szabadalmi Ügyvivői Iroda, 1062 Budapest, (HU)

**( 54 ) Orvosi eszköz törött csontok kezelésére vagy stabilizáló elemek csontrészekhez való rögzítésére****( 51 ) A61B 17/84** (2006.01)**A61B 17/70** (2006.01)**A61B 17/72** (2006.01)**A61B 17/74** (2006.01)**A61B 17/78** (2006.01)**( 13 ) T2**

( 30 ) 1030218 2005.10.18. NL

- ( 11 ) **E021320**  
( 21 ) **E 06 848153**  
( 96 ) **EP 20060848153** 2006.12.21.  
( 97 ) **EP 1973502 A1** 2007.07.19.  
**EP 1973502 B1** 2014.04.09.  
( 73 ) Abbott Cardiovascular Systems Inc., Santa Clara, CA 95054 (US)  
( 72 ) DUGAN, Stephen R.  
ABBATE, Anthony J.  
( 74 ) Szabó Zsolt, DANUBIA Szabadalmi és Jogi Iroda Kft., 1051 Budapest, (HU)  
( 54 ) **Sugárzásátlátszatlan jelölőkkel ellátott sztentek**  
( 51 ) **A61F 2/915** (2013.01)  
**A61F 2/91** (2013.01)  
( 13 ) **T2**  
( 30 ) 325973 2006.01.04. US
- 

- ( 11 ) **E021177**  
( 21 ) **E 03 797071**  
( 96 ) **EP 20030797071** 2003.04.30.  
( 97 ) **EP 1549379 A1** 2004.04.01.  
**EP 1549379 B1** 2013.10.23.  
( 73 ) Asap Breathe Assist Pty Ltd, Footscray, Victoria 3011 (AU)  
( 72 ) MARYANKA, Paz  
( 74 ) Mészárosné Dónusz Katalin, SBGK Szabadalmi Ügyvivői Iroda, 1062 Budapest, (HU)  
( 54 ) **Orrüreg-tágító műszer**  
( 51 ) **A61F 5/08** (2006.01)  
**A61F 5/56** (2006.01)  
**A61M 29/00** (2006.01)  
( 13 ) **T2**  
( 30 ) 2002951517 2002.09.18. AU  
2003900315 2003.01.24. AU
- 

- ( 11 ) **E021163**  
( 21 ) **E 10 169558**  
( 96 ) **EP 20100169558** 2007.05.25.  
( 97 ) **EP 2250984 A1** 2010.11.17.  
**EP 2250984 B1** 2014.03.05.  
( 73 ) The Procter and Gamble Company, Cincinnati, Ohio 45202 (US)  
( 72 ) Ecker, Cornelia  
Gagliardi, Ivano  
Veglio, Paolo A.  
( 74 ) Szabó Zsolt, DANUBIA Szabadalmi és Jogi Iroda Kft., 1051 Budapest, (HU)  
( 54 ) **Női higiénés termék nyomtatott és dombornyomott mintázattal**  
( 51 ) **A61F 13/15** (2006.01)  
**B32B 3/30** (2006.01)  
( 13 ) **T2**
- 

- ( 11 ) **E021174**  
( 21 ) **E 05 754042**
-

- 
- ( 96 ) **EP 20050754042** 2005.05.16.  
 ( 97 ) **EP 1755516 A1** 2005.12.01.  
       **EP 1755516 B1** 2014.03.12.  
 ( 73 ) JOHNSON & JOHNSON CONSUMER COMPANIES, INC., Skillman, NJ 08558 (US)  
 ( 72 ) BINNER, Curt  
       CARASSO, Samuel C  
       CHASE, David J  
       DANYI, Erin  
       GLASGOW, Tara  
       KIMBALL, David L  
       KOZOROVITSKY, Julia  
       NG, Tony C  
 ( 74 ) dr. Harangozó Gábor, DANUBIA Szabadalmi és Jogi Iroda Kft., 1051 Budapest, (HU)  
 ( 54 ) **Eljárások intravaginális eszköz csomagolására**  
 ( 51 ) **A61F 13/20** (2006.01)  
       **A61F 13/22** (2006.01)  
       **D04H 1/22** (2006.01)  
 ( 13 ) **T2**  
 ( 30 ) 572054 P 2004.05.14. US  
       847951 2004.05.14. US  
       847952 2004.05.14. US  
       572055 P 2004.05.14. US
- 

- ( 11 ) **E021100**  
 ( 21 ) **E 11 779905**  
 ( 96 ) **EP 20110779905** 2011.10.20.  
 ( 97 ) **EP 2485696 A1** 2012.05.03.  
       **EP 2485696 B1** 2014.03.12.  
 ( 73 ) The Procter & Gamble Company, Cincinnati, OH 45202 (US)  
 ( 72 ) WILSON, Gregory, J.  
       DENG, Rong  
       WAAS, Steve  
 ( 74 ) Dr. Török Ferenc, DANUBIA Szabadalmi és Jogi Iroda Kft., 1051 Budapest, (HU)  
 ( 54 ) **Dombornyomott nedvszívó termék**  
 ( 51 ) **A61F 13/511** (2006.01)  
       **A61F 13/514** (2006.01)  
       **A61F 13/533** (2006.01)  
 ( 13 ) **T2**  
 ( 30 ) 913914 2010.10.28. US  
       913951 2010.10.28. US
- 

- ( 11 ) **E021324**  
 ( 21 ) **E 06 743454**  
 ( 96 ) **EP 20060743454** 2006.04.21.  
 ( 97 ) **EP 1900351 A1** 2008.03.19.  
       **EP 1900351 B1** 2014.04.23.  
 ( 73 ) Fuertes Fernández, Marcial, 33011 Oviedo Asturias (ES)  
 ( 72 ) Sánchez Amieva, Pedro  
       Viguera Joglar, Humberto Alejandro
-

---

( 74 ) Ivánka Gábor, ARINOVA Szabadalmi és Védjegy Iroda, 1122 Budapest, (HU)

**( 54 ) Ágy beteg és mozgássérült személyek számára****( 51 ) A61G 7/02** (2006.01)**A61G 7/00** (2006.01)**( 13 ) T2**

( 30 ) 200501455 2005.06.16. ES

---

**( 11 ) E021125****( 21 ) E 10 803377****( 96 ) EP 20100803377** 2010.11.18.**( 97 ) EP 2501350 A1** 2011.05.26.**EP 2501350 B1** 2013.12.25.

( 73 ) Linet Spol. S.R.O., 27401 Slany (CZ)

( 72 ) PILE, Brian

( 74 ) Mészárosné Dónusz Katalin, SBGK Szabadalmi Ügyvivői Iroda, 1062 Budapest, (HU)

**( 54 ) Pneumatikus matrac****( 51 ) A61G 7/057** (2006.01)**( 13 ) T2**

( 30 ) 0920207 2009.11.18. GB

---

**( 11 ) E021110****( 21 ) E 09 305619****( 96 ) EP 20090305619** 2009.06.30.**( 97 ) EP 2151227 A1** 2010.02.10.**EP 2151227 B1** 2014.08.13.

( 73 ) LPG SYSTEMS, 26000 Valence (FR)

( 72 ) Fuster, Arnaud

( 74 ) Mészárosné Dónusz Katalin, SBGK Szabadalmi Ügyvivői Iroda, 1062 Budapest, (HU)

**( 54 ) Masszírozófej és masszírozó készülék, amely a masszírozófejet alkalmazza****( 51 ) A61H 23/02** (2006.01)**A61H 19/00** (2006.01)**( 13 ) T2**

( 30 ) 0855487 2008.08.08. FR

---

**( 11 ) E020607****( 21 ) E 08 734874****( 96 ) EP 20080734874** 2008.03.28.**( 97 ) EP 2142186 A1** 2008.10.09.**EP 2142186 B1** 2014.04.30.

( 73 ) Laccure Ab, 252 20 Helsingborg (SE)

( 72 ) BATCHELLER, Greg

HEDNER, Thomas

JOHNSSON, Jörgen

SCHUBERT, Werner

SJÖGREN, Christer

STERNER, Olov

SZNITOWSKA, Małgorzat

( 74 ) Somlai Mária, SBGK Szabadalmi Ügyvivői Iroda, 1062 Budapest, (HU)

**( 54 ) Tejsav oligomerek alkalmazása nőgyógyászati fertőzések kezelésében**



- 
- ( 51 ) **A61K 9/00** (2006.01)  
**A61K 9/02** (2006.01)  
**A61K 9/06** (2006.01)  
**A61K 9/19** (2006.01)  
**A61K 31/765** (2006.01)  
**A61K 47/10** (2006.01)  
**A61K 47/38** (2006.01)  
**A61P 15/02** (2006.01)
- ( 13 ) **T2**
- ( 30 ) 200700508 2007.03.30. DK
- 

- ( 11 ) **E021316**
- ( 21 ) **E 10 151270**
- ( 96 ) **EP 20100151270** 2004.08.26.
- ( 97 ) **EP 2172205 A1** 2010.04.07.  
**EP 2172205 B1** 2014.06.18.
- ( 73 ) Shire Biopharmaceuticals Holdings Ireland Limited, St Helier JE4 8PX, Jersey (GB)
- ( 72 ) Ferdinando, Josephine Christine  
Haslam, Robert Paul  
Trespidi, Laura Anna
- ( 74 ) Ivánka Gábor, ARINOVA Szabadalmi és Védjegy Iroda, 1122 Budapest, (HU)

( 54 ) **Lantán tartalmú gyógyszerészeti formulálások**

- ( 51 ) **A61K 9/00** (2006.01)  
**A61J 3/10** (2006.01)  
**A61K 9/20** (2006.01)  
**A61K 9/68** (2006.01)  
**A61K 33/00** (2006.01)  
**A61K 33/24** (2006.01)  
**A61K 47/26** (2006.01)  
**A61K 47/36** (2006.01)  
**A61P 13/12** (2006.01)
- ( 13 ) **T2**
- ( 30 ) 497560 P 2003.08.26. US  
517078 P 2003.11.05. US
- 

- ( 11 ) **E021189**
- ( 21 ) **E 08 838247**
- ( 96 ) **EP 20080838247** 2008.06.09.
- ( 97 ) **EP 2211837 A2** 2009.04.16.  
**EP 2211837 B1** 2013.11.13.
- ( 73 ) Troikaa Pharmaceuticals Ltd, Ahmedabad 380 054, GUJ (IN)
- ( 72 ) Patel, Ketan R.
- ( 74 ) PINTZ ÉS TÁRSAI Szabadalmi, Védjegy és Jogi Iroda Kft., 1539 Budapest, (HU)
- ( 54 ) **Diklofenak helyi alkalmazású, nem-vizes oldata, és eljárás ennek előállítására**
- ( 51 ) **A61K 9/08** (2006.01)  
**A61K 31/196** (2006.01)
- ( 13 ) **T2**
- ( 30 ) MU10922007 2007.06.08. IN
-

- 
- ( 11 ) **E021157**  
 ( 21 ) **E 10 151576**  
 ( 96 ) **EP 20100151576** 2005.11.23.  
 ( 97 ) **EP 2174653 A1** 2010.04.14.  
       **EP 2174653 B1** 2014.05.14.  
 ( 73 ) Vectura Limited, Chippenham, Wiltshire SN14 6FH (GB)  
 ( 72 ) Morton, David  
 ( 74 ) dr. Láng Tivadarné, SBGK Szabadalmi Ügyvivői Iroda, 1062 Budapest, (HU)  
 ( 54 ) **Szárazpor inhalációs formulázások, amelyek tapadásgátló adalékokkal felszínen-módosított részecskéket tartalmaznak**  
 ( 51 ) **A61K 9/12** (2006.01)  
       **A61K 9/14** (2006.01)  
 ( 13 ) **T2**  
 ( 30 ) 0425758 2004.11.23. GB
- 

- ( 11 ) **E021225**  
 ( 21 ) **E 03 755718**  
 ( 96 ) **EP 20030755718** 2003.10.06.  
 ( 97 ) **EP 1560568 A1** 2004.04.22.  
       **EP 1560568 B1** 2014.03.26.  
 ( 73 ) KRKA, tovarna zdravil, d.d., Novo mesto, 8501 Novo mesto (SI)  
 ( 72 ) PISEK, Robert  
       KRAMAR, Andrejka  
       VRECER, Franc  
       KINCL, Maja  
       BREZNIK, Marjanca  
 ( 74 ) Frankné dr. Machytka Daisy, Gödölle, Kékes, Mészáros & Szabó Szabadalmi és Védjegy Iroda, 1024 Budapest, (HU)  
 ( 54 ) **Nátrium-alginátot és nátrium-kalcium-alginátot tartalmazó, szabályozott hatóanyag-felszabadulási gyógyszerkészítmények**  
 ( 51 ) **A61K 9/16** (2006.01)  
       **A61K 9/22** (2006.01)  
       **A61K 31/7048** (2006.01)  
 ( 13 ) **T2**  
 ( 30 ) 200200242 2002.10.08. SI
- 

- ( 11 ) **E021202**  
 ( 21 ) **E 03 799644**  
 ( 96 ) **EP 20030799644** 2003.12.19.  
 ( 97 ) **EP 1587500 A2** 2004.07.15.  
       **EP 1587500 B1** 2014.03.12.  
 ( 73 ) Aventis Pharma S.A., 92160 Antony (FR)  
 ( 72 ) CHACORNAC, Isabelle  
       PROBECK, Patricia  
 ( 74 ) Lengyel Zsolt, DANUBIA Szabadalmi és Jogi Iroda Kft., 1051 Budapest, (HU)  
 ( 54 ) **Ízfedést igénylő hatóanyagok orális beadásra szolgáló vegyületek**  
 ( 51 ) **A61K 9/16** (2006.01)  
       **B01J 2/00** (2006.01)  
 ( 13 ) **T2**
-

---

( 30 ) 0216521 2002.12.23. FR

---

( 11 ) **E021144**

( 21 ) **E 10 761043**

( 96 ) **EP 20100761043** 2010.08.11.

( 97 ) **EP 2464342 A2** 2011.02.17.

**EP 2464342 B1** 2014.02.26.

( 73 ) Debregeas Et Associes Pharma, 75008 Paris (FR)

( 72 ) SUPLIE, Pascal

LEBON, Christophe

( 74 ) Lengyel Zsolt, DANUBIA Szabadalmi és Jogi Iroda Kft., 1051 Budapest, (HU)

( 54 ) **Gyógyászati kiszerezések gyógyszerek helytelen alkalmazása ellen**

( 51 ) **A61K 9/16** (2006.01)

**A61K 9/20** (2006.01)

**A61K 9/48** (2006.01)

**A61K 31/165** (2006.01)

**A61K 31/19** (2006.01)

**A61K 31/485** (2006.01)

**A61K 47/02** (2006.01)

( 13 ) **T2**

( 30 ) 0955642 2009.08.12. FR

---

( 11 ) **E021169**

( 21 ) **E 06 809154**

( 96 ) **EP 20060809154** 2006.10.23.

( 97 ) **EP 1945186 A2** 2007.05.10.

**EP 1945186 B1** 2014.01.22.

( 73 ) Pfizer Products Inc., Groton, CT 06340 (US)

( 72 ) BOCKBRADER, Howard, Norman

CHO, Yun, Hyung

DIAZ SANTIAGO, Steven

MAHJOUR, Majid

REYNOLDS, Thomas, Daniel

SHAO, Pushpa, Ganapathi

SHAO, Zezhi, Jesse

WAN, Jiansheng

( 74 ) dr. Pethő Árpád, DANUBIA Szabadalmi és Jogi Iroda Kft., 1051 Budapest, (HU)

( 54 ) **Pregabalint, mátrixképző anyagot és duzzadó anyagot tartalmazó, szilárd orális gyógyászati készítmény napi egyszeri adagolásra**

( 51 ) **A61K 9/20** (2006.01)

**A61K 31/197** (2006.01)

**A61P 25/00** (2006.01)

( 13 ) **T2**

( 30 ) 732589 P 2005.11.02. US

---

( 11 ) **E021218**

( 21 ) **E 08 717221**

( 96 ) **EP 20080717221** 2008.02.28.

( 97 ) **EP 2131818 A2** 2008.09.04.

---

---

**EP 2131818 B1** 2014.04.09.

( 73 ) Glaxo Group Limited, Brentford, Middlesex TW8 9GS (GB)

( 72 ) CLARKE, Allan James

CULLINGFORD, David Geoffrey

LI, Yu

( 74 ) Derzsi Katalin, SBGK Szabadalmi Ügyvivői Iroda, 1062 Budapest, (HU)

**( 54 ) Új dózisforma**

**( 51 ) A61K 9/20** (2006.01)

**A61K 9/00** (2006.01)

**A61K 9/50** (2006.01)

**A61K 31/55** (2006.01)

**( 13 ) T2**

( 30 ) 892267 P 2007.03.01. US

---

**( 11 ) E021266**

**( 21 ) E 08 771562**

**( 96 ) EP 20080771562** 2008.06.20.

**( 97 ) EP 2170292 A2** 2008.12.31.

**EP 2170292 B1** 2014.01.08.

( 73 ) Bristol-Myers Squibb Holdings Ireland, 6340 Baar (CH)

( 72 ) KOO, Otilia, May, Yue

NIKFAR, Faranak

DIAZ, Steven

( 74 ) Mester Tamás, SWORKS Nemzetközi Szabadalmi Ügyvivői Iroda Kft., 1011 Budapest, (HU)

**( 54 ) Tablettázott atazanavir tartalmú kompozíciók**

**( 51 ) A61K 9/20** (2006.01)

**A61K 31/551** (2006.01)

**A61K 45/06** (2006.01)

**C07D213/42** (2006.01)

**( 13 ) T2**

( 30 ) 945701 P 2007.06.22. US

---

**( 11 ) E021319**

**( 21 ) E 06 711370**

**( 96 ) EP 20060711370** 2006.02.08.

**( 97 ) EP 1848413 A1** 2006.08.17.

**EP 1848413 B1** 2014.04.09.

( 73 ) Venus Remedies Limited, Panchkula 134 113, Haryana (IN)

( 72 ) CHAUDHARY, Manu

( 74 ) Ivánka Gábor, ARINOVA Szabadalmi és Védjegy Iroda, 1122 Budapest, (HU)

**( 54 ) Parenterális kombinációs terápia gyógyszerreiszstens baktériumok által előidézett fertőzőes állapotokhoz**

**( 51 ) A61K 31/00** (2006.01)

**A61P 31/04** (2006.01)

**( 13 ) T2**

( 30 ) DE03082005 2005.02.14. IN

---

**( 11 ) E021178**

**( 21 ) E 10 765762**

**( 96 ) EP 20100765762** 2010.10.15.

---

( 97 ) **EP 2488170 A1** 2011.04.21.

**EP 2488170 B1** 2014.01.22.

( 73 ) Laboratorios del. Dr. Esteve, S.A., 08041 Barcelona (ES)

( 72 ) PORTILLO SALIDO, Enrique

VIDELA CES, Sebastia

( 74 ) dr. Svingor Ádám, Danubia Szabadalmi és Jogi Iroda Kft., 1051 Budapest, (HU)

( 54 ) **Tramadolt és celecoxibot tartalmazó készítmények fájdalom kezelésében**

( 51 ) **A61K 31/135** (2006.01)

**A61K 31/415** (2006.01)

**A61K 45/06** (2006.01)

**A61P 29/00** (2006.01)

( 13 ) **T2**

( 30 ) 09384004 2009.10.16. EP

( 11 ) **E021211**

( 21 ) **E 10 761018**

( 96 ) **EP 20100761018** 2010.10.06.

( 97 ) **EP 2485723 A1** 2011.04.14.

**EP 2485723 B1** 2013.12.11.

( 73 ) Dompé S.p.A., 67100 L'Aquila AQ (IT)

( 72 ) PIEMONTE, Lorenzo

DAFFONCHIO, Luisa

ALLEGRETTI, Marcello

( 74 ) Somlai Mária, SBGK Szabadalmi Ügyvivői Iroda, 1062 Budapest, (HU)

( 54 ) **Pancreas szigetek transzplantációja során adjuvánsként működő CXCR1/2 inhibitorok**

( 51 ) **A61K 31/18** (2006.01)

**A61P 37/06** (2006.01)

( 13 ) **T2**

( 30 ) 09172364 2009.10.06. EP

( 11 ) **E021105**

( 21 ) **E 07 701800**

( 96 ) **EP 20070701800** 2007.02.21.

( 97 ) **EP 1991225 A1** 2007.08.30.

**EP 1991225 B1** 2013.11.06.

( 73 ) Apotex Technologies Inc., Toronto, ON M9L 1T9 (CA)

( 72 ) Munnich, Arnold

Spino, Michael

Cabantchik, Ioav

( 74 ) dr. Pethő Árpád, DANUBIA Szabadalmi és Jogi Iroda Kft., 1051 Budapest, (HU)

( 54 ) **Deferipron alkalmazása és eljárások vas hibás intracelluláris felhasználásából eredő Friedreich-ataxia kezelésére és/vagy megelőzésére**

( 51 ) **A61K 31/195** (2006.01)

**A61K 31/4196** (2006.01)

**A61K 31/4412** (2006.01)

( 13 ) **T2**

( 30 ) 775320 P 2006.02.22. US

( 11 ) **E021269**

- 
- ( 21 ) **E 09 765871**
- ( 96 ) **EP 20090765871** 2009.06.17.
- ( 97 ) **EP 2307000 A1** 2009.12.23.  
**EP 2307000 B1** 2014.02.26.
- ( 73 ) Pharnext, 92130 Issy les Moulineaux (FR)
- ( 72 ) COHEN, Daniel  
CHUMAKOV, Ilya  
NABIROCHKIN, Serguei  
GUERASSIMENKO, Oxana  
CHOLET, Nathalie
- ( 74 ) dr. Láng Tivadarné, SBGK Szabadalmi Ügyvivői Iroda, 1062 Budapest, (HU)
- ( 54 ) **Pilokarpin és metimazol kombinációja Charcot-Marie-Tooth betegség és rokon rendellenességek kezelésére**
- ( 51 ) **A61K 31/197** (2006.01)  
**A61K 31/4164** (2006.01)  
**A61K 31/4178** (2006.01)  
**A61K 45/06** (2006.01)  
**A61P 25/02** (2006.01)
- ( 13 ) **T2**
- ( 30 ) 08305280 2008.06.18. EP
- 
- ( 11 ) **E021294**
- ( 21 ) **E 08 726182**
- ( 96 ) **EP 20080726182** 2008.02.27.
- ( 97 ) **EP 2120917 A2** 2008.09.04.  
**EP 2120917 B1** 2014.01.22.
- ( 73 ) University Of Kentucky Research Foundation, Lexington KY 40506-0032 (US)  
Arizona Board of Regents on behalf of the University of Arizona, Tucson, AZ 85721-0158 (US)
- ( 72 ) JACOBSON, Elaine, L.  
JACOBSON, Myron, K.  
COYLE, Russell  
KIM, Hyuntae  
COYLE, Donna, L.
- ( 74 ) dr. Svingor Ádám, Danubia Szabadalmi és Jogi Iroda Kft., 1051 Budapest, (HU)
- ( 54 ) **Eljárás retinsav-terápia mellékhatásainak csökkentésére és/vagy a hatékonyság javítására a hatékonyság korlátozása nélkül**
- ( 51 ) **A61K 31/21** (2006.01)  
**A61K 8/36** (2006.01)  
**A61K 8/49** (2006.01)  
**A61K 8/67** (2006.01)  
**A61K 31/203** (2006.01)  
**A61K 31/455** (2006.01)  
**A61P 17/00** (2006.01)  
**A61Q 17/00** (2006.01)  
**A61Q 19/00** (2006.01)
- ( 13 ) **T2**
- ( 30 ) 903937 P 2007.02.28. US
- 
- ( 11 ) **E020917**
-

- ( 21 ) **E 10 779033**
- ( 96 ) **EP 20100779033** 2010.11.11.
- ( 97 ) **EP 2498771 A1** 2011.05.19.  
**EP 2498771 B1** 2013.12.25.
- ( 73 ) Acacia Pharma Limited, Harston Cambridgeshire CB22 7GG (GB)
- ( 72 ) COOPER, Nicola  
GILBERT, Julian Clive  
GRISTWOOD, Robert William  
WYLLIE, Michael, Grant
- ( 74 ) Somlai Mária, SBGK Szabadalmi Ügyvivői Iroda, 1062 Budapest, (HU)
- ( 54 ) **Bethanechol alkalmazása xerostomia kezelésében**
- ( 51 ) **A61K 31/27** (2006.01)  
**A61K 9/00** (2006.01)  
**A61P 43/00** (2006.01)
- ( 13 ) **T2**
- ( 30 ) 0919822 2009.11.12. GB  
201004445 2010.03.17. GB

- ( 11 ) **E021113**
- ( 21 ) **E 08 797320**
- ( 96 ) **EP 20080797320** 2008.08.06.
- ( 97 ) **EP 2173337 A2** 2009.02.12.  
**EP 2173337 B1** 2014.07.30.
- ( 73 ) OHIO UNIVERSITY, Athens, Ohio 45701 (US)
- ( 72 ) BOSE, Rathindra, N.
- ( 74 ) ifj. Szentpéteri Ádám, SBGK Szabadalmi Ügyvivői Iroda, 1062 Budapest, (HU)
- ( 54 ) **Foszfaplatinok és alkalmazásuk a ciszplatinra és karboplatinra**
- ( 51 ) **A61K 31/282** (2006.01)  
**A61K 33/24** (2006.01)  
**A61P 35/00** (2006.01)
- ( 13 ) **T2**
- ( 30 ) 954126 P 2007.08.06. US  
973926 P 2007.09.20. US

- ( 11 ) **E021093**
- ( 21 ) **E 05 704992**
- ( 96 ) **EP 20050704992** 2005.01.06.
- ( 97 ) **EP 1706112 A2** 2005.08.04.  
**EP 1706112 B1** 2014.03.12.
- ( 73 ) Natrogen Therapeutics International, Inc., Valhalla, NY 10595 (US)
- ( 72 ) WANG, Longgui  
LIU, Xiao, Mei  
MO, Lian  
MENCHER, Simon, K.  
MCCARRON, James, P., Jr.
- ( 74 ) Kovári György, ADVOPATENT Szabadalmi és Védjegy Iroda, 1011 Budapest, (HU)
- ( 54 ) **Eljárások gyulladással összefüggő betegség kezelésére**
- ( 51 ) **A61K 31/40** (2006.01)  
**A61P 3/00** (2006.01)

A61P 19/00 (2006.01)  
 A61P 25/00 (2006.01)  
 A61P 35/00 (2006.01)  
 ( 13 ) T2  
 ( 30 ) 754547 2004.01.12. US

( 11 ) E021168

( 21 ) E 07 765382

( 96 ) EP 20070765382 2007.06.13.

( 97 ) EP 2037914 A1 2007.12.21.

EP 2037914 B1 2013.10.23.

( 73 ) Intervet International BV, 5831 AN Boxmeer (NL)

( 72 ) DESCHAMPS, Elisabeth Benedicte Daniele

SCHMIDT, Carsten

ALLAN, Mark

( 74 ) Mester Tamás, SWORKS Nemzetközi Szabadalmi Ügyvivői Iroda Kft ., 1011 Budapest, (HU)

( 54 ) **Szuszenzió, amely tartalmaz benzimidazol karbamátot és egy poliszorbátot**

( 51 ) A61K 31/415 (2006.01)

A61K 9/00 (2006.01)

A61K 9/10 (2006.01)

( 13 ) T2

( 30 ) 06115495 2006.06.14. EP

813928 P 2006.06.14. US

( 11 ) E020923

( 21 ) E 11 164516

( 96 ) EP 20110164516 2007.07.03.

( 97 ) EP 2359826 A1 2011.08.24.

EP 2359826 B1 2013.10.30.

( 73 ) Takeda GmbH, 78467 Konstanz (DE)

( 72 ) Wollin, Stefan-Lutz

Wohlsen, Andrea

Braun, Clemens

Marx, Degenhard

( 74 ) Dr. Miskolczi Mária, 1111 Budapest, (HU)

( 54 ) **A HMG-COA redukáz gátló rosuvastatin kombinációja valamely foszfodiészteráz 3 gátlóval, így például roflumilasttal, roflumilast-N-oxiddal gyulladáscsökkentő pulmonális betegségek kezelésére**

( 51 ) A61K 31/44 (2006.01)

A61K 31/22 (2006.01)

A61K 31/277 (2006.01)

A61K 31/343 (2006.01)

A61K 31/352 (2006.01)

A61K 31/366 (2006.01)

A61K 31/40 (2006.01)

A61K 31/405 (2006.01)

A61K 31/437 (2006.01)

A61K 31/4439 (2006.01)

A61K 31/453 (2006.01)

A61K 31/502 (2006.01)



---

<b>A61K 31/505</b>	(2006.01)
<b>A61K 45/06</b>	(2006.01)
<b>A61P 11/00</b>	(2006.01)
<b>( 13 ) T2</b>	
( 30 ) 06116625	2006.07.05. EP

---

<b>( 11 ) E020617</b>	
<b>( 21 ) E 12 160638</b>	
<b>( 96 ) EP 20120160638</b>	2008.05.30.
<b>( 97 ) EP 2478905 A2</b>	2012.07.25.
<b>EP 2478905 B1</b>	2014.05.14.
( 73 )	Wyeth LLC, New York, NY 10017-5755 (US)
( 72 )	Hewes, Becker
( 74 )	Lezsák Gábor, Danubia Szabadalmi és Jogi Iroda Kft., 1051 Budapest, (HU)
<b>( 54 ) Imatinib-rezisztens leukémia kezelése 4-aminokinolin-3-karbonitril származékokkal</b>	
<b>( 51 ) A61K 31/4709</b>	(2006.01)
<b>A61K 31/496</b>	(2006.01)
<b>A61P 35/02</b>	(2006.01)
<b>( 13 ) T2</b>	
( 30 ) 932650 P	2007.06.01. US

---

<b>( 11 ) E021057</b>	
<b>( 21 ) E 06 834365</b>	
<b>( 96 ) EP 20060834365</b>	2006.12.04.
<b>( 97 ) EP 1957073 A2</b>	2007.06.14.
<b>EP 1957073 B1</b>	2014.04.23.
( 73 )	OTSUKA PHARMACEUTICAL CO., LTD., Tokyo 101-8535 (JP)
( 72 )	MATSUYAMA, Hironori OHNISHI, Kenji NAKAGAWA, Takashi TAKASU, Hideki SAKAMOTO, Makoto HIGUCHI, Kumi MIYAJIMA, Keisuke YAMADA, Satoshi MOTOYAMA, Masaaki KOJIMA, Yutaka YASUMURA, Koichi KODAMA, Takeshi OTSUJI, Shun KAN, Keizo SUMIDA, Takumi
( 74 )	Molnár Imre, DANUBIA Szabadalmi és Jogi Iroda Kft., 1051 Budapest, (HU)
<b>( 54 ) Medicinában használatos gyógyszer</b>	
<b>( 51 ) A61K 31/495</b>	(2006.01)
<b>A61K 31/496</b>	(2006.01)
<b>A61P 35/00</b>	(2006.01)
<b>( 13 ) T2</b>	
( 30 ) 2005351255	2005.12.05. JP

---

- 
- ( 11 ) **E021095**  
( 21 ) **E 07 728723**  
( 96 ) **EP 20070728723** 2007.05.03.  
( 97 ) **EP 2015754 A2** 2007.11.15.  
**EP 2015754 B1** 2014.04.09.  
( 73 ) Boehringer Ingelheim International GmbH, 55216 Ingelheim am Rhein (DE)  
( 72 ) DUGI, Klaus  
HIMMELSBACH, Frank  
MARK, Michael  
( 74 ) Kovári György, ADVOPATENT Szabadalmi és Védjegy Iroda, 1011 Budapest, (HU)  
( 54 ) **DPP IV gátlók alkalmazása**  
( 51 ) **A61K 31/522** (2006.01)  
**A61K 31/4985** (2006.01)  
**A61P 3/10** (2006.01)  
**A61P 9/04** (2006.01)  
( 13 ) **T2**  
( 30 ) 06009203 2006.05.04. EP
- 
- ( 11 ) **E021141**  
( 21 ) **E 08 785257**  
( 96 ) **EP 20080785257** 2008.07.31.  
( 97 ) **EP 2185158 A1** 2009.02.05.  
**EP 2185158 B1** 2013.12.25.  
( 73 ) PAT GmbH, 81375 München (DE)  
( 72 ) Neve nem feltüntethető  
( 74 ) dr. Svingor Ádám, Danubia Szabadalmi és Jogi Iroda Kft., 1051 Budapest, (HU)  
( 54 ) **Foszfatidilkolin alkalmazása szteroid-dependens és szteroid-refrakter fekélyes vastagbélgyulladás kezelésére**  
( 51 ) **A61K 31/685** (2006.01)  
**A61P 1/00** (2006.01)  
( 13 ) **T2**  
( 30 ) 953146 P 2007.07.31. US
- 
- ( 11 ) **E021352**  
( 21 ) **E 08 724452**  
( 96 ) **EP 20080724452** 2008.01.09.  
( 97 ) **EP 2068887 A2** 2008.07.17.  
**EP 2068887 B1** 2014.03.12.  
( 73 ) Biogen Idec MA Inc., Cambridge, MA 02142 (US)  
( 72 ) MI, Sha  
PEPINSKY, R., Blake  
SHAO, Zhaohui  
GARBER, Ellen, A.  
MIKLASZ, Steven, D.  
GRAFF, Christilyn  
( 74 ) dr. Pethő Árpád, DANUBIA Szabadalmi és Jogi Iroda Kft., 1051 Budapest, (HU)  
( 54 ) **Sp35 antitestek és alkalmazásuk**  
( 51 ) **A61K 31/70** (2006.01)
-

A61K 38/16 (2006.01)  
 A61K 39/395 (2006.01)  
 A61P 25/00 (2006.01)  
 C07H 21/00 (2006.01)  
 C07K 14/00 (2006.01)  
 C07K 16/00 (2006.01)  
 C07K 16/28 (2006.01)  
 C12N 5/20 (2006.01)  
 C12N 15/13 (2006.01)

( 13 ) T2

( 30 ) 879324 P 2007.01.09. US

( 11 ) E021286

( 21 ) E 04 798407

( 96 ) EP 20040798407 2004.11.08.

( 97 ) EP 1680134 A1 2005.05.19.

EP 1680134 B1 2014.04.30.

( 73 ) GLYCOLOGIC LIMITED, Glasgow G4 0BA (GB)

( 72 ) QI, Xin

TESTER, Richard

( 74 ) Somlai Mária, SBGK Szabadalmi Ügyvivői Iroda, 1062 Budapest, (HU)

( 54 ) Vegyületek és azok alkalmazása

( 51 ) A61K 31/718 (2006.01)

A23L 1/0522 (2006.01)

A61K 9/20 (2006.01)

A61K 47/36 (2006.01)

A61P 3/08 (2006.01)

( 13 ) T2

( 30 ) 0325942 2003.11.06. GB

( 11 ) E021222

( 21 ) E 08 794808

( 96 ) EP 20080794808 2008.07.28.

( 97 ) EP 2182960 A1 2009.02.05.

EP 2182960 B1 2014.03.19.

( 73 ) Galderma Laboratories Inc., Fort Worth, Texas 76177 (US)

( 72 ) DEJOVIN, Jack

( 74 ) Ivánka Gábor, ARINOVA Szabadalmi és Védjegy Iroda, 1122 Budapest, (HU)

( 54 ) Vegyületek, formulálások és módszerek bőrráncok, redők és megereszkedések csökkentésére

( 51 ) A61K 31/74 (2006.01)

A61Q 19/08 (2006.01)

( 13 ) T2

( 30 ) 952298 P 2007.07.27. US

( 11 ) E021325

( 21 ) E 11 754919

( 96 ) EP 20110754919 2011.07.08.

( 97 ) EP 2563374 A1 2012.01.12.

EP 2563374 B1 2013.11.13.

- ( 73 ) Devirex AG, 6318 Walchwil (CH)  
 ( 72 ) VITINS, Peter  
 LANGENAUER, Marcel  
 SCHERER, Paul, Martin  
 ( 74 ) Frankné dr. Machytka Daisy, Gödölle, Kékes, Mészáros & Szabó Szabadalmi és Védjegy Iroda, 1024 Budapest, (HU)  
**( 54 ) Polietilénlikol kompozíciók herpes labialis, herpes genitális és herpes zoster kiújulásának kontrollálására**  
 ( 51 ) **A61K 31/765** (2006.01)  
**A61P 31/22** (2006.01)  
 ( 13 ) **T2**  
 ( 30 ) 362329 P 2010.07.08. US

- ( 11 ) **E021298**  
 ( 21 ) **E 08 007676**  
 ( 96 ) **EP 20080007676** 2008.04.20.  
 ( 97 ) **EP 2110132 A1** 2009.10.21.  
**EP 2110132 B1** 2014.01.22.  
 ( 73 ) D2 Bioscience Group Ltd, Hamilton HMLX (BM)  
 ( 72 ) Bayerl, Thomas, Prof. Dr.  
 ( 74 ) dr. Svingor Ádám, Danubia Szabadalmi és Jogi Iroda Kft., 1051 Budapest, (HU)  
**( 54 ) Deutérium-oxid alkalmazása elasztáz-inhibitoroként**  
 ( 51 ) **A61K 33/00** (2006.01)  
**A61P 9/00** (2006.01)  
**A61P 11/00** (2006.01)  
**A61P 29/00** (2006.01)  
**A61P 37/08** (2006.01)  
 ( 13 ) **T2**

- ( 11 ) **E021276**  
 ( 21 ) **E 09 720311**  
 ( 96 ) **EP 20090720311** 2009.03.03.  
 ( 97 ) **EP 2257301 A2** 2009.09.17.  
**EP 2257301 B1** 2014.01.22.  
 ( 73 ) The University of Miami, Miami, FL 33156 (US)  
 ( 72 ) PODACK, Eckhard, R.  
 ROSENBLATT, Joseph, D.  
 YAMAZAKI, Koichi  
 ( 74 ) ifj. Szentpéteri Ádám, SBGK Szabadalmi Ügyvivői Iroda, 1062 Budapest, (HU)  
**( 54 ) Allogén ráksejt-alapú immunterápia**  
 ( 51 ) **A61K 35/42** (2006.01)  
**A61K 35/12** (2006.01)  
**A61K 39/395** (2006.01)  
**A61P 37/00** (2006.01)  
 ( 13 ) **T2**  
 ( 30 ) 33425 P 2008.03.03. US

- ( 11 ) **E020662**  
 ( 21 ) **E 11 707070**  
 ( 96 ) **EP 20110707070** 2011.02.04.

- ( 97 ) EP 2528611 A1 2011.08.11.  
 EP 2528611 B1 2014.03.19.
- ( 73 ) Vitacare GmbH & Co. KG, 61118 Bad Vilbel (DE)
- ( 72 ) WYROBNIK, Daniel, Henry  
 WYROBNIK, Isaac, Harry
- ( 74 ) PINTZ ÉS TÁRSAI, Szabadalmi, Védjegy és Jogi Iroda Kft., 1539 Budapest, (HU)
- ( 54 ) **Kompozíció alkalmazásra terápiához laktóz intoleranciában vagy olyan állapotokban, amelyek laktáz hiányosságból adódnak**
- ( 51 ) A61K 35/74 (2006.01)  
 A61K 38/47 (2006.01)
- ( 13 ) T2
- ( 30 ) 10004161 2010.04.20. EP  
 338763 P 2010.02.24. US  
 102010009582 2010.02.26. DE  
 102010008083 2010.02.15. DE  
 102010007289 2010.02.08. DE  
 102010007304 2010.02.08. DE  
 102010007142 2010.02.05. DE

- ( 11 ) E020791
- ( 21 ) E 10 749635
- ( 96 ) EP 20100749635 2010.08.26.
- ( 97 ) EP 2470213 A1 2011.03.03.  
 EP 2470213 B1 2013.10.16.
- ( 73 ) Milmed AB, 386 32 Färjestaden (SE)
- ( 72 ) TÖRNQVIST, Kent  
 SIBILEVA, Maria  
 EK, Peter  
 FREDRIKSSON, Anders  
 ARCHER, Trevor  
 BLOMQVIST, Tatiana  
 MUDRIK, Dmitry  
 GOLANT, Natalia  
 BALAKIREVA, Ludmila
- ( 74 ) dr. Láng Tivadarné, SBGK Szabadalmi Ügyvivői Iroda, 1062 Budapest, (HU)
- ( 54 ) **Kompozíció neurodegeneratív betegségek vagy rendellenességek kezelésére, eljárás és alkalmazás elektromágnesesen besugárzott élesztővel**
- ( 51 ) A61K 36/06 (2006.01)  
 A61K 41/00 (2006.01)  
 A61P 25/28 (2006.01)
- ( 13 ) T2
- ( 30 ) 0950613 2009.08.26. SE

- ( 11 ) E020578
- ( 21 ) E 11 701027
- ( 96 ) EP 20110701027 2011.01.03.
- ( 97 ) EP 2523674 A1 2011.07.21.  
 EP 2523674 B1 2014.03.26.
- ( 73 ) Indena S.p.A., 20139 Milano (IT)

- ( 72 ) BOMBARDELLI, Ezio  
GIORI, Andrea
- ( 74 ) dr. Molnár István, DANUBIA Szabadalmi és Jogi Iroda Kft., 1051 Budapest, (HU)
- ( 54 ) **Fosfolipidekkel komplexált Gingko biloba kivonatokkal kombinált Andrographis paniculata kivonatok tartalmazó készítmények és alkalmazásuk**
- ( 51 ) **A61K 36/16** (2006.01)  
**A61K 36/19** (2006.01)  
**A61P 25/28** (2006.01)
- ( 13 ) **T2**
- ( 30 ) MI20100019 2010.01.12. IT

- ( 11 ) **E021287**
- ( 21 ) **E 09 746003**
- ( 96 ) **EP 20090746003** 2009.04.28.
- ( 97 ) **EP 2285391 A2** 2009.11.19.  
**EP 2285391 B1** 2014.03.05.
- ( 73 ) Setubio Sas, 03270 Hauterive (FR)
- ( 72 ) SERGERE, Jean-Christophe  
VIVARES, Christian
- ( 74 ) ifj. Szentpéteri Ádám, SBGK Szabadalmi Ügyvivői Iroda, 1062 Budapest, (HU)
- ( 54 ) **Görögszéna extraktum ostoros parazitákkal összefüggő humán és állati fertőzések kezelésére**
- ( 51 ) **A61K 36/48** (2006.01)  
**A23K 1/16** (2006.01)  
**A23K 1/18** (2006.01)  
**A23L 1/30** (2006.01)
- ( 13 ) **T2**
- ( 30 ) 0853068 2008.05.13. FR

- ( 11 ) **E021345**
- ( 21 ) **E 09 733497**
- ( 96 ) **EP 20090733497** 2009.04.16.
- ( 97 ) **EP 2268666 A1** 2009.10.22.  
**EP 2268666 B1** 2014.03.12.
- ( 73 ) Ferring B.V., 2132 JX Hoofddorp (NL)
- ( 72 ) COTTINGHAM, Ian  
PLAKSIN, Daniel  
WHITE, Richard, Boyd
- ( 74 ) dr. Svingor Ádám, Danubia Szabadalmi és Jogi Iroda Kft., 1051 Budapest, (HU)
- ( 54 ) **Alfa-2,3- és alfa-2,6-szializációt tartalmazó, rekombináns FSH**
- ( 51 ) **A61K 38/00** (2006.01)  
**C07K 14/59** (2006.01)
- ( 13 ) **T2**
- ( 30 ) 45424 P 2008.04.16. US  
08251528 2008.04.25. EP

- ( 11 ) **E020960**
- ( 21 ) **E 12 160849**
- ( 96 ) **EP 20120160849** 2009.09.10.
- ( 97 ) **EP 2468286 A1** 2012.06.27.

**EP 2468286 B1** 2014.04.23.

( 73 ) Enanta Pharmaceuticals, Inc., Watertown, MA 02472 (US)

AbbVie Bahamas Ltd., New Providence, Nassau (BS)

( 72 ) Ku, Yiyin

Or, Yat, Sun

Wagaw, Sable, H.

Engstrom, Ken

Grieme, Tim

Sheikh, Ahmad

Mei, Jianzhang

McDaniel, Keith, F.

Chen, Hui-ju

Shanley, Jason, P.

Kempf, Dale, J.

Grampovnik, David, J.

Sun, Ying

Liu, Dong

Gai, Yonghua

( 74 ) dr. Török Ferenc, DANUBIA Szabadalmi és Jogi Iroda Kft., 1051 Budapest, (HU)

**( 54 ) Makrociklusos Hepatitisz C szerin proteáz inhibitorok****( 51 ) A61K 38/00** (2006.01)**A61K 38/12** (2006.01)**C07D487/04** (2006.01)**( 13 ) T2**

( 30 ) 191725 P 2008.09.11. US

209689 P 2009.03.10. US

**( 11 ) E021206****( 21 ) E 12 000663****( 96 ) EP 20120000663** 2009.06.02.**( 97 ) EP 2489361 A1** 2012.08.22.**EP 2489361 B1** 2014.04.16.

( 73 ) Xigen Inflammation Ltd., 3030 Limassol (CY)

( 72 ) Bonny, Christophe

( 74 ) Szentpéteri Zsolt, SBGK Szabadalmi Ügyvivői Iroda, 1062 Budapest, (HU)

**( 54 ) A JNK jelátviteli bioszintézis út sejt-permeábilis peptid inhibitorainak használata különböző betegségek kezelésére****( 51 ) A61K 38/01** (2006.01)**A61K 38/03** (2006.01)**A61K 38/04** (2006.01)**A61P 9/00** (2006.01)**A61P 11/00** (2006.01)**A61P 17/00** (2006.01)**A61P 25/00** (2006.01)**A61P 31/12** (2006.01)**A61P 37/00** (2006.01)**( 13 ) T2**

( 30 ) PCT/EP2008/004341 2008.05.30. WO

- 
- ( 11 ) **E021079**  
( 21 ) **E 04 752284**  
( 96 ) **EP 20040752284** 2004.05.14.  
( 97 ) **EP 1638589 A2** 2004.12.02.  
**EP 1638589 B1** 2014.03.26.  
( 73 ) Teva Pharmaceutical Industries Limited, Petah Tikvah 49131 (IL)  
( 72 ) VOLLMER, Timothy  
( 74 ) dr. Gál Melinda, SBGK Szabadalmi Ügyvivői Iroda, 1062 Budapest, (HU)  
( 54 ) **Kombinációs gyógymód glatirámer-acetáttal és mitoxantronnal a szklerózis multiplex kezelésére**  
( 51 ) **A61K 38/02** (2006.01)  
**A61K 31/137** (2006.01)  
**A61P 25/28** (2006.01)  
( 13 ) **T2**  
( 30 ) 470640 P 2003.05.14. US
- 

- ( 11 ) **E021096**  
( 21 ) **E 10 812524**  
( 96 ) **EP 20100812524** 2010.08.23.  
( 97 ) **EP 2470191 A1** 2011.03.03.  
**EP 2470191 B1** 2014.05.07.  
( 73 ) Stealth Peptides International, Inc., 98000 Monaco (MC)  
( 72 ) LIU, Liping  
TANG, Shibo  
LIANG, Xiaoling  
( 74 ) Kovári György, ADVOPATENT Szabadalmi és Védjegy Iroda, 1011 Budapest, (HU)  
( 54 ) **Eljárások és készítmények kóros szemészeti állapotok megelőzésére vagy kezelésére**  
( 51 ) **A61K 38/07** (2006.01)  
**A61P 27/02** (2006.01)  
**A61P 27/12** (2006.01)  
( 13 ) **T2**  
( 30 ) 236440 P 2009.08.24. US  
237745 P 2009.08.28. US  
348470 P 2010.05.26. US
- 

- ( 11 ) **E021356**  
( 21 ) **E 09 751584**  
( 96 ) **EP 20090751584** 2009.05.21.  
( 97 ) **EP 2296686 A1** 2009.11.26.  
**EP 2296686 B1** 2014.02.12.  
( 73 ) Ferring B.V., 2132 JX Hoofddorp (NL)  
( 72 ) KLEIN, Bjarke, Mirner  
NORGAARD, Jens, Peter  
SHUMEL, Brad  
( 74 ) Lengyel Zsolt, DANUBIA Szabadalmi és Jogi Iroda Kft., 1051 Budapest, (HU)  
( 54 ) **Szájban diszpergálódó dezmpresszin a vizelési inger által nem zavart kezdeti alvási periódus növelésére**  
( 51 ) **A61K 38/11** (2006.01)  
( 13 ) **T2**  
( 30 ) 55120 P 2008.05.21. US
-



- 
- ( 11 ) **E021083**  
 ( 21 ) **E 11 185508**  
 ( 96 ) **EP 20110185508** 2007.03.01.  
 ( 97 ) **EP 2465519 A1** 2012.06.20.  
       **EP 2465519 B1** 2013.10.23.  
 ( 73 ) CSL Limited, Parkville, Victoria 3052 (AU)  
 ( 72 ) STROES,, Erik S.G.  
 ( 74 ) Somlai Mária, SBGK Szabadalmi Ügyvivői Iroda, 1062 Budapest, (HU)  
 ( 54 ) **Diabeteses betegek endothelialis működési zavarának kezelése**  
 ( 51 ) **A61K 38/17** (2006.01)  
       **A61P 5/50** (2006.01)  
 ( 13 ) **T2**
- 

- ( 11 ) **E021274**  
 ( 21 ) **E 07 705223**  
 ( 96 ) **EP 20070705223** 2007.02.16.  
 ( 97 ) **EP 1986678 A1** 2007.08.23.  
       **EP 1986678 B1** 2013.11.13.  
 ( 73 ) Axxess Limited, Jersey JE1 1JY (GB)  
 ( 72 ) NEW, Roger, R., C.  
 ( 74 ) Derzsi Katalin, SBGK Szabadalmi Ügyvivői Iroda, 1062 Budapest, (HU)  
 ( 54 ) **Biguanidot tartalmazó oldódot elősegítő anyag orálisan beadott peptid felszabadításához**  
 ( 51 ) **A61K 38/23** (2006.01)  
       **A61K 38/28** (2006.01)  
       **A61K 47/10** (2006.01)  
       **A61K 47/14** (2006.01)  
       **A61K 47/18** (2006.01)  
       **A61P 3/10** (2006.01)  
       **A61P 19/10** (2006.01)  
       **A61P 35/00** (2006.01)  
 ( 13 ) **T2**  
 ( 30 ) 0603252 2006.02.17. GB
- 

- ( 11 ) **E020983**  
 ( 21 ) **E 03 781990**  
 ( 96 ) **EP 20030781990** 2003.12.18.  
 ( 97 ) **EP 1572229 A2** 2004.07.01.  
       **EP 1572229 B1** 2014.04.30.  
 ( 73 ) Bio & Bio Licensing SA, 1724 Luxembourg (LU)  
 ( 72 ) EIBL, Johann  
 ( 74 ) dr. Pethő Árpád, DANUBIA Szabadalmi és Jogi Iroda Kft., 1051 Budapest, (HU)  
 ( 54 ) **Stabil, terápiás fibrinogén**  
 ( 51 ) **A61K 38/36** (2006.01)  
       **A61K 38/37** (2006.01)  
 ( 13 ) **T2**  
 ( 30 ) 18902002 2002.12.18. AT
- 

- ( 11 ) **E020852**  
 ( 21 ) **E 05 714080**
-

- 
- ( 96 ) **EP 20050714080** 2005.02.23.  
 ( 97 ) **EP 1740197 A1** 2005.11.17.  
       **EP 1740197 B1** 2013.10.16.
- ( 73 ) Alvine Pharmaceuticals, Inc., San Carlos CA 94070 (US)  
 THE BOARD OF TRUSTEES OF THE LELAND STANFORD JUNIOR UNIVERSITY, Palo Alto, CA  
 94306-1106 (US)
- ( 72 ) SHAN, Lu  
 BETHUNE, Michael  
 KHOSLA, Chaitan  
 GASS, Jonathan
- ( 74 ) Frankné dr. Machytka Daisy, Gödölle, Kékes, Mészáros & Szabó Szabadalmi és Védjegy Iroda, 1024 Budapest,  
 (HU)
- ( 54 ) Prolil-endopeptidáz (PEP) és glutamin-endoproteáz lisztérzékenység kezelésére**
- ( 51 ) **A61K 38/48** (2006.01)  
       **A61K 35/74** (2006.01)
- ( 13 ) T2**
- ( 30 ) 565668 P 2004.04.26. US  
       969314 2004.10.19. US
- 
- ( 11 ) E021347**  
**( 21 ) E 05 723092**
- ( 96 ) **EP 20050723092** 2005.02.15.  
 ( 97 ) **EP 1725253 A2** 2005.09.09.  
       **EP 1725253 B1** 2014.04.09.
- ( 73 ) ALLERGAN, INC., Irvine CA 92612 (US)
- ( 72 ) TURKEL, Catherine, C.  
 BRIN, Mitchell, F.
- ( 74 ) dr. Pethő Árpád, DANUBIA Szabadalmi és Jogi Iroda Kft., 1051 Budapest, (HU)
- ( 54 ) Gyógyszerek és módszerek fejfájás kezelésére**
- ( 51 ) **A61K 38/48** (2006.01)
- ( 13 ) T2**
- ( 30 ) 789180 2004.02.26. US  
       39506 2005.01.18. US
- 
- ( 11 ) E021296**  
**( 21 ) E 08 828326**
- ( 96 ) **EP 20080828326** 2008.08.28.  
 ( 97 ) **EP 2192917 A1** 2009.03.05.  
       **EP 2192917 B1** 2014.01.29.
- ( 73 ) Baxter International Inc., Deerfield, IL 60015 (US)  
 Baxter Healthcare SA, 8152 Glattpark (Opfikon) (CH)
- ( 72 ) KISTNER, Otfried  
 TAUER, Christa  
 BARRETT, Noel  
 MUNDT, Wolfgang
- ( 74 ) Frankné dr. Machytka Daisy, Gödölle, Kékes, Mészáros & Szabó Szabadalmi és Védjegy Iroda, 1024 Budapest,  
 (HU)
- ( 54 ) Eljárás vírusvakcinák előállítására**
- ( 51 ) **A61K 39/12** (2006.01)
-

A61K 39/145 (2006.01)  
 C12N 7/02 (2006.01)  
 C12N 7/04 (2006.01)  
 ( 13 ) T2  
 ( 30 ) 966724 P 2007.08.28. US

( 11 ) E021006  
 ( 21 ) E 07 755675  
 ( 96 ) EP 20070755675 2007.07.27.  
 ( 97 ) EP 2182983 A1 2009.02.05.  
 EP 2182983 B1 2014.05.21.  
 ( 73 ) Janssen Alzheimer Immunotherapy, Dublin 24 (IE)  
 Wyeth LLC, New York, NY 10017-5755 (US)  
 ( 72 ) LIEBERBURG, Ivan  
 CALLAWAY, Jim  
 GRUNDMAN, Michael  
 ( 74 ) Lengyel Zsolt, DANUBIA Szabadalmi és Jogi Iroda Kft., 1051 Budapest, (HU)  
 ( 54 ) **Amiloidogén betegségek kezelése humanizált anti-abéta ellenanyagokkal**  
 ( 51 ) A61K 39/395 (2006.01)  
 A61P 25/28 (2006.01)  
 C07K 16/18 (2006.01)  
 ( 13 ) T2

( 11 ) E021091  
 ( 21 ) E 09 814279  
 ( 96 ) EP 20090814279 2009.09.15.  
 ( 97 ) EP 2345426 A1 2011.07.20.  
 EP 2345426 B1 2014.03.05.  
 ( 73 ) Activus Pharma Co., Ltd., Funabashi-shi, Chiba 273-0864 (JP)  
 ( 72 ) HIROKAWA, Takashi  
 TADA, Takahiro  
 NIHIRA, Jun  
 ( 74 ) ifj. Szentpéteri Ádám, SBGK Szabadalmi Ügyvivői Iroda, 1062 Budapest, (HU)  
 ( 54 ) **Por alakú szerves kompozit vegyület gyógyászati alkalmazásra, eljárás előállítására, valamint az abból készíthető szuszpenzió**  
 ( 51 ) A61K 47/26 (2006.01)  
 A61K 9/10 (2006.01)  
 A61K 9/14 (2006.01)  
 A61K 31/192 (2006.01)  
 A61K 31/222 (2006.01)  
 A61K 31/405 (2006.01)  
 A61K 31/41 (2006.01)  
 A61K 31/4174 (2006.01)  
 A61K 31/573 (2006.01)  
 A61K 47/24 (2006.01)  
 A61K 47/32 (2006.01)  
 ( 13 ) T2  
 ( 30 ) 2008241855 2008.09.19. JP

- 
- ( 11 ) **E020834**
- ( 21 ) **E 10 722755**
- ( 96 ) **EP 20100722755** 2010.06.03.
- ( 97 ) **EP 2437783 A1** 2010.12.09.  
**EP 2437783 B1** 2013.10.16.
- ( 73 ) ALGIPHARMA AS, 1337 Sandvika (NO)
- ( 72 ) ONSOYEN, Edvar  
MYRVOLD, Rolf  
DESSEN, Arne  
THOMAS, David  
WALSH, Timothy, Rutland
- ( 74 ) dr. Láng Tivadarné, SBGK Szabadalmi Ügyvivői Iroda, 1062 Budapest, (HU)
- ( 54 ) **Acinetobacter kezelése alginát-oligomerekkel és antibiotikumokkal**
- ( 51 ) **A61K 47/36** (2006.01)
- ( 13 ) **T2**
- ( 30 ) 0909557 2009.06.03. GB  
0913829 2009.08.07. GB  
0917995 2009.10.14. GB
- 
- ( 11 ) **E021272**
- ( 21 ) **E 05 810600**
- ( 96 ) **EP 20050810600** 2005.11.22.
- ( 97 ) **EP 1814595 A1** 2006.06.01.  
**EP 1814595 B1** 2014.01.08.
- ( 73 ) THE UNIVERSITY OF BRITISH COLUMBIA, Vancouver, British Columbia V6T 1Z3 (CA)
- ( 72 ) GLEAVE, Martin  
ZUPI, Gabriella
- ( 74 ) Szentpéteri Zsolt, SBGK Szabadalmi Ügyvivői Iroda, 1062 Budapest, (HU)
- ( 54 ) **Rák kezelése egy, az EGF jelátvitel bioszintézis utat megzavaró szer és egy, a clusterin szintet csökkentő oligonukleotid kombinációjával**
- ( 51 ) **A61K 48/00** (2006.01)  
**A61K 31/7088** (2006.01)  
**A61K 39/395** (2006.01)  
**A61P 35/00** (2006.01)
- ( 13 ) **T2**
- ( 30 ) 522948 P 2004.11.23. US  
522960 P 2004.11.24. US
- 
- ( 11 ) **E020667**
- ( 21 ) **E 09 712403**
- ( 96 ) **EP 20090712403** 2009.02.18.
- ( 97 ) **EP 2242515 A2** 2009.08.27.  
**EP 2242515 B1** 2014.04.02.
- ( 73 ) GUERBET, 93420 Villepinte (FR)
- ( 72 ) MEYER, Dominique  
COROT, Claire  
PORT, Marc  
BARBOTIN, Vincent  
BONNEMAIN, Bruno
-

( 74 ) dr. Gál Melinda, SBGK Szabadalmi Ügyvivői Iroda, 1062 Budapest, (HU)

**( 54 ) Eljárás kontraszt anyagok gyógyszer kiszerezésének előállítására**

( 51 ) **A61K 49/10** (2006.01)

( 13 ) **T2**

( 30 ) 0851055 2008.02.19. FR

08154745 2008.04.17. EP

155997 2008.06.12. US

( 11 ) **E021264**

( 21 ) **E 09 760593**

( 96 ) **EP 20090760593** 2009.10.27.

( 97 ) **EP 2349352 A1** 2010.05.06.

**EP 2349352 B1** 2013.12.25.

( 73 ) SANOFI, 75008 Paris (FR)

Commissariat à l'Énergie Atomique et aux Énergies Alternatives, 75015 Paris (FR)

( 72 ) BENAVIDES, Jesus

BOUTIN, Hervé

CASTEL, Marie-Noëlle

DAMONT, Annelaure

DOLLE, Frédéric

HANTRAYE, Philippe

MARGUET, Frank

ROONEY, Thomas

RIVRON, Luc

TAVITIAN, Bertrand

THOMINIAUX, Cyrille

( 74 ) dr. Svingor Ádám Danubia Szabadalmi és Jogi Iroda Kft., 1051 Budapest, (HU)

**( 54 ) 7-klór-N,N,5-trimetil-4-oxo-3-fenil-3,5-dihidro-4H-piridazino-[4,5-b]-indol-1-acetamid alkalmazása perifériás benzodiazepinreceptor-szint biomarkereként**

( 51 ) **A61K 51/04** (2006.01)

**G01N 33/60** (2006.01)

( 13 ) **T2**

( 30 ) 08291013 2008.10.28. EP

( 11 ) **E021128**

( 21 ) **E 10 009727**

( 96 ) **EP 20100009727** 2004.02.27.

( 97 ) **EP 2266630 A1** 2010.12.29.

**EP 2266630 B1** 2013.12.25.

( 73 ) Baxter International Inc., Deerfield, IL 60015 (US)

Baxter Healthcare SA, 8152 Glattpark (Opfikon) (CH)

( 72 ) Anderle, Heinz

Matthiessen, Peter

Schwarz, Hans-Peter

Turecek, Peter

Kreil, Thomas

Boggs, Daniel R.

( 74 ) dr. Köteles Zoltán, SBGK Szabadalmi Ügyvivői Iroda, 1062 Budapest, (HU)

**( 54 ) Eszköz kalibráláshoz biológiai folyadékban lévő kórokozók sugárzással történő érvényesíthető**

**inaktiválására való eljárásban**

- ( 51 ) **A61L 2/10** (2006.01)  
**A61L 2/28** (2006.01)  
**G01J 1/00** (2006.01)  
**G01N 21/00** (2006.01)
- ( 13 ) **T2**
- ( 30 ) 449852 P 2003.02.27. US

- ( 11 ) **E021321**
- ( 21 ) **E 07 748386**
- ( 96 ) **EP 20070748386** 2007.04.05.
- ( 97 ) **EP 2007440 A1** 2007.10.18.  
**EP 2007440 B1** 2014.01.08.
- ( 73 ) Bactiguard AB, 102 42 Stockholm (SE)
- ( 72 ) OHLANDER, Mattias  
SÖDERVALL, Billy
- ( 74 ) Ráthonyi Zoltán, SBGK Szabadalmi Ügyvivői Iroda, 1062 Budapest, (HU)
- ( 54 ) **Elektrondonor felülettel rendelkező biokompatibilis szubsztrát a felületen palládiumtartalmú fémrészecskékkel**
- ( 51 ) **A61L 2/238** (2006.01)  
**A01N 59/16** (2006.01)  
**A61L 27/30** (2006.01)  
**A61L 27/50** (2006.01)  
**A61L 29/10** (2006.01)  
**A61L 31/08** (2006.01)  
**A61L 33/00** (2006.01)  
**B32B 5/16** (2006.01)  
**B32B 15/02** (2006.01)  
**B32B 27/00** (2006.01)  
**C23C 18/16** (2006.01)  
**C23C 18/18** (2006.01)  
**C23C 18/42** (2006.01)  
**C23C 18/44** (2006.01)  
**C23C 20/04** (2006.01)  
**C23C 26/00** (2006.01)  
**C23C 30/00** (2006.01)
- ( 13 ) **T2**
- ( 30 ) 790307 P 2006.04.07. US

- ( 11 ) **E020953**
- ( 21 ) **E 10 194414**
- ( 96 ) **EP 20100194414** 2005.08.04.
- ( 97 ) **EP 2311510 A1** 2011.04.20.  
**EP 2311510 B1** 2014.05.21.
- ( 73 ) Meridian Medical Technologies, Inc., Columbia, MD 21046 (US)
- ( 72 ) Young, Matthew E.  
Raven, Sophie R.  
Hurlstone, Christopher J.  
Rochford, Craig M.

Mathews, Colin J.

Hill, Robert L.

WILMOT, John G.

( 74 ) Földi Julianna, Danubia Szabadalmi és Jogi Iroda Kft., 1051 Budapest, (HU)

**( 54 ) Önműködő befecskendező eszköz****( 51 ) A61M 5/20** (2006.01)**A61M 5/24** (2006.01)**A61M 5/31** (2006.01)**A61M 5/32** (2006.01)**( 13 ) T2**

( 30 ) 599054 P 2004.08.06. US

95664 2005.04.01. US

**( 11 ) E021290****( 21 ) E 10 744882****( 96 ) EP 20100744882** 2010.07.28.**( 97 ) EP 2459259 A1** 2011.02.03.**EP 2459259 B1** 2014.01.29.

( 73 ) Ivax International B.v., 3542 DR Utrecht (NL)

( 72 ) KAAR, Simon G.

KARG, Jeffrey A

JOHNSON, Timothy Norman

USCHOLD, Robert Charles

( 74 ) Mészárosné Dónusz Katalin, SBGK Szabadalmi Ügyvivői Iroda, 1062 Budapest, (HU)

**( 54 ) Dózisszámláló meghatározott dózist adagoló inhalátorhoz****( 51 ) A61M 15/00** (2006.01)**( 13 ) T2**

( 30 ) 229830 P 2009.07.30. US

**( 11 ) E020805****( 21 ) E 10 808424****( 96 ) EP 20100808424** 2010.08.13.**( 97 ) EP 2464408 A1** 2011.02.17.**EP 2464408 B1** 2013.10.09.

( 73 ) Vigmed AB, 254 66 Helsingborg (SE)

( 72 ) KNUTSSON, Per

DOMONKOS, Robert

( 74 ) Dr. Gödölle István, Gödölle, Kékes, Mészáros &amp; Szabó Szabadalmi és Védjegy Iroda, 1024 Budapest, (HU)

**( 54 ) Katéter készülék****( 51 ) A61M 25/06** (2006.01)**A61M 5/158** (2006.01)**A61M 5/32** (2006.01)**( 13 ) T2**

( 30 ) 235438 P 2009.08.20. US

0950587 2009.08.13. SE

**( 11 ) E021148****( 21 ) E 10 734541****( 96 ) EP 20100734541** 2010.06.29.

- 
- ( 97 ) **EP 2448637 A1** 2011.01.06.  
**EP 2448637 B1** 2014.03.12.
- ( 73 ) GW Pharma Limited, Wiltshire SP4 0JQ (GB)  
Otsuka Pharmaceutical Co. Limited, Tokyo 101-8535 (JP)
- ( 72 ) WHALLEY, Ben  
STEPHENS, Gary  
WILLIAMS, Claire  
GUY, Geoffrey  
WRIGHT, Stephen  
KIKUCHI, Tetsuro
- ( 74 ) Ivánka Gábor, ARINOVA Szabadalmi és Védjegy Iroda, 1122 Budapest, (HU)
- ( 54 ) **Mono vagy kombinált növényi kannabinoidok használata epilepszia kezelésében**
- ( 51 ) **A61P 25/08** (2006.01)  
**A61K 31/352** (2006.01)
- ( 13 ) **T2**
- ( 30 ) 0911580 2009.07.03. GB
- 
- ( 11 ) **E021104**
- ( 21 ) **E 08 013741**
- ( 96 ) **EP 20080013741** 2008.07.31.
- ( 97 ) **EP 2149372 A1** 2010.02.03.  
**EP 2149372 B1** 2014.04.02.
- ( 73 ) Universität Ulm, 89081 Ulm (DE)
- ( 72 ) Miltner, Erich, Prof. Dr.  
Friesen, Claudia, Dr.  
Alt, Andreas, Dr.
- ( 74 ) Kovári György, ADVOPATENT Szabadalmi és Védjegy Iroda, 1011 Budapest, (HU)
- ( 54 ) **A metadon csoportba tartozó opioidok alkalmazása rezisztens rákbetegek kezelésére**
- ( 51 ) **A61P 35/00** (2006.01)  
**A61K 31/137** (2006.01)  
**A61K 31/475** (2006.01)  
**A61K 31/485** (2006.01)  
**A61K 31/519** (2006.01)  
**A61K 31/704** (2006.01)  
**A61K 31/7068** (2006.01)  
**A61K 33/24** (2006.01)  
**A61K 41/00** (2006.01)  
**A61K 45/06** (2006.01)
- ( 13 ) **T2**
- 
- ( 11 ) **E021127**
- ( 21 ) **E 09 775405**
- ( 96 ) **EP 20090775405** 2009.11.25.
- ( 97 ) **EP 2349492 A2** 2010.06.17.  
**EP 2349492 B1** 2013.12.25.
- ( 73 ) The Procter & Gamble Company, Cincinnati, Ohio 45202 (US)
- ( 72 ) DECKNER, George, Endel  
BAIG, Arif, Ali
-



HUGHES, Iain, Allan

HAUGHT, John, Christian

( 74 ) dr. Török Ferenc, DANUBIA Szabadalmi és Jogi Iroda Kft., 1051 Budapest, (HU)

**( 54 ) Fogtisztító készítmény nagy tisztaságú ömlesztett szilícium-dioxiddal****( 51 ) A61Q 11/00** (2006.01)**A61K 8/25** (2006.01)**( 13 ) T2**

( 30 ) 117856 P 2008.11.25. US

**( 11 ) E020915****( 21 ) E 06 846328****( 96 ) EP 20060846328** 2006.11.16.**( 97 ) EP 1948317 A2** 2007.05.24.**EP 1948317 B1** 2013.10.16.

( 73 ) Colgate-Palmolive Company, New York NY 10022-7499 (US)

( 72 ) MATTAI, Jairajh

KILPATRICK-LIVERMAN, Latonya

HOLERCA, Marian

TANG, Xiozhong

( 74 ) dr. Svingor Ádám, DANUBIA Szabadalmi és Jogi Iroda Kft., 1051 Budapest, (HU)

**( 54 ) Izzadásgátló készítmények****( 51 ) A61Q 15/00** (2006.01)**A61K 8/28** (2006.01)**A61K 8/365** (2006.01)**A61K 8/44** (2006.01)**( 13 ) T2**

( 30 ) 737207 P 2005.11.16. US

**( 11 ) E020865****( 21 ) E 06 831681****( 96 ) EP 20060831681** 2006.12.12.**( 97 ) EP 1979053 A2** 2007.06.21.**EP 1979053 B1** 2013.10.23.

( 73 ) Castellana, Rossana, 34100 Trieste (IT)

( 72 ) Castellana, Rossana

( 74 ) dr. Fehérvári Flóra, DANUBIA Szabadalmi és Jogi Iroda Kft., 1051 Budapest, (HU)

**( 54 ) Bőr és nyálkahártya membránok kezelésére alkalmas termék és a vonatkozó előállítási eljárás****( 51 ) A61Q 19/00** (2006.01)**A61K 8/22** (2006.01)**A61K 8/36** (2006.01)**A61K 31/19** (2006.01)**( 13 ) T2**

( 30 ) UD20050211 2005.12.13. IT

**( 11 ) E021215****( 21 ) E 10 700692****( 96 ) EP 20100700692** 2010.01.12.**( 97 ) EP 2387444 A1** 2010.07.22.**EP 2387444 B1** 2013.10.23.

- ( 73 ) Hof, Georg, 3011 Purkersdorf (AT)  
 ( 72 ) Hof, Georg  
 ( 74 ) Kovári György, ADVOPATENT Szabadalmi és Védjegy Iroda, 1011 Budapest, (HU)  
**( 54 ) Úszómedence lefedéssel, amelynél a lefedésben lévő levegő kondicionálható**  
**( 51 ) A63B 69/12** (2006.01)  
**( 13 ) T2**  
 ( 30 ) 1909 U 2009.01.14. AT

- ( 11 ) E021062**  
**( 21 ) E 08 839211**  
**( 96 ) EP 20080839211** 2008.09.19.  
**( 97 ) EP 2136901 A1** 2009.04.23.  
**EP 2136901 B1** 2014.03.19.  
 ( 73 ) Caterpillar, Inc., Peoria, IL 61629-6510 (US)  
 ( 72 ) OFORI-AMOA, David  
 ALLOTT, Mark, T.  
 ( 74 ) Dr. Kocsomba Nelli, Dr. Kocsomba Nelli Ügyvédi Iroda, 1143 Budapest, (HU)  
**( 54 ) Szűrőbetét rendszer a szűrőelemmel együtt működő leürítő elemmel**  
**( 51 ) B01D 35/16** (2006.01)  
**B01D 29/15** (2006.01)  
**B01D 29/96** (2006.01)  
**( 13 ) T2**  
 ( 30 ) 873489 2007.10.17. US

- ( 11 ) E021204**  
**( 21 ) E 09 744615**  
**( 96 ) EP 20090744615** 2009.10.07.  
**( 97 ) EP 2331238 A2** 2010.04.22.  
**EP 2331238 B1** 2013.11.06.  
 ( 73 ) Rogmans, Maria, 47546 Kalkar (DE)  
 ( 72 ) WILHELM, Hermann-Josef  
 ( 74 ) dr. Jakabné Molnár Judit, SBGK Szabadalmi Ügyvivői Iroda, 1062 Budapest, (HU)  
**( 54 ) Eljárás és berendezés fotoszintézissel segített CO<sub>2</sub>-ártalmatlanításra**  
**( 51 ) B01D 53/84** (2006.01)  
**A01G 9/18** (2006.01)  
**C02F 3/32** (2006.01)  
**( 13 ) T2**  
 ( 30 ) 102008050974 2008.10.09. DE  
 202008014199 U 2008.10.24. DE

- ( 11 ) E021092**  
**( 21 ) E 11 746245**  
**( 96 ) EP 20110746245** 2011.08.22.  
**( 97 ) EP 2616172 A1** 2012.03.22.  
**EP 2616172 B1** 2014.03.19.  
 ( 73 ) Unilever NV, 3013 AL Rotterdam (NL)  
 ( 72 ) ABDUL KAREEM, Shajahan  
 CHATTERJEE, Jaideep  
 GUPTA, Santosh Kumar

PRATAP, Shailendra

RAMACHANDRAN, Rajeesh Kumar

( 74 ) Szabó Zsolt, DANUBIA Szabadalmi és Jogi Iroda Kft., 1051 Budapest, (HU)

**( 54 ) Alumínium-oxid tömb szűrőközeg****( 51 ) B01J 20/08** (2006.01)**B01J 20/28** (2006.01)**( 13 ) T2**

( 30 ) 10189498 2010.10.29. EP

MU25602010 2010.09.16. IN

**( 11 ) E021088****( 21 ) E 10 770989****( 96 ) EP 20100770989** 2010.09.30.**( 97 ) EP 2482987 A1** 2011.04.07.**EP 2482987 B1** 2014.04.02.

( 73 ) Gharagozlu, Parviz, Bucalemu, Camino San Felipe (CL)

( 72 ) Gharagozlu, Parviz

( 74 ) Erdély Péter - DANUBIA Szabadalmi és Jogi Iroda Kft., 1051 Budapest, (HU)

**( 54 ) Eljárás és berendezés ércek aprítására****( 51 ) B02C 19/00** (2006.01)**( 13 ) T2**

( 30 ) 102009047818 2009.09.30. DE

**( 11 ) E020616****( 21 ) E 08 831276****( 96 ) EP 20080831276** 2008.12.10.**( 97 ) EP 2266711 A1** 2009.09.11.**EP 2266711 B1** 2014.04.09.

( 73 ) Kabushiki Kaisha Reniasu, 729-0473 Hiroshima (JP)

( 72 ) MAEDA, Sadao

( 74 ) Farkas Tamás, DANUBIA Szabadalmi és Jogi Iroda Kft., 1051 Budapest, (HU)

**( 54 ) Eljárás átlátszó gyantalemez előállítására****( 51 ) B05D 5/06** (2006.01)**B05D 3/06** (2006.01)**B32B 27/00** (2006.01)**B32B 27/36** (2006.01)**B60J 1/00** (2006.01)**( 13 ) T2**

( 30 ) 2008053412 2008.03.04. JP

**( 11 ) E020668****( 21 ) E 07 150101****( 96 ) EP 20070150101** 2007.12.19.**( 97 ) EP 1985919 A2** 2008.10.29.**EP 1985919 B1** 2014.02.19.

( 73 ) Mitsubishi Hitachi Power Systems Europe GmbH, 47059 Duisburg (DE)

( 72 ) Becker, Martin

Klauke, Friedrich

( 74 ) Erdély Péter - DANUBIA Szabadalmi és Jogi Iroda Kft., 1051 Budapest, (HU)

**( 54 ) Felülkezelt gőzgenerátor alkatrész vagy erőmű komponens**

- ( 51 ) **B24C 1/10** (2006.01)  
**C21D 6/00** (2006.01)  
**C21D 7/06** (2006.01)  
**C21D 9/08** (2006.01)  
**F22B 37/04** (2006.01)

**( 13 ) T2**

- ( 30 ) 102006062348 2006.12.22. DE

**( 11 ) E021258****( 21 ) E 03 771508**

- ( 96 ) **EP 20030771508** 2003.07.21.  
( 97 ) **EP 1534480 A2** 2004.02.05.  
**EP 1534480 B1** 2013.12.25.

( 73 ) Kebony AS, 0377 Oslo (NO)

( 72 ) SCHNEIDER, Marc, H.

( 74 ) dr. Pethő Árpád, DANUBIA Szabadalmi és Jogi Iroda Kft., 1051 Budapest, (HU)

**( 54 ) Furánpolimerrel impregnált fa**

- ( 51 ) **B27K 3/15** (2006.01)

**( 13 ) T2**

- ( 30 ) 20023592 2002.07.26. NO

**( 11 ) E021273****( 21 ) E 09 744046**

- ( 96 ) **EP 20090744046** 2009.08.19.  
( 97 ) **EP 2315651 A2** 2010.02.25.  
**EP 2315651 B1** 2014.02.26.

( 73 ) Georg-August-Universität Göttingen Stiftung Öffentlichen Rechts, 37073 Göttingen (DE)

( 72 ) KHARAZIPOUR, Alireza  
EURING, Markus

( 74 ) Schläfer László, DANUBIA Szabadalmi és Jogi Iroda Kft., 1051 Budapest, (HU)

**( 54 ) Mediátorok alkalmazása rostlemezek előállításánál**

- ( 51 ) **B27N 3/00** (2006.01)  
**B27N 3/06** (2006.01)  
**C08L 97/02** (2006.01)

**( 13 ) T2**

- ( 30 ) 102008038398 2008.08.19. DE

**( 11 ) E020950****( 21 ) E 10 012499**

- ( 96 ) **EP 20100012499** 2005.11.24.  
( 97 ) **EP 2275239 A2** 2011.01.19.  
**EP 2275239 B1** 2014.03.12.

( 73 ) Dieffenbacher GmbH Maschinen- und Anlagenbau, 75031 Eppingen (DE)

( 72 ) von Haas, Gernot, Dr.  
Kroll, Detlef  
Brommer, Ekkehard

( 74 ) PINTZ ÉS TÁRSAI Szabadalmi, Védjegy és Jogi Iroda Kft., 1539 Budapest, (HU)

**( 54 ) Eljárás és készülék gőz bevezetéséhez elszórt részecskékből álló rétegelt lemezbe, illetve annak**

**fedőrétegeibe****( 51 ) B27N 3/18** (2006.01)**( 13 ) T2**

( 30 ) 102004057418 2004.11.27. DE

102005053981 2005.11.13. DE

**( 11 ) E021299****( 21 ) E 09 252725****( 96 ) EP 20090252725** 2009.12.03.**( 97 ) EP 2193900 A2** 2010.06.09.**EP 2193900 B1** 2013.11.13.

( 73 ) NGK Insulators, Ltd., Nagoya-city, Aichi 467-8530 (JP)

( 72 ) Kitamura, Kazumasa

Nagae, Tomoki

( 74 ) dr. Kereszty Marcell, Gödölle, Kékes, Mészáros &amp; Szabó Szabadalmi és Védjegy Iroda, 1024 Budapest, (HU)

**( 54 ) Alakító szerszám méhsejt szerkezet kialakítására és eljárás méhsejt szerkezet kialakítására szolgáló alakító szerszám előállítására****( 51 ) B28B 3/20** (2006.01)**B23P 15/24** (2006.01)**( 13 ) T2**

( 30 ) 2008310357 2008.12.05. JP

**( 11 ) E021237****( 21 ) E 09 765235****( 96 ) EP 20090765235** 2009.06.15.**( 97 ) EP 2288483 A1** 2009.12.23.**EP 2288483 B1** 2014.04.23.

( 73 ) EREMA Engineering Recycling Maschinen und Anlagen Gesellschaft m.b.H., 4052 Ansfelden (AT)

( 72 ) FEICHTINGER, Klaus

HACKL, Manfred

WENDELIN, Gerhard

( 74 ) PINTZ ÉS TÁRSAI Szabadalmi, Védjegy és Jogi Iroda Kft., 1539 Budapest, (HU)

**( 54 ) Eljárás és elrendezés polimer anyagok előkezeléséhez****( 51 ) B29B 17/00** (2006.01)**C08J 11/06** (2006.01)**( 13 ) T2**

( 30 ) 9672008 2008.06.17. AT

**( 11 ) E021212****( 21 ) E 08 754042****( 96 ) EP 20080754042** 2008.04.02.**( 97 ) EP 2140185 A1** 2008.10.23.**EP 2140185 B1** 2013.12.11.

( 73 ) Kalde Klima Orta Basinc Fittings Ve Valf Sanayi Anonim Sirketi, 34520 Istanbul (TR)

( 72 ) TOPALYAN, Aksel

( 74 ) Ivánka Gábor, ARINOVA Szabadalmi és Védjegy Iroda, 1122 Budapest, (HU)

**( 54 ) Műanyag alapú radiátorszelep és eljárás annak előállítására****( 51 ) B29C 45/14** (2006.01)**B29C 45/33** (2006.01)

---

	<b>F16K 5/06</b>	(2006.01)
	<b>F16K 27/06</b>	(2006.01)
<b>( 13 ) T2</b>		
<b>( 30 )</b>	200702519	2007.04.13. TR

---

<b>( 11 ) E021115</b>		
<b>( 21 ) E 11 749162</b>		
<b>( 96 ) EP 20110749162</b>		2011.08.24.
<b>( 97 ) EP 2611957 A1</b>		2012.03.08.
	<b>EP 2611957 B1</b>	2014.05.14.
<b>( 73 )</b>	Benninger Zell GmbH, 79669 Zell i. W. (DE)	
<b>( 72 )</b>	FRICKER, Paul	
	HISS, Andreas	
	TRAUT, Klaus Dieter	
<b>( 74 )</b>	Sipos József, DANUBIA Szabadalmi és Jogi Iroda Kft., 1051 Budapest, (HU)	
<b>( 54 ) Berendezés és eljárás folyamatosan továbbított anyag kezelésére (hajlékonya tételére)</b>		
<b>( 51 ) B29C 51/22</b>		(2006.01)
	<b>B29C 55/18</b>	(2006.01)
	<b>D06C 19/00</b>	(2006.01)
	<b>D06M 10/00</b>	(2006.01)
<b>( 13 ) T2</b>		
<b>( 30 )</b>	10174942	2010.09.01. EP

---

<b>( 11 ) E021308</b>		
<b>( 21 ) E 10 795684</b>		
<b>( 96 ) EP 20100795684</b>		2010.12.17.
<b>( 97 ) EP 2516134 A1</b>		2011.06.30.
	<b>EP 2516134 B1</b>	2014.04.16.
<b>( 73 )</b>	Trioplast AB, 333 00 Smalandsstenar (SE)	
<b>( 72 )</b>	ÖHRN, Lars	
	BYSTRÖM, Inger	
	RUNESSON, Torbjörn	
	LINDBERG, Andreas	
<b>( 74 )</b>	Derzsi Katalin, SBGK Szabadalmi Ügyvivői Iroda, 1062 Budapest, (HU)	
<b>( 54 ) Előnyújtott polietilén film</b>		
<b>( 51 ) B29C 55/06</b>		(2006.01)
	<b>A01F 15/07</b>	(2006.01)
<b>( 13 ) T2</b>		
<b>( 30 )</b>	09180184	2009.12.21. EP

---

<b>( 11 ) E021334</b>		
<b>( 21 ) E 10 771388</b>		
<b>( 96 ) EP 20100771388</b>		2010.10.11.
<b>( 97 ) EP 2488347 A1</b>		2011.04.21.
	<b>EP 2488347 B1</b>	2014.03.05.
<b>( 73 )</b>	Blueprinter ApS, 2200 Copenhagen N (DK)	
<b>( 72 )</b>	HARTMANN, Anders, Ornholt	
	TJELLESEN, Frederik, Walsted	
<b>( 74 )</b>	Dr. Gödölle István, Gödölle, Kékes, Mészáros & Szabó Szabadalmi és Védjegy Iroda, 1024 Budapest, (HU)	

---

**( 54 ) Háromdimenziós nyomtató és eljárás háromdimenziós modell előállítására****( 51 ) B29C 67/00** (2006.01)**( 13 ) T2**

( 30 ) 0917936 2009.10.13. GB

**( 11 ) E021047****( 21 ) E 10 813014****( 96 ) EP 20100813014** 2010.12.03.**( 97 ) EP 2507042 A1** 2011.06.09.**EP 2507042 B1** 2014.02.12.

( 73 ) Elas Geotecnica S.r.l., 20090 Segrate (IT)

( 72 ) BONOMI, Cristiano

FRULLANI, Antonio

( 74 ) Földi Julianna, Danubia Szabadalmi és Jogi Iroda Kft., 1051 Budapest, (HU)

**( 54 ) Eljárás és berendezés erősítő elemként használatos üvegszál profil gyártására fejtett földfal megerősítéséhez****( 51 ) B29C 70/52** (2006.01)**B29C 53/30** (2006.01)**B29C 59/02** (2006.01)**E21D 21/00** (2006.01)**( 13 ) T2**

( 30 ) PCT/IT2009/000544 2009.12.03. WO

**( 11 ) E021098****( 21 ) E 10 744902****( 96 ) EP 20100744902** 2010.08.12.**( 97 ) EP 2467251 A2** 2011.02.24.**EP 2467251 B1** 2014.01.01.

( 73 ) Henkel AG &amp; Co. KGaA, 40589 Düsseldorf (DE)

( 72 ) HUH, Sung-Hwan

( 74 ) Mészárosné Dónusz Katalin, SBGK Szabadalmi Ügyvivői Iroda, 1062 Budapest, (HU)

**( 54 ) Eljárás cipő előállítására többfunkciós alapozó alkalmazásával****( 51 ) B29D 35/06** (2010.01)**( 13 ) T2**

( 30 ) 20090075666 2009.08.17. KR

**( 11 ) E021349****( 21 ) E 10 780680****( 96 ) EP 20100780680** 2010.05.26.**( 97 ) EP 2436516 A1** 2012.04.04.**EP 2436516 B1** 2014.03.12.

( 73 ) Nippon Steel &amp; Sumitomo Metal Corporation, Tokyo 100-8071 (JP)

( 72 ) MORISHITA, Atsushi

HAYASHI, Kimitaka

FUDA, Masahiro

( 74 ) dr. Svingor Ádám, Danubia Szabadalmi és Jogi Iroda Kft., 1051 Budapest, (HU)

**( 54 ) Kromátmentes, fekete bevonatú fémlemez****( 51 ) B32B 15/09** (2006.01)**B05D 7/14** (2006.01)

---

<b>B05D 7/24</b>	(2006.01)
<b>C09D 5/08</b>	(2006.01)
<b>C09D 7/12</b>	(2006.01)
<b>C09D133/00</b>	(2006.01)
<b>C09D167/00</b>	(2006.01)
<b>C09D175/04</b>	(2006.01)
<b>C09D175/06</b>	(2006.01)
<b>( 13 ) T2</b>	
( 30 ) 2009127562	2009.05.27. JP

---

<b>( 11 ) E021309</b>	
<b>( 21 ) E 10 184458</b>	
<b>( 96 ) EP 20100184458</b>	2006.12.22.
<b>( 97 ) EP 2277707 A1</b>	2011.01.26.
<b>EP 2277707 B1</b>	2014.06.25.
( 73 ) Seiko Epson Corporation, Tokyo (JP)	
( 72 ) Asauchi, Noboru	
( 74 ) dr. Kocsomba Nelli, Dr. Kocsomba Nelli Ügyvédi Iroda, 1143 Budapest, (HU)	
<b>( 54 ) Nyomatási segédanyag-tartály, és arra rászerezelt nyomtatott áramkör</b>	
<b>( 51 ) B41J 2/175</b>	(2006.01)
<b>( 13 ) T2</b>	
( 30 ) 2005372028	2005.12.26. JP
2006220751	2006.08.11. JP

---

<b>( 11 ) E021074</b>	
<b>( 21 ) E 12 181780</b>	
<b>( 96 ) EP 20120181780</b>	2008.01.17.
<b>( 97 ) EP 2527153 A1</b>	2012.11.28.
<b>EP 2527153 B1</b>	2014.01.15.
( 73 ) Hewlett-Packard Development Company, L.P., Houston, TX 77070 (US)	
( 72 ) Gonzales, Curt	
( 74 ) dr. Köteles Zoltán, SBGK Szabadalmi Ügyvivői Iroda, 1062 Budapest, (HU)	
<b>( 54 ) Kombinált tintacsalád illesztés tintapatronhoz</b>	
<b>( 51 ) B41J 2/175</b>	(2006.01)
<b>( 13 ) T2</b>	
( 30 ) 699869	2007.01.30. US

---

<b>( 11 ) E021261</b>	
<b>( 21 ) E 09 010111</b>	
<b>( 96 ) EP 20090010111</b>	2009.08.05.
<b>( 97 ) EP 2151328 A1</b>	2010.02.10.
<b>EP 2151328 B1</b>	2013.11.06.
( 73 ) Leonhard Kurz Stiftung & Co. KG, 90763 Fürth (DE)	
Erich Utsch AG, 57080 Siegen (DE)	
( 72 ) Süssner, Hubert, Dipl.Ing.	
Thäter, Mathias	
( 74 ) Szabó Zsolt, DANUBIA Szabadalmi és Jogi Iroda Kft., 1051 Budapest, (HU)	
<b>( 54 ) Fólia, eljárás annak előállítására és annak alkalmazása</b>	
<b>( 51 ) B42D 15/00</b>	(2006.01)

---



---

<b>B44C 1/10</b>	(2006.01)
<b>B44F 1/02</b>	(2006.01)
<b>B44F 1/10</b>	(2006.01)
<b>B60R 13/10</b>	(2006.01)
<b>G02B 5/18</b>	(2006.01)
<b>( 13 ) T2</b>	
<b>( 30 ) 102008036670</b>	2008.08.06. DE

---

<b>( 11 ) E021355</b>	
<b>( 21 ) E 08 762351</b>	
<b>( 96 ) EP 20080762351</b>	2008.06.12.
<b>( 97 ) EP 2170622 A1</b>	2009.01.22.
<b>EP 2170622 B1</b>	2014.04.02.
<b>( 73 )</b>	De La Rue International Limited, Basingstoke Hampshire RG22 4BS (GB)
<b>( 72 )</b>	JEACOCK, Adam WHITEMAN, Robert
<b>( 74 )</b>	dr. Köteles Zoltán, SBGK Szabadalmi Ügyvivői Iroda, 1062 Budapest, (HU)
<b>( 54 ) Biztonsági eszköz és eljárás</b>	
<b>( 51 ) B41M 3/14</b>	(2006.01)
<b>( 13 ) T2</b>	
<b>( 30 ) 0714141</b>	2007.07.19. GB

---

<b>( 11 ) E021207</b>	
<b>( 21 ) E 08 780399</b>	
<b>( 96 ) EP 20080780399</b>	2008.02.01.
<b>( 97 ) EP 2118559 A2</b>	2008.10.16.
<b>EP 2118559 B1</b>	2013.12.25.
<b>( 73 )</b>	Grote Industries, Inc., Madison, IN 47250 (US)
<b>( 72 )</b>	BOLANDER, Albert, J., Jr. DRAKE, Matthew, E.
<b>( 74 )</b>	Mák András, SBGK Szabadalmi Ügyvivői Iroda, 1062 Budapest, (HU)
<b>( 54 ) Álcázott katonai gépjármű lámpa</b>	
<b>( 51 ) B60Q 1/26</b>	(2006.01)
<b>F21S 8/10</b>	(2006.01)
<b>F21Y101/02</b>	(2006.01)
<b>F41H 3/00</b>	(2006.01)
<b>( 13 ) T2</b>	
<b>( 30 ) 887673 P</b>	2007.02.01. US

---

<b>( 11 ) E021076</b>	
<b>( 21 ) E 10 705980</b>	
<b>( 96 ) EP 20100705980</b>	2010.02.23.
<b>( 97 ) EP 2401179 A1</b>	2010.09.02.
<b>EP 2401179 B1</b>	2013.12.11.
<b>( 73 )</b>	Rehau AG + Co, 95111 Rehau (DE)
<b>( 72 )</b>	LEMM, Christian MÜLLER, Gerhard
<b>( 74 )</b>	Erdély Péter - DANUBIA Szabadalmi és Jogi Iroda Kft., 1051 Budapest, (HU)
<b>( 54 ) Műanyag formadarabbal ellátott berendezés fedéllel</b>	

---

- 
- ( 51 ) **B60R 13/02** (2006.01)  
**B60R 13/04** (2006.01)  
( 13 ) **T2**  
( 30 ) 202009002796 U 2009.02.27. DE
- 

- ( 11 ) **E021227**  
( 21 ) **E 09 766993**  
( 96 ) **EP 20090766993** 2009.05.22.  
( 97 ) **EP 2303646 A2** 2009.12.23.  
**EP 2303646 B1** 2014.03.19.  
( 73 ) Key Safety Systems, Inc., Sterling Heights, MI 48314 (US)  
( 72 ) SPECHT, Martin  
( 74 ) Mester Tamás, SWORKS Nemzetközi Szabadalmi Ügyvivői Iroda Kft., 1011 Budapest, (HU)  
( 54 ) **Berendezés járműutas visszatartására**  
( 51 ) **B60R 22/343** (2006.01)  
**B60R 22/34** (2006.01)  
**B60R 22/35** (2006.01)  
**B60R 22/46** (2006.01)  
( 13 ) **T2**  
( 30 ) 102008028698 2008.06.17. DE
- 

- ( 11 ) **E021173**  
( 21 ) **E 11 718284**  
( 96 ) **EP 20110718284** 2011.04.19.  
( 97 ) **EP 2560861 A1** 2011.10.27.  
**EP 2560861 B1** 2014.01.08.  
( 73 ) Ebz Systec GmbH, 88212 Ravensburg (DE)  
( 72 ) STADLER, Rainer  
SCHMEH, Alexander  
( 74 ) Erdély Péter - DANUBIA Szabadalmi és Jogi Iroda Kft., 1051 Budapest, (HU)  
( 54 ) **Szállítóberendezés automatizált gyártósorhoz**  
( 51 ) **B62D 65/18** (2006.01)  
( 13 ) **T2**  
( 30 ) 102010015618 2010.04.19. DE
- 

- ( 11 ) **E021307**  
( 21 ) **E 09 755844**  
( 96 ) **EP 20090755844** 2009.11.17.  
( 97 ) **EP 2485949 A1** 2011.05.05.  
**EP 2485949 B1** 2014.04.09.  
( 73 ) IFCO Systems GmbH, 82049 Pullach (DE)  
( 72 ) ORGELDINGER, Wolfgang  
DELBROUCK, Klaus  
( 74 ) dr. Antalfy-Zsíros András, DANUBIA Szabadalmi és Jogi Iroda Kft., 1051 Budapest, (HU)  
( 54 ) **Szállító és bemutató láda**  
( 51 ) **B65D 1/24** (2006.01)  
**B65D 1/22** (2006.01)  
**B65D 6/16** (2006.01)  
( 13 ) **T2**
-

---

( 30 ) 16562009          2009.10.28. CH  
PCT/EP2009/007965 2009.11.06. WO

---

( 11 ) **E021184**

( 21 ) **E 05 857767**

( 96 ) **EP 20050857767**    2005.04.22.

( 97 ) **EP 1880951 A1**      2006.11.09.

**EP 1880951 B1**      2014.03.05.

( 73 ) Mahmudov, Kamran Mahmud Oglu, Baku 370015 (AZ)

( 72 ) Mahmudov, Kamran Mahmud Oglu

( 74 ) Mester Tamás, SWORKS Nemzetközi Szabadalmi Ügyvivői Iroda Kft., 1011 Budapest, (HU)

( 54 ) **Polimerdoboz**

( 51 ) **B65D 6/24**            (2006.01)

**B65D 21/02**            (2006.01)

( 13 ) **T2**

( 30 ) 10605                2005.04.22. AZ

---

( 11 ) **E021084**

( 21 ) **E 10 777074**

( 96 ) **EP 20100777074**    2010.10.29.

( 97 ) **EP 2512950 A1**      2011.06.23.

**EP 2512950 B1**      2014.04.16.

( 73 ) Obrist Closures Switzerland GmbH, 4153 Reinach (CH)

( 72 ) FARAGHER, Stephen

FOX, Jamie

MEARS, Darren, John

( 74 ) dr. Jakabné Molnár Judit, SBGK Szabadalmi Ügyvivői Iroda, 1062 Budapest, (HU)

( 54 ) **Biztonsági gyerekzár**

( 51 ) **B65D 50/04**            (2006.01)

**B65D 47/08**            (2006.01)

( 13 ) **T2**

( 30 ) 0922117              2009.12.18. GB

---

( 11 ) **E021246**

( 21 ) **E 09 744049**

( 96 ) **EP 20090744049**    2009.10.01.

( 97 ) **EP 2340217 A1**      2010.04.08.

**EP 2340217 B1**      2014.04.23.

( 73 ) Mauser-Werke GmbH, 50321 Brühl (DE)

( 72 ) PRZYTULLA, Dietmar

SCHMIDT, Klaus-Peter

WEYRAUCH, Detlev

WURZER, Ernst

( 74 ) dr. Jakabné Molnár Judit, SBGK Szabadalmi Ügyvivői Iroda, 1062 Budapest, (HU)

( 54 ) **Raklapos tartály**

( 51 ) **B65D 77/04**            (2006.01)

( 13 ) **T2**

( 30 ) 102119 P              2008.10.02. US

202008013055 U    2008.10.02. DE

---

( 11 ) **E021267**

( 21 ) **E 11 163211**

( 96 ) **EP 20110163211** 2011.04.20.

( 97 ) **EP 2361850 A1** 2011.08.31.

**EP 2361850 B1** 2014.01.01.

( 73 ) Tomil s.r.o., 566 01 Vysoké Myto (CZ)

( 72 ) Müller, Tomas

( 74 ) Kovári György, ADVOPATENT Szabadalmi és Védjegy Iroda, 1011 Budapest, (HU)

( 54 ) **Adagolókészülék**

( 51 ) **B65D 83/00** (2006.01)

( 13 ) **T2**

---

( 11 ) **E021233**

( 21 ) **E 10 773235**

( 96 ) **EP 20100773235** 2010.09.30.

( 97 ) **EP 2483186 A1** 2011.04.07.

**EP 2483186 B1** 2014.04.23.

( 73 ) Blak & Sorensen APS, 7441 Bording (DK)

( 72 ) SORENSEN, Peter, Moller

BLAK, Daniel

( 74 ) Mészárosné Dónusz Katalin, SBGK Szabadalmi Ügyvivői Iroda, 1062 Budapest, (HU)

( 54 ) **Pneumatikus szállító rendszer**

( 51 ) **B65G 51/02** (2006.01)

**B65G 53/02** (2006.01)

( 13 ) **T2**

( 30 ) 200970138 2009.10.02. DK

---

( 11 ) **E021317**

( 21 ) **E 10 151280**

( 96 ) **EP 20100151280** 2010.01.21.

( 97 ) **EP 2216279 A1** 2010.08.11.

**EP 2216279 B1** 2014.05.14.

( 73 ) Goglio S.p.A., 20144 Milano (IT)

( 72 ) Goglio, Franco

( 74 ) dr. Kocsomba Nelli, Dr. Kocsomba Nelli Ügyvédi Iroda, 1143 Budapest, (HU)

( 54 ) **Eljárás és berendezés , hajlékony, hegesztéssel lezárható laminált műanyag tompaillesztésére és az ily módon kapott laminátum**

( 51 ) **B65H 19/18** (2006.01)

( 13 ) **T2**

( 30 ) MI20090143 2009.02.04. IT

---

( 11 ) **E021109**

( 21 ) **E 10 710046**

( 96 ) **EP 20100710046** 2010.03.25.

( 97 ) **EP 2414283 A1** 2010.10.07.

**EP 2414283 B1** 2013.12.11.

( 73 ) BASF SE, 67056 Ludwigshafen (DE)

( 72 ) KARCHES, Martin

---

BACHMANN, Kati  
 SESING, Martin  
 RUMPF, Bernd  
 ODENWALD, Oliver  
 SEIDEMANN, Lothar

( 74 ) Ráthonyi Zoltán, SBGK Szabadalmi Ügyvivői Iroda, 1062 Budapest, (HU)

**( 54 ) Eljárás klór előállítására**

**( 51 ) C01B 7/04** (2006.01)

**( 13 ) T2**

( 30 ) 09156626 2009.03.30. EP

**( 11 ) E021281**

**( 21 ) E 10 724031**

**( 96 ) EP 20100724031** 2010.05.27.

**( 97 ) EP 2438012 A1** 2010.12.09.

**EP 2438012 B1** 2014.05.07.

( 73 ) Akzo Nobel Chemicals International B.V., 3811 MH Amersfoort (NL)

( 72 ) BAKKENES, Hendrikus, Wilhelmus

BERGEVOET, Roberto, Aloysius, Gerardus, Maria

MEIJER, Johannes, Albertus, Maria

STEENSMA, Maria

( 74 ) Molnár Imre, DANUBIA Szabadalmi és Jogi Iroda Kft., 1051 Budapest, (HU)

**( 54 ) Eljárás mezo-borkósavat tartalmazó készítmény előállítására**

**( 51 ) C01D 3/26** (2006.01)

**C07C 51/367** (2006.01)

**C07C 51/487** (2006.01)

**( 13 ) T2**

( 30 ) 09161723 2009.06.02. EP

183269 P 2009.06.02. US

**( 11 ) E021248**

**( 21 ) E 03 729246**

**( 96 ) EP 20030729246** 2003.01.13.

**( 97 ) EP 1467955 A1** 2003.07.17.

**EP 1467955 B1** 2014.04.09.

( 73 ) ESSILOR INTERNATIONAL COMPAGNIE GENERALE D'OPTIQUE, 94227 Charenton Cédex (FR)

( 72 ) LACAN, Pascale

CONTE, Dominique

( 74 ) dr. Jakabné Molnár Judit, SBGK Szabadalmi Ügyvivői Iroda, 1062 Budapest, (HU)

**( 54 ) Eljárás oftalmikus lencse kezelésére**

**( 51 ) C03C 17/34** (2006.01)

**C03C 17/42** (2006.01)

**C03C 23/00** (2006.01)

**C09D 5/00** (2006.01)

**G02B 1/10** (2006.01)

**G02B 1/12** (2006.01)

**( 13 ) T2**

( 30 ) 0200388 2002.01.14. FR

- ( 11 ) **E021140**  
( 21 ) **E 09 165279**  
( 96 ) **EP 20090165279** 2009.07.13.  
( 97 ) **EP 2189427 A1** 2010.05.26.  
**EP 2189427 B1** 2013.12.25.  
( 73 ) Löglen Kft., 6725 Szeged (HU)  
( 72 ) Antal, István  
( 74 ) PINTZ ÉS TÁRSAI Szabadalmi, Védjegy és Jogi Iroda Kft., 1539 Budapest, (HU)  
( 54 ) **Könnyűsúlyú épület tartószerkezet, amely cementtel kötött, habosított polisztirol aggregátumokat tartalmazó vakolat felhasználásával készül**  
( 51 ) **C04B 18/02** (2006.01)  
**C04B 18/16** (2006.01)  
**C04B 28/02** (2006.01)  
**C04B 40/00** (2006.01)  
**C04B 40/06** (2006.01)  
**E04B 1/16** (2006.01)  
**E04B 2/86** (2006.01)  
**E04B 5/02** (2006.01)  
**E04B 7/22** (2006.01)  
( 13 ) **T2**  
( 30 ) 0800701 2008.11.19. HU
- 

- ( 11 ) **E020879**  
( 21 ) **E 10 765500**  
( 96 ) **EP 20100765500** 2010.09.16.  
( 97 ) **EP 2480519 A1** 2011.03.31.  
**EP 2480519 B1** 2013.10.23.  
( 73 ) AEL MINING SERVICES LIMITED, 2196 Johannesburg (ZA)  
( 72 ) WILSON, Laurence, Justin, Pienaar  
PIENAAR, André  
VERMAAK, Charl  
( 74 ) Schläfer László, DANUBIA Szabadalmi és Jogi Iroda Kft., 1051 Budapest, (HU)  
( 54 ) **Eljárás robbanóanyag előállítására**  
( 51 ) **C06B 23/00** (2006.01)  
**C06B 31/28** (2006.01)  
**C06B 47/14** (2006.01)  
( 13 ) **T2**  
( 30 ) 200906668 2009.09.23. ZA
- 

- ( 11 ) **E021164**  
( 21 ) **E 08 867081**  
( 96 ) **EP 20080867081** 2008.12.17.  
( 97 ) **EP 2231565 A1** 2009.07.09.  
**EP 2231565 B1** 2014.03.05.  
( 73 ) OCCIDENTAL CHEMICAL CORPORATION, Dallas, TX 75244 (US)  
( 72 ) WILSON, Richard L.  
KLAUSMEYER, Rodney L.  
DAWKINS, John Lee  
ROHRBACK, Daniel D.
-

---

 STRATHE, James S.

BRANAM, Lloyd B.

( 74 ) dr. Bódizs Árpád, SBGK Szabadalmi Ügyvivői Iroda, 1062 Budapest, (HU)

**( 54 ) Eljárás klórozott szénhidrogének előállítására****( 51 ) C07C 17/10** (2006.01)**C07C 17/25** (2006.01)**C07C 17/275** (2006.01)**C07C 17/38** (2006.01)**C07C 17/383** (2006.01)**C07C 19/01** (2006.01)**C07C 21/04** (2006.01)**( 13 ) T2**

( 30 ) 14981 P 2007.12.19. US

---

**( 11 ) E021131****( 21 ) E 06 807840****( 96 ) EP 20060807840** 2006.11.28.**( 97 ) EP 1960338 A1** 2007.06.21.**EP 1960338 B1** 2014.01.15.

( 73 ) Cargill, Incorporated, Wayzata, MN 55391 (US)

( 72 ) STOUFFS, Robert, Henri-Marcel

ZERBINATI, Simonetta

( 74 ) dr. Bódizs Árpád, SBGK Szabadalmi Ügyvivői Iroda, 1062 Budapest, (HU)

**( 54 ) Eljárás lúgálló és termostabilis poliolkok előállítására****( 51 ) C07C 29/76** (2006.01)**C07C 31/26** (2006.01)**C07H 1/06** (2006.01)**C07H 15/04** (2006.01)**( 13 ) T2**

( 30 ) 05257793 2005.12.16. EP

---

**( 11 ) E020788****( 21 ) E 10 771941****( 96 ) EP 20100771941** 2010.05.03.**( 97 ) EP 2427417 A1** 2010.11.11.**EP 2427417 B1** 2013.10.09.

( 73 ) ProMetic BioSciences Inc., Laval, Québec H7V 1B7 (CA)

( 72 ) ZACHARIE, Boulos

PENNEY, Christopher

GAGNON, Lyne

BIENVENU, Jean-François

PERRON, Valérie

GROUX, Brigitte

( 74 ) Szentpéteri Zsolt, SBGK Szabadalmi Ügyvivői Iroda, 1062 Budapest, (HU)

**( 54 ) 3-pentilfenil-ecetsav sók és gyógyászati alkalmazásaik****( 51 ) C07C 57/30** (2006.01)**A61K 31/192** (2006.01)**C07C 51/353** (2006.01)**C07C 51/36** (2006.01)

---

	<b>C07C 51/41</b>	(2006.01)
<b>( 13 ) T2</b>		
( 30 )	175215 P	2009.05.04. US

---

<b>( 11 ) E021155</b>		
<b>( 21 ) E 10 791870</b>		
<b>( 96 ) EP 20100791870</b>		2010.06.25.
<b>( 97 ) EP 2447243 A1</b>		2012.05.02.
	<b>EP 2447243 B1</b>	2014.04.02.
( 73 )	Ihara Chemical Industry Co., Ltd., Tokyo 110-0008 (JP)	
( 72 )	TANI, Shinki	
( 74 )	Horváthné Faber Enikő, ADVOPATENT Szabadalmi és Védjegy Iroda, 1011 Budapest, (HU)	
<b>( 54 ) Eljárás keto-malonsav vegyületek vagy hidrátjaik előállítására</b>		
<b>( 51 ) C07C 67/313</b>		(2006.01)
	<b>C07B 61/00</b>	(2006.01)
	<b>C07C 67/31</b>	(2006.01)
	<b>C07C 69/675</b>	(2006.01)
	<b>C07C 69/716</b>	(2006.01)
<b>( 13 ) T2</b>		
( 30 )	2009152062	2009.06.26. JP

---

<b>( 11 ) E021228</b>		
<b>( 21 ) E 08 763505</b>		
<b>( 96 ) EP 20080763505</b>		2008.06.03.
<b>( 97 ) EP 2152663 A2</b>		2008.12.11.
	<b>EP 2152663 B1</b>	2014.03.19.
( 73 )	Ben Gurion University of the Negev Research and Development Authority, 84105 Beer Sheva (IL) Gazit, Aviv, 96190 Jerusalem (IL) Slavin, Shimon, 96190 Jerusalem (IL)	
( 72 )	PRIEL, Esther Gazit, Aviv Slavin, Shimon YITZCHAK, Sara	
( 74 )	Mester Tamás, SWORKS Nemzetközi Szabadalmi Ügyvivői Iroda Kft., 1011 Budapest, (HU)	
<b>( 54 ) Triaril vegyületek és ezeket tartalmazó kompozíciók</b>		
<b>( 51 ) C07C215/50</b>		(2006.01)
	<b>A01N 43/04</b>	(2006.01)
	<b>A61K 31/03</b>	(2006.01)
	<b>A61K 31/05</b>	(2006.01)
	<b>A61K 31/055</b>	(2006.01)
	<b>A61K 31/136</b>	(2006.01)
	<b>A61K 31/66</b>	(2006.01)
	<b>A61K 31/695</b>	(2006.01)
	<b>A61P 19/02</b>	(2006.01)
	<b>A61P 43/00</b>	(2006.01)
	<b>C07D213/16</b>	(2006.01)
	<b>C07D213/30</b>	(2006.01)
	<b>C07D295/096</b>	(2006.01)
<b>( 13 ) T2</b>		

---



- 
- ( 30 ) 924875 P      2007.06.04.    US  
           929524 P      2007.07.02.    US  
           929525 P      2007.07.02.    US  
           6924 P        2008.02.06.    US
- 

**( 11 ) E021239****( 21 ) E 09 797144****( 96 ) EP 20090797144**    2009.12.17.**( 97 ) EP 2358661 A1**    2010.06.24.**EP 2358661 B1**    2014.04.02.

( 73 ) Richter Gedeon Nyrt., 1103 Budapest (HU)

( 72 ) MÁTHÉ, Tibor, Bence

HEGEDÜS, László

CZIBULA, László

JUHÁSZ, Bálint

NAGYNÉ BAGDY, Judit

MÁRKOS, Dénes

**( 54 ) Eljárás transz-4-amino-ciklohexilecetsav-etilészter HCl előállítására****( 51 ) C07C227/04**      (2006.01)**C07C227/16**      (2006.01)**C07C227/18**      (2006.01)**C07C229/46**      (2006.01)**( 13 ) T2**

( 30 ) 0800762      2008.12.17.    HU

**( 11 ) E021077****( 21 ) E 08 865851****( 96 ) EP 20080865851**    2008.12.19.**( 97 ) EP 2225200 A1**    2009.07.02.**EP 2225200 B1**    2013.10.16.

( 73 ) DSM IP Assets B.V., 6411 TE Heerlen (NL)

( 72 ) LANGE, DE, Ben

CASTELIJNS, Anna, Maria, Cornelia, Francisca

VRIES, DE, Johannes, Gerardus

VRIES DE, Andreas, Hendrikus, Maria

BOOGERS, Jeroen, Antonius, Franciscus

BROXTERMAN, Quirinus, Bernardus

( 74 ) Szentpéteri Zsolt, SBGK Szabadalmi Ügyvivői Iroda, 1062 Budapest, (HU)

**( 54 ) Renin inhibitorok konvergens szintézise és az arra alkalmas intermedierek****( 51 ) C07C231/18**      (2006.01)**C07C 43/225**      (2006.01)**C07C 69/716**      (2006.01)**C07C237/22**      (2006.01)**C07D307/32**      (2006.01)**C07F 1/02**        (2006.01)**C07F 7/18**        (2006.01)**( 13 ) T2**

( 30 ) 07025093      2007.12.24.    EP

- ( 11 ) **E021210**
- ( 21 ) **E 06 849152**
- ( 96 ) **EP 20060849152** 2006.12.21.
- ( 97 ) **EP 1966130 A2** 2007.07.12.  
**EP 1966130 B1** 2013.12.11.
- ( 73 ) Zealand Pharma A/S, 2600 Glostrup (DK)
- ( 72 ) LARSEN, Bjarne, Due  
PETERSEN, Jorgen, Soberg  
HAUGAN, Ketil, Jorgen  
BUTERA, John, A.  
HENNAN, James, K.  
KERNS, Edward, H.  
PIATNITSKI, Evgueni, Lvovich
- ( 74 ) Frankné dr. Machytka Daisy, Gödölle, Kékes, Mészáros & Szabó Szabadalmi és Védjegy Iroda, 1024 Budapest, (HU)
- ( 54 ) **Módosított lizin-mimetikus vegyületek**
- ( 51 ) **C07C233/81** (2006.01)  
**A61K 31/4015** (2006.01)  
**A61K 31/4166** (2006.01)  
**A61P 9/00** (2006.01)  
**C07D207/16** (2006.01)  
**C07D207/50** (2006.01)  
**C07D233/02** (2006.01)
- ( 13 ) **T2**
- ( 30 ) 753628 P 2005.12.23. US

- ( 11 ) **E021199**
- ( 21 ) **E 03 737960**
- ( 96 ) **EP 20030737960** 2003.05.12.
- ( 97 ) **EP 1511724 A1** 2003.12.04.  
**EP 1511724 B1** 2014.04.30.
- ( 73 ) Bayer CropScience AG, 40789 Monheim (DE)
- ( 72 ) STÖLTING, Jörn
- ( 74 ) dr. Fehérvári Flóra, DANUBIA Szabadalmi és Jogi Iroda Kft., 1051 Budapest, (HU)
- ( 54 ) **Eljárás tioalkilamin-származékok előállítására**
- ( 51 ) **C07C319/14** (2006.01)  
**C07C303/24** (2006.01)  
**C07C305/06** (2006.01)  
**C07C323/25** (2006.01)  
**C07D277/74** (2006.01)
- ( 13 ) **T2**
- ( 30 ) 02011545 2002.05.24. EP

- ( 11 ) **E021353**
- ( 21 ) **E 10 737342**
- ( 96 ) **EP 20100737342** 2010.08.03.
- ( 97 ) **EP 2462114 A2** 2011.02.10.  
**EP 2462114 B1** 2014.03.12.
- ( 73 ) Akzo Nobel Chemicals International B.V., 3811 MH Amersfoort (NL)

- ( 72 ) DE JONG, Johannes Jacobus Theodorus  
 NUYSINK, Johan  
 VANDUFFEL, Koen Antoon Kornelis  
 WAANDERS, Petrus Paulus
- ( 74 ) dr. Pethő Árpád, DANUBIA Szabadalmi és Jogi Iroda Kft., 1051 Budapest, (HU)
- ( 54 ) Tárolásstabil és biztonságos, magas aktív oxigéntartalmú peroxid emulziók**
- ( 51 ) **C07C407/00** (2006.01)  
**C07C409/00** (2006.01)  
**C08F 4/34** (2006.01)  
**C08F 4/38** (2006.01)
- ( 13 ) **T2**
- ( 30 ) 09167351 2009.08.06. EP  
 244571 P 2009.09.22. US

- ( 11 ) **E021262**
- ( 21 ) **E 10 716205**
- ( 96 ) **EP 20100716205** 2010.04.22.
- ( 97 ) **EP 2421825 A1** 2010.10.28.  
**EP 2421825 B1** 2014.01.01.
- ( 73 ) Janssen Pharmaceutica N.V., 2340 Beerse (BE)
- ( 72 ) BIAN, Haiyan  
 CHEVALIER, Kristen, M.  
 CONNOLLY, Peter, J.  
 FLORES, Christopher, M.  
 LIN, Shu-chen  
 LIU, Li  
 MABUS, John  
 MACIELAG, Mark, J.  
 MCDONNELL, Mark, E.  
 PITIS, Philip, M.  
 ZHANG, Sui-po  
 ZHANG, Yue-mei  
 ZHU, Bin  
 CLEMENTE, Jose
- ( 74 ) Schläfer László, DANUBIA Szabadalmi és Jogi Iroda Kft., 1051 Budapest, (HU)
- ( 54 ) Azetinidil-diamidok, mint monoacilglicerín-lipáz inhibitorok**
- ( 51 ) **C07D205/04** (2006.01)  
**A61K 31/496** (2006.01)  
**A61P 25/00** (2006.01)  
**A61P 29/00** (2006.01)  
**C07D401/14** (2006.01)  
**C07D403/12** (2006.01)  
**C07D405/12** (2006.01)  
**C07D405/14** (2006.01)  
**C07D409/12** (2006.01)  
**C07D409/14** (2006.01)  
**C07D413/12** (2006.01)  
**C07D413/14** (2006.01)

- 
- C07D417/12** (2006.01)  
**C07D417/14** (2006.01)  
**C07D495/04** (2006.01)
- ( 13 ) **T2**
- ( 30 ) 171649 P 2009.04.22. US  
171658 P 2009.04.22. US
- 
- ( 11 ) **E021253**
- ( 21 ) **E 11 185205**
- ( 96 ) **EP 20110185205** 2006.05.12.  
( 97 ) **EP 2407451 A1** 2012.01.18.  
**EP 2407451 B1** 2013.11.20.
- ( 73 ) OTSUKA PHARMACEUTICAL CO., LTD., Chiyoda-ku, Tokyo101-8535 (JP)
- ( 72 ) Kurimura, Muneaki  
Taira, Shinichi  
Tomoyasu, Takahiro  
Ito, Nobuaki  
Tai, Kuninori  
Takemura, Noriaki  
Matsuzaki, Takayuki  
Menjo, Yasuhiro  
Miyamura, Shin  
Sakurai, Yohji  
Watanabe, Akihito  
Sakata, Yasuyo  
Masumoto, Takumi  
Akazawa, Kohei  
Sugino, Haruhiko  
Amada, Naoki  
Ohashi, Satoshi  
Shinohara, Tomoichi  
Sasaki, Hirofumi  
Morita, Chisako  
Yamashita, Junko  
Nakajima, Satoko
- ( 74 ) dr. Láng Tivadarné, SBGK Szabadalmi Ügyvivői Iroda, 1062 Budapest, (HU)
- ( 54 ) **N,N-szubsztituált 3-amino-pirrolidin vegyületek, melyek felhasználhatók monoaminok újrafelvételének inhibitoraiként**
- ( 51 ) **C07D207/14** (2006.01)  
**A61K 31/4025** (2006.01)  
**A61P 25/00** (2006.01)  
**C07D401/12** (2006.01)  
**C07D403/12** (2006.01)  
**C07D405/12** (2006.01)  
**C07D409/12** (2006.01)  
**C07D413/12** (2006.01)  
**C07D417/12** (2006.01)
- ( 13 ) **T2**
-

---

( 30 ) 2005141230 2005.05.13. JP

---

( 11 ) **E020833**

( 21 ) **E 07 786740**

( 96 ) **EP 20070786740** 2007.06.14.

( 97 ) **EP 2049480 A1** 2008.01.17.

**EP 2049480 B1** 2013.10.30.

( 73 ) Aziende Chimiche Riunite Angelini Francesco A.C.R.A.F. S.p.A., 00181 Roma (IT)

( 72 ) ALISI, Maria Alessandra

CAZZOLLA, Nicola

GAROFALO, Barbara

FURLOTTI, Guido

MAUGERI, Caterina

OMBRATO, Rosella

COLETTA, Isabella

POLENZANI, Lorenzo

MANGANO, Giorgina

GARRONE, Beatrice

GUGLIELMOTTI, Angelo

( 74 ) Derzsi Katalin, SBGK Szabadalmi Ügyvivői Iroda, 1062 Budapest, (HU)

( 54 ) **mPGS-1 inhibitor hatású 2-arilindol származékok**

( 51 ) **C07D209/08** (2006.01)

**A61K 31/40** (2006.01)

**A61K 31/435** (2006.01)

**A61P 29/00** (2006.01)

**A61P 35/00** (2006.01)

**C07D209/10** (2006.01)

**C07D209/12** (2006.01)

**C07D401/04** (2006.01)

( 13 ) **T2**

( 30 ) MI20061368 2006.07.14. IT

---

( 11 ) **E021197**

( 21 ) **E 09 713839**

( 96 ) **EP 20090713839** 2009.02.25.

( 97 ) **EP 2254864 A1** 2009.09.03.

**EP 2254864 B1** 2014.05.14.

( 73 ) Grünenthal GmbH, 52078 Aachen (DE)

( 72 ) SCHUNK, Stefan

ZEMOLKA, Saskia

LINZ, Klaus

ENGLBERGER, Werner

THEIL, Fritz

( 74 ) Dr. Miskolczi Mária, Dr. Jalsovszky Györgyné, 1111 Budapest, (HU)

( 54 ) **Helyettesített 4-aminociklohexán-származékok fájdalom kezelésére**

( 51 ) **C07D209/08** (2006.01)

**A61K 31/404** (2006.01)

**A61K 31/437** (2006.01)

**A61P 25/04** (2006.01)

---

---

<b>A61P 29/00</b>	(2006.01)
<b>C07D209/12</b>	(2006.01)
<b>C07D403/12</b>	(2006.01)
<b>C07D471/04</b>	(2006.01)
<b>C07F 7/08</b>	(2006.01)
<b>( 13 ) T2</b>	
( 30 ) 08003442	2008.02.26. EP

---

<b>( 11 ) E021102</b>	
<b>( 21 ) E 10 707659</b>	
<b>( 96 ) EP 20100707659</b>	2010.02.05.
<b>( 97 ) EP 2393778 A1</b>	2010.08.12.
<b>EP 2393778 B1</b>	2014.04.09.
( 73 )	Egis Gyógyszergyár Zártkörűen Működő Részvénytársaság, 1106 Budapest (HU)
( 72 )	VOLK, Balázs BARKÓCZY, József GACSALYI, István FOGASSY, Elemér SCHINDLER, József GIGLER, Gábor KOMPAGNE, Hajnalka NAGYNÉ GYÖNÖS, Ildikó PALLAGI, Katalin PORCS-MAKKAY, Márta SZÉNÁSI, Gábor MEZEI, Tibor LUKÁCS, Gyula LÉVAY, György EGYED, András HÁRSING, László Gábor
( 74 )	Kovári György, ADVOPATENT Szabadalmi és Védjegy Iroda, 1011 Budapest, (HU)
<b>( 54 )</b>	<b>Optikailag aktív 3-[(fenil-piperazin-1-il)-alkil]-3-alkil-oxindol-származékok központi idegrendszeri aktivitással</b>
<b>( 51 ) C07D209/34</b>	(2006.01)
<b>A61K 31/4045</b>	(2006.01)
<b>A61P 25/18</b>	(2006.01)
<b>( 13 ) T2</b>	
( 30 ) 0900071	2009.02.06. HU

---

<b>( 11 ) E021223</b>	
<b>( 21 ) E 09 731468</b>	
<b>( 96 ) EP 20090731468</b>	2009.04.09.
<b>( 97 ) EP 2271618 A1</b>	2009.10.15.
<b>EP 2271618 B1</b>	2014.05.21.
( 73 )	Astex Therapeutics Limited, Cambridgeshire CB4 0QA (GB)
( 72 )	FREDERICKSON, Martyn
( 74 )	Ivánka Gábor, ARINOVA Szabadalmi és Védjegy Iroda, 1122 Budapest, (HU)
<b>( 54 )</b>	<b>Gyógyszerészeti vegyületek</b>
<b>( 51 ) C07D209/44</b>	(2006.01)

---

---

	<b>A61K 31/4035</b>	(2006.01)
	<b>A61P 35/00</b>	(2006.01)
<b>(13) T2</b>		
(30)	0806527	2008.04.11. GB
	44256	2008.04.11. US

---

<b>(11) E020815</b>		
<b>(21) E 07 788151</b>		
<b>(96) EP 20070788151</b>		2007.08.01.
<b>(97) EP 2046745 A1</b>		2008.02.07.
	<b>EP 2046745 B1</b>	2013.10.23.
(73)	Recordati Ireland Limited, Ringaskiddy County Cork (IE)	
(72)	LEONARDI, Amedeo	
	MOTTA, Gianni	
	JACQUET, Luc	
(74)	Derzsi Katalin, SBGK Szabadalmi Ügyvivői Iroda, 1062 Budapest, (HU)	
<b>(54) Eljárás amorf lerkanidipin-hidroklorid előállítására</b>		
<b>(51) C07D211/90</b>		(2006.01)
<b>(13) T2</b>		
(30)	MI20061576	2006.08.04. IT
	MI20061577	2006.08.04. IT

---

<b>(11) E021043</b>		
<b>(21) E 11 167528</b>		
<b>(96) EP 20110167528</b>		2007.05.08.
<b>(97) EP 2418201 A1</b>		2012.02.15.
	<b>EP 2418201 B1</b>	2014.02.12.
(73)	Targacept, Inc., Winston-Salem, NC 27101 (US)	
(72)	Munoz, Julio A.	
	Dull, Gary Maurice	
(74)	ifj. Szentpéteri Ádám, SBGK Szabadalmi Ügyvivői Iroda, 1062 Budapest, (HU)	
<b>(54) (2S)-(4E)-N-metil-5-[3-(5-izopropoxipiridin)il]-4-penten-2-amino p-hidroxibenzoát polimorf formái központi idegrendszeri rendellenességek kezelésére</b>		
<b>(51) C07D213/63</b>		(2006.01)
	<b>A61K 31/44</b>	(2006.01)
	<b>A61P 25/28</b>	(2006.01)
<b>(13) T2</b>		
(30)	746821 P	2006.05.09. US

---

<b>(11) E021292</b>		
<b>(21) E 10 719758</b>		
<b>(96) EP 20100719758</b>		2010.05.12.
<b>(97) EP 2429995 A1</b>		2010.11.18.
	<b>EP 2429995 B1</b>	2014.01.22.
(73)	Novartis AG, 4056 Basel (CH)	
(72)	CHAMOIN, Sylvie	
	HU, Qi-Ying	
	PAPILLON, Julien	
(74)	Derzsi Katalin, SBGK Szabadalmi Ügyvivői Iroda, 1062 Budapest, (HU)	

---

---

**( 54 ) Aldoszteron szintáz inhibitor hatású aril-piridin származékok****( 51 ) C07D213/76** (2006.01)**A61K 31/4418** (2006.01)**A61P 9/00** (2006.01)**( 13 ) T2**

( 30 ) 178677 P 2009.05.15. US

318413 P 2010.03.29. US

---

**( 11 ) E021329****( 21 ) E 05 795030****( 96 ) EP 20050795030** 2005.10.19.**( 97 ) EP 1802579 A1** 2006.05.04.**EP 1802579 B1** 2013.11.20.

( 73 ) Merck Serono SA, 1267 Coinsins, Vaud (CH)

( 72 ) ABEL, Ulrich

DEPPE, Holger

FEURER, Achim

GRÄDLER, Ulrich

OTTE, Kerstin

SEKUL, Renate

THIEMANN, Meinolf

GOUTOPOULOS, Andreas

SCHWARZ, Matthias

JIANG, Xuliang

( 74 ) dr. Fehérvári Flóra, DANUBIA Szabadalmi és Jogi Iroda Kft., 1051 Budapest, (HU)

**( 54 ) 3-Arilaminopiridin-származékok****( 51 ) C07D213/79** (2006.01)**A61K 31/44** (2006.01)**A61P 35/00** (2006.01)**C07D213/81** (2006.01)**( 13 ) T2**

( 30 ) 04024967 2004.10.20. EP

---

**( 11 ) E021232****( 21 ) E 08 849242****( 96 ) EP 20080849242** 2008.11.14.**( 97 ) EP 2217572 A1** 2009.05.22.**EP 2217572 B1** 2013.11.06.

( 73 ) Vertex Pharmaceuticals Incorporated, Boston, MA 02210 (US)

( 72 ) HADIDA RUAH, Sara

MILLER, Mark

ZHOU, Jinglan

BEAR, Brian

GROOTENHUIS, Peter, D., J.

( 74 ) ifj. Szentpéteri Ádám, SBGK Szabadalmi Ügyvivői Iroda, 1062 Budapest, (HU)

**( 54 ) ATP-kötő cassette transzporterek izokinolin modulátorai****( 51 ) C07D217/22** (2006.01)**A61K 31/472** (2006.01)**A61K 31/4725** (2006.01)



---

<b>A61P 11/00</b>	(2006.01)
<b>C07D401/04</b>	(2006.01)
<b>C07D405/12</b>	(2006.01)
<b>C07D405/14</b>	(2006.01)
<b>( 13 ) T2</b>	
( 30 ) 988559 P	2007.11.16. US

---

<b>( 11 ) E021200</b>	
<b>( 21 ) E 11 172828</b>	
<b>( 96 ) EP 20110172828</b>	2008.06.26.
<b>( 97 ) EP 2374797 A1</b>	2011.10.12.
<b>EP 2374797 B1</b>	2014.03.26.
( 73 ) OTSUKA PHARMACEUTICAL CO., LTD., Tokyo 101-8535 (JP)	
( 72 ) Kondo, Kazumi	
Menjo, Yasuhiro	
Tomoyasu, Takahiro	
Miyamura, Shin	
Tomohira, Yuso	
Matsuda, Takakuni	
Yamada, Keigo	
Kato, Yusuke	
( 74 ) Szentpéteri Zsolt, SBGK Szabadalmi Ügyvivői Iroda, 1062 Budapest, (HU)	
<b>( 54 ) Vazopresszin antagonistá benzazepin-származékok</b>	
<b>( 51 ) C07D223/16</b>	(2006.01)
<b>A61K 31/55</b>	(2006.01)
<b>A61P 7/00</b>	(2006.01)
<b>A61P 9/00</b>	(2006.01)
<b>C07D405/12</b>	(2006.01)
<b>( 13 ) T2</b>	
( 30 ) 2007167207	2007.06.26. JP

---

<b>( 11 ) E020787</b>	
<b>( 21 ) E 08 785959</b>	
<b>( 96 ) EP 20080785959</b>	2008.07.07.
<b>( 97 ) EP 2176229 A1</b>	2009.01.15.
<b>EP 2176229 B1</b>	2013.10.09.
( 73 ) BASF SE, 67056 Ludwigshafen (DE)	
( 72 ) SAXELL, Heidi, Emilia	
SMIDT, Sebastian, Peer	
DIETZ, Jochen	
DIELEMAN, Cedric	
( 74 ) dr. Bódizs Árpád, SBGK Szabadalmi Ügyvivői Iroda, 1062 Budapest, (HU)	
<b>( 54 ) A 3-(difluor-metil)-1-metil-N-(3',4',5'-trifluor[1,1'-bifenil]-2-il)-1H-pirazol-4-karboxamid új kristályos formája</b>	
<b>( 51 ) C07D231/14</b>	(2006.01)
<b>A01N 43/56</b>	(2006.01)
<b>( 13 ) T2</b>	
( 30 ) 07112393	2007.07.12. EP

---

- 
- ( 11 ) **E020913**
- ( 21 ) **E 09 796030**
- ( 96 ) **EP 20090796030** 2009.12.23.
- ( 97 ) **EP 2379507 A1** 2010.07.08.  
**EP 2379507 B1** 2013.10.16.
- ( 73 ) Pulmagen Therapeutics (Inflammation) Limited, Burnham Slough Buckinghamshire SL1 8DF (GB)
- ( 72 ) RAMDAS, Vidya  
FINCH, Harry  
FOX, Craig
- ( 74 ) Szentpéteri Zsolt, SBGK Szabadalmi Ügyvivői Iroda, 1062 Budapest, (HU)
- ( 54 ) **Szulfonamid vegyületek légúti rendellenességek kezelésére**
- ( 51 ) **C07D231/18** (2006.01)  
**A61K 31/415** (2006.01)  
**A61P 11/00** (2006.01)
- ( 13 ) **T2**
- ( 30 ) CH33242008 2008.12.30. IN
- 
- ( 11 ) **E021124**
- ( 21 ) **E 11 710423**
- ( 96 ) **EP 20110710423** 2011.03.01.
- ( 97 ) **EP 2542535 A1** 2011.09.09.  
**EP 2542535 B1** 2014.05.07.
- ( 73 ) MetrioPharm AG, 8002 Zürich (CH)
- ( 72 ) BREU, Josef  
BRYSCH, Wolfgang  
KAISER, Astrid  
LUDESCHER, Beate  
MAASS, Gerrit  
MARTIN, Thomas  
MILIUS, Wolfgang  
NIEDERMAIER, Michael
- ( 74 ) Frankné dr. Machytka Daisy, Gödölle, Kékes, Mészáros & Szabó Szabadalmi és Védjegy Iroda, 1024 Budapest, (HU)
- ( 54 ) **Az 5-amino-2,3-dihydroftalazin-1,4-dion nátriumsójának kristályformái, ezeket tartalmazó gyógyszerészeti készítmények és eljárások az említett formák előállítására**
- ( 51 ) **C07D237/32** (2006.01)  
**A61K 31/502** (2006.01)  
**A61P 37/02** (2006.01)
- ( 13 ) **T2**
- ( 30 ) 10075744 2010.11.25. EP  
10002067 2010.03.01. EP
- 
- ( 11 ) **E021209**
- ( 21 ) **E 10 742014**
- ( 96 ) **EP 20100742014** 2010.07.01.
- ( 97 ) **EP 2448927 A1** 2011.01.06.  
**EP 2448927 B1** 2014.03.12.
- ( 73 ) SANOFI, 75008 Paris (FR)
- ( 72 ) CARRY, Jean-Christophe
-

CERTAL, Victor  
 HALLEY, Frank  
 KARLSSON, Karl Andreas  
 SCHIO, Laurent  
 THOMPSON, Fabienne

( 74 ) dr. Fehérvári Flóra, DANUBIA Szabadalmi és Jogi Iroda Kft., 1051 Budapest, (HU)

( 54 ) **Új (6-oxo-1,6-dihidro-pirimidin-1-il)-amid származékok, eljárás előállításukra és ezek foszforilezés inhibitorokként történő alkalmazása**

( 51 ) **C07D239/36** (2006.01)  
**A61K 31/513** (2006.01)  
**A61K 31/5377** (2006.01)  
**A61P 35/00** (2006.01)  
**C07D239/47** (2006.01)  
**C07D403/06** (2006.01)  
**C07D403/10** (2006.01)  
**C07D403/12** (2006.01)  
**C07D409/12** (2006.01)  
**C07D413/06** (2006.01)  
**C07D413/12** (2006.01)

( 13 ) **T2**

( 30 ) 0903239 2009.07.02. FR  
 241100 P 2009.09.10. US  
 0957070 2009.10.09. FR

( 11 ) **E020972**

( 21 ) **E 10 700989**

( 96 ) **EP 20100700989** 2010.01.14.

( 97 ) **EP 2387566 A1** 2010.07.22.

**EP 2387566 B1** 2014.05.07.

( 73 ) KRKA, tovarna zdravil, d.d., Novo mesto, 8501 Novo mesto (SI)

( 72 ) BENKIC, Primoz

BEVK, David

LENARSIC, Roman

Zupancic, Silvo

VAJS, Anamarija

JAKSE, David

( 74 ) Frankné dr. Machytka Daisy, Gödölle, Kékes, Mészáros & Szabó Szabadalmi és Védjegy Iroda, 1024 Budapest, (HU)

( 54 ) **Eljárás roszuvasztatin előállítására**

( 51 ) **C07D239/42** (2006.01)

( 13 ) **T2**

( 30 ) 200900217 2009.07.31. SI  
 200900012 2009.01.14. SI

( 11 ) **E021078**

( 21 ) **E 10 799897**

( 96 ) **EP 20100799897** 2010.07.15.

( 97 ) **EP 2455371 A1** 2012.05.23.

**EP 2455371 B1** 2013.12.25.

- ( 73 ) SDS Biotech K. K., Tokyo 103-0004 (JP)
- ( 72 ) SAKAI, Masaaki  
MATSUMURA, Tomoaki  
MIDORIKAWA, Satohiro  
NOMOTO, Takashi  
KATSUKI, Ryutaro  
MURAKI, Tomoko
- ( 74 ) dr. Svingor Ádám, Danubia Szabadalmi és Jogi Iroda Kft., 1051 Budapest, (HU)
- ( 54 ) 4-(3-butinil)-aminopirimidin-származékok, mint kártevők elleni védekezésre szolgáló hatóanyagok mezőgazdasági és kertészeti alkalmazásra**
- ( 51 ) **C07D239/42** (2006.01)  
**A01N 43/54** (2006.01)  
**A01N 43/90** (2006.01)  
**A01N 47/02** (2006.01)  
**A01N 47/24** (2006.01)  
**A01N 55/00** (2006.01)  
**A61P 3/00** (2006.01)  
**A61P 5/00** (2006.01)  
**A61P 7/02** (2006.01)  
**A61P 7/04** (2006.01)  
**C07D239/94** (2006.01)  
**C07D417/12** (2006.01)  
**C07D487/04** (2006.01)  
**C07D495/04** (2006.01)  
**C07F 7/10** (2006.01)
- ( 13 ) **T2**
- ( 30 ) 2009168286 2009.07.16. JP  
2010101951 2010.04.27. JP

- ( 11 ) **E021359**
- ( 21 ) **E 10 180595**
- ( 96 ) **EP 20100180595** 2007.09.24.
- ( 97 ) **EP 2343281 A1** 2011.07.13.  
**EP 2343281 B1** 2014.03.05.
- ( 73 ) F. Hoffmann-La Roche AG, 4070 Basel (CH)
- ( 72 ) Dvorak, Charles  
Green, Keena Lynn  
Lee, Gary R.
- ( 74 ) dr. Miskolczi Mária, 1111 Budapest, (HU)
- ( 54 ) Eljárás fenoxi-diaminopirimidin-származékok szintézisére**
- ( 51 ) **C07D239/48** (2006.01)
- ( 13 ) **T2**
- ( 30 ) 849203 P 2006.10.04. US

- ( 11 ) **E021198**
- ( 21 ) **E 10 706500**
- ( 96 ) **EP 20100706500** 2010.02.05.
- ( 97 ) **EP 2398778 A1** 2010.08.26.  
**EP 2398778 B1** 2014.03.26.

- ( 73 ) Bayer CropScience AG, 40789 Monheim (DE)
- ( 72 ) MAECHLING, Simon  
VOERSTE, Arnd  
FRANKEN, Eva-Maria  
BECKER, Angela  
GÖRGENS, Ulrich  
ES-SAYED, Mazen  
HEIL, Markus  
HOLMWOOD, Graham  
JANSEN, Johannes-Rudolf  
SCHALLNER, Otto  
EBBINGHAUS-KINTSCHER, Ulrich  
LÜMMEN, Peter  
CEREZO-GALVEZ, Silvia  
KUDO, Sachio  
HASHIHAYATA, Takashi  
SHIMOJO, Eiichi  
ICHIHARA, Teruyuki  
ATAKA, Masashi  
SHIBUYA, Katsuhiko
- ( 74 ) dr. Svingor Ádám, Danubia Szabadalmi és Jogi Iroda Kft., 1051 Budapest, (HU)
- ( 54 ) **Aminopirimidinamidok mint kártevőellenes szerek**
- ( 51 ) **C07D239/48** (2006.01)  
**A01N 43/50** (2006.01)  
**C07D401/12** (2006.01)
- ( 13 ) **T2**
- ( 30 ) 09152972 2009.02.17. EP
- 

- ( 11 ) **E021297**
- ( 21 ) **E 10 751720**
- ( 96 ) **EP 20100751720** 2010.08.20.
- ( 97 ) **EP 2467364 A2** 2011.02.24.  
**EP 2467364 B1** 2014.04.16.
- ( 73 ) Otsuka Pharmaceutical Co., Ltd., Tokyo 101-8535 (JP)
- ( 72 ) OSHIMA, Kunio  
MATSUMURA, Shuuji  
YAMABE, Hokuto  
ISONO, Naohiro  
TAKEMURA, Noriaki  
TAIRA, Shinichi  
OSHIYAMA, Takashi  
MENJO, Yasuhiro  
NAGASE, Tsuyoshi  
UEDA, Masataka  
KOGA, Yasuo  
NAKAYAMA, Sunao  
TSUJIMAE, Kenji  
ONOGAWA, Toshiyuki
-

TAI, Kuninori

ITOTANI, Motohiro

( 74 ) Ráthonyi Zoltán, SBGK Szabadalmi Ügyvivői Iroda, 1062 Budapest, (HU)

**( 54 ) Nitrogéntartalmú vegyületek és gyógyszerészeti kompozíciók kamrafibrilláció kezelésére****( 51 ) C07D243/12** (2006.01)**C07D215/227** (2006.01)**C07D401/06** (2006.01)**C07D401/12** (2006.01)**C07D401/14** (2006.01)**C07D403/06** (2006.01)**C07D403/12** (2006.01)**C07D403/14** (2006.01)**C07D405/14** (2006.01)**C07D407/14** (2006.01)**C07D409/12** (2006.01)**C07D409/14** (2006.01)**C07D413/06** (2006.01)**C07D413/12** (2006.01)**C07D413/14** (2006.01)**C07D417/14** (2006.01)**C07D471/04** (2006.01)**C07D491/048** (2006.01)**C07D495/04** (2006.01)**C07D519/00** (2006.01)**( 13 ) T2**

( 30 ) 235973 P 2009.08.21. US

235981 P 2009.08.21. US

235983 P 2009.08.21. US

359686 P 2010.06.29. US

**( 11 ) E021194****( 21 ) E 07 795379****( 96 ) EP 20070795379** 2007.05.25.**( 97 ) EP 2035396 A2** 2007.12.06.**EP 2035396 B1** 2014.05.14.

( 73 ) Synta Pharmaceuticals Corp., Lexington, MA 02421 (US)

( 72 ) YING, Weiwen

PRZEWLOKA, Teresa

CHAE, Junghyun

ZHANG, Shijie

LI, Hao

DU, Zhenjian

JAMES, David

CHIMMANAMADA, Dinesh, U.

NG, Howard, P.

FOLEY, Kevin

DEMKO, Zachary

SUN, Lijun

ZHOU, Dan

QIN, Shuzhen

( 74 ) Horváthné Faber Enikő, ADVOPATENT Szabadalmi és Védjegy Iroda, 1011 Budapest, (HU)

**( 54 ) A HSP90 aktivitását szabályozó triazol vegyületek****( 51 ) C07D249/12** (2006.01)**A61K 31/4196** (2006.01)**A61P 35/00** (2006.01)**C07D401/04** (2006.01)**C07D401/14** (2006.01)**C07D403/04** (2006.01)**C07D405/04** (2006.01)**C07D405/14** (2006.01)**C07D413/14** (2006.01)**C07D487/04** (2006.01)**( 13 ) T2**

( 30 ) 808339 P 2006.05.25. US

808253 P 2006.05.25. US

808255 P 2006.05.25. US

808276 P 2006.05.25. US

808284 P 2006.05.25. US

**( 11 ) E021008****( 21 ) E 10 706624****( 96 ) EP 20100706624** 2010.03.02.**( 97 ) EP 2403840 A1** 2010.09.10.**EP 2403840 B1** 2014.05.14.

( 73 ) Pierre Fabre Medicament, 92100 Boulogne-Billancourt (FR)

( 72 ) PEREZ, Michel

LAMOTHE, Marie

JUNQUERO, Didier

RIVAL, Yves

( 74 ) Molnár Imre, DANUBIA Szabadalmi és Jogi Iroda Kft., 1051 Budapest, (HU)

**( 54 ) Benzotiazin-származékok, eljárás előállításukra és gyógyszerként való alkalmazásuk****( 51 ) C07D275/06** (2006.01)**A61K 31/5415** (2006.01)**( 13 ) T2**

( 30 ) 0951336 2009.03.03. FR

**( 11 ) E020803****( 21 ) E 08 776164****( 96 ) EP 20080776164** 2008.07.01.**( 97 ) EP 2173730 A1** 2009.01.08.**EP 2173730 B1** 2013.11.06.

( 73 ) AstraZeneca AB, 151 85 Södertälje (SE)

( 72 ) BONNERT, Roger, Victor

LUKER, Timothy, Jon

PATEL, Anil

RIGBY, Aaron

( 74 ) ifj. Szentpéteri Ádám, SBGK Szabadalmi Ügyvivői Iroda, 1062 Budapest, (HU)

**( 54 ) Új 951 vegyületek: CRTH2 modulátor bifeniloxi-propánsav vegyület és intermedierjei****( 51 ) C07D295/18** (2006.01)**A61K 31/40** (2006.01)**A61P 11/00** (2006.01)**( 13 ) T2**

( 30 ) 948012 P 2007.07.05. US

**( 11 ) E021187****( 21 ) E 08 864895****( 96 ) EP 20080864895** 2008.12.19.**( 97 ) EP 2231633 A1** 2009.07.02.**EP 2231633 B1** 2013.10.30.

( 73 ) Pharma Mar S.A., 28770 Colmenar Viejo Madrid (ES)

( 72 ) RODRÍGUEZ VICENTE, Alberto

GARRANZO GARCÍA-IBARROLA, María

MURCIA PÉREZ, Carmen

SÁNCHEZ SANCHO, Francisco

CUEVAS MARCHANTE, María del Carmen

MATEO URBANO, Cristina

DIGÓN JUÁREZ, Isabel

( 74 ) Mester Tamás, SWORKS Nemzetközi Szabadalmi Ügyvivői Iroda Kft., 1011 Budapest, (HU)

**( 54 ) Tumorellenes vegyületek****( 51 ) C07D309/10** (2006.01)**A61K 31/351** (2006.01)**A61K 31/365** (2006.01)**C07D309/30** (2006.01)**C07D309/32** (2006.01)**( 13 ) T2**

( 30 ) 07123882 2007.12.20. EP

**( 11 ) E021251****( 21 ) E 11 702263****( 96 ) EP 20110702263** 2011.02.09.**( 97 ) EP 2534142 A1** 2011.08.18.**EP 2534142 B1** 2013.11.27.

( 73 ) Menarini International Operations Luxembourg S.A., 1611 Luxembourg (LU)

( 72 ) BARTOLI, Sandra

CIPOLLONE, Amalia

FATTORI, Daniela

( 74 ) dr. Molnár István, DANUBIA Szabadalmi és Jogi Iroda Kft., 1051 Budapest, (HU)

**( 54 ) Eljárás Nebivolol előállítására****( 51 ) C07D311/58** (2006.01)**( 13 ) T2**

( 30 ) RM20100053 2010.02.11. IT

**( 11 ) E021263****( 21 ) E 08 838314****( 96 ) EP 20080838314** 2008.10.10.**( 97 ) EP 2214487 A1** 2009.04.16.



---

**EP 2214487 B1** 2013.11.27.

( 73 ) GlaxoSmithKline LLC, Philadelphia, PA 19102 (US)

( 72 ) DING, Yun

THALJI, Reema, K.

MARINO, Joseph, Paul, Jr.

( 74 ) Molnár Imre, DANUBIA Szabadalmi és Jogi Iroda Kft., 1051 Budapest, (HU)

**( 54 ) Új sEH-inhibitorok és alkalmazásuk**

**( 51 ) C07D401/04** (2006.01)

**A61K 31/53** (2006.01)

**A61P 9/00** (2006.01)

**C07D251/18** (2006.01)

**C07D251/52** (2006.01)

**C07D401/12** (2006.01)

**C07D401/14** (2006.01)

**C07D403/12** (2006.01)

**C07D409/04** (2006.01)

**( 13 ) T2**

( 30 ) 979154 P 2007.10.11. US

---

**( 11 ) E021156**

**( 21 ) E 10 801761**

**( 96 ) EP 20100801761** 2010.12.21.

**( 97 ) EP 2516418 A1** 2011.06.30.

**EP 2516418 B1** 2014.05.14.

( 73 ) SANOFI, 75008 Paris (FR)

( 72 ) CHOI-SLEDESKI, Yong Mi

POLI, Gregory B.

( 74 ) dr. Molnár István, DANUBIA Szabadalmi és Jogi Iroda Kft., 1051 Budapest, (HU)

**( 54 ) A [4[4-(5-amino-metil-2-fluor-fenil)-piperidin-1-il]-(1H-pirrolopiridinil)-metanonok prodrugjai és előállításuk**

**( 51 ) C07D401/06** (2006.01)

**A61K 31/454** (2006.01)

**A61P 29/00** (2006.01)

**( 13 ) T2**

( 30 ) 289537 P 2009.12.23. US

1057197 2010.09.10. FR

---

**( 11 ) E021171**

**( 21 ) E 08 742273**

**( 96 ) EP 20080742273** 2008.03.24.

**( 97 ) EP 2139882 A1** 2008.10.02.

**EP 2139882 B1** 2013.12.25.

( 73 ) Amgen Inc., Thousand Oaks, CA 91320 (US)

( 72 ) CHEN, Yi

CUSHING, Timothy D.

HAO, Xiaolin

HE, Xiao

REICHELT, Andreas

RZASA, Robert M.

---

---

 SEGANISH, Jennifer

SHIN, Youngsook

ZHANG, Dawei

( 74 ) dr. Fehérvári Flóra, DANUBIA Szabadalmi és Jogi Iroda Kft., 1051 Budapest, (HU)

**( 54 ) 3-Szubsztituált kinolin- vagy kinoxalin-származékok és ezek alkalmazása foszfatidilinozitol 3-kináz (PI3K) inhibitorokként****( 51 ) C07D401/12** (2006.01)**A61K 31/4709** (2006.01)**A61K 31/506** (2006.01)**C07D401/14** (2006.01)**( 13 ) T2****( 30 ) 919571 P** 2007.03.23. US

---

**( 11 ) E020927****( 21 ) E 09 774296****( 96 ) EP 20090774296** 2009.06.30.**( 97 ) EP 2318378 A2** 2010.01.07.**EP 2318378 B1** 2013.10.23.

( 73 ) Hutchison Medipharma Enterprises Limited, Nassau (BS)

( 72 ) ZHANG, Weihan

SU, Wei-Guo

YANG, Haibin

CUI, Yumin

REN, Yongxin

YAN, Xiaoqiang

( 74 ) Dr. Török Ferenc, DANUBIA Szabadalmi és Jogi Iroda Kft., 1051 Budapest, (HU)

**( 54 ) Kinazolin-származékok****( 51 ) C07D401/12** (2006.01)**A61K 31/517** (2006.01)**C07D239/94** (2006.01)**C07D401/14** (2006.01)**C07D403/04** (2006.01)**C07D403/12** (2006.01)**C07D403/14** (2006.01)**C07D405/12** (2006.01)**C07D409/14** (2006.01)**C07D471/04** (2006.01)**C07D487/04** (2006.01)**C07D491/10** (2006.01)**( 13 ) T2****( 30 ) 164610** 2008.06.30. US

---

**( 11 ) E021323****( 21 ) E 09 707360****( 96 ) EP 20090707360** 2009.02.06.**( 97 ) EP 2241564 A1** 2010.10.20.**EP 2241564 B1** 2014.04.30.

( 73 ) Zeria Pharmaceutical Co., Ltd., Tokyo 103-8351 (JP)

( 72 ) WATANABE, Takeshi

TERAUCHI, Masaru  
 NAGASAWA, Masaaki  
 TANAKA, Kouichirou  
 WASHIDUKA, Masataka

( 74 ) dr. Molnár István, DANUBIA Szabadalmi és Jogi Iroda Kft., 1051 Budapest, (HU)

**( 54 ) 3,8-Diamino-tetrahidro-kinolin származékok**

**( 51 ) C07D401/14** (2006.01)  
**A61K 31/4709** (2006.01)  
**A61K 38/00** (2006.01)  
**A61P 3/00** (2006.01)  
**A61P 9/04** (2006.01)  
**A61P 11/00** (2006.01)  
**A61P 29/00** (2006.01)  
**A61P 31/04** (2006.01)  
**A61P 43/00** (2006.01)  
**C07D215/38** (2006.01)  
**C07D401/04** (2006.01)  
**C07D409/14** (2006.01)  
**C07K 5/06** (2006.01)

**( 13 ) T2**

( 30 ) 2008029781 2008.02.08. JP  
 2008277044 2008.10.28. JP

**( 11 ) E021183**

**( 21 ) E 03 811179**

**( 96 ) EP 20030811179** 2003.04.30.

**( 97 ) EP 1513832 A2** 2004.05.27.

**EP 1513832 B1** 2014.03.05.

( 73 ) Bristol-Myers Squibb Company, Princeton NJ 08543-4000 (US)

( 72 ) WANG, Tao

KADOW, John, F.

MEANWELL, Nicholas, A.

YEUNG, Kap-Sun

ZHANG, Zhongxing

YIN, Zhiwei

QIU, Zhilei

DEON, Daniel, H.

JAMES, Clint, A.

RUEDIGER, Edward, H.

BACHAND, Carol

( 74 ) Mester Tamás, SWORKS Nemzetközi Szabadalmi Ügyvivői Iroda Kft., 1011 Budapest, (HU)

**( 54 ) Indol, azaindol és rokon heterociklusos 4-alkenilpiperidinamidok**

**( 51 ) C07D403/08** (2006.01)  
**A61K 31/445** (2006.01)  
**C07D403/12** (2006.01)

**( 13 ) T2**

( 30 ) 383509 P 2002.05.28. US

**( 11 ) E021122**

- 
- ( 21 ) **E 05 802257**  
( 96 ) **EP 20050802257** 2005.11.09.  
( 97 ) **EP 1812422 A1** 2006.05.18.  
**EP 1812422 B1** 2013.12.25.  
( 73 ) LEK Pharmaceuticals d.d., 1526 Ljubljana (SI)  
( 72 ) ANTONCIC, Ljubomir  
( 74 ) Szentpéteri Zsolt, SBGK Szabadalmi Ügyvivői Iroda, 1062 Budapest, (HU)  
( 54 ) **Az irbesartan polimorf módosulata**  
( 51 ) **C07D403/10** (2006.01)  
**A61K 31/415** (2006.01)  
( 13 ) **T2**  
( 30 ) 200400308 2004.11.11. SI
- 
- ( 11 ) **E021360**  
( 21 ) **E 08 719519**  
( 96 ) **EP 20080719519** 2008.02.29.  
( 97 ) **EP 2125797 A1** 2008.09.25.  
**EP 2125797 B1** 2014.01.15.  
( 73 ) Actelion Pharmaceuticals Ltd., 4123 Allschwil (CH)  
( 72 ) BOLLI, Martin  
MATHYS, Boris  
MUELLER, Claus  
NAYLER, Oliver  
STEINER, Beat  
VELKER, Jörg  
( 74 ) dr. Svingor Ádám, Danubia Szabadalmi és Jogi Iroda Kft., 1051 Budapest, (HU)  
( 54 ) **Amino-piridin-származékok mint S1P1/EDG1-receptor agonisták**  
( 51 ) **C07D413/04** (2006.01)  
**A61K 31/4439** (2006.01)  
**A61P 37/00** (2006.01)  
**C07D417/04** (2006.01)  
( 13 ) **T2**  
( 30 ) PCT/IB2007/050921 2007.03.16. WO
- 
- ( 11 ) **E021203**  
( 21 ) **E 12 195147**  
( 96 ) **EP 20120195147** 2010.01.22.  
( 97 ) **EP 2565193 A1** 2013.03.06.  
**EP 2565193 B1** 2014.03.19.  
( 73 ) Rigel Pharmaceuticals, Inc., South San Francisco, CA 94080 (US)  
( 72 ) Li, Hui  
Heckrodt, Thilo  
Chen, Yan  
McMurtrie, Darren, John  
Taylor, Vanessa  
Singh, Rajinder  
Ding, Pingyu  
Thhota, Sambaiah  
Yen, Rose
-

---

( 74 ) ifj. Szentpéteri Ádám, SBGK Szabadalmi Ügyvivői Iroda, 1062 Budapest, (HU)

**( 54 ) A JAK szintézisút gátlására szolgáló kompozíciók és eljárások****( 51 ) C07D413/12** (2006.01)**A61K 31/506** (2006.01)**A61P 27/02** (2006.01)**A61P 37/06** (2006.01)**( 13 ) T2**

( 30 ) 147059 P 2009.01.23. US

241630 P 2009.09.11. US

---

**( 11 ) E021270****( 21 ) E 12 762300****( 96 ) EP 20120762300** 2012.09.26.**( 97 ) EP 2598501 A1** 2013.04.04.**EP 2598501 B1** 2014.03.12.

( 73 ) AiCuris GmbH &amp; Co. KG, 42117 Wuppertal (DE)

( 72 ) SCHWAB, Wilfried

BIRKMANN, Alexander

VÖGTLI, Kurt

HAAG, Dieter

LENDER, Andreas

GRUNENBERG, Alfons

KEIL, Birgit

REHSE, Joachim

( 74 ) Molnár Imre, DANUBIA Szabadalmi és Jogi Iroda Kft., 1051 Budapest, (HU)

**( 54 ) N-[5-(aminoszulfonil)-4-metil-1,3-tiazol-2-il]-N-metil-2-[4-(2-piridinil)-fenil]-acetamid-mezilát-monohidrát****( 51 ) C07D417/12** (2006.01)**A61K 31/4402** (2006.01)**A61P 31/00** (2006.01)**A61P 31/22** (2006.01)**( 13 ) T2**

( 30 ) 11007823 2011.09.26. EP

---

**( 11 ) E021271****( 21 ) E 13 157396****( 96 ) EP 20130157396** 2012.09.26.**( 97 ) EP 2602258 A1** 2013.06.12.**EP 2602258 B1** 2014.03.19.

( 73 ) AiCuris GmbH &amp; Co. KG, 42117 Wuppertal (DE)

( 72 ) Dr. Schwab, Wilfried

BIRKMANN, Alexander

Vögtli, Kurt

Haag, Dieter

LENDER, Andreas

GRUNENBERG, Alfons

KEIL, Birgit

REHSE, Joachim

( 74 ) Molnár Imre, DANUBIA Szabadalmi és Jogi Iroda Kft., 1051 Budapest, (HU)

**( 54 ) N-[5-(aminoszulfonil)-4-metil-1,3-tiazol-2-il]-N-metil-2-[4-(2-piridinil)-fenil]-acetamid-mezilát-monohidrát**

---

( 51 ) C07D417/12 (2006.01)

( 13 ) T2

( 30 ) PCT/EP2011/007823 2011.09.26. WO

---

( 11 ) E021153

( 21 ) E 09 792493

( 96 ) EP 20090792493 2009.09.14.

( 97 ) EP 2331538 A1 2010.03.25.

EP 2331538 B1 2014.04.16.

( 73 ) Boehringer Ingelheim International GmbH, 55216 Ingelheim (DE)

( 72 ) BERKENBUSCH, Thilo

BUSACCA, Carl Alan

JAEGER, Burkhard

VARSOLONA, Richard J.

( 74 ) Kovári György, ADVOPATENT Szabadalmi és Védjegy Iroda, 1011 Budapest, (HU)

( 54 ) **Egy hatásos HCV gátló 2-tiazolil-4-kinolinil-oxi-származék kristályos formái**

( 51 ) C07D417/14 (2006.01)

A61K 31/4709 (2006.01)

A61P 31/12 (2006.01)

( 13 ) T2

( 30 ) 97291 P 2008.09.16. US

150826 P 2009.03.09. US

---

( 11 ) E020666

( 21 ) E 11 709484

( 96 ) EP 20110709484 2011.02.17.

( 97 ) EP 2536722 A1 2011.08.25.

EP 2536722 B1 2014.04.16.

( 73 ) Debiopharm International SA, 1002 Lausanne (CH)

Aurigene Discovery Technologies Limited, Bangalore 560 100 (IN)

( 72 ) MC ALLISTER, Andrés

MURONE, Maximilien

SENGUPTA, Saumitra

SHETTY, Shankar Jayaram

( 74 ) dr. Láng Tivadarné, SBGK Szabadalmi Ügyvivői Iroda, 1062 Budapest, (HU)

( 54 ) **Biciklusos vegyületek és alkalmazásaik kettős C-SRC/JAK inhibitorokként**

( 51 ) C07D471/04 (2006.01)

A61K 31/519 (2006.01)

A61P 19/00 (2006.01)

A61P 35/00 (2006.01)

A61P 37/00 (2006.01)

( 13 ) T2

( 30 ) CH04152010 2010.02.17. IN

---

( 11 ) E021154

( 21 ) E 10 711065

( 96 ) EP 20100711065 2010.03.26.

( 97 ) EP 2414363 A1 2010.10.07.

EP 2414363 B1 2014.01.08.

---

- 
- ( 73 ) Boehringer Ingelheim International GmbH, 55216 Ingelheim am Rhein (DE)
- ( 72 ) GIOVANNINI, Riccardo  
DORNER-CIOSSEK, Cornelia  
EICKMEIER, Christian  
FIEGEN, Dennis  
FOX, Thomas  
FUCHS, Klaus  
HEINE, Niklas  
ROSENBROCK, Holger  
SCHAENZLE, Gerhard
- ( 74 ) Kovári György, ADVOPATENT Szabadalmi és Védjegy Iroda, 1011 Budapest, (HU)
- ( 54 ) 1-Heterociklil-1,5-dihidro-pirazolo[3,4-d]pirimidin-4-on-származékok és felhasználásuk PDE9A modulátorokként**
- ( 51 ) **C07D487/04** (2006.01)  
**A61K 31/519** (2006.01)
- ( 13 ) **T2**
- ( 30 ) PCT/VE2009/000574 2009.03.31. WO  
PCT/EP2009/053907 2009.04.01. WO  
09171906 2009.09.30. EP
- 

- ( 11 ) **E021280**
- ( 21 ) **E 08 706922**
- ( 96 ) **EP 20080706922** 2008.02.26.
- ( 97 ) **EP 2114951 A2** 2008.09.04.  
**EP 2114951 B1** 2014.04.09.
- ( 73 ) LEO PHARMA A/S, 2750 Ballerup (DK)
- ( 72 ) Felding, Jakob  
Nielsen, Simon, Feldbaek  
Larsen, Jens, Christian, Hojland  
Babu, Bollu, Ravindra
- ( 74 ) Ivánka Gábor, ARINOVA Szabadalmi és Védjegy Iroda, 1122 Budapest, (HU)
- ( 54 ) Új foszfodiészteráz inhibitorok**
- ( 51 ) **C07D491/10** (2006.01)  
**A61K 31/36** (2006.01)  
**A61P 29/00** (2006.01)  
**C07D493/10** (2006.01)  
**C07D495/10** (2006.01)
- ( 13 ) **T2**
- ( 30 ) 903849 P 2007.02.28. US  
946849 P 2007.06.28. US
- 

- ( 11 ) **E021249**
- ( 21 ) **E 06 706808**
- ( 96 ) **EP 20060706808** 2006.02.10.
- ( 97 ) **EP 1853609 A1** 2006.09.08.  
**EP 1853609 B1** 2014.04.02.
- ( 73 ) Merck Patent GmbH, 64293 Darmstadt (DE)
- ( 72 ) EGGENWEILER, Hans-Michael  
WOLF, Michael
-

---

( 74 ) Molnár Imre, DANUBIA Szabadalmi és Jogi Iroda Kft., 1051 Budapest, (HU)

**( 54 ) Tienopiridin származékok és alkalmazásuk HSP90 modulátorokként**

**( 51 ) C07D495/04** (2006.01)

**A61K 31/4365** (2006.01)

**( 13 ) T2**

( 30 ) 102005009440 2005.03.02. DE

---

**( 11 ) E021000**

**( 21 ) E 09 726963**

**( 96 ) EP 20090726963** 2009.03.30.

**( 97 ) EP 2276767 A1** 2009.10.08.

**EP 2276767 B1** 2014.05.07.

( 73 ) Genentech, Inc., South San Francisco, CA 94080-4990 (US)

F. Hoffmann-La Roche AG, 4070 Basel (CH)

( 72 ) ZHU, Bing-yan

GOLDSMITH, Paul

BAYLISS, Tracy

FOLKES, Adrian

PEGG, Neil

DO, Steven

GOLDSMITH, Richard

HEFFRON, Tim

KOLESNIKOV, Aleksandr

STABEN, Steven

OLIVERO, Alan, G.

SIU, Michael

SUTHERLIN, Daniel, P.

( 74 ) dr. Bódizs Árpád, SBGK Szabadalmi Ügyvivői Iroda, 1062 Budapest, (HU)

**( 54 ) Benzopirán- és benzoxepin-vegyületek PI3K-inhibitorokként valamint alkalmazási eljárások**

**( 51 ) C07D495/04** (2006.01)

**A61K 31/38** (2006.01)

**A61K 31/429** (2006.01)

**A61P 35/00** (2006.01)

**C07D513/04** (2006.01)

**( 13 ) T2**

( 30 ) 40827 P 2008.03.31. US

102220 P 2008.10.02. US

---

**( 11 ) E021007**

**( 21 ) E 11 729738**

**( 96 ) EP 20110729738** 2011.06.10.

**( 97 ) EP 2580224 A1** 2011.12.15.

**EP 2580224 B1** 2014.05.28.

( 73 ) SANOFI, 75008 Paris (FR)

( 72 ) FERREY, Vincent

MATEOS-CARO, Julia

MONDIERE, Régis

VAYRON, Philippe

VIGNE, Sylvie

---



---

( 74 ) Molnár Imre, DANUBIA Szabadalmi és Jogi Iroda Kft., 1051 Budapest, (HU)

**( 54 ) Eljárás ferrokínon szintézisére konvergens redukzív aminálással**

( 51 ) C07F 17/02 (2006.01)

( 13 ) T2

( 30 ) 1054625 2010.06.11. FR

---

( 11 ) E021330

( 21 ) E 12 161249

( 96 ) EP 20120161249 2003.09.05.

( 97 ) EP 2471803 A1 2012.07.04.

EP 2471803 B1 2013.11.27.

( 73 ) Alchemia Limited, Eight Mile Plains, Queensland 4113 (AU)

( 72 ) Meutermans, Wim

Schafer, Karl

West, Michael Leo

Muldoon, Craig

Foley, Fiona

Bouloc, Natalie

Tometzki, Gerald

( 74 ) Frankné dr. Machytka Daisy, Gödölle, Kékes, Mészáros & Szabó Szabadalmi és Védjegy Iroda, 1024 Budapest, (HU)

**( 54 ) Kinázokkal kölcsönhatásba lépő vegyületek**

( 51 ) C07H 17/02 (2006.01)

A61K 31/4184 (2006.01)

A61K 31/7056 (2006.01)

A61K 31/7076 (2006.01)

A61K 31/708 (2006.01)

A61P 9/00 (2006.01)

A61P 29/00 (2006.01)

C07H 17/08 (2006.01)

( 13 ) T2

( 30 ) 2002951247 2002.09.06. AU

---

( 11 ) E021245

( 21 ) E 12 176402

( 96 ) EP 20120176402 2010.05.11.

( 97 ) EP 2511282 A1 2012.10.17.

EP 2511282 B1 2014.04.02.

( 73 ) Janssen Products, L.P., Horsham PA 19044 (US)

MEDIVIR AB, 141 44 Huddinge (SE)

( 72 ) JONCKERS, Tim Hugo Maria

Raboisson, Pierre Jean-Marie Bernard

Vandyck, Koen

Van Hoof, Steven Maurice Paula

HU, Lili

TAHRI, Abdellah

( 74 ) Szentpéteri Zsolt, SBGK Szabadalmi Ügyvivői Iroda, 1062 Budapest, (HU)

**( 54 ) Uracil spirooxetán nukleozidok**

( 51 ) C07H 19/06 (2006.01)

---

---

<b>A61K 31/7072</b>	(2006.01)
<b>C07D201/00</b>	(2006.01)
<b>C07D493/10</b>	(2006.01)
<b>C07H 15/04</b>	(2006.01)
<b>C07H 15/18</b>	(2006.01)
<b>C07H 19/067</b>	(2006.01)
<b>C07H 19/10</b>	(2006.01)
<b>( 13 ) T2</b>	
( 30 ) 09160215	2009.05.14. EP

---

<b>( 11 ) E021053</b>	
<b>( 21 ) E 06 776486</b>	
<b>( 96 ) EP 20060776486</b>	2006.07.28.
<b>( 97 ) EP 1907408 A1</b>	2007.02.01.
<b>EP 1907408 B1</b>	2014.03.05.
( 73 ) F. Hoffmann-La Roche AG, 4070 Basel (CH)	
( 72 ) Hoenes, Joachim	
HEINDL, Dieter	
HORN, Carina	
Gaessler-Dietsche, Claudia	
( 74 ) dr. Láng Tivadarné, SBGK Szabadalmi Ügyvivői Iroda, 1062 Budapest, (HU)	
<b>( 54 ) Stabil NAD/NADH-származékok</b>	
<b>( 51 ) C07H 19/207</b>	(2006.01)
<b>C07H 19/213</b>	(2006.01)
<b>C07H 21/00</b>	(2006.01)
<b>C07H 21/02</b>	(2006.01)
<b>C07H 23/00</b>	(2006.01)
<b>C12Q 1/32</b>	(2006.01)
<b>( 13 ) T2</b>	
( 30 ) 102005035461	2005.07.28. DE

---

<b>( 11 ) E021283</b>	
<b>( 21 ) E 04 789044</b>	
<b>( 96 ) EP 20040789044</b>	2004.09.23.
<b>( 97 ) EP 1668025 A2</b>	2005.04.07.
<b>EP 1668025 B1</b>	2014.06.25.
( 73 ) Novartis AG, 4056 Basel (CH)	
( 72 ) HALLENBECK, Paul, L.	
HAY, Carl, M.	
GANESH, Shanthi	
POLICE, Seshidar, Reddy	
XU, Ling	
YANG, Jingping	
CHENG, Cheng	
( 74 ) ADVOPATENT Szabadalmi és Védjegy Iroda, 1011 Budapest, (HU)	
<b>( 54 ) Seneca valley vírus alapú készítmények és eljárások betegség kezelésére</b>	
<b>( 51 ) C07H 21/04</b>	(2006.01)
<b>A61K 35/76</b>	(2006.01)
<b>C07H 21/02</b>	(2006.01)

---

---

<b>C07K 14/005</b>	(2006.01)
<b>C07K 14/085</b>	(2006.01)
<b>C07K 16/00</b>	(2006.01)
<b>C12N 7/00</b>	(2006.01)
<b>C12N 15/11</b>	(2006.01)
<b>C12N 15/85</b>	(2006.01)
<b>C12N 15/86</b>	(2006.01)
<b>C12Q 1/68</b>	(2006.01)
<b>C12Q 1/70</b>	(2006.01)
<b>( 13 ) T2</b>	
( 30 ) 506182 P	2003.09.26. US

---

<b>( 11 ) E021205</b>	
<b>( 21 ) E 09 795876</b>	
<b>( 96 ) EP 20090795876</b>	2009.12.18.
<b>( 97 ) EP 2379580 A1</b>	2010.07.01.
<b>EP 2379580 B1</b>	2013.10.23.
( 73 )	Cubist Pharmaceuticals, Inc., Lexington, MA 02421 (US)
( 72 )	PEARSON, Andre, Lee METCALF, Chester, A. III LI, Jing
( 74 )	dr. Gál Melinda, SBGK Szabadalmi Ügyvivői Iroda, 1062 Budapest, (HU)
<b>( 54 ) Új antibakteriális szerek gram-pozitív fertőzések kezelésére</b>	
<b>( 51 ) C07K 7/08</b>	(2006.01)
<b>( 13 ) T2</b>	
( 30 ) 139875 P	2008.12.22. US

---

<b>( 11 ) E021149</b>	
<b>( 21 ) E 10 715903</b>	
<b>( 96 ) EP 20100715903</b>	2010.05.06.
<b>( 97 ) EP 2427477 A1</b>	2010.11.11.
<b>EP 2427477 B1</b>	2014.02.26.
( 73 )	DSM Sinochem Pharmaceuticals Netherlands B.V., 2613 AX Delft (NL)
( 72 )	PATER, DE, Robertus Mattheus JAGESAR, Dhiredj Chandre DOES, VAN DER, Thomas
( 74 )	ifj. Szentpéteri Ádám, SBGK Szabadalmi Ügyvivői Iroda, 1062 Budapest, (HU)
<b>( 54 ) Eljárás ciklopeptidek előállítására</b>	
<b>( 51 ) C07K 7/56</b>	(2006.01)
<b>( 13 ) T2</b>	
( 30 ) 09159630	2009.05.07. EP

---

<b>( 11 ) E020610</b>	
<b>( 21 ) E 09 162939</b>	
<b>( 96 ) EP 20090162939</b>	2009.06.17.
<b>( 97 ) EP 2264055 A1</b>	2010.12.22.
<b>EP 2264055 B1</b>	2014.03.26.
( 73 )	Indena S.p.A., 20139 Milano (IT)
( 72 )	Morazzoni, Paolo

---

Riva, Antonella  
 Ponzone, Cesare  
 Berlanda, Davide  
 Duranti, Marcello  
 Consonni, Alessandro

( 74 ) dr. Svingor Ádám, Danubia Szabadalmi és Jogi Iroda Kft., 1051 Budapest, (HU)

**( 54 ) A HEP G2 sejt koleszterin homeosztázisában szerepet játszó, szójabab 7S globulin alfa' alegység kiterjesztett régiójának klónozása, expresszálása élesztőben, tisztítása és biológiai aktivitása**

**( 51 ) C07K 14/415** (2006.01)

**( 13 ) T2**

**( 11 ) E021114**

**( 21 ) E 10 153219**

**( 96 ) EP 20100153219** 2007.03.05.

**( 97 ) EP 2182007 A1** 2010.05.05.

**EP 2182007 B1** 2014.03.05.

( 73 ) Cadila Healthcare Limited, Ahmedabad 380 015 Gujarat (IN)

( 72 ) Mendiratta, Sanjeev Kumar

Saraswat, Vibhor

Patel, Pankaj R.

( 74 ) dr. Gál Melinda, SBGK Szabadalmi Ügyvivői Iroda, 1062 Budapest, (HU)

**( 54 ) Eljárás humán G-CSF előállítására**

**( 51 ) C07K 14/535** (2006.01)

**C12N 1/20** (2006.01)

**C12N 15/68** (2006.01)

**( 13 ) T2**

( 30 ) MU03092006 2006.03.06. IN

**( 11 ) E021234**

**( 21 ) E 09 178407**

**( 96 ) EP 20090178407** 2007.03.27.

**( 97 ) EP 2177536 A1** 2010.04.21.

**EP 2177536 B1** 2014.06.04.

( 73 ) Glaxo Group Limited, Brentford, Middlesex TW8 9GS (GB)

( 72 ) Burbidge, Stephen, Anthony

Ellis, Jonathan, Henry

Ford, Susannah, K.

Germaschewski, Volker

Kumar, Umesh

Philpott, Karen, Louise

Soden, Peter, Ernest

( 74 ) Lengyel Zsolt, DANUBIA Szabadalmi és Jogi Iroda Kft., 1051 Budapest, (HU)

**( 54 ) Amiloid-béta peptid elleni ellenanyagok**

**( 51 ) C07K 16/18** (2006.01)

**A61K 39/395** (2006.01)

**A61P 25/28** (2006.01)

**( 13 ) T2**

( 30 ) 787588 P 2006.03.30. US

- ( 11 ) **E021116**  
 ( 21 ) **E 06 837570**  
 ( 96 ) **EP 20060837570** 2006.11.13.  
 ( 97 ) **EP 1948692 A2** 2007.05.24.  
       **EP 1948692 B1** 2014.01.08.  
 ( 73 ) Amgen, Inc, Thousand Oaks CA 91320 (US)  
 ( 72 ) KOSTENUIK, Paul  
       SHEN, Wenyan  
       BOONE, Thomas Charles  
 ( 74 ) Lengyel Zsolt, DANUBIA Szabadalmi és Jogi Iroda Kft., 1051 Budapest, (HU)  
 ( 54 ) **RANKL ellenanyag PTH/PTHrP kiméra molekulák**  
 ( 51 ) **C07K 16/28** (2006.01)  
       **A01K 67/027** (2006.01)  
       **A61K 39/395** (2006.01)  
       **A61P 19/10** (2006.01)  
       **C07K 14/635** (2006.01)  
       **C07K 14/705** (2006.01)  
       **C07K 19/00** (2006.01)  
 ( 13 ) **T2**  
 ( 30 ) 736664 P 2005.11.14. US

- ( 11 ) **E021103**  
 ( 21 ) **E 07 867197**  
 ( 96 ) **EP 20070867197** 2007.10.02.  
 ( 97 ) **EP 2069403 A2** 2008.05.08.  
       **EP 2069403 B1** 2014.05.07.  
 ( 73 ) Regeneron Pharmaceuticals, Inc., Tarrytown, NY 10591 (US)  
 ( 72 ) STEVENS, Sean  
       HUANG, Tammy T.  
       MARTIN, Joel H.  
       FAIRHURST, Jeanette L.  
       RAFIQUE, Ashique  
       TORRES, Marcela  
       POBURSKY, Kevin J.  
       LEIDICH, Raymond W.  
       WINDSOR, Joan A.  
       MIKULKA, Warren R.  
       AHRENS, Diana M.  
       SHI, Ergang  
       Papadopoulos, Nicholas J.  
 ( 74 ) dr. Láng Tivadarné, SBGK Szabadalmi Ügyvivői Iroda, 1062 Budapest, (HU)  
 ( 54 ) **Humán IL-4 receptorhoz kötődő nagy affinitású humán antitestek**  
 ( 51 ) **C07K 16/28** (2006.01)  
 ( 13 ) **T2**  
 ( 30 ) 848694 P 2006.10.02. US  
       957738 P 2007.08.24. US

- ( 11 ) **E021265**  
 ( 21 ) **E 06 712020**

- 
- ( 96 ) **EP 20060712020** 2006.01.19.  
 ( 97 ) **EP 1840138 A1** 2007.10.03.  
       **EP 1840138 B1** 2013.12.11.  
 ( 73 ) Mitsui Chemicals, Inc., Tokyo 105-7117 (JP)  
 ( 72 ) MATSUNAGA, Kazuhisa  
       HASHIDA, Hisao  
       TSUTSUI, Toshiyuki  
       YAMAMOTO, Kunio  
       SHIBAHARA, Atsushi  
       SHINOZAKI, Tetsunori  
 ( 74 ) Frankné dr. Machytka Daisy, Gödölle, Kékes, Mészáros & Szabó Szabadalmi és Védjegy Iroda, 1024 Budapest, (HU)
- ( 54 ) Eljárás olefin polimer előállítására és szilárd titán katalizátor komponens**
- ( 51 ) **C08F 4/654** (2006.01)  
       **C08F 10/00** (2006.01)  
 ( 13 ) **T2**  
 ( 30 ) 2005011512 2005.01.19. JP  
       2005011513 2005.01.19. JP  
       2005011514 2005.01.19. JP
- 
- ( 11 ) **E021240**  
 ( 21 ) **E 11 724839**  
 ( 96 ) **EP 20110724839** 2011.05.13.  
 ( 97 ) **EP 2571905 A1** 2011.11.24.  
       **EP 2571905 B1** 2014.03.26.  
 ( 73 ) Chevron Phillips Chemical Company LP, The Woodlands, Texas 77380 (US)  
 ( 72 ) HOTTOVY, John, D.  
 ( 74 ) dr. Török Ferenc, DANUBIA Szabadalmi és Jogi Iroda Kft., 1051 Budapest, (HU)
- ( 54 ) Eljárás és rendszer poliolefinnek előállítására folyamatos elvezetéssel**
- ( 51 ) **C08F 10/00** (2006.01)  
       **C08F 2/00** (2006.01)  
 ( 13 ) **T2**  
 ( 30 ) 78533310 2010.05.21. US
- 
- ( 11 ) **E021136**  
 ( 21 ) **E 08 165616**  
 ( 96 ) **EP 20080165616** 2005.08.04.  
 ( 97 ) **EP 2014685 A2** 2009.01.14.  
       **EP 2014685 B1** 2014.06.04.  
 ( 73 ) INEOS Manufacturing Belgium NV, 2040 Antwerpen (BE)  
 ( 72 ) Walworth, Brent  
 ( 74 ) Derzsi Katalin, SBGK Szabadalmi Ügyvivői Iroda, 1062 Budapest, (HU)
- ( 54 ) Polimerizációs eljárás**
- ( 51 ) **C08F 10/02** (2006.01)  
       **C08F 2/00** (2006.01)  
       **C08F 2/14** (2006.01)  
 ( 13 ) **T2**  
 ( 30 ) 04254809 2004.08.10. EP
-

- ( 11 ) **E021151**  
 ( 21 ) **E 10 712412**  
 ( 96 ) **EP 20100712412** 2010.03.31.  
 ( 97 ) **EP 2414407 A1** 2010.10.07.  
       **EP 2414407 B1** 2014.02.26.  
 ( 73 ) Akzo Nobel Chemicals International B.V., 3811 MH Amersfoort (NL)  
 ( 72 ) O, Boen Ho  
 ( 74 ) dr. Török Ferenc, DANUBIA Szabadalmi és Jogi Iroda Kft., 1051 Budapest, (HU)  
 ( 54 ) **Szilárd diacil-peroxid vizes szuszpenziója**  
 ( 51 ) **C08F 12/08** (2006.01)  
       **C08F 4/34** (2006.01)  
 ( 13 ) **T2**  
 ( 30 ) 09157292 2009.04.03. EP  
       169010 P 2009.04.14. US

- ( 11 ) **E021129**  
 ( 21 ) **E 10 795630**  
 ( 96 ) **EP 20100795630** 2010.12.20.  
 ( 97 ) **EP 2516478 A1** 2011.06.30.  
       **EP 2516478 B1** 2014.06.11.  
 ( 73 ) Styron Europe GmbH, 8810 Horgen (CH)  
 ( 72 ) THIELE, Sven  
       RULHOFF, Sascha  
       KNOLL, Susanne  
 ( 74 ) Derzsi Katalin, SBGK Szabadalmi Ügyvivői Iroda, 1062 Budapest, (HU)  
 ( 54 ) **Módosított polimer kompozíciók**  
 ( 51 ) **C08F 36/04** (2006.01)  
       **B60C 1/00** (2006.01)  
       **C08C 19/44** (2006.01)  
       **C08F 4/48** (2006.01)  
       **C08F 36/06** (2006.01)  
       **C08F 36/08** (2006.01)  
       **C08F136/14** (2006.01)  
       **C08F236/10** (2006.01)  
       **C08F236/14** (2006.01)  
       **C08L 9/00** (2006.01)  
       **C08L 9/06** (2006.01)  
 ( 13 ) **T2**  
 ( 30 ) 288697 P 2009.12.21. US

- ( 11 ) **E021208**  
 ( 21 ) **E 10 720665**  
 ( 96 ) **EP 20100720665** 2010.05.14.  
 ( 97 ) **EP 2430057 A1** 2010.11.18.  
       **EP 2430057 B1** 2013.10.09.  
 ( 73 ) The University Of Manchester, Manchester M13 9PL (GB)  
 ( 72 ) LU, Jian  
       YANG, Lei  
 ( 74 ) Ivánka Gábor, ARINOVA Szabadalmi és Védjegy Iroda, 1122 Budapest, (HU)

**( 54 ) Hőmérsékletre érzékeny ko-polimerek és ezek használata**

- ( 51 ) **C08F220/56** (2006.01)  
**C08F220/26** (2006.01)  
**C09D133/26** (2006.01)  
**C09D143/04** (2006.01)  
**C12N 1/02** (2006.01)  
**C12N 5/00** (2006.01)  
**C12N 11/08** (2006.01)

**( 13 ) T2**

- ( 30 ) 0908372 2009.05.15. GB

**( 11 ) E020664****( 21 ) E 04 748700**

- ( 96 ) **EP 20040748700** 2004.07.02.  
( 97 ) **EP 1644428 A2** 2005.01.13.  
**EP 1644428 B1** 2014.04.16.

( 73 ) STAHL INTERNATIONAL B.V., 5145 PE Waalwijk (NL)

( 72 ) HESSELMANS, Laurentius, Cornelius, Josephus

DERKSEN, Andries, Johannes

MUNNEKE, Jacob, Christian

( 74 ) Ivánka Gábor, ARINOVA Szabadalmi és Védjegy Iroda, 1122 Budapest, (HU)

**( 54 ) Eljárás stabil, vizes polikarbodiimid diszperziók előállítására, amelyek szerves oldószerektől mentesek és alkalmazhatók térhálósító szerként**

- ( 51 ) **C08G 18/02** (2006.01)  
**C08G 18/28** (2006.01)

**( 13 ) T2**

- ( 30 ) 1023817 2003.07.03. NL

**( 11 ) E021337****( 21 ) E 11 714791**

- ( 96 ) **EP 20110714791** 2011.04.19.  
( 97 ) **EP 2561002 A1** 2011.10.27.  
**EP 2561002 B1** 2014.03.05.

( 73 ) BASF SE, 67056 Ludwigshafen (DE)

( 72 ) KÖSTERS, Michael

KAMPF, Gunnar

FABISIAK, Roland

JACOBMEIER, Olaf

( 74 ) dr. Láng Tivadarné, SBGK Szabadalmi Ügyvivői Iroda, 1062 Budapest, (HU)

**( 54 ) Eljárás poliuretán keményhabanyagok előállítására**

- ( 51 ) **C08G 18/40** (2006.01)  
**C08G 18/42** (2006.01)  
**C08G 18/48** (2006.01)  
**C08G 18/76** (2006.01)  
**C08G101/00** (2006.01)

**( 13 ) T2**

- ( 30 ) 10160927 2010.04.23. EP

**( 11 ) E021220**



- ( 21 ) **E 09 704340**
- ( 96 ) **EP 20090704340** 2009.01.23.
- ( 97 ) **EP 2242784 A2** 2009.07.30.  
**EP 2242784 B1** 2013.10.30.
- ( 73 ) Henkel US IP LLC, Rocky Hill, CT 06067 (US)
- ( 72 ) SONG, Zhengzhe  
LI, Yingjie
- ( 54 ) **Oldószermentes ragasztószerekben jól használható folyékony poliuretán prepolimerek**
- ( 51 ) **C08G 18/42** (2006.01)  
**C08G 18/12** (2006.01)  
**C08G 18/32** (2006.01)  
**C08G 18/40** (2006.01)  
**C08G 18/48** (2006.01)  
**C08G 18/72** (2006.01)  
**C08G 18/76** (2006.01)  
**C08L 75/06** (2006.01)  
**C09D175/06** (2006.01)  
**C09J175/04** (2006.01)
- ( 13 ) **T2**
- ( 30 ) 23690 P 2008.01.25. US

- ( 11 ) **E021279**
- ( 21 ) **E 10 781583**
- ( 96 ) **EP 20100781583** 2010.09.20.
- ( 97 ) **EP 2480584 A1** 2011.03.31.  
**EP 2480584 B1** 2013.11.20.
- ( 73 ) Institute of Macromolecular Chemistry AS CR v.v.i., 162 06 Praha 6 (CZ)
- ( 72 ) VLCEK, Tomas  
BENES, Hynek  
KRULIS, Zdenek
- ( 74 ) Derzsi Katalin, SBGK Szabadalmi Ügyvivői Iroda, 1062 Budapest, (HU)
- ( 54 ) **Nyersanyag poliuretán előállítására és eljárás annak előállítására hulladék poliuretánból**
- ( 51 ) **C08G 18/83** (2006.01)  
**C08J 11/00** (2006.01)  
**C08J 11/04** (2006.01)  
**C08J 11/10** (2006.01)  
**C08J 11/18** (2006.01)  
**C08J 11/24** (2006.01)
- ( 13 ) **T2**
- ( 30 ) 20090620 2009.09.22. CZ

- ( 11 ) **E021315**
- ( 21 ) **E 10 787744**
- ( 96 ) **EP 20100787744** 2010.12.03.
- ( 97 ) **EP 2510040 A1** 2011.06.16.  
**EP 2510040 B1** 2013.11.13.
- ( 73 ) BASF SE, 67056 Ludwigshafen (DE)
- ( 72 ) TÜRK, Holger  
HABERECHT, Monika

BRUCHMANN, Bernd

KUNST, Andreas

SCHÖNFELDER, Daniel

ISHAQUE, Michael

( 74 ) dr. Bódizs Árpád, SBGK Szabadalmi Ügyvivői Iroda, 1062 Budapest, (HU)

( 54 ) **Alkoxilezett hiperelágazó polikarbonátok nehezen oldódó hatóanyagok szolubilizálására**( 51 ) **C08G 64/02** (2006.01)**A01N 25/30** (2006.01)( 13 ) **T2**

( 30 ) 09178507 2009.12.09. EP

( 11 ) **E020925**( 21 ) **E 10 790564**( 96 ) **EP 20100790564** 2010.12.14.( 97 ) **EP 2513193 A1** 2011.06.23.**EP 2513193 B1** 2013.10.23.

( 73 ) BASF SE, 67056 Ludwigshafen (DE)

( 72 ) WEBER, Martin

MALETZKO, Christian

ZEIHER, Susanne

VÖLKEL, Mark

GÜNTHERBERG, Norbert

BLUHM, Rüdiger

( 74 ) Ráthonyi Zoltán, SBGK Szabadalmi Ügyvivői és Ügyvédi Irodák, 1062 Budapest, (HU)

( 54 ) **Poliarilén-éterek és poliarilén-szulfidok javított ömledékei**( 51 ) **C08G 65/00** (2006.01)( 13 ) **T2**

( 30 ) 09179656 2009.12.17. EP

( 11 ) **E021135**( 21 ) **E 08 709915**( 96 ) **EP 20080709915** 2008.01.30.( 97 ) **EP 2115053 A1** 2008.08.07.**EP 2115053 B1** 2014.07.09.

( 73 ) Biopolymer Network Limited, Canterbury (NZ)

( 72 ) WITT, Michael, Ralph, Juergen

SHAH, Samir

( 74 ) Derzsi Katalin, SBGK Szabadalmi Ügyvivői Iroda, 1062 Budapest, (HU)

( 54 ) **Eljárás politejsav habok előállítására**( 51 ) **C08J 9/18** (2006.01)**C08L 67/04** (2006.01)( 13 ) **T2**

( 30 ) 55293607 2007.01.30. NZ

( 11 ) **E021120**( 21 ) **E 11 004393**( 96 ) **EP 20110004393** 2011.05.28.( 97 ) **EP 2530115 A1** 2012.12.05.**EP 2530115 B1** 2014.01.22.

- 
- ( 73 ) Clariant Finance (BVI) Limited, Road Town, Tortola (VG)
- ( 72 ) Kolditz, Pirko
- ( 74 ) Schläfer László, DANUBIA Szabadalmi és Jogi Iroda Kft., 1051 Budapest, (HU)
- ( 54 ) Antisztatikus készítmények, amelyek termoplasztikus poliésztert és antisztatikus adalékanyagok keverékét tartalmazzák**
- ( 51 ) **C08K 5/00** (2006.01)
- C08J 3/22** (2006.01)
- C08J 5/18** (2006.01)
- C08K 5/103** (2006.01)
- C08K 5/42** (2006.01)
- C08L 67/02** (2006.01)
- ( 13 ) **T2**
- 

- ( 11 ) **E021219**
- ( 21 ) **E 10 161173**
- ( 96 ) **EP 20100161173** 2010.04.27.
- ( 97 ) **EP 2386683 A1** 2011.11.16.
- EP 2386683 B1** 2014.03.19.
- ( 73 ) Omya International AG, 4665 Oftringen (CH)
- ( 72 ) Gane, Patrick A. C.  
Schenker, Michel  
Subramanian, Ramjee  
Schoelkopf, Joachim
- ( 74 ) Derzsi Katalin, SBGK Szabadalmi Ügyvivői Iroda, 1062 Budapest, (HU)
- ( 54 ) Eljárás gél-bázisú kompozit anyagok előállítására**
- ( 51 ) **C08L 1/02** (2006.01)
- D21C 9/00** (2006.01)
- D21H 11/18** (2006.01)
- D21H 17/67** (2006.01)
- ( 13 ) **T2**
- 

- ( 11 ) **E020793**
- ( 21 ) **E 07 300865**
- ( 96 ) **EP 20070300865** 2007.03.16.
- ( 97 ) **EP 1845134 A1** 2007.10.17.
- EP 1845134 B1** 2013.10.16.
- ( 73 ) COLAS, 92100 Boulogne-Billancourt (FR)
- ( 72 ) Deneuvillers, Christine  
Harnois, Stéphane
- ( 74 ) dr. Török Ferenc, DANUBIA Szabadalmi és Jogi Iroda Kft., 1051 Budapest, (HU)
- ( 54 ) Aszfalt alapú, utaknál használt kötőanyag, funkcionális természetes folyósítószer és gyanta**
- ( 51 ) **C08L 95/00** (2006.01)
- C08K 5/103** (2006.01)
- C08K 5/1515** (2006.01)
- C08L 23/06** (2006.01)
- C08L 91/06** (2006.01)
- C09D195/00** (2006.01)
- E01C 7/18** (2006.01)
- E01C 7/26** (2006.01)
-

**( 13 ) T2**

( 30 ) 0650931 2006.03.17. FR

**( 11 ) E021214****( 21 ) E 11 169456**

( 96 ) EP 20110169456 2011.06.10.

( 97 ) EP 2402401 A1 2012.01.04.

EP 2402401 B1 2013.11.13.

( 73 ) JDS Uniphase Corporation, Milpitas, CA 95035 (US)

( 72 ) Raksha, Vladimir P.

Kohlmann, Paul T.

Delst, Cornelis Jan

Coombs, Paul G.

( 74 ) Ivánka Gábor, ARINOVA Szabadalmi és Védjegy Iroda, 1122 Budapest, (HU)

**( 54 ) Mágneses többrétegű pigment pehely és bevonó kompozíció**

( 51 ) C09C 1/00 (2006.01)

**( 13 ) T2**

( 30 ) 828069 2010.06.30. US

**( 11 ) E021147****( 21 ) E 10 805299**

( 96 ) EP 20100805299 2010.12.01.

( 97 ) EP 2510058 A1 2011.06.16.

EP 2510058 B1 2014.03.05.

( 73 ) Omya International AG, 4665 Oftringen (CH)

( 72 ) GANE, Patrick, A., C.

BURI, Matthias

( 74 ) dr. Gál Melinda, SBGK Szabadalmi Ügyvivői Iroda, 1062 Budapest, (HU)

**( 54 ) Eljárás ásványi anyagok osztályozására glicerint tartalmazó adalékok jelenlétében, a kapott termékek és alkalmazásuk**

( 51 ) C09C 1/02 (2006.01)

B02C 23/06 (2006.01)

B03B 1/04 (2006.01)

C09C 1/36 (2006.01)

C09C 1/40 (2006.01)

**( 13 ) T2**

( 30 ) 09015129 2009.12.07. EP

284226 P 2009.12.15. US

**( 11 ) E021133****( 21 ) E 08 774654**

( 96 ) EP 20080774654 2008.07.02.

( 97 ) EP 2164910 A2 2009.01.15.

EP 2164910 B1 2014.06.04.

( 73 ) SICPA HOLDING SA, 1008 Prilly (CH)

( 72 ) LEFEBVRE, Olivier

SCHALLER, Christophe

DEGOTT, Pierre

MÜLLER, Edgar

---

( 74 ) dr. Gál Melinda, SBGK Szabadalmi Ügyvivői Iroda, 1062 Budapest, (HU)

**( 54 ) Vanádium-szárítószer mélynyomó festékekhez****( 51 ) C09D 11/00** (2006.01)**B41M 3/14** (2006.01)**C09D 11/02** (2006.01)**C09D 11/10** (2006.01)**C09D 11/12** (2006.01)**( 13 ) T2**

( 30 ) 07112020 2007.07.09. EP

---

**( 11 ) E021254****( 21 ) E 10 771878****( 96 ) EP 20100771878** 2010.10.27.**( 97 ) EP 2493993 A1** 2011.05.12.**EP 2493993 B1** 2013.10.09.

( 73 ) Momentive Performance Materials Inc., Waterford,NY 12188 (US)

( 72 ) LIAO, Wen, P.

MORDHORST, Steven, R.

TAN, Lai, N.

( 74 ) dr. Pethő Árpád, DANUBIA Szabadalmi és Jogi Iroda Kft., 1051 Budapest, (HU)

**( 54 ) Felületvédő bevonat és alkalmazására szolgáló eljárások****( 51 ) C09D183/14** (2006.01)**C08F230/08** (2006.01)**( 13 ) T2**

( 30 ) 607413 2009.10.28. US

---

**( 11 ) E021217****( 21 ) E 08 846227****( 96 ) EP 20080846227** 2008.11.07.**( 97 ) EP 2212396 A2** 2009.05.14.**EP 2212396 B1** 2014.05.07.

( 73 ) Tremco Illbruck International Gmbh, 51149 Cologne (DE)

( 72 ) HUDSON, John, Michael

BRAMWELL, Mark, John

O'KELLY, Christopher, David

BROOKS, Rodney, Ralph

( 74 ) dr. Bódizs Árpád, SBGK Szabadalmi Ügyvivői Iroda, 1062 Budapest, (HU)

**( 54 ) Tömítőanyag szigetelő üveg számára****( 51 ) C09J171/02** (2006.01)**C03C 27/10** (2006.01)**C08K 3/00** (2006.01)**C08K 5/10** (2006.01)**C08K 5/105** (2006.01)**C08K 9/04** (2006.01)**C09J175/04** (2006.01)**C09K 3/10** (2006.01)**( 13 ) T2**

( 30 ) 0721958 2007.11.08. GB

- 
- ( 11 ) **E021242**
- ( 21 ) **E 11 712740**
- ( 96 ) **EP 20110712740** 2011.03.28.
- ( 97 ) **EP 2553042 A1** 2011.10.06.  
**EP 2553042 B1** 2014.06.18.
- ( 73 ) Baker Hughes Incorporated, Houston, TX 77019 (US)
- ( 72 ) GUPTA, D., V., Satyanarayana  
FERRARO, Justyna  
CAWIEZEL, Kay
- ( 74 ) dr. Bódizs Árpád, SBGK Szabadalmi Ügyvivői Iroda, 1062 Budapest, (HU)
- ( 54 ) **Fűrőlyuk szervizfolyadék**
- ( 51 ) **C09K 8/524** (2006.01)  
**C09K 8/60** (2006.01)  
**C09K 8/68** (2006.01)  
**C09K 8/88** (2006.01)
- ( 13 ) **T2**
- ( 30 ) 751899 2010.03.31. US
- 
- ( 11 ) **E021150**
- ( 21 ) **E 09 007437**
- ( 96 ) **EP 20090007437** 2009.06.04.
- ( 97 ) **EP 2261305 A1** 2010.12.15.  
**EP 2261305 B1** 2013.11.20.
- ( 73 ) Armacell Enterprise GmbH & Co. KG, 12529 Schönefeld OT Waltersdorf (DE)
- ( 72 ) Quante, Heribert  
WEIDINGER, Jürgen  
Zauner, Christoph
- ( 74 ) Horváthné Faber Enikő, ADVOPATENT Szabadalmi és Védjegy Iroda, 1011 Budapest, (HU)
- ( 54 ) **Lánggátló elasztikus habanyag**
- ( 51 ) **C09K 21/14** (2006.01)  
**C08K 3/22** (2006.01)  
**C08K 5/02** (2006.01)  
**C08L 9/00** (2006.01)  
**C08L 9/02** (2006.01)  
**C08L 11/00** (2006.01)  
**C08L 23/08** (2006.01)  
**C08L 27/06** (2006.01)  
**C08L 83/00** (2006.01)
- ( 13 ) **T2**
- 
- ( 11 ) **E021123**
- ( 21 ) **E 05 028780**
- ( 96 ) **EP 20050028780** 2005.12.12.
- ( 97 ) **EP 1795576 A1** 2007.06.13.  
**EP 1795576 B1** 2014.05.21.
- ( 73 ) Neste Oil Oyj, 02150 Espoo (FI)
- ( 72 ) Koivusalmi, Eija  
Jakkula, Juha
- ( 74 ) Lezsák Gábor, Danubia Szabadalmi és Jogi Iroda Kft., 1051 Budapest, (HU)
-

---

**( 54 ) Eljárás szénhidrogének előállítására****( 51 ) C10G 3/00** (2006.01)**( 13 ) T2**

---

**( 11 ) E021252****( 21 ) E 04 710238****( 96 ) EP 20040710238** 2004.02.11.**( 97 ) EP 1713885 A1** 2005.09.22.**EP 1713885 B1** 2014.01.15.**( 73 )** Baker Hughes Incorporated, Houston, TX 77019 (US)**( 72 )** SCHIELD, John, A.

CAPPEL, Weldon, John

**( 74 )** dr. Bódizs Árpád, SBGK Szabadalmi Ügyvivői Iroda, 1062 Budapest, (HU)**( 54 ) Csökkentett szintű merkaptán-tartalommal rendelkező szénhidrogének, valamint eljárás és készítmény ezek előállítására****( 51 ) C10G 29/20** (2006.01)**C10L 1/18** (2006.01)**C10L 1/22** (2006.01)**( 13 ) T2**

---

**( 11 ) E021107****( 21 ) E 10 001605****( 96 ) EP 20100001605** 2010.02.17.**( 97 ) EP 2357219 A1** 2011.08.17.**EP 2357219 B1** 2013.10.02.**( 73 )** Klaus Dahleke KG, 20457 Hamburg (DE)**( 72 )** Hansen, Nils**( 74 )** dr. Bódizs Árpád, SBGK Szabadalmi Ügyvivői Iroda, 1062 Budapest, (HU)**( 54 ) Eljárás nafténes technológiai olajok előállítására hidrogénezéssel****( 51 ) C10G 45/46** (2006.01)**C10G 45/44** (2006.01)**C10G 45/48** (2006.01)**( 13 ) T2**

---

**( 11 ) E021318****( 21 ) E 07 852098****( 96 ) EP 20070852098** 2007.12.11.**( 97 ) EP 2092044 A1** 2008.06.19.**EP 2092044 B1** 2014.03.12.**( 73 )** Cortus AB, 164 40 Kista (SE)**( 72 )** LJUNGGREN, Rolf**( 74 )** dr. Gál Melinda, SBGK Szabadalmi Ügyvivői Iroda, 1062 Budapest, (HU)**( 54 ) Eljárás és berendezés szintézisgáz előállítására biomasszából****( 51 ) C10J 3/58** (2006.01)**B01D 53/22** (2006.01)**B01J 7/00** (2006.01)**C10B 49/02** (2006.01)**C10B 53/02** (2006.01)**C10J 3/00** (2006.01)

---

**C10J 3/20** (2006.01)  
**C10J 3/62** (2006.01)  
**C10J 3/66** (2006.01)  
**C10K 1/00** (2006.01)  
**C10K 1/12** (2006.01)  
**C10K 1/14** (2006.01)  
**C10K 1/32** (2006.01)  
**( 13 ) T2**  
**( 30 ) 0602488** 2006.12.14. SE

**( 11 ) E021288**  
**( 21 ) E 04 726498**  
**( 96 ) EP 20040726498** 2004.04.08.  
**( 97 ) EP 1615985 A1** 2004.10.21.  
**EP 1615985 B1** 2013.12.11.  
**( 73 )** BASF SE, 67056 Ludwigshafen (DE)  
**( 72 )** SCHWAHN, Harald  
 POSSELT, Dietmar  
 FEHR, Erich, K.  
**( 74 )** Ráthonyi Zoltán, SBGK Szabadalmi Ügyvivői Iroda, 1062 Budapest, (HU)  
**( 54 ) Üzemanyag-kompozíció**  
**( 51 ) C10L 1/14** (2006.01)  
**C10L 10/00** (2006.01)  
**( 13 ) T2**  
**( 30 ) 10316871** 2003.04.11. DE

**( 11 ) E021201**  
**( 21 ) E 09 756298**  
**( 96 ) EP 20090756298** 2009.11.16.  
**( 97 ) EP 2358851 A1** 2010.05.20.  
**EP 2358851 B1** 2014.03.12.  
**( 73 )** BASF SE, 67056 Ludwigshafen (DE)  
**( 72 )** FASSBENDER, Stefan  
**( 74 )** dr. Láng Tivadarné, SBGK Szabadalmi Ügyvivői Iroda, 1062 Budapest, (HU)  
**( 54 ) Metánszulfonsav alkalmazása zsírsav-észterek előállításához**  
**( 51 ) C11C 3/04** (2006.01)  
**( 13 ) T2**  
**( 30 ) 08169225** 2008.11.17. EP

**( 11 ) E021186**  
**( 21 ) E 09 781452**  
**( 96 ) EP 20090781452** 2009.08.04.  
**( 97 ) EP 2350249 A1** 2010.05.06.  
**EP 2350249 B1** 2014.04.16.  
**( 73 )** Henkel AG & Co. KGaA, 40589 Düsseldorf (DE)  
**( 72 )** SENDOR-MÜLLER, Dorota  
 ZIPFEL, Johannes  
 KESSLER, Arnd  
 NITSCH, Christian



MÜLLER, Sven

WICK, Wolfgang

( 74 ) ifj. Szentpéteri Ádám, SBGK Szabadalmi Ügyvivői Iroda, 1062 Budapest, (HU)

**( 54 ) Gépi mosogatószer****( 51 ) C11D 3/20** (2006.01)**C11D 3/36** (2006.01)**C11D 3/37** (2006.01)**C11D 3/386** (2006.01)**( 13 ) T2**

( 30 ) 102008054116 2008.10.31. DE

102008062773 2008.12.18. DE

**( 11 ) E020802****( 21 ) E 09 749662****( 96 ) EP 20090749662** 2009.02.16.**( 97 ) EP 2300589 A1** 2009.11.26.**EP 2300589 B1** 2013.10.23.

( 73 ) Unilever N.V., 3013 AL Rotterdam (NL)

( 72 ) BATCHELOR, Stephen, Norman

BIRD, Jayne, Michelle

JOYCE, Susan, Barbara

( 74 ) Molnár Imre, DANUBIA Szabadalmi és Jogi Iroda Kft., 1051 Budapest, (HU)

**( 54 ) Árnyaló kompozíció****( 51 ) C11D 3/40** (2006.01)**C11D 3/42** (2006.01)**( 13 ) T2**

( 30 ) 08156569 2008.05.20. EP

**( 11 ) E020916****( 21 ) E 07 727693****( 96 ) EP 20070727693** 2007.04.03.**( 97 ) EP 2004794 A2** 2007.10.11.**EP 2004794 B1** 2013.10.16.

( 73 ) Novozymes A/S, 2880 Bagsvaerd (DK)

( 72 ) ELVIG, Niels

( 74 ) dr. Pethő Árpád, DANUBIA Szabadalmi és Jogi Iroda Kft., 1051 Budapest, (HU)

**( 54 ) Cefrészési eljárás****( 51 ) C12C 7/00** (2006.01)**C12P 7/00** (2006.01)**C12P 19/00** (2006.01)**C12P 19/14** (2006.01)**( 13 ) T2**

( 30 ) 200600483 2006.04.04. DK

**( 11 ) E021332****( 21 ) E 11 154168****( 96 ) EP 20110154168** 2011.02.11.**( 97 ) EP 2487233 A1** 2012.08.15.**EP 2487233 B1** 2013.11.06.

- ( 73 ) Veolia Water Solutions & Technologies Support, 94417 Saint-Maurice Cedex (DK)  
 ( 72 ) Höjsgaard, Sören Johannes  
 Nielsen, Bente Elise  
 Koefoed-Hansen, Per  
 ( 74 ) dr. Harangozó Gábor, DANUBIA Szabadalmi és Jogi Iroda Kft., 1051 Budapest, (HU)

**( 54 ) Berendezés biogáz szerves anyag rothasztásával történő előállítására**

- ( 51 ) C12M 1/107 (2006.01)  
 C12M 1/21 (2006.01)  
 C12M 1/34 (2006.01)

**( 13 ) T2****( 11 ) E021111****( 21 ) E 05 710815****( 96 ) EP 20050710815** 2005.02.25.**( 97 ) EP 1718731 A2** 2005.09.01.**EP 1718731 B1** 2013.11.20.

( 73 ) Ajinomoto Co., Inc., Tokyo 104-8315 (JP)

( 72 ) ZIMENKOV, Danila, Vadimovich  
 GULEVICH, Andrey, Yurievich  
 SKOROKHODOVA, Aleksandra, Yurievna  
 KATASHKINA, Joanna, Yosifovna  
 KIVERO, Aleksandr, Dmitrievich  
 BIRYUKOVA, Irina, Vladimirovna  
 DOROSHENKO, Vera, Georgievna  
 MASHKO, Sergei, Vladimirovich

( 74 ) Ráthonyi Zoltán, SBGK Szabadalmi Ügyvivői Iroda, 1062 Budapest, (HU)

**( 54 ) 6-Foszfoglukonolaktonázt kifejező mikroorganizmusok és alkalmazásuk L-aminosavak előállítására**

- ( 51 ) C12N 1/21 (2006.01)  
 C12N 9/18 (2006.01)  
 C12P 13/04 (2006.01)  
 C12P 13/22 (2006.01)

**( 13 ) T2**

- ( 30 ) 2004105179 2004.02.25. RU  
 604698 P 2004.08.27. US  
 2005101700 2005.01.26. RU

**( 11 ) E020924****( 21 ) E 07 796784****( 96 ) EP 20070796784** 2007.07.11.**( 97 ) EP 2041270 A1** 2008.01.17.**EP 2041270 B1** 2013.11.20.

( 73 ) Wyeth LLC, Madison, NJ 07940 (US)

( 72 ) LASKO, Daniel, R.  
 KOZA, Stephan, M.

( 74 ) Lengyel Zsolt, DANUBIA Szabadalmi és Jogi Iroda Kft., 1051 Budapest, (HU)

**( 54 ) Glikoproteinek előállítása**

- ( 51 ) C12N 5/00 (2006.01)

**( 13 ) T2**

- ( 30 ) 830658 P 2006.07.13. US

- ( 11 ) **E021121**  
( 21 ) **E 07 741116**  
( 96 ) **EP 20070741116** 2007.04.05.  
( 97 ) **EP 2011869 A1** 2007.10.11.  
**EP 2011869 B1** 2014.06.11.  
( 73 ) Kyowa Hakko Kirin Co., Ltd., Tokyo (JP)  
( 72 ) TAHARA, Tomoyuki  
KANAI, Yoshikatsu  
ENDOU, Hitoshi  
KATAOKA, Shiro  
HASEGAWA, Kazumasa  
YOSHINO, Tetsuya  
( 74 ) Lengyel Zsolt, DANUBIA Szabadalmi és Jogi Iroda Kft., 1051 Budapest, (HU)  
( 54 ) **Új anti-CD98 ellenanyag**  
( 51 ) **C12N 15/09** (2006.01)  
**A61K 39/395** (2006.01)  
**A61P 35/00** (2006.01)  
**C07K 16/32** (2006.01)  
**C07K 19/00** (2006.01)  
**C12N 1/15** (2006.01)  
**C12N 1/19** (2006.01)  
**C12N 1/21** (2006.01)  
**C12N 5/10** (2006.01)  
**C12P 21/08** (2006.01)  
( 13 ) **T2**  
( 30 ) 2006105013 2006.04.06. JP
- 

- ( 11 ) **E020941**  
( 21 ) **E 08 787356**  
( 96 ) **EP 20080787356** 2008.08.20.  
( 97 ) **EP 2193199 A1** 2009.02.26.  
**EP 2193199 B1** 2013.11.06.  
( 73 ) Nextera AS, 0349 Oslo (NO)  
( 72 ) LÖSET, Geir Åge  
( 74 ) dr. Láng Tivadarné, SBGK Szabadalmi Ügyvivői Iroda, 1062 Budapest, (HU)  
( 54 ) **PVII fág-bemutató**  
( 51 ) **C12N 15/10** (2006.01)  
**C07K 19/00** (2006.01)  
**C12N 15/62** (2006.01)  
( 13 ) **T2**  
( 30 ) 956871 P 2007.08.20. US  
200701673 2007.11.26. DK
- 

- ( 11 ) **E021213**  
( 21 ) **E 11 715196**  
( 96 ) **EP 20110715196** 2011.04.08.  
( 97 ) **EP 2478100 A1** 2011.10.13.  
**EP 2478100 B1** 2013.11.13.
-

- ( 73 ) Eviagenics S.A., 94800 Villejuif (FR)  
 ( 72 ) PANDJAITAN, Rudy  
 LUQUE, Alejandro  
 ( 74 ) PINTZ ÉS TÁRSAI Szabadalmi, Védjegy és Jogi Iroda Kft., 1539 Budapest, (HU)  
**( 54 ) Eljárás gén-mozaikok kialakítására**  
 ( 51 ) C12N 15/10 (2006.01)  
 C12N 15/90 (2006.01)  
 ( 13 ) T2  
 ( 30 ) 322680 P 2010.04.09. US  
 10159515 2010.04.09. EP

- ( 11 ) E021224  
 ( 21 ) E 08 763631  
 ( 96 ) EP 20080763631 2008.06.26.  
 ( 97 ) EP 2170403 A2 2008.12.31.  
 EP 2170403 B1 2014.04.16.  
 ( 73 ) Quark Pharmaceuticals, Inc., Fremont, California 94555 (US)  
 ( 72 ) KALINSKI, Hagar  
 METT, Igor  
 FEINSTEIN, Elena  
 ERLICH, Shai, Dr  
 ( 74 ) Ivánka Gábor, ARINOVA Szabadalmi és Védjegy Iroda, 1122 Budapest, (HU)  
**( 54 ) Készítmények és eljárások pro-apoptotikus gének expressziójának gátlására**  
 ( 51 ) C12N 15/113 (2010.01)  
 A61K 31/713 (2006.01)  
 ( 13 ) T2  
 ( 30 ) 937318 P 2007.06.27. US  
 964325 P 2007.08.10. US

- ( 11 ) E020942  
 ( 21 ) E 10 012132  
 ( 96 ) EP 20100012132 2003.11.14.  
 ( 97 ) EP 2284266 A2 2011.02.16.  
 EP 2284266 B1 2013.11.06.  
 ( 73 ) Thermo Fisher Scientific Biosciences Inc., Lafayette, CO 80026 (US)  
 ( 72 ) KHVOROVA, Anastasia  
 Reynolds, Angela  
 Leake, Devin  
 MARSHALL, William  
 SCARINGE, Stephen  
 ( 74 ) Ivánka Gábor, ARINOVA Szabadalmi és Védjegy Iroda, 1122 Budapest, (HU)  
**( 54 ) TP53 elleni sirns (kis interferáló RNS) molekula**  
 ( 51 ) C12N 15/113 (2010.01)  
 A61K 31/713 (2006.01)  
 ( 13 ) T2  
 ( 30 ) 426137 P 2002.11.14. US  
 502050 P 2003.09.10. US

- ( 11 ) E021277

- 
- ( 21 ) **E 06 735059**
- ( 96 ) **EP 20060735059** 2006.02.14.
- ( 97 ) **EP 1850880 A2** 2006.08.24.  
**EP 1850880 B1** 2013.11.27.
- ( 73 ) Archemix LLC, San Francisco, CA 94111 (US)
- ( 72 ) BENEDICT, Claude  
 EPSTEIN, David  
 WILSON, Charles  
 GRATE, Dilara  
 KURZ, Jeffrey  
 KURZ, Markus  
 MCCAULEY, Thomas, Green  
 ROTTMAN, James
- ( 74 ) Frankné dr. Machytka Daisy, Gödölle, Kékes, Mészáros & Szabó Szabadalmi és Védjegy Iroda, 1024 Budapest, (HU)
- ( 54 ) **Komplementrendszerrel összefüggő betegségek kezelésére alkalmazható aptamer terapeutikumok**
- ( 51 ) **C12N 15/115** (2010.01)  
**A61K 31/7088** (2006.01)
- ( 13 ) **T2**
- ( 30 ) 58134 2005.02.14. US
- 

- ( 11 ) **E021112**
- ( 21 ) **E 07 871436**
- ( 96 ) **EP 20070871436** 2007.11.09.
- ( 97 ) **EP 2094849 A2** 2008.06.19.  
**EP 2094849 B1** 2014.01.08.
- ( 73 ) Dynavax Technologies Corporation, Berkeley, CA 94710 (US)
- ( 72 ) HESSEL, Edith  
 COFFMAN, Robert L.
- ( 74 ) dr. Gál Melinda, SBGK Szabadalmi Ügyvivői Iroda, 1062 Budapest, (HU)
- ( 54 ) **Hosszú távú betegség módosítás immunstimulátor oligonukleotidok alkalmazásával**
- ( 51 ) **C12N 15/117** (2010.01)  
**A61K 31/711** (2006.01)
- ( 13 ) **T2**
- ( 30 ) 865089 P 2006.11.09. US
- 

- ( 11 ) **E020999**
- ( 21 ) **E 09 792298**
- ( 96 ) **EP 20090792298** 2009.09.08.
- ( 97 ) **EP 2334795 A1** 2010.03.11.  
**EP 2334795 B1** 2014.04.30.
- ( 73 ) Athenix Corporation, Morrisville, NC 27560 (US)
- ( 72 ) HAMMER, Philip, E.  
 BEILINSON, Vadim  
 HINSON, Todd, K.
- ( 74 ) ifj. Szentpéteri Ádám, SBGK Szabadalmi Ügyvivői Iroda, 1062 Budapest, (HU)
- ( 54 ) **Készítmények és módszerek egy heterológ nukleotid szekvencia expresszáására növényekben**
- ( 51 ) **C12N 15/82** (2006.01)
- ( 13 ) **T2**
-

---

( 30 ) 95134 P 2008.09.08. US

---

( 11 ) E021195

( 21 ) E 07 851133

( 96 ) EP 20070851133 2007.12.21.

( 97 ) EP 2121953 A1 2008.07.10.

EP 2121953 B1 2014.04.02.

( 73 ) Ajinomoto Co., Inc., Tokyo 104-8315 (JP)

( 72 ) RYBAK, Konstantin, Vyacheslavovich  
SLIVINSKAYA, Ekaterina, Aleksandrovna

SHEREMET'EVA, Marina, Evgenievna

OVODOVA, Yulia, Aleksandrovna

KOZLOV, Yury, Ivanovich

( 74 ) dr. Svingor Ádám, Danubia Szabadalmi és Jogi Iroda Kft., 1051 Budapest, (HU)

( 54 ) **Eljárás L-aminosav előállítására fermentálással, glicerín felhasználására fokozott képességgel rendelkező baktérium alkalmazásával**

( 51 ) C12P 13/04 (2006.01)

C12N 15/00 (2006.01)

C12R 1/01 (2006.01)

C12R 1/185 (2006.01)

( 13 ) T2

( 30 ) 2006145712 2006.12.22. RU

---

( 11 ) E021042

( 21 ) E 08 775319

( 96 ) EP 20080775319 2008.07.24.

( 97 ) EP 2173891 A2 2009.02.12.

EP 2173891 B1 2014.02.12.

( 73 ) COSMO DERMATOS SRL, 20020 Lainate (MI) (IT)

( 72 ) AJANI, Mauro  
MORO, Luigi

( 74 ) Derzsi Katalin, SBGK Szabadalmi Ügyvivői Iroda, 1062 Budapest, (HU)

( 54 ) **Enzimátikus eljárás kortexolon-17-alfa-propionát III-as kristályformában történő előállítására**

( 51 ) C12P 33/00 (2006.01)

A61K 31/573 (2006.01)

A61P 5/28 (2006.01)

C07J 5/00 (2006.01)

( 13 ) T2

( 30 ) MI20071616 2007.08.03. IT

---

( 11 ) E021328

( 21 ) E 08 784426

( 96 ) EP 20080784426 2008.08.26.

( 97 ) EP 2181330 A1 2009.03.05.

EP 2181330 B1 2013.11.20.

( 73 ) Statens Serum Institut, 2300 Copenhagen S (DK)

( 72 ) FRIMODT-MOLLER, Niels

( 74 ) Ráthonyi Zoltán, SBGK Szabadalmi Ügyvivői Iroda, 1062 Budapest, (HU)

( 54 ) **Kompozíciók és eszköz mikrobiális ferőzések diagnosztizálására**

---

- 
- ( 51 ) **C12Q 1/04** (2006.01)  
**C12M 1/16** (2006.01)  
**C12M 1/20** (2006.01)  
**C12Q 1/08** (2006.01)  
**C12Q 1/14** (2006.01)

( 13 ) **T2**

- ( 30 ) 07115480 2007.08.31. EP  
969260 P 2007.08.31. US
- 

( 11 ) **E020660**

( 21 ) **E 03 747661**

( 96 ) **EP 20030747661** 2003.05.05.

( 97 ) **EP 1504126 A1** 2003.11.13.

**EP 1504126 B1** 2014.02.26.

( 73 ) Duke University, Durham, NC 27708-0083 (US)

( 72 ) CULLEN, B.R., Duke University

ZENG, Yang, Duke University

( 74 ) Mester Tamás, SWORKS Nemzetközi Szabadalmi Ügyvivői Iroda Kft., 1011 Budapest, (HU)

( 54 ) **Eljárás génexpresszió szabályozására**

( 51 ) **C12Q 1/68** (2006.01)

**A01N 43/04** (2006.01)

**A61K 31/07** (2006.01)

**C07H 21/04** (2006.01)

( 13 ) **T2**

- ( 30 ) 377224 P 2002.05.03. US
- 

( 11 ) **E021291**

( 21 ) **E 08 742061**

( 96 ) **EP 20080742061** 2008.03.11.

( 97 ) **EP 2121989 A2** 2008.09.18.

**EP 2121989 B1** 2014.01.22.

( 73 ) Amgen Inc., Thousand Oaks, CA 91320-1799 (US)

( 72 ) FREEMAN, Daniel

JUAN, Todd

RADINSKY, Robert

( 74 ) dr. Svingor Ádám, Danubia Szabadalmi és Jogi Iroda Kft., 1051 Budapest, (HU)

( 54 ) **K-ras mutációk és anti-EGFR antitest-terápia**

( 51 ) **C12Q 1/68** (2006.01)

**G01N 33/574** (2006.01)

( 13 ) **T2**

- ( 30 ) 906943 P 2007.03.13. US
- 

( 11 ) **E021188**

( 21 ) **E 06 765048**

( 96 ) **EP 20060765048** 2006.07.20.

( 97 ) **EP 1907574 A2** 2007.01.25.

**EP 1907574 B1** 2013.12.11.

( 73 ) LGC Limited, Teddington, Middlesex TW11 0LY (GB)

( 72 ) MCDOWELL, David, Gordon, c/o LGC Limited

---

---

FRENCH, David, John/o LGC Limited

( 74 ) Horváthné Faber Enikő, ADVOPATENT Szabadalmi és Védjegy Iroda, 1011 Budapest, (HU)

( 54 ) **Oligonukleotidok**

( 51 ) **C12Q 1/68** (2006.01)

( 13 ) **T2**

( 30 ) 0514889 2005.07.20. GB

---

( 11 ) **E020989**

( 21 ) **E 10 787006**

( 96 ) **EP 20100787006** 2010.11.11.

( 97 ) **EP 2542704 A1** 2011.09.09.

**EP 2542704 B1** 2014.05.07.

( 73 ) Loesche GmbH, 40549 Düsseldorf (DE)

( 72 ) GEROLD, Carsten

DARDEMANN, Frank

LANGEL, Jörg

WULFERT, Holger

( 74 ) Farkas Tamás, DANUBIA Szabadalmi és Jogi Iroda Kft., 1051 Budapest, (HU)

( 54 ) **Eljárás saválló acél salakok és acélművi salakok kezelésére a fém visszanyerése érdekében**

( 51 ) **C21B 3/04** (2006.01)

**B02C 15/00** (2006.01)

**C04B 5/00** (2006.01)

**C22B 7/00** (2006.01)

**C22B 7/04** (2006.01)

( 13 ) **T2**

( 30 ) 102010010385 2010.03.05. DE

---

( 11 ) **E021250**

( 21 ) **E 09 736372**

( 96 ) **EP 20090736372** 2009.09.15.

( 97 ) **EP 2334829 A1** 2010.04.15.

**EP 2334829 B1** 2013.11.06.

( 73 ) Outotec Oyj, 02230 Espoo (FI)

( 72 ) BAROWSKI, Helmut

( 74 ) Farkas Tamás, DANUBIA Szabadalmi és Jogi Iroda Kft, 1051 Budapest, (HU)

( 54 ) **Berendezés szinterkeverék felületének simítására**

( 51 ) **C21B 13/00** (2006.01)

**C22B 1/16** (2006.01)

**C22B 1/20** (2006.01)

**F27B 9/18** (2006.01)

( 13 ) **T2**

( 30 ) 102008051063 2008.10.09. DE

---

( 11 ) **E021185**

( 21 ) **E 09 744322**

( 96 ) **EP 20090744322** 2009.09.23.

( 97 ) **EP 2331719 A1** 2010.04.01.

**EP 2331719 B1** 2014.01.01.

( 73 ) DRT Deutsche Rohstofftechnik GmbH, 45478 Mülheim a. d. Ruhr (DE)

---



- 
- ( 72 ) GOCK, Eberhard  
PILLKAHN, Hans-Bernd  
MEYNERTS, Udo
- ( 74 ) Schläfer László, DANUBIA Szabadalmi és Jogi Iroda Kft., 1051 Budapest, (HU)
- ( 54 ) Eljárás acél hulladék szelektív savas cinktelenítésére**
- ( 51 ) **C22B 19/30** (2006.01)  
**C22B 1/00** (2006.01)  
**C22B 3/08** (2006.01)  
**C22B 7/00** (2006.01)
- ( 13 ) **T2**
- ( 30 ) 102008048493 2008.09.23. DE
- 

- ( 11 ) **E021230**
- ( 21 ) **E 08 169017**
- ( 96 ) **EP 20080169017** 2008.11.13.
- ( 97 ) **EP 2072627 A1** 2009.06.24.  
**EP 2072627 B1** 2014.04.02.
- ( 73 ) HAYNES INTERNATIONAL, INC., Kokomo, Indiana 46904-9013 (US)
- ( 72 ) Klarstrom, Dwaine L.  
Matthews, Steven J.  
Ishwar, Venkat R.
- ( 74 ) dr. Láng Tivadarné, SBGK Szabadalmi Ügyvivői Iroda, 1062 Budapest, (HU)
- ( 54 ) Hegeszthető, oxidáció-rezisztens nikkél-vas-króm-alumínium ötvözet**
- ( 51 ) **C22C 19/05** (2006.01)
- ( 13 ) **T2**
- ( 30 ) 1528 2007.12.12. US
- 

- ( 11 ) **E020991**
- ( 21 ) **E 10 717607**
- ( 96 ) **EP 20100717607** 2010.04.26.
- ( 97 ) **EP 2563944 A1** 2011.11.03.  
**EP 2563944 B1** 2014.06.18.
- ( 73 ) Sapa AB, 114 85 Stockholm (SE)
- ( 72 ) ZAJAC, Stanislaw  
BRAAM, Jonas
- ( 74 ) dr. Bódizs Árpád, SBGK Szabadalmi Ügyvivői Iroda, 1062 Budapest, (HU)
- ( 54 ) Károsodástűrő anyag alumíniumból, rétegezett mikrostruktúrával**
- ( 51 ) **C22C 21/00** (2006.01)  
**C22C 21/08** (2006.01)  
**C22F 1/04** (2006.01)  
**C22F 1/05** (2006.01)
- ( 13 ) **T2**
- 

- ( 11 ) **E020627**
- ( 21 ) **E 11 186244**
- ( 96 ) **EP 20110186244** 2011.10.21.
- ( 97 ) **EP 2584058 A1** 2013.04.24.  
**EP 2584058 B1** 2014.04.09.
- ( 73 ) Sociedad Anonima Metalografica, 08290 Cerdanyola del Valles, Barcelona (ES)
-

---

Science et Surface SAS, 69134 Ecully Cedex (FR)

- ( 72 ) Deu Ibarz, José María  
 Brissot, Jacques Pierre Marius  
 Llorca Isern, Nuria  
 Viladot Gatnau, Désirée  
 Baron, Michel Louis Marcel
- ( 74 ) Frankné dr. Machytka Daisy, Gödölle, Kékes, Mészáros & Szabó Szabadalmi és Védjegy Iroda, 1024 Budapest, (HU)
- ( 54 ) **Magas hőmérsékleteknek ellenálló, alacsony nikkeltartalmú ötvözet**
- ( 51 ) **C22C 38/40** (2006.01)
- ( 13 ) **T2**
- 

- ( 11 ) **E020996**
- ( 21 ) **E 09 784279**
- ( 96 ) **EP 20090784279** 2009.07.20.
- ( 97 ) **EP 2456903 A1** 2011.01.27.  
**EP 2456903 B1** 2014.05.07.
- ( 73 ) Arcelormittal Bissen & Bettembourg, 7769 Bissen (LU)
- ( 72 ) RESIAK, Bernard  
 HERMAN, Philippe  
 DAVID, Patrick  
 DAUTECOURT, Thierry
- ( 74 ) Lezsák Gábor, Danubia Szabadalmi és Jogi Iroda Kft., 1051 Budapest, (HU)
- ( 54 ) **Eljárás hosszú acél termékek fémmel történő tűzi bevonatkészítésére és a bevonatolt szerkezeti termék**
- ( 51 ) **C23C 2/02** (2006.01)  
**C23C 2/06** (2006.01)  
**C23C 2/26** (2006.01)
- ( 13 ) **T2**
- 

- ( 11 ) **E021175**
- ( 21 ) **E 10 711455**
- ( 96 ) **EP 20100711455** 2010.03.23.
- ( 97 ) **EP 2411554 A1** 2010.09.30.  
**EP 2411554 B1** 2013.12.18.
- ( 73 ) Monitor Coatings Limited, North Shields, Tyne and Wear NE29 8SE (GB)
- ( 72 ) ALLCOCK, Bryan  
 GU, Sai  
 KAMNIS, Spyros
- ( 74 ) Farkas Tamás, DANUBIA Szabadalmi és Jogi Iroda Kft., 1051 Budapest, (HU)
- ( 54 ) **Fúvóka nagysebességű oxigén-fűtőanyag keverékkel működő termikus fémszóró pisztolyhoz, és termikus fémszóró eljárás**
- ( 51 ) **C23C 4/12** (2006.01)  
**B05B 7/20** (2006.01)
- ( 13 ) **T2**
- ( 30 ) 0904948 2009.03.23. GB
- 

- ( 11 ) **E021170**
- ( 21 ) **E 10 735230**
- ( 96 ) **EP 20100735230** 2010.07.06.
-

- 
- ( 97 ) **EP 2451994 A1** 2011.01.13.  
**EP 2451994 B1** 2013.10.23.
- ( 73 ) Bracco Imaging SPA, 20134 Milan (IT)
- ( 72 ) ANELLI, Pier Lucio  
 VISCARDI, Carlo Felice  
 DELOGU, Pietro  
 GOFFREDI, Fabrizio  
 NARDELLI, Alfonso  
 GIOVENZANA, Giovanni Battista
- ( 74 ) Mester Tamás, SWORKS Nemzetközi Szabadalmi Ügyvivői Iroda Kft ., 1011 Budapest, (HU)
- ( 54 ) **Eljárás jódozószer előállítására**
- ( 51 ) **C25B 1/24** (2006.01)  
**C07C227/16** (2006.01)  
**C07C231/12** (2006.01)
- ( 13 ) **T2**
- ( 30 ) MI20091201 2009.07.07. IT
- 

- ( 11 ) **E021167**
- ( 21 ) **E 10 167159**
- ( 96 ) **EP 20100167159** 2010.06.24.
- ( 97 ) **EP 2267204 A1** 2010.12.29.  
**EP 2267204 B1** 2013.12.25.
- ( 73 ) Huesker Synthetic GmbH, 48712 Gescher (DE)
- ( 72 ) Pintz, Heiko
- ( 74 ) Szabó Zsolt, DANUBIA Szabadalmi és Jogi Iroda Kft., 1051 Budapest, (HU)
- ( 54 ) **Szövött lapkelme integrált optikai szállal**
- ( 51 ) **D04B 21/16** (2006.01)  
**D03D 15/00** (2006.01)  
**E02B 3/12** (2006.01)
- ( 13 ) **T2**
- ( 30 ) 102009027254 2009.06.26. DE
- 

- ( 11 ) **E021097**
- ( 21 ) **E 10 744634**
- ( 96 ) **EP 20100744634** 2010.08.06.
- ( 97 ) **EP 2464771 A1** 2011.02.17.  
**EP 2464771 B1** 2013.12.25.
- ( 73 ) Johns Manville, Denver CO 80202 (US)
- ( 72 ) SHOOSHTARI, Kiarash, Alavi
- ( 74 ) Derzsi Katalin, SBGK Szabadalmi Ügyvivői Iroda, 1062 Budapest, (HU)
- ( 54 ) **Szervetlen sav amin sóját tartalmazó térhálósítható üvegszál kötőanyag**
- ( 51 ) **D04H 1/64** (2006.01)  
**C03C 25/32** (2006.01)  
**C08B 37/00** (2006.01)  
**C08L 5/00** (2006.01)
- ( 13 ) **T2**
- ( 30 ) 539211 2009.08.11. US
- 

- ( 11 ) **E021162**
-

---

( 21 ) E 10 722331

( 96 ) EP 20100722331 2010.05.17.

( 97 ) EP 2432925 A1 2010.11.25.

EP 2432925 B1 2014.03.12.

( 73 ) Autoneum Management AG, 8406 Winterthur (CH)

( 72 ) MEENAKSHISUNDARAM, Meganathan

TAYLOR, James P.

( 74 ) Mészárosné Dónusz Katalin, SBGK Szabadalmi Ügyvivői Iroda, 1062 Budapest, (HU)

( 54 ) **Tűzött szőnyeg gépjárművekben való alkalmazásra**

( 51 ) D04H 11/00 (2006.01)

B60R 13/08 (2006.01)

D04H 3/007 (2012.01)

D04H 3/011 (2012.01)

D05C 17/02 (2006.01)

D06N 7/00 (2006.01)

( 13 ) T2

( 30 ) 773092009 2009.05.18. CH

---

( 11 ) E021004

( 21 ) E 08 846535

( 96 ) EP 20080846535 2008.11.04.

( 97 ) EP 2208821 A1 2009.05.14.

EP 2208821 B1 2014.05.07.

( 73 ) Mitsubishi Rayon Co., Ltd., Tokyo 100-8253 (JP)

( 72 ) ASO, Hiromi

SUGIURA, Naoki

( 74 ) dr. Fehérvári Flóra, DANUBIA Szabadalmi és Jogi Iroda Kft., 1051 Budapest, (HU)

( 54 ) **Olajos anyag készítmény karbonszálakhoz alkalmazható prekursor akrilszálakhoz, a karbonszálakhoz alkalmazható prekursor akrilszálakhoz és eljárás előállítására**

( 51 ) D06M 15/647 (2006.01)

D01F 6/18 (2006.01)

D01F 11/06 (2006.01)

D06M101/28 (2006.01)

( 13 ) T2

( 30 ) 2007289409 2007.11.07. JP

2007318439 2007.12.10. JP

2007318440 2007.12.10. JP

---

( 11 ) E021354

( 21 ) E 10 161166

( 96 ) EP 20100161166 2010.04.27.

( 97 ) EP 2386682 A1 2011.11.16.

EP 2386682 B1 2014.03.19.

( 73 ) Omya International AG, 4665 Oftringen (CH)

( 72 ) Gane, Patrick A.C.

Schenker, Michel

Subramanian, Ramjee

Schoelkopf, Joachim

( 74 ) Somlai Mária, SBGK Szabadalmi Ügyvivői Iroda, 1062 Budapest, (HU)

---

**( 54 ) Eljárás strukturált anyagok gyártására nano-fibrillált cellulóz gélek alkalmazásával**

- ( 51 ) **D21C 9/00** (2006.01)  
**D21H 11/18** (2006.01)  
**D21H 17/67** (2006.01)

**( 13 ) T2****( 11 ) E021241****( 21 ) E 12 006152****( 96 ) EP 20120006152** 2012.08.30.**( 97 ) EP 2604758 A1** 2013.06.19.**EP 2604758 B1** 2014.04.09.

( 73 ) Langmatz GmbH, 82467 Garmisch-Partenkirchen (DE)

( 72 ) Bauer, Hubert

Wankmüller, Andreas

Lohr, Josef

( 74 ) dr. Jakabné Molnár Judit, SBGK Szabadalmi Ügyvivői Iroda, 1062 Budapest, (HU)

**( 54 ) Akna****( 51 ) E02D 29/00** (2006.01)**E02D 29/12** (2006.01)**E04B 2/00** (2006.01)**( 13 ) T2**

( 30 ) 102011116874 2011.10.25. DE

**( 11 ) E021342****( 21 ) E 08 865786****( 96 ) EP 20080865786** 2008.12.18.**( 97 ) EP 2231943 A2** 2009.07.02.**EP 2231943 B1** 2014.03.05.

( 73 ) Saint-Gobain Isover, 92400 Courbevoie (FR)

( 72 ) JORET, Laurent

WATCHI, Marie-Isabelle

HUGONENC, Harold

( 74 ) Sipos József, DANUBIA Szabadalmi és Jogi Iroda Kft., 1051 Budapest, (HU)

**( 54 ) Fügőnyhomlokzat****( 51 ) E04B 2/90** (2006.01)**( 13 ) T2**

( 30 ) 0760031 2007.12.19. FR

**( 11 ) E021243****( 21 ) E 09 012806****( 96 ) EP 20090012806** 2009.10.09.**( 97 ) EP 2239392 A2** 2010.10.13.**EP 2239392 B1** 2014.06.04.

( 73 ) Friedrich Ossenberg-Schule GmbH + Co. KG, 58675 Hemer (DE)

( 72 ) Kaemper, Jan

( 74 ) Erdély Péter - DANUBIA Szabadalmi és Jogi Iroda Kft., 1051 Budapest, (HU)

**( 54 ) Cseréprögzítő kengyel****( 51 ) E04D 1/34** (2006.01)**( 13 ) T2**

---

( 30 ) 102009016548 2009.04.06. DE

---

( 11 ) **E021226**

( 21 ) **E 06 806632**

( 96 ) **EP 20060806632** 2006.10.31.

( 97 ) **EP 1948883 A1** 2007.05.10.

**EP 1948883 B1** 2014.06.04.

( 73 ) Handy Tiling Holding B.V., 6417 BM Heerlen (NL)

( 72 ) MATTHEE, Richard

( 74 ) Mészárosné Dónusz Katalin, SBGK Szabadalmi Ügyvivői Iroda, 1062 Budapest, (HU)

( 54 ) **Rendszer burkolólapok elhelyezésére, burkolólap-együttes és csatlakoztató elem a rendszerben való alkalmazásra, valamint padlóburkolat javítási eljárás**

( 51 ) **E04F 13/08** (2006.01)

( 13 ) **T2**

( 30 ) 05077491 2005.10.31. EP

PCT/EP2006/000536 2006.06.06. WO

---

( 11 ) **E021011**

( 21 ) **E 09 730981**

( 96 ) **EP 20090730981** 2009.04.09.

( 97 ) **EP 2283184 A2** 2009.10.15.

**EP 2283184 B1** 2014.05.07.

( 73 ) CorTec GmbH, 94447 Plattling (DE)

( 72 ) RAINER, Stephan

( 74 ) dr. Harangozó Gábor, DANUBIA Szabadalmi és Jogi Iroda Kft., 1051 Budapest, (HU)

( 54 ) **Talajhorgony**

( 51 ) **E04H 12/22** (2006.01)

**E02D 5/80** (2006.01)

( 13 ) **T2**

( 30 ) 202008004967 U 2008.04.09. DE

102008019970 2008.04.21. DE

---

( 11 ) **E021130**

( 21 ) **E 12 199367**

( 96 ) **EP 20120199367** 2012.12.24.

( 97 ) **EP 2607575 A1** 2013.06.26.

**EP 2607575 B1** 2014.02.26.

( 73 ) Del Ponti, 3940 Hechtel-Eksel (BE)

( 72 ) Vangeel, Jean-Pierre

( 74 ) dr. Jakabné Molnár Judit, SBGK Szabadalmi Ügyvivői Iroda, 1062 Budapest, (HU)

( 54 ) **Rögzítőrendszer, kerítés és eljárás kerítés kerítéstámon való rögzítésére**

( 51 ) **E04H 17/10** (2006.01)

**E04H 17/16** (2006.01)

( 13 ) **T2**

( 30 ) 201100753 2011.12.23. BE

---

( 11 ) **E021327**

( 21 ) **E 06 769585**

( 96 ) **EP 20060769585** 2006.07.26.

---

---

( 97 ) EP 1910632 A1 2007.02.15.

EP 1910632 B1 2014.02.12.

( 73 ) Winloc AG, 6304 Zug (CH)

( 72 ) WIDÉN, Bo

( 74 ) dr. Jakabné Molnár Judit, SBGK Szabadalmi Ügyvivői Iroda, 1062 Budapest, (HU)

( 54 ) **Zár-kulcs rendszer tökéletesített megakasztókkal a zárban**

( 51 ) E05B 27/02 (2006.01)

E05B 15/12 (2006.01)

E05B 27/00 (2006.01)

( 13 ) T2

( 30 ) 0501782 2005.08.05. SE

---

( 11 ) E021137

( 21 ) E 08 785310

( 96 ) EP 20080785310 2008.08.01.

( 97 ) EP 2212498 A1 2009.04.30.

EP 2212498 B1 2014.01.29.

( 73 ) Efaflex Tor- und Sicherheitssysteme GmbH & Co. KG, 84079 Bruckberg (DE)

( 72 ) BARTOLE, Dieter

( 74 ) dr. Antalfy-Zsiros András, DANUBIA Szabadalmi és Jogi Iroda Kft., 1051 Budapest, (HU)

( 54 ) **Eljárás és berendezés vízszintesen vagy függőlegesen mozgatott kapu vezérlésére a kapu zárási síkjának akadályokkal szembeni biztosításával**

( 51 ) E05F 15/00 (2006.01)

E06B 9/88 (2006.01)

G01S 17/08 (2006.01)

( 13 ) T2

( 30 ) 102007050334 2007.10.18. DE

---

( 11 ) E021045

( 21 ) E 10 745160

( 96 ) EP 20100745160 2010.08.11.

( 97 ) EP 2470738 A1 2011.03.03.

EP 2470738 B1 2014.02.12.

( 73 ) PROMAT GmbH, 40878 Ratingen (DE)

( 72 ) Wiedemann, Günter

( 74 ) Mészárosné Dónusz Katalin, SBGK Szabadalmi Ügyvivői Iroda, 1062 Budapest, (HU)

( 54 ) **Tűzvédelmi ablaktábla és teljesüveg-ajtó tűzvédelmi célokra**

( 51 ) E06B 3/02 (2006.01)

B32B 17/06 (2006.01)

B32B 17/10 (2006.01)

E05B 17/00 (2006.01)

E05B 65/00 (2006.01)

E05B 65/10 (2006.01)

E05C 9/18 (2006.01)

E06B 3/663 (2006.01)

E06B 3/70 (2006.01)

E06B 5/16 (2006.01)

( 13 ) T2

( 30 ) 202009011374 U 2009.08.24. DE

---

( 11 ) **E020976**

( 21 ) **E 06 010892**

( 96 ) **EP 20060010892** 2006.05.24.

( 97 ) **EP 1726764 A2** 2006.11.29.

**EP 1726764 B1** 2013.10.30.

( 73 ) IFN-Holding AG, 4050 Traun (AT)

( 72 ) Seibt, Christian

( 74 ) dr. Kereszty Marcell, Gödölle, Kékes, Mészáros & Szabó Szabadalmi és Védjegy Iroda, 1024 Budapest, (HU)

( 54 ) **Profil és eljárás annak előállítására**

( 51 ) **E06B 3/20** (2006.01)

( 13 ) **T2**

( 30 ) 8962005 2005.05.25. AT

---

( 11 ) **E021002**

( 21 ) **E 09 011431**

( 96 ) **EP 20090011431** 2009.09.07.

( 97 ) **EP 2180128 A2** 2010.04.28.

**EP 2180128 B1** 2014.04.30.

( 73 ) GUTMANN AG, 91781 Weißenburg (DE)

( 72 ) Tober, Werner

( 74 ) Erdély Péter - DANUBIA Szabadalmi és Jogi Iroda Kft., 1051 Budapest, (HU)

( 54 ) **Esővédő sín**

( 51 ) **E06B 3/30** (2006.01)

( 13 ) **T2**

( 30 ) 202008014277 U 2008.10.27. DE

---

( 11 ) **E021216**

( 21 ) **E 11 705862**

( 96 ) **EP 20110705862** 2011.02.22.

( 97 ) **EP 2539537 A2** 2011.08.25.

**EP 2539537 B1** 2014.03.19.

( 73 ) Welltec A/S, 3450 Allerød (DK)

( 72 ) HALLUNDBEK, Jorgen

HAZEL, Paul

( 74 ) dr. Jakabné Molnár Judit, SBGK Szabadalmi Ügyvivői Iroda, 1062 Budapest, (HU)

( 54 ) **Csőegység**

( 51 ) **E21B 29/10** (2006.01)

**E21B 43/10** (2006.01)

( 13 ) **T2**

( 30 ) 10154277 2010.02.22. EP

---

( 11 ) **E020795**

( 21 ) **E 08 785345**

( 96 ) **EP 20080785345** 2008.08.05.

( 97 ) **EP 2082120 A1** 2009.02.12.

**EP 2082120 B1** 2013.10.09.

( 73 ) ETO MAGNETIC GMBH, 78333 Stockach (DE)

( 72 ) SCHIEPP, Thomas

---



---

GOLZ, Thomas

JANISCH, Werner

( 74 ) Erdély Péter - DANUBIA Szabadalmi és Jogi Iroda Kft., 1051 Budapest, (HU)

**( 54 ) Berendezés belső égésű motor vezérműtengely-állításhoz**

**( 51 ) F01L 13/00** (2006.01)

**F01L 1/053** (2006.01)

**( 13 ) T2**

( 30 ) 102007037232 2007.08.07. DE

---

**( 11 ) E021049**

**( 21 ) E 10 723622**

**( 96 ) EP 20100723622** 2010.06.17.

**( 97 ) EP 2443334 A1** 2010.12.23.

**EP 2443334 B1** 2014.03.05.

( 73 ) Valeo Systèmes de Contrôle Moteur, 95800 Cergy Saint Christophe (FR)

( 72 ) ALBERT, Laurent

RIDOLFI, Gabriel

( 74 ) Mészárosné Dónusz Katalin, SBGK Szabadalmi Ügyvivői Iroda, 1062 Budapest, (HU)

**( 54 ) Mozgás-átalakító szerkezet és egy ilyen szerkezetet tartalmazó szelep**

**( 51 ) F02M 25/07** (2006.01)

**F16H 25/18** (2006.01)

**F16K 31/524** (2006.01)

**F16K 31/528** (2006.01)

**( 13 ) T2**

( 30 ) 0902946 2009.06.17. FR

---

**( 11 ) E021085**

**( 21 ) E 08 849101**

**( 96 ) EP 20080849101** 2008.11.14.

**( 97 ) EP 2232046 A1** 2009.05.22.

**EP 2232046 B1** 2013.10.30.

( 73 ) Dynamic Fuel Systems, Inc., Gurnee IL 60031 (US)

( 72 ) Bach, Jeff

( 74 ) Ivánka Gábor, ARINOVA Szabadalmi és Védjegy Iroda, 1122 Budapest, (HU)

**( 54 ) Túlhűtött levegő és üzemanyag indukciós rendszer belső égésű motorokhoz**

**( 51 ) F02M 51/00** (2006.01)

**F02B 29/04** (2006.01)

**F02D 19/08** (2006.01)

**F02D 19/10** (2006.01)

**F02M 21/06** (2006.01)

**( 13 ) T2**

( 30 ) 988539 P 2007.11.16. US

---

**( 11 ) E021050**

**( 21 ) E 04 256368**

**( 96 ) EP 20040256368** 2004.10.15.

**( 97 ) EP 1637730 A2** 2006.03.22.

**EP 1637730 B1** 2014.04.16.

( 73 ) Delphi International Operations Luxembourg S.á.r.l., 4940 Bascharage (LU)

---

- ( 72 ) Cooke, Michael  
Greeves, Godfrey  
Connelly, Louise
- ( 74 ) Mészárosné Dónusz Katalin, SBGK Szabadalmi Ügyvivői Iroda, 1062 Budapest, (HU)
- ( 54 ) Üzemanyag befecskendező fűvóka és gyártási eljárás**
- ( 51 ) **F02M 61/18** (2006.01)  
**F02M 45/08** (2006.01)  
**F02M 61/04** (2006.01)
- ( 13 ) **T2**
- ( 30 ) 04255676 2004.09.17. EP

- ( 11 ) **E021146**
- ( 21 ) **E 11 707994**
- ( 96 ) **EP 20110707994** 2011.01.15.
- ( 97 ) **EP 2547903 A1** 2011.09.22.  
**EP 2547903 B1** 2014.03.19.
- ( 73 ) Zell, Horst, 45481 Mülheim an der Ruhr (DE)
- ( 72 ) Zell, Horst
- ( 74 ) Dr. Kacsuk Zsófia, KACSUKPATENT Kft., 1139 Budapest, (HU)
- ( 54 ) Eljárás széleróművek strukturális állapotának vizsgálatára**
- ( 51 ) **F03D 1/00** (2006.01)  
**F03D 11/00** (2006.01)  
**F03D 11/04** (2006.01)
- ( 13 ) **T2**
- ( 30 ) 102010035148 2010.08.23. DE  
102010048400 2010.10.13. DE  
102010034756 2010.08.19. DE  
102010024977 2010.06.24. DE  
102010011403 2010.03.15. DE

- ( 11 ) **E021161**
- ( 21 ) **E 08 720237**
- ( 96 ) **EP 20080720237** 2008.02.13.
- ( 97 ) **EP 2160512 A2** 2008.10.09.  
**EP 2160512 B1** 2014.03.26.
- ( 73 ) Kite Gen Research S.R.L., 20145 Milano (IT)
- ( 72 ) IPPOLITO, Massimo  
TADDEI, Franco
- ( 74 ) Ivánka Gábor, ARINOVA Szabadalmi és Védjegy Iroda, 1122 Budapest, (HU)
- ( 54 ) Szélenergiát konvertáló berendezés sárkányok alkalmazásával**
- ( 51 ) **F03D 5/04** (2006.01)  
**F03D 11/04** (2006.01)
- ( 13 ) **T2**
- ( 30 ) TO20070233 2007.03.30. IT

- ( 11 ) **E021145**
- ( 21 ) **E 09 783559**
- ( 96 ) **EP 20090783559** 2009.09.29.
- ( 97 ) **EP 2329149 A1** 2010.05.14.

---

**EP 2329149 B1** 2014.05.07.

( 73 ) EBM-Papst Mulfingen GmbH&CO. KG, 74673 Mulfingen (DE)

( 72 ) Rückert, Christian

SCHÖNE, Jürgen

GÜNTHER, Jörg

HAAF, Oliver

HOFMANN, Erich

( 74 ) Faber Miklós, Advopatent Szabadalmi és Védjegy Iroda, 1011 Budapest, (HU)

**( 54 ) Diagonálventilátor**

**( 51 ) F04D 17/06** (2006.01)

**F04D 25/06** (2006.01)

**F04D 25/08** (2006.01)

**F04D 29/02** (2006.01)

**( 13 ) T2**

( 30 ) 102008056459 2008.11.07. DE

---

**( 11 ) E021310**

**( 21 ) E 10 015307**

**( 96 ) EP 20100015307** 2007.01.18.

**( 97 ) EP 2322807 A2** 2011.05.18.

**EP 2322807 B1** 2013.11.13.

( 73 ) Grundfos Management A/S, 8850 Bjerringbro (DK)

( 72 ) Andersen, Lars Kannegaard

Mikkelsen, Steen

Poulsen, Brian Lundsted

( 74 ) Sipos József, DANUBIA Szabadalmi és Jogi Iroda Kft., 1051 Budapest, (HU)

**( 54 ) Szivattyú egység**

**( 51 ) F04D 29/42** (2006.01)

**F04D 29/62** (2006.01)

**H02K 5/22** (2006.01)

**H02K 11/00** (2006.01)

**( 13 ) T2**

---

**( 11 ) E021192**

**( 21 ) E 09 776140**

**( 96 ) EP 20090776140** 2009.08.24.

**( 97 ) EP 2321539 A1** 2010.03.04.

**EP 2321539 B1** 2014.03.05.

( 73 ) Ruia Global Fasteners AG, 41462 Neuss (DE)

( 72 ) SCHRAER, Thorsten

( 74 ) Mészárosné Dónusz Katalin, SBGK Szabadalmi Ügyvivői Iroda, 1062 Budapest, (HU)

**( 54 ) Megnövelt súrlódási tényezőjű alátétkarika, csavar vagy csavaranya**

**( 51 ) F16B 2/00** (2006.01)

**F16B 39/282** (2006.01)

**F16B 43/00** (2006.01)

**( 13 ) T2**

( 30 ) 202008011371 U 2008.08.26. DE

---

**( 11 ) E021221**

---

- ( 21 ) **E 11 703209**
- ( 96 ) **EP 20110703209** 2011.02.08.
- ( 97 ) **EP 2534384 A1** 2011.08.18.  
**EP 2534384 B1** 2014.04.09.
- ( 73 ) Schaeffler Technologies GmbH & Co. KG, 91074 Herzogenaurach (DE)
- ( 72 ) OTTERSACH, Rainer  
BETZ, Christoph  
HERZOG, Rüdiger  
CHRISTEL, Stefan  
SEBALD, Stefan  
STOLLBERGER, Uwe
- ( 74 ) dr. Jakabné Molnár Judit, SBGK Szabadalmi Ügyvivői Iroda, 1062 Budapest, (HU)
- ( 54 ) **Szorítótárcsa, valamint vezérműtengely-állító egység**
- ( 51 ) **F16B 21/18** (2006.01)  
**F16B 21/20** (2006.01)
- ( 13 ) **T2**
- ( 30 ) 102010007488 2010.02.09. DE
- 

- ( 11 ) **E021229**
- ( 21 ) **E 09 778588**
- ( 96 ) **EP 20090778588** 2009.09.17.
- ( 97 ) **EP 2334942 A1** 2010.03.25.  
**EP 2334942 B1** 2014.05.07.
- ( 73 ) Süddeutsche Gelenkscheibenfabrik GmbH & Co. KG, 84478 Waldkraiburg (DE)
- ( 72 ) WÄHLING, Werner  
Reihle, Joachim  
BRANDL, Marc  
JÄNDL, Marco  
WAINZ, Tanja  
NINDEL, Wolfgang  
ROTHER, Joachim  
JERYE, Steffen  
GRUENWALD, Thomas
- ( 74 ) Erdély Péter, DANUBIA Szabadalmi és Jogi Iroda Kft., 1051 Budapest, (HU)
- ( 54 ) **Elastikus csuklótest**
- ( 51 ) **F16D 3/64** (2006.01)  
**F16D 3/62** (2006.01)  
**F16D 3/78** (2006.01)
- ( 13 ) **T2**
- ( 30 ) 102008047596 2008.09.17. DE  
202008016135 U 2008.12.05. DE
- 

- ( 11 ) **E021331**
- ( 21 ) **E 10 787410**
- ( 96 ) **EP 20100787410** 2010.12.02.
- ( 97 ) **EP 2531745 A1** 2011.08.11.  
**EP 2531745 B1** 2013.11.20.
- ( 73 ) ContiTech Luftfedersysteme GmbH, 30165 Hannover (DE)
- ( 72 ) GEDENK, Volker
-

---

HESSE, Bernd

( 74 ) dr. Jakabné Molnár Judit, SBGK Szabadalmi Ügyvivői Iroda, 1062 Budapest, (HU)

**( 54 ) Légrugó-elrendezés sínhez kötött járműhöz**

**( 51 ) F16F 9/04** (2006.01)

**( 13 ) T2**

( 30 ) 102010000290 2010.02.03. DE

---

**( 11 ) E021117**

**( 21 ) E 11 704254**

**( 96 ) EP 20110704254** 2011.01.06.

**( 97 ) EP 2521870 A1** 2011.07.14.

**EP 2521870 B1** 2014.05.14.

( 73 ) Compagnie Engrenages et Reducteurs-Messian-Durand, 59400 Cambrai (FR)

( 72 ) LESSARD, Fabrice

( 74 ) Sipos József, DANUBIA Szabadalmi és Jogi Iroda Kft., 1051 Budapest, (HU)

**( 54 ) Órlómalom egy fogaskoszorú számára kialakított hajtószerkezettel**

**( 51 ) F16H 1/22** (2006.01)

**B02C 15/00** (2006.01)

**( 13 ) T2**

( 30 ) 1050053 2010.01.06. FR

---

**( 11 ) E021106**

**( 21 ) E 10 773601**

**( 96 ) EP 20100773601** 2010.10.14.

**( 97 ) EP 2534399 A1** 2011.08.11.

**EP 2534399 B1** 2014.05.28.

( 73 ) Federal-Mogul Sealing Systems Gmbh, 57562 Herdorf (DE)

( 72 ) GADOMSKI, Bartosz

KLINNER, Manfred

( 74 ) PINTZ ÉS TÁRSAI Szabadalmi, Védjegy és Jogi Iroda Kft., 1539 Budapest, (HU)

**( 54 ) Fémből készült tömítés nem füstgázellenálló betéttel**

**( 51 ) F16J 15/12** (2006.01)

**F01N 13/18** (2010.01)

**( 13 ) T2**

( 30 ) 102010001660 2010.02.08. DE

---

**( 11 ) E021152**

**( 21 ) E 10 014018**

**( 96 ) EP 20100014018** 2010.10.27.

**( 97 ) EP 2447585 A1** 2012.05.02.

**EP 2447585 B1** 2014.02.26.

( 73 ) Dipl.-ing. I. Özpolat Kunststoffherzeugnisse GmbH, 64385 Reichelsheim (Odenwald) (DE)

( 72 ) Özpolat, Ilgaz

( 74 ) dr. Jakabné Molnár Judit, SBGK Szabadalmi Ügyvivői Iroda, 1062 Budapest, (HU)

**( 54 ) Cső**

**( 51 ) F16L 9/00** (2006.01)

**F16L 9/127** (2006.01)

**F16L 11/12** (2006.01)

**( 13 ) T2**

---

- ( 11 ) **E021260**  
( 21 ) **E 05 106841**  
( 96 ) **EP 20050106841** 2005.07.26.  
( 97 ) **EP 1748241 A1** 2007.01.31.  
**EP 1748241 B1** 2013.11.20.  
( 73 ) Pipelife Nederland B.V., 1601 MA Enkhuizen (NL)  
( 72 ) De Boer, Jan  
Harms, Hans-Jürgen  
( 74 ) Derzsi Katalin, SBGK Szabadalmi Ügyvivői Iroda, 1062 Budapest, (HU)  
( 54 ) **Súrlódáscsökkentő réteggel ellátott PVC cső, eljárás annak előállítására, és alkalmazása**  
( 51 ) **F16L 9/133** (2006.01)  
**B32B 1/08** (2006.01)  
**B32B 27/30** (2006.01)  
( 13 ) **T2**
- 

- ( 11 ) **E021101**  
( 21 ) **E 11 703570**  
( 96 ) **EP 20110703570** 2011.01.14.  
( 97 ) **EP 2534401 A1** 2011.08.18.  
**EP 2534401 B1** 2014.01.01.  
( 73 ) KE-KELIT Kunststoffwerk Gesellschaft m.b.H., 4020 Linz (AT)  
( 72 ) RATSCHMANN, Elmar  
( 74 ) Erdély Péter - DANUBIA Szabadalmi és Jogi Iroda Kft., 1051 Budapest, (HU)  
( 54 ) **Csatlakozószerkezet műanyag csőhöz**  
( 51 ) **F16L 33/00** (2006.01)  
( 13 ) **T2**  
( 30 ) 1812010 2010.02.10. AT
- 

- ( 11 ) **E020922**  
( 21 ) **E 10 722698**  
( 96 ) **EP 20100722698** 2010.05.31.  
( 97 ) **EP 2435744 A1** 2010.12.02.  
**EP 2435744 B1** 2013.10.30.  
( 73 ) Wavin B.V., 8011 CW Zwolle (NL)  
( 72 ) BRISTOW, Adrian, David  
BROOKMAN, Geert  
SUTCLIFFE, Steven  
FISHER, Raymond  
FARDON, Mark  
HALL, Joe, Benjamin  
( 74 ) dr. Gödölle István, Gödölle, Kékes, Mészáros & Szabó Szabadalmi és Védjegy Iroda, 1024 Budapest, (HU)  
( 54 ) **Oldószerszám dugaszolható csőcsatlakozó szerelvényhez**  
( 51 ) **F16L 37/091** (2006.01)  
**B25B 27/10** (2006.01)  
**F16L 37/098** (2006.01)  
( 13 ) **T2**  
( 30 ) 09161532 2009.05.29. EP
-

- 
- ( 11 ) **E021322**  
( 21 ) **E 06 778518**  
( 96 ) **EP 20060778518** 2006.07.07.  
( 97 ) **EP 1907748 A1** 2007.01.18.  
**EP 1907748 B1** 2014.03.19.  
( 73 ) Uponor Innovation AB, 73061 Virsbo (SE)  
( 72 ) SMAHL, Jarmo  
HAUKI, Peter  
LARSSON, Thomas  
LUNDEQUIST, Yngve  
HALLEN, Mats  
( 74 ) dr. Jakabné Molnár Judit, SBGK Szabadalmi Ügyvivői Iroda, 1062 Budapest, (HU)  
( 54 ) **Csökkentés**  
( 51 ) **F16L 47/22** (2006.01)  
**B29C 45/00** (2006.01)  
**B29C 65/68** (2006.01)  
**F16L 33/207** (2006.01)  
( 13 ) **T2**  
( 30 ) 05106243 2005.07.08. EP
- 

- ( 11 ) **E021158**  
( 21 ) **E 10 782540**  
( 96 ) **EP 20100782540** 2010.11.03.  
( 97 ) **EP 2499414 A1** 2011.05.19.  
**EP 2499414 B1** 2014.04.09.  
( 73 ) Röranalysgruppen I Europa AB, 431 37 Mölndal (SE)  
( 72 ) NILSSON, Göran  
HEDBERG, Sam  
( 74 ) Ivánka Gábor, ARINOVA Szabadalmi és Védjegy Iroda, 1122 Budapest, (HU)  
( 54 ) **Berendezés és eljárás egy béléscső szerelésére egy csővezetékbe**  
( 51 ) **F16L 55/165** (2006.01)  
**F16L 55/18** (2006.01)  
( 13 ) **T2**  
( 30 ) 0901433 2009.11.10. SE
- 

- ( 11 ) **E021313**  
( 21 ) **E 10 723948**  
( 96 ) **EP 20100723948** 2010.06.14.  
( 97 ) **EP 2443379 A1** 2010.12.23.  
**EP 2443379 B1** 2014.04.09.  
( 73 ) Rehau AG & Co, 95111 Rehau (DE)  
( 72 ) GRIEBEL, Dragan  
BÖHM, Volker  
OELSCHLEGEL, Alexander  
Honheiser, Norbert  
( 74 ) Sipos József, DANUBIA Szabadalmi és Jogi Iroda Kft., 1051 Budapest, (HU)  
( 54 ) **Tároló fluid közeg befogadására**  
( 51 ) **F17C 1/16** (2006.01)  
**F17C 13/08** (2006.01)
-

---

**( 13 ) T2**( 30 ) 102009025386 2009.06.16. DE

---

**( 11 ) E021326****( 21 ) E 10 779685****( 96 ) EP 20100779685** 2010.09.30.**( 97 ) EP 2483593 A1** 2011.04.07.**EP 2483593 B1** 2014.03.05.

( 73 ) Ceram Tec GmbH, 73207 Plochingen (DE)

( 72 ) DOHN, Alexander

DEGELMANN, Karl

SCHNAGL, Christian

VEITL, Armin

( 74 ) Szabó Zsolt, DANUBIA Szabadalmi és Jogi Iroda Kft., 1051 Budapest, (HU)

**( 54 ) Lámpatest fényforrás-alapként változtatható hordozóval****( 51 ) F21K 99/00** (2010.01)**( 13 ) T2**( 30 ) 102009045162 2009.09.30. DE

---

**( 11 ) E020606****( 21 ) E 06 726835****( 96 ) EP 20060726835** 2006.04.21.**( 97 ) EP 1875138 A2** 2006.10.26.**EP 1875138 B1** 2014.03.26.

( 73 ) Clean Heat Provision Limited, London SW20 8TN (GB)

( 72 ) ORCHARD, William, Ronald, Heywood

( 74 ) dr. Jakabné Molnár Judit, SBGK Szabadalmi Ügyvivői Iroda, 1062 Budapest, (HU)

**( 54 ) Vízmelegítő berendezés****( 51 ) F24D 17/00** (2006.01)**F24H 1/50** (2006.01)**F24H 9/12** (2006.01)**F24H 9/20** (2006.01)**F24J 2/00** (2006.01)**( 13 ) T2**( 30 ) 0508080 2005.04.21. GB

---

**( 11 ) E021336****( 21 ) E 09 837093****( 96 ) EP 20090837093** 2009.12.29.**( 97 ) EP 2382431 A1** 2010.07.08.**EP 2382431 B1** 2014.04.02.

( 73 ) Linde AG, 80331 München (DE)

( 72 ) McCORMICK, Stephen, A.

BOYLES, Scott

JAGAEUS, Ulf

NORVILL, Derrick

( 74 ) dr. Jakabné Molnár Judit, SBGK Szabadalmi Ügyvivői Iroda, 1062 Budapest, (HU)

**( 54 ) Szállítószalag forgó meghajtó tengellyel****( 51 ) F25D 25/02** (2006.01)



**( 13 ) T2**

( 30 ) 345968 2008.12.30. US

**( 11 ) E021181****( 21 ) E 10 719285**

( 96 ) EP 20100719285 2010.04.12.

( 97 ) EP 2419728 A1 2010.10.21.

EP 2419728 B1 2014.01.08.

( 73 ) Transgene SA, 67405 Illkirch Graffenstaden Cedex (FR)

( 72 ) ACRES, Bruce

( 74 ) Ráthonyi Zoltán, SBGK Szabadalmi Ügyvivői Iroda, 1062 Budapest, (HU)

**( 54 ) Biomarker paciensek monitorozására**

( 51 ) G01N 33/50 (2006.01)

**( 13 ) T2**

( 30 ) 09305328 2009.04.17. EP

**( 11 ) E020713****( 21 ) E 10 730456**

( 96 ) EP 20100730456 2010.07.05.

( 97 ) EP 2452189 A1 2011.01.13.

EP 2452189 B1 2013.10.16.

( 73 ) Fundación Centro Nacional De Investigaciones Oncológicas Carlos III, 28029 Madrid (ES)

( 72 ) SOENGAS GONZÁLEZ, María Soledad

TORMO CARULLA, Damiá

( 74 ) PINTZ ÉS TÁRSAI Szabadalmi, Védjegy és Jogi Iroda Kft., 1539 Budapest, (HU)

**( 54 ) Eljárás rák kezelésére szolgáló vegyületek azonosítására**

( 51 ) G01N 33/50 (2006.01)

A61K 48/00 (2006.01)

**( 13 ) T2**

( 30 ) 200930417 2009.07.04. ES

**( 11 ) E021165****( 21 ) E 05 791484**

( 96 ) EP 20050791484 2005.08.26.

( 97 ) EP 1819212 A2 2006.03.09.

EP 1819212 B1 2013.10.23.

( 73 ) Monsanto Technology, LLC, St. Louis, MO 63167 (US)

( 72 ) DEPPERMAN, Kevin, L.

( 74 ) Mészárosné Dónusz Katalin, SBGK Szabadalmi Ügyvivői Iroda, 1062 Budapest, (HU)

**( 54 ) Vetőmagok automatizált vizsgálata**

( 51 ) G01N 35/10 (2006.01)

A01C 1/02 (2006.01)

B65G 51/20 (2006.01)

B65G 51/34 (2006.01)

G01N 24/08 (2006.01)

G01N 33/00 (2006.01)

G01N 33/483 (2006.01)

G01R 33/30 (2006.01)

G01R 33/44 (2006.01)

**( 13 ) T2**

( 30 ) 604628 P 2004.08.26. US

**( 11 ) E020659****( 21 ) E 11 805743**

( 96 ) EP 20110805743 2011.11.29.

( 97 ) EP 2564233 A1 2012.06.14.

EP 2564233 B1 2014.04.02.

( 73 ) Kapsch TrafficCom AG, 1120 Wien (AT)

( 72 ) SMELY, Dieter

WINKLER, Josef

NAGY, Oliver

PAIER, Alexander

POVOLNY, Robert

( 74 ) PINTZ ÉS TÁRSAI Szabadalmi, Védjegy és Jogi Iroda Kft., 1539 Budapest, (HU)

**( 54 ) Eljárás készülékek a távolság meghatározására egy rádió-irányjeladó és egy járműkészülék között**

( 51 ) G01S 11/10 (2006.01)

G07B 15/06 (2011.01)

G08G 1/01 (2006.01)

**( 13 ) T2**

( 30 ) 10450189 2010.12.07. EP

**( 11 ) E021350****( 21 ) E 12 167128**

( 96 ) EP 20120167128 2007.04.02.

( 97 ) EP 2487508 A1 2012.08.15.

EP 2487508 B1 2014.01.29.

( 73 ) GNSS Technologies Inc., Shinjuku-ku Tokyo 160-0022 (JP)

( 72 ) Torimoto, Hideyuki

Ishii, Makoto

Asako, Masahiro

Kogure, Satoshi

( 74 ) dr. Antalfy-Zsiros András, DANUBIA Szabadalmi és Jogi Iroda Kft., 1051 Budapest, (HU)

**( 54 ) Pozíció információ adó**

( 51 ) G01S 19/46 (2010.01)

G01C 21/00 (2006.01)

G01C 21/12 (2006.01)

G01C 21/20 (2006.01)

G01S 19/10 (2010.01)

G01S 19/48 (2010.01)

G08G 1/005 (2006.01)

**( 13 ) T2**

( 30 ) 2006103213 2006.04.04. JP

**( 11 ) E021256****( 21 ) E 12 153270**

( 96 ) EP 20120153270 2012.01.31.

( 97 ) EP 2482101 A1 2012.08.01.

EP 2482101 B1 2014.01.15.

- ( 73 ) Milabs B.V., 3584 CX Utrecht (NL)  
 ( 72 ) Beekman, Frederik Johannes  
 ( 74 ) dr. Köteles Zoltán, SBGK Szabadalmi Ügyvivői Iroda, 1062 Budapest, (HU)  
**( 54 ) Fókuszált kis lyukú gammaérzékelő eszköz**  
**( 51 ) G01T 1/164** (2006.01)  
**( 13 ) T2**  
 ( 30 ) 2006107 2011.01.31. NL

- ( 11 ) E020665**  
**( 21 ) E 07 827346**  
**( 96 ) EP 20070827346** 2007.11.08.  
**( 97 ) EP 2089828 A2** 2008.06.12.  
**EP 2089828 B1** 2014.02.12.  
 ( 73 ) Step Of Mind Ltd., 69361 Tel Aviv (IL)  
 ( 72 ) BAR-HAIM, Simona  
 BELOKOPYTOV, Mark  
 ( 74 ) Ivánka Gábor, ARINOVA Szabadalmi és Védjegy Iroda, 1122 Budapest, (HU)  
**( 54 ) Eszköz és eljárás humán motoros funkció javítására**  
**( 51 ) G06F 19/00** (2006.01)  
**A43B 3/00** (2006.01)  
**A61B 5/103** (2006.01)  
**A61B 5/11** (2006.01)  
**( 13 ) T2**  
 ( 30 ) 873296 P 2006.12.07. US  
 861316 2007.09.26. US

- ( 11 ) E020810**  
**( 21 ) E 08 776043**  
**( 96 ) EP 20080776043** 2008.07.23.  
**( 97 ) EP 2183693 A1** 2009.01.29.  
**EP 2183693 B1** 2014.01.01.  
 ( 73 ) The Chinese University Of Hong Kong, New Territories (HK)  
 ( 72 ) LO, Yuk-Ming Dennis  
 CHIU, Rossa Wai Kwun  
 CHAN, Kwan Chee  
 ( 74 ) Frankné dr. Machytka Daisy, Gödölle, Kékes, Mészáros & Szabó Szabadalmi és Védjegy Iroda, 1024 Budapest, (HU)  
**( 54 ) Magzati kromoszómális aneuploidia diagnosztizálása genomszekvenálás alkalmazásával**  
**( 51 ) G06F 19/00** (2006.01)  
**C12Q 1/68** (2006.01)  
**( 13 ) T2**  
 ( 30 ) 951438 P 2007.07.23. US

- ( 11 ) E021126**  
**( 21 ) E 06 778905**  
**( 96 ) EP 20060778905** 2006.07.24.  
**( 97 ) EP 1907993 A1** 2007.02.01.  
**EP 1907993 B1** 2013.12.04.  
 ( 73 ) Oberthur Technologies, 92700 Colombes (FR)

- 
- ( 72 ) GOYET, Christophe  
( 74 ) Mák András, SBGK Szabadalmi Ügyvivői Iroda, 1062 Budapest, (HU)  
**( 54 ) Elektronikus egység érintkezős és távkommunikációs eszközzel**  
( 51 ) **G06K 19/07** (2006.01)  
          **G06K 19/073** (2006.01)  
          **G06K 19/077** (2006.01)  
( 13 ) **T2**  
( 30 ) 0507887 2005.07.25. FR
- 

- ( 11 ) **E020937**  
( 21 ) **E 11 705142**  
( 96 ) **EP 20110705142** 2011.01.28.  
( 97 ) **EP 2529359 A1** 2011.08.04.  
          **EP 2529359 B1** 2014.04.02.  
( 73 ) Kapsch TrafficCom AG, 1120 Wien (AT)  
( 72 ) SCHRÖDL, Sören  
          NAGY, Oliver  
( 74 ) PINTZ ÉS TÁRSAI Szabadalmi, Védjegy és Jogi Iroda Kft., 1539 Budapest, (HU)  
**( 54 ) Eljárás járműberendezések hitelesítéséhez**  
( 51 ) **G07B 15/00** (2006.01)  
( 13 ) **T2**  
( 30 ) 10450009 2010.01.29. EP
- 

- ( 11 ) **E021236**  
( 21 ) **E 12 153658**  
( 96 ) **EP 20120153658** 2012.02.02.  
( 97 ) **EP 2624218 A1** 2013.08.07.  
          **EP 2624218 B1** 2014.05.14.  
( 73 ) Kapsch TrafficCom AG, 1120 Wien (AT)  
( 72 ) Leopold, Alexander  
          Nagy, Oliver  
( 74 ) PINTZ ÉS TÁRSAI Szabadalmi, Védjegy és Jogi Iroda Kft., 1539 Budapest, (HU)  
**( 54 ) Készülék és eljárás ellenőrzéshez útdíjas autópálya rendszerben**  
( 51 ) **G07B 15/06** (2011.01)  
          **G08G 1/017** (2006.01)  
( 13 ) **T2**
- 

- ( 11 ) **E021247**  
( 21 ) **E 12 000936**  
( 96 ) **EP 20120000936** 2012.02.14.  
( 97 ) **EP 2490191 A2** 2012.08.22.  
          **EP 2490191 B1** 2014.04.02.  
( 73 ) KAMEI automotive GmbH, 38448 Wolfsburg (DE)  
( 72 ) Schulze, Dirk  
( 74 ) ADVOPATENT Szabadalmi és Védjegy Iroda, 1255 Budapest, (HU)  
**( 54 ) Tartó megállást jelző tárcsához**  
( 51 ) **G08B 5/00** (2006.01)  
( 13 ) **T2**  
( 30 ) 102011011675 2011.02.17. DE
-

- ( 11 ) **E021335**  
 ( 21 ) **E 04 774470**  
 ( 96 ) **EP 20040774470** 2004.09.02.  
 ( 97 ) **EP 1665260 A2** 2005.03.17.  
       **EP 1665260 B1** 2013.12.04.  
 ( 73 ) LG Electronics Inc., Youngdungpo-gu Seoul 150-721 (KR)  
 ( 72 ) PARK, Yong Cheol  
 ( 74 ) dr. Antalffy-Zsiros András, DANUBIA Szabadalmi és Jogi Iroda Kft., 1051 Budapest, (HU)  
 ( 54 ) **Egyszer írható optikai lemez, és eljárás és berendezés kezelési információ rögzítésére az egyszer írható optikai lemezen**  
 ( 51 ) **G11B 20/10** (2006.01)  
       **G11B 27/30** (2006.01)  
 ( 13 ) **T2**  
 ( 30 ) 2003062674 2003.09.08. KR  
       2003071127 2003.10.13. KR  
       2004036073 2004.05.20. KR

- ( 11 ) **E020954**  
 ( 21 ) **E 04 774469**  
 ( 96 ) **EP 20040774469** 2004.09.02.  
 ( 97 ) **EP 1665259 A2** 2005.03.17.  
       **EP 1665259 B1** 2013.11.06.  
 ( 73 ) LG Electronics Inc., Youngdungpo-ku, Seoul 150-721 (KR)  
 ( 72 ) PARK, Yong Cheol  
 ( 74 ) dr. Antalffy-Zsiros András, DANUBIA Szabadalmi és Jogi Iroda Kft., 1051 Budapest, (HU)  
 ( 54 ) **Egyszer írható optikai lemez, valamint eljárás kezelési információ lemezre rögzítésére**  
 ( 51 ) **G11B 27/11** (2006.01)  
       **G11B 27/32** (2006.01)  
 ( 13 ) **T2**  
 ( 30 ) 2003062674 2003.09.08. KR  
       2003071127 2003.10.13. KR

- ( 11 ) **E021235**  
 ( 21 ) **E 09 161058**  
 ( 96 ) **EP 20090161058** 2009.05.26.  
 ( 97 ) **EP 2154698 A2** 2010.02.17.  
       **EP 2154698 B1** 2013.11.06.  
 ( 73 ) Siemens Aktiengesellschaft, 80333 München (DE)  
       Momentive Specialty Chemicals GmbH, 58642 Iserlohn-Letmathe (DE)  
 ( 72 ) Scheuer, Christoph  
       Sorg, Fritz  
 ( 74 ) Mák András, SBGK Szabadalmi Ügyvivői Iroda, 1062 Budapest, (HU)  
 ( 54 ) **Eljárás repedésmentes műgyanta tokozású transzformátor előállítására és repedésmentes műgyanta tokozású transzformátor**  
 ( 51 ) **H01F 41/12** (2006.01)  
 ( 13 ) **T2**  
 ( 30 ) 102008025541 2008.05.27. DE

- 
- ( 11 ) **E021160**  
( 21 ) **E 10 751843**  
( 96 ) **EP 20100751843** 2010.08.12.  
( 97 ) **EP 2483913 A1** 2011.04.07.  
**EP 2483913 B1** 2014.02.26.  
( 73 ) OSRAM GmbH, 80807 München (DE)  
( 72 ) BRAUNER, Thomas  
FORNALSKI, Martin  
KELLERER, Jürgen  
( 74 ) Mák András, SBGK Szabadalmi Ügyvivői Iroda, 1062 Budapest, (HU)  
( 54 ) **Nagynyomású kisülőlámpa kiegészítő gyújtóelektródával**  
( 51 ) **H01J 61/34** (2006.01)  
**H01J 61/54** (2006.01)  
( 13 ) **T2**  
( 30 ) 202009013182 U 2009.09.30. DE
- 
- ( 11 ) **E021284**  
( 21 ) **E 10 769244**  
( 96 ) **EP 20100769244** 2010.04.13.  
( 97 ) **EP 2425475 A1** 2010.11.04.  
**EP 2425475 B1** 2014.05.21.  
( 73 ) Byd Company Limited, Shenzhen 518118 (CN)  
( 72 ) ZHU, Jianhua  
LAI, Qing  
PI, Wenya  
JIANG, Luxia  
( 74 ) Dr. Gödölle István, Gödölle, Kékes, Mészáros & Szabó Szabadalmi és Védjegy Iroda, 1024 Budapest, (HU)  
( 54 ) **Akkumulátor akkumulátor-biztonsági szeleppel**  
( 51 ) **H01M 2/12** (2006.01)  
( 13 ) **T2**  
( 30 ) 200920131253 U 2009.04.30. CN
- 
- ( 11 ) **E020614**  
( 21 ) **E 09 150044**  
( 96 ) **EP 20090150044** 2009.01.05.  
( 97 ) **EP 2079120 A1** 2009.07.15.  
**EP 2079120 B1** 2014.04.02.  
( 73 ) Samsung SDI Co., Ltd., Gyeonggi-do (KR)  
( 72 ) Kim, Jin-Hee c/o Legal & IP Team Samsung SDI Co., Ltd.  
( 74 ) dr. Fehérvári Flóra, DANUBIA Szabadalmi és Jogi Iroda Kft., 1051 Budapest, (HU)  
( 54 ) **Elektródrendszer-terítés és ezt tartalmazó lítium akkumulátor**  
( 51 ) **H01M 2/16** (2006.01)  
**H01M 4/131** (2010.01)  
**H01M 4/134** (2010.01)  
**H01M 4/38** (2006.01)  
**H01M 4/48** (2006.01)  
**H01M 4/58** (2006.01)  
**H01M 4/64** (2006.01)  
**H01M 10/0525** (2010.01)
-

---

**( 13 ) T2**( 30 ) 20080002144 2008.01.08. KR

---

**( 11 ) E021082****( 21 ) E 12 169607****( 96 ) EP 20120169607** 2012.05.25.**( 97 ) EP 2555293 A1** 2013.02.06.**EP 2555293 B1** 2014.03.19.

( 73 ) Leclanché S.A., 1400 Yverdon-les-Bains (CH)

( 72 ) Buqa, Hilmi

Scheifele, Werner

Blanc, Pierre

( 74 ) ifj. Szentpéteri Ádám, SBGK Szabadalmi Ügyvivői Iroda, 1062 Budapest, (HU)

**( 54 ) Vizes szuszpenzió akkumulátor elektródákhoz****( 51 ) H01M 4/88** (2006.01)**H01M 4/62** (2006.01)**( 13 ) T2**( 30 ) 201113378 2011.08.03. GB

---

**( 11 ) E021314****( 21 ) E 08 150641****( 96 ) EP 20080150641** 2008.01.25.**( 97 ) EP 1953868 A2** 2008.08.06.**EP 1953868 B1** 2014.04.23.

( 73 ) Inarca S.p.A., 35010 Vigodarzere (PD) (IT)

( 72 ) Piovesan, Gianni

( 74 ) Farkas Tamás, DANUBIA Szabadalmi és Jogi Iroda Kft., 1051 Budapest, (HU)

**( 54 ) Kábelsaru zománcozott elektromos vezetékekhez****( 51 ) H01R 4/24** (2006.01)**( 13 ) T2**( 30 ) PD20070033 2007.02.02. IT

---

**( 11 ) E021311****( 21 ) E 12 178589****( 96 ) EP 20120178589** 2012.07.31.**( 97 ) EP 2571110 A1** 2013.03.20.**EP 2571110 B1** 2014.04.30.

( 73 ) Legrand France, 87000 Limoges (FR)

Legrand SNC, 87000 Limoges (FR)

( 72 ) Barais, Patrick

( 74 ) Erdély Péter - DANUBIA Szabadalmi és Jogi Iroda Kft., 1051 Budapest, (HU)

**( 54 ) Elektromos dugasz reteszelő szerkezettel****( 51 ) H01R 13/639** (2006.01)**H01R 13/623** (2006.01)**H01R 13/633** (2006.01)**( 13 ) T2**( 30 ) 1158226 2011.09.15. FR

---

**( 11 ) E020993**

---

- 
- ( 21 ) **E 10 188969**  
( 96 ) **EP 20100188969** 2010.10.27.  
( 97 ) **EP 2333924 A2** 2011.06.15.  
**EP 2333924 B1** 2014.05.07.  
( 73 ) gabo Systemtechnik GmbH, 94559 Niederwinkling (DE)  
( 72 ) Geiger, Alexander  
Lederer, Roland  
Karl, Markus  
( 74 ) dr. Jakabné Molnár Judit, SBGK Szabadalmi Ügyvivői Iroda, 1062 Budapest, (HU)  
( 54 ) **Fali átvezető elem kábelekhez, kábelvédő csövekhez, illetve egyéb vezetékekhez**  
( 51 ) **H02G 3/22** (2006.01)  
**H02G 15/013** (2006.01)  
( 13 ) **T2**  
( 30 ) 102009057900 2009.12.11. DE
- 

- ( 11 ) **E021179**  
( 21 ) **E 07 354059**  
( 96 ) **EP 20070354059** 2007.10.12.  
( 97 ) **EP 1933437 A1** 2008.06.18.  
**EP 1933437 B1** 2014.03.05.  
( 73 ) Schneider Electric Industries SAS, 92500 Rueil-Malmaison (FR)  
( 72 ) Legendre, Philippe  
Pozzobon, Jean-Laurent  
( 74 ) Sipos József, DANUBIA Szabadalmi és Jogi Iroda Kft., 1051 Budapest, (HU)  
( 54 ) **Pozíció-átrendező szerkezet előre gyártott elektromos csatornarendszerhez**  
( 51 ) **H02G 5/00** (2006.01)  
**H01R 13/53** (2006.01)  
**H01R 25/16** (2006.01)  
( 13 ) **T2**  
( 30 ) 0610918 2006.12.15. FR
- 

- ( 11 ) **E021278**  
( 21 ) **E 10 150028**  
( 96 ) **EP 20100150028** 2010.01.04.  
( 97 ) **EP 2216871 A2** 2010.08.11.  
**EP 2216871 B1** 2014.04.02.  
( 73 ) Zweibrüder Optoelectronics GmbH & Co. KG, 42699 Solingen (DE)  
( 72 ) Opolka, Rainer  
( 74 ) Mák András, SBGK Szabadalmi Ügyvivői Iroda, 1062 Budapest, (HU)  
( 54 ) **Töltőállomás**  
( 51 ) **H02J 7/00** (2006.01)  
**H01R 13/22** (2006.01)  
**H01R 13/62** (2006.01)  
( 13 ) **T2**  
( 30 ) 102009007359 2009.02.04. DE
- 

- ( 11 ) **E021139**  
( 21 ) **E 10 159797**  
( 96 ) **EP 20100159797** 2010.04.13.
-



- 
- ( 97 ) **EP 2378627 A1** 2011.10.19.  
**EP 2378627 B1** 2013.11.20.
- ( 73 ) ebm-papst Mulfingen GmbH & Co. KG, 74673 Mulfingen (DE)
- ( 72 ) Krotsch, Jens
- ( 74 ) Faber Miklós, Advopatent Szabadalmi és Védjegy Iroda, 1011 Budapest, (HU)

( 54 ) **Villamos motor**

- ( 51 ) **H02K 1/14** (2006.01)  
**H02K 29/03** (2006.01)

( 13 ) **T2**

---

( 11 ) **E020661**

( 21 ) **E 11 152387**

( 96 ) **EP 20110152387** 2011.01.27.

( 97 ) **EP 2482442 A1** 2012.08.01.

**EP 2482442 B1** 2014.05.07.

( 73 ) ebm-papst Mulfingen GmbH & Co. KG, 74673 Mulfingen (DE)

( 72 ) König, Daniel

Wystup, Ralph

( 74 ) Faber Miklós, ADVOPATENT Szabadalmi és Védjegy Iroda, 1011 Budapest, (HU)

( 54 ) **Eljárás vezérlőrendszer kefe nélküli villamos motor vezérlésére**

( 51 ) **H02P 6/16** (2006.01)

**H02M 1/14** (2006.01)

**H02P 27/08** (2006.01)

( 13 ) **T2**

---

( 11 ) **E021293**

( 21 ) **E 10 703833**

( 96 ) **EP 20100703833** 2010.02.03.

( 97 ) **EP 2532081 A2** 2011.08.11.

**EP 2532081 B1** 2014.04.09.

( 73 ) ABB Technology AG, 8050 Zürich (CH)

( 72 ) HÄFNER, Jürgen

LUNDBERG, Peter

SILJESTRÖM, Roland

SCHLAPBACH, Ulrich

BILJENGA, Bo

( 74 ) Mák András, SBGK Szabadalmi Ügyvivői Iroda, 1062 Budapest, (HU)

( 54 ) **Kapcsolómodul erősáramú vezeték áramának korlátozására és/vagy megszakítására**

( 51 ) **H03K 17/0814** (2006.01)

**H03K 17/10** (2006.01)

**H03K 17/12** (2006.01)

**H03K 17/689** (2006.01)

**H03K 17/78** (2006.01)

( 13 ) **T2**

---

( 11 ) **E021231**

( 21 ) **E 09 775039**

( 96 ) **EP 20090775039** 2009.12.02.

( 97 ) **EP 2382832 A1** 2010.08.05.

---

---

**EP 2382832 B1** 2014.04.23.

( 73 ) QUALCOMM Incorporated, San Diego, California 92121-1714 (US)

( 72 ) CHEN, Wanshi

GAAL, Peter

MONTOJO, Juan

KITAZOE, Masato

HO, Saiyiu, Duncan

TENNY, Nathan, E.

( 74 ) dr. Antalfy-Zsirus András, DANUBIA Szabadalmi és Jogi Iroda Kft., 1051 Budapest, (HU)

**( 54 ) Frekvenciaugratás egy vezeték nélküli kommunikációs hálózatban**

( 51 ) **H04B 1/7143** (2011.01)

**H04W 72/04** (2009.01)

**( 13 ) T2**

( 30 ) 147984 P 2009.01.28. US

148810 P 2009.01.30. US

149290 P 2009.02.02. US

149945 P 2009.02.04. US

621945 2009.11.19. US

---

**( 11 ) E021180**

**( 21 ) E 10 754598**

( 96 ) **EP 20100754598** 2010.08.17.

( 97 ) **EP 2454822 A2** 2011.02.24.

**EP 2454822 B1** 2014.03.05.

( 73 ) Panasonic Corporation, Osaka 571-8501 (JP)

( 72 ) PETROV, Mihail

KIMURA, Tomohiro

( 74 ) dr. Harangozó Gábor, DANUBIA Szabadalmi és Jogi Iroda Kft., 1051 Budapest, (HU)

**( 54 ) Adóberendezés, vevőberendezés, adási eljárás, vételi eljárás és eljárás elforgatott többdimenziós konstellációk előállítására**

( 51 ) **H04B 7/02** (2006.01)

**( 13 ) T2**

( 30 ) 09168370 2009.08.21. EP

---

**( 11 ) E021138**

**( 21 ) E 08 153985**

( 96 ) **EP 20080153985** 2004.12.13.

( 97 ) **EP 1933513 A1** 2008.06.18.

**EP 1933513 B1** 2014.06.18.

( 73 ) QUALCOMM Incorporated, San Diego, CA 92121-1714 (US)

( 72 ) Walton, Jay

Ketchum, John, W.

Wallace, Mark, S.

Howard, Steven, J.

( 74 ) dr. Harangozó Gábor, DANUBIA Szabadalmi és Jogi Iroda Kft., 1051 Budapest, (HU)

**( 54 ) Eljárás és adó broadcast adásra térbeli terítéssel többantennás kommunikációs rendszer**

( 51 ) **H04B 7/04** (2006.01)

**H04B 7/06** (2006.01)

**H04L 25/02** (2006.01)

---

**( 13 ) T2**

- ( 30 ) 530860 P            2003.12.17.    US  
           9824                2004.12.09.    US

**( 11 ) E021289****( 21 ) E 05 823755**

- ( 96 ) EP 20050823755**
- 2005.11.15.

- ( 97 ) EP 1769593 A1**
- 2006.05.18.

**EP 1769593 B1**    2014.04.02.

- ( 73 ) Samsung Electronics Co., Ltd., Suwon-si, Gyeonggi-do, 443-742 (KR)

- ( 72 ) KIM, Young-Bum

KWAK, Yong-Jun206-901, Sujinmaeul 2-danji Hyosung

LEE, Ju-Ho730-304, Salgugol Hyundai APT.

HEO, Youn-Hyoung,303, 1003-14, Yeongtong-dong

CHO, J.-Y.,124-802, Hwanggolmaeul 1-danji Apt.

- ( 74 ) dr. Antalffy-Zsiros András, DANUBIA Szabadalmi és Jogi Iroda Kft., 1051 Budapest, (HU)

**( 54 ) Eljárás és berendezés lefelé irányuló kapcsolati (downlink) vezérlő információ adására és vételére egy felfelé irányuló kapcsolati (uplink) csomag adat szolgáltatást támogató mobil kommunikációs rendszerben**

- ( 51 ) H04B 7/26**
- (2006.01)

**H04L 1/00**                (2006.01)**H04L 1/18**                (2006.01)**H04W 28/22**              (2009.01)**( 13 ) T2**

- ( 30 ) 20040093283        2004.11.15.    KR

20040093743        2004.11.16.    KR

**( 11 ) E021051****( 21 ) E 12 171272**

- ( 96 ) EP 20120171272**
- 2003.12.10.

- ( 97 ) EP 2498424 A1**
- 2012.09.12.

**EP 2498424 B1**    2014.02.26.

- ( 73 ) Huawei Technologies Co., Ltd., 518129 Guangdong 518129 (CN)

- ( 72 ) Taylor, Michael George

- ( 74 ) dr. Köteles Zoltán, SBGK Szabadalmi Ügyvivői Iroda, 1062 Budapest, (HU)

**( 54 ) Egyfázisú optikai érzékelési és jelfeldolgozó eljárás és rendszer**

- ( 51 ) H04B 10/61**
- (2013.01)

**H04B 10/63**                (2013.01)**H04B 10/64**                (2013.01)**( 13 ) T2**

- ( 30 ) 432500 P            2002.12.11.    US

445742 P                2003.02.07.    US

728247                  2003.12.04.    US

**( 11 ) E021119****( 21 ) E 09 813960**

- ( 96 ) EP 20090813960**
- 2009.07.24.

- ( 97 ) EP 2337246 A1**
- 2010.03.25.

**EP 2337246 B1**    2014.07.09.

- ( 73 ) ZTE Corporation, Shenzhen, Guangdong 518057 (CN)

- ( 72 ) PENG, Xiao  
 ( 74 ) dr. Köteles Zoltán, SBGK Szabadalmi Ügyvivői Iroda, 1062 Budapest, (HU)  
**( 54 ) Eljárás és berendezés optikai vevő döntési küszöbszintjének optimalizálására**  
 ( 51 ) **H04B 10/69** (2013.01)  
 ( 13 ) **T2**  
 ( 30 ) 200810211311 2008.09.18. CN

- ( 11 ) E021058**  
**( 21 ) E 10 166215**  
 ( 96 ) **EP 20100166215** 2008.12.19.  
 ( 97 ) **EP 2226957 A2** 2010.09.08.  
       **EP 2226957 B1** 2014.02.19.  
 ( 73 ) LG ELECTRONICS INC., . Seoul 150-721 (KR)  
 ( 72 ) Ko, Woo Suk  
       Moon, Sang Chul  
 ( 74 ) dr. Köteles Zoltán, SBGK Szabadalmi Ügyvivői Iroda, 1062 Budapest, (HU)  
**( 54 ) Berendezés és eljárás műsorszóró jel adására és vételére**  
 ( 51 ) **H04L 1/00** (2006.01)  
       **H04L 5/00** (2006.01)  
       **H04L 27/26** (2006.01)  
 ( 13 ) **T2**  
 ( 30 ) 23436 P 2008.01.25. US  
       20080127316 2008.12.15. KR

- ( 11 ) E021059**  
**( 21 ) E 10 160741**  
 ( 96 ) **EP 20100160741** 2008.09.12.  
 ( 97 ) **EP 2209272 A1** 2010.07.21.  
       **EP 2209272 B1** 2014.03.19.  
 ( 73 ) Qualcomm Incorporated, San Diego, CA 92121-1714 (US)  
 ( 72 ) Yu, Zhi-zhong  
       Dhanda, Mungal  
       Agarwal, Mukund  
       Walke, Simon James  
 ( 74 ) dr. Antalffy-Zsiros András, DANUBIA Szabadalmi és Jogi Iroda Kft., 1051 Budapest, (HU)  
**( 54 ) Kapacitásnövelő eszközök és eljárások vezeték nélküli kommunikációhoz**  
 ( 51 ) **H04L 5/00** (2006.01)  
       **H04B 17/00** (2006.01)  
 ( 13 ) **T2**  
 ( 30 ) 971851 P 2007.09.12. US  
       974422 P 2007.09.21. US  
       989104 P 2007.11.19. US  
       90544 P 2008.08.20. US  
       0806385 2008.04.08. GB

- ( 11 ) E020884**  
**( 21 ) E 09 161871**  
 ( 96 ) **EP 20090161871** 2009.06.03.  
 ( 97 ) **EP 2216952 A1** 2010.08.11.

---

**EP 2216952 B1** 2013.11.06.

( 73 ) LG Electronics Inc., Seoul 150-721 (KR)

( 72 ) Ko, Woo Suk

Moon, Sang Chul

HONG, Ho Taek

( 74 ) dr. Köteles Zoltán, SBGK Szabadalmi Ügyvivői Iroda, 1062 Budapest, (HU)

**( 54 ) Berendezés jel adására és vételére, valamint eljárás jel adására és vételére**

**( 51 ) H04L 27/26** (2006.01)

**H04L 1/00** (2006.01)

**H04L 5/00** (2006.01)

**H04L 27/34** (2006.01)

**( 13 ) T2**

( 30 ) 150327 P 2009.02.06. US

---

**( 11 ) E021060**

**( 21 ) E 06 744475**

**( 96 ) EP 20060744475** 2006.04.04.

**( 97 ) EP 1875713 A1** 2006.10.19.

**EP 1875713 B1** 2014.03.26.

( 73 ) Nokia Corporation, 02610 Espoo (FI)

( 72 ) HOLTMANNS, Silke

LAITINEN, Pekka

( 74 ) Mák András, SBGK Szabadalmi Ügyvivői Iroda, 1062 Budapest, (HU)

**( 54 ) Általános kulcs-döntési mechanizmus GAA-hoz**

**( 51 ) H04L 29/06** (2006.01)

**( 13 ) T2**

( 30 ) 184931 2005.07.20. US

669873 P 2005.04.11. US

---

**( 11 ) E021255**

**( 21 ) E 11 157047**

**( 96 ) EP 20110157047** 2011.03.04.

**( 97 ) EP 2495940 A1** 2012.09.05.

**EP 2495940 B1** 2013.12.18.

( 73 ) Deutsche Telekom AG, 53113 Bonn (DE)

( 72 ) Poese, Ingmar

Smaragdakis, Georgios

Frank, Benjamin

Feldmann, Anja

Uhlig, Steve

( 74 ) dr. Antalffy-Zsiros András, DANUBIA Szabadalmi és Jogi Iroda Kft., 1051 Budapest, (HU)

**( 54 ) Eljárás és számítógép program egy internetszolgáltató (ISP) és egy tartalomelosztó rendszer, valamint több internetszolgáltató között együttműködéshez**

**( 51 ) H04L 29/08** (2006.01)

**G07F 17/30** (2006.01)

**H04L 29/06** (2006.01)

**H04L 29/12** (2006.01)

**( 13 ) T2**

---

- 
- ( 11 ) **E021073**  
 ( 21 ) **E 06 775634**  
 ( 96 ) **EP 20060775634** 2006.09.11.  
 ( 97 ) **EP 1947831 A1** 2008.07.23.  
       **EP 1947831 B1** 2013.12.25.  
 ( 73 ) Huawei Technologies Co., Ltd., Longgang District, Shenzhen Guangdong 518129 (CN)  
 ( 72 ) ZHOU, Jun  
 ( 74 ) dr. Köteles Zoltán, SBGK Szabadalmi Ügyvivői Iroda, 1062 Budapest, (HU)  
 ( 54 ) **Eljárás, rendszer és berendezés a DSL adóvevő adási teljesítményének beszabályozására**  
 ( 51 ) **H04M 11/06** (2006.01)  
       **H04L 27/00** (2006.01)  
 ( 13 ) **T2**  
 ( 30 ) 200510117662 2005.11.08. CN
- 

- ( 11 ) **E020921**  
 ( 21 ) **E 10 169923**  
 ( 96 ) **EP 20100169923** 2003.01.08.  
 ( 97 ) **EP 2249575 A2** 2010.11.10.  
       **EP 2249575 B1** 2013.10.16.  
 ( 73 ) Panasonic Intellectual Property Corporation of America, CA 90503 Torrance (US)  
 ( 72 ) KONDO, Satoshi  
       KADONO, Shinya  
       HAGAI, Makoto  
       ABE, Kiyofumi  
 ( 74 ) dr. Kereszty Marcell, Gödölle, Kékes, Mészáros & Szabó Szabadalmi és Védjegy Iroda, 1024 Budapest, (HU)  
 ( 54 ) **Képkódoló eljárás és képkódoló berendezés**  
 ( 51 ) **H04N 7/36** (2006.01)  
 ( 13 ) **T2**  
 ( 30 ) 2002001983 2002.01.09. JP  
       2002204714 2002.07.12. JP  
       2002346062 2002.11.28. JP
- 

- ( 11 ) **E020920**  
 ( 21 ) **E 10 169924**  
 ( 96 ) **EP 20100169924** 2003.01.08.  
 ( 97 ) **EP 2249576 A2** 2010.11.10.  
       **EP 2249576 B1** 2013.10.16.  
 ( 73 ) Panasonic Intellectual Property Corporation of America, CA 90503 Torrance (US)  
 ( 72 ) Kondo, Satoshi  
       Abe, Kiyofumi  
       Hagai, Makoto  
       Kadono Shinya  
 ( 74 ) Kereszty Marcell, Gödölle, Kékes, Mészáros & Szabó Szabadalmi és Védjegy Iroda, 1024 Budapest, (HU)  
 ( 54 ) **Képkódoló eljárás és képkódoló berendezés**  
 ( 51 ) **H04N 7/36** (2006.01)  
 ( 13 ) **T2**  
 ( 30 ) 2002001983 2002.01.09. JP  
       2002204714 2002.07.12. JP  
       2002346062 2002.11.28. JP
-

- 
- ( 11 ) **E021014**  
( 21 ) **E 05 811133**  
( 96 ) **EP 20050811133** 2005.10.31.  
( 97 ) **EP 1943870 A1** 2007.05.10.  
**EP 1943870 B1** 2013.10.16.  
( 73 ) Telecom Italia S.p.A., 20123 Milano (IT)  
( 72 ) CAPURSO, Alessandro  
MERCINELLI, Roberto  
VALENTINI, Marcello  
VALVO, Maurizio  
( 74 ) dr. Kereszty Marcell, Gödölle, Kékes, Mészáros & Szabó Szabadalmi és Védjegy Iroda, 1024 Budapest, (HU)  
( 54 ) **Eljárás különböző precedenciával rendelkező adatsomagok átvitelére passzív optikai hálózaton keresztül**  
( 51 ) **H04Q 11/00** (2006.01)  
( 13 ) **T2**
- 

- ( 11 ) **E021118**  
( 21 ) **E 12 180439**  
( 96 ) **EP 20120180439** 2008.07.28.  
( 97 ) **EP 2528366 A1** 2012.11.28.  
**EP 2528366 B1** 2014.01.08.  
( 73 ) Huawei Technologies Co., Ltd., Longgang District, Shenzhen Guangdong 518129 (CN)  
( 72 ) Guo, Xiaolong  
Li, Ming  
( 74 ) Mák András, SBGK Szabadalmi Ügyvivői Iroda, 1062 Budapest, (HU)  
( 54 ) **Eljárás, készülék és rendszer felhasználói készülék azonosítására**  
( 51 ) **H04W 8/26** (2009.01)  
( 13 ) **T2**  
( 30 ) 200710137637 2007.07.27. CN
- 

- ( 11 ) **E021143**  
( 21 ) **E 10 189236**  
( 96 ) **EP 20100189236** 2006.01.17.  
( 97 ) **EP 2288107 A1** 2011.02.23.  
**EP 2288107 B1** 2014.04.02.  
( 73 ) Nokia Corporation, 02150 Espoo (FI)  
( 72 ) Laitinen, Pekka  
( 74 ) Mák András, SBGK Szabadalmi Ügyvivői Iroda, 1062 Budapest, (HU)  
( 54 ) **Hitelesítés GAA funkcionális használatával egyirányú hálózati kapcsolatokhoz**  
( 51 ) **H04W 12/06** (2009.01)  
**H04L 12/18** (2006.01)  
**H04L 29/06** (2006.01)  
( 13 ) **T2**  
( 30 ) 108848 2005.04.19. US  
05002300 2005.02.03. EP
- 

- ( 11 ) **E021244**  
( 21 ) **E 12 002660**  
( 96 ) **EP 20120002660** 2008.09.25.
-

- 
- ( 97 ) **EP 2480030 A1** 2012.07.25.  
**EP 2480030 B1** 2014.04.02.
- ( 73 ) Deutsche Telekom AG, 53113 Bonn (DE)
- ( 72 ) van Bussel, Han  
 KLATT, Axel
- ( 74 ) dr. Antalfy-Zsíros András, DANUBIA Szabadalmi és Jogi Iroda Kft., 1051 Budapest, (HU)
- ( 54 ) **Eljárás cellás mobil rádió hálózat működtetésére**
- ( 51 ) **H04W 48/18** (2009.01)
- ( 13 ) **T2**
- ( 30 ) 102007056787 2007.11.23. DE
- 
- ( 11 ) **E021132**
- ( 21 ) **E 09 734381**
- ( 96 ) **EP 20090734381** 2009.04.14.
- ( 97 ) **EP 2280567 A1** 2009.10.29.  
**EP 2280567 B1** 2014.06.11.
- ( 73 ) Huawei Technologies Co., Ltd., Shenzhen 518129 (CN)
- ( 72 ) YAMADA, Shoheic/o Sharp Kabushiki Kaisha  
 AIBA, Tatsushic/o Sharp Kabushiki Kaisha
- ( 74 ) Mák András, SBGK Szabadalmi Ügyvivői Iroda, 1062 Budapest, (HU)
- ( 54 ) **Mobilállomás készülék, mobil kommunikációs rendszer, és kommunikációs eljárás**
- ( 51 ) **H04W 72/04** (2009.01)
- ( 13 ) **T2**
- ( 30 ) 2008113788 2008.04.24. JP
- 
- ( 11 ) **E021338**
- ( 21 ) **E 09 702148**
- ( 96 ) **EP 20090702148** 2009.01.07.
- ( 97 ) **EP 2234449 A1** 2010.09.29.  
**EP 2234449 B1** 2014.03.12.
- ( 73 ) Huawei Technologies Co., Ltd., 518129 Guangdong (CN)
- ( 72 ) YIN, Yu c/o Huawei Technologies Co.Ltd., Int.Prop.Dept.  
 HU, Ying c/o Huawei Technologies Co.Ltd., Int.Prop.Dept.  
 WANG, Shanshan c/o Huawei Technologies Co.Ltd., Int.Prop.Dept.
- ( 74 ) dr. Köteles Zoltán, SBGK Szabadalmi Ügyvivői Iroda, 1062 Budapest, (HU)
- ( 54 ) **Eljárás adatkapcsolatnak mobil hálózatban való létrehozására, mobil hálózat és eljárásvezérlési egység**
- ( 51 ) **H04W 76/02** (2009.01)  
**H04L 29/12** (2006.01)
- ( 13 ) **T2**
- ( 30 ) 200810003912 2008.01.11. CN
- 

A rovat 357 darab közlést tartalmaz.



**Felszólalási eljárásban módosított európai szabadalom szövege fordításának benyújtása**

---

- ( 11 ) **E012212**
- ( 21 ) **E 08 736570**
- ( 96 ) **EP 20080736570** 2008.04.25.
- ( 97 ) **EP 2155655 A1** 2008.12.11.  
**EP 2155655 B1** 2011.08.31.
- ( 73 ) Huntsman International LLC, Salt Lake City, UT 84108 (US)
- ( 72 ) CARR, Robert  
VAN WIECHEN, Nicolaas
- ( 74 ) dr. Harsányi Zita ügyvéd, 1054 Budapest, (HU)
- ( 54 ) **Eljárás difenilmetán-diizocianátok és polifenil-polimetilén-poliizocianátok elegyének előállítására**
- ( 51 ) **C07C201/08** (2006.01)  
**C07C205/06** (2006.01)
- ( 13 ) **T5**
- ( 30 ) 07109689 2007.06.06. EP
- 

A rovat 1 darab közlést tartalmaz.

## Vegyes európai szabadalmi közlemények

---

### Jogutódlás

---

( 11 ) E001502  
( 21 ) E 04 706955  
( 73 ) M&G USA Corporation, 25502 West Virginia (US)  
( 74 ) DANUBIA Szabadalmi és Jogi Iroda Kft., 1051 Budapest, (HU)

---

( 11 ) E002835  
( 21 ) E 04 005621  
( 73 ) Signode International IP Holdings LLC, Glenview, Illinois (US)  
( 74 ) DANUBIA Szabadalmi és Jogi Iroda Kft., 1051 Budapest, (HU)

---

( 11 ) E003685  
( 21 ) E 05 016634  
( 73 ) Schaeffler Technologies GmbH & Co. KG, Herzogenaurach (DE)  
( 74 ) SBGK Szabadalmi Ügyvivői Iroda, 1062 Budapest, (HU)

---

( 11 ) E005200  
( 21 ) E 04 718242  
( 73 ) Fontem Holdings 1 B.V., 1083 HN Amsterdam (NL)  
( 74 ) dr. Kocsomba Nelli Ügyvédi Iroda, 1143 Budapest, (HU)

---

( 11 ) E006420  
( 21 ) E 05 729107  
( 73 ) Fontem Holdings 1 B.V., 1083 HN Amsterdam (NL)  
( 74 ) dr. Kocsomba Nelli Ügyvédi Iroda, 1143 Budapest, (HU)

---

( 11 ) E008004  
( 21 ) E 07 803197  
( 73 ) Stahl International BV, 5145 PE Waalwijk (NL)  
( 74 ) Danubia Szabadalmi és Jogi Iroda Kft., 1051 Budapest, (HU)

---

( 11 ) E010328  
( 21 ) E 03 709903  
( 73 ) Astra Zeneca Holding France, 92500 Rueil Malmaison (FR)

---

( 11 ) E011704  
( 21 ) E 06 707735  
( 73 ) M&G USA Corporation, 25502 West Virginia (US)  
( 74 ) DANUBIA Szabadalmi és Jogi Iroda Kft., 1051 Budapest, (HU)

---

( 11 ) E012138  
( 21 ) E 06 700647  
( 73 ) M&G USA Corporation, 25502 West Virginia (US)  
( 74 ) DANUBIA Szabadalmi és Jogi Iroda Kft., 1051 Budapest, (HU)

---

---

( 11 ) E012379  
( 21 ) E 03 709277  
( 73 ) Biogen Idec MA Inc., Cambridge, Massachusetts (US)  
( 74 ) SBGK Ügyvivői Iroda, 1062 Budapest, (HU)

---

( 11 ) E012587  
( 21 ) E 06 792394  
( 73 ) M&G USA Corporation, 25502 West Virginia (US)  
( 74 ) DANUBIA Szabadalmi és Jogi Iroda Kft., 1051 Budapest, (HU)

---

( 11 ) E013959  
( 21 ) E 08 017564  
( 73 ) BTS Biogas Srl, Bruneck (IT)  
( 74 ) DANUBIA Szabadalmi és Jogi Iroda Kft., 1051 Budapest, (HU)

---

( 11 ) E014035  
( 21 ) E 08 803073  
( 73 ) Evonik Röhm GmbH, 64293 Darmstadt (DE) KraussMaffei Technologies GmbH, München (DE)  
( 74 ) Szentpéteri Zsolt, SBGK Szabadalmi Ügyvivői Iroda, 1062 Budapest, (HU)

---

( 11 ) E014650  
( 21 ) E 05 774043  
( 73 ) M&G USA Corporation, 25502 West Virginia (US)  
( 74 ) DANUBIA Szabadalmi és Jogi Iroda Kft., 1051 Budapest, (HU)

---

( 11 ) E016753  
( 21 ) E 09 178625  
( 73 ) M&G USA Corporation, 25502 West Virginia (US)  
( 74 ) DANUBIA Szabadalmi és Jogi Iroda Kft., 1051 Budapest, (HU)

---

( 11 ) E018441  
( 21 ) E 09 178622  
( 73 ) M&G USA Corporation, 25502 West Virginia (US)  
( 74 ) DANUBIA Szabadalmi és Jogi Iroda Kft., 1051 Budapest, (HU)

---

( 11 ) E019740  
( 21 ) E 08 707052  
( 73 ) Kautex Textron GmbH & Co. KG, 53229 Bonn (DE)

---

( 11 ) E020425  
( 21 ) E 11 004572  
( 73 ) Daimler AG 50%, Stuttgart (DE) Rehau AG + Co 50%, 95111 Rehau (DE)  
( 74 ) Danubia Szabadalmi és Jogi Iroda Kft., 1051 Budapest, (HU)

---

A rovat 18 darab közlést tartalmaz.

---

### Képviseleti megbízás

---

( 21 ) E 04 706955

---

Vegyes európai szabadalmi közlemények

( 73 ) M&G USA Corporation, 25502 West Virginia (US)

( 74 ) DANUBIA Szabadalmi és Jogi Iroda Kft., 1051 Budapest, (HU)

( 21 ) E 04 005621

( 73 ) Signode International IP Holdings LLC, Glenview, Illinois (US)

( 74 ) DANUBIA Szabadalmi és Jogi Iroda Kft., 1051 Budapest, (HU)

( 21 ) E 05 016634

( 73 ) Schaeffler Technologies GmbH & Co. KG, Herzogenaurach (DE)

( 74 ) SBGK Szabadalmi Ügyvivői Iroda, 1062 Budapest, (HU)

( 21 ) E 04 718242

( 73 ) Fontem Holdings 1 B.V., 1083 HN Amsterdam (NL)

( 74 ) dr. Kocsomba Nelli Ügyvédi Iroda, 1143 Budapest, (HU)

( 21 ) E 05 729107

( 73 ) Fontem Holdings 1 B.V., 1083 HN Amsterdam (NL)

( 74 ) dr. Kocsomba Nelli Ügyvédi Iroda, 1143 Budapest, (HU)

( 21 ) E 07 803197

( 73 ) Stahl International BV, 5145 PE Waalwijk (NL)

( 74 ) Danubia Szabadalmi és Jogi Iroda Kft., 1051 Budapest, (HU)

( 21 ) E 03 709903

( 73 ) Astra Zeneca Holding France, 92500 Rueil Malmaison (FR)

( 21 ) E 06 707735

( 73 ) M&G USA Corporation, 25502 West Virginia (US)

( 74 ) DANUBIA Szabadalmi és Jogi Iroda Kft., 1051 Budapest, (HU)

( 21 ) E 06 700647

( 73 ) M&G USA Corporation, 25502 West Virginia (US)

( 74 ) DANUBIA Szabadalmi és Jogi Iroda Kft., 1051 Budapest, (HU)

( 21 ) E 03 709277

( 73 ) Biogen Idec MA Inc., Cambridge, Massachusetts (US)

( 74 ) SBGK Ügyvivői Iroda, 1062 Budapest, (HU)

( 21 ) E 06 792394

( 73 ) M&G USA Corporation, 25502 West Virginia (US)

( 74 ) DANUBIA Szabadalmi és Jogi Iroda Kft., 1051 Budapest, (HU)

( 21 ) E 08 017564

( 73 ) BTS Biogas Srl, Bruneck (IT)

( 74 ) DANUBIA Szabadalmi és Jogi Iroda Kft., 1051 Budapest, (HU)

( 21 ) E 08 803073

( 73 ) Evonik Röhm GmbH, 64293 Darmstadt (DE) KraussMaffei Technologies GmbH, München (DE)

( 74 ) Szentpéteri Zsolt, SBGK Szabadalmi Ügyvivői Iroda, 1062 Budapest, (HU)

( 21 ) E 05 774043

Vegyes európai szabadalmi közlemények

---

- ( 73 ) M&G USA Corporation, 25502 West Virginia (US)  
( 74 ) DANUBIA Szabadalmi és Jogi Iroda Kft., 1051 Budapest, (HU)
- 

- ( 21 ) E 09 178625  
( 73 ) M&G USA Corporation, 25502 West Virginia (US)  
( 74 ) DANUBIA Szabadalmi és Jogi Iroda Kft., 1051 Budapest, (HU)
- 

- ( 21 ) E 09 178622  
( 73 ) M&G USA Corporation, 25502 West Virginia (US)  
( 74 ) DANUBIA Szabadalmi és Jogi Iroda Kft., 1051 Budapest, (HU)
- 

- ( 21 ) E 08 707052  
( 73 ) Kautex Textron GmbH & Co. KG, 53229 Bonn (DE)
- 

- ( 21 ) E 11 004572  
( 73 ) Daimler AG 50%, Stuttgart (DE) Rehau AG + Co 50%, 95111 Rehau (DE)  
( 74 ) Danubia Szabadalmi és Jogi Iroda Kft., 1051 Budapest, (HU)
- 

A rovat 18 darab közlést tartalmaz.

---

**Név-, illetve címváltozás**

---

- ( 11 ) E005200  
( 21 ) E 04 718242  
( 54 ) Nem-elszívható elektronikus permetképző cigaretta  
( 73 ) Fontem Holdings 1 B.V., 1083 HN Amsterdam (NL)
- 

- ( 11 ) E006420  
( 21 ) E 05 729107  
( 54 ) Aeroszolos elektromos cigaretta  
( 73 ) Fontem Holdings 1 B.V., 1083 HN Amsterdam (NL)
- 

- ( 11 ) E007688  
( 21 ) E 03 815138  
( 54 ) Eljárás a zoniszamid 1,2-diklór-etán-mentes kristályainak és a zoniszamid nagy tisztaságú kristályainak előállítására  
( 73 ) Sumitomo Dainippon Pharma Co., Ltd., Osaka 541-8524 (JP)
- 

- ( 11 ) E008839  
( 21 ) E 06 745689  
( 54 ) Biguanid vegyületet tartalmazó szemcsés készítmény  
( 73 ) Sumitomo Dainippon Pharma Co., Ltd., Osaka 541-8524 (JP)
- 

- ( 11 ) E010804  
( 21 ) E 06 778071  
( 54 ) Hepatitisz C-vírus makrociklusos inhibitorai  
( 73 ) JANSSEN R&D IRELAND, Co Cork (IE) MEDIVIR AB, SE-111 48 Stockholm (SE)
- 

- ( 11 ) E013959
-

- ( 21 ) E 08 017564  
( 54 ) Készülék egy magasságban állítható, hajtott lemeríthető készülék karbantartási helyzetbe állítására egy biogáz üzem fermentálótartályán  
( 73 ) BTS Biogas Srl, Bruneck (IT)
- 

- ( 11 ) E013963  
( 21 ) E 04 748182  
( 54 ) Eljárás imid vegyületek előállítására  
( 73 ) Sumitomo Dainippon Pharma Co., Ltd., Osaka 541-8524 (JP)
- 

- ( 11 ) E021550  
( 21 ) E 06 754694  
( 54 ) Öntési eljárás és öntőberendezés az eljárás végrehajtására  
( 73 ) ads-tec GmbH, 70771 Leinfelden-Echterdingen (DE)
- 

- ( 11 ) E021768  
( 21 ) E 10 701765  
( 54 ) Rögzítő rendszer  
( 73 ) Fin Quiver, Inc., Fremont CA 94538 (US)
- 

- ( 11 ) E021822  
( 21 ) E 06 774184  
( 54 ) 4-[(2,4-diklór-5-metoxi-fenil)amino]-6-metoxi-7-[3-(4-metil-1-piperazinil)propoxi]-3-kinolin-karbonitril kristályos formái, és eljárások azok előállítására  
( 73 ) Wyeth LLC, New York, NY 10017-5755 (US)
- 

A rovat 10 darab közlést tartalmaz.

---

### Helyreigazítás

---

- ( 11 ) E015766  
( 21 ) E 11 155996  
( 13 ) T9  
( 54 ) 1-(Heterociklusos szulfonil)-2-aminometil-5-(hetero)aril-1H-pirrol-származékok mint gyomorsav-kiválasztás inhibitorok
- 

- ( 11 ) E018018  
( 21 ) E 06 827946  
( 13 ) T9  
( 54 ) Nedvszívó anyagok fonalak és textilárúk előállításában történő alkalmazásra
- 

A rovat 2 darab közlést tartalmaz.

## KIEGÉSZÍTŐ OLTALMI TANÚSÍTVÁNYRA VONATKOZÓ KÖZLEMÉNYEK

### Tájékoztatás kiegészítő oltalmi tanúsítványra vonatkozó bejelentésekről

- 
- ( 21 ) **S 14 00056**  
( 22 ) 2014.10.21.  
( 71 ) BOEHRINGER INGELHEIM INTERNATIONAL GMBH, D-55216 Ingelheim, (DE)  
( 95 ) **Empagliflozin és sói, különösen az empagliflozin**  
**Termék típusa: Gyógyszer**  
( 68 ) HU E015863  
( 54 ) Glükopiranozil-helyettesített benzol-származékok, az említett vegyületeket tartalmazó gyógyszerek, azok alkalmazása, és eljárás előállításukra  
( 92 ) EU/1/14/930 2014.05.22  
Engedélyezett termék neve: Jardiance - Empagliflozin  
( 74 ) Kovári György, ADVOPATENT Szabadalmi és Védjegy Iroda, 1011 Budapest, Fő u. 19. (HU)
- 
- ( 21 ) **S 14 00057**  
( 22 ) 2014.11.06.  
( 71 ) Bristol-Myers Squibb Pharma Company, Princeton, New Jersey, (US)  
( 95 ) **Perflutren**  
**Termék típusa: Gyógyszer**  
( 68 ) HU 229731  
( 54 ) Lipidkeverék előállítása és a lipidkeveréket tartalmazó foszfolipid szuszpenzió  
( 92 ) EU/1/06/361/001 2006.09.20  
Engedélyezett termék neve: Luminity - perflutren  
( 74 ) Lengyel Zsolt, DANUBIA Szabadalmi és Jogi Iroda Kft., 1051 Budapest, Bajcsy-Zs. út 16. (HU)
- 
- ( 21 ) **S 14 00058**  
( 22 ) 2014.11.06.  
( 71 ) Bristol-Myers Squibb Pharma Company, Princeton, New Jersey, (US)  
( 95 ) **Perflutren, kombinációban foszfolipidekkel, előnyösen 1,2-dipalmitoil-sn-glicero-3-foszfatidil-kolinnal, 1,2-dipalmitoil-sn-glicero-3-foszfatidsav- mononátrium-sóval és N-[(metoxi-polietilén-glikol 5000)-karbamoil]-1,2-dipalmitoil-sn-glicero-3-foszfatidil-etanol-amin-mnonátrium-sóval**  
**Termék típusa: Gyógyszer**  
( 68 ) HU 229731  
( 54 ) Lipidkeverék előállítása és a lipidkeveréket tartalmazó foszfolipid szuszpenzió  
( 92 ) EU/1/06/361/001 2006.09.20  
Engedélyezett termék neve: Luminity - perflutren  
( 74 ) Lengyel Zsolt, DANUBIA Szabadalmi és Jogi Iroda Kft., 1051 Budapest, Bajcsy-Zs. út 16. (HU)
- 
- ( 21 ) **S 14 00059**  
( 22 ) 2014.11.18.  
( 71 ) Gilead Pharmasset LLC, Foster City, CA 94404, Gilead Sciences, Inc., 333 Lakeside Drive (US)  
( 95 ) **Szofoszbuvir (sovaldi)**  
**Termék típusa: Gyógyszer**  
( 68 ) HU E021480  
( 54 ) Nukleozid foszforamidát gyógyszer előanyagok (prodrugok)
-

( 92 ) EU/1/13/894 2014.01.16

Engedélyezett termék neve: Sovaldi - szofoszbuvir

( 74 ) Lengyel Zsolt, DANUBIA Szabadalmi és Jogi Iroda Kft., 1051 Budapest, Bajcsy-Zs. út 16. (HU)

---

A rovat 4 darab közlést tartalmaz.



**NÖVÉNYFAJTA-OLTALMI KÖZLEMÉNYEK****Megadott növényfajta-oltalmak**

---

( 51 ) TRITI\_MON

( 13 ) B1

( 11 ) 000159                    2014.11.24.

( 21 ) F 10 00009

( 22 ) 2010.09.20.

( 40 ) 2012.10.29

( 71 ) Magyar Tudományos Akadémia Agrártudományi Kutatóközpont, 2462 Martonvásár, Brunszvik Teréz utca 2.  
(HU)

( 72 ) Kovács Géza, 2462 Martonvásár, Fehérvári út 93. (HU)

( 53 ) MV ALKOR

( 54 ) Alakor búza, *Triticum monococcum* L.

---

( 51 ) TRITI\_TUR\_DIC

    TRI                    TI\_TUR\_DIC

( 13 ) B1

( 11 ) 000160                    2014.11.24.

( 21 ) F 10 00010

( 22 ) 2010.09.20.

( 40 ) 2012.09.28

( 71 ) Magyar Tudományos Akadémia Agrártudományi Kutatóközpont, 2462 Martonvásár, Brunszvik Teréz utca 2.  
(HU)

( 72 ) Kovács Géza, 2462 Martonvásár, Fehérvári út 93. (HU)

( 53 ) MV HEGYES

( 54 ) Tönke búza, *Triticum turgidum* L. subsp. *dicoccum* (Schrank ex Schübl.) Thell.

---

( 51 ) PYRUS\_COM

( 13 ) B1

( 11 ) 000161                    2014.11.24.

( 21 ) F 11 00011

( 22 ) 2011.02.22.

( 40 ) 2012.11.28

( 71 ) Institut National de la Recherche Agronomique, 75007 Paris, 147, rue de l'Université (FR)

( 72 ) Jean Claude MICHELESI, 49070 BEAUCOUZE, INRA - Rue Georges Morel (FR)

( 53 ) PYRIAM

( 54 ) Körte, *Pyrus communis* L.

( 74 ) dr. Gál Melinda, SBGK Szabadalmi Ügyvivői Iroda, 1062 Budapest, Andrásy út 113. (HU)

---

( 51 ) HLNTS\_TUB

( 13 ) B1

( 11 ) 000162                    2014.11.24.

( 21 ) F 12 00004

( 22 ) 2012.03.28.

( 40 ) 2013.09.30

---

Megadott növényfajta-oltalmak

---

- ( 71 ) Bagoly István, 4233 Balkány, Ág lakótelep 30. (HU)  
Verebélyi János, 4400 Nyíregyháza, Béri Balogh Ádám u. 22. (HU)
- ( 72 ) Bagoly István, 4233 Balkány, Ág lakótelep 30. (HU)  
Verebélyi János, 4400 Nyíregyháza, Béri Balogh Ádám u. 22. (HU)
- ( 53 ) **Balkányi sárga**
- ( 54 ) **Csicsóka, *Helianthus tuberosus* L.**
- 

A rovat 4 darab közlést tartalmaz.

**HASZNÁLATI MINTA KÖZLEMÉNYEK****Megadott használati mintaoltalmak****B. SZEKCIÓ - IPARI MŰVELETEK ÁLTALÁBAN ÉS SZÁLLÍTÁS****( 51 ) B09B 5/00** (2006.01)**( 11 ) 0004454** 2014.11.07.**( 21 ) U 14 00175****( 22 ) 2014.08.06.****( 73 )** dr. Galambos József, Érd (HU)

Csébits Ferenc, Horvátzsidány (HU)

**( 72 )** dr. Galambos József, Érd, (HU)

Csébits Ferenc, Horvátzsidány, (HU)

**( 54 ) Továbbfejlesztett termokatalitikus szerves hulladékkezelő berendezés****( 57 )**

Továbbfejlesztett termokatalitikus szerves hulladékkezelő berendezés, aminek van egy beadagolója (10), extrudere (4), főreaktora, gázvételi csonkja (7) és salak elvételi vezetéke (6), azzal jellemezve, hogy a beadagoló (10) és az extruder (4) között egy előreaktora (2) is van, az előreaktor (2) beltere hengeres alakú, az előreaktor (2) belső terének a hossza a belső átmérőjének az 5-15-szöröse, az előreaktor (2) falán fűtőköpeny (8) van, az előreaktor (2) falán legalább egy áttörés van, az áttörésekhez gőzgyűjtő csövek (11) és egy vákuumszivattyú (12) kapcsolódik, az előreaktor (2) hosszanti tengelyében leveles csiga (9) van, a leveles csiga (9) tengelyéhez hajtómű (3) kapcsolódik, az előreaktor (2) palástjában van legalább egy hőérzékelő, a hajtómű (3) és a hőérzékelő egy vezérlő egységgel van összekötve.

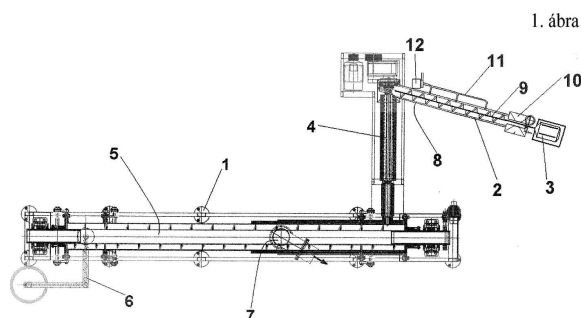
**( 51 ) B65D 1/12** (2006.01)**( 11 ) 0004463** 2014.11.07.**( 21 ) U 13 00214****( 22 ) 2013.11.21.****( 73 )** Marton Kornél, Nyíregyháza (HU)**( 72 )** Marton Kornél, Nyíregyháza, (HU)**( 54 ) Tároló doboz****( 74 )** PINTZ ÉS TÁRSAI Szabadalmi, Védjegy és Jogi Iroda Kft., Budapest**( 57 )**

Tároló doboz, elsősorban cipők értékesítés előtti tárolására, amely alapelemet, ragasztó réteget, szárnyas elemet és oldalsó elemeket tartalmaz, az alapelem az oldalsó elemekhez, két oldalsó elem pedig a szárnyas elemekhez anyagfolytonosan hozzá van erősítve, azzal jellemezve, hogy legalább egy oldalsó elem (2) füllel (2a) van ellátva, a fülhöz (2a) a ragasztó réteg (3a) van ragasztva, a ragasztó réteghez (3a) pedig takaróréteg (7) van eltávolítható módon hozzáerősítve.

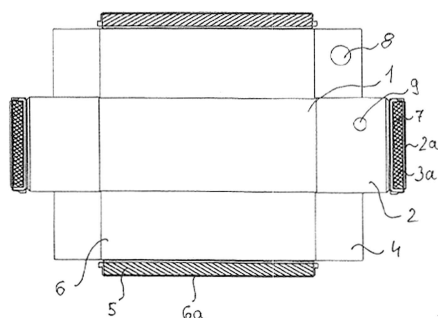

( 51 ) B65D 19/02 (2006.01)

( 11 ) 0004461 2014.11.07.

( 21 ) U 14 00190

( 22 ) 2014.08.13.

( 73 ) Suda László, Budakeszi (HU)

( 72 ) Suda László, Budakeszi, (HU)

( 54 ) **Helytakarékos hajtogatható szállítóegység áruk csomagolására és továbbítására**

( 74 ) Rónaszéki Tibor, PATINORG Kft., Budapest

( 57 )

Helytakarékos hajtogatható szállítóegység áruk csomagolására és továbbítására, amelynek legalább részben papír anyagból készült rakodódoboz (10), valamint a rakodódoboz (10) összeköttetésben álló raklapszerkezete (20) van, a rakodódoboz (10) oldallapokkal (11, 12, 13, 14), valamint alaptaggal (15) és fedéllel (40) rendelkezik a raklapszerkezet (20) pedig rakodódoboz (10) alaptagjához (15) van csatlakoztatva, azzal jellemezve, hogy a rakodódoboz (10) két szemközti oldallapja (11, 13) az adott oldallap (11, 13) megtörését és az oldallapok (11, 12, 13, 14) bedöntését segítő, az adott oldallap (11, 13) felületének legalább egy részén, két szomszédos oldallap (11, 12, 13, 14) csatlakozó peremével (16) hegyesszögű hajlásszöget (a) bezáró nyomvonal (17) mentén futó legalább két darab benyomással (11a, 13a) van ellátva, továbbá a szállítóegység (1) a rakodódoboz (10) belső terében (18) elhelyezhető merevítő betétpalásttal (30) van társítva, ahol a merevítő betétpalást (30) négy darab támasztóoldalból (31, 32, 33, 34) hasábpalástként van megformálva, így a szállítóegység (1) alaphelyzetében a rakodódoboz (10) az oldallapokon (11, 13) ferdén futó benyomások (11a, 13a) mentén az alaptag (15) irányába be van döntve, és ezáltal a rakodódoboz (10) oldallapjai (11, 12, 13, 14) az alaptag (15) fölé vannak behajlítva, míg a szállítóegység (1) használati helyzetében a rakodódoboz (10) a szemközti oldallapokon (11, 13) ferdén futó benyomások (11a, 13a) mentén ki van fordítva, és ezért az oldallapok (11, 12, 13, 14) együttese a rakodódoboz (10) belső terét (18) körülzáró hasábpalástot képez, a merevítő betétpalást (30) pedig ugyancsak hasábpalástként a rakodódoboznak (10) az oldallapok (11, 12, 13, 14) által körülzárt belső terébe (18) van beillesztve.

1. ábra

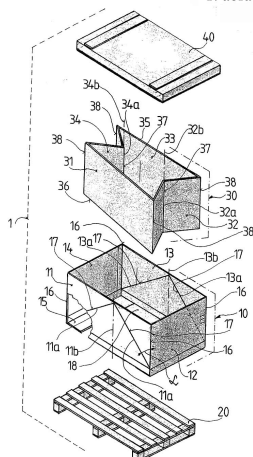

## C. SEKCIÓ - VEGYÉSZET ÉS KOHÁSZAT

( 51 ) C02F 3/00 (2006.01)

C02F 3/10 (2006.01)

( 11 ) 0004460 2014.11.07.

( 21 ) U 14 00126

( 22 ) 2014.05.30.

( 73 ) BIOPOLUS Műhely Kft., Budapest (HU)

( 72 ) Kenyeres István, Budapest, (HU)

Kenyeres Márton, Budapest, (HU)

( 54 ) Biofilm hordozó

( 74 ) Lengyel Zsolt, DANUBIA Szabadalmi és Jogi Iroda Kft., Budapest

( 57 )

Biofilm hordozó (B), amely fonalakkból van kialakítva, azzal jellemezve, hogy elemi szálakból (4) álló központi fonala (1) van, valamint a központi fonalat (1) képező egyes elemi szálak (4) a fonál (1) teljes hosszában futó folytonos szálak alkotnak, és a központi fonalhoz (1) legalább két rögzítési ponton (3a, 3b) további fonalból (1) kialakított hurok (2) van rögzítve, továbbá a hurok (2) két szomszédos rögzítési pont (3a, 3b) közötti ívhossza nagyobb, mint a központi fonálnak (1) a két szomszédos rögzítési pont (3a, 3b) közötti hossza.

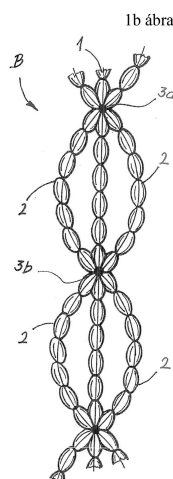

( 51 ) C02F 3/00 (2006.01)

C02F 3/10 (2006.01)

( 11 ) 0004459 2014.11.07.

( 21 ) U 14 00127

( 22 ) 2014.05.30.

( 73 ) BIOPOLUS Műhely Kft., Budapest (HU)

( 72 ) Kenyeres István, Budapest, (HU)

Kenyeres Márton, Budapest, (HU)

( 54 ) Biofilm hordozó

( 74 ) Lengyel Zsolt, DANUBIA Szabadalmi és Jogi Iroda Kft., Budapest

( 57 )

Biofilm hordozó (B), amely fonalakkból van kialakítva, azzal jellemezve, hogy elemi szálakból (4) álló központi fonala (1) van, valamint a központi fonalat (1) képező egyes elemi szálak (4) a fonál (1) teljes hosszában futó folytonos szálak alkotnak, és a központi fonalhoz (1) legalább két rögzítési ponton (3a, 3b) további fonalból (1) kialakított hurok (2) van rögzítve, továbbá a hurok (2) két szomszédos rögzítési pont (3a, 3b) közötti ívhossza nagyobb, mint a központi fonálnak (1) a két szomszédos rögzítési pont (3a, 3b) közötti hossza.

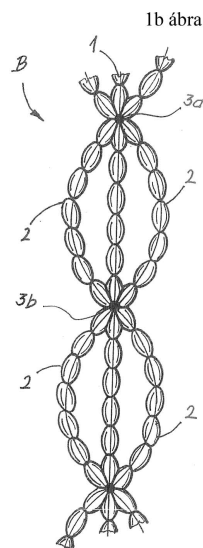

( 51 ) C12M 3/00 (2006.01)

( 11 ) 0004465 2014.11.07.

( 21 ) U 14 00152

( 22 ) 2009.01.15.

( 67 ) P0900018 2009.01.15. HU

( 73 ) "INTEREST-TRADE" Ipari, Kereskedelmi és Szolgáltató Kft., Nyíregyháza (HU)

( 72 ) dr. Fári Miklós Gábor 15%, Budakeszi, (HU)

Kertész Tamás 25%, Budapest, (HU)

Paluska Ferenc Csaba 60%, Nyíregyháza, (HU)

( 54 ) **Mikroszaporító berendezés**

( 74 ) dr. Kereszty Marcell, Gödölle, Kékes, Mészáros & Szabó Szabadalmi és Védjegy Iroda, Budapest

( 57 )

Mikroszaporító berendezés, amelynek bioreaktora (1) és tápfolyadéktartálya (2) van, és amely a bioreaktor (1) és a tápfolyadéktartály (2) közötti tápfolyadék-áramolatást lehetővé tevő összekötő csővel (3a) rendelkezik, azzal jellemezve, hogy

- a bioreaktor (1) és a tápfolyadéktartály (2) légterei közötti közlekedő kapcsolatot megvalósító további összekötő csőve (3b) van, valamint

- a tápfolyadéktartály (2) és a bioreaktor (1) egymáshoz viszonyított függőleges helyzetének vezérelt változtatására, és ezzel a bioreaktorban (1) lévő tápfolyadék mennyiségének szabályozására szolgáló mozgató mechanikával (5) rendelkezik.

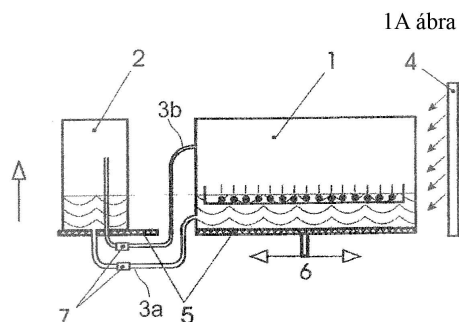

- ( 51 ) **E02D 29/00** (2006.01)  
 ( 11 ) **0004469** 2014.11.07.  
 ( 21 ) **U 14 00191**  
 ( 22 ) **2014.08.13.**  
 ( 73 ) Babos László, Bábolna (HU)  
 ( 72 ) Babos László, Bábolna, (HU)  
 ( 54 ) **Támfal szerkezet**  
 ( 74 ) Mészárosné Dónusz Katalin, SBGK Szabadalmi Ügyvivői Iroda, Budapest  
 ( 57 ) Támfal szerkezet, amely üreges építőelemekből (1) van kialakítva, azzal jellemezve, hogy építőelemei (1) téglatest alakú betontestek, amelyeknek belső üregének felülete az alsó felülettől (3) az alsó felülettel (3) párhuzamos felső felület (4) felé egy téglalap alapú gúla felületének megfelelően-enyhén ferde kialakítású, egymással párhuzamos rövidebb oldalfalában (5) nyílás (6) van kialakítva, valamint az építőelemekhez (1) kapcsolódó felső és alsó felületei (4, 3) között kapcsolóelemek (2a, 2b) vannak.

1. ábra

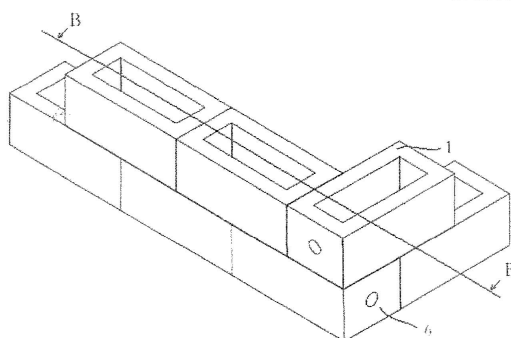

- ( 51 ) **E03F 1/00** (2006.01)  
 ( 11 ) **0004464** 2014.11.07.  
 ( 21 ) **U 14 00155**  
 ( 22 ) **2014.07.21.**  
 ( 73 ) Csorba József, Lajosmizse (HU)  
 ( 72 ) Csorba József, Lajosmizse, (HU)  
 ( 54 ) **Csőelrendezés nyomás alatti szennyvízvezetékekhez**  
 ( 74 ) Rónaszéki Tibor, PATINORG KFT., Budapest  
 ( 57 ) Csőelrendezés nyomás alatti szennyvízvezetékekhez, amely egymással összeköttetésben álló szennyvízvezeték-szakaszokat (10, 20, 30), valamint légbevezető nyílással (41, 51), szennyvízfogadó nyílással (42, 52) és szennyvízkivezető nyílással (43, 53) rendelkező „Y”-idomokat (40, 50), továbbá légbevezető csőszakaszokat (60, 70) tartalmaz, ahol az „Y”-idomok (40, 50) a szennyvízvezeték-szakaszok (10, 20, 30) legalább egy része közé vannak beillesztve, azzal jellemezve, hogy két „Y”-idom (40, 50) által közrefogott szennyvízvezeték-szakaszok (10, 20, 30) legalább egy részébe legalább egy darab vízdugót képező bekötőtag (80) van beiktatva, ahol a bekötőtagnak (80) bevezető szakasza (81), kivezető szakasza (83), valamint a bevezető szakasz (81) és a kivezető szakasz (83) között elhelyezkedő összekötő szakasza (82) van, az összekötő szakasz (82) legalsóbb keresztmetszetének (A) legfelső pontja (82c) pedig a bevezető szakasz (81) legalsóbb átömlő-keresztmetszetének (81b) legalsó pontja (81c) és a kivezető szakasz (83) legalsóbb átömlő-keresztmetszetének (83b) legalsó pontja (83c) közül az alsóbbal egy szintben vagy az alatt helyezkedik el.

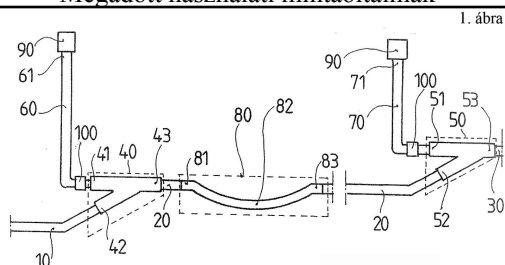

1. ábra

( 51 ) E06C 1/38 (2006.01)

( 11 ) 0004456 2014.11.07.

( 21 ) U 12 00046

( 22 ) 2012.03.01.

( 73 ) Fejős Tamás, Szekszárd (HU)

( 72 ) Fejős Tamás, Szekszárd, (HU)

( 54 ) **Elrendezés embereknek a megdőlt vízi szerkezetek, előnyösen hajók testén belüli menekülése megkönnyítéséhez**

( 74 ) Tóth-Szabó István szabadalmi ügyvivő, Budapest

( 57 )

Elrendezés embereknek a megengedett dőlési szögnél nagyobb mértékben megdőlt vízi szerkezetek, előnyösen hajók - testén belüli menekülése megkönnyítéséhez azzal jellemezve, hogy legalább a menekülési útvonal (8) mellett tároló elem (10) van kialakítva, a tároló elem (10) hordozófelületén (22) egy, legalább a létrafokainál (19) hajlékony száakkal (18) rendelkező, a száak (18) hajtogatásával összecsomagolt létra (17) van elhelyezve, amelynek az egyik vége (20) rögzítve van, a tároló elem (10) az adott menekülési útvonalat (8) tartalmazó terület irányában egy, az összecsomagolt létránál (17) nagyobb nyílással (16), és egy, az adott vízi szerkezet teste (1) dőlésszögének (d) egy megengedett értékéig az összecsomagolt létrát (17) a tároló elem (10) hordozófelületén (22) tartó, ennél nagyobb értékű dőlésszögnél (d) a nyílás (16) felé megdőlt hordozófelületről (22) elengedő gátlóelemmel (23) van ellátva, ahol a dőlésszög (d) megengedett értéke a vízi szerkezet testének (1) sérülésmentes stabilitásához tartozó maximális dőlésszög.

2. ábra

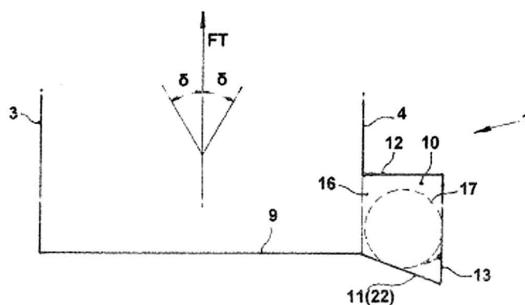

( 51 ) E21D 9/00 (2006.01)

( 11 ) 0004455 2014.11.07.

( 21 ) U 14 00038

( 22 ) 2014.02.14.

( 73 ) CSOMIÉP Beton és Meliorációs Termékgyártó Kft., Hódmezővásárhely (HU)

( 72 ) Duzsik István 50%, Szeged, (HU)

ifj. Mészáros Antal 30%, Mártély, (HU)

Szolga András 20%, Szeged-Tápé, (HU)

( 54 ) **Előre gyártott vasbeton építőelem-készlet akna zárt szelvényű vonalas mérnöki műtárgyhoz történő csatlakoztatására**



( 74 ) Kovári György, ADVOPATENT Szabadalmi és Védjegy Iroda, Budapest

( 57 )

Előre gyártott vasbeton építőelem-készlet zárt szelvényű, előregyártott vasbeton keretelemekből készült, különösen járható vonalas mérnöki műtárgyhoz tartozó akna készítéséhez, amely keretelemek tokos-csapos kapcsolatokkal vannak egymáshoz csatlakoztatva, azzal jellemezve, hogy van

- egy elől-hátul nyitott, oldalfalakkal (2, 3), alaplemezzel (4) és fedéllemezzel (5) rendelkező kerettagja (1), amelynek a vonalas műtárgy hosszirányára (a) merőleges egyik végén tok (6), a másik végén csap (7) van kiképezve, és a fedéllemezben (5) nyílás (8) van kialakítva; továbbá van
- egy alul-felül nyitott aknatalp-tagja (9), amely az alsó végével a nyílásba (8) illeszkedik és a kerettag (1) oldalfalainak (2, 3) a nyílásban (8) lévő felületein (8a, 8b) feltámaszkodik.

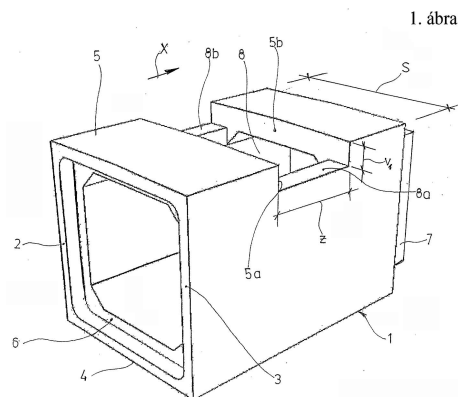

## F. SZEKCIÓ - MECHANIKA, VILÁGÍTÁS, FŰTÉS

( 51 ) **F01P 7/16** (2006.01)

( 11 ) **0004458** 2014.11.07.

( 21 ) **U 14 00153**

( 22 ) **2010.12.23.**

( 67 ) P1300379 2010.12.23. HU

( 73 ) Kirpart Otomotiv Parçalari Sanayi ve Ticaret A.S., Orhangazi Bursa (TR)

( 72 ) Ünlüaslan, Faruk, Orhangazi Bursa, (TR)

( 54 ) **Termosztát elrendezés belső égésű motorokhoz**

( 74 ) PINTZ ÉS TÁRSAI Szabadalmi, Védjegy és Jogi Iroda Kft., Budapest

( 57 )

Termosztátos szelep elrendezés belső égésű motor hűtőrendszeréhez, azzal jellemezve, hogy a szelep (3) belsejébe termikus elem (1) van beillesztve; a szelepen (3) levő horonyba (4) a szelep (3) zárt pozíciójánál hűtőfolyadék áramlásának akadályozására alkalmas tömítőelem (2) van beültetve, továbbá a szelep (3) a burkolaton (14) belül való stabilan tartásra alkalmas karmokkal (10) ellátott kerettel (9) rendelkezik, valamint a szelep (3) szelepkarokhoz (5) csatlakozó, szelepszárast segítő rugóval (7) van ellátva.

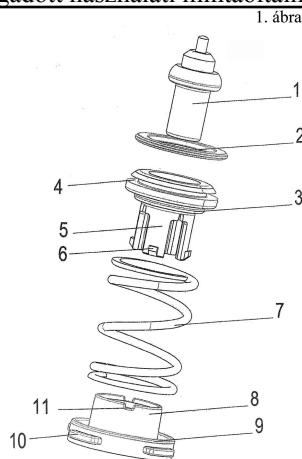

( 51 ) F24J 2/54 (2006.01)

( 11 ) 0004457 2014.11.07.

( 21 ) U 14 00154

( 22 ) 2014.07.17.

( 73 ) dr. Rédey László, Szigetszentmiklós (HU)

( 72 ) dr. Rédey László, Szigetszentmiklós, (HU)

( 54 ) **Teljes térszögű napelem forgató állvány**

( 74 ) dr. Berényi Krisztina, Dr. Berényi Krisztina Ügyvédi Iroda, Budapest

( 57 )

Teljes térszögű napelem forgató állvány, mely talajhoz rögzített alaptól (1), ahhoz elforgatható módon kapcsolódó forgórészből (2), a forgórészhez (2) csuklósan kapcsolódó paneltartóból (3), billentő rúdból (10) és ez előbbi elemeket összekapcsoló és egymáshoz képest mozgató mechanizmusból áll, a paneltartó (3) csuklósan kapcsolódik a forgórészhez (2), azzal jellemezve, hogy a mozgató mechanizmus egy motorból (5) és egy hajtóműből (6) áll, a hajtóműnek (6) egy bemenő tengelye van és két kimenő tengelye (7, 8), a két kimenő tengely (7, 8) alternatív meghajtású, az első kimenő tengely a forgató tengely (7), a második kimenő tengelyhez van rögzítve (8) egy csavarorsó (9), a csavarorsóhoz (9) orsóanya (15) kapcsolódik, az orsóanyához (15) csuklóval kapcsolódik a billentő rúd (10) egyik vége, a billentő rúd (10) másik vége a paneltartóhoz (3) kapcsolódik egy panel billentő csukló (11) közbeiktatásával, az alapon (1) van egy vízszintes síkban elhelyezett alap fogaskerék (13), az alapot (1) és a forgórészt (2) legalább egy vízszintes tengelyű és egy függőleges tengelyű csapágy kapcsolja össze, az alap fogaskerékhez (13) a forgató tengely (7) fogaskereke kapcsolódik, a forgórésznek (2) felülről és oldalról zárt háza van, a forgórész (2) és a billentő rúd (10) közötti, és a forgórész (2) és az alap (1) közötti rések tömítve vannak, a berendezésnek van egy tápegysége (27), egy vezérlő egysége (28), a vezérlő egységhez (28) kapcsolódik egy szélérzékelő (25), egy fényérzékelő (26), legalább egy kommunikációs modul, egy forgatási véghelyzet jeladó (23), egy billentési véghelyzet jeladó (24), egy motor pozíció jeladó (20), egy teljesítmény fokozat (19), és egy tengelykapcsoló vezérlő (21), a motor (5) a teljesítmény fokozat (19) közbeiktatásával kapcsolódik a vezérlő egységhez (28), a tengelykapcsoló szervó (22) pedig a tengelykapcsoló vezérlőn (21) keresztül.

2. ábra

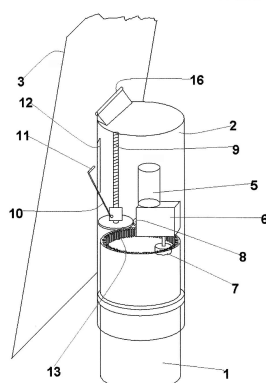

## G. SZEKCIÓ - FIZIKA

( 51 ) G01K 17/08 (2006.01)

( 11 ) 0004468 2014.11.07.

( 21 ) U 14 00048

( 22 ) 2014.02.25.

( 73 ) DDr. Helmut Gradischnik, Graz (AT)

Christian Gradischnik, Hallwang (AT)

( 72 ) DDr. Helmut Gradischnik, Graz, (AT)

Christian Gradischnik, Hallwang, (AT)

( 54 ) Berendezés fűtőtest hőleadásának mérésére

( 30 ) 202013001821.6 2013.02.26. DE

( 74 ) Mák András, SBGK Szabadalmi Ügyvivői Iroda, Budapest

( 57 )

Berendezés fűtőtest hőleadásának elektronikus mérésére, ahol a berendezésnek fémes hátlapja (2) és háza van, azon belül egy áramköri lap (4) található legalább egy hőmérséklet érzékelővel, és az áramköri lap (4) és/vagy a ház és az áramköri lappal (4) összekötött legalább egy hőmérséklet érzékelőnek a hátlapról (2) való eltávolítását érzékelő érzékelő egységgel, azzal jellemezve, hogy az érzékelő egység egy áramjárta tekercs (5.1), amely egy elektronikus rezgőkör (10) részét képezi.

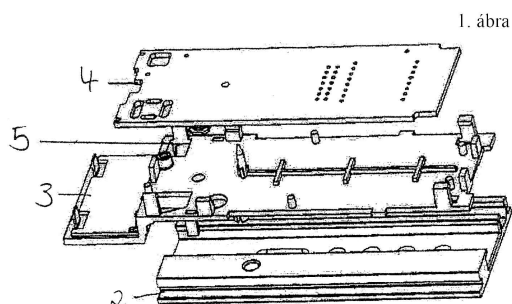

## H. SZEKCIÓ - VILLAMOSSÁG, ELEKTROMOSSÁG

( 51 ) H01L 31/00 (2006.01)

( 11 ) 0004467 2014.11.07.

( 21 ) U 14 00205

( 22 ) 2014.09.03.

( 73 ) Farkas Attila, Mezőkövesd (HU)

( 72 ) Farkas Attila, Mezőkövesd, (HU)

( 54 ) Energia-átalakító berendezés

( 74 ) Rónaszéki Tibor, PATINORG Kft., Budapest

( 57 )

Energiaátalakító berendezés, amely fogadótérrel (12) rendelkező hordozóegységet (10), a hordozóegységen (10) kívül elhelyezett egy vagy több foto-elektromos átalakító tagot (30), valamint a hordozóegység (10) fogadóterében (12) elrendezett energiatároló testeket (40) tartalmaz, továbbá a hordozóegység (10) vezérlő egységgel (50) és villamos csatlakozó szervekkel (60) van ellátva, a vezérlő egység (50) pedig a foto-elektromos átalakító tagok (30) és az energiatároló testek (40) legalább egyikével villamosan vezető összeköttetésben van,

## Megadott használati mintaoltalmak

azzal jellemezve, hogy a hordozóegység (10) fogadótesttel (20) van társítva, ahol a fogadótestnek (20) burkolata (21), valamint a burkolattal (21) körülzárt védőtere (22) van, és a foto-elektromos átalakító tagok (30) legalább egy része a fogadótest (20) védőterében (22) van elhelyezve, továbbá a fogadótest (20) burkolatán (21) egy vagy több gáztömör zárást megvalósító szigetelőtag (23) van elrendezve, és a szigetelőtag (23) villamos átvezető szervvel (70) van ellátva, a foto-elektromos átalakító tagok (30) legalább egy része egy vagy több villamos átvezető szervvel (70) van összekapcsolva, és a foto-elektromos átalakító tagok (30) legalább egy része a szigetelőtag (23) villamos átvezető szervének (70) segítségével van a fogadótest (20) védőteréből (22) kivezetve, és a vezérlő egységgel (50) és/vagy az energiatároló testek (40) egyikével összekapcsolva, a fogadótest (20) védőterében (22) pedig a környezeti nyomásnál kisebb nyomás van tartósan beállítva.

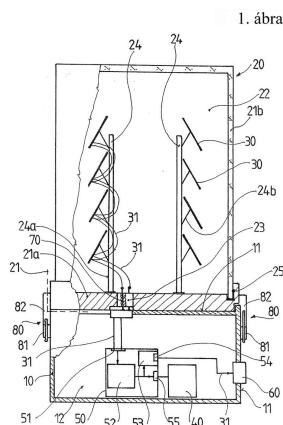

- ( 51 ) **H02G 7/00** (2006.01)  
**H02G 7/05** (2006.01)  
( 11 ) **0004466** 2014.11.07.

( 21 ) **U 14 00094**

( 22 ) **2014.04.18.**

( 73 ) Antal László, Zsámbék (HU)

( 72 ) Antal László, Zsámbék, (HU)

( 54 ) **Felfogató szerelvényel ellátott, nyitott, madárbarát kereszttartó**

( 57 )

Felfogató szerelvényel ellátott, nyitott, madárbarát kereszttartó, amely felső karokból és alsó karokból, és ezekhez rögzített függesztő szigetelőkből áll, azzal jellemezve, hogy az íves kialakítású  $\alpha$  és  $\beta$  hajlásszöggel, szögacélból kialakított felső karok (2, 3), és  $\gamma$  hajlásszöggel szögacélból kialakított alsó karok (4, 5) alsó végei, a támasztó lapokból (15) és szorító lapból (14) U alakú profilt képező felfogató szerelvényben (6) rúdcsavarok (8) segítségével rögzülnek, és az alsó karok (4, 5) összekötő elemmel (19) vannak összerögzítve.

1. ábra

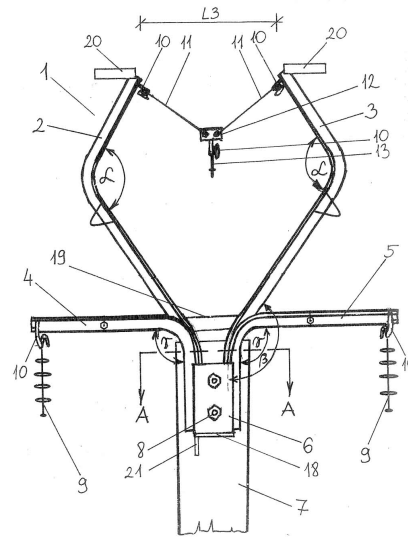

- ( 51 ) H04B 1/38 (2006.01)  
 ( 11 ) 0004462 2014.11.07.  
 ( 21 ) U 14 00110  
 ( 22 ) 2014.05.13.

( 73 ) Csorba Levente, Diósd (HU)  
 ( 72 ) Csorba Levente, Diósd, (HU)

**( 54 ) Csapatsport kommunikációs eszköz**

( 57 ) Csapatsport kommunikációs eszköz, ami fül egységből (5) és azzal rádiós kapcsolatban álló adó egységből (12) áll, azzal jellemezve, hogy a fül egységnek (5) van egy fejrésze (2) és ahhoz kapcsolódó nyúlványa (1) és csápja (3), a nyúlvány (1) maximum 2 cm hosszúságú és maximum 1 cm átmérőjű, a fej rész (2) legnagyobb átmérője kisebb, mint 1,5 cm, a fül egységben (5) van egy rádiófrekvenciás vevő egység, egy akkumulátor, egy indukciós töltő fogadó egység (4), és egy mini hangszóró, a mini hangszóró a nyúlványban (1) foglal helyet, legalább egy járat vezet a mini hangszórótól a nyúlvány (1) belső végéhez, az adó egység (12) egy rádiófrekvenciás adóból (6), egy érintőképernyős (11) számítógépből (10), legalább egy USB csatlakozós indukciós töltőből (7), és egy mikrofonból (9) áll.

2. ábra

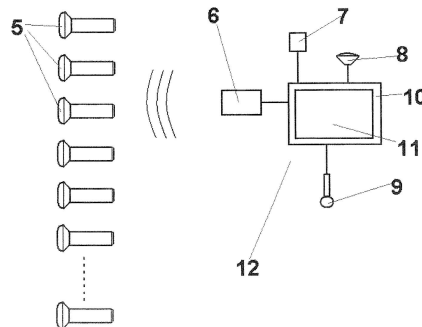

A rovat 16 darab közlést tartalmaz.

### Használati mintaoltalom megszűnése és újra érvénybe helyezése

---

#### Használati mintaoltalom megszűnése díjfizetés hiányában

---

( 11 ) 003176

( 21 ) U 06 00059

( 54 ) Univerzális becsapódás-gátló szerkezet

---

( 11 ) 003465

( 21 ) U 07 00059

( 54 ) Maradékáram megszakító

---

( 11 ) 003477

( 21 ) U 08 00059

( 54 ) Papír anyagú raklap áruk mozgatására

---

( 11 ) 003551

( 21 ) U 08 00056

( 54 ) Kisnyomású folyadéksugaras eszköz, elsősorban kéz, és láb köröm alatti területek tisztításához, ápolásához

---

( 11 ) 003746

( 21 ) U 09 00054

( 54 ) Rétegelt külső hőszigetelő burkolat cirkó hőcserélőkhöz

---

( 11 ) 003809

( 21 ) U 10 00048

( 54 ) Légekollaktor napenergia hasznosításával történő meleg levegő előállítására

---

( 11 ) 003811

( 21 ) U 10 00057

( 54 ) Keskenynyomközű vasúti vontatójármű

---

( 11 ) 003842

( 21 ) U 10 00072

( 54 ) Előregyártható hőszigetelt hűtő-fűtő panel helyiségek fűtéséhez

---

( 11 ) 003961

( 21 ) U 11 00078

( 54 ) Berendezés jelölőeszköznek jelölendő állat egy testrésze való felhelyezésére

---

A rovat 9 darab közlést tartalmaz.

---

#### Használati mintaoltalom újra érvénybe helyezése

---

( 11 ) 004284

( 21 ) U 13 00001

---

( 54 ) Felületi lefuvató berendezés

---

A rovat 1 darab közlést tartalmaz.

## Vegyes használati mintaoltalmi közlemények

---

### Jogutódlás

---

( 11 ) 003698

( 21 ) U 09 00141

( 73 ) Fővárosi Vízművek Zrt., Budapest (HU)

( 74 ) dr. Jakab Judit, S.B.G. & K. Szabadalmi Ügyvivői Iroda, Budapest, (HU)

---

( 11 ) 004398

( 21 ) U 14 00025

( 73 ) Tempoil Kft., Budapest (HU)

---

( 11 ) 004399

( 21 ) U 14 00028

( 73 ) Tempoil Kft., Budapest (HU)

---

A rovat 3 darab közlést tartalmaz.

---

### Képviselőt megszünetése

---

( 11 ) 004416

( 21 ) U 13 00184

( 73 ) László Ferenc, Göd (HU)

( 74 ) Kormos Ágnes, Budapest, (HU)

---

A rovat 1 darab közlést tartalmaz.

---



## FORMATERVEZÉSI MINTAOLTALMI KÖZLEMÉNYEK

### Megadott formatervezési mintaoltalmak

#### 09. OSZTÁLY - CSOMAGOLÓESZKÖZÖK ÉS TARTÁLYOK ÁRUSZÁLLÍTÁS ÉS ÁRUKÉZELÉS CÉLJÁRA

( 11 ) 0092131 2014.09.10

( 21 ) **D 13 00097**

( 22 ) **2013.05.09.**

( 72 ) Taba Júlia, 1031 Budapest, Torma K. u. 2. (HU)

( 73 ) Brilliance Tisztítószer Gyártó Kft., 1211 Budapest, Színesfém u. 23/1. (HU)

( 54 ) Flakon

( 55 )

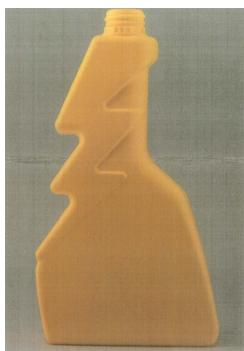

1/1. ábra

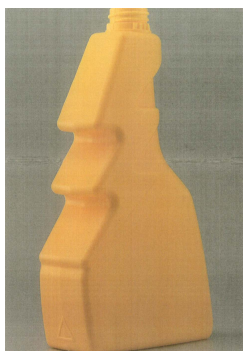

1/2. ábra

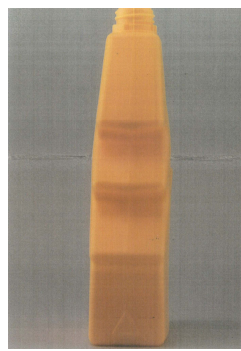

1/3. ábra

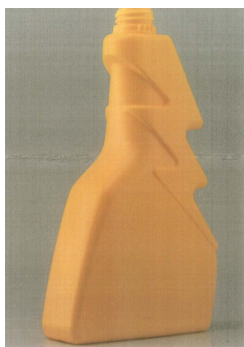

1/4. ábra

( 51 ) 09-01

( 11 ) 0092132 2014.09.10

( 21 ) **D 13 00050**

( 22 ) **2013.03.18.**

( 72 ) Laki Eszter, 1064 Budapest, Podmaniczky u. 57. (HU)

( 73 ) Ferencziné Csordás Éva, 1112 Budapest, Menyecske u. 33. (HU)

( 74 ) Mészárosné Dónusz Katalin, SBGK Szabadalmi Ügyvivői Iroda, 1062 Budapest, Andrassy út 113. (HU)

( 54 ) Csomagolóanyag

( 55 )



1/1. ábra

( 51 ) 09-03

( 11 ) 0092125 2014.09.05

( 21 ) D 13 00184

( 22 ) 2013.10.07.

( 72 ) Kis Béla, 8126 Sárszentágota-Felsőkörtvélyes, Tanya 114/5 (HU)

( 73 ) Kis Béla, 8126 Sárszentágota-Felsőkörtvélyes, Tanya 114/5 (HU)

( 54 ) Trófea alátét

( 55 )



1/1. ábra



2/1. ábra



3/1. ábra



4/1. ábra



5/1. ábra



6/1. ábra



7/1. ábra



8/1. ábra



9/1. ábra



10/1. ábra



11/1. ábra



12/1. ábra



13/1. ábra



14/1. ábra

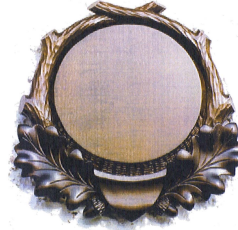

15/1. ábra



16/1. ábra

( 51 ) 09-05

---

( 11 ) 0092157 2014.09.16

( 21 ) **D 14 00106**

( 22 ) **2014.05.28.**

( 72 ) Lukács Levente, 6800 Hódmezővásárhely, Móricz Zs. u. 6/A. I/3. (HU)

( 73 ) ALMA-REND Kereskedelmi Szolgáltató Kft., 6800 Hódmezővásárhely, Makói út 6491/49 hrsz. (HU)

( 54 ) Hulladékártató

( 55 )



1/1. ábra



1/2. ábra



1/3. ábra

( 51 ) 09-09

---

( 11 ) 0092159 2014.09.16

---

( 21 ) D 14 00097

( 22 ) 2014.05.15.

( 72 ) Oláh József, 3531 Miskolc, Győri kapu 62. IV/1 a. (HU)

Bodnár István, 3933 Olaszliszka, Bánom u. 10/1. (HU)

( 73 ) TÜKI Tűzeléstechnikai Kutató és Fejlesztő Zrt., 3515 Miskolc-Egyetemváros, (HU)

( 74 ) dr. Czél György, EMRI-PATENT Iparjogvédelmi Kft., 4032 Debrecen, Kartács u. 36. (HU)

( 54 ) Szelektív hulladékgyűjtő konténer készlet

( 55 )

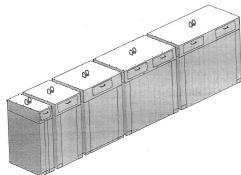

1/1. ábra

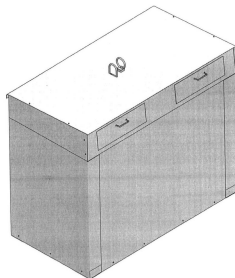

2/1. ábra

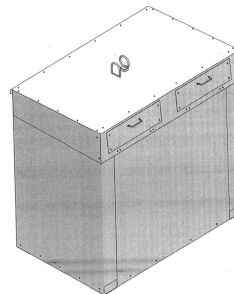

3/1. ábra

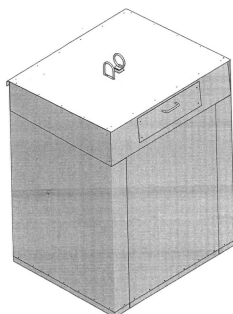

4/1. ábra

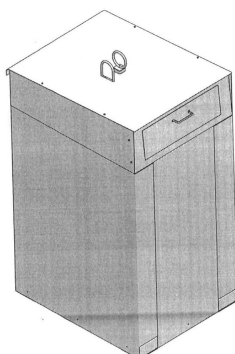

5/1. ábra

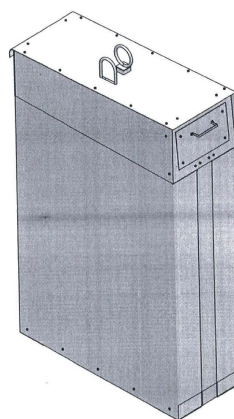

6/1. ábra

( 51 ) 09-09

## 11. OSZTÁLY - DÍSZTÁRGYAK

( 11 ) 0092156 2014.09.16

( 21 ) D 14 00080

( 22 ) 2014.04.16.

( 72 ) Hefkó Brigitta, 1188 Budapest, Csolt u. 11. (HU)

( 73 ) Malul'Art Kft., 1085 Budapest, József krt. 36. (HU)

( 54 ) Kerámia dísztányér

( 55 )



1/1. ábra



2/1. ábra



3/1. ábra





4/1. ábra



5/1. ábra



7/1. ábra

( 51 ) 11-02  
07-01

( 11 ) 0092135 2014.09.10

( 21 ) **D 14 00087**

( 22 ) **2014.04.25.**

( 72 ) Radosza Sándor, 2234 Maglód, Tompa Mihály u. 87. (HU)

( 73 ) Radosza Sándor, 2234 Maglód, Tompa Mihály u. 87. (HU)

( 54 ) Három gyűrű logikai játék és taneszköz

( 55 )



1/1. ábra

( 51 ) 11-02  
19-07  
21-01

## 12. OSZTÁLY - SZÁLLÍTÓ- ÉS EMELŐBERENDEZÉSEK

( 11 ) 0092129 2014.09.10

( 21 ) **D 13 00116**

( 22 ) **2013.05.31.**

( 72 ) Budavári Krisztina, 2191 Bag, Szent András u. 2. (HU)

( 73 ) Budavári Krisztina, 2191 Bag, Szent András u. 2. (HU)

( 54 ) Golfautó és golfautó tartozék

( 55 )

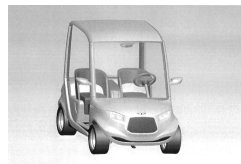
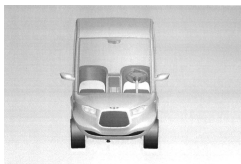

Megadott formatervezési mintaalkalmak

1/1. ábra

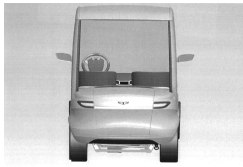

1/4. ábra



1/7. ábra

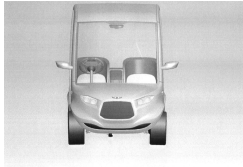

2/1. ábra

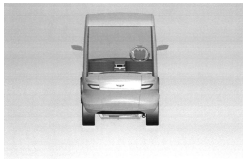

2/4. ábra



2/7. ábra

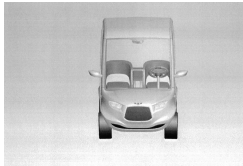

3/1. ábra

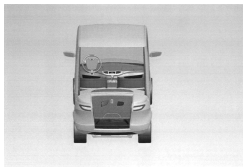

3/4. ábra

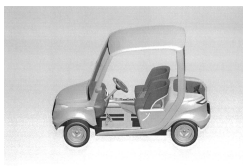

3/7. ábra

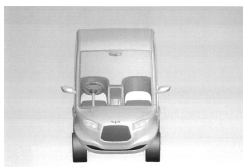

4/1. ábra

1/2. ábra

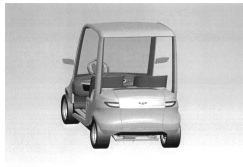

1/5. ábra



1/8. ábra

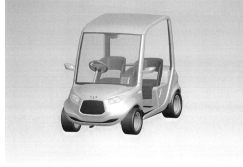

2/2. ábra



2/5. ábra



2/8. ábra



3/2. ábra

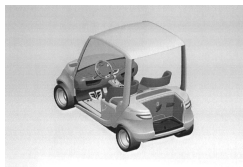

3/5. ábra



3/8. ábra



4/2. ábra

1/3. ábra

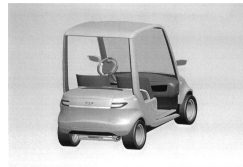

1/6. ábra

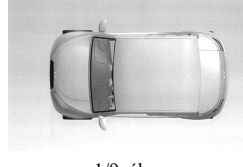

1/9. ábra



2/3. ábra



2/6. ábra

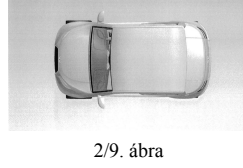

2/9. ábra



3/3. ábra

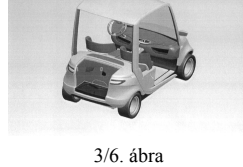

3/6. ábra

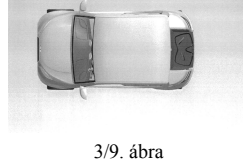

3/9. ábra



4/3. ábra

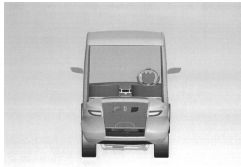

4/4. ábra

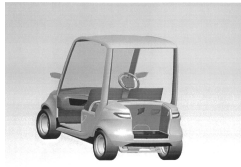

4/5. ábra



4/6. ábra



4/7. ábra



4/8. ábra

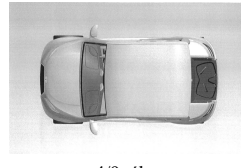

4/9. ábra

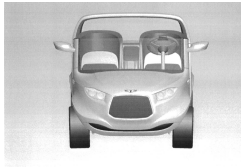

5/1. ábra



5/2. ábra



5/3. ábra

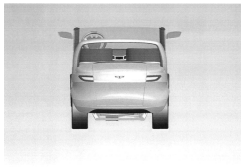

5/4. ábra

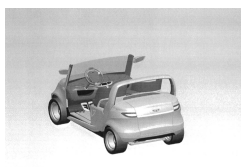

5/5. ábra

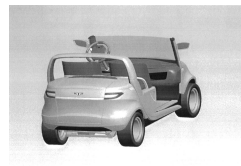

5/6. ábra



5/7. ábra



5/8. ábra

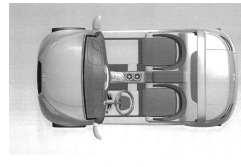

5/9. ábra

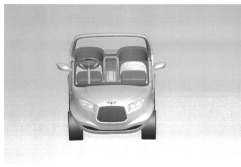

6/1. ábra



6/2. ábra

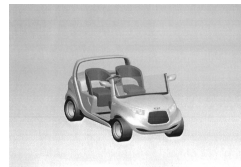

6/3. ábra

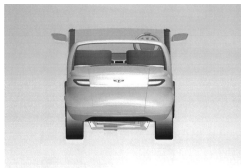

6/4. ábra



6/5. ábra



6/6. ábra



6/7. ábra

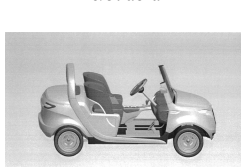

6/8. ábra

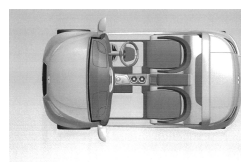

6/9. ábra

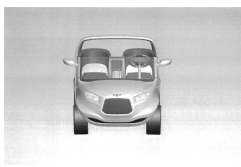

7/1. ábra



7/2. ábra



7/3. ábra

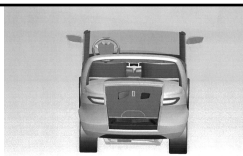

7/4. ábra



7/5. ábra



7/6. ábra



7/7. ábra



7/8. ábra

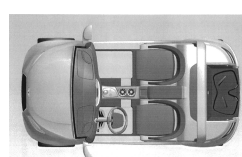

7/9. ábra

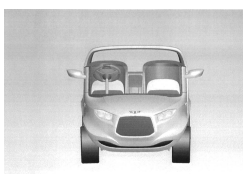

8/1. ábra



8/2. ábra



8/3. ábra

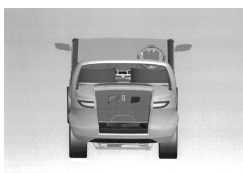

8/4. ábra

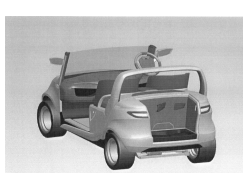

8/5. ábra

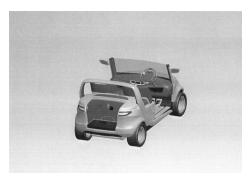

8/6. ábra



8/7. ábra

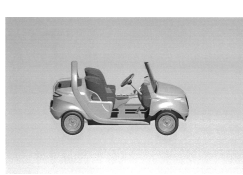

8/8. ábra

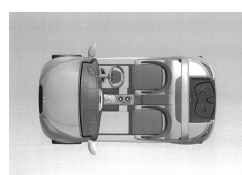

8/9. ábra

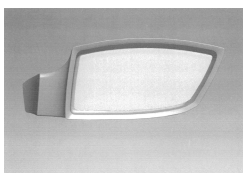

9/1. ábra

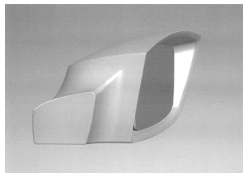

9/2. ábra

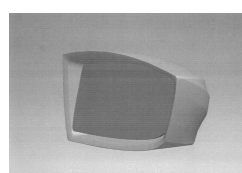

9/3. ábra

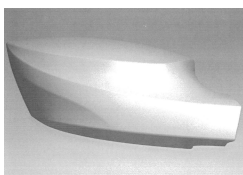

9/4. ábra

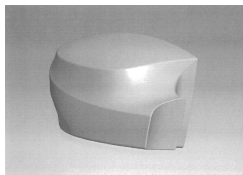

9/5. ábra

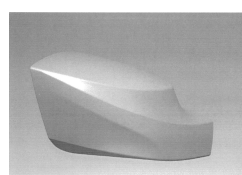

9/6. ábra

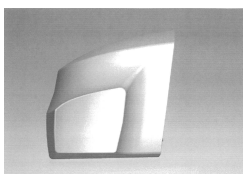

9/7. ábra

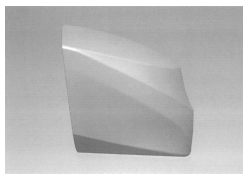

9/8. ábra

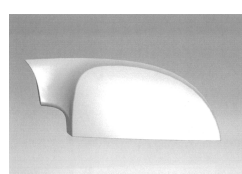

9/9. ábra

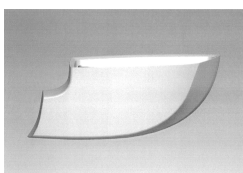

9/10. ábra

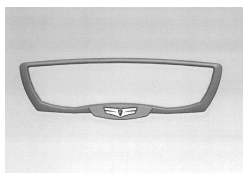

10/1. ábra



10/2. ábra





10/3. ábra

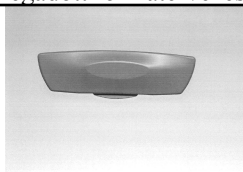

10/4. ábra

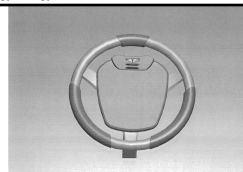

11/1. ábra

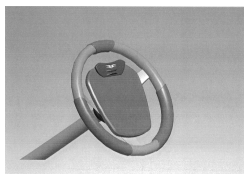

11/2. ábra

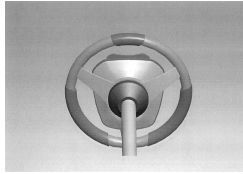

11/3. ábra

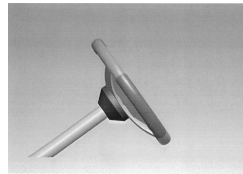

11/4. ábra

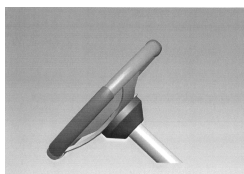

11/5. ábra

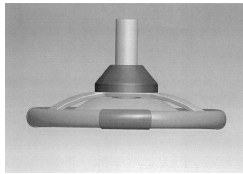

11/6. ábra

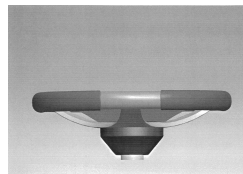

11/7. ábra

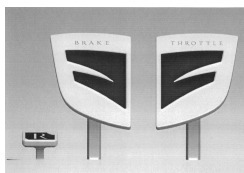

12/1. ábra

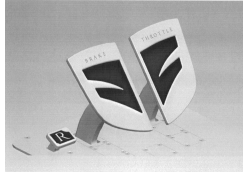

12/2. ábra



12/3. ábra

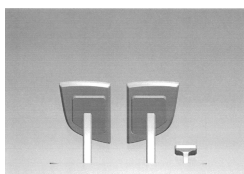

12/4. ábra

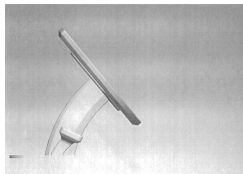

12/5. ábra

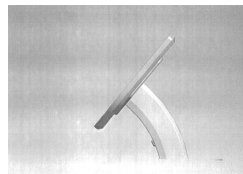

12/6. ábra

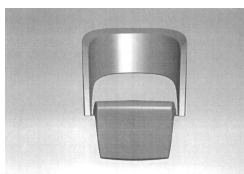

13/1. ábra

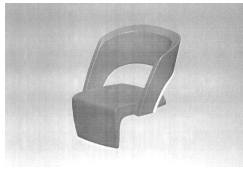

13/2. ábra

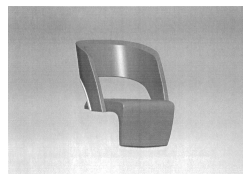

13/3. ábra

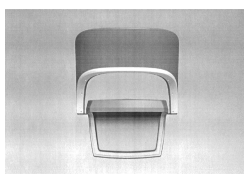

13/4. ábra

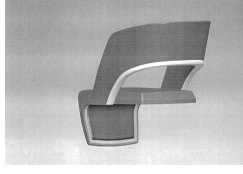

13/5. ábra

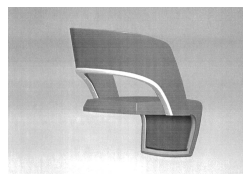

13/6. ábra

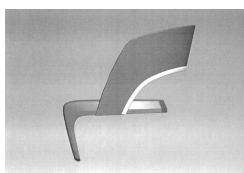

13/7. ábra

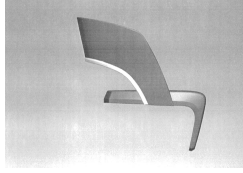

13/8. ábra

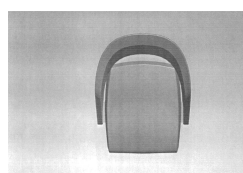

13/9. ábra

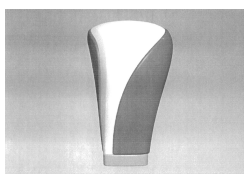

14/1. ábra

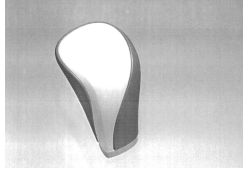

14/2. ábra

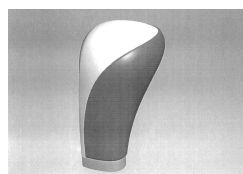

14/3. ábra

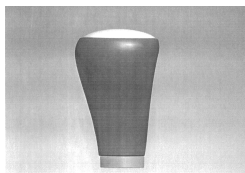

14/4. ábra



14/5. ábra

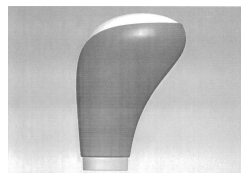

14/6. ábra

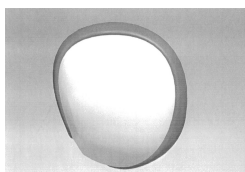

14/7. ábra

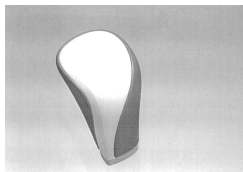

14/8. ábra

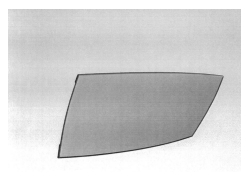

15/1. ábra

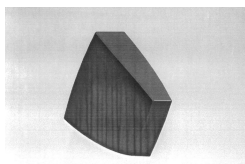

15/2. ábra

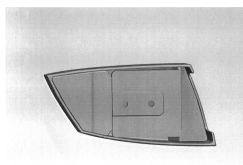

15/3. ábra

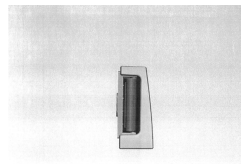

15/4. ábra

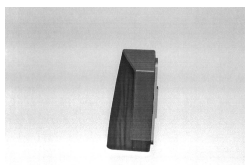

15/5. ábra

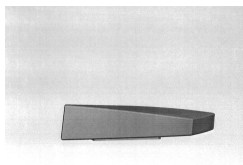

15/6. ábra

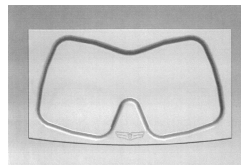

16/1. ábra

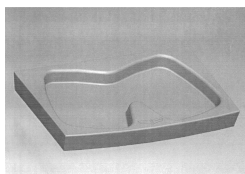

16/2. ábra

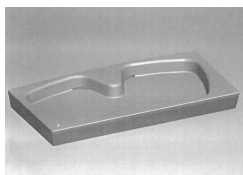

16/3. ábra

( 51 ) 12-08

12-16

16. OSZTÁLY - FÉNYKÉPÉSZETTEL, MOZGÓKÉP FELVÉTELEL, LEJÁTSZÁSSAL ÉS FILMKIDOLGOZÁSSAL KAPCSOLATOS BERENDEZÉSEK, OPTIKAI KÉSZÜLÉKEK

( 11 ) 0092127 2014.09.10

( 21 ) **D 13 00162**

( 22 ) **2013.08.30.**

( 72 ) Marczali Tibor, 2071 Páty, Petőfi Sándor u. 17. (HU)

Wortmann Ádám, 2091 Etyek, Kerekdomb u. 7. (HU)

Reiser Gábor, 2097 Pilisborosjenő, Márton u. 8. (HU)

( 73 ) Marczali Tibor, 2071 Páty, Petőfi Sándor u. 17. (HU)

Wortmann Ádám, 2091 Etyek, Kerekdomb u. 7. (HU)

Reiser Gábor, 2097 Pilisborosjenő, Márton u. 8. (HU)

( 54 ) Ügyfélszolgálati információs pult

( 55 )

Megadott formatervezési mintaaltalmak



1/1. ábra

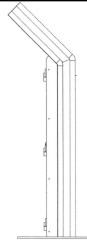

1/2. ábra

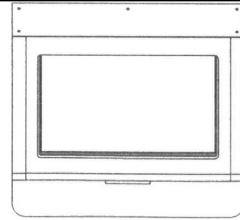

1/3. ábra

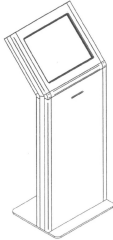

1/4. ábra



4/1. ábra



4/2. ábra

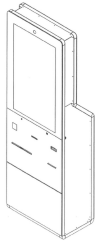

4/3. ábra

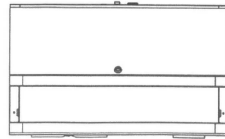

4/4. ábra



5/1. ábra

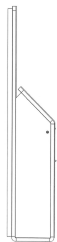

5/2. ábra

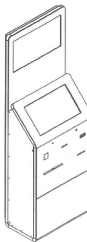

5/3. ábra



5/4. ábra



6/1. ábra

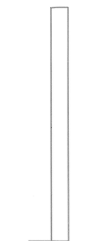

6/2. ábra

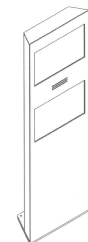

6/3. ábra

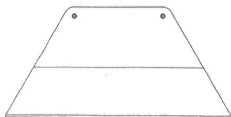

6/4. ábra



7/1. ábra



7/2. ábra

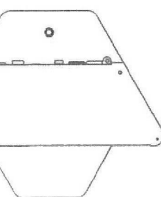
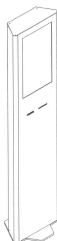

7/4. ábra



8/1. ábra

7/3. ábra



8/2. ábra

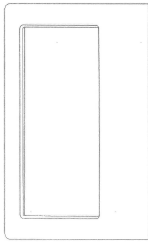

9/1. ábra

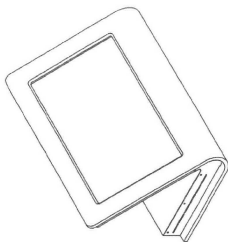

9/4. ábra

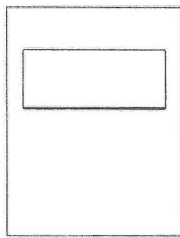

10/3. ábra

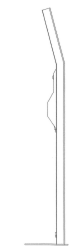

11/2. ábra



12/1. ábra

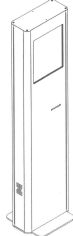

8/3. ábra

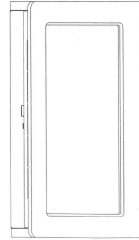

9/2. ábra



10/1. ábra

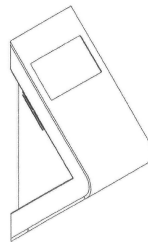

10/4. ábra

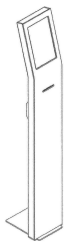

11/3. ábra

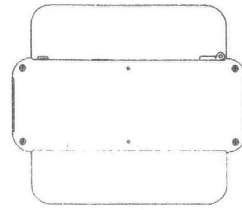
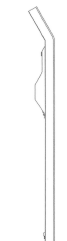

8/4. ábra

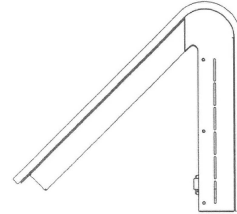

9/3. ábra

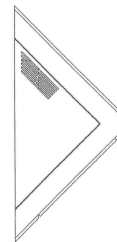

10/2. ábra



11/1. ábra

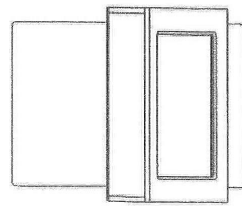

11/4. ábra

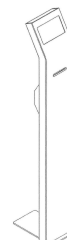

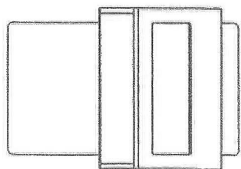

12/4. ábra

( 51 ) 16-02  
06-05

## 18. OSZTÁLY - NYOMDAIPARI ÉS IRODAI GÉPEK

( 11 ) 0092163 2014.09.16

( 21 ) **D 13 00226**

( 22 ) **2013.12.03.**

( 72 ) Tóth Máté, 4032 Debrecen, Gyöngyösi utca 9. fszt. 2/A (HU)

( 73 ) TEKINVEST Holding Kft., 1124 Budapest, Csörsz u. 43. (HU)

( 74 ) dr. Lukovits Péter, Dr. Lukovits Ügyvédi Iroda, 1055 Budapest, Szent István krt. 15. II/15. (HU)

( 54 ) Pénztárgép

( 55 )

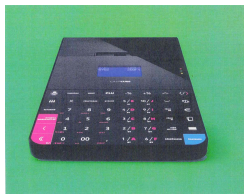

1/1. ábra

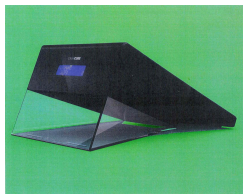

1/2. ábra



1/3. ábra

( 51 ) 18-01

## 20. OSZTÁLY - ÁRUSÍTÁS ÉS REKLÁMOZÁS CÉLJÁRA SZOLGÁLÓ ESZKÖZÖK, TÁBLÁK

( 11 ) 0092158 2014.09.16

( 21 ) **D 14 00117**

( 22 ) **2014.06.11.**

( 72 ) Kárpáti Zoltán, 2013 Pomáz, Beethoven u. 17. (HU)

( 73 ) Kárpáti Zoltán, 2013 Pomáz, Beethoven u. 17. (HU)

( 74 ) Mészárosné Dónusz Katalin, SBGK Szabadalmi Ügyvivői Iroda, 1062 Budapest, Andrásy út 113. (HU)

( 54 ) Kioszk egyedi talpzetét készítéséhez

( 55 )

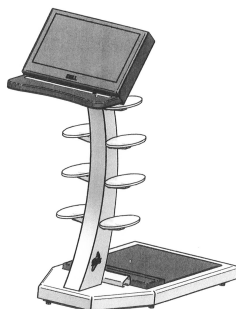

1/1. ábra

( 51 ) 20-02

21. OSZTÁLY - JÁTÉKOK, JÁTÉKSZEREK, SÁTRAK ÉS SPORTCIKKEK

---

( 11 ) 0092130 2014.09.10

( 21 ) **D 13 00100**

( 22 ) **2013.05.13.**

( 72 ) Nagy Zsuzsanna, 9023 Győr, Tihanyi Á. út 10/B. (HU)

( 73 ) Nagy Zsuzsanna, 9023 Győr, Tihanyi Á. út 10/B. (HU)

( 54 ) Béka és macska figura

( 55 )

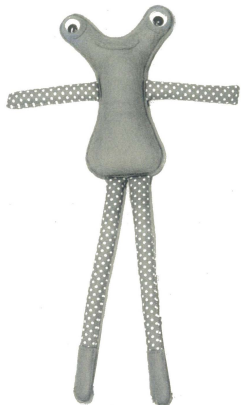

1/1. ábra

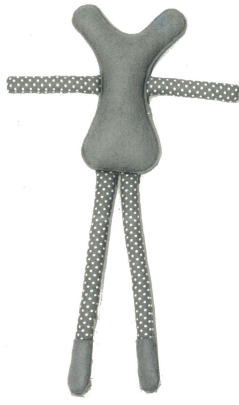

1/2. ábra



2/1. ábra

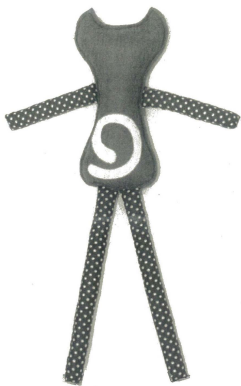

2/2. ábra

( 51 ) 21-01

---

A rovat 12 darab közlést tartalmaz.

**Formatervezési mintaoltalom megújítása**

---

( 11 ) **0088478**

( 21 ) **D 99 00549**

( 22 ) **1999.08.24.**

( 54 ) 5 literes műanyag kanna

---

( 11 ) **0091422**

( 21 ) **D 09 00136**

( 22 ) **2009.07.08.**

( 54 ) Jó láthatóságú rendőrségi mellény

---

A rovat 2 darab közlést tartalmaz.

## Vegyes formatervezési mintaoltalmi közlemények

---

### Jogutódlás

---

- ( 11 ) 0092087
  - ( 21 ) D 13 00161
  - ( 73 ) Kárpáti Zoltán, Pomáz (HU)
  - ( 74 ) SBGK Szabadalmi Ügyvivői Iroda, Budapest
- 

A rovat 1 darab közlést tartalmaz.



## NEMZETI VÉDJEGYKÖZLEMÉNYEK

### Védjegybejelentések meghirdetése

---

( 210 ) M 12 04016

( 220 ) 2012.10.26.

( 731 ) Tisza Cipő Zrt., Martfű (HU)

( 740 ) PINTZ ÉS TÁRSAI Szabadalmi, Védjegy és Jogi Iroda Kft., Budapest

( 541 ) **Tisza Cipő**

( 511 ) 25 Ruházati cikkek, munkaruhák; kalapárúk; papucsok.

---

( 210 ) M 13 03584

( 220 ) 2013.11.29.

( 731 ) Codefon-Solar Kft., Budapest (HU)

( 740 ) Magyar György és Társai Ügyvédi Iroda, Budapest

PINTZ ÉS TÁRSAI Szabadalmi, Védjegy és Jogi Iroda Kft., Budapest

( 541 ) **Codefon**

( 511 ) 9 Elektromos ajtócsengők; csengők [figyelmeztető berendezések]; jelzőcsengők; telefonkészülékek; audio kaputelefonok; videós kaputelefon készülékek.

---

( 210 ) M 14 00380

( 220 ) 2014.02.07.

( 731 ) Vászolyi Sajtmanufaktúra Kft., Vászoly (HU)

( 740 ) dr. Bada János, Budapest

( 541 ) **BALATONI CSEMEGE SAJT**

( 511 ) 29 Sajtok.

---

( 210 ) M 14 01131

( 220 ) 2014.04.10.

( 731 ) Enterprise Communications Magyarország Kft, Budapest (HU)

( 740 ) dr. Magyarfalvi Botond, Tiber Ügyvédi Iroda, Budapest

( 541 ) **Enterprise Multi Medikai Alkalmazás**

( 511 ) 9 Tudományos célra szolgáló, fényképészeti, mozgóképi, optikai, súlymérő, egyéb mérő-, jelző-, ellenőrző (felügyeleti), életmentő és oktató berendezések és felszerelések; elektromos energia vezetésére, kapcsolására, átalakítására, tárolására, szabályozására vagy ellenőrzésére szolgáló készülékek és berendezések; hangok vagy képek rögzítésére, továbbítására, másolására szolgáló készülékek; mágneses adathordozók; hanglemezek; CD-k (kompakt lemezek), DVD-k és egyéb, digitális rögzítésű média; adatfeldolgozó berendezések, számítógépek; számítógépes szoftverek.

35 Reklámozás; kereskedelmi ügyletek; kereskedelmi adminisztráció; irodai munkák.

42 Tudományos és műszaki szolgáltatások, valamint az idetartozó tervezői és kutatói tevékenység; ipari elemző és kutató szolgáltatások; számítástechnikai hardver és szoftver tervezés és fejlesztés.

44 Orvosi szolgáltatások; higiéniai és szépségápolási szolgáltatások emberek és állatok részére.

---

( 210 ) M 14 01307

( 220 ) 2014.04.28.

( 731 ) Kwizda Agro Hungary Kereskedelmi Kft., Budapest (HU)

( 740 ) dr. Gödölle István, Gödölle, Kékes, Mészáros & Szabó Szabadalmi és Védjegy Iroda, Budapest

( 541 ) **Overdose**

( 511 ) 5 Kártékony állatok és növények irtására szolgáló készítmények; gombaölő szerek (fungicidek), gyomirtó

---

szerek (herbicidek).

**( 210 ) M 14 01534****( 220 ) 2014.05.14.**

( 731 ) Budapesti Elektromos Művek Nyrt., Budapest (HU)

( 740 ) Soósné dr. Endrész Etelka, Budapest

**( 541 ) enHome**

( 511 ) 35 Reklámozás, marketing, kereskedelmi ügyletek.

37 Ablakok és ajtók beszerelése; elektromos berendezések felszerelése és javítása; elektromos berendezések zavarmentesítése; építés; fűtőberendezések felszerelése és javítása; gépek üzembe helyezése, karbantartása és javítása; hűtőberendezések üzembe helyezése és javítása; kűtfúrás; légkondicionáló berendezések felszerelése és javítása; szegecselés; szigetelési szolgáltatások (építés); vízvezeték-szerelés.

42 Ügyfélszolgálati tevékenység.

**( 210 ) M 14 01706****( 220 ) 2014.05.29.**

( 731 ) LISZTGASZTRO Kft., Budapest (HU)

( 740 ) dr. Muszka Sándor, dr. Muszka Sándor Ügyvédi Iroda, Budapest

**( 541 ) SEASONS BISTRO**

( 511 ) 35 Reklámozás; kereskedelmi ügyletek; kereskedelmi adminisztráció; irodai munkák (az osztály betűrend szerinti jegyzékében szereplő valamennyi szolgáltatás).

43 Bár szolgáltatások, ételszobrászat, étkezdék, éttermek, főzőberendezések bérlete, gyorséttermek, ivóvíz-automaták bérbeadása, kintinok, büfék, étkezdék, kávéházak, önkiszolgáló éttermek, vendéglátóipar.

**( 210 ) M 14 01710****( 220 ) 2014.05.29.**

( 731 ) Fashion Street Kft., Budapest (HU)

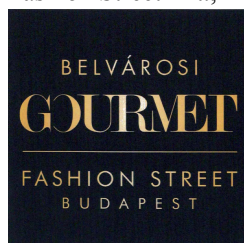
**( 546 )**

( 511 ) 35 Kereskedelmi vagy reklámcélú kiállítások szervezése; kereskedelmi vagy reklámcélú vásárok szervezése; reklámanyagok terjesztése; reklámozás.

41 Divatbemutatók szervezése szórakoztatási célokból; élő előadások bemutatása; szórakoztatás; zenei produkciók.

43 Bár szolgáltatások; étkezdék; éttermek; gyorséttermek; vendéglátóipar.

**( 210 ) M 14 01729****( 220 ) 2014.06.02.**

( 731 ) Élő Tamás, Budapest (HU)

Döbrösy Levente, Budapest (HU)

**( 541 ) LA HONDA**

( 511 ) 25 Ruházati cikkek, cipők, kalapárúk (az osztály betűrend szerinti jegyzékében szereplő valamennyi áru).

**( 210 ) M 14 01730****( 220 ) 2014.06.02.**

( 731 ) Élő Tamás, Budapest (HU)

Döbrösy Levente, Budapest (HU)

**( 541 ) JOHN PLAYER SPECIAL**

( 511 ) 25 Ruházati cikkek, cipők, kalapárúk (az osztály betűrend szerinti jegyzékében szereplő valamennyi áru).

**( 210 ) M 14 02019**

**( 220 ) 2014.06.26.**

( 731 ) Henkel AG & Co. KGaA, Düsseldorf (DE)

( 300 ) 302014027448.5 2014.03.17. DE

( 740 ) Dr. Szamosi Katalin, SBGK Ügyvédi Iroda, Budapest

**( 541 ) Soft & Oils**

( 511 ) 3 Fehéritőkészítmények és egyéb, mosásra szolgáló anyagok; textilöblítők fehér- és asztalneműkhöz, textillágyítók; mosodai keményítő, folteltávolító szerek; tisztító-, fényesítő-, súroló-, és csiszolószerek; szappanok, illóolajok és mosodai illatosítók.

**( 210 ) M 14 02148**

**( 220 ) 2014.07.03.**

( 731 ) Atik Avhan, Budapest (HU)

( 740 ) dr. Czövek János, Czövek Ügyvédi Iroda, Budapest

**( 546 )**



( 511 ) 39 Étel házhozszállítás.

43 Törökországi receptúrával készült ételekkel történő vendéglátás (élelmezés) vendéglátóipari szolgáltatások, kávéházak, büfék, étkezdék, kávéházak, önkiszolgáló éttermek, rendezvényhez termek kölcsönzése.

**( 210 ) M 14 02149**

**( 220 ) 2014.07.03.**

( 731 ) Atik Avhan, Budapest (HU)

( 740 ) dr. Czövek János, Czövek Ügyvédi Iroda, Budapest

**( 546 )**



( 511 ) 39 Étel házhozszállítás.

43 Törökországi receptúrával készült ételekkel történő vendéglátás (élelmezés) vendéglátóipari szolgáltatások, kávéházak, büfék, étkezdék, kávéházak, önkiszolgáló éttermek, rendezvényhez termek kölcsönzése.

**( 210 ) M 14 02240**

**( 220 ) 2014.07.14.**

( 731 ) Fundamenta-Lakáskassza Zrt., Budapest (HU)

( 740 ) dr. Somogyi Áron Mátyás, Budapest

**( 556 )** 

( 511 ) 35 Reklámozás; kereskedelmi ügyletek; kereskedelmi adminisztráció; irodai munkák (az osztály betűrend szerinti jegyzékében szereplő valamennyi szolgáltatás).

36 Biztosítás; pénzügyi ügyletek; valutaügyletek; ingatlanügyletek (az osztály betűrend szerinti jegyzékében szereplő valamennyi szolgáltatás).

41 Nevelés; szakmai képzés; szórakoztatás; sport- és kulturális tevékenységek (az osztály betűrend szerinti jegyzékében szereplő valamennyi szolgáltatás).

( 210 ) M 14 02289

( 220 ) 2014.07.17.

( 731 ) PATIKA MANAGEMENT Korlátolt Felelősségű Társaság 100%, Budapest (HU)

( 740 ) Dr. Szabó László Ügyvédi Iroda, Székesfehérvár

( 546 )



( 511 ) 5 Gyógyszerészeti készítmények; egészségügyi készítmények gyógyászati használatra; diétás anyagok gyógyászati használatra, bébiételek; tapaszok, kötszeranyagok; fogtömő anyagok és fogászati mintázóanyagok; fertőtlenítőszeresek.

35 Adatgyűjtés kereskedelmi ügyletekről; adatkutatás számítógép fájlokban mások számára; adatok frissítése és karbantartása számítógépes adatbázisokban; adóbevallások elkészítése; állasközvetítő irodák; árösszevetési szolgáltatások; árubemutató; áruk bemutatása kommunikációs médiában, kiskereskedelmi célokból; áruminták terjesztése; hirdetések levélben megrendelve; hirdetési hely kölcsönzése; honlapforgalom optimalizálása; import-export ügynökségek; becslés kereskedelmi ügyletekben; bérszámfejtés; beszerzői szolgáltatások [árak illetve szolgáltatások beszerzése] mások számára; eladási propaganda mások számára; előfizetések intézése távközlési szolgáltatásokhoz mások számára; gazdasági előrejelzések; gyógyszerészeti, állatgyógyászati és higiéniai készítmények valamint gyógyászati eszközök kis és nagykereskedelme; információ és tanácsadás fogyasztóknak [fogyasztói tanácsadás]; információknak számítógépes adatbázisokba való szerkesztése; információk számítógépes adatbázisokba való rendezése; iratmásolás; irodagépek és készülékek kölcsönzése; kereskedelmi és üzleti kapcsolattartási adatok biztosítása; kereskedelmi információs ügynökségek; kereskedelmi közvetítői szolgáltatások; kereskedelmi tranzakciók tárgyalása és megállapodások kötése harmadik fél számára; kereskedelmi vagy reklámcélú kiállítások szervezése; kereskedelmi vagy reklámcélú vásárok szervezése; keresőmotor optimalizálása; kirakatredezés; üzletszervezési és üzletvezetési tanácsadás; üzletszervezési tanácsadás; üzletvezetési konzultáció; üzletvezetési tanácsadó szolgálatok; kommunikáció átírása [irodai funkciók]; konzultáció személyzeti kérdésekben; költöztető szolgálat vállalkozások számára; könyvelés; közönségszolgálat; közvéleménykutatás; kutatások ügyletekkel kapcsolatban; manóken/modell-szolgálatok reklám vagy kereskedelmi célból; marketing; mások áru és szolgáltatásai engedélyezésének kereskedelmi adminisztrációja; munkaerő-toborzás; on-line hirdetői tevékenység számítógépes hálózaton; outsourcing szolgáltatások [üzleti segítségnyújtás]; önköltség-elemzés; pay Per Click (PPC) hirdetés; piaci tanulmányok; piackutatás; rádiós reklámozás; reklámanyag naprakész állapotba hozása; reklámanyagok kölcsönzése; reklámanyagok [röplapok, prospektusok, nyomtatványok, áruminták] terjesztése; reklámanyagok terjesztése; reklámfilmek előállítás; reklámidő bérlete távközlési médiumban; reklámozás; reklámszövegek publikálása; reklámszövegek szerkesztése; reklámügynökségek, hirdető ügynökségek; sajtófigyelés; segítségnyújtás kereskedelmi vagy iparvállalatok irányításában; segítségnyújtás üzletvezetéshez; statisztikák összeállítása; szabadtéri hirdetés; szakmai konzultációk üzleti ügyekben; számítógépes nyilvántartások kezelése; számlakivonatok összeállítása; számlázás; személyzet kiválasztása pszichológiai eljárásokkal; szövegfeldolgozás; szponzorok felkutatása; telefonos üzenetközvetítés [telefonon el nem érhető személyeknek]; telemarketing szolgáltatások; televíziós reklámozás; titkársági szolgáltatások; tördelési szolgáltatások hirdetési célokból; újságelőfizetések intézése mások számára; üzleti felvilágosítás, tájékoztatás; üzleti hatékonyság szakértői szolgáltatások; üzleti információk; üzleti információk nyújtása weboldalon keresztül; üzleti könyvvizsgálat; vásárlási megrendelések ügyintézése.

44 Állatgyógyászati szolgáltatások; állatkozmetika; állatok ápolása; alternatív orvosi szolgáltatások; aromaterápiás szolgáltatások; beszédterápiás szolgáltatások; betegápolási szolgáltatások; egészségügyi berendezések kölcsönzése; egészségügyi szolgáltatások; egészségügyi tanácsadás; fizi(k)oterápia; gyógyászati

berendezések bérbeadása; gyógyhelyek szolgáltatásai; gyógyszereszek szolgáltatásai (receptek elkészítése); gyógyszerészeti tanácsadás; hátgerincmasszázzsal gyógyítás; klinikák; kórházi szolgáltatások; masszázs; optikusok szolgáltatásai; orvosi klinikák szolgáltatásai; orvosi rendelők; orvosi szolgáltatások; otthonok lábadozók utókezelésére; terápiás szolgáltatások.

( 210 ) M 14 02290

( 220 ) 2014.07.17.

( 731 ) PATIKA MANAGEMENT Korlátolt Felelősségű Társaság 100%, Budapest (HU)

( 740 ) Dr. Szabó László Ügyvédi Iroda, Székesfehérvár

( 546 )  **alma**  
gyógyszertárak

( 511 ) 5 Gyógyszerészeti készítmények; egészségügyi készítmények gyógyászati használatra; diétás anyagok gyógyászati használatra, bébiételek; tapaszok, kötszeranyagok; fogtömő anyagok és fogászati mintázóanyagok; fertőtlenítőszer.

35 Adatgyűjtés kereskedelmi ügyletekről; adatkutatás számítógép fájlokban mások számára; adatok frissítése és karbantartása számítógépes adatbázisokban; adóbevallások elkészítése; állasközvetítő irodák; árösszevetési szolgáltatások; árubemutatás; áruk bemutatása kommunikációs médiában, kiskereskedelmi célokból; áruminták terjesztése; hirdetések levélben megrendelve; hirdetési hely kölcsönzése; honlapforgalom optimalizálása; import-export ügynökségek; becslés kereskedelmi ügyletekben; bérszámfejtés; beszerzői szolgáltatások [árúk illetve szolgáltatások beszerzése] mások számára; eladási propaganda mások számára; előfizetések intézése távközlési szolgáltatásokhoz mások számára; gazdasági előrejelzések; gyógyszerészeti, állatgyógyászati és higiéniai készítmények valamint gyógyászati eszközök kis és nagykereskedelme; információ és tanácsadás fogyasztóknak [fogyasztói tanácsadás]; információknak számítógépes adatbázisokba való szerkesztése; információk számítógépes adatbázisokba való rendezése; iratmásolás; irodagépek és készülékek kölcsönzése; kereskedelmi és üzleti kapcsolattartási adatok biztosítása; kereskedelmi információs ügynökségek; kereskedelmi közvetítői szolgáltatások; kereskedelmi tranzakciók tárgyalása és megállapodások kötése harmadik fél számára; kereskedelmi vagy reklámcélú kiállítások szervezése; kereskedelmi vagy reklámcélú vásárok szervezése; keresőmotor optimalizálása; kirakatredezés; üzletszervezési és üzletvezetési tanácsadás; üzletszervezési tanácsadás; üzletvezetési konzultáció; üzletvezetési tanácsadó szolgálatok; kommunikáció átírása [irodai funkciók]; konzultáció személyzeti kérdésekben; költöztető szolgálat vállalkozások számára; könyvelés; közönségszolgálat; közvéleménykutatás; kutatások ügyletekkel kapcsolatban; manöken/modell-szolgálatok reklám vagy kereskedelmi célból; marketing; mások áru és szolgáltatásai engedélyezésének kereskedelmi adminisztrációja; munkaerő-toborzás; on-line hirdetői tevékenység számítógépes hálózaton; outsourcing szolgáltatások [üzleti segítségnyújtás]; önköltség-elemzés; pay Per Click (PPC) hirdetés; piaci tanulmányok; piackutatás; rádiós reklámozás; reklámanyag naprakész állapotba hozása; reklámanyagok kölcsönzése; reklámanyagok [röplapok, prospektusok, nyomtatványok, áruminták] terjesztése; reklámanyagok terjesztése; reklámfilmek előállítás; reklámidő bérlete távközlési médiumban; reklámozás; reklámszövegek publikálása; reklámszövegek szerkesztése; reklámügynökségek, hirdető ügynökségek; sajtófigyelés; segítségnyújtás kereskedelmi vagy iparvállalatok irányításában; segítségnyújtás üzletvezetéshez; statisztikák összeállítása; szabadtéri hirdetés; szakmai konzultációk üzleti ügyekben; számítógépes nyilvántartások kezelése; számlakivonatok összeállítása; számlázás; személyzet kiválasztása pszichológiai eljárásokkal; szövegfeldolgozás; szponzorok felkutatása; telefonos üzenetközvetítés [telefonon el nem érhető személyeknek]; telemarketing szolgáltatások; televíziós reklámozás; titkársági szolgáltatások; tördelési szolgáltatások hirdetési célokból; újságelőfizetések intézése mások számára; üzleti felvilágosítás, tájékoztatás; üzleti hatékonyság szakértői szolgáltatások; üzleti információk; üzleti információk nyújtása weboldalon keresztül; üzleti könyvvizsgálat; vásárlási megrendelések ügyintézése.

44 Állatgyógyászati szolgáltatások; állatkozmetika; állatok ápolása; alternatív orvosi szolgáltatások; aromaterápiás szolgáltatások; beszédterápiás szolgáltatások; betegápolási szolgáltatások; egészségügyi

Nemzeti védjegybejelentések meghirdetése

berendezések kölcsönzése; egészségügyi szolgáltatások; egészségügyi tanácsadás; fizi(k)oterápia; gyógyászati berendezések bérbeadása; gyógyhelyek szolgáltatásai; gyógyszereszek szolgáltatásai (receptek elkészítése); gyógyszerészeti tanácsadás; hátgerincmasszázzsal gyógyítás; klinikák; kórházi szolgáltatások; masszázs; optikusok szolgáltatásai; orvosi klinikák szolgáltatásai; orvosi rendelők; orvosi szolgáltatások; otthonok lábadozók utókezelésére; terápiás szolgáltatások.

( 210 ) M 14 02324

( 220 ) 2014.07.22.

( 731 ) Györfffy Lajos, Kaposvár (HU)

( 546 )  MANTRANI

( 511 ) 14 Apró díszítő tárgyak, bizsuk, ékszerek, órák

25 Cipők; csizmák; fürdőcipők; fürdőpapucsok; futtbalcipők; lábbelik; magasszárú cipők; magasszárú lábbelik; papucsok; sárcipők; sportcipők; sportlábbelik; tornacipők; harisnyák; zoknik; kesztyű; gyermek, női, férfi alsóneműk; gyermek, női, férfi felső ruházat; kalap; kendő; készruhá; kötöttárak; kötött ruházati termékek; női ruhák, nyaksálak, övek, pénztartó övek, ruházat, ruházati cikkek, sapkák, sálak, táska, pénztárca, szatyor.

35 Kereskedelmi tevékenység; interneten történő kereskedelem; cipőipari termékek kereskedelme; alsó és felsőruházati cikkek kereskedelme; apró díszítő tárgyak, bizsuk, ékszerek, órák, táskák kereskedelme.

( 210 ) M 14 02376

( 220 ) 2014.07.24.

( 731 ) Harmony Assistant Kft., Budapest (HU)

( 740 ) Kulcsár János, Nagykozár

( 546 )  Gazdivonal

( 511 ) 35 Reklámozás; kereskedelmi ügyletek; kereskedelmi adminisztráció; irodai munkák, (az osztály betűrend szerinti jegyzékében szereplő valamennyi szolgáltatás) világháló portál szolgáltatás; szolgáltatás közvetítés; internetes reklám.

41 Nevelés; szakmai képzés; szórakoztatás; sport- és kulturális tevékenységek (az osztály betűrend szerinti jegyzékében szereplő valamennyi szolgáltatás) társkeresés, internetes párkereső szolgáltatás.

44 Orvosi szolgáltatások; állatgyógyászati szolgáltatások; higiéniai és szépségápolási szolgáltatások emberek és állatok részére; mezőgazdasági, kertészeti és erdészeti szolgáltatások (az osztály betűrend szerinti jegyzékében szereplő valamennyi szolgáltatás).

( 210 ) M 14 02472

( 220 ) 2014.08.05.

( 731 ) PICK SZEGED Szalámigyár és Húsüzem Zrt., Szeged (HU)

( 740 ) dr. Szűcs Ernő Péter, Szűcs Ügyvédi Iroda, Budapest

( 546 )  Familia

( 511 ) 29 Magyarországon feldolgozott hús, húskivonatok, mindenféle húskészítmény.

( 210 ) M 14 02483

( 220 ) 2014.08.05.

( 731 ) International Masis Tabak LLC, Masis City (AM)

( 740 ) Dr. Sóvári Miklós, DANUBIA Szabadalmi és Jogi Iroda Kft., Budapest

( 546 )

# Ararat

( 511 ) 34 Gáztartályok öngyújtókhoz, abszorbens papír pipához, cigarettapapír, ön-gyújtók dohányosoknak, dohányzacskók, cigarettapapír-ívek/tömbök, nedvesítővel felszerelt szivartárolók (humidorok) gyufásdobozok, tűzkövek, szivarvágók, szivartartók/szivartárcák, cigarettatartók; cigarettatárcák, szopókák cigarettaszipkákhöz, borostyánból készült szivar- és cigarettaszipkák, hamutartók dohányosoknak, köpöcsészék dohányosoknak, pipaállványok, pipatisztítók, cigaretták, dohánypótló anyagokat tartalmazó cigaretták, nem gyógyászati használatra, szivarkák (dohánylevélbe csavart cigaretták) szivarok, dohánytartó edények, gyufatartók, gyufák, dohány, bagó, tubák, tubákos szelencék, szívható füvek, pipák, zsebben hordható eszközök cigarettasodráshoz, cigarettaszűrők, cigarettaszopókák, szivardobozok, cigarettadobozok.

---

( 210 ) M 14 02516

( 220 ) 2014.08.08.

( 731 ) Lek farmacevtska družba d.d., Ljubljana (SI)

( 740 ) dr. Hatházi Vera, Dr. Hatházi Vera Ügyvédi Iroda, Budapest

( 541 ) AMOKSIKLAV

( 511 ) 5 Gyógyszerészeti, állatgyógyászati és egészségügyi készítmények; diétás termékek gyerek és betegek számára; tapaszok, kötszeranyagok; fogtömő anyagok és fogászati mintázóanyagok; fertőtlenítőszer.

---

( 210 ) M 14 02540

( 220 ) 2014.08.14.

( 731 ) Klein Csaba, Budapest (HU)

( 740 ) dr. Bagi János Zoltán, Kálóczy, Bagi és Wittner Ügyvédi Iroda, Budapest

( 541 ) Everness

( 511 ) 35 Reklámozás; kereskedelmi ügyletek; kereskedelmi adminisztráció; irodai munkák (az osztály betűrend szerinti jegyzékében szereplő valamennyi szolgáltatás).

41 Nevelés; szakmai képzés; szórakoztatás; sport- és kulturális tevékenységek (az osztály betűrend szerinti jegyzékében szereplő valamennyi szolgáltatás).

43 Vendéglátás (élelmezés); időleges szállásadás (az osztály betűrend szerinti jegyzékében szereplő valamennyi szolgáltatás).

---

( 210 ) M 14 02541

( 220 ) 2014.08.14.

( 731 ) Klein Csaba, Budapest (HU)

( 740 ) dr. Bagi János Zoltán, Kálóczy, Bagi és Wittner Ügyvédi Iroda, Budapest

( 541 ) A Tudatosság Ünnepe

( 511 ) 35 Reklámozás; kereskedelmi ügyletek; kereskedelmi adminisztráció; irodai munkák (az osztály betűrend szerinti jegyzékében szereplő valamennyi szolgáltatás).

41 Nevelés; szakmai képzés; szórakoztatás; sport- és kulturális tevékenységek (az osztály betűrend szerinti jegyzékében szereplő valamennyi szolgáltatás).

43 Vendéglátás (élelmezés); időleges szállásadás (az osztály betűrend szerinti jegyzékében szereplő valamennyi szolgáltatás).

---

( 210 ) M 14 02542

( 220 ) 2014.08.14.

( 731 ) Klein Csaba, Budapest (HU)

( 740 ) dr. Bagi János Zoltán, Kálóczy, Bagi és Wittner Ügyvédi Iroda, Budapest

( 546 )



- ( 511 ) 35 Reklámozás; kereskedelmi ügyletek; kereskedelmi adminisztráció; irodai munkák (az osztály betűrend szerinti jegyzékében szereplő valamennyi szolgáltatás).
- 41 Nevelés; szakmai képzés; szórakoztatás; sport- és kulturális tevékenységek (az osztály betűrend szerinti jegyzékében szereplő valamennyi szolgáltatás).
- 43 Vendéglátás (élelmezés); időleges szállásadás (az osztály betűrend szerinti jegyzékében szereplő valamennyi szolgáltatás).

( 210 ) M 14 02570

( 220 ) 2014.08.19.

( 731 ) PORT Kft., Mosonmagyaróvár (HU)

( 740 ) dr. Bertalan Tamás, dr. Bertalan Tamás, Mosonmagyaróvár

( 546 )  Antikvarium.hu

- ( 511 ) 16 Brosúrák, vékony fűzött könyvek; fedelek, kötések, borítók (papíráruk); folyóiratok, füzetek; grafikai nyomatok; grafikus ábrázolások; iratgyűjtők, dossziék; jegyek; katalógusok; kártyák; kézikönyvek; könyvecskék, füzetek; könyvek; könyvjelzők; könyvkötések; levelező lapok; levélpapír; magazinok, revűk; naptárak; noteszok; nyomtatott publikációk; pecsétbélyegek; prospektusok; sokszorosítható papírok; szórólapok; újságok.
- 35 Adatgyűjtés kereskedelmi ügyletekről, árubemutatók, áruk bemutatása kommunikációs médiában, kiskereskedelmi célokból, beszerzői szolgáltatások (árak illetve szolgáltatások beszerzése) mások számára, eladási propaganda mások számára, hirdetési hely kölcsönzése, hirdetési oldalak készítése, információ és tanácsadás fogyasztóknak (fogyasztói tanácsadás), információk számítógépes adatbázisokba való rendezése, információknak számítógépes adatbázisokba való szerkesztése, kereskedelmi vagy reklámcélú kiállítások szervezése, kereskedelmi vagy reklámcélú vásárok szervezése, marketing, on-line hirdetői tevékenység számítógépes hálózaton, outsourcing szolgáltatások (üzleti segítségnyújtás), piaci tanulmányok, piackutatás, reklámanyag naprakész állapotba hozása, reklámozás, reklámszövegek publikálása, segítségnyújtás kereskedelmi vagy iparvállalatok irányításában, segítségnyújtás üzletvezetéshez, számítógépes nyilvántartások kezelése, üzleti felvilágosítás, tájékoztatás, üzletszervezési tanácsadás.
- 42 Szerverbérlés, szoftverek, mint szolgáltatások, számítógép-szoftver fenntartása, számítógépprogramok kidolgozása, web oldalak alkotása és fenntartása mások számára.

( 210 ) M 14 02574

( 220 ) 2014.08.22.

( 731 ) Darvas Ákos, Diósd (HU)

( 740 ) dr. Vargha Balázs, Dr. Vargha Balázs Ügyvédi Iroda, Budapest

( 546 )



- ( 511 ) 9 Számítógépes szoftveralkalmazások, letölthető; biztonsági felszerelések, a járműülések és a sportfelszerelések részére készültek kivételével.
- 39 Parkolási szolgáltatások.

( 210 ) M 14 02578

( 220 ) 2014.08.22.



( 731 ) UNIVER Szövetkezeti Zrt., Kecskemét (HU)

( 740 ) Szeckay Ügyvédi Iroda, Budapest

( 546 )



- ( 511 ) 29 Magyarországról származó tartósított, szárított és főzött gyümölcsök és zöldségek; zselék, lekvárok ( dzsemek), kompótok; ajvár [tartósított paprika]; alkoholban tartósított gyümölcsök; almapüré; bab, tartósított; borsó, tartósított; burgonyaszírom; csemegeuborka; dzsemek; fagyasztott gyümölcsök; feldolgozott fokhagyma; gomba, tartósított; gyömbérdzsem; gyümölcs csipsz; gyümölcshéj; gyümölcskocsonya, zselé; gyümölcskonservek; gyümölcsök, tartósított; gyümölcs, párolt; gyümölcspép; gyümölcsláték; hagyma, tartósított; halból készített ételek; halfilé; halkonzervek; hal mousse-ok; hal, tartósított; hummusz [csicseriborsókrém]; húskonzervek; húsleves, erőleves; húsleves, erőleves; húsleveshez (táptalajhoz) készítmények; húsleves koncentrátumok; húsleves koncentrátumok; hús, tartósított; kandírozott [cukrozott] gyümölcsök; kandírozott [cukrozott] gyümölcsök; kompótok; lekvár; lencse, tartósított; levesek; leves készítmények; májpástétom; májpástétom; napraforgóolaj, étkezési; olajbogyó, tartósított; olajok, étkezési; olívaolaj, étkezési; paradicsomlé főzéshez; paradicsompüré; pektin táplálkozásra; savanyú káposzta; savanyúságok; repceolaj, étkezési; snack ételek (gyümölcs alapú -); szárított zöldségek; tojáspor; tojássárgája; virágporkészítmények [élelmiszer]; zöldségek, főtt; zöldségek, tartósított; zöldség~s mousse-ok [habok]; zöldségkonzervek; zöldségleves főzéshez; zöldségleves készítmények; zöldségláték; zselék, étkezési; zsirtartalmú anyagok étkezési zsírok előállításához; zsirtartalmú keverékek, kenyérré.
- 30 Magyarországról származó lisztek és más gabonakészítmények; kenyér, péksütemények és cukrászsütemények; fagylaltok; cukor, méz, melaszszirup; élesztő, sütőporok; só; mustár; ecet, fűszeres mártások; fűszerek; aprósütemény; aprósütemény, teasütemény; aromák italokhoz, az illóolajok kivételével; aromák süteményekhez, az illóolajok kivételével; aromás készítmények élelmezéshez; árpa, hántolt; árpaliszt; árpa, porrá tört; bab liszt; bors; briós burgonyaliszt; búzacóra emberi fogyasztásra; búzadara; búzaliszt; chow-chow [ízesítőszer] chutney [fűszeres ízesítő]; cukor; cukormáz süteményekhez; cukrászkészítmények karácsonyfa díszítésére; cukrászsütemények; curry [fűszer]; csillagánizs; csokoládé; csokoládéalapú italok; csokoládés mousse-ok [habok]; csokoládés tej [ital]; dara emberi táplálkozásra; desszert mousse-ok [cukrárszerű]; ecet; édesítőszer, (természetes -); élesztő; élesztő ételekhez; élesztők, erjesztőanyagok tésztafélékhez; ételízesítő [fűszer]; esszenciák élelmiszerekhez, kivéve az éteresszenciákat és az illóolajokat; fahéj [fűszer]; fűszerek; fűszerek, ízesítők; fűszerkeverék; gabonakészítmények; glükóz étkezési használatra; gyömbér [fűszer]; gyümölcs coulis-k [mártások]; gyümölcskocsonya, zselé [cukrárszerű]; gyümölcsös sütemények/torták; halva [édességféle]; húslé, mártás, saft; húspástétomok; ízesítőszer; jégkrém por; keksz; kekszek; kenyér; kenyér kovász nélkül, macesz; kerti füvek, konzervált [ízesítőszer]; ketchup [szósz]; konyhasó; kovász; kukoricadara; kukorica, darált; kukoricaliszt; kukoricapehely; kukorica, sült; kukorica, sült; kurkuma; lenmag emberi fogyasztásra; lenmag emberi fogyasztásra; lepények (gyümölcsös -); lisztek; lisztartalmú ételek; magas protein tartalmú gabonaszemek; majonéz; makaróni; malátás kekszek; malomipari termékek; mandulapép; mandulás cukrászkészítmények; mandulás cukrászsütemény; metélttészta-alapú készételek; metélt tészta, nudli, galuska; metélt tészta, nudli, galuska; méz; mézeskalács; mustár; mustárliszt; müzli; müzliszeletek; paprika, őrölt [ételízesítő]; paradicsomszósz; pesto [szósz]; piskóták; pizzák; propolisz; pudingok; quiche [tésztafélékben sült sós sodó]; ravioli; rizssütemény; sáfrány [ételízesítő]; salátaöntetek; snack ételek (gabona alapú -); snack ételek (rizs alapú -); só élelmiszerek tartósítására; sós kekszek spagetti; sütemények; süteményekhez való tészta; süteménypor; süteménytészta; süteménytészta; sütésre szolgáló anyagok élelmiszerek sütéséhez, főzéséhez; sütőpor; sütőszóda [szódabikarbóna sütési célokra]; szegfűszeg [fűszer]; szendvicsek; szerecsendió; szójabab-pástétom [ételízesítő]; szójaliszt; szójaszósz; szószok [ízesítőszer, fűszeres mártások]; taco; tésztafélékben sült pástétom; tésztafélék; tésztaöntetek; tortilla; vanília [ízesítőszer]; vanillin [vaníliapótló]; vermicelli, nudli, metélt tészta; zabalapú ételek; zabdara; zab hántolt/tisztított; zabliszt; zabpehely; zellersó; zsemlek; zsemlemorzsa.

## Nemzeti védjegybejelentések meghirdetése

31 Magyarországról származó árpa; bab, friss; baromfiszárnyas, élő; bogyók [friss gyümölcsök]; borókabogyó; borsó, friss; bors, paprika [növény]; burgonya, friss; búza; búzacsíra állati fogyasztásra; cékla, friss; cikória, friss; cikóriagyökér; cukkini, friss; cukkini, friss; csírák növénytanai célokra; diófélék [gyümölcsök]; fejes saláta, friss; gabonafélék feldolgozásakor keletkezett melléktermékek, állati fogyasztásra; gabonafélék feldolgozásakor keletkezett melléktermékek, állati fogyasztásra; gesztenye, friss; gomba, friss; gyökérzöldségek [táplálék]; gyümölcsök, friss; hagymák, friss [zöldség]; konyhakerti növények, friss; kukorica; kukorica takarmányfogácsa szarvasmarháknak; lencse [zöldségféle], friss; lenliszt [takarmány]; lenmag állati fogyasztásra; lenmag állati fogyasztásra; magvak [gabona]; magvak [vetőmagvak]; magvak [vetőmagvak]; mandula [gyümölcs]; mogoró; növények; olajbogyók, friss; palánták; paraj, friss [spenót]; póréhagyma, friss; rebarbara, friss; rizs, feldolgozatlan; rizsliszt [takarmány]; rozs; szőlő, friss; tökfélék, friss; uborka, friss; zab; zöldségek, friss.

32 Magyarországról származó alkoholmentes gyümölcsitalok; alkoholmentes gyümölcs kivonatok; alkoholmentes italok; alkoholmentes koktélok; ásványvizek; ásványvizek [italok]; gyümölcslevek; gyümölcslevek; gyümölcsnektárok, alkoholmentes; limonádék; méz alapú alkoholmentes italok; paradicsomlevek [italok]; pasztillák szénsavas italokhoz; porok szénsavas italokhoz; smoothie-k [gyümölcs- vagy zöldségitalok]; szörpök italokhoz; szörpök limonádékhoz; zöldséglevek [italok].

( 210 ) M 14 02580

( 220 ) 2014.08.22.

( 731 ) Száz-Jázmin Kft., Debrecen (HU)

Farkas Józsefné, Hajdúsámson (HU)

( 546 )



( 511 ) 5 Kapszulázott étrend-kiegészítő.

( 210 ) M 14 02621

( 220 ) 2014.08.27.

( 731 ) "HOLLAND ALMA" Kft., Pircse (HU)

( 740 ) dr. Czére-Réti Gabriella, DR. CZÉRE-RÉTI ÜGYVÉDI IRODA, Debrecen

( 541 ) Sirius

( 511 ) 29 Almapüré, dzsemek, fagyasztott gyümölcsök, gyümölcs csipsz, gyümölcshéj, gyümölcscocsonya zselé, gyümölcskonservek, tartósított gyümölcsök, párolt gyümölcs, gyümölcspép, gyümölcshaláték, kandírozott (cukrozott) gyümölcsök, kompótok, lekvár, snack ételek (gyümölcs alapú-).

31 Friss gyümölcsök.

32 Alkoholmentes aperitifek, alkoholmentes gyümölcsitalok, alkoholmentes gyümölcs kivonatok, alkoholmentes italok, alkoholmentes koktélok, alkoholmentes almabor, ásványvizek, ásványvizek (italok), esszenciák italok előállításához, gyümölcslevek, alkoholmentes gyümölcsnektárok, készítmények italok előállításához, termékek ásványvizek előállításához, termékek szénsavas vizek előállításához, vizek (italok).

( 210 ) M 14 02622

( 220 ) 2014.08.27.

( 731 ) "HOLLAND ALMA" Kft., Pircse (HU)

( 740 ) dr. Czére-Réti Gabriella, DR. CZÉRE-RÉTI ÜGYVÉDI IRODA, Debrecen

( 541 ) Red Topaz

## Nemzeti védjegybejelentések meghirdetése

- ( 511 ) 29 Almapüré, dzsemek, fagyasztott gyümölcsök, gyümölcs csipsz, gyümölcshéj, gyümölcskocsonya zselé, gyümölcskonservek, tartósított gyümölcsök, párolt gyümölcs, gyümölcspép, gyümölcssaláták, kandírozott (cukrozott) gyümölcsök, kompótok, lekvár, snack ételek (gyümölcs alapú-).
- 31 Friss gyümölcsök.
- 32 Alkoholmentes aperitifek, alkoholmentes gyümölcshitalok, alkoholmentes gyümölcskivonatok, alkoholmentes italok, alkoholmentes koktélok, alkoholmentes almabor, ásványvizek, ásványvizek (italok), esszenciák italok előállításához, gyümölcslévek, alkoholmentes gyümölcsnektárok, készítmények italok előállításához, termékek ásványvizek előállításához, termékek szénsavas vizek előállításához, vizek (italok).

( 210 ) M 14 02633

( 220 ) 2014.08.28.

( 731 ) NISSIN FOODS HOLDINGS CO., LTD., Osaka, Yodogawa-Ku (JP)

( 740 ) dr. Kocsomba Nelli, Dr. Kocsomba Nelli Ügyvédi Iroda, Budapest

( 541 ) **Makarneks**

- ( 511 ) 30 Kávé, tea, kakaó és pótkávé; rizs; tápióka és szágó; liszt és gabonakészítmények; kenyér, pék- és cukrászsütemények; fagylaltok és jégkrémek; cukor, méz, melasz; élesztő, sütőpor; só; mustár; ecet, szószok (fűszerek, ízesítők); fűszerek; jég; fűszeres készítmények élelmiszerhez; fűszerek, ízesítők; fűszerek; esszenciák élelmiszerekhez [kivéve az étereszenciákat és az esszenciaolajokat]; lisztartalmú ételek; metélt tészta; lisztből készült tészták; instant metélt tészta; mélyhűtött metélt tészta; hűtött metélt tészta; szárított metélt tészta; és [főként] metélttésztát tartalmazó készételek.

( 210 ) M 14 02664

( 220 ) 2014.09.01.

( 731 ) Hunapu Korlátolt Felelősségű Társaság 100%, Budaörs (HU)

( 740 ) dr. Pécsváradi János, Dr. Pécsváradi János Ügyvédi Iroda, Budapest

( 541 ) **Solar United Natives**

- ( 511 ) 35 Reklámozás; kereskedelmi ügyletek; kereskedelmi adminisztráció; irodai munkák (az osztály betűrend szerinti jegyzékében szereplő valamennyi szolgáltatás).
- 38 Távközlés (az osztály betűrend szerinti jegyzékében szereplő valamennyi szolgáltatás).
- 41 Nevelés; szakmai képzés; szórakoztatás; sport- és kulturális tevékenységek (az osztály betűrend szerinti jegyzékében szereplő valamennyi szolgáltatás).

( 210 ) M 14 02693

( 220 ) 2014.09.04.

( 731 ) Magyar Szilárd, Budapest (HU)

( 740 ) Török Antal, Győr

( 546 )



- ( 511 ) 31 Friss gyümölcsök és zöldségek.
- 35 Zöldség-, gyümölcs forgalmazás, szendvics, hideg- és melegétel kereskedelem.
- 43 Hideg- és melegkonyhás vendéglátás (élelmezés); éttermi szolgáltatások, ételkészítés.

( 210 ) M 14 02695

( 220 ) 2014.09.04.

( 731 ) Grémound Hungary Kft., Szeged (HU)

( 740 ) Dr. Sóvári Miklós, DANUBIA Szabadalmi és Jogi Iroda Kft., Budapest

( 546 )



- ( 511 ) 19 Nem fém építőanyagok; zsaluszerkezetek; nem fém építési csövek; aszfalt, beton, vasbeton; nem fémből készült hordozható épületszerkezetek; nem fém nyílászárók; nem fém tetőszerkezetek, tetőfedő anyagok.
- 37 Építkezések (építőipari kivitelezés), lakóépületek és irodaépületek építése, gyárépítés, útépítés; építkezések felügyelete; építési technológiával kapcsolatos információ; építőipari gépek kölcsönzése; szerelések; épületgépészet; fűtőberendezések, klímaberendezések, szellőzőberendezések, épületek vízrendszere és elektromos berendezések felszerelése és javítása; gépek és berendezések üzembe helyezése, karbantartása és javítása.
- 42 Építészet, épületek tervezése, építészi konzultáció, építési technológiák fejlesztése, belsőépítészet.

( 210 ) M 14 02701

( 220 ) 2014.09.04.

( 731 ) Czuprák Szabolcs, Debrecen (HU)

( 740 ) dr. Tihanyi Péter ügyvéd, Dr. Tihanyi Ügyvédi Iroda, Debrecen

( 541 ) CZUPRÁK

- ( 511 ) 29 Hús, hal-, baromfi- és vadhús; húskivonatok; tartósított, szárított és főzött gyümölcsök és zöldségek; zselék, lekvárok (dzsemek), kompótok; tojások; tej és tejtermékek; étkezési olajok és zsírok (az osztály betűrend szerinti jegyzékében szereplő valamennyi áru).
- 32 Sörök; ásványvizek és szénsavas vizek és egyéb alkoholmentes italok; gyümölcsitalok és gyümölcslevek; szörpök és más készítmények italokhoz (az osztály betűrend szerinti jegyzékében szereplő valamennyi áru).
- 33 Alkoholmentes italok (a sörök kivételével) (az osztály betűrend szerinti jegyzékében szereplő valamennyi áru).

( 210 ) M 14 02703

( 220 ) 2014.09.04.

( 731 ) AXA, Paris (FR)

( 740 ) dr. Sóvári Miklós, DANUBIA Szabadalmi és Jogi Iroda Kft., Budapest

( 546 )  **ASSISTANCE**  
több mint / szolgálat

- ( 511 ) 36 Biztosítás, pénzügy, pénzügyi segítségnyújtás biztosítási szerződések területén, pénzügyi segítségnyújtási szolgáltatások, orvosi és egészségügyi költségek visszatérítése, utazás során felmerülő kármentési biztosítás kifizetése, hitelakciókhoz kapcsolódó pénzügyi segítségnyújtás.
- 37 Segítségnyújtás gépkocsivezetők és utazók részére utazások során, segítségnyújtás elromlott járművekhez [javítás], helyiségek helyrehozatala kárt követően, járművek, épületek és helyiségek karbantartása; beltéri épülettakarítási szolgáltatások.
- 39 Segítségnyújtás gépkocsivezetők és utazók részére utazások során, segítségnyújtás elromlott járművekhez [vontatás], gépkocsivezetők és utazók hazaszállítása és szállítása baleset vagy betegség esetén, járművek sürgősségi szerelése és hazaszállítása, alkatrészek szállítása, járműbérleti szolgáltatások, turisztikai és utazási ügynökségek, utazások foglalása és szervezése, utazással kapcsolatos tájékoztatás, futárszállítási foglalások, taxi szállítás, betegszállítás; gyógyszerek házhozszállítása, helyfoglalás utazással kapcsolatban, költözési szolgáltatások; otthoni szolgáltatások szervezése és nyújtása, ételek és bevásárlások házhozszállítása.
- 44 Személyre szabott orvosi, otthoni higiéniai és kozmetikai ápolás szervezése és nyújtása, gyógyszerészeti és paragyógyszerészeti termékek házhozszállítása; otthoni orvosi segítségnyújtás; kórházi ágyak, pihenőhelyek, szanatóriumi helyek foglalása; kedvenc háziállatok otthoni ellátásának nyújtása és szervezése; otthoni kerti szolgáltatások nyújtása és szervezése; otthoni segítségnyújtás beteg gyermekek és idős emberek részére, orvosi segítségnyújtás otthon, orvosi ápolás.
- 45 Tanácsadás és tájékoztatás egyéni és szociális szolgáltatásokról; jogi tanácsadás, tájékoztatás és

Nemzeti védjegybejelentések meghirdetése

tudakozódás (nem üzleti ügyekhez kapcsolódóan), jogi támogatás biztosítási szerződések ügyében; jogi támogatás hitelügyletekhez kapcsolódóan; segítségnyújtási szolgáltatások elhalálózást követő adminisztratív eljárások terén; személyek és vagyontárgyak otthoni biztonságával kapcsolatos szolgáltatások szervezése, biztonsági tanácsadás; kedvenc háziállatok gondozásával kapcsolatos szolgáltatások, gyermekek óvodába kísérése; helyiségek őrzése; támogatás nyújtása önmagukat önállóan ellátni képtelen személyeknek lakhelyük áthelyezésében vagy átalakításában (nem üzleti ügyekhez kapcsolódóan), elérhetőséggel és önállóságuk fenntartásával kapcsolatos tanácsadás.

( 210 ) M 14 02705

( 220 ) 2014.09.05.

( 731 ) Richter Gedeon Nyrt., Budapest (HU)

( 541 ) XILOMARE

( 511 ) 5 Gyógyszerkészítmények.

( 210 ) M 14 02706

( 220 ) 2014.09.05.

( 731 ) Richter Gedeon Nyrt., Budapest (HU)

( 541 ) TEJANIA

( 511 ) 5 Gyógyszerkészítmények.

( 210 ) M 14 02742

( 220 ) 2014.09.09.

( 731 ) Szellő Bt., Nyíregyháza (HU)

( 546 )  KERÉKPÁR  
GURU

( 511 ) 12 Kerékpárok, fogaskerekek kerékpárokhoz, kerékpár hajtókarok, kerékpár kerékabroncsok, kerékpár kerékagyak, kerékpár kerékküllők, kerékpár kitámasztók, kerékpár sárvédők, kerékpárcsengők, kerékpárkerekek, kerékpárkormányok, kerékpárnyergek, kerékpárpedálok, kerékpárpumpák, kerékpártámaszok, kerékpártömlők, kerékpárvázak, kosarak kerékpárokhoz, láncok kerékpárokhoz, légtömlők kerékpárokhoz, nyeregtáskák kerékpárokhoz, nyergek kerékpárokhoz.

25 Ruházati cikkek, cipők.

35 Reklámozás; kereskedelmi ügyletek.

( 210 ) M 14 02743

( 220 ) 2014.09.09.

( 731 ) Trivero Kft., Győr (HU)

( 546 )



( 511 ) 41 Nevelés; szakmai képzés; szórakoztatás; sport- és kulturális tevékenységek (az osztály betűrend szerinti jegyzékében szereplő valamennyi szolgáltatás).

( 210 ) M 14 02744

( 220 ) 2014.09.09.

( 731 ) Dokkoló Kft., Szeged (HU)

( 740 ) dr. Balázs Péter, Szeged

( 546 )  DOKKOLÓ  
DOKUMENTÁCIÓS KÖZPONT

( 511 ) 16 Papír, karton és ezen anyagokból készült termékek, amelyek nem tartoznak más osztályokba; nyomdaipari

Nemzeti védjegybejelentések meghirdetése

termékek; könyvkötészeti anyagok; fényképek; papíripari cikkek; papíripari vagy háztartási ragasztóanyagok; anyagok művészek részére; esetek; írógépek és irodai cikkek (bútorok kivételével); tanítási és oktatási anyagok (készülékek kivételével); csomagolásra szolgáló műanyagok (amelyek nem tartoznak más osztályokba); nyomdabetűk; klisék (az osztály betűrend szerinti jegyzékében szereplő valamennyi áru).

35 Reklámozás; kereskedelmi ügyletek; kereskedelmi adminisztráció; irodai munkák (az osztály betűrend szerinti jegyzékében szereplő valamennyi szolgáltatás).

( 210 ) M 14 02759

( 220 ) 2014.09.10.

( 731 ) Nemzeti Közlekedési Hatóság, Budapest (HU)

( 740 ) dr. Bots Dénes, Budapest

( 546 )



( 511 ) 45 Engedélyező hatósági szolgáltatások - közlekedési hatósági, légitársasági, állami légügyi hatósági, vasúti közlekedési hatósági, víziközlekedési hatósági és vasúti igazgatási szervek feladatai.

( 210 ) M 14 02760

( 220 ) 2014.09.10.

( 731 ) Nemzeti Közlekedési Hatóság, Budapest (HU)

( 740 ) dr. Bots Dénes, Budapest

( 546 )



Közúti Gépjármű-közlekedési Hivatal

( 511 ) 45 Engedélyező hatósági szolgáltatások - közúti gépjármű-közlekedéssel összefüggő hatósági feladatok.

( 210 ) M 14 02761

( 220 ) 2014.09.10.

( 731 ) Nemzeti Közlekedési Hatóság, Budapest (HU)

( 740 ) dr. Bots Dénes, Budapest

( 546 )



Légügyi Hivatal

( 511 ) 45 Engedélyező hatósági szolgáltatások - légitársasági és állami légügyi hatósági feladatok.

( 210 ) M 14 02762

( 220 ) 2014.09.10.

( 731 ) Nemzeti Közlekedési Hatóság, Budapest (HU)

( 740 ) dr. Bots Dénes, Budapest

( 546 )



Útügyi, Vasúti és Hajózási Hivatal

( 511 ) 45 Engedélyező hatósági szolgáltatások - közúti, vasúti és hajózási hatósági feladatok.

( 210 ) M 14 02784

( 220 ) 2014.09.10.

( 731 ) Kármán Sebestyén, Velence (HU)



- ( 511 ) 30 Fagyalt.  
43 Vendéglátás.

( 210 ) M 14 02785

( 220 ) 2014.09.11.

( 731 ) MET Holding AG, Zug (CH)

( 740 ) Ormai és Társai CMS Cameron McKenna LLP Ügyvédi Iroda, Budapest



- ( 511 ) 4 Gáz üzemanyag és olaj; olajszármazékok; szilárd, folyékony vagy gáznemű hajtóanyagok; ipari olajok és zsírok; kenőanyagok; porleszívó; nedvesítő és lekötő vegyületek; fűtőanyagok; világítóanyagok; cseppfolyósított természetes gázok (LNG).

35 Gáztermékek és azok tárolására alkalmas tartályok illetve gázszabályozók, világító-, fűtő-, gőzfejlesztő, főző-, hűtő- és szárítóberendezések, valamint mindennemű gázzal működő készülékek nagykereskedelmi és kiskereskedelmi forgalmazása; reklámozás; műszaki reklámtanácsadás; adatgyűjtés kereskedelmi ügyletekről; beszerzői szolgáltatások (árak, illetve szolgáltatások beszerzése mások számára); gazdasági előrejelzések; hirdetések levélben megrendelve; hirdetési oldalak készítése; kereskedelmi információs ügynökségek; kereskedelmi vagy reklámcélú kiállítások szervezése; közvélemény-kutatás; kutatások ügyletekkel kapcsolatban; piaci tanulmányok, piackutatás; rádiós reklámozás; reklámanyag naprakész állapotba hozása; reklámanyagok (röplapok, prospektusok, nyomtatványok, áruminták)terjesztése; reklámszövegek publikálása; sajtófigyelés; statisztikai információnyújtás; szabadtéri hirdetés; televíziós reklámozás; árubemutató; árverés; üzleti felvilágosítás, tájékoztatás; üzleti információk; villamos energia-kereskedelem; LPG kereskedelem.

36 Árutőzsdei szolgáltatások.

42 Gáz és olaj kutatásával kapcsolatos szolgáltatások; gázszolgáltatással kapcsolatos tanácsadás; kutatás és fejlesztés; műszaki kutatás; műszaki szakértői tevékenység; szakvélemények adása (mérnöki munkákkal kapcsolatban).

( 210 ) M 14 02787

( 220 ) 2014.09.11.

( 731 ) Uniomax Magyarország Kft., Budapest (HU)

( 740 ) PINTZ ÉS TÁRSAI Szabadalmi, Védjegy és Jogi Iroda Kft., Budapest



- ( 511 ) 9 Akkumulátorok (laptop-tartozékok); laptop adapterek; nyomtató alkatrészek, nevezetesen nyomtató mechanikai és elektronikai egységek, lapleválasztó egységek, elektronikai panelek nyomtatókhoz, beégetőművek nyomtatókhoz, fóliák, gumihengerek, fogaskerekek, érzékelők, csapágyak, nyomtató fejek.

35 Kereskedelmi ügyletek; online -és offline áruházi nagykereskedelmi és kiskereskedelmi szolgáltatások számítástechnikai árukkal, valamint számítástechnikai áruk alkatrészeivel és tartozékaival kapcsolatban.

( 210 ) M 14 02820

( 220 ) 2014.09.16.

( 731 ) Dial-Comp Kft., Budapest (HU)

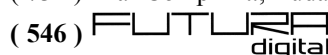

- ( 511 ) 9 Audio és video kaputelefonok, videotelefonok, belső fedélzeti távbeszélő készülékek, telefonkészülékek.

Nemzeti védjegybejelentések meghirdetése

---

37 Építkezés; javítás; szerelési szolgáltatások (az osztály betűrend szerinti jegyzékében szereplő valamennyi szolgáltatás).

38 Távközlés (az osztály betűrend szerinti jegyzékében szereplő valamennyi szolgáltatás).

---

( 210 ) M 14 02822

( 220 ) 2014.09.16.

( 731 ) Mára Krisztián, Budapest (HU)

Balogh György András, Budapest (HU)

( 546 )



( 511 ) 25 Divatcikk, cipők, kalapárak, kitűzők, ajándéktárgyak.

35 Reklámozás; kereskedelmi ügyletek és adminisztráció; irodai munkák, szórólapok, internetes online felületek, Facebook - kampányok.

41 Nevelés, szakmai képzés, szórakoztatás, sport- és kulturális tevékenységek, televízió- és rádióműsorok, nyomtatott sajtó termékek.

---

( 210 ) M 14 02825

( 220 ) 2014.09.15.

( 731 ) Gilányi Nóra 100%, Sajólad (HU)

( 541 ) DESIGNIZMUS

( 511 ) 42 Tudományos és műszaki szolgáltatások, valamint az idetartozó tervezői és kutatói tevékenység; ipari elemző és kutató szolgáltatások; számítástechnikai hardver és szoftver tervezés és fejlesztés (az osztály betűrend szerinti jegyzékében szereplő valamennyi szolgáltatás).

---

( 210 ) M 14 02835

( 220 ) 2014.09.15.

( 731 ) SOCIÉTÉ DES PRODUITS NESTLÉ S.A., Vevey (CH)

( 740 ) dr. Tompa Gábor, Tompa Ügyvédi Iroda, Budapest

( 541 ) MELBA

( 511 ) 30 Kávé, kávékivonat, kávé alapú készítmények és italok; jeges kávé; pótkávé, pótkávé kivonat, pótkávé alapú készítmények és italok; cikória; tea, teakivonat, tea alapú készítmények és italok; jeges tea; maláta alapú készítmények; kakaó és kakaó alapú készítmények és italok; csokoládé, csokoládés termékek, csokoládé alapú készítmények és italok; cukorkaárak, édességek, bonbonok, kandiscukrok; cukor; rágógumi; természetes édesítőszer; pékáruk, kenyér, élesztő, süteménytészta; kekszek, cukrászsütemények, aprósütemények, ostyák, tejkaramellák, pudingok; fagyalt, jégkrém, vizes jégkrémek, szörbet (fagyalt), fagyasztott cukrászkészítmények, fagyasztott sütemények, lágy jégkrémek, fagyasztott desszertek, fagyasztott joghurtok; kötőanyagok jégkrémek és/vagy vizesjégkrémek és/vagy szörbet és/vagy fagyasztott cukrászkészítmények és/vagy fagyasztott sütemények és/vagy könnyű jégkrémek és/vagy fagyasztott desszertek és/vagy fagyasztott joghurtok készítéséhez; méz és mézpótlók; gabonafélék reggelire, müzli, kukoricapelyhek, gabonapehely-szeletek, fogyasztásra készgabonafélék; gabonakészítmények; rizs, tésztafélék, metélt tészta, nudli, galuska; rizs, liszt vagy gabona alapú élelmiszerek, készételek formájában is; pizzák; szendvicsek; étkezési tésztakeverék és konyhakész kenyértészta; szószok; szójaszósz; ketchup; aromatizáló vagy fűszerező készítmények ételekhez, ehető fűszerek, fűszerek, ízesítők, salátaöntetek, majonéz; mustár; ecet.

---

( 210 ) M 14 02894

( 220 ) 2014.09.22.

( 731 ) Közép Európai Média és Kiadó Zrt., Budapest (HU)

( 541 ) Napi.hu: a 100 leggazdagabb

---



Nemzeti védjegybejelentések meghirdetése

---

- ( 511 ) 35 Reklámozás; kereskedelmi ügyletek; kereskedelmi adminisztráció; irodai munkák (az osztály betűrend szerinti jegyzékében szereplő valamennyi szolgáltatás).
- 38 Távközlés (az osztály betűrend szerinti jegyzékében szereplő valamennyi szolgáltatás).
- 41 Nevelés; szakmai képzés; szórakoztatás; sport- és kulturális tevékenységek (az osztály betűrend szerinti jegyzékében szereplő valamennyi szolgáltatás).
- 

**( 210 ) M 14 02895**

**( 220 ) 2014.09.22.**

( 731 ) Zhou Yu Kai, Érd (HU)

**( 541 ) n&p nuopai**

- ( 511 ) 18 Bőr és bőrutánzatok, ezen anyagokból készült olyan termékek, amelyek nem tartoznak más osztályokba; állatbőrök és irhák; utazótáskák és bőröndök; esernyők és napernyők; sétatálcák; ostorok, hámok, nyerges és lószerszámok (az osztály betűrend szerinti jegyzékében szereplő valamennyi áru).
- 24 Textiliák és textilárúk, amelyek nem tartoznak más osztályokba; ágyneműk, asztalneműk (az osztály betűrend szerinti jegyzékében szereplő valamennyi áru).
- 25 Ruházati cikkek, cipők, kalapárúk (az osztály betűrend szerinti jegyzékében szereplő valamennyi áru).
- 

**( 210 ) M 14 02919**

**( 220 ) 2014.09.24.**

( 731 ) British American Tobacco (Brands) Limited, London (GB)

( 300 ) 2014 31054 2014.05.08. AZ

( 740 ) dr. Sasvári Gabriella, SBGK Ügyvédi Iroda, Budapest

**( 546 )**

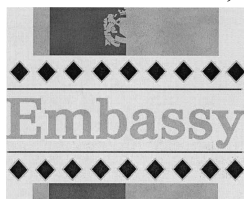

- ( 511 ) 34 Cigaretta; dohány; dohánytermékek; öngyújtók; gyufák; dohányzási cikkek.
- 

**( 210 ) M 14 02925**

**( 220 ) 2014.09.25.**

( 731 ) Munkácsy-Tej Kft., Gyula (HU)

**( 541 ) biomega**

- ( 511 ) 29 Hús, hal-, baromfi- és vadhús; húskivonatok; tartósított, szárított és főzött gyümölcsök és zöldségek; zselék, lekvárok (dzsemek), kompótok; tojások; tej és tejtermékek; étkezési olajok és zsírok.
- 31 Gabonamagvak, mezőgazdasági, kertészeti, erdészeti termékek és magok, amelyek nem tartoznak más osztályokba; élő állatok; friss gyümölcsök és zöldségek; vetőmagok, élő növények és virágok; tápanyagok állatok számára; maláta.
- 

**( 210 ) M 14 02930**

**( 220 ) 2014.09.25.**

( 731 ) Cardinal Számítástechnikai Kft., Budapest (HU)

( 740 ) dr. Gócza Gabriella, Gócza Ügyvédi Iroda, Budapest

**( 541 ) ViCA**

- ( 511 ) 9 Tudományos célra szolgáló egyéb mérő-, jelző-, ellenőrző (felügyeleti) berendezések és felszerelések; kapcsolására, átalakítására, tárolására, szabályozására vagy ellenőrzésére szolgáló készülékek és berendezések; adatfeldolgozó berendezések, számítógépek; számítógépes szoftverek.
- 35 Kereskedelmi adminisztráció; irodai munkák; adatgyűjtés kereskedelmi ügyletekről; adatkutatás számítógép fájlokban mások számára; adatok frissítése és karbantartása számítógépes adatbázisokban; információknak
-

Nemzeti védjegybejelentések meghirdetése

számítógépes adatbázisokba való szerkesztése; információk számítógépes adatbázisokba való rendezése; kereskedelmi és üzleti kapcsolattartási adatok biztosítása; kutatások ügyletekkel kapcsolatban.

36 Pénzügyi ügyletek; valutaügyletek.

38 Távközlés (az osztály betűrend szerinti jegyzékében szereplő valamennyi szolgáltatás).

42 Tudományos és műszaki szolgáltatások, valamint az idetartozó tervezői és kutatói tevékenység; ipari elemző és kutató szolgáltatások; számítástechnikai hardver és szoftver tervezés és fejlesztés (az osztály betűrend szerinti jegyzékében szereplő valamennyi szolgáltatás).

45 Jogi szolgáltatások; biztonsági szolgáltatások személyek és vagyontárgyak védelmére; mások által egyéni igényeknek megfelelően nyújtott személyes és társadalmi jellegű szolgáltatások (az osztály betűrend szerinti jegyzékében szereplő valamennyi szolgáltatás).

---

( 210 ) M 14 02937

( 220 ) 2014.09.26.

( 731 ) G-COM Hungary Kft., Szeged (HU)

( 740 ) dr. Jeszenszki Gábor, Jeszenszki Ügyvédi Iroda, Budapest

( 546 ) 

( 511 ) 25 Ruházati cikkek, cipők, kalapárúk (az osztály betűrend szerinti jegyzékében szereplő valamennyi áru).

---

( 210 ) M 14 02950

( 220 ) 2014.09.26.

( 731 ) Losó Viktor, Albertirsa (HU)

( 740 ) dr. Kenéz Márta ügyvéd, Albertirsa

( 546 ) 

( 511 ) 29 Hús, hal-, baromfi- és vadhús; húskivonatok; tartósított, szárított és főzött gyümölcsök és zöldségek; zselék, lekvárok (dzsemek), kompótok; tojások; tej és tejtermékek; étkezési olajok és zsírok.

30 Kávé, tea, kakaó és kávépótló szerek; rizs; tápióka és szágó; lisztek és más gabonakészítmények; kenyér, péksütemények és cukrászsütemények; fagylaltok; cukor, méz, melaszszirup; élesztő, sütőporok; só; mustár; ecet, fűszeres mártások; fűszerek; jég.

31 Gabonamagvak, mezőgazdasági, kertészeti, erdészeti termékek és magok, amelyek nem tartoznak más osztályokba; élő állatok; friss gyümölcsök és zöldségek; vetőmagok, élő növények és virágok; tápanyagok állatok számára; maláta.

---

( 210 ) M 14 02983

( 220 ) 2014.09.30.

( 731 ) S.C. DANTE INTERNATIONAL S.A., Bukarest (RO)

( 740 ) dr. Perlaki Szabolcs, Perlaki Ügyvédi Iroda, Budapest

( 541 ) eMAG - Zsebáruház

( 511 ) 9 Tudományos célra szolgáló, tengerészeti, földmérő, fényképezési, mozgóképi, optikai, súlymérő, egyéb mérő-, jelző-, ellenőrző (felügyeleti), életmentő és oktatóberendezések és felszerelések; elektromos energia vezetésére, kapcsolására, átalakítására, tárolására, szabályozására vagy ellenőrzésére szolgáló készülékek és berendezések; hangok vagy képek rögzítésére, továbbítására, másolására szolgáló készülékek; mágneses adathordozók; hanglemezek; CD-k (kompakt lemezek), DVD-k és egyéb, digitális rögzítésű média; szerkezetek érmebedobással működő készülékekhez; regisztrációs pénztárgépek; számológépek, adatfeldolgozó berendezések,

Nemzeti védjegybejelentések meghirdetése

---

számítógépek; számítógépes szoftverek; tűzoltó készülékek (az osztály betűrend szerinti jegyzékében szereplő valamennyi áru).

16 Papír, karton és ezen anyagokból készült termékek, amelyek nem tartoznak más osztályokba; nyomdaipari termékek; könyvkötészeti anyagok; fényképek; papíripari cikkek; papíripari vagy háztartási ragasztóanyagok; anyagok művészek részére; ecsetek; írógépek és irodai cikkek (bútorok kivételével); tanítási és oktatási anyagok (készülékek kivételével); csomagolásra szolgáló műanyagok (amelyek nem tartoznak más osztályokba); nyomdabetűk; klisék (az osztály betűrend szerinti jegyzékében szereplő valamennyi áru).

28 Játékok, játékszerek; testnevelési és sportcikkek, amelyek nem tartoznak más osztályokba; karácsonyfadíszek (az osztály betűrend szerinti jegyzékében szereplő valamennyi áru).

35 Reklámozás; kereskedelmi ügyletek; kereskedelmi adminisztráció; irodai munkák (az osztály betűrend szerinti jegyzékében szereplő valamennyi szolgáltatás).

38 Távközlés (az osztály betűrend szerinti jegyzékében szereplő valamennyi szolgáltatás).

42 Tudományos és műszaki szolgáltatások, valamint az idetartozó tervezői és kutatói tevékenység; ipari elemző és kutató szolgáltatások; számítástechnikai hardver és szoftver tervezés és fejlesztés (az osztály betűrend szerinti jegyzékében szereplő valamennyi szolgáltatás).

---

**( 210 ) M 14 02997**

**( 220 ) 2014.10.01.**

( 731 ) "LIGA TV" Kereskedelmi és Szolgáltató Kft., Budapest (HU)

( 740 ) dr. Pintér Aurél, Pintér Aurél Ügyvédi Iroda, Budapest

**( 541 ) "LIGA TV"**

( 511 ) 35 Reklámozás; kereskedelmi ügyletek; kereskedelmi adminisztráció; irodai munkák (az osztály betűrend szerinti jegyzékében szereplő valamennyi szolgáltatás).

38 Távközlés (az osztály betűrend szerinti jegyzékében szereplő valamennyi szolgáltatás).

41 Nevelés; szakmai képzés; szórakoztatás; sport- és kulturális tevékenységek (az osztály betűrend szerinti jegyzékében szereplő valamennyi szolgáltatás).

---

**( 210 ) M 14 03024**

**( 220 ) 2014.10.02.**

( 731 ) Palásti József, Kunszállás (HU)

( 740 ) dr. Sándor Péter, Sándor Szegedi Szent-Ivány Komáromi Eversheds Ügyvédi Iroda, Budapest

**( 546 )**



( 511 ) 30 Kávé, tea, kakaó és kávépótló szerek; rizs; tápióka és szágó; lisztek és más gabonakészítmények; kenyér, péksütemények és cukrászsütemények; fagylaltok; cukor, méz, melaszszirup; élesztő, sütőporok; só; mustár; ecet, fűszeres mártások; fűszerek; jég (az osztály betűrend szerinti jegyzékében szereplő valamennyi áru).

---

**( 210 ) M 14 03025**

**( 220 ) 2014.10.03.**

( 731 ) Persecutor Vagyonvédelmi Kft., Budapest (HU)

( 740 ) dr. Kovács Gábor, Budapest

---

( 546 )



( 511 ) 42 Tudományos és műszaki szolgáltatások, valamint az idetartozó tervezői és kutatói tevékenység; ipari elemző és kutató szolgáltatások; számítástechnikai hardver és szoftver tervezés és fejlesztés (az osztály betűrend szerinti jegyzékében szereplő valamennyi szolgáltatás).

( 210 ) M 14 03026

( 220 ) 2014.10.03.

( 731 ) Persecutor Vagyonvédelmi Kft., Budapest (HU)

( 740 ) dr. Kovács Gábor, Budapest

( 546 )



( 511 ) 42 Tudományos és műszaki szolgáltatások, valamint az idetartozó tervezői és kutatói tevékenység; ipari elemző és kutató szolgáltatások; számítástechnikai hardver és szoftver tervezés és fejlesztés (az osztály betűrend szerinti jegyzékében szereplő valamennyi szolgáltatás).

( 210 ) M 14 03028

( 220 ) 2014.10.03.

( 731 ) Simon István, Kőszárhegy (HU)

( 546 ) **SEUSO**  **BORVIDÉK**

( 511 ) 33 Kőszárhegyen készített borok.

35 Kőszárhegyen készített borok kereskedelme.

43 Vendéglátás (élelmezés); időleges szállásadás (az osztály betűrend szerinti jegyzékében szereplő valamennyi szolgáltatás).

( 210 ) M 14 03053

( 220 ) 2014.10.06.

( 731 ) Rubik Stúdió Műszaki Fejlesztő Kft., Budapest (HU)

( 740 ) dr. Szamosi Katalin, SBGK Ügyvédi Iroda, Budapest

( 546 )

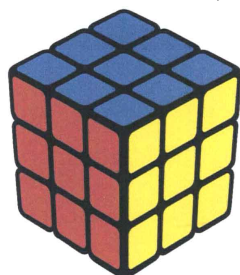

( 511 ) 28 Játékok, játékszerek; testnevelési és sportcikk, amelyek nem tartoznak más osztályokba;

karácsonyfadíszek (az osztály betűrend szerinti jegyzékében szereplő valamennyi áru).

( 210 ) M 14 03054

( 220 ) 2014.10.06.

( 731 ) Rubik Stúdió Műszaki Fejlesztő Kft., Budapest (HU)

( 740 ) dr. Szamosi Katalin, SBGK Ügyvédi Iroda, Budapest

( 546 )

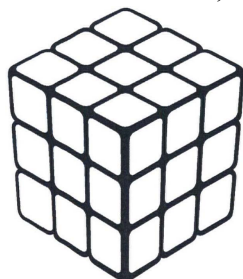

( 511 ) 28 Játékok, játékszerek; testnevelési és sportcikk, amelyek nem tartoznak más osztályokba;  
karácsonyfadíszek (az osztály betűrend szerinti jegyzékében szereplő valamennyi áru).

( 210 ) M 14 03055

( 220 ) 2014.10.06.

( 731 ) Rubik Stúdió Műszaki Fejlesztő Kft., Budapest (HU)

( 740 ) dr. Szamosi Katalin, SBGK Ügyvédi Iroda, Budapest

( 546 )

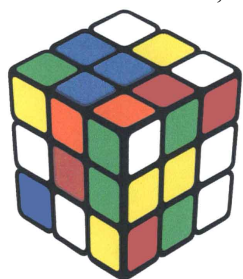

( 511 ) 28 Játékok, játékszerek; testnevelési és sportcikk, amelyek nem tartoznak más osztályokba;  
karácsonyfadíszek (az osztály betűrend szerinti jegyzékében szereplő valamennyi áru).

( 210 ) M 14 03100

( 220 ) 2014.10.09.

( 731 ) Oszlanczi Réka, Miskolc (HU)

( 740 ) PINTZ ÉS TÁRSAI Szabadalmi, Védjegy és Jogi Iroda Kft., Budapest

( 541 ) CREPPY

( 511 ) 29 Dzsemek; gyümölcs- és zöldségkrémek; gyümölcsíz; kompótok; lekvárok; tejtermékek.

30 Édes mázak és töltelékek; fagylaltok; fagylaltos édességek; fűszerek; gabonaalapú élelmiszerkészítmények; instant palacsintapor; kakaó; kávé; kávéitalok; kenyérkeverékek; készétel élelmiszer porok; liszt alapú sütemények; liszttartalmú ételek; palacsinták; palacsintapor; palacsintás készételek; palacsintaszirup; palacsintatészta; pék- és cukrászsütemények; raguk; sós palacsinták; sütemények; szószok [ízestítőszerek, fűszeres mártások]; töltelékporok.

43 Vendéglátás (ételmezés); bisztró [büfé] szolgáltatások; elvihető ételekkel kapcsolatos szolgáltatások; étel- és italkészítés; ételfőzési, melegkonyhai szolgáltatások; ételkészítés megrendelésre; étkeztetés gyorsbüfékben; éttermek; gyorséttermi szolgáltatások.

( 210 ) M 14 03103

( 220 ) 2014.10.10.

( 731 ) K & Co Stúdió Beruházási és Produkciós Zrt., Budapest (HU)

( 541 ) SIROKCO

- ( 511 ) 13 Lőfegyverek; lőszeres és lövedékek; robbanóanyagok; tűzijátékszerek (az osztály betűrend szerinti jegyzékében szereplő valamennyi áru).
- 25 Ruházati cikkek, cipők, kalapárúk (az osztály betűrend szerinti jegyzékében szereplő valamennyi áru).
- 39 Szállítás; áruk csomagolása és raktározása; utazásszervezés (az osztály betűrend szerinti jegyzékében szereplő valamennyi szolgáltatás).

**( 210 ) M 14 03106****( 220 ) 2014.10.10.**

( 731 ) Poly-Ver Utazási Iroda és Ügynökség, Budapest (HU)

**( 546 )**  KRYPTO

- ( 511 ) 16 Tanítási és oktatási anyagok, grafikai nyomatok, grafikus ábrázolások (prospektusok).
- 28 Játékok, játékszerek; társasjátékok.
- 41 Nevelés; szakmai képzés; szórakoztatás; sport- és kulturális tevékenységek; oktatási tárgyú információk, on-line játékok szolgáltatása számítógépes hálózatból, sorsjátékok lebonyolítása, sport edzőtábori szolgáltatások, szórakoz(tat)ási tárgyú információk; üdülőtáborok szolgáltatásai (szórakoztatás), versenyek szervezése (oktatási); kulturális tevékenység erdei iskolákban, vetélkedő.

**( 210 ) M 14 03110****( 220 ) 2014.10.13.**

( 731 ) Szentkirályi Ásványvíz Kft., Budapest (HU)

( 740 ) dr. Mikófalvi Gábor, Budapest

**( 541 ) VIRÁGOSKERT**

- ( 511 ) 32 Ásványvizek és szénsavas vizek és egyéb alkoholmentes italok; gyümölcsitalok és gyümölcslevek; szörpök és más készítmények italokhoz.
- 35 Reklámozás; kereskedelmi ügyletek; kereskedelmi adminisztráció; irodai munkák (az osztály betűrend szerinti jegyzékében szereplő valamennyi szolgáltatás).
- 43 Vendéglátás (élelmezés); időleges szállásadás (az osztály betűrend szerinti jegyzékében szereplő valamennyi szolgáltatás).

**( 210 ) M 14 03114****( 220 ) 2014.10.13.**

( 731 ) CREATON Hungary Gyártó Kft., Lenti (HU)

( 740 ) PINTZ ÉS TÁRSAI Szabadalmi, Védjegy és Jogi Iroda Kft., Budapest

**( 541 ) Creaton Jótető Program**

- ( 511 ) 19 Nem fém építőanyagok; tetőcserepek; tetőelemek; fődémburkolatok; tetőfedő szerkezetek, anyagok; tetőcserepek és tetőlapok; kiegészítők, tartozékok tetőcserepekhez.
- 37 Épület javítás; tetők építése; tetők javítása; tetőfedő szolgáltatások.
- 42 Építészeti konzultáció; építészeti tanácsadás; minőségellenőrzés; építőanyagok minőségellenőrzése.

**( 210 ) M 14 03115****( 220 ) 2014.10.13.**

( 731 ) CREATON Hungary Gyártó Kft., Lenti (HU)

( 740 ) PINTZ ÉS TÁRSAI Szabadalmi, Védjegy és Jogi Iroda Kft., Budapest

**( 546 )**  **CREAWEB**  
ONLINE RENDELÉSKÉZELŐ

- ( 511 ) 35 Kis- és nagykereskedelmi szolgáltatások tetőcserepekkel és tetőelemekkel kapcsolatban; rendelési

szolgáltatások; rendelési szolgáltatások megbízásra; rendeléskezelés.

**( 210 ) M 14 03117****( 220 ) 2014.10.13.**

( 731 ) Magyar Kosárlabdázók Országos Szövetsége, Budapest (HU)

( 740 ) Brand Way &amp; Compass Kft., Budapest

**( 546 )**

Magyar Kosárlabdázók Országos Szövetsége

( 511 ) 35 Magyar kosárlabdázással összefüggő reklám és marketingtevékenysége; kiállítások, bemutatók szervezése és lebonyolítása.

41 Magyarországon működő kosárlabdával foglalkozó önkormányzatiság elvén alapuló országos szakszövetség a sportágban sporttevékenységet folytató jogi és magánszemélyek tevékenységét összehangoló segítő és sportágat irányító versenyrendszereket szervező szervezet, amely a kosárlabdával összefüggő nevelés; oktatás és sportrendezvényeket bonyolít; a kosárlabdázással kapcsolatos szakkönyvek, edzőképzések könyvkiadása; a kosárlabdázással összefüggő rádió, és televíziós programok készítése; sporttábori szolgáltatások; sportlétesítmények üzemeltetése; szabadidős szolgáltatások; kosárlabdázással összefüggő oktatófilmek készítése.

45 Magyar kosárlabdázás fejlesztése és népszerűsítése minden korosztályban és bajnoki osztályban, valamint a sportág nemzetközi szereplésének elősegítése; a kosárlabdázás igényeinek megfelelően nyújtott személyes és társadalmi jellegű szolgáltatások; a kosárlabdázással összefüggő alapítványok felügyelete és működtetése.

**( 210 ) M 14 03137****( 220 ) 2014.10.15.**

( 731 ) Bunge Zrt., Budapest (HU)

( 740 ) dr. Karsay Enikő, SBGK Ügyvédi Iroda, Budapest

**( 546 )**

( 511 ) 29 Hús, hal-, baromfi- és vadhús; húskivonatok; tartósított, szárított és főzött gyümölcsök és zöldségek; zselék, lekvárok (dzsemek), kompótok; tojások; tej és tejtermékek; étkezési olajok és zsírok (az osztály betűrend szerinti jegyzékében szereplő valamennyi áru).

**( 210 ) M 14 03173****( 220 ) 2014.10.17.**

( 731 ) Agrosol 2000 Kft., Gödöllő (HU)

( 740 ) Kiss Sára Judit, EMRI-PATENT Iparjogvédelmi Kft., Debrecen

**( 546 )**

( 511 ) 1 Mezőgazdasági, kertészeti, erdészeti vegyi termékek.

5 Kártékony állatok és növények irtására szolgáló készítmények; gyomirtó szerek (herbicidek).

**( 210 ) M 14 03186****( 220 ) 2014.10.20.**

( 731 ) ARH Informatikai Zártkörűen Működő Részvénytársaság, Budapest (HU)

( 740 ) dr. Sóvári Miklós, DANUBIA Szabadalmi és Jogi Iroda Kft., Budapest

( 546 ) **CARMEN**

( 511 ) 9 Szoftver termékek [rögzített]; letölthető számítógépprogramok; számítógépes szoftveralkalmazások [letölthető]; karakterfelismerő és karakterazonosító szoftverek; azonosítási jeleket és/vagy kódokat felismerő szoftverek; gépjárműrendszámot és/vagy gépjárműazonosító jeleket/kódokat felismerő szoftverek; rendszámazonosító szoftverek; konténerazonosító jeleket felismerő/azonosító szoftverek.

42 Számítógépprogramok kidolgozása és korszerűsítése; számítógépprogramok sokszorosítása; számítógépprogramok frissítése, karbantartása; szoftver tanácsadás; szoftverek, mint szolgáltatások.

45 Számítógépes szoftver engedélyezése.

---

( 210 ) M 14 03249

( 220 ) 2014.10.28.

( 731 ) Szalay Árpád, Révfülöp (HU)

( 740 ) dr. Ormós Zoltán, Ormós Ügyvédi Iroda, Budapest

( 546 )



( 511 ) 35 Reklámozás; kereskedelmi ügyletek; kereskedelmi adminisztráció; irodai munkák (az osztály betűrend szerinti jegyzékében szereplő valamennyi szolgáltatás).

36 Biztosítás; pénzügyi ügyletek; valutaügyletek; ingatlanügyletek (az osztály betűrend szerinti jegyzékében szereplő valamennyi szolgáltatás).

43 Vendéglátás (ételmezés); időleges szállásadás (az osztály betűrend szerinti jegyzékében szereplő valamennyi szolgáltatás).

---

A rovat 79 darab közlést tartalmaz.



**Védjegybejelentés meghirdetése és a védjegy lajstromozása különleges gyorsított eljárásban**

---

**( 111 ) 214.545**

( 151 ) 2014.12.12.

( 210 ) M 14 03545

( 220 ) 2014.11.21.

**( 732 ) Dante International S.A., Bukarest (RO)**

( 740 ) dr. Szamosi Katalin, SBGK Ügyvédi Iroda, Budapest

**( 541 ) Black Friday by eMAG**

( 511 ) 35 Reklámozás; kereskedelmi ügyletek; kereskedelmi adminisztráció; irodai munkák (az osztály betűrend szerinti jegyzékében szereplő valamennyi szolgáltatás).

---

A rovat 1 darab közlést tartalmaz.

---

**Lajstromozott védjegyek**

---

**( 111 ) 210.973**

( 151 ) 2013.09.30.

( 210 ) M 11 01469

( 220 ) 2011.05.11.

**( 732 ) Gergely Gasztronomi Plusz Mezőgazdasági Élelmiszerforgalmazó és Kereskedelmi Kft., Vaskút (HU)**

( 740 ) Brand Way & Compass Tanácsadó, Márkavédelmi, Marketing és Szolgáltató Kft., Budapest

**( 541 ) Gergely**

( 511 ) 30 Tésztafélék mélyhűtött formában.

35 Reklámozás és ügyletek; kereskedelmi ügyletek bonyolítása; kereskedelmi és reklámcélú kiállítások, vásárok; szakvélemények adása; üzleti információk.

41 Nevelés, oktatás, könyvkiadás.

---

**( 111 ) 213.062**

( 151 ) 2014.07.08.

( 210 ) M 13 01661

( 220 ) 2013.06.11.

**( 732 ) ATV Első Magyar Magán televíziós Zrt., Budapest (HU)**

**( 546 )**

The logo for NEWSROOM, featuring the word "NEWSROOM" in white capital letters inside a black rectangular box with a thin white border.

( 511 ) 38 Távközlés (az osztály betűrend szerinti jegyzékében szereplő valamennyi szolgáltatás).

---

**( 111 ) 214.055**

( 151 ) 2014.10.14.

( 210 ) M 13 02365

( 220 ) 2013.08.16.

**( 732 ) F.Á.N. Trade Kereskedelmi és Szolgáltató Kft. 100%, Szeged (HU)**

**( 546 )**



( 511 ) 29 Magyarországról származó hús, hal-, baromfi- és vadhús; húskivonatok; angolszalonna; disznóhús; hentesárúk; hús, tartósított; kolbász; máj; sonka; szalonna; zsírok, étkezési.

---

**( 111 ) 214.057**

( 151 ) 2014.10.14.

( 210 ) M 13 03023

( 220 ) 2013.10.17.

**( 732 ) TRIGO-FIX Kft., Baja (HU)**

( 740 ) Kálmán, Szilasi, Sárközy és Társai Ügyvédi Iroda, Budapest

**( 546 )**



( 511 ) 1 Mezőgazdasági, kertészeti, erdészeti termékek, trágyák.

35 Kereskedelmi ügyletek; kereskedelmi adminisztráció; üzletviteli tanácsadás.

36 Pénzügyi ügyletek; finanszírozás.

---

- 37 Termények tisztítása; gabona szárítása.  
39 Szállítás; áruk csomagolása és raktározása.

**( 111 ) 214.257**

- ( 151 ) 2014.11.10.  
( 210 ) M 13 02029  
( 220 ) 2013.07.15.

**( 732 ) Profood Flexum Kft., Mosonmagyaróvár (HU)****( 546 )** The logo for 'Lajta' features the word 'Lajta' in a stylized, blue, cursive font. Below the text are three wavy, blue lines that resemble water or a stylized landscape.

- ( 511 ) 29 Lajta eredetéről származó tej és tejtermékek, sajtermékek.  
39 Szállítás, áruk csomagolása és raktározása.

**( 111 ) 214.314**

- ( 151 ) 2014.11.17.  
( 210 ) M 14 00910  
( 220 ) 2014.03.26.

**( 732 ) Schibsted Classified Media Hungary Kft., Budapest (HU)**

( 740 ) dr. Nagy-Baranyi Nóra, Fábry és Társai Ügyvédi Iroda, Budapest

**( 541 ) Jófogás.hu, az ingyenes apróhirdetési portál.**

- ( 511 ) 35 Reklámozás; kereskedelmi ügyletek; kereskedelmi adminisztráció; irodai munkák (az osztály betűrend szerinti jegyzékében szereplő valamennyi szolgáltatás) apróhirdetések közzététele.  
38 Távközlés (az osztály betűrend szerinti jegyzékében szereplő valamennyi szolgáltatás).  
42 Tudományos és műszaki szolgáltatások, valamint az idetartozó tervezői és kutatói tevékenység; ipari elemző és kutató szolgáltatások; számítástechnikai hardver és szoftver tervezés és fejlesztés (az osztály betűrend szerinti jegyzékében szereplő valamennyi szolgáltatás).

**( 111 ) 214.511**

- ( 151 ) 2014.12.02.  
( 210 ) M 14 00004  
( 220 ) 2014.01.02.

**( 732 ) "Nagyrédei Szőlők" Borforgalmazó Kft., Nagyréde (HU)**

( 740 ) Szöllősi László, Szöllősi Ügyvédi Iroda, Budapest

**( 541 ) MÁTRA HILL**

- ( 511 ) 33 Mátra eredetmegjelölés termékleírásának megfelelő borok.  
35 Reklámozás; kereskedelmi ügyletek; kereskedelmi adminisztráció; irodai munkák; árubemutatás; áruk bemutatása kommunikációs médiában, kiskereskedelmi célokból; áruminták terjesztése; hirdetési hely kölcsönzése; hirdetési oldalak készítése; információk számítógépes adatbázisokba való rendezés; információknak számítógépes adatbázisokba való szerkesztése; kereskedelmi vagy reklámcélú kiállítások szervezése; kereskedelmi vagy reklámcélú vásárok szervezése; rádiós reklámozás; reklámanyagok [röplapok, prospektusok, nyomtatványok, áruminták] terjesztése; reklámanyagok terjesztése; reklámfilmek előállítása; reklámidő bérlete távközlési médiumban; reklámozás; szabadtéri hirdetés; televíziós reklámozás.

**( 111 ) 214.512**

- ( 151 ) 2014.12.02.  
( 210 ) M 14 01265  
( 220 ) 2014.04.25.

**( 732 ) Menedzser Praxis Kft., Budapest (HU)**

( 740 ) dr. Berényi Krisztina, Dr. Berényi Krisztina Ügyvédi Iroda, Budapest

( 546 )



- ( 511 ) 40 Nyomdai szolgáltatások.  
41 Kiadványok szerkesztése és kiadása.  
45 Jogi szolgáltatások, tanácsadás.
- 

( 111 ) 214.513

( 151 ) 2014.12.02.

( 210 ) M 14 01515

( 220 ) 2014.05.13.

( 732 ) **Negyedmérföld Verseny- Rendezvényszervező Kft., Csomád (HU)**

( 740 ) Király György, JUREX Iparjogvédelmi Iroda, Budapest

( 541 ) **Sebesség Fesztivál**

- ( 511 ) 41 Sporttevékenységek; gyakorlati képzés (szemléltetés), időmérés sporteseményeken, sportversenyek rendezése, szabadidős szolgáltatások nyújtása, szórakoztatás, versenyek szervezése (oktatás vagy szórakoztatás), a sportversenyek szervezésén, rendezésén belül autóversenyek szervezése, rendezése.
- 

( 111 ) 214.518

( 151 ) 2014.12.08.

( 210 ) M 14 01968

( 220 ) 2014.06.20.

( 732 ) **dr. Éless Tamás 50%, Budapest (HU)**

**Éless Tímea 50%, Budapest (HU)**

( 740 ) Oppenheim Ügyvédi Iroda, Budapest

( 541 ) **SZÓLÓ SZÓLÓ**

- ( 511 ) 32 Mustok, szörpök.  
33 Alkoholtartalmú italok (a sörök kivételével)(az osztály betűrend szerinti jegyzékében szereplő valamennyi áru).  
43 Vendéglátás (élelmezés); időleges szállásadás (az osztály betűrend szerinti jegyzékében szereplő valamennyi áru).
- 

( 111 ) 214.519

( 151 ) 2014.12.08.

( 210 ) M 14 01216

( 220 ) 2014.04.18.

( 732 ) **Németh Tamás Szabolcs, Sopron (HU)**

( 546 )



- ( 511 ) 30 Kávé, tea.  
33 Pálinkák.
-

**( 111 ) 214.520**

( 151 ) 2014.12.08.

( 210 ) M 14 01097

( 220 ) 2014.04.09.

**( 732 ) Magyar Földgáztároló Zrt., Budapest (HU)**

( 740 ) dr. Hajdu Krisztina, Világi-Hajdu Ügyvédi Iroda, Budapest

**( 546 )**

( 511 ) 4 Ásványi tüzelőolaj; éghető gáz.

39 Áruk raktározása; energiaelosztás; földgáz raktározása, tárolása; szállítás csővezetéken.

40 Energiatermelés; veszélyes anyagok ártalmatlanítása.

**( 111 ) 214.521**

( 151 ) 2014.12.08.

( 210 ) M 14 00607

( 220 ) 2014.02.27.

**( 732 ) SZÓDA 1 Vendéglátó és Szolgáltató Kft., Budapest (HU)**

( 740 ) Kautezky-Larder Dávid Áron, Budapest

**( 541 ) SZÓDA**

( 511 ) 41 Nevelés; szakmai képzés; szórakoztatás; sport- és kulturális tevékenységek (az osztály betűrend szerinti jegyzékében szereplő valamennyi szolgáltatás).

43 Vendéglátás (élelmezés); időleges szállásadás (az osztály betűrend szerinti jegyzékében szereplő valamennyi szolgáltatás).

**( 111 ) 214.522**

( 151 ) 2014.12.08.

( 210 ) M 14 00237

( 220 ) 2014.01.28.

**( 732 ) Malompark Kft., Székesfehérvár (HU)**

( 740 ) Dr. Pásztor János, Dr. Pásztor János Ügyvédi Iroda, Budapest

**( 546 )**

( 511 ) 7 Italok készítésére szolgáló berendezések (elektronikus).

29 Almapüré; aszalt kókuszdió; bab, tartósított; borsó, tartósított; burgonyaszírom; csemegeuborka; datolya; fagyasztott gyümölcsök; feldolgozott fokhagyma; gomba, tartósított; gyömbérdzsem; gyümölcskonzervek; gyümölcsök, tartósított; gyümölcshéj; gyümölcspép; gyümölcssaláták; hagyma, tartósított; joghurt; kefir; kókuszolaj; kókuszvaj; kókuszszír; kukoricaolaj; lekvár; leves készítmények; levesek; magvak, feldolgozott; mazsola; mandula, őrölt; olajok, étkezési; paradicsomlé főzéshez; paradicsompüré; pálmamag olaj, táplálkozási használatra; palmaolaj táplálkozási használatra; repceolaj, étkezési; savanyú káposzta; savanyúságok; snack ételek (gyümölcs alapú -); sültburgonya, chips; szarvasgomba, tartósított; szárított zöldségek; szezámolaj; szójabab, tartósított, táplálkozási használatra; szójatej [tejptótló]; sűrített tej; tözegáfonya szósz [befőtt]; virágporkészítmények [élelmiszer]; zöldségek, főtt; zöldségek, tartósított; zöldséges mousse-ok [habok]; zöldségkonzervek; zöldséglevek főzéshez; zöldségleves készítmények; zöldségsaláták; zsírok, étkezési.

32 Alkoholmentes gyümölcsitalok; alkoholmentes gyümölcskivonatok; alkoholmentes italok; alkoholmentes koktélok; földimogyoró tej [alkoholmentes ital] gyümölcslevek; gyümölcsnektárok, alkoholmentes; limonádék; mandulatej [ital]; méz alapú alkoholmentes italok; paradicsomlevek [italok]; smoothie-k [gyümölcs- vagy zöldségitalok]; szörpök italokhoz, zöldség-és gyümölcslevesek; növényi alapanyagokból készült tejpótló italok; növényi tejszínek.

**( 111 ) 214.523**

( 151 ) 2014.12.05.

( 210 ) M 14 00672

( 220 ) 2014.03.05.

**( 732 ) BGB Interherb Kft., Budapest (HU)**

( 740 ) Somodi Réka, Budapest

**( 541 ) XXL-Életrevaló nagyban**

( 511 ) 5 Gyógyszerészeti készítmények; egészségügyi készítmények gyógyászati használatra; gyógyászati használatához adaptált diétás élelmiszerek és anyagok; étrend-kiegészítők emberek számára.

**( 111 ) 214.524**

( 151 ) 2014.12.08.

( 210 ) M 14 00427

( 220 ) 2014.02.11.

**( 732 ) Chello Central Europe Kft., Budapest (HU)**

( 740 ) dr. Faur Márta, Chello Central Europe Zrt., Budapest

**( 546 )**



( 511 ) 16 Papír, karton, nyomdaipari termékek.

35 Reklámozás; kereskedelmi ügyletek.

38 Távközlés (az osztály betűrend szerinti jegyzékében szereplő valamennyi szolgáltatás).

41 Szórakoztatás; sport- és kulturális tevékenységek.

**( 111 ) 214.525**

( 151 ) 2014.12.08.

( 210 ) M 14 00918

( 220 ) 2014.03.26.

**( 732 ) Kovács János, Győrújbarát (HU)**

**( 541 ) UKIDO SPORT SYSTEM**

( 511 ) 25 Ruházati cikkek, cipők, kalapárúk (az osztály betűrend szerinti jegyzékében szereplő valamennyi áru).

28 Játékok, játékszer; testnevelési és sportcikkek (az osztály betűrend szerinti jegyzékében szereplő valamennyi áru).

41 Nevelés; szakmai képzés; szórakoztatás; sport- és kulturális tevékenységek (az osztály betűrend szerinti jegyzékében szereplő valamennyi szolgáltatás).

**( 111 ) 214.526**

( 151 ) 2014.12.08.

( 210 ) M 14 00920

( 220 ) 2014.03.26.

**( 732 ) Lekszikov Attila, Nagykanizsa (HU)**

( 740 ) Török Antal, Győr

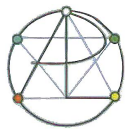
**( 546 )**

**SZIMBOLIKUS  
SZELLEMI  
PIRAMIS TANA**

( 511 ) 38 Internetes beszélgetőszobák, klubok, fórumok biztosítása, üzenetek és képek továbbítása számítógépek segítségével, videokonferencia szolgáltatások.

41 On-line és offline oktatás, szakmai képzés, oktatási célú klubszolgáltatások, akadémiák és táboroztatás, levelező tanfolyamok, vizsgáztatás, coaching [tréning], nem reklámcélú szövegek kiadása, könyvkiadás, elektronikus könyvek és folyóiratok on-line kiadása, nem letölthető on-line elérhető elektronikus publikációk, nem letölthető online videók biztosítása, élő előadások bemutatása, konferenciák szervezése és lebonyolítása, szemináriumok rendezése és vezetése, eszmecsere, kollokviumok szervezése és lebonyolítása.

45 Egyéni igényeknek megfelelően nyújtott önismereti és vezetési tanácsadás, személyiségelemzés, sorselemzés, személyiségfejlesztés.

**( 111 ) 214.527**

( 151 ) 2014.12.08.

( 210 ) M 14 01044

( 220 ) 2014.04.03.

**( 732 ) UFA Film und Fernseh GmbH, Köln (DE)**

( 740 ) Csabai és Társai Ügyvédi Iroda, Budapest

**( 546 ) UFA  
MAGYAR  
ORSZÁG**

( 511 ) 9 Fotógrafikai és film készülékek és eszközök; hangok vagy képek rögzítésére, továbbítására, másolására szolgáló készülékek; mágneses adathordozók, hanglemezek, CD-k, DVD-k és egyéb digitális adathordozók, elektronikus kiadványok (letölthető), optikai, mérő-, jelző-, ellenőrző és oktatási készülékek és műszerek, készülékek és eszközök elektromosság vezetésére, kapcsolására, átalakítására, tárolására, szabályozására vagy ellenőrzésére; kommunikációs készülékek és eszközök, különösen a telefonok és a mobiltelefonok, töltők és kihangosítók mobiltelefonokhoz; érmebedobással működő készülékek, videó szoftver és/vagy a számítógépes játékok számítógépes bemeneti jel fogására szolgáló elosztók (elektronikai alkatrészek) vagy kapcsolók (árammegszakító), pénztárgépek, szemüvegek, szemüvegkeretek és keretek, szolgáltatási és azonosító kártyák; interaktív alkalmazásokra is szolgáló analóg és digitális hang-, képi hang-, képhordozók vagy más adathordozók; videojátékok (amennyiben a 9. osztályba tartoznak), adatfeldolgozó berendezések és számítógépek; szoftverek (amennyiben a 9. osztályba tartoznak); televíziós felhasználásra alkalmas videojátékok; neveléssel, képzéssel, tudásátadással és/vagy szórakoztató tartalmakkal kapcsolatos tárolt és letölthető komputerprogramok.

16 Papír és karton (karton) és ezen anyagból készült termékek, levélpapírok (késztermékek), szórólapok, dokumentumok részére mappák, dokumentum rendezők, jegyzetpapírok, papírból vagy kartonból plakátok, papír és karton táblák, csomagolóanyagok kartonból, névjegykártya papírok (félkész termékek), papírból vagy kartonból reklámtáblák, papíralapú dokumentumok, csomagolóanyag tartók, csomagolásra szolgáló papírzacsok, plakátok papírból, plakátok papírból vagy kartonból; dobozok papírból vagy kartonból, nyomtatott anyag, albumok, plakátok, színes nyomatok, képek, naptárak, könyvborító, papíráruk, ceruzadiszító kupakok, festékek és ecsetek, művészek részére cikkek, irodai cikkek (bútorok kivételével), valamint csomagolásra szolgáló műanyagok, kézműves sablonok (papír vagy karton) matricák (papíráru termékek), naptár, címjegyzék, jegyzetfüzetek; naplók, füzetek, kártyák és levélpapírok, bélyegzők és bélyegzőpárnák, radírok és tolltartók (iskolai használatra), papíripari vagy háztartási ragasztóanyagok; nyomdaipari termékek, könyvek, brosúrák,

magazinok (folyóiratok), nyomdaipari termékek; fényképek; tanítási és oktatási anyagok (készülékek kivételével).

25 Pólók és pulóverek, zsebkendők, farsangi-, és karneváljelmezek, nyaksálak, kesztyűk (ruházat), nyakkendők, sálak, zoknik, harisnyák, ruházati cikkek, cipők, kalapárúk.

28 Babák, robogók (gyermek járművek), gördeszkák, kockák és a kártyák, videojátékokat lejátszó eszközök, elektronikus játékok (kivéve külső kijelzőre vagy monitorra szolgáló kiegészítők), szőr- és gumi állatok, tornaeszközök, varázslók eszközei, görkorsolyák, kocsolyák, békatalpak, játékkártyák, játék labdák, külső képernyőre vagy monitorra alkalmas videojátékok, konfettik, játékfigurák, kabalák, vicces játékok; kártyajátékok; pénzürmével és nem pénzürmével működő játék és szórakoztató berendezések, karácsonyfadíszek; játékok, játékszerek; testnevelési és sportcikkek.

35 Televíziós reklámok, reklámok, beleértve reklámok előkészítése; reklámszövegek közzététele, on-line reklámok számítógépes hálózatban, rádió reklám, reklámok, marketing, PR, témához kapcsolódó újságcikkek gyűjtése és összeállítása; árverések és aukciók vezetése, interneten is; információk számítógépes adatbázisokban történő összegyűjtése és rendszerezése; cégek igazgatása, adminisztrációja, adatoknak számítógépes adatbázisokban történő karbantartása; cégek az interneten és más médiumokban történő bemutatása; áruk és szolgáltatások bemutatása kommunikációs médiumokban; szponzorálás reklám formájában; üzleti szakvélemények készítése; munkavállalók kiválasztása pszichológiai képességi tesztekkel; közvélemény kutatás; public relations, médiafigyelés (piacelemzés), és a reklámkutatás, üzleti és szervezeti menedzsment tanácsadás, produkciók gyártásának területén, mozgókép produkciók kölcsönbérbe adása és bemutatása, jogok értékesítése a távközlés területén; termékek és szolgáltatások engedélyezésének kereskedelmi adminisztrációja mások számára; irodai munkák; bérszámfejtés; kereskedelmi és reklám célú kiállítások és vásárok szervezése; piackutatás; reklám tanácsadás; értékesítési támogatás mások számára; kommunikációs médiumokban hirdetési felület, reklámanyagok és hirdetési időt bérbeadása; áruminták és reklámanyagok terjesztése; színházi, televíziós és rádiós reklámok gyártása; információkat gyűjtése és összegyűjtése, adatbázisokban is; emberi erőforrás tanácsadás, a személyzet és az állásközvetítés, üzleti menedzsment; kereskedelmi ügyletek közvetítése harmadik személyek részére, az e-kereskedelem keretében is.

38 Távközlés; telekommunikáció, telefonos szolgáltatások, tévé nézők szavazásának lebonyolítására szolgáló távközlési szolgáltatások a televízió adással kapcsolatosan és szórakoztatási célokra, játékok nyereséggel és nyereséggel nélkül; rádió, a film-, video- text, teletext és televíziós programok vagy adások, mozifilmek és show-k sugárzása; teleshopping adások; hírügynökségek szolgáltatásai; kábel, műholdon, számítógéphálózatokon interneten, telefon-és ISDN vonalakon, valamint egyéb távközlési médiákon hang-, kép- és adatátvitel; internetes chat-szobák rendelkezésre bocsátása, adatbázisokhoz való hozzáférés megteremtése; elektronikus hírközlés; E-mail és SMS szolgáltatások; számítógépen vagy mobil telekommunikációs eszközökön hír- és képközlítés; portálok, chat-szobák, a szociális hálózatok, chat vonalak és internetes fórumok rendelkezésre bocsátása; valamint fényképek, képek, mozgóképek és egyéb információknak az interneten történő közvetítéséhez hozzáférés biztosítása; hozzáférés biztosítása adathálózatokban számítógépes programokhoz; tartalmi tanácsadás, elsősorban televíziós és rádiós adások céljából, valamint interneten és a más audiovizuális médiákban előadások műsorszórása; interaktív telefonos szolgáltatások; tele shopping és az online vásárlási szolgáltatások nyújtása távközlési csatornákon keresztül; interaktív platformok rendelkezésre bocsátása adatok és információk kommunikációjára és adatcserére; és mindenfajta információ, hírekhez való hozzáférés biztosítása számítógépes hálózatokban; hírügynökségek szolgáltatásainak keretében mindenféle hír gyűjtése; fényképek, fotók és egyéb információknak az interneten történő továbbításának biztosítása; televíziós és rádiós adások sugárzása és közvetítése interneten és más audiovizuális médiában, továbbá adások, adatok, adatgyűjtemények közvetítése, valamint helyhez kötött vagy mobileszközökön fogadása; New Media tevékenység, nevezetesen platformok útján távközlés az interneten.

41 Előadások a mozikban (előadások filmszínházakban), és színházakban; nézők telefonon történő bevonásával televíziós szórakoztatás; mobiltelefonon lehívható szórakoztatás, akár interaktív formában; interneten játékok lebonyolítása; rádió-és televíziós programok összeállítása; rádió és a film klipek gyártása, valamint versenyek



szervezése; interaktív telefonon versenyek; hang- és/vagy vizuális felvételek bérbeadása; hang-és televízió stúdiók szolgáltatásai; belépő jegyek előzetes eladása; film vetítések a mozikban; showk, vetélkedők és zenei rendezvény szervezése és lebonyolítása; konferenciák, kongresszusok, szemináriumok és szimpóziumok szervezése és lebonyolítása, virtuális formában is, valamint játéktérmekekben és vidámparkok üzemeltetése; klubok üzemeltetése (szórakoztatás); művészek közvetítés; vidámparkok üzemeltetése; naptárak, plakátok, szórólapok, képeslapok és üdvözlőlapok, kártyák, poszterek kiadása; filmek, rádióadások és show-k gyártása (kivéve a reklámfilmek), autós mozikban, nyitott szabadtéri mozikban, valamint a bárokban, szállodában, éttermekben, rendezvénytermekben és diszkókban előadások; művész szolgáltatások (szórakoztatás); online kínált játékszolgáltatások; digitális nyomtatási szolgáltatás; nyereséjártékok szervezése, oktatás, képzés, szórakoztatás; sport-és kulturális tevékenységek; casting ügynökség szolgáltatása; kiadványtervezés (kivéve reklám célokra); zene gyártás; filmgyártás, kivéve a reklámfilmek; filmek, video-és hangfelvételek előadása, kölcsönzése és bérbeadása; hang- és képhordozók bérlése és bérbeadása; szerencsejátékok szervezése; könyvek, újságok, magazinok, programok, kiadványok, valamint tanítási és oktatási anyagok szerkesztése és kiadása nyomtatott és elektronikus formában, kivéve hirdetési célokra; fotós szolgáltatások, kiadói szolgáltatások (kivéve nyomtatás); tehetségtámogatással kapcsolatos szolgáltatások, harmadik személyek részére tehetségkutatás; kulturális és sporteseményekre jegyeladás; zenei kiadói tevékenység; a kulturális és szórakoztató célú rendezvények szervezése és lebonyolítása.

42 Adatbázisok fejlesztése (programozási munka) és információknak az interneten és más audiovizuális médiában történő közvetítésére szolgáló szoftverek; elektronikus műsортájékoztatók műszaki fejlesztése, film produkcióknak internetes platformon rendelkezésre bocsátása, digitális filmiparról és a digitális filmipar szervezésének koordinációja; számítógépes szoftverek fejlesztése, aktualizálása, frissítése, karbantartása, továbbfejlesztése; számítógépes szoftverek bérbeadása elektronikus adatátviteli hálózatok használatára az interneten; weboldalak tervezése és karbantartása; mások számára elektronikus tárhely és számítástechnikai eszközök rendelkezésre bocsátása; elektronikus archiválás szolgáltatás; a grafikus és a tervező szolgáltatások; számítógépes programozási szolgáltatás; honlapok és internetes oldalak fejlesztése az interneten; műszaki segítségnyújtás adatfeldolgozás kialakítására szolgáló programoknál; műszaki tanácsadás telekommunikációval, internettel, extranettel, és intranettel kapcsolatosan; számítógép hardverrel és szoftverrel kapcsolatos tanácsadás; adatfeldolgozásra szolgáló programok fejlesztése; szoftverek implementálása és konfigurációja a hálózatokban; elektronikus programok (szoftver) fejlesztése; illusztrátor (grafikai szolgáltatások) szolgáltatások.

45 Iparjogvédelmi és szerzői tanácsadás; harmadik személyek által nyújtott egyéni igényekre szolgáló személyes, szociális és biztonsági szolgáltatások, számítógépekre felhasználási jogok engedélyezése, a számítógépes szoftverek felhasználási jogainak engedélyezése, számítógépes szoftverlicencek engedélyezése, számítógépes játékok felhasználási jogainak engedélyezése, számítógépes szoftverek felhasználási jogainak engedélyezése, számítógépes programok felhasználási jogainak engedélyezése, zenei előadások felhasználási jogainak engedélyezése, szoftverlicencek engedélyezése, zenei kiadványok felhasználási jogainak engedélyezésével kapcsolatos szolgáltatása, social network- online szolgáltatások (ismerős közvetítés), társadalmi kapcsolatok létrehozására online szolgáltatások, partnerkereső, partnerkereső szolgáltatás, partnerkereső és ismerős közvetítő szolgáltatások, személyre szabott bevásárlási szolgáltatások mások számára, személyre szabott bevásárlási szolgáltatások, kábeltelevíziós programok másolására licenc adása, sugárzott televíziós programok másolására engedély adása, szoftverek felhasználási jogainak engedélyezése; rádió és televízió műsorok, valamint egyéb hang és képfelvételek vonatkozásában felhasználási jogok, sugárzási jogok és egyéb felhasználási jogok engedélyezése.

( 111 ) 214.528

( 151 ) 2014.12.08.

( 210 ) M 14 01164

( 220 ) 2014.04.14.

( 732 ) SANOFI, Párizs (FR)

( 740 ) Dr. Szigeti Éva, DANUBIA Szabadalmi és Jogi Iroda Kft., Budapest

**( 541 ) GIT**

( 511 ) 5 Gyógyszerészeti termékek, élelmiszerek és étrendkiegészítők, vitaminok.

---

**( 111 ) 214.529**

( 151 ) 2014.12.08.

( 210 ) M 14 01162

( 220 ) 2014.04.10.

**( 732 ) Fonyódi Ásványvíz Kft., Fonyód (HU)**

( 740 ) Gyöngy Mónika, Budapest

**( 541 ) Fonyódi Fresh & Light**

( 511 ) 32 Sörök; ásványvizek és szénsavas vizek és egyéb alkoholmentes italok; gyümölcsitalok és gyümölcslevek; szörpök és más készítmények italokhoz (az osztály betűrend szerinti jegyzékében szereplő valamennyi áru).

33 Alkoholmentes italok (a sörök kivételével) (az osztály betűrend szerinti jegyzékében szereplő valamennyi áru).

39 Szállítás; áruk csomagolása és raktározása; utazásszervezés.

---

**( 111 ) 214.530**

( 151 ) 2014.12.08.

( 210 ) M 14 01402

( 220 ) 2014.05.05.

**( 732 ) Médiaszolgáltatás-támogató és Vagyonkezelő Alap, Budapest (HU)**

( 740 ) dr. Kiss Zoltán, Budapest

**( 546 )**

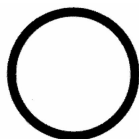

**MEDIAKLIKK.HU**

( 511 ) 35 Reklámozás; kereskedelmi ügyletek; kereskedelmi adminisztráció; irodai munkák (az osztály betűrend szerinti jegyzékében szereplő valamennyi szolgáltatás).

38 Távközlés (az osztály betűrend szerinti jegyzékében szereplő valamennyi szolgáltatás).

41 Nevelés; szakmai képzés; szórakoztatás; sport- és kulturális tevékenységek (az osztály betűrend szerinti jegyzékében szereplő valamennyi szolgáltatás).

---

**( 111 ) 214.531**

( 151 ) 2014.12.08.

( 210 ) M 14 01403

( 220 ) 2014.05.05.

**( 732 ) Bognár-Vin Kft., Akasztó (HU)**

**( 541 ) BOGNÁR**

( 511 ) 33 Borok.

---

**( 111 ) 214.532**

( 151 ) 2014.12.08.

( 210 ) M 14 01404

( 220 ) 2014.05.05.

**( 732 ) Bognár-Vin Kft., Akasztó (HU)**

**( 541 ) 3 TESTVÉR**

( 511 ) 33 Borok.

---

**( 111 ) 214.533**

( 151 ) 2014.12.08.

( 210 ) M 14 01522

( 220 ) 2014.05.13.

**( 732 ) Büntetés-végrehajtási Szervezet Továbbképzési és Rehabilitációs Központja, Pilisszentkereszt (HU)**

( 740 ) dr. Sütő Katalin, Budapest

**( 541 ) POLICE COFFEE**

( 511 ) 9 Tudományos célra szolgáló, tengerészeti, földmérő, fényképezési, mozgóképi, optikai, súlymérő, egyéb mérő-, jelző-, ellenőrző (felügyeleti), életmentő és oktatóberendezések és felszerelések; elektromos energia vezetésére, kapcsolására, átalakítására, tárolására, szabályozására vagy ellenőrzésére szolgáló készülékek és berendezések; hangok vagy képek rögzítésére, továbbítására, másolására szolgáló készülékek; mágneses adathordozók; hanglemezek; CD-k (kompakt lemezek), DVD-k és egyéb, digitális rögzítésű média; szerkezetek érmebedobással működő készülékekhez; regiszteres pénztárgépek; számológépek, adatfeldolgozó berendezések, számítógépek; számítógépes szoftverek; tűzoltó készülékek (az osztály betűrend szerinti jegyzékében szereplő valamennyi áru).

16 Papír, karton és ezen anyagokból készült termékek, amelyek nem tartoznak más osztályokba; nyomdaipari termékek; könyvkötészeti anyagok; fényképek; papíripari cikkek; papíripari vagy háztartási ragasztóanyagok; anyagok művészek részére; ecsetek; írógépek és irodai cikkek (bútorok kivételével); tanítási és oktatási anyagok (készülékek kivételével); csomagolásra szolgáló műanyagok (amelyek nem tartoznak más osztályokba); nyomdabetűk; klisék (az osztály betűrend szerinti jegyzékében szereplő valamennyi áru).

41 Nevelés; szakmai képzés; szórakoztatás; sport- és kulturális tevékenységek (az osztály betűrend szerinti jegyzékében szereplő valamennyi szolgáltatás).

**( 111 ) 214.534**

( 151 ) 2014.12.08.

( 210 ) M 14 01911

( 220 ) 2014.06.18.

**( 732 ) Könyvmolyképző Kiadó Kft., Szeged (HU)****( 541 ) Elit Team Könyvszolgálat**

( 511 ) 35 Reklámozás; kereskedelmi ügyletek; kereskedelmi adminisztráció; irodai munkák; marketing.

41 Nevelés; szakmai képzés; szórakoztatás; sport- és kulturális tevékenységek; klubszolgáltatások (szórakoztató vagy oktatás); alkotóműhelyek szervezése és lebonyolítása; konferenciák szervezése és lebonyolítása; könyvkiadás.

**( 111 ) 214.536**

( 151 ) 2014.12.10.

( 210 ) M 14 02271

( 220 ) 2014.07.17.

**( 732 ) Egis Gyógyszergyár Zrt., Budapest (HU)****( 541 ) NORBEST**

( 511 ) 5 Humán gyógyszerészeti készítmények; diétás anyagok gyógyászati használatra; vitaminkészítmények, ásványi élelmiszer-kiegészítők, étrend-kiegészítők; egészségügyi készítmények gyógyászati használatra.

**( 111 ) 214.537**

( 151 ) 2014.12.10.

( 210 ) M 14 02272

( 220 ) 2014.07.17.

**( 732 ) Egis Gyógyszergyár Zrt., Budapest (HU)****( 541 ) ZUBEZIL**

( 511 ) 5 Humán gyógyszerészeti készítmények; diétás anyagok gyógyászati használatra; vitaminkészítmények, ásványi élelmiszer-kiegészítők, étrend-kiegészítők; egészségügyi készítmények gyógyászati használatra.

( 111 ) 214.538

( 151 ) 2014.12.10.

( 210 ) M 14 00868

( 220 ) 2014.03.24.

( 732 ) Szállér Tibor, Délegyháza (HU)

Barna Dóra, Budapest (HU)

( 546 )  e-account

( 511 ) 35 Reklámozás; kereskedelmi ügyletek; kereskedelmi adminisztráció; irodai munkák (az osztály betűrend szerinti jegyzékében szereplő valamennyi szolgáltatás).

36 Biztosítás; pénzügyi ügyletek; valutaügyletek; ingatlanügyletek (az osztály betűrend szerinti jegyzékében szereplő valamennyi szolgáltatás).

42 Tudományos és műszaki szolgáltatások, valamint az idetartozó tervezői és kutatói tevékenység; ipari elemző és kutató szolgáltatások; számítástechnikai hardver és szoftver tervezés és fejlesztés (az osztály betűrend szerinti jegyzékében szereplő valamennyi szolgáltatás).

( 111 ) 214.539

( 151 ) 2014.12.10.

( 210 ) M 14 00872

( 220 ) 2014.03.24.

( 732 ) Dr. Vidovszky Norbert, Budapest (HU)

( 541 ) ICE DIGIT

( 511 ) 9 Tudományos célra szolgáló, tengerészeti, földmérő, fényképezési, mozgóképi, optikai, súlymérő, egyéb mérő-, jelző-, ellenőrző (felügyeleti), életmentő és oktatóberendezések és felszerelések; elektromos energia vezetésére, kapcsolására, átalakítására, tárolására, szabályozására vagy ellenőrzésére szolgáló készülékek és berendezések; hangok vagy képek rögzítésére, továbbítására, másolására szolgáló készülékek; mágneses adathordozók; hanglemezek; CD-k (kompakt lemezek), DVD-k és egyéb, digitális rögzítésű média; szerkezetek érmebedobással működő készülékekhez; regiszteres pénztárgépek; számológépek, adatfeldolgozó berendezések, számítógépek; számítógépes szoftverek; tűzoltó készülékek (az osztály betűrend szerinti jegyzékében szereplő valamennyi áru) számítógépek, számítástechnikai perifériák, terminálok; hardverek; számítógépes játékgépek, mikroprocesszorok, memóriakártyák, monitorok, képernyők, billentyűzetek, kábelek, modemek, nyomtatók, lemez meghajtók, adapterek, adapter kártyák, csatlakozók és kezelők; üres számítástechnikai adattárolók, mágneses adathordozók; szoftverek és mikroszoftverek, nevezetesen operációs rendszerek, adatszinkronizáló programok és személyi számítógépekhez, valamint laptopokhoz alkalmazásfejlesztő eszközökkel ellátott programok; előre rögzített, személyes adatok kezelésére szolgáló programok, adatbáziskezelő szoftverek, karakterfelismerő szoftverek, telefonkezelő szoftverek, számítógépes levelezőprogram, szelektív személyhívó szoftverek, mobiltelefon szoftverek; adatbázis szinkronizáló szoftverek, hozzáférést biztosító, böngésző és online adatbázis kereső programok, számítástechnikai berendezések és szoftverek kombinált telefonos kommunikáció eléréshez világméretű, informatizált telematikus hálózatok segítségével; MP3 és egyéb digitális formátumokhoz használt audio lejátszók; laptopok, tabletek (számítógépek), digitális személyi asszisztensek, palmtopok, elektronikus jegyzetfüzetek, GPS helymeghatározó rendszer, telefonok; telefonhívások, faxok, elektronikus levelek és egyéb digitális adatok küldésére és fogadására alkalmas, hordozható digitális elektronikus eszközök; vezeték nélküli telefonok, mobiltelefonok; mobiltelefon alkatrészek; fax berendezések, üzenetrögzítők, fényképezőgépek, videotelefonok, telefonon alapuló, információgyűjtésre szolgáló szoftverek és felszerelés; hordozható elektronikus eszközök adatok és üzenetek vezeték nélküli fogadásához, tárolásához és/vagy továbbításához, valamint olyan elektronikus eszközök, amelyek segítségével a felhasználók személyes adatokat

tárolhatnak vagy kezelhetnek; elektronikus kommunikációs berendezések és eszközök; távközlési eszközök és készülékek; üzenetek, internetes elektronikus levél és/vagy egyéb adatok egy személyi számítógépen vagy szerveren rögzített vagy ahhoz hozzárendelt adatbázis alapján egy vagy több, hordozható elektronikus eszközre történő átirányítására szolgáló szoftverek; távoli számítógép vagy eszköz és messze levő vagy fix számítógép vagy eszköz között adatszinkronizálásra szolgáló szoftverek; rögzített adatok formájában fontkészlet, betűtípusok és szimbólumok; ezek rögzítésére szolgáló számítógépes programokat vagy szoftvereket tartalmazó chipek, lemezek és szalagok; közvetlen hozzáférésű memóriák, csak olvasható memóriák; félvezető memóriák; számítógépes és elektronikus játékok (szoftverek); fent említett termékek valamennyi alkatrésze, csatlakozó eleme és tesztkészülék; fent említett termékek használatához szükséges és azokkal együtt értékesített felhasználói kézikönyv elektronikus olvasható formátumban, írógépen vagy számítógépen szerkesztve; adattároló eszközök; merevlemezek; mini adattárolók merevlemez olvasóhoz; előre rögzített hanglemezek, audio kazetták, audiovizuális szalagok, audiovizuális kazetták, előre rögzített audiovizuális lemezek, audio szalagok (valamennyi könyvecskével együtt); CD-ROM-ok; digitális sokoldalú lemezek (DVD); egérpadok; elemek és elektronikus akkumulátorok; újratölthető elemek; töltők; elektronikus akkumulátorok feltöltésére szolgáló eszközök; fülhallgatók; sztereó fülhallgatók; fülbe dugható fülhallgatók; sztereó hangszórók; hangszórók; hangszórók otthoni használatra; monitor hangszórók; számítógép-hangszórók; hangszórók egyéni sztereó eszközökhöz; rádiókészülékek, erősítők, hang rögzítésére és visszaadására szolgáló eszközök, elektromos fonográfok, lemezjátszók, hi-fi tornyok, mágnesszalagok rögzítésére és visszaadására szolgáló eszközök, hangszórók, több hangszóróból álló rendszerek, mikrofonok; digitális audio és video eszközök; audio kazetta felvevők és lejátszók, videokazetta lejátszók és felvevők, kompaktlemez lejátszók, digitális sokoldalú lemez felvevők és lejátszók, digitális audio szalag felvevők és lejátszók; digitális audio és/vagy video lejátszók; rádiókészülékek; videokamerák; audio, video és digitális keverők; rádióadók; autóban használható audio eszközök; fent említett termékekhez tartozó valamennyi alkatrész; fényképezőgépek és/vagy videokamerák tárolására szolgáló táskák és tartók; mobiltelefon tartók; bőrből készült vagy bőrutánzatú mobiltelefon tartók; szövetből vagy textilből készült mobiltelefon tartók; MP3 lejátszók, laptopok, tabletek (számítógép), digitális személyi asszisztensek, GPS helymeghatározó rendszer, palmtopok és elektronikus jegyzetfüzetek tárolására szolgáló táskák és tartók.

14 Nemesfémek és ötvözeteik, valamint az ilyen anyagokból készült, vagy ezekkel bevont termékek, amelyek nem tartoznak más osztályokba; ékszerek, drágakövek; órák és más időmérő eszközök (az osztály betűrend szerinti jegyzékében szereplő valamennyi áru) karórák; szíjak órákhoz; óraláncok; óratokok; díszdobozok és tokok óragyártáshoz; órák; ébresztőórák; stopperórák; kronográfok; díszek [ékszerek]; ékszerfityegők, medálok, medalionok, jelvények és amulettek; gyűrűk; fülbevalók; karkötők és brossok; láncok és nyakláncok; gyöngyök [ékszerek]; szobrok nemesféméből; mandzsettagombok; nyakkendőtűk; kalaptűk, kalapdíszek; cipődíszek; divatkulcstartók.

28 Játékok, játékszerek; testnevelési és sportcikkek, amelyek nem tartoznak más osztályokba; karácsonyfadíszek (az osztály betűrend szerinti jegyzékében szereplő valamennyi áru) játékkártyák; hordozható játékgépek; zenélő játékok és játékszerek; zenelejátszók játékszerek); zenélő dobozok játékszerek); hangszerek játékszerek); cd-és kazetta lejátszók játékszerek); zenélő játékok; elemes játékok; elektronikus játékok; kizárólag televízióval használható számítógépes játékokon kívüli egyéb számítógépes játékok; szórakoztató elektronikai és elektromos eszközök (automata, pénzérmével (zsetonnal működő); automata, pénzérmével vagy zsetonnal működő elektronikus játékok (kizárólag televízióval használható játékokon kívüli egyéb játékok); hordozható elektronikus eszközök és játékok (kizárólag televízióval használható játékokon és eszközökön kívüli egyéb eszközök és játékok); kizárólag televízióval használható videojátékokon kívüli egyéb videojátékok; automata és pénzérmével működő játékgépek; pénzérmével vagy televízióval használható játszóeszközökön kívüli, számítógépen használt játszóeszközök; video tartalmat megjelenítő játszóeszközök és játékok; elektronikus játékszerek; számítógéppel használható interaktív játékok és játékszerek; zenélő játékok és játékszerek; saját képernyővel rendelkező videojáték gépek; hordozható elektronikus eszközök játékok); játék számítógépek (nem működő); játék mobiltelefonok (nem működő); fent említett termékek valamennyi alkatrésze és alkotóeleme.

35 Reklámozás; kereskedelmi ügyletek; kereskedelmi adminisztráció; irodai munkák (az osztály betűrend

szerinti jegyzékében szereplő valamennyi szolgáltatás) segítségnyújtás üzletvezetéshez; üzletszervezési és üzletvezetési tanácsadás; szakmai konzultációk üzleti ügyekben; szakvéleményadás gazdasági ügyekben; adatgyűjtés kereskedelmi ügyletekről; piackutatás; konzultációk gazdasági közügyekben; vállalatok, szakmai szervezetek és megyei önkormányzatok részére végzett, kereskedelmi célú lobbitevékenység a döntésmeghozatali folyamatban való részvétel céljából, valamint ebben a témakörben tanácsadás és stratégiák kialakítása; politikai, üzleti és gazdasági környezetre vonatkozó piacelemzések; üzletszervezési audit; adatállományok kezelése; kereskedelmi vagy reklámcélú kiállítások szervezése; reklámanyagok terjesztése (röplapok, prospektusok, nyomtatványok, áruminták), online hirdetői tevékenység számítógépes hálózaton; reklámidő bérlete távközlési médiumban; reklámszövegek publikálása; közönségszolgálat és ezzel kapcsolatos, valamint a közügyek terén stratégiai kommunikációra vonatkozó tanácsadás.

38 Távközlés (az osztály betűrend szerinti jegyzékében szereplő valamennyi szolgáltatás)kommunikációs és távközlési szolgáltatások; távközlési hozzáférési szolgáltatások; számítógépes kommunikáció; számítógépek közti kommunikáció; interneten vagy egyéb adatbázison keresztül adatok és dokumentáció elektronikus továbbítása; adatok és hírek biztosítása elektronikus továbbítás útján; távközlési hozzáférés biztosítása információt és adatok letöltését lehetővé tevő weboldalakhoz és elektronikus hírek online szolgáltatásaihoz; távközlési hozzáférés biztosítása internetes weboldalakhoz; digitális zenéhez való hozzáférés távközlési eszközök segítségével; elektronikus kommunikációs hálózatokon keresztül vezeték nélküli távközlés biztosítása; vezeték nélküli elektronikus levelezés, szelektív személyhívó és elektronikus levelezés szolgáltatások, beleértve azon szolgáltatásokat is, amelyek a felhasználó számára vezeték nélküli adathálózaton keresztül üzenetek küldését és/vagy fogadását teszik lehetővé; egy-és kétirányú szelektív személyhívó szolgáltatások; számítógépes kommunikáció, számítógépek közti kommunikáció; telex, távirat és telefon szolgáltatások; televíziós vagy rádiós műsorszórás; kommunikációs berendezések használati idejének megosztásával kapcsolatos szolgáltatások; távközlési hozzáférés és kapcsolat biztosítása számítástechnikai adatbázisokhoz és az internethez; audio és video fájlok folyamatos elektronikus továbbítása és letöltésének biztosítása számítógépen és egyéb kommunikációs hálózatokon keresztül; interneten információk terjesztésére (továbbítására) vonatkozó szolgáltatások; üzenetek elektronikus továbbítására vonatkozó szolgáltatások; elektronikus kommunikációs hálózatokhoz történő kapcsolódás és hozzáférés biztosítása audio, video vagy multimédia tartalom továbbítása vagy fogadása céljából; távközlési eszközök elektronikus kommunikációs hálózatokhoz történő csatlakozásának biztosítása audio, video vagy multimédia tartalom továbbítása vagy fogadása céljából; távközlési hozzáférés biztosítása internetes, digitális zenét tartalmazó weboldalakhoz; távközlési hozzáférés biztosítása internetes, MP3 tartalommal rendelkező weboldalakhoz; távközlési eszközökön keresztül digitális zenéhez való hozzáférés biztosítása; távközlési eszközök internethez vagy számítástechnikai adatbázisokhoz történő csatlakozásának biztosítása; e-mailre vonatkozó szolgáltatások; információs távközlés (beleértve a weboldalakat is); videofelvétel terjesztése, zenei és szórakoztató jellegű, televízióműsorokat, mozifilmeket, híreket, sportközvetítéseket, játékokat, kulturális rendezvényeket, valamint különböző szórakozással kapcsolatos programokat tartalmazó, előre rögzített videofelvétel terjesztése világméretű számítógépes hálózaton keresztül; video tartalom folyamatos terjesztése világméretű számítógépes hálózaton keresztül; világméretű számítógépes hálózaton keresztül történő audio műsorszórásra vonatkozó előfizetés; audio műsorszórás; szövegek, zene, koncertek, rádiós műsorok audio műsorszórása, zenei és szórakoztató jellegű, televízióműsorokat, mozifilmeket, híreket, sportközvetítéseket, játékokat, kulturális rendezvényeket, valamint különböző, szórakozással kapcsolatos programokat tartalmazó, előre rögzített videofelvétel terjesztése számítógépen és egyéb kommunikációs hálózatokon keresztül; audio tartalom folyamatos terjesztése világméretű számítógépes hálózaton keresztül; audió és video fájlok elektronikus továbbítása kommunikációs hálózatokon keresztül; kommunikációs szolgáltatások, nevezetesen P2P fájlmegosztó szolgáltatások (zene, video és audio felvételek elektronikus továbbítása kommunikációs hálózatokon keresztül); online hirdetőtáblák biztosítása számítógép használók közötti üzenetek továbbítására szórakozás, zene, koncertek, videofelvétel, rádióműsorok, televízióműsorok, mozifilmek, hírek, sportközvetítések, játékok és kulturális rendezvények területén; közlési berendezések és elektronikus postafiókok bérlete; elektronikus hírekkel kapcsolatos szolgáltatások (hírügynökség (hírek)); faxok és üzenetek továbbításával

kapcsolatos szolgáltatások; adatok és információ továbbítása elektronikus úton, számítógép, kábel, rádió, táviró, hangposta, e-mail, fax berendezés, televízió, mikrohullám, lézernyaláb, kommunikációs műhold vagy elektronikus kommunikációs eszközök segítségével; audiovizuális eszközök segítségével adatok továbbítása, amelyet adatfeldolgozó készülékek vagy számítógépek ellenőriznek; tájékoztatói, tanácsadási és konzultációs szolgáltatások távközlési szolgáltatásokkal kapcsolatban; távközlési eszköz segítségével hozzáférési idő biztosítása multimédiás dokumentumokat tartalmazó weboldalakhoz; távközlési eszköz segítségével hozzáférés biztosítása adatbázisokhoz és telefonkönyvekhez, kommunikációs hálózatokon keresztül, zenével, video-felvételekkel, mozifilmekkel, televíziós műsorokkal, játékokkal és sportközvetítésekkel kapcsolatos adatokhoz való hozzáférés érdekében; felhasználók számára távközlési hozzáférési idő biztosítása elektronikus kommunikációs hálózatokhoz, harmadik fél szervereihez, processzorokhoz és számítógép használókhoz mutató adatok és linkek azonosítására, lokalizálására, csoportosítására, szétosztására és kezelésére szolgáló eszközökkel.

42 Tudományos és műszaki szolgáltatások, valamint az idetartozó tervezői és kutatói tevékenység; ipari elemző és kutató szolgáltatások; számítástechnikai hardver és szoftver tervezés és fejlesztés (az osztály betűrend szerinti jegyzékében szereplő valamennyi szolgáltatás) tudományos és műszaki téren mérnökök által végzett becslések, szakvélemények és kutatói tevékenység; kutatás és fejlesztés mások részére; számítástechnikai berendezések és eszközök tervezése és fejlesztése; számítógépekkel, számítástechnikai berendezésekkel, eszközökkel és szoftverekkel kapcsolatos tanácsadás; multimédia és audiovizuális szoftverekkel, programozással kapcsolatos tanácsadási szolgáltatások; informatikai rendszerek, adatbázisok és számítástechnikai alkalmazásokkal kapcsolatos tanácsadási szolgáltatások; grafikai tervezés internetes weboldalak gépi kódra történő fordításához; online tájékoztatás számítógépekkel, számítástechnikai berendezésekkel és eszközökkel, szoftverekkel kapcsolatban, világméretű számítógépes hálózaton vagy interneten keresztül; honlapok készítése és karbantartása; mások weboldalainak tárhely biztosítása; adatok eléréséhez böngészők biztosítása kommunikációs hálózatokon keresztül; alkalmazás-szolgáltatói szolgáltatások (ASP), nevezetesen tárhely biztosítása olyan számítástechnikai alkalmazásoknak, amelyek segítségével a felhasználók online zenét tölthetnek le vagy oszthatnak meg, illetve tárhely biztosítása olyan számítástechnikai alkalmazásoknak, amelyek segítségével a felhasználók zenét, szórakoztató jellegű audio, video, szöveges és multimédia tartalmat olvashatnak és programozhatnak, valamint olyan számítástechnikai alkalmazásokat, amelyek zenei felvételeket, szórakoztató jellegű audio, video, szöveges és multimédia tartalmat tartalmaznak, ideiglenes internet hozzáférés biztosításával kapcsolatos szolgáltatások, nem letölthető szoftverek használatához, lehetővé téve ezáltal a felhasználóknak, hogy audio, video, szöveges és egyéb multimédiás tartalmat programozzanak, beleértve zenét, koncerteket, videofelvételeket, rádiós és televíziós tartalmat, híreket, sportközvetítéseket, játékokat, kulturális rendezvényeket és szórakoztató jellegű programokat; világméretű számítógépes hálózaton adatok eléréséhez böngészők biztosítása; tájékoztatói, tanácsadási és konzultációs szolgáltatások informatikai, kutatás-fejlesztési, tudományos és műszaki szolgáltatásokkal, valamint honlapok készítésével, karbantartásával és tárhelyével kapcsolatban; böngészők biztosítása; informatikai konzultációs szolgáltatások információk CD-re írásával kapcsolatban; informatikai szolgáltatások, nevezetesen mások számára adatbázisok és számítógépes hálózatokon elérhető honlapok létrehozása (tervezése); felhasználók számára (szolgáltatók) internetes hozzáférés biztosítása; informatikai szolgáltatások, nevezetesen erőforrások online tárolása világméretű számítógépes hálózaton keresztül, lehetővé téve a felhasználók számára audio, video és szöveges, valamint multimédia tartalmak futtatásának programozását, beleértve zenét, koncerteket, videofelvételeket, rádióadásokat, televízióműsorokat, híreket, sporteseményeket, játékokat, kulturális rendezvényeket és szórakoztató jellegű programokat, úgy, ahogy azok majd sugárzásra kerülnek.

( 111 ) 214.540

( 151 ) 2014.12.10.

( 210 ) M 14 01223

( 220 ) 2014.04.18.

( 732 ) Borsányi Gábor, Budapest (HU)

( 740 ) dr. Bogó Dániel, Bogó & Matoltsy Ügyvédi Iroda, Budapest

( 546 )

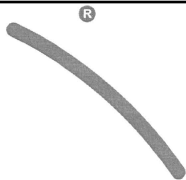

TEQBALL®

( 511 ) 9 Tudományos célra szolgáló, tengerészeti, földmérő, fényképezési, mozgóképi, optikai, súlymérő, egyéb mérő-, jelző-, ellenőrző (felügyeleti), életmentő és oktatóberendezések és felszerelések; elektromos energia vezetésére, kapcsolására, átalakítására, tárolására, szabályozására vagy ellenőrzésére szolgáló készülékek és berendezések; hangok vagy képek rögzítésére, továbbítására, másolására szolgáló készülékek; mágneses adathordozók; hanglemezek; CD-k (kompakt lemezek), DVD-k és egyéb, digitális rögzítésű média; szerkezetek érmebedobással működő készülékekhez; regiszteres pénztárgépek; számológépek, adatfeldolgozó berendezések, számítógépek; számítógépes szoftverek; tűzoltó készülékek (az osztály betűrend szerinti jegyzékében szereplő valamennyi áru).

24 Textiliák és textilárúk, amelyek nem tartoznak más osztályokba; ágyneműk, asztalneműk (az osztály betűrend szerinti jegyzékében szereplő valamennyi áru).

25 Ruházati cikkek, cipők, kalapárúk (az osztály betűrend szerinti jegyzékében szereplő valamennyi áru).

28 Játékok, játékszerek; testnevelési és sportcikk, amelyek nem tartoznak más osztályokba; karácsonyfadíszek (az osztály betűrend szerinti jegyzékében szereplő valamennyi áru).

42 Tudományos és műszaki szolgáltatások, valamint az idetartozó tervezői és kutatói tevékenység; ipari elemző és kutató szolgáltatások; számítástechnikai hardver és szoftver tervezés és fejlesztés (az osztály betűrend szerinti jegyzékében szereplő valamennyi szolgáltatás).

( 111 ) 214.541

( 151 ) 2014.12.10.

( 210 ) M 14 01477

( 220 ) 2014.05.09.

( 732 ) Váci Egyházmegye, Vác (HU)

( 740 ) Dr. Beer Miklós, Vác

( 546 )



( 511 ) 29 Hús, hal-, baromfi- és vadhús; húskivonatok; tartósított, szárított és főzött gyümölcsök és zöldségek; zselék, lekvárok (dzsemek), kompótok; tojások; tej és tejtermékek; étkezési olajok és zsírok (az osztály betűrend szerinti jegyzékében szereplő valamennyi áru).

30 Kávé, tea, kakaó és kávépótló szerek; rizs; tápióka és szágó; lisztek és más gabonakészítmények; kenyér, péksütemények és cukrászsütemények; fagylaltok; cukor, méz, melaszszirup; élesztő, sütőporok; só; mustár; ecet, fűszeres mártások; fűszerek; jég (az osztály betűrend szerinti jegyzékében szereplő valamennyi áru).

31 Gabonamagvak, mezőgazdasági, kertészeti, erdészeti termékek és magok, amelyek nem tartoznak más osztályokba; élő állatok; friss gyümölcsök és zöldségek; vetőmagok, élő növények és virágok; tápanyagok állatok számára; maláta (az osztály betűrend szerinti jegyzékében szereplő valamennyi áru).

32 Sörök; ásványvizek és szénsavas vizek és egyéb alkoholmentes italok; gyümölcsitalok és gyümölcslevek; szörpök és más készítmények italokhoz (az osztály betűrend szerinti jegyzékében szereplő valamennyi áru).

35 Reklámozás; kereskedelmi ügyletek; kereskedelmi adminisztráció; irodai munkák (az osztály betűrend



szertintı jegyzékében szereplő valamennyi szolgáltatás).

37 Építkezés; javítás; szerelési szolgáltatások (az osztály betűrend szerinti jegyzékében szereplő valamennyi szolgáltatás).

38 Távközlés (az osztály betűrend szerinti jegyzékében szereplő valamennyi szolgáltatás).

39 Szállítás; áruk csomagolása és raktározása; utazásszervezés (az osztály betűrend szerinti jegyzékében szereplő valamennyi szolgáltatás).

40 Anyagmegmunkálás (az osztály betűrend szerinti jegyzékében szereplő valamennyi szolgáltatás).

41 Nevelés; szakmai képzés; szórakoztatás; sport- és kulturális tevékenységek (az osztály betűrend szerinti jegyzékében szereplő valamennyi szolgáltatás).

42 Tudományos és műszaki szolgáltatások, valamint az idetartozó tervezői és kutatói tevékenység; ipari elemző és kutató szolgáltatások; számítástechnikai hardver és szoftver tervezés és fejlesztés (az osztály betűrend szerinti jegyzékében szereplő valamennyi szolgáltatás).

43 Vendéglátás (élelmezés); időleges szállásadás (az osztály betűrend szerinti jegyzékében szereplő valamennyi szolgáltatás).

44 Orvosi szolgáltatások; állatgyógyászati szolgáltatások; higiéniai és szépségápolási szolgáltatások emberek és állatok részére; mezőgazdasági, kertészeti és erdészeti szolgáltatások (az osztály betűrend szerinti jegyzékében szereplő valamennyi szolgáltatás).

45 Jogi szolgáltatások; biztonsági szolgáltatások személyek és vagyontárgyak védelmére; mások által egyéni igényeknek megfelelően nyújtott személyes és társadalmi jellegű szolgáltatások (az osztály betűrend szerinti jegyzékében szereplő valamennyi szolgáltatás).

**( 111 ) 214.542**

( 151 ) 2014.12.10.

( 210 ) M 14 01774

( 220 ) 2014.06.04.

**( 732 ) Ecoffice Technology Kft., Budapest (HU)**

( 740 ) Burda Szabolcs, Göd

**( 546 )**  **SIGILLANDA™**  
STAMP OF QUALITY

( 511 ) 7 Bélyegzőgépek.

16 Bélyegzők [pecsétek]; bélyegzők, pecsétek; bélyegzőpárnák.

**( 111 ) 214.543**

( 151 ) 2014.12.10.

( 210 ) M 14 01406

( 220 ) 2014.05.05.

**( 732 ) Interton Elektroakusztikai Kft., Budapest (HU)**

**( 546 )** 

( 511 ) 9 Erősítők; hangátviteli készülékek; hangszóródobozok; hangszórók, hangosbemondók; akusztikus csatolók; akusztikus/akusztikai riasztók; tölcseérek hangszórókhoz; vonalsugárzó; oszlopsugárzó; hangoszlop.

**( 111 ) 214.544**

( 151 ) 2014.12.10.

( 210 ) M 14 01288

( 220 ) 2014.04.28.

**( 732 ) Chladek Tibor Dániel, Budapest (HU)**

**Vékony Ferenc József, Vecsés (HU)**

( 546 )



Magyar-Izraeli Kereskedelmi Innovációs és Szolgáltató Klaszter (MIKISZK)

- ( 511 ) 31 Gabonamagvak, mezőgazdasági, kertészeti, erdészeti termékek és magok, amelyek nem tartoznak más osztályokba; élő állatok; friss gyümölcsök és zöldségek; vetőmagok, élő növények és virágok; tápanyagok állatok számára; maláta (az osztály betűrend szerinti jegyzékében szereplő valamennyi áru).
- 32 Sörök; ásványvizek és szénsavas vizek és egyéb alkoholmentes italok; gyümölcsitalok és gyümölcslevek; szörpök és más készítmények italokhoz (az osztály betűrend szerinti jegyzékében szereplő valamennyi áru).
- 35 Reklámozás; kereskedelmi ügyletek; kereskedelmi adminisztráció; irodai munkák (az osztály betűrend szerinti jegyzékében szereplő valamennyi szolgáltatás).

( 111 ) 214.546

( 151 ) 2014.12.11.

( 210 ) M 14 00339

( 220 ) 2014.02.04.

( 732 ) Haász Ákos, Szeged (HU)

( 541 ) HAÁSZ

( 511 ) 20 Ágyak, szekrények, asztalok, székek, szobabútorok.

28 Kondicionáló gépek, sporteszközök, játszóterekre kihelyezésre kerülő hintaállványok, várak, tornyok, mászóókák, csúszdák, rugós játékok, mérleghinták, karusselek, mókuskerék, kötélhidak, homokozók, kültéri óvodai játékok (mozdony, autó); beltéri játékok; iskolai, óvodai játékok; kültéri szemétygyűjtők, kukák, kültéri padok, asztalok, információs táblák, kerékpártárolók, kültéri kondigépek; hinták, csúszdák, rugós játékok, várak, gördeszkapálya, babaházak.

42 Sportpálya tervezése, kivitelezése, épületek tervezése, kivitelezés.

( 111 ) 214.548

( 151 ) 2014.12.11.

( 210 ) M 14 00821

( 220 ) 2014.03.19.

( 732 ) O'REEL Kft., Budapest (HU)

( 546 )



( 511 ) 28 Horgászfelszerelés, horgászcsali, sportszerek, csalétkék, horgászorsók, horgászsinórok, horgászbottok, horgok, merítőhálók, szákok, úszók, műcsalik, horgászbottartók, horgászládák, horgászati aprócikkek.

( 111 ) 214.549

( 151 ) 2014.12.11.

( 210 ) M 14 00954

( 220 ) 2014.03.28.

( 732 ) Laki Balázs, Budapest (HU)

Szabó László, Budapest (HU)

( 740 ) Gombos Károly, Tatárszentgyörgy

( 546 )



( 511 ) 38 Televíziós műsorszórás.

( 111 ) 214.550

( 151 ) 2014.12.11.

( 210 ) M 14 00957

( 220 ) 2014.03.28.

( 732 ) LAMBDA-COM Kft., Budapest (HU)

( 740 ) PINTZ ÉS TÁRSAI Szabadalmi, Védjegy és Jogi Iroda Kft., Budapest

( 591 ) **WebEye**

( 511 ) 38 Adatátvitel elektronikus eszközön keresztül; adatátviteli és adatfogadási szolgáltatás telekommunikációs eszközön keresztül; adatátviteli szolgáltatás telematikus hálózatokon keresztül; adatok továbbítása számítógép által; elektronikus adatátvitel távoli, globális adatfeldolgozó hálózaton keresztül, beleértve az internetet is; elektronikus adatok megjelenítése információs táblákon; elektronikus kommunikációs hálózatok üzemeltetése; elektronikus kommunikációs rendszerek üzemeltetése; elektronikus online hálózatokhoz való hozzáférés biztosítása kereséssel; elektronikus szolgáltatások antennán keresztül; elektronikus szolgáltatások kábelen keresztül; információ közvetítéséhez kapcsolódó számítógépes kommunikáció; információ számítógépes továbbítása kódolt vagy terminálos hozzáféréssel; információ átvitele telematikai kódokkal; információ továbbítása számítógéppel; információátvitel ugyanahhoz a telematikai hálózathoz kötött számítógépeken keresztül; kommunikáció analóg és digitális számítógépes terminálokon keresztül; kommunikáció számítógép terminálokkal; kommunikáció számítógépes terminálok útján, digitális átvitel vagy műhold által; kommunikációs szolgáltatások számítógépek között; kommunikációs szolgáltatások számítógépes hálózatokon keresztül; közlések üvegszál hálózatok útján; összeköttetések analóg és digitális számítógépes terminálokon keresztül; számítógép terminálokon keresztül megvalósított kommunikáció; számítógépek közötti kommunikáció; számítógépek közötti kommunikáció biztosítása; számítógépes adatátvitel; számítógépes adatátviteli szolgáltatások; számítógépes adatközlés; számítógépes továbbítási szolgáltatások; távközlési kapcsolat létesítése egy számítógépes világhálóval; távközlési szolgáltatások számítógépes adatbázisokhoz való hozzáférés biztosításához; távközlési szolgáltatások számítógépes hálózatok között; telematikai információ küldés; telematikai kommunikáció számítógépes terminálok révén; telematikai kommunikációs szolgáltatások; telematikai szolgáltatások.

( 111 ) 214.551

( 151 ) 2014.12.11.

( 210 ) M 14 01071

( 220 ) 2014.04.04.

( 732 ) PROFIRENT Gépkölcsönző Kft., Budapest (HU)

( 740 ) dr. Boross Klára, Budapest

( 546 )



( 511 ) 35 Reklámozás; kereskedelmi ügyletek; kereskedelmi adminisztráció; irodai munkák (az osztály betürend szerinti jegyzékében szereplő valamennyi szolgáltatás).

37 Építkezés; javítás; szerelési szolgáltatások (az osztály betürend szerinti jegyzékében szereplő valamennyi szolgáltatás).

39 Szállítás; áruk csomagolása és raktározás.

( 111 ) 214.552

( 151 ) 2014.12.11.

( 210 ) M 14 01072

( 220 ) 2014.04.04.

( 732 ) Etalon 2000 Kft., Nyíregyháza (HU)

( 554 )

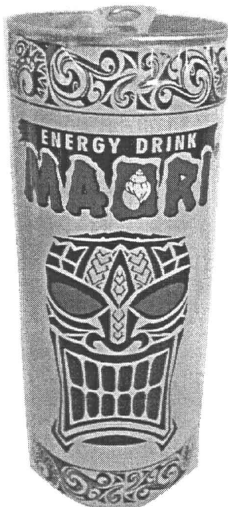

( 511 ) 32 Egyéb alkoholmentes italok, energia italok.

---

( 111 ) 214.553

( 151 ) 2014.12.11.

( 210 ) M 14 01085

( 220 ) 2014.04.08.

( 732 ) VARIPLAST Magyarország Ipari, Kereskedelmi és Szolgáltató Kft., Budapest (HU)

( 740 ) dr. Lovrecz Éva, Lovrecz, Mangoff és Temesi Ügyvédi Iroda, Budapest

( 541 ) Bioplasma

( 511 ) 1 Talajkondicionáló vegyi termék; növények növekedését szabályozó készítmények; algák (trágyák); talajregeneráló és növénytápláló szer.

---

( 111 ) 214.554

( 151 ) 2014.12.11.

( 210 ) M 14 01312

( 220 ) 2014.04.25.

( 732 ) MEDITOP Gyógyszeripari Korlátolt Felelősségű Társaság 100%, Pilisborosjenő (HU)

( 740 ) dr. Pécsváradi János, Dr. Pécsváradi János Ügyvédi Iroda, Budapest

( 541 ) ERIMEXOL

( 511 ) 5 Gyógyszerészeti és állatgyógyászati készítmények; egészségügyi készítmények gyógyászati használatra; gyógyászati vagy állatgyógyászati használathoz adaptált diétás élelmiszerek és anyagok; bébiételek; étrend-kiegészítők emberek és állatok számára; tapaszok, kötszeranyagok; fogtömő anyagok és fogászati mintázóanyagok; fertőtlenítőszeres; kártékony állatok irtására szolgáló készítmények; gombaölő szerek (fungicidek), gyomirtó szerek (herbicidek) (az osztály betűrend szerinti jegyzékében szereplő valamennyi áru).

---

( 111 ) 214.555

( 151 ) 2014.12.11.

( 210 ) M 14 01313

( 220 ) 2014.04.25.

( 732 ) MEDITOP Gyógyszeripari Korlátolt Felelősségű Társaság 100%, Pilisborosjenő (HU)

( 740 ) dr. Pécsváradi János, Dr. Pécsváradi János Ügyvédi Iroda, Budapest

---

**( 541 ) LORANXIL**

- ( 511 ) 5 Gyógyszerészeti és állatgyógyászati készítmények; egészségügyi készítmények gyógyászati használatra; gyógyászati vagy állatgyógyászati használathoz adaptált diétás élelmiszerek és anyagok; bébiételek; étrend-kiegészítők emberek és állatok számára; tapaszok, kötszeranyagok; fogtömő anyagok és fogászati mintázóanyagok; fertőtlenítőszeres; kártékony állatok irtására szolgáló készítmények; gombaölő szerek (fungicidek), gyomirtó szerek (herbicidek) (az osztály betűrend szerinti jegyzékében szereplő valamennyi áru).

**( 111 ) 214.556**

( 151 ) 2014.12.11.

( 210 ) M 14 01315

( 220 ) 2014.04.25.

**( 732 ) MEDITOP Gyógyszeripari Korlátolt Felelősségű Társaság 100%, Pilisborosjenő (HU)**

( 740 ) dr. Pécsváradi János, Dr. Pécsváradi János Ügyvédi Iroda, Budapest

**( 541 ) SPAVERIN**

- ( 511 ) 5 Gyógyszerészeti és állatgyógyászati készítmények; egészségügyi készítmények gyógyászati használatra; gyógyászati vagy állatgyógyászati használathoz adaptált diétás élelmiszerek és anyagok; bébiételek; étrend-kiegészítők emberek és állatok számára; ;tapaszok, kötszeranyagok; fogtömő anyagok és fogászati mintázóanyagok; fertőtlenítőszeres; kártékony állatok irtására szolgáló készítmények; gombaölő szerek (fungicidek), gyomirtó szerek (herbicidek) (az osztály betűrend szerinti jegyzékében szereplő valamennyi áru).

**( 111 ) 214.557**

( 151 ) 2014.12.11.

( 210 ) M 14 01328

( 220 ) 2014.04.29.

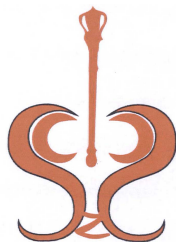
**( 732 ) dr. Simáné Szakács Judit, Budapest (HU)****dr. Száva Katalin, Budapest (HU)****( 546 )**

Holisztikus Harmonológia

- ( 511 ) 41 Önismereti, személyiségfejlesztő tanfolyamok; spirituális, lelki fejlődéssel kapcsolatos oktatási szolgáltatások; pályaválasztási tanácsadás.
- 44 Életmód tanácsadás; mentális egészséggel kapcsolatos szolgáltatások; holisztikus pszichoterápia; alternatív gyógyászati, paramedicinális szolgáltatások.
- 45 Asztrológiai és spirituális szolgáltatások és tanácsadás; lelki tanácsadás, szellemi mentorálás; horoszkóp készítés; jövőmondás, személyre szóló jóslás.

**( 111 ) 214.558**

( 151 ) 2014.12.11.

( 210 ) M 14 01329

( 220 ) 2014.04.29.

**( 732 ) REAL BOX Logisztikai Felelősségű Társaság, Törökbálint (HU)**

( 740 ) dr. Rideg János, Budapest

**( 541 ) DOBOZBOX**

- ( 511 ) 9 Adatfeldolgozó berendezések, számítógépek; számítógépes szoftverek.

35 Reklámozás; kereskedelmi ügyletek; kereskedelmi adminisztráció; irodai munkák.

- 38 Távközlés.  
41 Szórakoztatás.  
42 Számítástechnikai hardver és szoftver tervezés és fejlesztés.

**( 111 ) 214.559**

- ( 151 ) 2014.12.11.  
( 210 ) M 14 01192  
( 220 ) 2014.04.16.

**( 732 ) Miskolci Turisztikai Idegenforgalmi és Szolgáltató Kft., Miskolc (HU)****( 546 )**  **MISKOLC**  
TAPOLCA  
BARLANGFÜRDŐ  
\*\*\*\*\*

- ( 511 ) 44 Orvosi szolgáltatások; higiéniai és szépségápolási szolgáltatások emberek részére.

**( 111 ) 214.560**

- ( 151 ) 2014.12.11.  
( 210 ) M 14 01193  
( 220 ) 2014.04.16.

**( 732 ) Bárdos Endre László, Budapest (HU)****Miklósi Marcell Gábor, Budapest (HU)****( 546 )****KORGÓ MACKÓ**

- ( 511 ) 29 Hús, hal-, baromfi- és vadhús; húskivonatok; tartósított, szárított és főzött gyümölcsök és zöldségek; zselék, lekvárok (dzsemek), kompótok; tojások; tej és tejtermékek; étkezési olajok és zsírok (az osztály betűrend szerinti jegyzékében szereplő valamennyi áru).  
30 Kávé, tea, kakaó és kávépótló szerek; rizs; tápióka és szágó; lisztek és más gabonakészítmények; kenyér, péksütemények és cukrászsütemények; fagylaltok; cukor, méz, melaszszirup; élesztő, sütőporok; só; mustár; ecet, fűszeres mártások; fűszerek; jég (az osztály betűrend szerinti jegyzékében szereplő valamennyi áru).  
32 Sörök; ásványvizek és szénsavas vizek és egyéb alkoholmentes italok; gyümölcsitalok és gyümölcslevek; szörpök és más készítmények italokhoz (az osztály betűrend szerinti jegyzékében szereplő valamennyi áru).  
33 Alkoholmentes italok (a sörök kivételével)(az osztály betűrend szerinti jegyzékében szereplő valamennyi áru).  
43 Vendéglátás (élelmezés); időleges szállásadás (az osztály betűrend szerinti jegyzékében szereplő valamennyi szolgáltatás).

**( 111 ) 214.561**

- ( 151 ) 2014.12.11.  
( 210 ) M 14 01195  
( 220 ) 2014.04.15.

**( 732 ) Tarnóczy Zsuzsanna, Kál (HU)****( 546 )**  **SAFE77**

- ( 511 ) 35 Reklámozás; kereskedelmi ügyletek; kereskedelmi adminisztráció; irodai munkák (az osztály betűrend szerinti jegyzékében szereplő valamennyi szolgáltatás).  
36 Biztosítás; pénzügyi ügyletek; valutaügyletek; ingatlanügyletek (az osztály betűrend szerinti jegyzékében szereplő valamennyi szolgáltatás).  
45 Jogi szolgáltatások; biztonsági szolgáltatások személyek és vagyontárgyak védelmére; mások által egyéni

igényeknek megfelelően nyújtott személyes és társadalmi jellegű szolgáltatások (az osztály betűrend szerinti jegyzékében szereplő valamennyi szolgáltatás).

**( 111 ) 214.562**

( 151 ) 2014.12.11.

( 210 ) M 14 01431

( 220 ) 2014.05.05.

**( 732 ) Magony Richárd, Pécs (HU)**

( 740 ) JUREX Iparjogvédelmi Iroda, Budapest

**( 541 ) JETMAT**

( 511 ) 11 Tisztaságtechnikai berendezések, felületi szennyfogó berendezések, nedves tisztító berendezések, lemosó berendezések, szárító berendezések, aktív szennyfogó berendezések, folyadékos szennyfogó berendezések, öntisztító szennyfogó berendezések, egészségügyi készülékek és berendezések, fertőtlenítő készülékek, sterilizátorok, csírátlanító készülékek, szárítóberendezések, szárítókészülékek, szárítókészülékek és berendezések, szárító/párolgató készülékek, tiszta szobák [egészségügyi berendezések], vízsterilizáló berendezések, vízsűrű berendezések.

37 Nedves tisztítás, talpmosás, kerékmosás, takarítás, fertőtlenítés, szennyeződés eltávolítása, szennyeződés megelőzése, rendszerfelügyelet, rendszer automatizálás, autómosás, elektromos berendezések zavarmentesítése, épületek [belső] tisztítása, fertőtlenítés, gépek üzembe helyezése, karbantartása és javítása, járműmosás, járművek tisztítása, konzultáció konstrukciókról, öntözőberendezések üzembe helyezése és javítása, tisztítógépek kölcsönzése, utcaseprőgépek kölcsönzése, úttisztítás, tisztítóberendezések karbantartása és javítása, tisztítással és tisztító berendezésekkel kapcsolatos információk szolgáltatása és tanácsadás.

42 Műszaki tanácsadás, valamint berendezések és gépek tervezése tisztítási problémák megoldásához, tisztító-, vízkezelő, hűtő-, fűtőkészülékek és kapcsolódó berendezések műszaki felügyelete, bakteriológiai kutatás, biológiai kutatás, építési tervekészítés, építészet, építészeti konzultáció, környezetvédelmi kutatás, mechanikai kutatás, minőségellenőrzés, műszaki kutatás, műszaki szakértői tevékenység, műszaki tervtanulmányok készítése, szakvélemények adása mérnöki munkákkal kapcsolatban, számítógép programok installációja, számítógépprogramok kidolgozása, számítógép-programozás, tudományos kutatás, tudományos laboratóriumi szolgáltatások, új termékek kutatása és fejlesztése mások számára, vegyelemzés, kémiai analízis, vegyészeti kutatás, vegyészeti szolgáltatások, vízelemzés.

**( 111 ) 214.563**

( 151 ) 2014.12.11.

( 210 ) M 14 01438

( 220 ) 2014.05.07.

**( 732 ) Tabán Trafik Zrt., Hódmezővásárhely (HU)**

( 740 ) dr. Budai Zoltán, Munz és Társai Ügyvédi Iroda, Szeged

( 546 )



( 511 ) 43 Vendéglátás (élelmezés); időleges szállásadás (az osztály betűrend szerinti jegyzékében szereplő valamennyi szolgáltatás).

**( 111 ) 214.564**

( 151 ) 2014.12.11.

( 210 ) M 14 01553

( 220 ) 2014.05.15.

**( 732 ) Soci t  des Produits Nestl  S.A., Vevey (CH)**

( 740 ) dr. Tompa G bor, Tompa  gyv di Iroda, Budapest

**( 546 )**

( 511 ) 30 K v , k v kivonatok, k v  alap  kész tm nyek  s italok; jeges k v ; p tk v k, p tk v  kivonatok, p tk v  alap  kész tm nyek  s italok; cik ria; tea, teakivonatok, tea alap  kész tm nyek  s italok; jeges tea; mal ta alap  kész tm nyek; kaka   s kaka  alap  kész tm nyek  s italok; csokol d , csokol d s term kek, csokol d  alap  kész tm nyek  s italok; cukorka ruk,  dess gek, bonbonok, kandiscukrok; cukor; r g gumi; természetes  des t szerek; p k ruk, keny r,  leszt , s tem nyt sza; kekszek, cukr szs tem nyek, apr s tem nyek, osty k, tejkaramell k, pudingok; fagylalt, j gkr m, vizes j gkr mek, sz rbet (fagylalt), fagyasztott cukr szk s tm nyek, fagyasztott s tem nyek, l gy j gkr mek, fagyasztott desszertek, fagyasztott joghurtok; k t anyagok j gkr mek  s/vagy vizes j gkr mek  s/vagy sz rbet  s/vagy fagyasztott cukr szk s tm nyek  s/vagy fagyasztott s tem nyek  s/vagy k nny  j gkr mek  s/vagy fagyasztott desszertek  s/vagy fagyasztott joghurtok k s t s hez; m z  s m zp tl k; gabonaf l k reggelire, m zli, kukoricapelyhek, gabonapehely-szeletek, fogyasztásra k sz gabonaf l k; gabonak s tm nyek; rizs, t sztaf l k, met lt t szta, nudli, galuska; rizs, liszt vagy gabona alap   lelmiszerek, k s z telek form j ban is; pizz k; szendvicsek;  tkez si t sztakever k  s konyhak sz keny rt sza; sz szok; sz ja sz sz; ketchup; aromatiz l  vagy f szerez  kész tm nyek  telekhez,  het  f szerek, f szerek,  zes t k, sal ta ntetek, majon z; must r; ecet.

**( 111 ) 214.565**

( 151 ) 2014.12.11.

( 210 ) M 14 01554

( 220 ) 2014.05.15.

**( 732 ) K kk ti  sv nyv z K termel , T lt   s Forgalmaz  Zrt., Budapest (HU)**

( 740 ) dr. Tompa G bor, Tompa  gyv di Iroda, Budapest

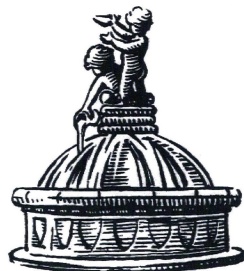
**( 546 )**

( 511 ) 32 S r k; enyh n sz nsavas v z, sz nsavas v z, kezelt v z, forr sv z,  sv nyv z,  zes tett v z; gy m lcs  zes t s   s gy m lcs alap  italok; gy m lcs-  s z lds glev k, nekt rok, limon d k, sz d k  s m s alkoholmentes italok; sz rps k, kivonatok, esszenci k  s m s kész tm nyek alkoholmentes italok k s t s hez (k v ve az ill olajokat); tejes erjesztett italok; sz ja alap  italok; mal ta alap  italok; izot ni s italok.

**( 111 ) 214.566**

( 151 ) 2014.12.12.

( 210 ) M 14 00877

( 220 ) 2014.03.24.

**( 732 ) Michelisz Norbert, Himesh za (HU)**

( 740 ) Dr. Bodn r Imre, Bodn r  gyv di Iroda, P cs



( 546 )



- ( 511 ) 16 Papír, karton és ezen anyagokból készült termékek; nyomdaipari termékek; könyvkötészeti anyagok; fényképek; papíripari cikkek.
- 18 Utazótáskák és bőröndök; esernyők és napernyők.
- 25 Ruházati cikkek, cipők, kalapárúk (az osztály betűrend szerinti jegyzékében szereplő valamennyi áru).
- 28 Játékok, játékszerek; testnevelési és sportcikkek, amelyek nem tartoznak más osztályokba.
- 41 Nevelés; szakmai képzés; szórakoztatás; sport- és kulturális tevékenységek (az osztály betűrend szerinti jegyzékében szereplő valamennyi szolgáltatás).

( 111 ) 214.567

( 151 ) 2014.12.12.

( 210 ) M 14 00879

( 220 ) 2014.03.24.

( 732 ) G.T.SZ. Inगतlanfejlesztő és Üzemeltető Kft., Budapest (HU)

( 740 ) dr. Papp Katalin, Dávid László és Társai Ügyvédi Iroda, Budapest

( 541 ) CIRCUS

- ( 511 ) 43 Vendéglátás (élelmezés); időleges szállásadás (az osztály betűrend szerinti jegyzékében szereplő valamennyi szolgáltatás).

( 111 ) 214.568

( 151 ) 2014.12.12.

( 210 ) M 14 01000

( 220 ) 2014.04.01.

( 732 ) Best Foods Hungary Kft., Berettyóújfalu (HU)

( 740 ) Varga és Társa Szabadalmi és Védjegy Iroda Kft., Szilágyi Ildikó szabadalmi ügyvivő, Budapest

( 546 )



- ( 511 ) 29 Tejtermékek, aludttej, erjesztett tejes italok étkezési célokra, joghurt, kefir, milk shake-ek, tejalapú frappé italok, sajtok, tej, tejes italok, tejet tartalmazó italok, tejtöltő, tejsav, tejsavó, tejszínhab, tejszín, tejtermékek, vaj, vajkrém, baromfi (nem élő), kagyló (ehető, nem élő), kolbász, sonka, apró tengeri rákok, datolya, földimogyoró elkészítve, magvak elkészítve, dzsemek, lekvárok.
- 31 Csonthéjas magvak, mandula, mogyoró, szárított növények díszítésre, szárított virágok díszítésre, virághagymák, élő virágok.
- 35 Élelmiszeripari, tejipari, húsipari és növényi eredetű termékek kereskedelme, reklámozása, árubemutatása.

( 111 ) 214.569

( 151 ) 2014.12.12.

( 210 ) M 14 01612

( 220 ) 2014.05.20.

( 732 ) Carpathia Nemzeti Kreatív Gazdaságfejlesztő és Innovációs Kft., Budapest (HU)

( 740 ) dr. Szép József, Budapest



( 511 ) 42 Adatok vagy dokumentumok átalakítása fizikai médiumból elektronikus médiumba; kutatás és fejlesztés mások részére; számítógépes rendszerek tervezése.

( 111 ) 214.570

( 151 ) 2014.12.12.

( 210 ) M 14 01734

( 220 ) 2014.06.02.

( 732 ) **Vitálvár Kft., Budapest (HU)**

( 740 ) Brand Way & Compass Tanácsadó, Márkavédelmi, Marketing és Szolgáltató Kft., Budapest

( 546 ) 

( 511 ) 32 Ásványvizek és szénsavas vizek, és egyéb alkoholmentes italok; gyümölcsitalok és gyümölcslevek; szörpök és más készítmények italokhoz.

35 Élelmiszerek, gyógyhatású készítmények, italok, étrend kiegészítők kereskedelmi ügyleteinek bonyolítása; és ezzel összefüggő marketing és reklámozási tevékenységek, termékbemutatók.

41 Nevelés; szakmai képzések; egészségvédő klubok üzemeltetése; egészséges táplálkozás akadémiák üzemeltetése; könyvkiadás.

( 111 ) 214.571

( 151 ) 2014.12.12.

( 210 ) M 14 01127

( 220 ) 2014.04.10.

( 732 ) **GST-Max Kft., Budapest (HU)**

( 740 ) Kiss Viktor, Budapest

( 546 ) 

( 511 ) 9 Elektronikus közlemények (letölthető); interfészek (informatika); letölthető képfájlok; számítógépes szoftverek; szoftverek, rögzített.

35 Adatgyűjtés kereskedelmi ügyletekről; adatkutatás számítógép fájlokban mások számára.

42 Adatok vagy dokumentumok átalakítása fizikai médiumból elektronikus médiumba; dokumentumok digitalizálása (szkennelés); számítógép programok installációja; számítógép programok sokszorosítása; számítógép szoftver tanácsadás; számítógép adatok helyreállítása; számítógépes rendszerek elemzése; számítógépes rendszerek távfelügylete (monitoring); számítógépes rendszerek tervezése; számítógéphardver tervezésével és fejlesztésével kapcsolatos tanácsadás; számítógépprogramok kidolgozása; számítógépprogramok korszerűsítése; számítógépprogramok kölcsönzése; számítógép-programozás; számítógép-szoftver fenntartása.

( 111 ) 214.572

( 151 ) 2014.12.12.

( 210 ) M 14 00878

( 220 ) 2014.03.24.

( 732 ) **G.T.SZ. Ingatlanfejlesztő és Üzemeltető Kft., Budapest (HU)**

( 740 ) dr. Papp Katalin, Dávid László és Társai Ügyvédi Iroda, Budapest

( 541 ) **CIRCUS LISZT**

( 511 ) 43 Vendéglátás (élelmezés); időleges szállásadás (az osztály betűrend szerinti jegyzékében szereplő valamennyi szolgáltatás).

( 111 ) 214.573

( 151 ) 2014.12.12.

( 210 ) M 14 00756

( 220 ) 2014.03.12.

( 732 ) **ANY Biztonsági Nyomda Nyrt. 100%, Budapest (HU)**

( 740 ) Dr. Erdős Anett, Erdős és Társai Ügyvédi Iroda, Budapest

( 546 )



( 511 ) 9 Regisztreres pénztárgépek, számológépek, adatfeldolgozó berendezések, számítógépek, számítógépes szoftverek.

36 Biztosítás; pénzügyi ügyletek; valutaügyletek; ingatlanügyletek (az osztály betűrend szerinti jegyzékében szereplő valamennyi szolgáltatás).

45 Biztonsági szolgáltatások személyek és vagyontárgyak védelmére.

( 111 ) **214.574**

( 151 ) 2014.12.12.

( 210 ) M 14 01363

( 220 ) 2014.04.30.

( 732 ) **Brandcontrol Kft., Budapest (HU)**

( 546 ) 

( 511 ) 1 Ipari, tudományos, fényképezési, mezőgazdasági, kertészeti, erdészeti vegyi termékek; feldolgozatlan műgyanták, műanyagok; trágyák; vegyi tűzoltó szerek; fémek edzésére és hegesztésére szolgáló készítmények; élelmiszerek tartósítására szolgáló vegyi anyagok; cserzőanyagok; ipari rendeltetésű ragasztóanyagok (az osztály betűrend szerinti jegyzékében szereplő valamennyi áru).

2 Festékek, kencék, lakkok; rozsdagátló és fakonzerváló szerek; festőanyagok; maróanyagok; nyers természetes gyanták; fémlapok és fémporok festők, dekorátorok, nyomdászok és képzőművészek részére (az osztály betűrend szerinti jegyzékében szereplő valamennyi áru).

35 Reklámozás; kereskedelmi ügyletek; kereskedelmi adminisztráció; irodai munkák (az osztály betűrend szerinti jegyzékében szereplő valamennyi szolgáltatás).

( 111 ) **214.575**

( 151 ) 2014.12.12.

( 210 ) M 14 01489

( 220 ) 2014.05.10.

( 732 ) **Greentechnic Hungary Kft., Budapest (HU)**

( 740 ) dr. Ujvári Tamás, Dr. Ujvári Tamás Ügyvédi Iroda, Budapest

( 546 )



( 511 ) 9 Napelemekhez, napkollektorokhoz, hőszivattyúkhöz kapcsolódó elektromos energia vezetésére, kapcsolására, átalakítására, tárolására, szabályozására vagy ellenőrzésére szolgáló készülékek és berendezések.

11 Napelemekhez, napkollektorokhoz, hőszivattyúhoz kapcsolódó világító-, fűtő-, gőzfejlesztő, főző-, hűtő-, szárító és szellőztető berendezések.

37 Építkezés; javítás; szerelési szolgáltatások (az osztály betűrend szerinti jegyzékében szereplő valamennyi szolgáltatás).

( 111 ) **214.576**

( 151 ) 2014.12.12.

( 210 ) M 14 01853

( 220 ) 2014.06.17.

( 732 ) **Gáthy Konrád Károly, Ebes (HU)**

( 546 )

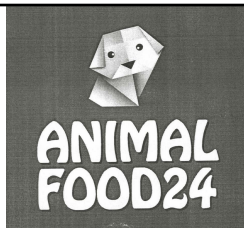

( 511 ) 5 Állateledel adalékok, gyógyhatású állateledel készítmények, vitaminok.

31 Állateledel, kutya-macska táp, kisállateledel, baromfi-sertés táp és koncentrátumok.

( 111 ) 214.577

( 151 ) 2014.12.12.

( 210 ) M 14 00748

( 220 ) 2014.03.12.

( 732 ) BudaPay Solutions Kft., Budapest (HU)

( 740 ) Dr. Kovács Nóra, Dr. Kovács Nóra Ügyvédi Iroda, Budapest

( 541 ) BudaPay

( 511 ) 36 Biztosítás; pénzügyi ügyletek; valutaügyletek; ingatlanügyletek (az osztály betűrend szerinti jegyzékében szereplő valamennyi szolgáltatás).

42 Hosting szolgáltatások web oldalakhoz; számítógép programok adatainak és adatoknak az átalakítása; számítógép programok installációja; számítógép programok sokszorosítása; számítógép szoftver tanácsadás; számítógép vírusvédelmi szolgáltatások; számítógépek kölcsönzése; számítógépes adatok helyreállítása; számítógépes rendszerek elemzése; számítógépes rendszerek távfelügyelete (monitoring); számítógépes rendszerek tervezése; számítógéphardver tervezésével és fejlesztésével kapcsolatos tanácsadás; számítógépprogramok kidolgozása; számítógépprogramok korszerűsítése; számítógépprogramok kölcsönzése; számítógép-programozás; számítógép-szoftver fenntartása; szoftverek, mint szolgáltatások (SaaS), szerverbérlés, web oldalak alkotása és fenntartása mások számára.

( 111 ) 214.578

( 151 ) 2014.12.12.

( 210 ) M 14 01614

( 220 ) 2014.05.20.

( 732 ) CYCLOLAB Ciklodextrin Kutató-Fejlesztő Laboratórium Kft., Budapest (HU)

( 541 ) Dexolve

( 511 ) 5 Gyógyszerészeti és állatgyógyászati készítmények; egészségügyi készítmények gyógyászati használatra.

( 111 ) 214.580

( 151 ) 2014.12.12.

( 210 ) M 14 01491

( 220 ) 2014.05.09.

( 732 ) Café Reklám Kft., Budapest (HU)

( 740 ) dr. Hatházi Vera ügyvéd, Dr. Hatházi Vera Ügyvédi Iroda, Budapest

( 546 )



( 511 ) 16 Papír, karton és ezen anyagokból készült termékek, amelyek nem tartoznak más osztályokba; nyomdaipari termékek; könyvkötészeti anyagok; fényképek; papíripari cikkek; papíripari vagy háztartási ragasztóanyagok; anyagok művészek részére; ecsetek; írógépek és irodai cikkek (bútorok kivételével); tanítási és oktatási anyagok

(készülékek kivételével); csomagolásra szolgáló műanyagok (amelyek nem tartoznak más osztályokba); nyomdabetűk; klisék (az osztály betűrend szerinti jegyzékében szereplő valamennyi áru).

35 Reklámozás; kereskedelmi ügyletek; kereskedelmi adminisztráció; irodai munkák (az osztály betűrend szerinti jegyzékében szereplő valamennyi szolgáltatás).

42 Tudományos és műszaki szolgáltatások, valamint az idetartozó tervezői és kutatói tevékenység; ipari elemző és kutató szolgáltatások; számítástechnikai hardver és szoftver tervezés és fejlesztés (az osztály betűrend szerinti jegyzékében szereplő valamennyi szolgáltatás).

**( 111 ) 214.581**

( 151 ) 2014.12.12.

( 210 ) M 14 01367

( 220 ) 2014.04.30.

**( 732 ) Borsányi Gábor, Budapest (HU)**

( 740 ) dr. Bogó Dániel, BOGÓ &amp; MATOLTSY Ügyvédi Iroda, Budapest

**( 541 ) ARE YOU TEQ?**

( 511 ) 9 Tudományos célra szolgáló, tengerészeti, földmérő, fényképészeti, mozgóképi, optikai, súlymérő, egyéb mérő-, jelző-, ellenőrző (felügyeleti), életmentő és oktatóberendezések és felszerelések; elektromos energia vezetésére, kapcsolására, átalakítására, tárolására, szabályozására vagy ellenőrzésére szolgáló készülékek és berendezések; hangok vagy képek rögzítésére, továbbítására, másolására szolgáló készülékek; mágneses adathordozók; hanglemezek; CD-k (kompakt lemezek), DVD-k és egyéb, digitális rögzítésű média; szerkezetek érmebedobással működő készülékekhez; regiszteres pénztárgépek; számológépek, adatfeldolgozó berendezések, számítógépek; számítógépes szoftverek; tűzoltó készülékek (az osztály betűrend szerinti jegyzékében szereplő valamennyi áru).

24 Textíliák és textilárúk, amelyek nem tartoznak más osztályokba; ágyneműk, asztalneműk (az osztály betűrend szerinti jegyzékében szereplő valamennyi áru).

25 Ruházati cikkek, cipők, kalapárúk (az osztály betűrend szerinti jegyzékében szereplő valamennyi áru).

28 Játékok, játékszerek; testnevelési és sportcikk, amelyek nem tartoznak más osztályokba; karácsonyfadíszek (az osztály betűrend szerinti jegyzékében szereplő valamennyi áru).

42 Tudományos és műszaki szolgáltatások, valamint az idetartozó tervezői és kutatói tevékenység; ipari elemző és kutató szolgáltatások; számítástechnikai hardver és szoftver tervezés és fejlesztés (az osztály betűrend szerinti jegyzékében szereplő valamennyi szolgáltatás).

**( 111 ) 214.582**

( 151 ) 2014.12.12.

( 210 ) M 14 01365

( 220 ) 2014.04.30.

**( 732 ) Kroneraff István, Gödöllő (HU)**

( 546 )  **becsületes  
nepper**

( 511 ) 35 Járműkereskedelem és a hozzá kapcsolódó franchise szolgáltatások, járművekkel kapcsolatos tanácsadás.

37 Járműjavítás és ehhez kapcsolódó szolgáltatások, a szolgáltatásokhoz kapcsolódó tanácsadás.

**( 111 ) 214.583**

( 151 ) 2014.12.12.

( 210 ) M 14 01243

( 220 ) 2014.04.23.

**( 732 ) Leleszi István, Monor (HU)**

( 740 ) dr. Berényi Krisztina, Dr. Berényi Krisztina Ügyvédi Iroda, Budapest

( 546 )



- ( 511 ) 29 Hús, hal-, baromfi- és vadhús; húskivonatok; tartósított, szárított és főzött gyümölcsök és zöldségek; zselék, lekvárok (dzsemek), kompótok; tojások; tej és tejtermékek; étkezési olajok és zsírok (az osztály betűrend szerinti jegyzékében szereplő valamennyi áru).
- 30 Kávé, tea, kakaó és kávépótló szerek; rizs; tápióka és szágó; lisztek és más gabonakészítmények; kenyér, péksütemények és cukrászsütemények; fagylaltok; cukor, méz, melaszszirup; élesztő, sütőporok; só; mustár; ecet, fűszeres mártások; fűszerek; jég (az osztály betűrend szerinti jegyzékében szereplő valamennyi áru).
- 39 Szállítás; áruk csomagolása és raktározása; utazásszervezés (az osztály betűrend szerinti jegyzékében szereplő valamennyi szolgáltatás).

( 111 ) 214.584

( 151 ) 2014.12.12.

( 210 ) M 14 01133

( 220 ) 2014.04.10.

( 732 ) MAMI Magyar Motorkerékpár Szakközépiskola és Szakiskola, Budapest (HU)

( 740 ) Lévai Károly, Budapest

( 541 ) RETROGP

- ( 511 ) 28 Játékok, játékszerek; testnevelési és sportcikk, amelyek nem tartoznak más osztályokba.
- 41 Nevelés; szakmai képzés; szórakoztatás; sport- és kulturális tevékenységek (az osztály betűrend szerinti jegyzékében szereplő valamennyi szolgáltatás).
- 43 Vendéglátás (élelmezés); időleges szállásadás (az osztály betűrend szerinti jegyzékében szereplő valamennyi szolgáltatás).

( 111 ) 214.585

( 151 ) 2014.12.12.

( 210 ) M 14 01375

( 220 ) 2014.04.30.

( 732 ) Vári Zsolt, Halásztelek (HU)

MARGIT-DENT Fogtechnikai Kft., Halásztelek (HU)

( 740 ) dr. Kókény Zoltán, Tatabánya

( 541 ) Magiclíner

- ( 511 ) 10 Kivehető fogsabályozó készülék, sín és lemez, ennek alkatrészei és elemei.
- 40 Fogtechnikusi szolgáltatások.
- 41 Oktatás, szakmai és gyakorlati képzés, konferenciák, szemináriumok, szimpóziumok szervezése és lebonyolítása.
- 44 Fogorvosi szolgáltatások, fogorvosi vizsgálatok végzése, tanácsadás, fogsabályozók tervezése.

( 111 ) 214.586

( 151 ) 2014.12.12.

( 210 ) M 14 01374

( 220 ) 2014.04.30.

( 732 ) Vári Zsolt, Halásztelek (HU)

MARGIT-DENT Fogtechnikai Kft., Halásztelek (HU)

( 740 ) dr. Kókény Zoltán, Tatabánya

**( 541 ) Bioliner**

- ( 511 ) 10 Kivehető fogsabályozó készülék, sín és lemez, ennek alkatrészei és elemei.  
 40 Fogtechnikusi szolgáltatások.  
 41 Oktatás, szakmai és gyakorlati képzés, konferenciák, szemináriumok, szimpóziumok szervezése és lebonyolítása.  
 44 Fogorvosi szolgáltatások, fogorvosi vizsgálatok végzése, tanácsadás, fogsabályozók tervezése.

**( 111 ) 214.587**

- ( 151 ) 2014.12.12.  
 ( 210 ) M 14 01366  
 ( 220 ) 2014.04.30.

**( 732 ) ZILI Kft., Budapest (HU)**

- ( 740 ) dr. Sztrókay Eszter, dr. Paragh Györgyi, Budapest

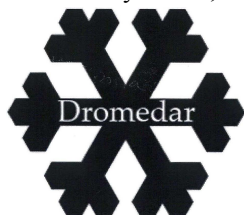
**( 546 )**

- ( 511 ) 18 Bőr és bőrutánzatokból készült erszények, pénztárcák, hitelkártyatartók, szíjak, övek, vállszíjak, zsákok, kalapdobozok; állatbőrök és irhák; utazó- és kézitáskák, irattáskák, aktatáskák, bevásárlóhálók, kerékkel ellátott bevásárló táskák, bőröndök, kofferek; esernyők, napernyők és sétapálcák; ostorok, hámok, nyerges és lószerszámok.  
 25 Ruházati cikkek, cipők, kalapárúk (az osztály betűrend szerinti jegyzékében szereplő valamennyi áru).  
 35 Reklámozás; kereskedelmi ügyletek; kereskedelmi adminisztráció; irodai munkák (az osztály betűrend szerinti jegyzékében szereplő valamennyi szolgáltatás).

**( 111 ) 214.588**

- ( 151 ) 2014.12.12.  
 ( 210 ) M 14 01735  
 ( 220 ) 2014.06.02.

**( 732 ) F-H Consult Kereskedelmi és Tanácsadó Kft., Budapest (HU)****( 541 ) "CHALLENGE - SZABADULJ!"**

- ( 511 ) 35 Reklámozás; kereskedelmi ügyletek; kereskedelmi adminisztráció; irodai munkák (az osztály betűrend szerinti jegyzékében szereplő valamennyi szolgáltatás).  
 41 Nevelés; szakmai képzés; szórakoztatás; sport- és kulturális tevékenységek (az osztály betűrend szerinti jegyzékében szereplő valamennyi szolgáltatás).  
 43 Vendéglátás (élelmezés); időleges szállásadás (az osztály betűrend szerinti jegyzékében szereplő valamennyi szolgáltatás).

**( 111 ) 214.589**

- ( 151 ) 2014.12.12.  
 ( 210 ) M 14 01738  
 ( 220 ) 2014.06.02.

**( 732 ) Rétfalvi Gábor, Budapest (HU)**

- ( 740 ) Balogh & Medveczky Ügyvédi Iroda, Budapest

**( 546 )**

- ( 511 ) 35 Reklámozás; kereskedelmi ügyletek; kereskedelmi adminisztráció; irodai munkák (az osztály betűrend szerinti jegyzékében szereplő valamennyi szolgáltatás).
- 41 Nevelés; szakmai képzés; szórakoztatás; sport- és kulturális tevékenységek (az osztály betűrend szerinti jegyzékében szereplő valamennyi szolgáltatás).
- 43 Vendéglátás (ételmezés); időleges szállásadás (az osztály betűrend szerinti jegyzékében szereplő valamennyi szolgáltatás).

**( 111 ) 214.590**

( 151 ) 2014.12.12.

( 210 ) M 14 01613

( 220 ) 2014.05.20.

**( 732 ) CYCLOLAB Ciklodextrin Kutató-Fejlesztő Laboratórium Kft., Budapest (HU)****( 541 ) CYCLOLAB**

- ( 511 ) 5 Gyógyszerészeti és állatgyógyászati készítmények; egészségügyi készítmények gyógyászati használatra; gyógyászati vagy állatgyógyászati használathoz adaptált diétás élelmiszerek és anyagok.
- 42 Tudományos és ipari kutatás.

**( 111 ) 214.591**

( 151 ) 2014.12.12.

( 210 ) M 14 01852

( 220 ) 2014.06.17.

**( 732 ) Kompozitor Kft., Vecsés (HU)**

( 740 ) Kovári és Társai Szabadalmi és Védjegy Iroda Kft., dr. Kovári Zoltán, Budapest

**( 541 ) VENTILFLEX**

- ( 511 ) 1 Műanyagok, műgyanták, műanyagalapú kompozit-anyagok, (falazott és előregyártott) szellőző és szellőztető kürtők, légszűrők és szellőztető rendszerek belső felületének borítására, szellőző és szellőztető vezetékek gáztömörré tételére és korrózióvédelmére, ideértve épületek kürtőibe, szellőző és szellőztető rendszerekbe lágy állapotban behúzható műanyag alapú, kompozit-anyagú bélésű illetve önálló szellőztető csatorna létrehozására amelyet behúzás vagy telepítés és felfújás után gőzzel kikeményítve formálnak a rendszer nyomvonalának megfelelően, vagy a bélelendő vezeték belső alakjára.
- 19 Műanyagból, műgyantából, műanyag-alapú kompozit anyagból készült (falazott és előregyártott) szellőző és szellőztető kürtők bevonatai, ideértve épületek kürtőibe, szellőző és szellőztető berendezéseibe lágy állapotban behúzható műanyag alapú kompozit-anyagú bélésűcsövet, amelyet felfújás után gőzzel kikeményítve formálnak a rendszer nyomvonalának megfelelően, vagy a bélelendő vezeték belső alakjára.
- 37 Falazott és előregyártott szellőző és szellőztető kürtők, légszűrők és szellőztető rendszerek járatainak kialakítása, javítása, felújítása, melyben a lágy állapotban lévő műanyag alapú kompozit-anyagú bélésűelemet behúzás után formázzák és gőzzel keményítik ki, illetve a rendszer nyomvonalát ilyen típusú bélésűelem beépítésével alakítják ki.

**( 111 ) 214.594**

( 151 ) 2014.12.12.

( 210 ) M 14 01573

( 220 ) 2014.05.16.

**( 732 ) Horváth Viktor László, Békéscsaba (HU)****( 546 )**

- ( 511 ) 11 Világító berendezések.



**( 111 ) 214.595**

( 151 ) 2014.12.12.

( 210 ) M 14 01817

( 220 ) 2014.06.11.

**( 732 ) Richter Gedeon Nyrt., Budapest (HU)**

**( 541 ) MYGOLD**

( 511 ) 10 Fogamzásgátló spirál.

**( 111 ) 214.596**

( 151 ) 2014.12.12.

( 210 ) M 14 01818

( 220 ) 2014.06.11.

**( 732 ) Médiaszolgáltatás-támogató és Vagyonkezelő Alap, Budapest (HU)**

( 740 ) dr. Nagy Csilla, Budapest

**( 546 )**



**DUNA TELEVÍZIÓ**  
NONPROFIT ZRT.

( 511 ) 35 Reklámozás; kereskedelmi ügyletek; kereskedelmi adminisztráció; irodai munkák (az osztály betűrend szerinti jegyzékében szereplő valamennyi szolgáltatás).

38 Távközlés (az osztály betűrend szerinti jegyzékében szereplő valamennyi szolgáltatás).

41 Nevelés; szakmai képzés; szórakoztatás; sport- és kulturális tevékenységek (az osztály betűrend szerinti jegyzékében szereplő valamennyi szolgáltatás).

**( 111 ) 214.597**

( 151 ) 2014.12.12.

( 210 ) M 14 01958

( 220 ) 2014.06.20.

**( 732 ) Richter Gedeon Nyrt., Budapest (HU)**

**( 541 ) ZOFRITA**

( 511 ) 5 Gyógyszerkészítmények.

**( 111 ) 214.598**

( 151 ) 2014.12.12.

( 210 ) M 14 01959

( 220 ) 2014.06.20.

**( 732 ) Richter Gedeon Nyrt., Budapest (HU)**

**( 541 ) ZAFRILLA**

( 511 ) 5 Gyógyszerkészítmények.

**( 111 ) 214.599**

( 151 ) 2014.12.12.

( 210 ) M 14 01962

( 220 ) 2014.06.20.

**( 732 ) Globiz International Kft., Debrecen (HU)**

( 740 ) Kiss Sára Judit, EMRI-PATENT Iparjogvédelmi Kft., Debrecen



( 511 ) 9 Elemek, akkumulátorok, zselés akkumulátorok, akkumulátortöltők.

---

A rovat 85 darab közlést tartalmaz.

**Védjegyoltalom megszűnése**

---

**Védjegyoltalom megszűnése megújítás nélküli lejárat miatt**

---

**( 111 ) 116.317**

( 210 ) M 74 00194

( 180 ) 2014.04.15.

---

**( 111 ) 116.801**

( 210 ) M 74 00520

( 180 ) 2014.04.16.

---

**( 111 ) 117.079**

( 210 ) M 74 00475

( 180 ) 2014.04.01.

---

**( 111 ) 124.495**

( 210 ) M 84 00613

( 180 ) 2014.04.09.

---

**( 111 ) 124.500**

( 210 ) M 84 00648

( 180 ) 2014.04.16.

---

**( 111 ) 124.506**

( 210 ) M 84 00691

( 180 ) 2014.04.26.

---

**( 111 ) 139.853**

( 210 ) M 94 01935

( 180 ) 2014.04.22.

---

**( 111 ) 142.036**

( 210 ) M 94 01786

( 180 ) 2014.04.07.

---

**( 111 ) 142.263**

( 210 ) M 94 01780

( 180 ) 2014.04.07.

---

**( 111 ) 142.496**

( 210 ) M 94 01962

( 180 ) 2014.04.27.

---

**( 111 ) 142.891**

( 210 ) M 94 01770

( 180 ) 2014.04.06.

---

**( 111 ) 143.589**

( 210 ) M 94 01965

---

( 180 ) 2014.04.27.

---

**( 111 ) 143.590**

( 210 ) M 94 01967

( 180 ) 2014.04.27.

---

**( 111 ) 143.877**

( 210 ) M 94 01800

( 180 ) 2014.04.11.

---

**( 111 ) 143.955**

( 210 ) M 94 01843

( 180 ) 2014.04.15.

---

**( 111 ) 143.992**

( 210 ) M 94 01748

( 180 ) 2014.04.05.

---

**( 111 ) 143.996**

( 210 ) M 94 01760

( 180 ) 2014.04.06.

---

**( 111 ) 143.998**

( 210 ) M 94 01811

( 180 ) 2014.04.12.

---

**( 111 ) 144.019**

( 210 ) M 94 01845

( 180 ) 2014.04.15.

---

**( 111 ) 144.054**

( 210 ) M 94 01830

( 180 ) 2014.04.13.

---

**( 111 ) 144.121**

( 210 ) M 94 01904

( 180 ) 2014.04.20.

---

**( 111 ) 144.136**

( 210 ) M 94 01942

( 180 ) 2014.04.25.

---

**( 111 ) 144.140**

( 210 ) M 94 01945

( 180 ) 2014.04.25.

---

**( 111 ) 144.142**

( 210 ) M 94 01947

( 180 ) 2014.04.26.

---

**( 111 ) 144.143**

---

( 210 ) M 94 01949

( 180 ) 2014.04.26.

---

**( 111 ) 144.146**

( 210 ) M 94 01952

( 180 ) 2014.04.26.

---

**( 111 ) 144.148**

( 210 ) M 94 01953

( 180 ) 2014.04.26.

---

**( 111 ) 144.149**

( 210 ) M 94 01954

( 180 ) 2014.04.26.

---

**( 111 ) 144.150**

( 210 ) M 94 01956

( 180 ) 2014.04.26.

---

**( 111 ) 144.178**

( 210 ) M 94 02022

( 180 ) 2014.04.29.

---

**( 111 ) 144.202**

( 210 ) M 94 01814

( 180 ) 2014.04.12.

---

**( 111 ) 144.443**

( 210 ) M 94 01862

( 180 ) 2014.04.15.

---

**( 111 ) 144.444**

( 210 ) M 94 01879

( 180 ) 2014.04.19.

---

**( 111 ) 144.445**

( 210 ) M 94 01888

( 180 ) 2014.04.19.

---

**( 111 ) 144.491**

( 210 ) M 94 01989

( 180 ) 2014.04.27.

---

**( 111 ) 144.632**

( 210 ) M 94 01920

( 180 ) 2014.04.21.

---

**( 111 ) 145.184**

( 210 ) M 94 01873

( 180 ) 2014.04.18.

---

**( 111 ) 145.207**

( 210 ) M 94 01784

( 180 ) 2014.04.07.

---

**( 111 ) 145.222**

( 210 ) M 94 01874

( 180 ) 2014.04.18.

---

**( 111 ) 145.354**

( 210 ) M 94 01871

( 180 ) 2014.04.18.

---

**( 111 ) 145.488**

( 210 ) M 94 01895

( 180 ) 2014.04.20.

---

**( 111 ) 145.489**

( 210 ) M 94 01896

( 180 ) 2014.04.20.

---

**( 111 ) 146.063**

( 210 ) M 94 01815

( 180 ) 2014.04.12.

---

**( 111 ) 147.749**

( 210 ) M 94 01882

( 180 ) 2014.04.19.

---

**( 111 ) 148.049**

( 210 ) M 94 01833

( 180 ) 2014.04.14.

---

**( 111 ) 148.606**

( 210 ) M 94 01755

( 180 ) 2014.04.06.

---

**( 111 ) 152.159**

( 210 ) M 94 01842

( 180 ) 2014.04.15.

---

**( 111 ) 153.087**

( 210 ) M 94 02012

( 180 ) 2014.04.29.

---

**( 111 ) 179.425**

( 210 ) M 04 01701

( 180 ) 2014.04.14.

---

**( 111 ) 179.438**

( 210 ) M 04 02010

( 180 ) 2014.04.30.

---

**( 111 ) 179.445**

( 210 ) M 04 01790

( 180 ) 2014.04.20.

---

**( 111 ) 179.481**

( 210 ) M 04 01936

( 180 ) 2014.04.28.

---

**( 111 ) 181.578**

( 210 ) M 03 05410

( 180 ) 2013.12.10.

---

**( 111 ) 182.033**

( 210 ) M 04 01931

( 180 ) 2014.04.28.

---

**( 111 ) 182.355**

( 210 ) M 04 01735

( 180 ) 2014.04.16.

---

**( 111 ) 182.358**

( 210 ) M 04 01744

( 180 ) 2014.04.16.

---

**( 111 ) 182.539**

( 210 ) M 04 01518

( 180 ) 2014.04.02.

---

**( 111 ) 182.544**

( 210 ) M 04 01536

( 180 ) 2014.04.02.

---

**( 111 ) 182.549**

( 210 ) M 04 01532

( 180 ) 2014.04.02.

---

**( 111 ) 182.552**

( 210 ) M 04 01533

( 180 ) 2014.04.02.

---

**( 111 ) 182.554**

( 210 ) M 04 01535

( 180 ) 2014.04.02.

---

**( 111 ) 182.653**

( 210 ) M 04 01534

( 180 ) 2014.04.02.

---

**( 111 ) 182.670**

( 210 ) M 04 01737

---

( 180 ) 2014.04.16.

---

**( 111 ) 182.716**

( 210 ) M 04 01830

( 180 ) 2014.04.22.

---

**( 111 ) 182.717**

( 210 ) M 04 01658

( 180 ) 2014.04.09.

---

**( 111 ) 182.718**

( 210 ) M 04 01659

( 180 ) 2014.04.09.

---

**( 111 ) 182.719**

( 210 ) M 04 01824

( 180 ) 2014.04.22.

---

**( 111 ) 182.721**

( 210 ) M 04 01661

( 180 ) 2014.04.09.

---

**( 111 ) 182.722**

( 210 ) M 04 01660

( 180 ) 2014.04.09.

---

**( 111 ) 182.777**

( 210 ) M 04 01928

( 180 ) 2014.04.28.

---

**( 111 ) 182.785**

( 210 ) M 04 01822

( 180 ) 2014.04.22.

---

**( 111 ) 182.788**

( 210 ) M 04 01825

( 180 ) 2014.04.22.

---

**( 111 ) 182.804**

( 210 ) M 04 01509

( 180 ) 2014.04.01.

---

**( 111 ) 182.805**

( 210 ) M 04 01689

( 180 ) 2014.04.14.

---

**( 111 ) 182.806**

( 210 ) M 04 01503

( 180 ) 2014.04.01.

---

**( 111 ) 182.807**

---



( 210 ) M 04 01516

( 180 ) 2014.04.01.

---

**( 111 ) 182.808**

( 210 ) M 04 01691

( 180 ) 2014.04.14.

---

**( 111 ) 182.809**

( 210 ) M 04 01513

( 180 ) 2014.04.01.

---

**( 111 ) 182.810**

( 210 ) M 04 01694

( 180 ) 2014.04.14.

---

**( 111 ) 182.830**

( 210 ) M 04 01724

( 180 ) 2014.04.15.

---

**( 111 ) 182.833**

( 210 ) M 04 01917

( 180 ) 2014.04.28.

---

**( 111 ) 182.834**

( 210 ) M 04 01556

( 180 ) 2014.04.05.

---

**( 111 ) 182.836**

( 210 ) M 04 01557

( 180 ) 2014.04.05.

---

**( 111 ) 182.839**

( 210 ) M 04 01628

( 180 ) 2014.04.08.

---

**( 111 ) 182.843**

( 210 ) M 04 01725

( 180 ) 2014.04.15.

---

**( 111 ) 182.845**

( 210 ) M 04 01727

( 180 ) 2014.04.15.

---

**( 111 ) 182.850**

( 210 ) M 04 01730

( 180 ) 2014.04.15.

---

**( 111 ) 182.853**

( 210 ) M 04 01902

( 180 ) 2014.04.27.

---

**( 111 ) 182.870**

( 210 ) M 04 01550

( 180 ) 2014.04.05.

---

**( 111 ) 182.871**

( 210 ) M 04 01554

( 180 ) 2014.04.05.

---

**( 111 ) 182.878**

( 210 ) M 04 01920

( 180 ) 2014.04.28.

---

**( 111 ) 182.879**

( 210 ) M 04 01919

( 180 ) 2014.04.28.

---

**( 111 ) 182.882**

( 210 ) M 04 01925

( 180 ) 2014.04.28.

---

**( 111 ) 182.883**

( 210 ) M 04 02007

( 180 ) 2014.04.30.

---

**( 111 ) 182.884**

( 210 ) M 04 01924

( 180 ) 2014.04.28.

---

**( 111 ) 182.886**

( 210 ) M 04 01892

( 180 ) 2014.04.27.

---

**( 111 ) 182.888**

( 210 ) M 04 01903

( 180 ) 2014.04.27.

---

**( 111 ) 182.890**

( 210 ) M 04 01530

( 180 ) 2014.04.02.

---

**( 111 ) 182.895**

( 210 ) M 04 01705

( 180 ) 2014.04.15.

---

**( 111 ) 182.896**

( 210 ) M 04 01720

( 180 ) 2014.04.15.

---

**( 111 ) 182.901**

( 210 ) M 04 01712

( 180 ) 2014.04.15.

---

**( 111 ) 182.902**

( 210 ) M 04 01711

( 180 ) 2014.04.15.

---

**( 111 ) 182.903**

( 210 ) M 04 01710

( 180 ) 2014.04.15.

---

**( 111 ) 182.905**

( 210 ) M 04 01719

( 180 ) 2014.04.15.

---

**( 111 ) 182.907**

( 210 ) M 04 01923

( 180 ) 2014.04.28.

---

**( 111 ) 182.911**

( 210 ) M 04 01952

( 180 ) 2014.04.29.

---

**( 111 ) 182.915**

( 210 ) M 04 01946

( 180 ) 2014.04.29.

---

**( 111 ) 182.916**

( 210 ) M 04 01941

( 180 ) 2014.04.29.

---

**( 111 ) 182.917**

( 210 ) M 04 01916

( 180 ) 2014.04.28.

---

**( 111 ) 182.937**

( 210 ) M 04 01584

( 180 ) 2014.04.07.

---

**( 111 ) 182.938**

( 210 ) M 04 01583

( 180 ) 2014.04.07.

---

**( 111 ) 182.971**

( 210 ) M 04 02028

( 180 ) 2014.04.30.

---

**( 111 ) 182.972**

( 210 ) M 04 02029

( 180 ) 2014.04.30.

---

**( 111 ) 182.973**

( 210 ) M 04 02030

---

( 180 ) 2014.04.30.

---

**( 111 ) 182.974**

( 210 ) M 04 02059

( 180 ) 2014.04.30.

---

**( 111 ) 182.975**

( 210 ) M 04 02064

( 180 ) 2014.04.30.

---

**( 111 ) 183.014**

( 210 ) M 04 01048

( 180 ) 2014.04.23.

---

**( 111 ) 183.016**

( 210 ) M 04 01743

( 180 ) 2014.04.16.

---

**( 111 ) 183.021**

( 210 ) M 04 01945

( 180 ) 2014.04.29.

---

**( 111 ) 183.022**

( 210 ) M 04 01951

( 180 ) 2014.04.29.

---

**( 111 ) 183.027**

( 210 ) M 04 01838

( 180 ) 2014.04.22.

---

**( 111 ) 183.028**

( 210 ) M 04 01834

( 180 ) 2014.04.22.

---

**( 111 ) 183.029**

( 210 ) M 04 01821

( 180 ) 2014.04.22.

---

**( 111 ) 183.030**

( 210 ) M 04 01663

( 180 ) 2014.04.09.

---

**( 111 ) 183.032**

( 210 ) M 04 01648

( 180 ) 2014.04.09.

---

**( 111 ) 183.033**

( 210 ) M 04 01671

( 180 ) 2014.04.09.

---

**( 111 ) 183.043**

---

( 210 ) M 04 01930

( 180 ) 2014.04.28.

---

**( 111 ) 183.047**

( 210 ) M 04 01759

( 180 ) 2014.04.19.

---

**( 111 ) 183.048**

( 210 ) M 04 01764

( 180 ) 2014.04.19.

---

**( 111 ) 183.050**

( 210 ) M 04 01843

( 180 ) 2014.04.22.

---

**( 111 ) 183.051**

( 210 ) M 04 01763

( 180 ) 2014.04.19.

---

**( 111 ) 183.052**

( 210 ) M 04 01760

( 180 ) 2014.04.19.

---

**( 111 ) 183.091**

( 210 ) M 04 01855

( 180 ) 2014.04.23.

---

**( 111 ) 183.107**

( 210 ) M 04 01883

( 180 ) 2014.04.26.

---

**( 111 ) 183.108**

( 210 ) M 04 01879

( 180 ) 2014.04.26.

---

**( 111 ) 183.110**

( 210 ) M 04 01746

( 180 ) 2014.04.16.

---

**( 111 ) 183.111**

( 210 ) M 04 01751

( 180 ) 2014.04.16.

---

**( 111 ) 183.120**

( 210 ) M 04 01752

( 180 ) 2014.04.16.

---

**( 111 ) 183.131**

( 210 ) M 04 01888

( 180 ) 2014.04.26.

---

**( 111 ) 183.132**

( 210 ) M 04 01889

( 180 ) 2014.04.26.

---

**( 111 ) 183.133**

( 210 ) M 04 01890

( 180 ) 2014.04.26.

---

**( 111 ) 183.134**

( 210 ) M 04 01891

( 180 ) 2014.04.26.

---

**( 111 ) 183.144**

( 210 ) M 04 01504

( 180 ) 2014.04.01.

---

**( 111 ) 183.145**

( 210 ) M 04 01877

( 180 ) 2014.04.26.

---

**( 111 ) 183.161**

( 210 ) M 04 01817

( 180 ) 2014.04.21.

---

**( 111 ) 183.163**

( 210 ) M 04 01805

( 180 ) 2014.04.21.

---

**( 111 ) 183.164**

( 210 ) M 04 01634

( 180 ) 2014.04.08.

---

**( 111 ) 183.166**

( 210 ) M 04 01631

( 180 ) 2014.04.08.

---

**( 111 ) 183.168**

( 210 ) M 04 01815

( 180 ) 2014.04.21.

---

**( 111 ) 183.179**

( 210 ) M 04 01976

( 180 ) 2014.04.29.

---

**( 111 ) 183.182**

( 210 ) M 04 01977

( 180 ) 2014.04.29.

---

**( 111 ) 183.187**

( 210 ) M 04 02033

( 180 ) 2014.04.30.

---

**( 111 ) 183.188**

( 210 ) M 04 02031

( 180 ) 2014.04.30.

---

**( 111 ) 183.189**

( 210 ) M 04 02032

( 180 ) 2014.04.30.

---

**( 111 ) 183.284**

( 210 ) M 04 01531

( 180 ) 2014.04.02.

---

**( 111 ) 183.288**

( 210 ) M 04 01913

( 180 ) 2014.04.27.

---

**( 111 ) 183.289**

( 210 ) M 04 01713

( 180 ) 2014.04.15.

---

**( 111 ) 183.292**

( 210 ) M 04 01918

( 180 ) 2014.04.28.

---

**( 111 ) 183.303**

( 210 ) M 04 01972

( 180 ) 2014.04.29.

---

**( 111 ) 183.341**

( 210 ) M 04 01982

( 180 ) 2014.04.29.

---

**( 111 ) 183.342**

( 210 ) M 04 01981

( 180 ) 2014.04.29.

---

**( 111 ) 183.423**

( 210 ) M 04 01840

( 180 ) 2014.04.22.

---

**( 111 ) 183.424**

( 210 ) M 04 01841

( 180 ) 2014.04.22.

---

**( 111 ) 183.427**

( 210 ) M 04 01831

( 180 ) 2014.04.22.

---

**( 111 ) 183.429**

( 210 ) M 04 01833

---

( 180 ) 2014.04.22.

---

**( 111 ) 183.434**

( 210 ) M 04 01944

( 180 ) 2014.04.29.

---

**( 111 ) 183.449**

( 210 ) M 04 01876

( 180 ) 2014.04.26.

---

**( 111 ) 183.476**

( 210 ) M 04 01552

( 180 ) 2014.04.05.

---

**( 111 ) 183.487**

( 210 ) M 04 01943

( 180 ) 2014.04.29.

---

**( 111 ) 183.488**

( 210 ) M 04 01614

( 180 ) 2014.04.07.

---

**( 111 ) 183.489**

( 210 ) M 04 01611

( 180 ) 2014.04.07.

---

**( 111 ) 183.490**

( 210 ) M 04 01593

( 180 ) 2014.04.07.

---

**( 111 ) 183.491**

( 210 ) M 04 01607

( 180 ) 2014.04.07.

---

**( 111 ) 183.493**

( 210 ) M 04 01608

( 180 ) 2014.04.07.

---

**( 111 ) 183.497**

( 210 ) M 04 01619

( 180 ) 2014.04.07.

---

**( 111 ) 183.503**

( 210 ) M 04 01969

( 180 ) 2014.04.29.

---

**( 111 ) 183.506**

( 210 ) M 04 01624

( 180 ) 2014.04.08.

---

**( 111 ) 183.511**

---



( 210 ) M 04 01627

( 180 ) 2014.04.08.

---

**( 111 ) 183.512**

( 210 ) M 04 01596

( 180 ) 2014.04.07.

---

**( 111 ) 183.513**

( 210 ) M 04 01609

( 180 ) 2014.04.07.

---

**( 111 ) 183.514**

( 210 ) M 04 01610

( 180 ) 2014.04.07.

---

**( 111 ) 183.515**

( 210 ) M 04 01601

( 180 ) 2014.04.07.

---

**( 111 ) 183.516**

( 210 ) M 04 01643

( 180 ) 2014.04.08.

---

**( 111 ) 183.517**

( 210 ) M 04 01599

( 180 ) 2014.04.07.

---

**( 111 ) 183.518**

( 210 ) M 04 01594

( 180 ) 2014.04.07.

---

**( 111 ) 183.519**

( 210 ) M 04 01587

( 180 ) 2014.04.07.

---

**( 111 ) 183.520**

( 210 ) M 04 01586

( 180 ) 2014.04.07.

---

**( 111 ) 183.521**

( 210 ) M 04 01604

( 180 ) 2014.04.07.

---

**( 111 ) 183.533**

( 210 ) M 04 02049

( 180 ) 2014.04.30.

---

**( 111 ) 183.539**

( 210 ) M 04 01662

( 180 ) 2014.04.09.

---

**( 111 ) 183.540**

( 210 ) M 04 01771

( 180 ) 2014.04.19.

---

**( 111 ) 183.545**

( 210 ) M 04 01774

( 180 ) 2014.04.19.

---

**( 111 ) 183.558**

( 210 ) M 04 01733

( 180 ) 2014.04.16.

---

**( 111 ) 183.565**

( 210 ) M 04 01748

( 180 ) 2014.04.16.

---

**( 111 ) 183.580**

( 210 ) M 04 01544

( 180 ) 2014.04.05.

---

**( 111 ) 183.582**

( 210 ) M 04 01732

( 180 ) 2014.04.16.

---

**( 111 ) 183.583**

( 210 ) M 04 01853

( 180 ) 2014.04.23.

---

**( 111 ) 183.585**

( 210 ) M 04 01863

( 180 ) 2014.04.23.

---

**( 111 ) 183.587**

( 210 ) M 04 01867

( 180 ) 2014.04.23.

---

**( 111 ) 183.588**

( 210 ) M 04 01868

( 180 ) 2014.04.23.

---

**( 111 ) 183.589**

( 210 ) M 04 01869

( 180 ) 2014.04.23.

---

**( 111 ) 183.590**

( 210 ) M 04 01870

( 180 ) 2014.04.23.

---

**( 111 ) 183.591**

( 210 ) M 04 01871

( 180 ) 2014.04.23.

---

**( 111 ) 183.592**

( 210 ) M 04 01872

( 180 ) 2014.04.23.

---

**( 111 ) 183.593**

( 210 ) M 04 01873

( 180 ) 2014.04.23.

---

**( 111 ) 183.594**

( 210 ) M 04 01874

( 180 ) 2014.04.23.

---

**( 111 ) 183.598**

( 210 ) M 04 01598

( 180 ) 2014.04.07.

---

**( 111 ) 183.599**

( 210 ) M 04 01626

( 180 ) 2014.04.08.

---

**( 111 ) 183.606**

( 210 ) M 04 01754

( 180 ) 2014.04.19.

---

**( 111 ) 183.615**

( 210 ) M 04 01564

( 180 ) 2014.04.06.

---

**( 111 ) 183.617**

( 210 ) M 04 01567

( 180 ) 2014.04.06.

---

**( 111 ) 183.622**

( 210 ) M 04 01818

( 180 ) 2014.04.21.

---

**( 111 ) 183.624**

( 210 ) M 04 01800

( 180 ) 2014.04.20.

---

**( 111 ) 183.625**

( 210 ) M 04 01799

( 180 ) 2014.04.20.

---

**( 111 ) 183.626**

( 210 ) M 04 02020

( 180 ) 2014.04.30.

---

**( 111 ) 183.628**

( 210 ) M 04 02017

---

( 180 ) 2014.04.30.

---

**( 111 ) 183.630**

( 210 ) M 04 02018

( 180 ) 2014.04.30.

---

**( 111 ) 183.631**

( 210 ) M 04 01804

( 180 ) 2014.04.20.

---

**( 111 ) 183.645**

( 210 ) M 04 01616

( 180 ) 2014.04.07.

---

**( 111 ) 183.651**

( 210 ) M 04 01973

( 180 ) 2014.04.29.

---

**( 111 ) 183.660**

( 210 ) M 04 02009

( 180 ) 2014.04.30.

---

**( 111 ) 183.662**

( 210 ) M 04 02003

( 180 ) 2014.04.30.

---

**( 111 ) 183.663**

( 210 ) M 04 02006

( 180 ) 2014.04.30.

---

**( 111 ) 183.664**

( 210 ) M 04 02016

( 180 ) 2014.04.30.

---

**( 111 ) 183.675**

( 210 ) M 04 01684

( 180 ) 2014.04.13.

---

**( 111 ) 183.676**

( 210 ) M 04 02014

( 180 ) 2014.04.30.

---

**( 111 ) 183.677**

( 210 ) M 04 02015

( 180 ) 2014.04.30.

---

**( 111 ) 183.869**

( 210 ) M 04 01835

( 180 ) 2014.04.22.

---

**( 111 ) 184.126**

---

( 210 ) M 04 01698

( 180 ) 2014.04.14.

---

**( 111 ) 184.202**

( 210 ) M 04 01966

( 180 ) 2014.04.29.

---

**( 111 ) 184.208**

( 210 ) M 04 02066

( 180 ) 2014.04.30.

---

**( 111 ) 184.209**

( 210 ) M 04 01786

( 180 ) 2014.04.20.

---

**( 111 ) 184.212**

( 210 ) M 04 01792

( 180 ) 2014.04.20.

---

**( 111 ) 184.219**

( 210 ) M 04 01505

( 180 ) 2014.04.01.

---

**( 111 ) 184.221**

( 210 ) M 04 01512

( 180 ) 2014.04.01.

---

**( 111 ) 184.245**

( 210 ) M 04 02082

( 180 ) 2014.04.30.

---

**( 111 ) 184.246**

( 210 ) M 04 02075

( 180 ) 2014.04.30.

---

**( 111 ) 184.247**

( 210 ) M 04 02074

( 180 ) 2014.04.30.

---

**( 111 ) 184.248**

( 210 ) M 04 02076

( 180 ) 2014.04.30.

---

**( 111 ) 184.249**

( 210 ) M 04 02077

( 180 ) 2014.04.30.

---

**( 111 ) 184.250**

( 210 ) M 04 02078

( 180 ) 2014.04.30.

---

**( 111 ) 184.251**

( 210 ) M 04 02079

( 180 ) 2014.04.30.

---

**( 111 ) 184.272**

( 210 ) M 04 01968

( 180 ) 2014.04.29.

---

**( 111 ) 184.273**

( 210 ) M 04 01588

( 180 ) 2014.04.07.

---

**( 111 ) 184.286**

( 210 ) M 04 01680

( 180 ) 2014.04.13.

---

**( 111 ) 184.287**

( 210 ) M 04 01517

( 180 ) 2014.04.02.

---

**( 111 ) 184.468**

( 210 ) M 04 01579

( 180 ) 2014.04.06.

---

**( 111 ) 184.549**

( 210 ) M 04 01758

( 180 ) 2014.04.19.

---

**( 111 ) 184.615**

( 210 ) M 04 01798

( 180 ) 2014.04.20.

---

**( 111 ) 184.621**

( 210 ) M 04 01814

( 180 ) 2014.04.21.

---

**( 111 ) 184.781**

( 210 ) M 04 01757

( 180 ) 2014.04.19.

---

**( 111 ) 184.785**

( 210 ) M 04 01864

( 180 ) 2014.04.23.

---

**( 111 ) 184.793**

( 210 ) M 04 02013

( 180 ) 2014.04.30.

---

**( 111 ) 184.795**

( 210 ) M 04 01542

( 180 ) 2014.04.05.

---

**( 111 ) 184.867**

( 210 ) M 04 02002

( 180 ) 2014.04.30.

---

**( 111 ) 184.886**

( 210 ) M 04 01612

( 180 ) 2014.04.07.

---

**( 111 ) 185.388**

( 210 ) M 04 01801

( 180 ) 2014.04.20.

---

**( 111 ) 185.814**

( 210 ) M 04 01756

( 180 ) 2014.04.19.

---

**( 111 ) 185.896**

( 210 ) M 04 02004

( 180 ) 2014.04.30.

---

**( 111 ) 186.008**

( 210 ) M 04 02027

( 180 ) 2014.04.30.

---

**( 111 ) 186.009**

( 210 ) M 04 02039

( 180 ) 2014.04.30.

---

**( 111 ) 186.044**

( 210 ) M 04 01690

( 180 ) 2014.04.14.

---

**( 111 ) 186.313**

( 210 ) M 04 01860

( 180 ) 2014.04.23.

---

**( 111 ) 186.314**

( 210 ) M 04 01859

( 180 ) 2014.04.23.

---

**( 111 ) 186.321**

( 210 ) M 04 01613

( 180 ) 2014.04.07.

---

**( 111 ) 186.339**

( 210 ) M 04 01561

( 180 ) 2014.04.06.

---

**( 111 ) 186.442**

( 210 ) M 04 01580

---

( 180 ) 2014.04.06.

---

**( 111 ) 186.487**

( 210 ) M 04 01862

( 180 ) 2014.04.23.

---

**( 111 ) 186.507**

( 210 ) M 04 01854

( 180 ) 2014.04.23.

---

**( 111 ) 186.509**

( 210 ) M 04 02022

( 180 ) 2014.04.30.

---

**( 111 ) 186.511**

( 210 ) M 04 02023

( 180 ) 2014.04.30.

---

**( 111 ) 186.513**

( 210 ) M 04 02024

( 180 ) 2014.04.30.

---

**( 111 ) 186.515**

( 210 ) M 04 02026

( 180 ) 2014.04.30.

---

**( 111 ) 186.518**

( 210 ) M 04 02057

( 180 ) 2014.04.30.

---

**( 111 ) 186.754**

( 210 ) M 04 01728

( 180 ) 2014.04.15.

---

**( 111 ) 186.755**

( 210 ) M 04 01729

( 180 ) 2014.04.15.

---

**( 111 ) 186.756**

( 210 ) M 04 01574

( 180 ) 2014.04.06.

---

**( 111 ) 186.758**

( 210 ) M 04 01525

( 180 ) 2014.04.02.

---

**( 111 ) 186.778**

( 210 ) M 04 01813

( 180 ) 2014.04.21.

---

**( 111 ) 186.843**

---



( 210 ) M 04 01642

( 180 ) 2014.04.08.

---

**( 111 ) 186.844**

( 210 ) M 04 01524

( 180 ) 2014.04.02.

---

**( 111 ) 187.689**

( 210 ) M 04 02072

( 180 ) 2014.04.30.

---

**( 111 ) 188.303**

( 210 ) M 04 01683

( 180 ) 2014.04.13.

---

**( 111 ) 188.344**

( 210 ) M 04 01709

( 180 ) 2014.04.15.

---

**( 111 ) 188.392**

( 210 ) M 04 01765

( 180 ) 2014.04.19.

---

**( 111 ) 188.720**

( 210 ) M 04 01646

( 180 ) 2014.04.09.

---

**( 111 ) 188.721**

( 210 ) M 04 01809

( 180 ) 2014.04.21.

---

**( 111 ) 188.724**

( 210 ) M 04 01636

( 180 ) 2014.04.08.

---

**( 111 ) 189.226**

( 210 ) M 04 00755

( 180 ) 2014.04.02.

---

**( 111 ) 189.228**

( 210 ) M 04 01522

( 180 ) 2014.04.02.

---

**( 111 ) 189.233**

( 210 ) M 04 01905

( 180 ) 2014.04.27.

---

**( 111 ) 190.330**

( 210 ) M 04 01808

( 180 ) 2014.04.21.

---

Nemzeti védjegyoltalom megszűnése

---

**( 111 ) 190.445**

( 210 ) M 06 03216

( 180 ) 2014.04.14.

---

**( 111 ) 190.638**

( 210 ) M 04 01899

( 180 ) 2014.04.27.

---

**( 111 ) 190.639**

( 210 ) M 04 01898

( 180 ) 2014.04.27.

---

**( 111 ) 194.373**

( 210 ) M 04 01937

( 180 ) 2014.04.28.

---

**( 111 ) 194.374**

( 210 ) M 04 01932

( 180 ) 2014.04.28.

---

**( 111 ) 198.020**

( 210 ) M 04 01649

( 180 ) 2014.04.09.

---

**( 111 ) 198.157**

( 210 ) M 08 00026

( 180 ) 2014.04.01.

---

A rovat 299 darab közlést tartalmaz.

**Védjegyoltalom részleges megszűnése**

---

**Árujegyzék korlátozása**

---

( 111 ) 202.843

( 732 ) Szallas.hu Korlátolt Felelősségű Társaság, Miskolc (HU)

( 740 ) ÁRVA Ügyvédi Iroda, Budapest

---

A rovat 1 darab közlést tartalmaz.

**Védjegyoltalom megújítása**

---

**( 111 ) 116.844**

( 732 ) Rolls-Royce plc., London (GB)

---

**( 111 ) 116.882**

( 732 ) Bayer HealthCare LLC, Pittsburgh, Pennsylvania (US)

---

**( 111 ) 116.883**

( 732 ) Bayer HealthCare LLC, Pittsburgh, Pennsylvania (US)

---

**( 111 ) 116.885**

( 732 ) Bayer HealthCare LLC, Pittsburgh, Pennsylvania (US)

---

**( 111 ) 117.370**

( 732 ) Franklin Electric Co., Inc., Fort Wayne, Indiana (US)

---

**( 111 ) 117.371**

( 732 ) Franklin Electric Co., Inc., Fort Wayne, Indiana (US)

---

**( 111 ) 117.372**

( 732 ) Franklin Electric Co., Inc., Fort Wayne, Indiana (US)

---

**( 111 ) 117.422**

( 732 ) Franklin Electric Co., Inc., Fort Wayne, Indiana (US)

---

**( 111 ) 117.483**

( 732 ) Licencias y Exclusivas Textiles, S.A., Igualada (Barcelona) (ES)

---

**( 111 ) 117.490**

( 732 ) British American Tobacco (Germany) GmbH, Hamburg (DE)

---

**( 111 ) 119.211**

( 732 ) Henkel Corporation, Rocky Hill, Connecticut (US)

---

**( 111 ) 125.060**

( 732 ) BASF Agro Trademarks GmbH, Ludwigshafen am Rhein (DE)

---

**( 111 ) 125.226**

( 732 ) AstraZeneca UK Limited, London (GB)

---

**( 111 ) 139.495**

( 732 ) Danubius Szálloda és Gyógyüdülő Nyrt., Budapest (HU)

---

**( 111 ) 139.973**

( 732 ) Esculentus Kft., Budaörs (HU)

---

**( 111 ) 140.905**

( 732 ) VÁRDA-DRINK Szeszipari Zrt., Kisvárdá (HU)

---

**( 111 ) 140.963**

---

Nemzeti védjegyoltalom megújítása

---

( 732 ) VÁRDA-DRINK Szeszipari Zrt., Kisvárdá (HU)

---

( 111 ) 143.183

( 732 ) FRANKLIN FUELING SYSTEMS LIMITED, Ipswich, Suffolk (GB)

---

( 111 ) 144.217

( 732 ) Tikkurila Oyj, Vantaa (FI)

---

( 111 ) 144.567

( 732 ) Galileo International Technology, LLC, St.Michael (BB)

---

( 111 ) 144.781

( 732 ) Federal-Mogul Limited, Manchester (GB)

---

( 111 ) 144.819

( 732 ) OTSUKA PHARMACEUTICAL CO., LTD., Tokió (JP)

---

( 111 ) 144.869

( 732 ) Vogel Business Media GmbH & Co. KG, Würzburg (DE)

---

( 111 ) 145.206

( 732 ) eFeF Élelmiszeripari és Kereskedelmi Kft., Pécs (HU)

---

( 111 ) 145.435

( 732 ) Eaton Corporation (Ohio állam törvényei szerint működő vállalat), Cleveland, Ohio (US)

---

( 111 ) 145.986

( 732 ) CARE, Atlanta (US)

---

( 111 ) 146.449

( 732 ) Intercontinental Great Brands LLC, East Hanover (US)

---

( 111 ) 146.826

( 732 ) Meda AB, , Solna (SE)

---

( 111 ) 147.024

( 732 ) THE PROCTER & GAMBLE COMPANY (Ohio állam törvényei szerint működő vállalat), Cincinnati, Ohio (US)

---

( 111 ) 147.405

( 732 ) Diageo Brands B.V., Amsterdam (NL)

---

( 111 ) 180.799

( 732 ) Szatmárkert-Hodász Szövetkezet, Nyíregyháza (HU)

---

( 111 ) 181.142

( 732 ) EGIS Gyógyszergyár Zrt., Budapest (HU)

---

( 111 ) 182.548

( 732 ) VOLVOX Kereskedelmi Kft., Kiskőrös (HU)

---

( 111 ) 182.684

---

---

( 732 ) PENTAFROST Élelmiszeripari Kft., Debrecen (HU)

---

( 111 ) **182.714**

( 732 ) Ji Xiao Qiong, Budapest (HU)

Ji Gao Jun, Budapest (HU)

---

( 111 ) **182.715**

( 732 ) Ji Xiao Qiong, Budapest (HU)

Ji Gao Jun, Budapest (HU)

---

( 111 ) **183.011**

( 732 ) Pincési Endre, Budapest (HU)

---

( 111 ) **183.614**

( 732 ) Gratzol István, Budapest (HU)

---

( 111 ) **183.618**

( 732 ) Gratzol István, Budapest (HU)

---

( 111 ) **184.137**

( 732 ) Mensa International Limited, London (GB)

---

( 111 ) **184.165**

( 732 ) Vilka Hungaria Mezőgazdasági és Élelmiszeripari Termelő és Értékesítő Kft., Berettyóújfalu (HU)

---

( 111 ) **184.451**

( 732 ) Iron & Smith Vagyonkezelő Kft., Szada (HU)

---

( 111 ) **184.457**

( 732 ) Iron & Smith Vagyonkezelő Kft., Szada (HU)

---

( 111 ) **184.517**

( 732 ) Varga Ferenc, Mórahalom (HU)

---

( 111 ) **184.528**

( 732 ) WEBASTO Thermo & Comfort Hungária Kft., Budapest (HU)

---

( 111 ) **184.907**

( 732 ) MONARCHIA Borkereskedelmi Korlátolt Felelősségű Társaság, Eger (HU)

---

( 111 ) **184.909**

( 732 ) MONARCHIA Borkereskedelmi Kft., Eger (HU)

---

( 111 ) **185.002**

( 732 ) Carlofon Chemie Kft., Budapest (HU)

---

( 111 ) **185.158**

( 732 ) MONNALISA S.P.A., Arezzo (IT)

---

( 111 ) **185.251**

( 732 ) HAGGENMACHER UDVAR Kft., Budapest (HU)

---

---

( 111 ) 185.275

( 732 ) Kraft Foods Group Brands LLC, Northfield, Illinois (US)

---

( 111 ) 185.316

( 732 ) A1 Ingatlan Kft., Budapest (HU)

---

( 111 ) 185.393

( 732 ) Conopco Inc., Englewood Cliffs, New Jersey (US)

---

( 111 ) 185.479

( 732 ) Holládi-Horváth Attila, Budapest (HU)

---

( 111 ) 185.724

( 732 ) Soós Tésztaipari Kft., Vecsés (HU)

---

( 111 ) 185.736

( 732 ) Lining Sports (Shanghai) Company Limited, Shanghai (CN)

---

( 111 ) 185.756

( 732 ) PAROLE Szolgáltató és Szervező Bt., Monor (HU)

---

( 111 ) 186.036

( 732 ) Deutsche Telekom AG, Bonn (DE)

---

( 111 ) 186.163

( 732 ) Disney Enterprises, Inc. (Delaware államban bejegyzett cég), Burbank (US)

---

( 111 ) 186.259

( 732 ) Marcia Szent-Györgyi, Falmouth (US)

---

( 111 ) 186.581

( 732 ) Vukics Ferenc, Szentendre (HU)

---

( 111 ) 186.715

( 732 ) CSM Bakery Korlátolt Felelősségű Társaság, Budapest (HU)

---

( 111 ) 186.887

( 732 ) Hitachi Maxell Kabushiki Kaisha (also trading as Hitachi Maxell, Ltd.), Ibaraki-shi, Osaka (JP)

---

( 111 ) 187.004

( 732 ) Procter & Gamble Holding GmbH, Schwalbach (DE)

---

( 111 ) 187.009

( 732 ) Procter & Gamble Holding GmbH, Schwalbach (DE)

---

( 111 ) 187.333

( 732 ) Bábolna Élelmiszeripari Kft., Budapest (HU)

---

( 111 ) 187.856

( 732 ) Hyundai Motor Company, Seoul (KR)

---

( 111 ) 188.305

---

( 732 ) Fehérkereszt Állatvédő Liga, Budapest (HU)

---

**( 111 ) 188.593**

( 732 ) Teka Magyarország Zártkörűen Működő Részvénytársaság, Mosonmagyaróvár (HU)

---

**( 111 ) 188.675**

( 732 ) MTT Media Korlátolt Felelősségű Társaság, Budaörs (HU)

---

**( 111 ) 188.682**

( 732 ) MTT Media Korlátolt Felelősségű Társaság, Budaörs (HU)

---

**( 111 ) 188.686**

( 732 ) dr. Hadházy Tamás, Nyíregyháza (HU)

dr. Hadházy Péter, Nyíregyháza (HU)

---

**( 111 ) 189.453**

( 732 ) BONGRAIN S.A., Viroflay (FR)

---

**( 111 ) 189.684**

( 732 ) P.M.A. Kereskedelmi Kft., Budapest (HU)

---

A rovat 74 darab közlést tartalmaz.



**Vegyes védjegyközlemények - Lajstromozott védjegyeket érintő közlemények**

---

**Jogutódlás**

---

**( 111 ) 114.696**

( 732 ) Akzo Nobel Coatings International B.V., Arnhem (NL)

---

**( 111 ) 115.340**

( 732 ) Akzo Nobel Coatings International B.V., Arnhem (NL)

---

**( 111 ) 119.783**

( 732 ) Akzo Nobel Coatings International B.V., Arnhem (NL)

---

**( 111 ) 119.930**

( 732 ) Akzo Nobel Coatings International B.V., Arnhem (NL)

---

**( 111 ) 121.972**

( 732 ) Akzo Nobel Coatings International B.V., Arnhem (NL)

---

**( 111 ) 124.647**

( 732 ) Akzo Nobel Coatings International B.V., Arnhem (NL)

---

**( 111 ) 124.708**

( 732 ) Akzo Nobel Coatings International B.V., Arnhem (NL)

---

**( 111 ) 125.692**

( 732 ) Husqvarna AB (publ), Huskvarna (SE)

---

**( 111 ) 128.587**

( 732 ) DASITIMA LTD, Limassol (CY)

---

**( 111 ) 144.217**

( 732 ) Tikkurila Oyj, Vantaa (FI)

---

**( 111 ) 144.567**

( 732 ) Galileo International Technology, LLC, St.Michael (BB)

---

**( 111 ) 144.869**

( 732 ) Vogel Business Media GmbH & Co. KG, Würzburg (DE)

---

**( 111 ) 144.938**

( 732 ) Akzo Nobel Coatings International B.V., Arnhem (NL)

---

**( 111 ) 150.657**

( 732 ) Akzo Nobel Coatings International B.V., Arnhem (NL)

---

**( 111 ) 151.348**

( 732 ) Akzo Nobel Coatings International B.V., Arnhem (NL)

---

**( 111 ) 151.364**

( 732 ) Akzo Nobel Coatings International B.V., Arnhem (NL)

---

---

**( 111 ) 151.607**

( 732 ) Church & Dwight Co., Inc., Ewing, New Jersey (US)

---

**( 111 ) 153.048**

( 732 ) Akzo Nobel Coatings International B.V., Arnhem (NL)

---

**( 111 ) 154.371**

( 732 ) Akzo Nobel Coatings International B.V., Arnhem (NL)

---

**( 111 ) 157.055**

( 732 ) Akzo Nobel Coatings International B.V., Arnhem (NL)

---

**( 111 ) 161.630**

( 732 ) ADP, LLC (a Delaware limited liability company), Roseland, New Jersey (US)

---

**( 111 ) 164.812**

( 732 ) Akzo Nobel Coatings International B.V., Arnhem (NL)

---

**( 111 ) 164.819**

( 732 ) Akzo Nobel Coatings International B.V., Arnhem (NL)

---

**( 111 ) 171.312**

( 732 ) Akzo Nobel Coatings International B.V., Arnhem (NL)

---

**( 111 ) 171.313**

( 732 ) Akzo Nobel Coatings International B.V., Arnhem (NL)

---

**( 111 ) 171.698**

( 732 ) Akzo Nobel Coatings International B.V., Arnhem (NL)

---

**( 111 ) 172.359**

( 732 ) Akzo Nobel Coatings International B.V., Arnhem (NL)

---

**( 111 ) 172.364**

( 732 ) Akzo Nobel Coatings International B.V., Arnhem (NL)

---

**( 111 ) 175.509**

( 732 ) Akzo Nobel Coatings International B.V., Arnhem (NL)

---

**( 111 ) 178.648**

( 732 ) Román Sándor Táncársulata Kft., Budapest (HU)

---

**( 111 ) 187.466**

( 732 ) Akzo Nobel Coatings International B.V., Arnhem (NL)

---

**( 111 ) 189.264**

( 732 ) Smile Consulting Kft., Budapest (HU)

---

**( 111 ) 192.254**

( 732 ) Akzo Nobel Coatings International B.V., Arnhem (NL)

---

**( 111 ) 194.306**

( 732 ) Akzo Nobel Coatings International B.V., Arnhem (NL)

---

**( 111 ) 196.883**

( 732 ) GLOBOPORT.HU MÉDIA Médiafigyelő és Szolgáltató Korlátolt Felelősségű Társaság, Budapest (HU)

---

**( 111 ) 198.900**

( 732 ) Michael Davidson 1/2, Budapest (HU)

Berta-Kis Anikó 1/2, Kecskemét (HU)

---

**( 111 ) 199.262**

( 732 ) Draco Boats AS, Nedenes (NO)

---

**( 111 ) 199.811**

( 732 ) Akzo Nobel Coatings International B.V., Arnhem (NL)

---

**( 111 ) 200.591**

( 732 ) Gold-Plus Company, s.r.o., Bratislava (SK)

---

**( 111 ) 201.824**

( 732 ) Samsung SDI Co.,Ltd., Gyeonggi-do (KP)

---

**( 111 ) 202.832**

( 732 ) Samsung SDI Co.,Ltd., Gyeonggi-do (KP)

---

**( 111 ) 206.713**

( 732 ) Mono Concept Kft., Tihany (HU)

---

A rovat 42 darab közlést tartalmaz.

---

### Képviselési megbízás

---

**( 111 ) 117.370**

( 732 ) Franklin Electric Co., Inc., Fort Wayne,Indiana (US)

( 740 ) Pintz és Társai Szabadalmi, Védjegy és Jogi Iroda Kft., Budapest

---

**( 111 ) 117.371**

( 732 ) Franklin Electric Co., Inc., Fort Wayne, Indiana (US)

( 740 ) Pintz és Társai Szabadalmi, Védjegy és Jogi Iroda Kft., Budapest

---

**( 111 ) 117.372**

( 732 ) Franklin Electric Co., Inc., Fort Wayne, Indiana (US)

( 740 ) Pintz és Társai Szabadalmi Védjegy és Jogi Iroda Kft., Budapest

---

**( 111 ) 117.422**

( 732 ) Franklin Electric Co., Inc., Fort Wayne, Indiana (US)

( 740 ) Pintz és Társai Szabadalmi, Védjegy és Jogi Iroda Kft., Budapest

---

**( 111 ) 118.116**

( 732 ) GE Hungary Ipari és Kereskedelmi Korlátolt Felelősségű Társaság, Budapest (HU)

---

( 740 ) Kajtár Takács Hegyregi-Barakonyi Baker&McKenzie Ügyvédi Iroda, Budapest

---

**( 111 ) 119.211**

( 732 ) Henkel Corporation, Rocky Hill, Connecticut (US)

( 740 ) SBGK Ügyvédi Iroda, Budapest

---

**( 111 ) 119.489**

( 732 ) GE Hungary Ipari és Kereskedelmi Korlátolt Felelősségű Társaság, Budapest (HU)

( 740 ) Kajtár Takács Hegyregi-Barakonyi Baker&McKenzie Ügyvédi Iroda, Budapest

---

**( 111 ) 125.226**

( 732 ) AstraZeneca UK Limited, London (GB)

( 740 ) Danubia Szabadalmi és Jogi Iroda Kft., Budapest

---

**( 111 ) 125.489**

( 732 ) Kraft Foods Group Brands LLC, Northfield, Illinois (US)

( 740 ) SBGK Ügyvédi Iroda, Budapest

---

**( 111 ) 126.297**

( 732 ) Kraft Foods Group Brands LLC, Northfield, Illinois (US)

( 740 ) SBGK Ügyvédi Iroda, Budapest

---

**( 111 ) 128.498**

( 732 ) Amadeus IT Group, S.A., Madrid (ES)

( 740 ) dr. Harsányi Zita, Budapest

---

**( 111 ) 134.598**

( 732 ) KSIN LUXEMBOURG II, S.A.R.L., Luxembourg (LU)

( 740 ) dr. Harsányi Zita, Budapest

---

**( 111 ) 139.863**

( 732 ) Kraft Foods Group Brands LLC, Northfield, Illinois (US)

( 740 ) SBGK Ügyvédi Iroda, Budapest

---

**( 111 ) 139.864**

( 732 ) Kraft Foods Group Brands LLC, Northfield, Illinois (US)

( 740 ) SBGK Ügyvédi Iroda, Budapest

---

**( 111 ) 142.299**

( 732 ) Dreher Sörgyárak Zártkörűen Működő Részvénytársaság, Budapest (HU)

( 740 ) Aradszky és Képes Ügyvédi Iroda, Budapest

---

**( 111 ) 143.183**

( 732 ) FRANKLIN FUELING SYSTEMS LIMITED, Ipswich, Suffolk (GB)

( 740 ) Pintz és Társai Szabadalmi, Védjegy és Jogi Iroda Kft., Budapest

---

**( 111 ) 146.516**

( 732 ) WinterTrade Kereskedelmi és Szolgáltató Zrt., Szeged (HU)

( 740 ) Lévay Zsolt Ügyvédi Iroda, Szeged

---

**( 111 ) 154.844**

---

( 732 ) The Goodyear Tire & Rubber Company, Akron, Ohio (US)

( 740 ) SBGK Ügyvédi Iroda, Budapest

---

**( 111 ) 155.075**

( 732 ) The Goodyear Tire & Rubber Company, Akron, Ohio (US)

( 740 ) SBGK Ügyvédi Iroda, Budapest

---

**( 111 ) 156.016**

( 732 ) Kraft Foods Group Brands LLC, Northfield, Illinois (US)

( 740 ) SBGK Ügyvédi Iroda, Budapest

---

**( 111 ) 160.645**

( 732 ) HYD Rákkutató és Gyógyszerfejlesztő Kft., Budapest (HU)

( 740 ) Danubia Szabadalmi és Jogi Iroda Kft., Budapest

---

**( 111 ) 162.935**

( 732 ) The Goodyear Tire & Rubber Company, Akron, Ohio (US)

( 740 ) SBGK Ügyvédi Iroda, Budapest

---

**( 111 ) 172.039**

( 732 ) Bennovum Kft., Budapest (HU)

( 740 ) Dr. Krajnyák & Társa Ügyvédi Iroda, Budapest

---

**( 111 ) 178.787**

( 732 ) H-D U.S.A., LLC, Milwaukee (US)

( 740 ) dr. Harsányi Zita, Budapest

---

**( 111 ) 180.057**

( 732 ) H-D U.S.A., LLC, Milwaukee (US)

( 740 ) dr. Harsányi Zita, Budapest

---

**( 111 ) 180.519**

( 732 ) Carlotta S.R.L., Grassina, Bagno a Ripoli (FI) (IT)

( 740 ) Bogsch és Társai Ügyvédi Iroda, Budapest

---

**( 111 ) 182.147**

( 732 ) Reed Elsevier Properties Inc. (Delaware államban bejegyzett cég), Wilmington, Delaware (US)

( 740 ) dr. Harsányi Zita, Budapest

---

**( 111 ) 184.402**

( 732 ) Synlab Hungary Korlátolt Felelősségű Társaság, Budapest (HU)

( 740 ) Dr. habil. Kalocsai Renátó, Hegyeshalom

---

**( 111 ) 185.275**

( 732 ) Kraft Foods Group Brands LLC, Northfield, Illinois (US)

( 740 ) SBGK Ügyvédi Iroda, Budapest

---

**( 111 ) 186.715**

( 732 ) CSM Bakery Korlátolt Felelősségű Társaság, Budapest (HU)

( 740 ) Danubia Szabadalmi és Jogi Iroda Kft., Budapest

---

**( 111 ) 188.675**

( 732 ) MTT Media Korlátolt Felelősségű Társaság, Budaörs (HU)

( 740 ) Dr. Miskolczi Mária, Budapest

---

**( 111 ) 188.682**

( 732 ) MTT Media Korlátolt Felelősségű Társaság, Budaörs (HU)

( 740 ) Dr. Miskolczi Mária, Budapest

---

**( 111 ) 192.281**

( 732 ) Carlotta S.R.L., Grassina, Bagno a Ripoli (FI) (IT)

( 740 ) Bogsch és Társai Ügyvédi Iroda, Budapest

---

**( 111 ) 192.718**

( 732 ) Carlotta S.R.L., Grassina, Bagno a Ripoli (FI) (IT)

( 740 ) Bogsch és Társai Ügyvédi Iroda, Budapest

---

**( 111 ) 197.096**

( 732 ) Carlotta S.R.L., Grassina, Bagno a Ripoli (FI) (IT)

( 740 ) Bogsch és Társai Ügyvédi Iroda, Budapest

---

**( 111 ) 197.908**

( 732 ) AGRIMUM Inc., Calgary, Alberta (CA)

( 740 ) dr. Harsányi Zita, Budapest

---

**( 111 ) 197.911**

( 732 ) AGRIMUM Inc., Calgary, Alberta (CA)

( 740 ) dr. Harsányi Zita, Budapest

---

**( 111 ) 199.176**

( 732 ) Carlotta S.R.L., Grassina, Bagno a Ripoli (FI) (IT)

( 740 ) Bogsch és Társai Ügyvédi Iroda, Budapest

---

A rovat 38 darab közlést tartalmaz.

---

**Képviselőlet megszűnése**

---

**( 111 ) 117.370**

( 732 ) Franklin Electric Co., Inc., Fort Wayne, Indiana (US)

---

**( 111 ) 117.371**

( 732 ) Franklin Electric Co., Inc., Fort Wayne, Indiana (US)

---

**( 111 ) 117.372**

( 732 ) Franklin Electric Co., Inc., Fort Wayne, Indiana (US)

---

**( 111 ) 117.422**

( 732 ) Franklin Electric Co., Inc., Fort Wayne, Indiana (US)

---

**( 111 ) 125.226**

( 732 ) AstraZeneca UK Limited, London (GB)

---

**( 111 ) 125.489**

( 732 ) Kraft Foods Group Brands LLC, Northfield, Illinois (US)

---

**( 111 ) 126.297**

( 732 ) Kraft Foods Group Brands LLC, Northfield, Illinois (US)

---

**( 111 ) 128.498**

( 732 ) Amadeus IT Group, S.A., Madrid (ES)

---

**( 111 ) 134.598**

( 732 ) KSIN LUXEMBOURG II, S.A.R.L., Luxembourg (LU)

---

**( 111 ) 139.863**

( 732 ) Kraft Foods Group Brands LLC, Northfield, Illinois (US)

---

**( 111 ) 139.864**

( 732 ) Kraft Foods Group Brands LLC, Northfield, Illinois (US)

---

**( 111 ) 142.299**

( 732 ) Dreher Sörgyarak Zártkörűen Működő Részvénytársaság, Budapest (HU)

---

**( 111 ) 143.183**

( 732 ) FRANKLIN FUELING SYSTEMS LIMITED, Ipswich, Suffolk (GB)

---

**( 111 ) 154.844**

( 732 ) The Goodyear Tire & Rubber Company, Akron, Ohio (US)

---

**( 111 ) 155.075**

( 732 ) The Goodyear Tire & Rubber Company, Akron, Ohio (US)

---

**( 111 ) 156.016**

( 732 ) Kraft Foods Group Brands LLC, Northfield, Illinois (US)

---

**( 111 ) 162.935**

( 732 ) The Goodyear Tire & Rubber Company, Akron, Ohio (US)

---

**( 111 ) 172.039**

( 732 ) Bennovum Kft., Budapest (HU)

---

**( 111 ) 182.147**

( 732 ) Reed Elsevier Properties Inc. (Delaware államban bejegyzett cég), Wilmington, Delaware (US)

---

**( 111 ) 184.215**

( 732 ) Ganz Híd-, Daru és Acélszerkezetgyártó Zártkörűen Működő Részvénytársaság, Budapest (HU)

---

**( 111 ) 184.722**

( 732 ) Középvületépítő Zártkörűen Működő Részvénytársaság, Budapest (HU)

---

**( 111 ) 185.275**

( 732 ) Kraft Foods Group Brands LLC, Northfield, Illinois (US)

---

**( 111 ) 188.687**

( 732 ) Miskolci Operafesztivál Kulturális Szolgáltató Közhasznú Társaság, Miskolc (HU)

---

**( 111 ) 197.908**

( 732 ) AGRIMUM Inc., Calgary, Alberta (CA)

---

**( 111 ) 197.911**

( 732 ) AGRIMUM Inc., Calgary, Alberta (CA)

---

A rovat 25 darab közlést tartalmaz.

---

### Név-, illetve címváltozás

---

**( 111 ) 117.370**

( 732 ) Franklin Electric Co., Inc., Fort Wayne, Indiana (US)

---

**( 111 ) 117.371**

( 732 ) Franklin Electric Co., Inc., Fort Wayne, Indiana (US)

---

**( 111 ) 117.372**

( 732 ) Franklin Electric Co., Inc., Fort Wayne, Indiana (US)

---

**( 111 ) 117.422**

( 732 ) Franklin Electric Co., Inc., Fort Wayne, Indiana (US)

---

**( 111 ) 118.407**

( 732 ) Goodyear Tire & Rubber Co., Akron, Ohio (US)

---

**( 111 ) 125.226**

( 732 ) AstraZeneca UK Limited, London (GB)

---

**( 111 ) 134.240**

( 732 ) The Goodyear Tire & Rubber Co., Akron, Ohio (US)

---

**( 111 ) 138.320**

( 732 ) Central Média csoport Zártkörűen Működő Részvénytársaság, Budapest (HU)

---

**( 111 ) 144.055**

( 732 ) THE GOODYEAR TIRE & RUBBER COMPANY (Ohio állam törvényei szerint működő vállalat), Akron, Ohio (US)

---

**( 111 ) 145.206**

( 732 ) eFeF Élelmiszeripari és Kereskedelmi Kft., Pécs (HU)

---

**( 111 ) 145.435**

( 732 ) Eaton Corporation (Ohio állam törvényei szerint működő vállalat), Cleveland, Ohio (US)

---

**( 111 ) 146.516**

( 732 ) WinterTrade Kereskedelmi és Szolgáltató Zrt., Szeged (HU)

---

**( 111 ) 146.617**

---



( 732 ) The Goodyear Tire & Rubber Company, Akron, Ohio (US)

---

**( 111 ) 150.303**

( 732 ) The Goodyear Tire & Rubber Company (Ohio állam törvényei szerint működő vállalat), Akron, Ohio (US)

---

**( 111 ) 154.844**

( 732 ) The Goodyear Tire & Rubber Company, Akron, Ohio (US)

---

**( 111 ) 155.075**

( 732 ) The Goodyear Tire & Rubber Company, Akron, Ohio (US)

---

**( 111 ) 157.905**

( 732 ) WinterTrade Kereskedelmi és Szolgáltató Zrt., Szeged (HU)

---

**( 111 ) 160.645**

( 732 ) HYD Rákkutató és Gyógyszerfejlesztő Kft., Budapest (HU)

---

**( 111 ) 162.935**

( 732 ) The Goodyear Tire & Rubber Company, Akron, Ohio (US)

---

**( 111 ) 166.106**

( 732 ) SOLWARE Kft., Gödöllő (HU)

---

**( 111 ) 167.929**

( 732 ) The Goodyear Tire & Rubber Company (Ohio állam törvényei szerint működő vállalat), Akron, Ohio (US)

---

**( 111 ) 168.294**

( 732 ) The Goodyear Tire & Rubber Company, Akron, Ohio (US)

---

**( 111 ) 168.797**

( 732 ) The Goodyear Tire & Rubber Company, Akron, Ohio (US)

---

**( 111 ) 169.215**

( 732 ) The Goodyear Tire & Rubber Company (Ohio állam törvényei szerint működő vállalat), Akron, Ohio (US)

---

**( 111 ) 171.032**

( 732 ) THE GOODYEAR TIRE & RUBBER COMPANY (Ohio állam törvényei szerint működő vállalat), Akron, Ohio (US)

---

**( 111 ) 175.570**

( 732 ) The Goodyear Tire & Rubber Company (Ohio állam törvényei szerint működő vállalat), Akron, Ohio (US)

---

**( 111 ) 176.408**

( 732 ) The Goodyear Tire & Rubber Company (Ohio állam törvényei szerint működő vállalat), Akron, Ohio (US)

---

**( 111 ) 177.786**

( 732 ) Central Média csoport Zártkörűen Működő Részvénytársaság, Budapest (HU)

---

**( 111 ) 177.792**

( 732 ) Central Média csoport Zártkörűen Működő Részvénytársaság, Budapest (HU)

---

**( 111 ) 178.072**

---

( 732 ) The Goodyear Tire & Rubber Company (Ohio állam törvényei szerint működő vállalat), Akron, Ohio (US)

---

( 111 ) 180.799

( 732 ) Szatmárméret-Hodász Szövetkezet, Nyíregyháza (HU)

---

( 111 ) 183.614

( 732 ) Gratzol István, Budapest (HU)

---

( 111 ) 183.618

( 732 ) Gratzol István, Budapest (HU)

---

( 111 ) 184.165

( 732 ) Vilka Hungaria Mezőgazdasági és Élelmiszeripari Termelő és Értékesítő Kft., Berettyóújfalú (HU)

---

( 111 ) 184.610

( 732 ) Théma Lapkiadó Kft., Budapest (HU)

---

( 111 ) 185.393

( 732 ) Conopco Inc., Englewood Cliffs, New Jersey (US)

---

( 111 ) 186.266

( 732 ) Central Média csoport Zártkörűen Működő Részvénytársaság, Budapest (HU)

---

( 111 ) 186.274

( 732 ) Central Média csoport Zártkörűen Működő Részvénytársaság, Budapest (HU)

---

( 111 ) 186.581

( 732 ) Vukics Ferenc, Szentendre (HU)

---

( 111 ) 186.873

( 732 ) Central Média csoport Zártkörűen Működő Részvénytársaság, Budapest (HU)

---

( 111 ) 187.560

( 732 ) Hearst Central Kiadói Korlátolt Felelősségű Társaság, Budapest (HU)

---

( 111 ) 187.683

( 732 ) Hearst Central Kiadói Korlátolt Felelősségű Társaság, Budapest (HU)

---

( 111 ) 188.208

( 732 ) Hearst Central Kiadói Korlátolt Felelősségű Társaság, Budapest (HU)

---

( 111 ) 188.593

( 732 ) Teka Magyarország Zártkörűen Működő Részvénytársaság, Mosonmagyaróvár (HU)

---

( 111 ) 188.775

( 732 ) Central Média csoport Zártkörűen Működő Részvénytársaság, Budapest (HU)

---

( 111 ) 189.211

( 732 ) The Goodyear Tire & Rubber Company (Ohio állam törvényei szerint működő vállalat), Akron, Ohio (US)

---

( 111 ) 189.701

( 732 ) Central Média csoport Zártkörűen Működő Részvénytársaság, Budapest (HU)

---

**( 111 ) 191.598**

( 732 ) SUPER 4 Szolgáltató és Kereskedelmi Korlátolt Felelősségű Társaság, Budapest (HU)

---

**( 111 ) 191.639**

( 732 ) Fenstherm Nyílászárógyártó és Kereskedelmi Kft. 1/2, Füzesabony (HU)

FENSTHERM-WEST Kft. 1/2, Budapest (HU)

---

**( 111 ) 192.169**

( 732 ) Central Média csoport Zártkörűen Működő Részvénytársaság, Budapest (HU)

---

**( 111 ) 194.796**

( 732 ) Central Média csoport Zártkörűen Működő Részvénytársaság, Budapest (HU)

---

**( 111 ) 196.456**

( 732 ) Central Média csoport Zártkörűen Működő Részvénytársaság, Budapest (HU)

---

**( 111 ) 196.797**

( 732 ) Central Média csoport Zártkörűen Működő Részvénytársaság, Budapest (HU)

---

**( 111 ) 197.481**

( 732 ) Central Média csoport Zártkörűen Működő Részvénytársaság, Budapest (HU)

---

**( 111 ) 197.499**

( 732 ) Central Média csoport Zártkörűen Működő Részvénytársaság, Budapest (HU)

---

**( 111 ) 197.786**

( 732 ) Central Média csoport Zártkörűen Működő Részvénytársaság, Budapest (HU)

---

**( 111 ) 198.076**

( 732 ) Central Média csoport Zártkörűen Működő Részvénytársaság, Budapest (HU)

---

**( 111 ) 198.627**

( 732 ) Central Média csoport Zártkörűen Működő Részvénytársaság, Budapest (HU)

---

**( 111 ) 198.699**

( 732 ) Central Média csoport Zártkörűen Működő Részvénytársaság, Budapest (HU)

---

**( 111 ) 198.700**

( 732 ) Central Média csoport Zártkörűen Működő Részvénytársaság, Budapest (HU)

---

**( 111 ) 198.773**

( 732 ) Central Média csoport Zártkörűen Működő Részvénytársaság, Budapest (HU)

---

**( 111 ) 198.775**

( 732 ) Central Média csoport Zártkörűen Működő Részvénytársaság, Budapest (HU)

---

**( 111 ) 198.835**

( 732 ) Central Média csoport Zártkörűen Működő Részvénytársaság, Budapest (HU)

---

**( 111 ) 199.020**

( 732 ) SUPER 4 Szolgáltató és Kereskedelmi Korlátolt Felelősségű Társaság, Budapest (HU)

---

**( 111 ) 199.152**

( 732 ) Central Média csoport Zártkörűen Működő Részvénytársaság, Budapest (HU)

---

**( 111 ) 199.233**

( 732 ) SUPER 4 Szolgáltató és Kereskedelmi Korlátolt Felelősségű Társaság, Budapest (HU)

---

**( 111 ) 199.549**

( 732 ) Central Média csoport Zártkörűen Működő Részvénytársaság, Budapest (HU)

---

**( 111 ) 199.587**

( 732 ) Central Média csoport Zártkörűen Működő Részvénytársaság, Budapest (HU)

---

**( 111 ) 199.925**

( 732 ) THE GOODYEAR TIRE & RUBBER COMPANY, Akron, Ohio (US)

---

**( 111 ) 200.486**

( 732 ) Central Média csoport Zártkörűen Működő Részvénytársaság, Budapest (HU)

---

**( 111 ) 201.824**

( 732 ) Samsung SDI Co.,Ltd., Gyeonggi-do (KP)

---

**( 111 ) 201.921**

( 732 ) Central Média csoport Zártkörűen Működő Részvénytársaság, Budapest (HU)

---

**( 111 ) 202.358**

( 732 ) Central Média csoport Zártkörűen Működő Részvénytársaság, Budapest (HU)

---

**( 111 ) 202.832**

( 732 ) Samsung SDI Co.,Ltd., Gyeonggi-do (KP)

---

**( 111 ) 202.914**

( 732 ) Central Média csoport Zártkörűen Működő Részvénytársaság, Budapest (HU)

---

**( 111 ) 204.167**

( 732 ) ICO Író- és Irodaszereket Gyártó és Forgalmazó Zrt., Pomáz (HU)

---

**( 111 ) 206.018**

( 732 ) Central Média csoport Zártkörűen Működő Részvénytársaság, Budapest (HU)

---

**( 111 ) 206.073**

( 732 ) Central Média csoport Zártkörűen Működő Részvénytársaság, Budapest (HU)

---

**( 111 ) 206.299**

( 732 ) SUPER 4 Szolgáltató és Kereskedelmi Korlátolt Felelősségű Társaság, Budapest (HU)

---

**( 111 ) 207.470**

( 732 ) SUPER 4 Szolgáltató és Kereskedelmi Korlátolt Felelősségű Társaság, Budapest (HU)

---

**( 111 ) 210.689**

( 732 ) SUPER 4 Szolgáltató és Kereskedelmi Korlátolt Felelősségű Társaság, Budapest (HU)

---

A rovat 81 darab közlést tartalmaz.

---

### Használati szerződés

---

**( 111 ) 199.951**

( 732 ) Philip Morris Brands Sàrl, Neuchatel (CH)

( 740 ) Bogsch & Társai Ügyvédi Iroda, Budapest

---

**( 111 ) 208.693**

( 732 ) Philip Morris Brands SÁRL, Neuchâtel (CH)

( 740 ) dr. Gödölle Tamás, Bogsch és Társai Ügyvédi Iroda, Budapest

---

**( 111 ) 212.009**

( 732 ) PHILIP MORRIS BRANDS SÁRL, Neuchâtel (CH)

( 740 ) dr. Gödölle Tamás, Bogsch & Partners Ügyvédi Iroda, Budapest

---

**( 111 ) 212.872**

( 732 ) PHILIP MORRIS BRANDS SÁRL, Neuchâtel (CH)

( 740 ) Bogsch és Társai Ügyvédi Iroda, Budapest

---

**( 111 ) 212.874**

( 732 ) PHILIP MORRIS BRANDS SÁRL, Neuchâtel (CH)

( 740 ) Bogsch és Társai Ügyvédi Iroda, Budapest

---

A rovat 5 darab közlést tartalmaz.

**Vegyes védjegyközlemények - Védjegybejelentéseket érintő közlemények**

---

**Képviselet megszűnése**

---

**( 210 ) M 14 00616**

( 731 ) TTG Gastro Korlátolt Felelősségű Társaság, Budapest (HU)

---

A rovat 1 darab közlést tartalmaz.

---

**Név-, illetve címváltozás**

---

**( 210 ) M 14 02601**

( 731 ) ADVANCE MAGAZINE PUBLISHERS INC., New York, New York (US)

---

A rovat 1 darab közlést tartalmaz.

---

**Jelzálogjog alapítás/megszűnés**

---

**( 210 ) M 01 01352**

( 731 ) Kométa 99 Élelmiszeripari Zrt., Kaposvár (HU)

---

**( 210 ) M 01 01680**

( 731 ) Kometa 99 Élelmiszeripari Zrt., Kaposvár (HU)

---

**( 210 ) M 01 01681**

( 731 ) Kometa 99 Élelmiszeripari Zrt., Kaposvár (HU)

---

**( 210 ) M 01 01683**

( 731 ) Kometa 99 Élelmiszeripari Zrt., Kaposvár (HU)

---

**( 210 ) M 01 01641**

( 731 ) Kometa 99 Élelmiszeripari Zrt., Kaposvár (HU)

---

**( 210 ) M 01 01679**

( 731 ) Kométa 99 Élelmiszeripari Zrt., Kaposvár (HU)

---

**( 210 ) M 02 04205**

( 731 ) KOMETA 99 Élelmiszeripari Zrt., Kaposvár (HU)

---

**( 210 ) M 02 04203**

( 731 ) KOMETA 99 Élelmiszeripari Zrt., Kaposvár (HU)

---

**( 210 ) M 02 04204**

( 731 ) KOMETA 99 Élelmiszeripari Zrt., Kaposvár (HU)

---

**( 210 ) M 02 04202**

( 731 ) KOMETA 99 Élelmiszeripari Zrt., Kaposvár (HU)

---

**( 210 ) M 02 04201**

---

( 731 ) KOMETA 99 Élelmiszeripari Zrt., Kaposvár (HU)

---

**( 210 ) M 02 04200**

( 731 ) KOMETA 99 Élelmiszeripari Zrt., Kaposvár (HU)

---

**( 210 ) M 03 02685**

( 731 ) Kometa 99 Élelmiszeripari Zrt., Kaposvár (HU)

---

**( 210 ) M 06 03346**

( 731 ) Kometa 99 Élelmiszeripari Zrt., Kaposvár (HU)

---

**( 210 ) M 07 01171**

( 731 ) Kometa 99 Élelmiszeripari Zrt., Kaposvár (HU)

---

**( 210 ) M 08 01683**

( 731 ) Central Média csoport Zártkörűen Működő Részvénytársaság, Budapest (HU)

( 740 ) dr. Árva Katalin, Árva Ügyvédi Iroda, Budapest

---

**( 210 ) M 10 02776**

( 731 ) Kometa 99 Élelmiszeripari Zrt., Kaposvár (HU)

---

**( 210 ) M 11 01524**

( 731 ) KOMETA 99 Élelmiszeripari Zrt., Kaposvár (HU)

---

**( 210 ) M 12 03983**

( 731 ) KOMETA 99 Élelmiszeripari Zrt., Kaposvár (HU)

( 740 ) Giacomo Pedranzini, Kaposvár

---

A rovat 19 darab közlést tartalmaz.

---

### Helyreigazítás

---

A Szabadalmi Közlöny és Védjegyértesítő 119. évf. 23. számának Nemzeti védjegybejelentések meghirdetése rovatában az **M1302355** ügyszámú védjegy bejelentés ábrája hibásan jelent meg. Az ábra helyesen a következő:

---

( 210 ) **M 13 02355**

( 220 ) **2013.08.21.**

( 731 ) Accenture Global Services Limited, Dublin (IE)  
dr. Harsányi Zita ügyvéd, Budapest (HU)

( 546 )



A rovat 1 darab közlést tartalmaz.



## NEMZETKÖZI VÉDJEGYKÖZLEMÉNYEK

### Védjegybejelentések meghirdetése

( 111 ) 831.266

( 546 ) The logo for 'Mosten' features the word in a bold, black, sans-serif font. The letters are closely spaced, and the 'M' and 'S' are particularly prominent. The text is set against a white background with a thin black underline.

( 511 ) 1, 42

( 580 ) 2014.09.18.

( 450 ) GAZ 36/2014

( 111 ) 836.820

( 546 ) The logo for 'Iten' consists of the word in a bold, black, sans-serif font. The letters are thick and blocky, with a distinctive shape for the 'I' and 'T'. The text is set against a white background with a thin black underline.

( 511 ) 1, 42

( 580 ) 2014.09.18.

( 450 ) GAZ 36/2014

( 111 ) 1.094.320

( 546 ) The logo for 'Princess' features the word in a blue, serif font. Above the text is a red crown icon. The entire logo is enclosed in a red, oval-shaped border with a decorative, repeating pattern. Below the logo, there are two color swatches: a red one labeled 'PANTONE: 1935 C' and a blue one labeled 'PANTONE: 288 C'.

( 511 ) 30

( 580 ) 2014.09.18.

( 450 ) GAZ 36/2014

( 111 ) 1.134.425

( 541 ) COSYREL

( 511 ) 5

( 580 ) 2014.09.25.

( 450 ) GAZ 37/2014

( 111 ) 1.171.828

( 546 ) The logo for 'G-ENERGY SERVICE' features the word 'G-ENERGY' in a bold, italicized, sans-serif font. The 'G' is large and stylized, with a red and orange gradient. The word 'SERVICE' is in a smaller, blue, sans-serif font above the 'Y'. The entire logo is set against a white background.

( 511 ) 4, 37

( 580 ) 2014.09.18.

( 450 ) GAZ 36/2014

( 111 ) 1.174.580

( 546 ) 東横INN

( 511 ) 43

( 580 ) 2014.09.18.

( 450 ) GAZ 36/2014

( 111 ) 1.215.903

( 546 )



( 511 ) 41

( 580 ) 2014.09.18.

( 450 ) GAZ 36/2014

---

( 111 ) 1.215.914

( 546 )



( 511 ) 36, 38-39

( 580 ) 2014.09.18.

( 450 ) GAZ 36/2014

---

( 111 ) 1.215.927

( 546 )



( 511 ) 5, 35

( 580 ) 2014.09.18.

( 450 ) GAZ 36/2014

---

( 111 ) 1.216.075

( 546 )



( 511 ) 9, 16, 41

( 580 ) 2014.09.18.

( 450 ) GAZ 36/2014

---

( 111 ) 1.216.130

( 546 )



( 511 ) 1-3, 5-9, 12, 16-17, 19-22, 25

( 580 ) 2014.09.18.

( 450 ) GAZ 36/2014

---

( 111 ) 1.216.149

( 541 ) ARKENA

( 511 ) 9, 35, 38, 41-42

( 580 ) 2014.09.18.

( 450 ) GAZ 36/2014

---

( 111 ) 1.216.276

( 541 ) THE ART OF VARIETY

( 511 ) 30

---

( 580 ) 2014.09.18.

( 450 ) GAZ 36/2014

---

( 111 ) 1.216.314

( 541 ) Chameletunia

( 511 ) 31

( 580 ) 2014.09.18.

( 450 ) GAZ 36/2014

---

( 111 ) 1.216.353

( 546 ) **atlasjet**  
INTERNATIONAL AIRWAYS

( 511 ) 16, 35, 37, 39, 41

( 580 ) 2014.09.18.

( 450 ) GAZ 36/2014

---

( 111 ) 1.216.360

( 546 )



( 511 ) 19

( 580 ) 2014.09.18.

( 450 ) GAZ 36/2014

---

( 111 ) 1.216.429

( 546 ) **Naturelle**

( 511 ) 29-30, 32

( 580 ) 2014.09.18.

( 450 ) GAZ 36/2014

---

( 111 ) 1.216.434

( 546 )



( 511 ) 30

( 580 ) 2014.09.18.

( 450 ) GAZ 36/2014

---

( 111 ) 1.216.435

( 546 )



( 511 ) 30

( 580 ) 2014.09.18.

( 450 ) GAZ 36/2014

---

( 111 ) 1.216.438

( 546 )

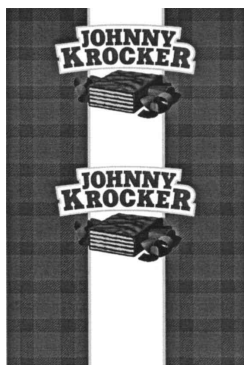

( 511 ) 30

( 580 ) 2014.09.18.

( 450 ) GAZ 36/2014

---

( 111 ) 1.216.439

( 546 )

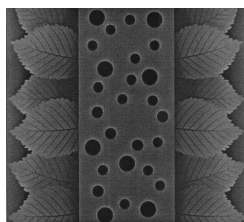

( 511 ) 30

( 580 ) 2014.09.18.

( 450 ) GAZ 36/2014

---

( 111 ) 1.216.440

---

( 546 )



( 511 ) 30

( 580 ) 2014.09.18.

( 450 ) GAZ 36/2014

---

( 111 ) 1.216.442

( 546 )



( 511 ) 30

( 580 ) 2014.09.18.

( 450 ) GAZ 36/2014

---

( 111 ) 1.216.502

( 546 )



( 511 ) 34

( 580 ) 2014.09.18.

( 450 ) GAZ 36/2014

---

( 111 ) 1.216.556

( 546 ) **Click2Clean**

( 511 ) 11

( 580 ) 2014.09.18.

( 450 ) GAZ 36/2014

---

( 111 ) 1.216.616

( 546 )



( 511 ) 30

( 580 ) 2014.09.18.

( 450 ) GAZ 36/2014

---

( 111 ) 1.216.617

( 546 )

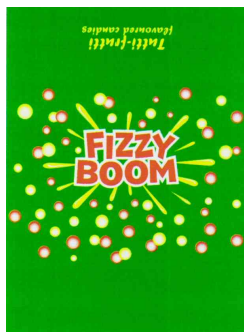

( 511 ) 30

( 580 ) 2014.09.18.

( 450 ) GAZ 36/2014

---

( 111 ) 1.216.662

( 546 )  SEC Technologies

( 511 ) 9, 41-42

( 580 ) 2014.09.25.

( 450 ) GAZ 37/2014

---

( 111 ) 1.216.664

( 546 ) 

( 511 ) 4, 9, 11, 19

( 580 ) 2014.09.25.

( 450 ) GAZ 37/2014

---

( 111 ) 1.216.785

( 546 )

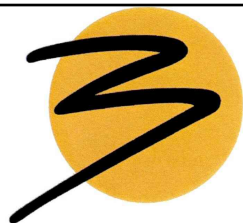

( 511 ) 7-9, 11, 37

( 580 ) 2014.09.25.

( 450 ) GAZ 37/2014

---

( 111 ) 1.216.826

( 546 ) *styliste*  
ULTÏME

( 511 ) 3

( 580 ) 2014.09.25.

( 450 ) GAZ 37/2014

---

( 111 ) 1.216.841

( 541 ) PANCRAXA

( 511 ) 5

( 580 ) 2014.09.25.

( 450 ) GAZ 37/2014

---

( 111 ) 1.216.848

( 541 ) BUNTIES

( 511 ) 30

( 580 ) 2014.09.25.

( 450 ) GAZ 37/2014

---

( 111 ) 1.216.849

( 541 ) SKY

( 511 ) 6

( 580 ) 2014.09.25.

( 450 ) GAZ 37/2014

---

( 111 ) 1.216.912

( 541 ) vetamar

( 511 ) 5

( 580 ) 2014.09.25.

( 450 ) GAZ 37/2014

---

( 111 ) 1.216.923

( 546 ) 

( 511 ) 4, 9, 11, 19

( 580 ) 2014.09.25.

( 450 ) GAZ 37/2014

---

( 111 ) 1.216.951

---

( 541 ) EA SPORTS

( 511 ) 9, 41

( 580 ) 2014.09.25.

( 450 ) GAZ 37/2014

---

( 111 ) 1.216.963

( 541 ) e.matrix

( 511 ) 5, 10

( 580 ) 2014.09.25.

( 450 ) GAZ 37/2014

---

( 111 ) 1.217.006

( 546 )



( 511 ) 25, 28

( 580 ) 2014.09.25.

( 450 ) GAZ 37/2014

---

( 111 ) 1.217.011

( 546 ) KILIMANJARO 

( 511 ) 22, 25, 28

( 580 ) 2014.09.25.

( 450 ) GAZ 37/2014

---

( 111 ) 1.217.012

( 546 )  créateur de meubles

( 511 ) 20, 24, 27, 35, 39

( 580 ) 2014.09.25.

( 450 ) GAZ 37/2014

---

( 111 ) 1.217.014

( 546 )



( 511 ) 9, 38, 42

( 580 ) 2014.09.25.

( 450 ) GAZ 37/2014

---

( 111 ) 1.217.047

( 541 ) IPS e.matrix

( 511 ) 5, 10

( 580 ) 2014.09.25.

( 450 ) GAZ 37/2014

---



A rovat 43 darab közlést tartalmaz.

**INTÉZMÉNYI KÖZLEMÉNYEK****Hirdetményi úton történő kézbesítés**

---

A döntés ügyszáma és az intézkedés száma:	<b>A 70 3113 / 14</b>
A döntés tárgya:	használat hiánya miatti megszűnés megállapítása iránti kérelem visszavonásának tudomásulvétele
A címzett(ek) neve(i) és utolsó ismert címe:	Vincze Gergely, Dr. Vincze Gergely Ügyvédi Iroda, Budapest, 1032 Bécsi út 185. fszt. 1. b (HU)

---

A döntés ügyszáma és az intézkedés száma:	<b>D 14 00052 / 8</b>
A döntés tárgya:	Döntés visszavonása
A címzett(ek) neve(i) és utolsó ismert címe:	dr. Barkóczy Zsolt, Szeged, 6721 Fő fasor 17. (HU)

---

A döntés ügyszáma és az intézkedés száma:	<b>D 14 00053 / 11</b>
A döntés tárgya:	Döntés visszavonása
A címzett(ek) neve(i) és utolsó ismert címe:	Barkóczy Judit, Szeged, 6721 Fő fasor 17 (HU)

---

A döntés ügyszáma és az intézkedés száma:	<b>E 03 743387 / 5</b>
A döntés tárgya:	Szabadalmi oltalom megszűnése díjfizetés elmulasztása miatt
A címzett(ek) neve(i) és utolsó ismert címe:	PALLAI, Ivánné, H-1026 Budapest, Passaréti út 117/b (HU)

---

A döntés ügyszáma és az intézkedés száma:	<b>E 04 791655 / 13</b>
A döntés tárgya:	Képviselő megszűnésének tudomásulvétele
A címzett(ek) neve(i) és utolsó ismert címe:	Gótzty András, Budapest, 1138 Népfürdő u. 17/f (HU)

---

A döntés ügyszáma és az intézkedés száma:	<b>M 00 04927 / 10</b>
A döntés tárgya:	Jogutódlás tudomásulvétele
A címzett(ek) neve(i) és utolsó ismert címe:	Kócsó Tünde, Kócsó és Társa Ügyvédi Iroda, Budapest, 1024 Buday László u. 12. (HU)

---

A döntés ügyszáma és az intézkedés száma:	<b>M 02 02113 / 17</b>
A döntés tárgya:	Jelzálogjog alapításának tudomásulvétele
A címzett(ek) neve(i) és utolsó ismert címe:	Théma Lapkiadó Kft., Budapest, 1106 Jászberényi út 55. (HU)

---

A döntés ügyszáma és az intézkedés száma:	<b>M 03 05570 / 11</b>
A döntés tárgya:	Jogutódlás tudomásulvétele
A címzett(ek) neve(i) és utolsó ismert címe:	Kócsó Tünde ügyvéd, Kócsó és Társa Ügyvédi Iroda, Budapest, 1024 Buday László u. 12. (HU)

---

A döntés ügyszáma és az intézkedés száma:	<b>M 04 03686 / 8</b>
A döntés tárgya:	Megújítási kérelem visszavontnak tekintése
A címzett(ek) neve(i) és utolsó ismert címe:	Horváth István, Budapest, 1119 Puskás Tivadar u. 11. (HU)

---

A döntés ügyszáma és az intézkedés száma:	<b>M 04 03948 / 10</b>
A döntés tárgya:	Jelzálogjog alapításának tudomásulvétele
A címzett(ek) neve(i) és utolsó ismert címe:	Théma Lapkiadó Kft., Budapest, 1106 Jászberényi út 55. (HU)

---

A döntés ügyszáma és az intézkedés száma:	<b>M 04 04834 / 10</b>
A döntés tárgya:	Jelzálogjog alapításának tudomásulvétele

---

## Hirdetményi úton történő kézbesítés

A címzett(ek) neve(i) és utolsó ismert címe:	Théma Lapkiadó Kft., Budapest, 1106 Jászberényi út 55. (HU)
A döntés ügyszáma és az intézkedés száma:	<b>M 06 03491 / 19</b>
A döntés tárgya:	Jogutódlás tudomásulvétele
A címzett(ek) neve(i) és utolsó ismert címe:	Jánosi és Társa Ügyvédi Iroda, Budapest, 1055 Kossuth L. tér 18. (HU)
A döntés ügyszáma és az intézkedés száma:	<b>M 07 03440 / 10</b>
A döntés tárgya:	Jelzálogjog alapításának tudomásulvétele
A címzett(ek) neve(i) és utolsó ismert címe:	Théma Lapkiadó Kft., Budapest, 1106 Jászberényi út 55. (HU)
A döntés ügyszáma és az intézkedés száma:	<b>M 09 03462 / 9</b>
A döntés tárgya:	Jogutódlás tudomásulvétele
A címzett(ek) neve(i) és utolsó ismert címe:	Dr JuGa Kft., Budapest, 1095 Soroksári út 48. (HU)
A döntés ügyszáma és az intézkedés száma:	<b>M 13 00015 / 8</b>
A döntés tárgya:	Jogutódlás tudomásulvétele
A címzett(ek) neve(i) és utolsó ismert címe:	Bercsényi Zoltán, Budapest, 1148 Örs vezér tere 12. (HU)
A döntés ügyszáma és az intézkedés száma:	<b>M 13 02229 / 11</b>
A döntés tárgya:	Jogutódlás tudomásulvétele
A címzett(ek) neve(i) és utolsó ismert címe:	INHOLDING Ingatlanforgalmazási Kft., Budapest, 1149 Angol utca 38. (HU)
A döntés ügyszáma és az intézkedés száma:	<b>M 14 01108 / 8</b>
A döntés tárgya:	Védjegy lajstromozása
A címzett(ek) neve(i) és utolsó ismert címe:	Müller Tibor, Eisenstadt, 7000 Kasernenstrasse 21 (AT)
A döntés ügyszáma és az intézkedés száma:	<b>M 14 01529 / 6</b>
A döntés tárgya:	Védjegy lajstromozása
A címzett(ek) neve(i) és utolsó ismert címe:	Gilly András, Dr. Gilly András Ügyvédi Iroda, Budapest, 1137 Pozsonyi út 26. (HU)
A döntés ügyszáma és az intézkedés száma:	<b>M 14 01530 / 6</b>
A döntés tárgya:	Védjegy lajstromozása
A címzett(ek) neve(i) és utolsó ismert címe:	Gilly András, Dr. Gilly András Ügyvédi Iroda, Budapest, 1137 Pozsonyi út 26. (HU)
A döntés ügyszáma és az intézkedés száma:	<b>M 14 02168 / 6</b>
A döntés tárgya:	Védjegybejelentés visszavontnak tekintése
A címzett(ek) neve(i) és utolsó ismert címe:	Tóth Ádám, Algyő-Nagyfa, 6750 Helyi Korház (HU)
A döntés ügyszáma és az intézkedés száma:	<b>M 74 01677 / 15</b>
A döntés tárgya:	Képviselteváltozás tudomásulvétele
A címzett(ek) neve(i) és utolsó ismert címe:	Sédné dr. Vígh Márta ügyvéd, Budapest, 1034 Zápor u. 5/a. I/6. (HU)
A döntés ügyszáma és az intézkedés száma:	<b>M 90 04884 / 33</b>
A döntés tárgya:	Jogutódlás tudomásulvétele
A címzett(ek) neve(i) és utolsó ismert címe:	BUDALAKK ÉTA Rt., Pusztavám, 8066 . (HU)

Hirdetményi úton történő kézbesítés

---

A döntés ügyszáma és az intézkedés száma: **M 90 04884 / 34**  
A döntés tárgya: Eljárás felfüggesztésének megszüntetése és az eljárás folytatása  
A címzett(ek) neve(i) és utolsó ismert címe: ROYALTY-CHEM Kft., Budapest, 1055 Bihari J. u. 22. I/12. (HU)  
A döntés ügyszáma és az intézkedés száma: **M 90 04884 / 35**  
A döntés tárgya: Kérelem elutasítása  
A címzett(ek) neve(i) és utolsó ismert címe: BUDALAKK ÉTA Rt., Pusztavám, 8066 . (HU)  
ROYALTY-CHEM Kft., Budapest, 1055 Bihari J. u. 22. I/12. (HU)

---

A döntés ügyszáma és az intézkedés száma: **P 02 01134 / 19**  
A döntés tárgya: Végleges szabadalmi oltalom megszűnése díjfizetés elmulasztása miatt  
A címzett(ek) neve(i) és utolsó ismert címe: Soley, Stephen, Budapest, 1118 Fehérvári út 235. (HU)

---

A rovat 25 darab közlést tartalmaz.

---

SZABADALMI KÖZLÖNY ÉS VÉDJEGYÉRTESÍTŐ

a Szellemi Tulajdon Nemzeti Hivatalának hivatalos lapja

---

Webcím: <http://www.sztnh.gov.hu/kiadv/szkv/>

Felelős kiadó: dr. Bendzsel Miklós

Szerkesztőség: Szellemi Tulajdon Nemzeti Hivatala  
1054 Budapest, Garibaldi u. 2.

Telefon: (1) 312 4400

Levélcím: Pf. 552, 1374

E-mail: [sztnh@hipo.gov.hu](mailto:sztnh@hipo.gov.hu)

<http://www.sztnh.gov.hu>

Felelős vezető: Szabó Richárd

Telefon: (1) 474 5761

---

HU ISSN 1588–0974

---