

SZABADALMI KÖZLÖNY ÉS VÉDJEGYÉRTESÍTŐ

A SZELLEMI TULAJDON NEMZETI HIVATALÁNAK
HIVATALOS LAPJA

119. ÉVFOLYAM 12. SZÁM

2014. JÚNIUS 30.

TARTALOM

A hatósági közlemények rovataiban alkalmazott kódok és rendezési elvek	41
Nemzetközi tájékoztatás	44
Szabadalmi közlemények	P317–P384
Európai szabadalmi közlemények	E503–E636
Kiegészítő oltalmi tanúsítványra vonatkozó közlemények	S16–S18
Növényfajta-oltalmi közlemények.	F19–F21
Használati minta közlemények	U43–U53
Formatervezési minta közlemények	D60–D105
Nemzeti védjegyközlemények	M1210–M1327
Nemzetközi védjegyközlemények	W180–W192
Intézményi közlemények	H19–H20

A hatósági közlemények rovataiban alkalmazott kódok és rendezési elvek

Az iparjogvédelmi dokumentumokat kibocsátó egyes országokat és egyes nemzetközi szervezeteket azonosító kódok (a WIPO 3. szabványa szerint)			
AD	Andorra	DJ	Dzsibuti
AE	Egyesült Arab Emirátusok	DK	Dánia
AF	Afganisztán	DM	Dominikai Közösség
AG	Antigua és Barbuda	DO	Dominikai Köztársaság
AI	Anguilla	DZ	Algéria
AL	Albánia	EA	Eurázsiai Szabadalmi Szervezet (EAPO)
AM	Örményország	EC	Ecuador
AN	Holland Antillák	EE	Észtország
AO	Angola	EG	Egyiptom
AP	Afrikai Országok Iparjogvédelmi Szervezete (ARIPO)	EH	Nyugat-Szahara
AR	Argentína	EM	Belső Piaci Harmonizációs Hivatal (védjegy és ipari minta) (OHIM)
AT	Ausztria	EP	Európai Szabadalmi Hivatal (EPO)
AU	Ausztrália	ER	Eritrea
AW	Aruba	ES	Spanyolország
AZ	Azerbajdzsán	ET	Etiópia
BA	Bosznia-Hercegovina	FI	Finnország
BB	Barbados	FJ	Fidzsi-szigetek
BD	Banglades	FK	Falkland-szigetek (Malvin-szigetek)
BE	Belgium	FO	Faröer-szigetek
BF	Burkina Faso	FR	Franciaország
BG	Bulgária	GA	Gabon
BH	Bahrein	GB	Nagy-Britannia
BI	Burundi	GC	Az Öböl menti Arab Államok Együttműködési Tanácsának Szabadalmi Hivatala (GCC)
BJ	Benin	GD	Grenada
BM	Bermuda	GE	Grúzia
BN	Brunei	GG	Guernsey
BO	Bolívia	GH	Ghána
BR	Brazília	GI	Gibraltár
BS	Bahama-szigetek	GL	Grönland
BT	Bhután	GM	Gambia
BV	Bouvet-sziget	GN	Guinea
BW	Botswana	GQ	Egyenlítői-Guinea
BX	Benelux Szellemi Tulajdonvédelmi Hivatal (BOIP)	GR	Görögország
BY	Belorusszia	GS	Dél-Georgia és a Dél-Sandwich-szigetek
BZ	Belize	GT	Guatemala
CA	Kanada	GW	Bissau-Guinea
CD	Kongói Demokratikus Köztársaság	GY	Guyana
CF	Közép-afrikai Köztársaság	HK	Hongkongi Különleges Igazgatású Terület
CG	Kongó	HN	Honduras
CH	Svájc	HR	Horvátország
CI	Elefántcsontpart	HT	Haiti
CK	Cook-szigetek	HU	Magyarország
CL	Chile	IB	A Szellemi Tulajdon Világszervezetének (WIPO) Nemzetközi Irodája
CM	Kamerun	ID	Indonézia
CN	Kína	IE	Írország
CO	Kolumbia	IL	Izrael
CR	Costa Rica	IM	Man-sziget
CU	Kuba	IN	India
CV	Zöld-foki Köztársaság	IQ	Irak
CY	Ciprus	IR	Iráni Iszlám Köztársaság
CZ	Cseh Köztársaság	IS	Izland
DE	Németország	IT	Olaszország
		JE	Jersey
		JM	Jamaica
		JO	Jordánia
		JP	Japán
		KE	Kenya
		KG	Kirgizisztán
		KH	Kambodzsa
		KI	Kiribati
		KM	Comore-szigetek
		KN	Saint Christopher és Nevis
		KP	Koreai Népi Demokratikus Köztársaság
		KR	Koreai Köztársaság
		KW	Kuvait
		KY	Kajmán-szigetek
		KZ	Kazahsztán
		LA	Laoszi Népi Demokratikus Köztársaság
		LB	Libanon
		LC	Saint Lucia
		LI	Liechtenstein
		LK	Srí Lanka
		LR	Libéria
		LS	Lesotho
		LT	Litvánia
		LU	Luxemburg
		LV	Lettország
		LY	Líbia
		MA	Marokkó
		MC	Monaco
		MD	Moldovai Köztársaság
		ME	Montenegró
		MG	Madagaszkár
		MK	Macedón Köztársaság
		ML	Mali
		MM	Mianmar
		MN	Mongólia
		MO	Makao
		MP	Észak-Marina-szigetek
		MR	Mauritánia
		MS	Montserrat
		MT	Málta
		MU	Mauritius
		MV	Maldív-szigetek
		MW	Malawi
		MX	Mexikó
		MY	Malajzia
		MZ	Mozambik
		NA	Namíbia
		NE	Niger
		NG	Nigéria
		NI	Nicaragua
		NL	Hollandia
		NO	Norvégia
		NP	Nepál
		NR	Nauru
		NZ	Új-Zéland
		OA	Szellemi Tulajdon Afrikai Szervezete (OAPI)
		OM	Omán
		PA	Panama

PE	Peru			(67)	származtatást megalapozó irat adatai
PG	Pápua Új-Guinea			(68)	az alapszabadalom lajstromszáma
PH	Fülöp-szigetek			(70)	A jogosult, a feltaláló és a képviselő adatai
PK	Pakisztán			(71)	bejelentő
PL	Lengyelország			(72)	feltaláló, szerző, nemesítő
PT	Portugália			(73)	szabadalmas, jogosult
PW	Palau			(74)	képviselő
PY	Paraguay	(10)	Lajstromozási és közzétételi adatok	(80)	A Budapesti Szerződés és a Szabadalmi Együttműködési Szerződés szerinti adatok
QA	Katar	(11)	a dokumentum száma: szabadalmi és növényfajta-oltalmi rovatokban közzétételi szám vagy lajstromszám; használati minta és formatervezési minta rovatokban lajstromszám; a megadott szabadalmak, a megadott növényfajta-oltalmak, a megadott használati minta oltalmak és a megadott formatervezési mintaoltalmak rovatokban a lajstromszámhoz kapcsolt dátum a megadó határozat kelte	(83)	a mikroorganizmus törzs (biológiai anyag) letétbe helyezésének adatai
QZ	Közösségi Fajtaoltalmi Hivatal (CPVO)	(13)	a publikáció fajtája a WIPO 16. szabványa szerint	(84)	szekvencialista, illetve táblázat
RO	Románia	(20)	Bejelentési adatok	(86)	a nemzetközi (PCT) bejelentés száma
RS	Szerbia	(21)	a bejelentés ügyszáma	(87)	a nemzetközi (PCT) bejelentés közzétételi száma
RU	Oroszországi Föderáció	(22)	a bejelentés napja	(90)	Az Európai Szabadalmi Egyezmény szerinti adatok, valamint a kiegészítő oltalmi tanúsítványra vonatkozó adatok
RW	Ruanda	(23)	a kiállítási elsőbbség vagy kedvezmény, illetve a módosítási elsőbbség napja	(92)	a termék első magyarországi forgalomba hozatali engedélyének száma és kelte, valamint az engedélyezett termék neve
SA	Szaúd-Arábia	(24)	a tanúsítvány oltalmi idejének kezdete	(93)	a termék első közösségi forgalomba hozatali engedélyének száma és kelte
SB	Salamon-szigetek	(30)	Unió elsőbbség adatai, illetve UPOV Egyezmény szerinti elsőbbség adatai	(94)	a tanúsítvány oltalmi idejének lejártja
SC	Seychelle-szigetek	(40)	A közzététel napja	(95)	a kiegészítő oltalmi tanúsítvány címe (a termék megnevezése) és a termék típusa
SD	Szudán	(50)	Műszaki adatok	(96)	az európai (EP) bejelentés adatai
SE	Svédország	(51)	Nemzetközi Szabadalmi Osztályozás (szabadalmi, illetve használati minta rovatokban); Locarnói Megállapodás szerinti osztályozás (formatervezési minta rovatokban)	(97)	az európai (EP) bejelentés közzétételi adatai; az európai szabadalom megadásának az Európai Szabadalmi Közlönyben történt meghirdetési adatai
SG	Szingapúr	(53)	növényfajta fajtaneve		
SH	Szent Ilona	(54)	a találmány, illetve a szabadalom címe, a növényfajta fajneve, latin neve, a használati minta címe, a formatervezési minta megnevezése		
SI	Szlovénia	(55)	a növényfajta fényképe, illetve a formatervezési minta fényképe vagy rajza	A	1996. január 1-je előtti bejelentési nappal rendelkező szabadalmi bejelentések közzététele, illetve közzététel nélkül megadott szabadalmak meghirdetése
SK	Szlovákia	(57)	szabadalmi rovatokban a kivonat, használati minta rovatokban a főigénypont (a jellemző ábrával)	A1	1996. január 1-je utáni bejelentési nappal rendelkező szabadalmi bejelentések közzététele és tájékoztatás az elvégzett újdonságkutatásról
SL	Sierra Leone	(60)	Összefüggő bejelentések, szabadalmak, kiegészítő oltalmi tanúsítványok, növényfajta-oltalmak, használati minták adatai	A2	1996. január 1-je utáni bejelentési nappal rendelkező szabadalmi bejelentések, növényfajta-oltalmak közzététele
SM	San Marino	(62)	megosztás esetén a korábbi szabadalmi, növényfajta-oltalmi, illetve használati minta bejelentés ügyszáma	A3	Külön tájékoztatás az 1996. január 1-je utáni bejelentési nappal rendelkező szabadalmi bejelentésekben a közzétételt követően elvégzett újdonságkutatásokról
SN	Szenegál	(65)	közzétételi szám (megadott szabadalmakkal kapcsolatban)	B1	Megadott szabadalmak, növényfajta-oltalmak
SO	Szomália	(66)	belső elsőbbség napja	B2	Korlátozott szabadalmak
SR	Suriname			B8	Helyreigazítás a szabadalmi leírások bibliográfiai adataiban
ST	São Tomé és Príncipe				
SV	Salvador				
SY	Szíriai Arab Köztársaság				
SZ	Szváziföld				
TC	Turks- és Caicos-szigetek				
TD	Csád				
TG	Togo				
TH	Thaiföld				
TJ	Tádzsikisztán				
TL	Kelet-Timor				
TM	Türkmenisztán				
TN	Tunézia				
TO	Tonga				
TR	Törökország				
TT	Trinidad és Tobago				
TV	Tuvalu				
TW	Tajvan (Kínai Köztársaság)				
TZ	Tanzániai Egyesült Köztársaság				
UA	Ukrajna				
UG	Uganda				
US	Amerikai Egyesült Államok				
UY	Uruguay				
UZ	Üzbegisztán				
VA	Vatikán				
VC	Saint Vincent és Grenadine				
VE	Venezuela				
VG	Brit Virgin-szigetek				
VN	Vietnam				
VU	Vanuatu				
WO	Szellemi Tulajdon Világszervezete (WIPO) Nemzetközi Irodája				
WS	Szamoa				
XN	Északi Szabadalmi Intézet (NPI)				
YE	Jemen				
ZA	Dél-afrikai Köztársaság				
ZM	Zambia				
ZW	Zimbabwe				

B9	Helyreigazítás a szabadalmi leírásokban	(141) a lajstromozási eljárás és az oltalom megszűnésének napja	(732) védjegyjogosult, a nemzetközi lajstrom szerinti jogosult vagy a lajstromozási eljárásban résztvevő bejelentő
T1	Európai szabadalmi bejelentések igénypont fordításának közzététele	(151) a lajstromozás napja	
T2	Tájékoztató európai szabadalmak szövege fordításának benyújtásáról	(156) a megújítás napja (180) a lejárati napja	(740) képviselő (791) engedélyes
T3	Európai szabadalmi bejelentések igénypontjai fordítás-kijavításának közzététele	(200) Bejelentési adatok (210) a bejelentés ügyszáma (220) a bejelentés napja (230) a kiállítási elsőbbség adatai	
T4	Európai szabadalmak szövege fordítás-kijavításának közzététele	(300) Uniós elsőbbség adatai	
T5	Tájékoztató az Európai Szabadalmi Egyezmény szerinti felszólalási eljárásban módosítással fenntartott európai szabadalmak szövege fordításának benyújtásáról	(400) A Nemzetközi Iroda részéről történő közzététel adatai (450) a Nemzetközi Irodánál a közzétételt tartalmazó lap száma (500) Egyéb adatok	
T6	Tájékoztató az Európai Szabadalmi Egyezmény szerinti korlátozási eljárásban módosítással fenntartott európai szabadalmak szövege fordításának benyújtásáról	(511) az árujegyzék vagy a termékjegyzék a Nizzai Megállapodás szerint, adatközlésnél csak az osztályok száma szerepel (540) a földrajzi árujelző megnevezése (541) a megjelölés közönséges írásmóddal	
T7	Korlátozott európai szabadalom	(546) a megjelölés ábrával, illetve a közönségestől eltérő írásmóddal	
T8	Helyreigazítás európai szabadalmak szövege fordításának bibliográfiai adataiban	(551) együttes vagy tanúsító védjegy (554) térbeli megjelölés (555) hologrammegjelölés (556) hangmegjelölés (580) a Nemzetközi Iroda hivatalos lapjában történő közzététel napja (591) szín- vagy színes megjelölés	
T9	Helyreigazítás európai szabadalmak szövege fordításában	(600) Összefüggő bejelentések, védjegyek adatai (641) megosztás esetén a korábbi bejelentés ügyszáma (646) megosztás esetén a korábbi védjegy lajstromszáma (660) a belső elsőbbség adatai	
T10	Európai szabadalom igénypontokon kívüli szövegének magyar nyelvű fordítása	(700) A jogosult, a képviselő és az engedélyes adatai (731) bejelentő	
U8	Helyreigazítás a használati mintaoltalmi leírások bibliográfiai adataiban		
U9	Helyreigazítás a használati mintaoltalmi leírásokban		
Védjegy és földrajzi árujelző adatok azonosítói (INID-kódok a WIPO 60. szabványa szerint)			
(100)	Lajstromozási és megújítási adatok (111) lajstromszám		

A rovatok rendezési elvei

A szabadalmi és a használati mintaoltalmi bejelentések, illetve a megadott szabadalmak és használati mintaoltalmak adatai NSZO-szekciónként, a formatervezési mintaoltalmi bejelentések, illetve a megadott formatervezési mintaoltalmak adatai a Locarnói Megállapodás szerinti osztályonként csoportosítva, az első helyen szereplő bejelentők nevének betűrendjében, a növényfajta-oltalmi bejelentések ügyszám szerinti sorrendben jelennek meg.

Az egyes rovatcímek mellett feltüntetett négyjegyű kódok az adott rovatok tartalmára utalnak a WIPO 17. szabványa szerint.

A szabadalmi bejelentések közzététele című rovatban a T betűvel kezdődő dokumentumszám az 1996. január 1-je előtti bejelentési nappal rendelkező teljes vizsgálatú, a H betűvel kezdődő dokumentumszám halasztott vizsgálatú szabadalmi bejelentésre utal.

Kiegészítő oltalmi tanúsítvány iránti bejelentések az ügyszám, a megadott kiegészítő oltalmi tanúsítványok a lajstromszám szerinti sorrendben jelennek meg.

A védjegy és földrajzi árujelző bejelentések a bejelentők nevének betűrendjében, a lajstromozások lajstromszám szerinti sorrendben jelennek meg.

NEMZETKÖZI TÁJÉKOZTATÁS

WIPO SZERZŐI JOGI SZERZŐDÉS

Megerősítés Kanada részéről

Kanada Kormánya 2014. május 13-án letétbe helyezte megerősítési okmányát a Szellemi Tulajdon Világszervezetének (World Intellectual Property Organization, WIPO) 1996. december 20-án, Genfben aláírt Szerzői Jogi Szerződése vonatkozásában.

A Szerződés Kanada tekintetében 2014. augusztus 13-án lép hatályba.

A WIPO ELŐADÁSOKRÓL ÉS HANGFELVÉTELEKRŐL SZÓLÓ SZERZŐDÉSE

Megerősítés Kanada részéről

Kanada Kormánya 2014. május 13-án letétbe helyezte megerősítési okmányát a Szellemi Tulajdon Világszervezete (WIPO) 1996. december 20-án, Genfben aláírt, Előadásokról és Hangfelvételekről szóló Szerződésének vonatkozásában.

A megerősítési okmány a következő nyilatkozatokat tartalmazza:

- „A Szerződés 3. cikke (3) bekezdésének megfelelően Kanada Kormánya nem alkalmazza a rögzítés ismervét a hangfelvételek előállítóinak kizárólagos jogai tekintetében;
- A Szerződés 3. cikke (3) bekezdésének megfelelően Kanada Kormánya nem alkalmazza a kiadás ismervét a Szerződés 15. cikkének (1) bekezdése szerinti díjigény tekintetében és
- A Szerződés 15. cikke (3) bekezdésének megfelelően Kanada Kormánya nem alkalmazza a Szerződés 15. cikkének (1) bekezdését a hangfelvételek továbbközvetítése tekintetében.”

A Szerződés Kanada tekintetében 2014. augusztus 13-án lép hatályba.

AZ AUDIOVIZUÁLIS ELŐADÁSOKRÓL SZÓLÓ PEKINGI SZERZŐDÉS

A Szlovák Köztársaság csatlakozása

A Szlovák Köztársaság Kormánya 2014. május 22-én letétbe helyezte csatlakozási okmányát a Pekingben 2012. június 24-én aláírt, az Audiovizuális Előadásokról szóló Pekingi Szerződés vonatkozásában.

A fenti csatlakozási okmány a következő nyilatkozatot tartalmazza: „Összhangban a Szerződés 11. cikkének (2) bekezdésével a Szlovák Köztársaság kijelenti, hogy jogszabályaiban feltételeket szabott a méltányos díjazás jogának gyakorlásához.”

A fenti Szerződés hatálybalépéséről akkor készül értesítés, amikor a megerősítések, illetve a csatlakozások a Szerződés 26. cikkével összhangban elérik a megfelelő számot.

SZABADALMI KÖZLEMÉNYEK**Szabadalmi bejelentések közzététele****A. SZEKCIÓ - KÖZSZÜKSÉGLETI CIKKEK**

- (51) **A01N 51/00** (2006.01)
A01N 43/707 (2006.01)
A01N 43/90 (2006.01)
- (13) **A1**
- (21) **P 12 00750**
(22) 2012.12.20.
- (71) Sumitomo Chemical Company, Limited, 104-8260 Tokyo, 27-1 Shinkawa 2-chome, Chuo-ku (JP)
- (72) IWATA Atsushi, 104-8260 Tokyo, 27-1, Shinkawa 2-chome, Takarazuka-shi (JP)
OZAWA Mayuko, 665-8555 Hyogo, 2-1, Takatsuka 4-chome, Takarazuka-shi (JP)
SAKAMOTO Norihisa, 675-2333 Hyogo, 636-2, Kishiro-cho, Kasai-shi (JP)
- (54) **Eljárás kukorica védelmére**
- (30) 2011-284985 2011.12.27. JP
- (74) Schläfer László, DANUBIA Szabadalmi és Jogi Iroda Kft., 1051 Budapest, Bajcsy-Zsilinszky út 16. (HU)
- (57)
A találmány tárgya eljárás kukorica védelmére, amely tartalmazza az alábbi lépéseket:
A) a megművelt talajban egy barázdát alakítanak ki,
B) kukoricamagot ültetnek a barázdába,
C) hatóanyagként klotianidín vegyületet tartalmazó granulátumot adagol a barázdába, és
D) a barázdát bezárják.

- (51) **A01N 51/00** (2006.01)
A01N 37/22 (2006.01)
A01N 37/34 (2006.01)
A01N 37/40 (2006.01)
A01N 41/10 (2006.01)
A01N 43/36 (2006.01)
A01N 43/84 (2006.01)
A01N 43/88 (2006.01)
A01N 47/36 (2006.01)
A01N 47/40 (2006.01)
C07C279/00 (2006.01)
C07D213/00 (2006.01)
- (13) **A1**
- (21) **P 12 00751**
(22) 2012.12.20.
- (71) Sumitomo Chemical Company, Limited, Tokyo, 27-1, Shinkawa 2-chome, Chuo-ku (JP)
- (72) IWATA Atsushi, 104-8260 Tokyo, 27-1, Shinkawa 2-chome, Takarazuka-shi (JP)
OZAWA Mayuko, 665-8555 Hyogo, 2-1, Takatsuka 4-chome, Takarazuka-shi (JP)
SAKAMOTO Norihisa, 675-2333 Hyogo, 636-2, Kishiro-cho, Kasai-shi (JP)
- (54) **Eljárás kukorica védelmére**
- (30) 2011-284986 2011.12.27. JP

(74) Schläfer László, DANUBIA Szabadalmi és Jogi Iroda Kft., 1051 Budapest, Bajcsy-Zsilinszky út 16. (HU)

(57)

A találmány tárgya eljárás kukorica védelmére, amely tartalmazza az alábbi lépéseket:

A) a megművelt talajban egy barázdát alakítanak ki,

B) kukoricamagot ültetnek a barázdába,

C) hatóanyagként tiametoxiam, imidakloprid vagy tiakloprid vegyületet tartalmazó granulátumot adagolnak a barázdába, és

D) a barázdát bezárják.

(51) **A23K 1/24** (2006.01)

A23K 1/14 (2006.01)

A23K 1/18 (2006.01)

(13) **A1**

(21) **P 12 00743**

(22) 2012.12.18.

(71) Libafood Tech Kft., 4032 Debrecen, József Attila u. 11. (HU)

(72) Szilvássy Zoltán 18%, 4225 Debrecen, Kútvölgyi u. 1/a. (HU)

Tóth Péter 18%, 4025 Debrecen, Hatvan u. 6. IV/12. (HU)

Dr. Földi Enikő 18%, 4030 Debrecen, Retek u. 9. (HU)

Dr. Lampé Zsolt Tibor 18%, 4030 Debrecen, Sétakert u. 14. (HU)

Dr. Mészáros József 18%, 4032 Debrecen, József Attila u. 11. (HU)

Anton Pál 10%, 4032 Debrecen, Borbíró tér 5. III/18. (HU)

(54) **Természetes eredetű takarmánykeverék háziasított vízi szárnyasok tenyésztéséhez**

(74) Dr. Emri Józsefné, EMRI-PATENT Iparjogvédelmi Kft., 4032 Debrecen, Kartács u. 36. (HU)

(57)

A találmány tárgya háziasított vízi szárnyasok tenyésztéséhez használható természetes eredetű takarmánykeverék, amely nagy szénhidrát tartalmú metil-donor szegény alapösszetevőt, szénhidrátban gazdag hepatikus inzulinérzékenyítő tulajdonságú komponenst, hipotalamikus étvágy fokozó hatású növényi részeket, a máj koleszterin szintézisét blokkoló természetes anyagokat, és non-koleszterol-mevalonát termékek keletkezésének védelmét biztosító adalékot tartalmaz.

(51) **A45C 13/02** (2006.01)

A45C 3/08 (2006.01)

(13) **A1**

(21) **P 12 00734**

(22) 2012.12.14.

(71) Góra Orsolya, 2040 Budaörs, Csendes u. 6. (HU)

Somogyi Emese, 2094 Nagykovácsi, Kültelek u. 6. (HU)

(72) Góra Orsolya, 2040 Budaörs, Csendes u. 6. (HU)

Somogyi Emese, 2094 Nagykovácsi, Kültelek u. 6. (HU)

(54) **Táska és táskarendszer**

(74) Kacsuk Zsófia, KACSUKPATENT Kft., 1139 Budapest, Üteg u. 11/A. (HU)

(57)

A találmány tárgya olyan táska (10), amely tartalmaz táskatestet (12) és bélést (14), a táskatestnek (12) a bélést (14) befogadó táskaürege (18) és a táskaüregbe (18) nyíló táskanyílása (20) van, a bélésnek (14) belső tároló része (22) és a belső tároló részbe (22) nyíló bélésnyílása (24) van azzal jellemezve, hogy bontható húzózárat (16) alkotó első zárlánca (26a) és második zárlánca (26b) van, és az első zárlánc (26a) a táskanyílás (20) mentén van a táskaüregben (18) rögzítve, és a második zárlánc (26b) a bélésnyílás (24) körül van a béléshez (14) rögzítve, és az első zárlánc (26a) és a második zárlánc (26b) fröccsöntött műanyag fogazatot (36) tartalmaz. A találmány tárgya

Szabadalmi bejelentések közzététele

még olyan táskarendszer, amely tartalmaz legalább két táskatestet (12, 12') és legalább egy bélést (14), mindegyik táskatestnek (12, 12') a legalább egy bélést (14) befogadó táskaürege (18) és a táskaüregbe (18) nyíló táskanyílása (20) van, a legalább egy bélésnek (14) belső tároló része (22) és a belső tároló részbe (22) nyíló bélésnyílása (24) van. A táskarendszer lényege, hogy bontható húzózárat (16) alkotó legalább kettő első zárlánca (26a) és legalább egy második zárlánca (26b) van, és az első zárlánccok (26a) egy-egy táskanyílás (20) mentén vannak egy-egy táskaüregben (18) rögzítve, és a legalább egy második zárlánca (26b) a bélésnyílás (24) körül van a legalább egy béléshez (14) rögzítve, és a legalább kettő első zárlánca (26a) és a legalább egy második zárlánca (26b) fröccsöntött műanyag fogazatot (36) tartalmaz.

1. ábra

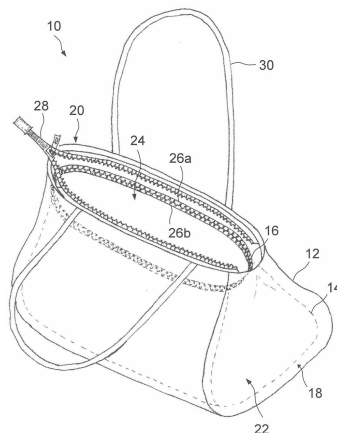

(51) A47C 11/00 (2006.01)

A47C 1/124 (2006.01)

A47C 13/00 (2006.01)

(13) A1

(21) P 12 00698

(22) 2012.12.01.

(71) Iván Andor, 1124 Budapest, Tamási Áron u. 37. (HU)

(72) Iván Andor, 1124 Budapest, Tamási Áron u. 37. (HU)

(54) Pad

(74) Mészárosné Dónusz Katalin, SBGK Szabadalmi Ügyvivői Iroda, 1062 Budapest, Andrassy út 113. (HU)

(57)

A találmány tárgya pad, amelynek tartószerkezete és a tartószerkezetre szerelt ülőrésze van. A találmány szerinti padot az jellemzi, hogy tartószerkezete (2) hajlított, a talajhoz rögzített lábakból (4) és a lábakhoz (4) rögzített kereszttartóból (5), ülőrésze pedig a tartószerkezet (2) kereszttartóján (5) forgathatóan elhelyezett, zárószerkezettel (22) különféle pozíciókban rögzíthető és forgatható székegységekből (3) van kialakítva.

1. ábra

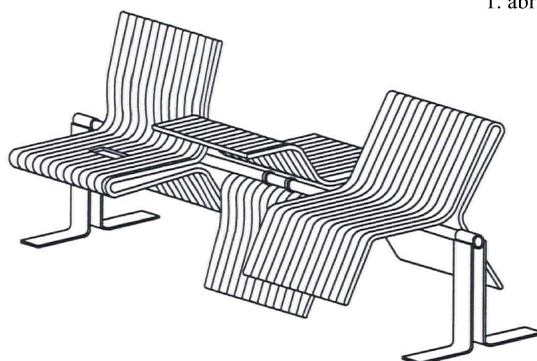

- (51) **A47K 5/12** (2006.01)
A45D 33/00 (2006.01)
A45D 34/00 (2006.01)
A45D 37/00 (2006.01)
A45D 40/00 (2006.01)

(13) **A1**

(21) **P 12 00720**

(22) 2012.12.08.

(71) Dr. Magyar László 100%, 4032 Debrecen, Károli Gáspár utca 388. (HU)

(72) Dr. Magyar László 100%, 4032 Debrecen, Károli Gáspár utca 388. (HU)

(54) **Géladagoló**

(57)

A találmány géladagoló, amely egy speciális préselő berendezés és a hozzá illeszkedő zsákok és tubusok rendszere. A hengeres préselő (25) részét képezi a rögzítő panel (27), a két henger (28), melyeket a hengerház (29) tart, a kétoldali hossztartó (30), valamint ezek egyike mellett futó fogasléc (32), a tekerős egység (9) és az alaplap (33); ahol a rögzítő panel (27), a kétoldali hossztartó (30) és az alaplap olyan stabil egészet képeznek, melynek következtében a hengeres préselő (25) akár az alaplapra (33) állítható, akár a hátára fektethető, vagy akár a falra is rögzíthető. A párhuzamosan futó hossztartókban (30) lévő sínvágatok (31) által vezetve a hengerház (29) zavartalanul mozoghat, a rajta lévő, sínvágatba (31) illeszkedő görgők (34) segítségével, amely mozgást a fogasléc (32) és az ezzel illeszkedő tekerős egység (9) tesz még egyszerűbbé a kezelő számára. A hengeres préselőbe (25) a hozzá illeszkedő talpas zsák (14) és flexibilis zsák (20) a rajtuk lévő fül (15) és rögzítő lyukak (16) jóvoltából rögzíthetők a velük kompatibilis rögzítő idomokkal (26) a rögzítő panelhez (27), amely révén a fixen álló talpas zsák (14) és flexibilis zsák (20) végigpréselhető a velük méretben illeszkedő hengerekkel (28), aminek során a hengerek (28) pusztán passzívan forognak, a préseléshez szükséges mozgató erőt a tekerős egység (9) biztosítja, miközben a rögzítő panelt (27) és a hengerházat (29) távolítja egymástól. Azaz az elterjedt tésztagépekkel szemben itt a hengerek (28) nem aktívan forognak, amivel a préselőhatást biztosítanak, hanem pusztán passzívan követik az őket rögzítő hengerház (29) mozgását.

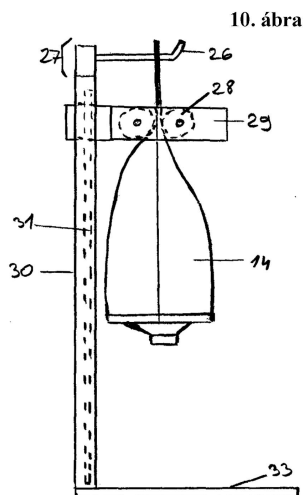

- (51) **A47K 13/18** (2006.01)
E03D 11/13 (2006.01)

(13) **A1**

(21) **P 12 00701**

(22) 2012.12.03.

(71) Subotics Zsolt, 9022 Győr, Szent István út 35. I./5. (HU)

(72) Subotics Zsolt, 9022 Győr, Szent István út 35. I./5. (HU)

(54) **Elastikus anyagból készült végkagyló kiegészítő flexibilis betét**

Szabadalmi bejelentések közzététele

- (57) A találmány tárgya elasztikus anyagból készült véccékagylót kiegészítő flexibilis betét, melynek hajlékony kialakítású részei a használat során megakadályozzák a folyékony szennyező anyagok felcsapódását és elősegítik az öblítő víz áramlási viszonyainak előnyös megváltoztatásával a víznél kisebb fajsúlyú szennyező anyagok továbbítását. A találmányt az jellemzi, hogy az íves kialakítású flexibilis betét (1), közbülső része egymástól részben elkülönülő, lamellákból (4) áll, és a lamelláknak a flexibilis betét (1) pereméhez (2) csatlakozó végeinél, a flexibilis betét (1) alsó feléből lefelé, egy irányban kiálló, pozicionáló tüskékkel (5) van ellátva.

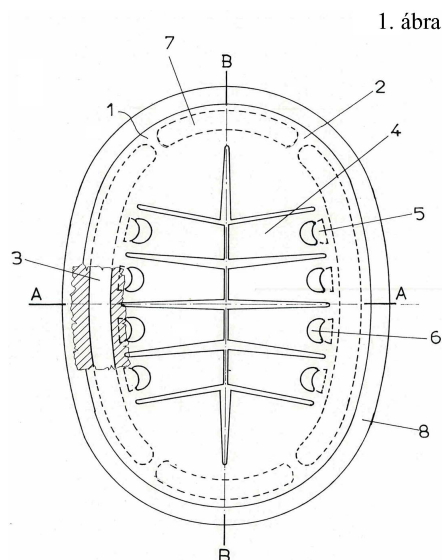

(51) A61B 3/00 (2006.01)

(13) A1

(21) P 12 00207

(22) 2012.04.03.

(71) Debreceni Egyetem 44%, 4032 Debrecen, Egyetem tér 1. (HU)

3T Research Kft. 10%, 4032 Debrecen, Kürtgyarmat u.8. (HU)

AstridBio KFT. 46%, 4029 Debrecen, Cegléd utca 22. a. ép. fszt. 1. (HU)

(72) Dr. Török Zsolt 23%, 4029 Debrecen, Lőrinc pap u. 9. (HU)

Kovács Zoltán Csaba 23%, 4032 Debrecen, Tessedik S. u. 136 (HU)

Dr. Hajdu András 44%, 5309 Berekfürdő, Gárdonyi Géza u. 5. (HU)

Dr. Csutak Adrienne 5%, 4032 Debrecen, Gyimes u. 16. (HU)

Dr. Biró Attila 5%, 1042 Budapest, Kassai u. 46-48/C (HU)

(54) **Képfeldolgozáson alapuló egyesített rendszereket használó döntési módszer a cukorbetegség szemszövdéményeinek automatikus szűrésére**

(74) Danubia Szabadalmi és Jogi Iroda Kft., 1051 Budapest, Bajcsy-Zsilinszky út 16. (HU)

(57)

A szabadalom a cukorbetegség szemszövdéményeinek automatikus szűrésére használható, digitális képfeldolgozáson alapuló rendszer döntési módszertanára vonatkozik, mely egyesített rendszerek használatával képes a klinikai protokollnak megfelelő, gyakorlatban használható pontosságú szűrést végrehajtani. A módszer magas szenzitivitását a legfontosabb elváltozások (mikroaneurizma, exudátum) több biztonsági szinten való felhasználása, illetve a több osztályozó eljárás kimenetéből képzett döntés biztosítja. Az így létrejövő rendszer a jelenlegi manuális szűrések és az egyedi algoritmusok alkalmazásán alapuló automata rendszerek eredményeihez képest nagyobb megbízhatósággal képes azonosítani a diabéteszes retinopátia tüneteit a szemfenékről készült digitalizált képeken.

(51) A61F 5/44 (2006.01)

(13) A1

(21) P 13 00534

(22) 2012.12.12.

(71) Bartók László Józsefné, 1072 Budapest, Klauzál tér 16. fszt. 4. (HU)

(72) Bartók László Józsefné, 1072 Budapest, Klauzál tér 16. fszt. 4. (HU)

(54) Hermetikusan záró gyűjtő egységet magában foglaló szerkezet

(57)

Hermetikusan záró gyűjtő egységet (4, 6) magában foglaló szerkezet, mely tartó szerkezetként egy rögzítő egységet (1), gyűjtő egységet, a rögzítő egységet (1) és gyűjtő egységet (4, 6) összekötő cső alakú egységet, valamint a végtermék mennyiség mérésére és tesztelésére szolgáló eszközöket tartalmaz. A rögzítő egységhez (1) legalább egy elvezető egység (3, 5) van csatlakoztatva, és az elvezető egység (3, 5) másik végén oldható vagy oldhatatlan módon van legalább egy gyűjtő egységhez (6, 4) csatlakoztatva.

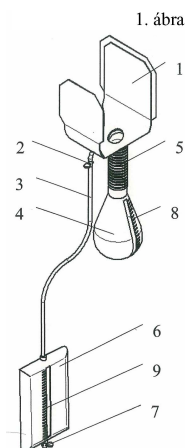

(51) A61K 9/14 (2006.01)

A61K 31/5377 (2006.01)

(13) A1

(21) P 12 00709

(22) 2012.12.05.

(71) NanGenex Nanotechnológiai Zrt., 1031 Budapest, Záhony u. 7. (HU)

(72) dr. Filipcsei Genovéva 35%, 1135 Budapest, Petneházy u. 66. I/103. (HU)

dr. Ötvös Zsolt 35%, 6640 Csongrád, Raisio u. 4. I/2. (HU)

Angi Réka 9%, 2094 Nagykovácsi, Pók u. 2. (HU)

dr. Darvas Ferenc 15%, 1016 Budapest, Lisznyai u. 15. (HU)

Heltovics Gábor 6%, 1122 Budapest, Bíró u. 12. (HU)

(54) Aprepitant nanorészecskéket tartalmazó készítmény

(57)

A találmány Aprepitant nanorészecskéket tartalmazó kompozíciót, eljárást előállításukra és azok fülcseppként gyógyászati célra történő felhasználásra alkalmas kompozícióját írja le.

A találmány szerinti Aprepitant nanorészecskék mérete 200 nm-nél kisebb. Az Aprepitant a P receptor antagonisták (SPA) csoportjába tartozó hatóanyag. Hatását a neurokinin 1 receptoron fejtí ki. Az Aprepitantot a Merck&Co gyártja és Emend néven hozza forgalomba a kemoterápia okozta hányinger (CINV) és hányás (postoperative nausea and vomiting) kezelésére.

(51) A61K 9/20 (2006.01)

A61K 31/415 (2006.01)

(13) A1

(21) P 12 00722

(22) 2012.12.11.

(71) Egis Gyógyszergyár Nyilvánosan Működő Részvénytársaság, 1106 Budapest, Keresztúri út 30-38. (HU)

(72) dr. Wagner László 40%, 1171 Budapest, Csepp u. 28. (HU)

dr. Zsigmond Zsolt 20%, 2234 Maglód, Mátyás király u. 67. (HU)

dr. Ujfalussy György 20%, 1028 Budapest, Dózsa György u. 13. (HU)

dr. Orbán Ádám 10%, 1141 Budapest, Szederkény u. 5. (HU)

Fülöp Ágnes 10%, 1174 Budapest, Szilágyi Dezső u. 87. (HU)

(54) Telmisartan tartalmú gyógyszerkészítmény

(57)

A találmány tárgya telmisartan hatóanyagot, lúgosítószert, kötőanyagot, lubrikánst és izomaltot tartalmazó gyógyszerkészítmény.

A találmány tárgya továbbá a fenti gyógyszerkészítmény előállítására szolgáló eljárás, amely során a telmisartant a lúgosítószerek vizes oldatában feloldják, ezután hozzáadják a kötőanyag oldatát, majd az így kapott oldatot fluidizációs berendezésben felporlasztják az izomaltra, a kapott granulátumot a lubrikánssal homogenizálják, végül a homogenizátumot tablettázzák. Az eljárás során felületaktív anyag, emulgeátor és dezintegráns egyikét sem alkalmazzzák.

(51) A61K 31/40 (2006.01)**(13) A1****(21) P 12 00708**

(22) 2012.12.05.

(71) NanGenex Nanotechnológiai Zrt., 1031 Budapest, Záhony u. 7. (HU)

(72) dr. Filipcsei Genovéva 35%, 1135 Budapest, Petneházy u. 66. I/103. (HU)

dr. Ötvös Zsolt 35%, 6640 Csongrád, Raisio u. 4. I/2. (HU)

Angi Réka 9%, 2094 Nagykovácsi, Pók u. 2. (HU)

dr. Darvas Ferenc 15%, 1016 Budapest, Lisznyai u. 15. (HU)

Heltovics Gábor 6%, 1122 Budapest, Bíró u. 12. (HU)

(54) Atorvastatin Kalcium nanorészecskéket tartalmazó készítmény

(57)

A találmány Atorvastatin Kalcium nanorészecskéket tartalmazó kompozíciót, eljárást előállításukra és azok fülcseppként gyógyászati célra történő felhasználásra alkalmas kompozícióját írja le.

A találmány szerinti Atorvastatin Kalciumból képződött nanorészecskék átlagos részecske mérete 600 nm-nél kisebb. Az Atorvastatin a statinok családjába tartozó gyógyszer, a vér koleszterin szintjének csökkentésére használatos. Stabilizálja a plakkot és megelőzi az infarktust gyulladáscsökkentő hatásának köszönhetően.

(51) A61K 31/495 (2006.01)**A61P 25/28** (2006.01)**(13) A1****(21) P 12 00691**

(22) 2012.11.29.

(71) Richter Gedeon Nyrt., 1103 Budapest, Gyömrői út 19/21. (HU)

(72) Pitter János dr. 30%, 2030 Érd, Alsóerdősor u. 55/A. (HU)

Szatmári Balázs dr. 20%, 1173 Budapest, Sarlósfecske u. 21. (HU)

Marc Debelle 10%, 68100 Mulhouse, Emilio NOELTING rue 16 A (FR)

Németh György dr. 30%, 4032 Debrecen, Nagyerdei krt. 60. (HU)

Laszlovsky István dr. 10%, 1111 Budapest, Bartók B. út 16. (HU)

(54) Transz-4-{2-[4-(2,3-diklórfenil)-piperazin-1-il-etil]}N,N-dimetilkarbamoil-ciklohexilamin skizofrénia

negatív tüneteinek kezelésére

(57)

A jelen találmány tárgya a transz

4-{2-b[4-(2,3-diklór-fenil)-piperazin-1-il]-etil}-N,N-dimetilkarbamoil-ciklohexilamin (cariprazin) és gyógyászatiilag elfogadható sói és hidrátjai és szolvátjai és polimorfjai alkalmazása skizofrénia elsődleges negatív tüneteinek kezelésére és/vagy skizofrénia predomináns negatív tüneteinek kezelésére.

(51) **A61K 31/60** (2006.01)**A61K 9/28** (2006.01)(13) **A1**(21) **P 12 00678**

(22) 2012.11.22.

(71) MEDITOP Gyógyszeripari Kft., 2097 Pilisborosjenő, Ady Endre u. 1. (HU)

(72) dr. Fekete Pál 60%, 1141 Budapest, Csernyus u. 15. (HU)

Gál Livia 20%, 2000 Szentendre, Kömény u. 8. (HU)

Őszi Zsolt 20%, 2220 Vecsés, Kiss Ernő u. 7/A. (HU)

(54) **Acetilszalicilsav gyomornedv-ellenálló bevont tablettá**

(74) Karácsonyi Béla, ADVOPATENT Szabadalmi Iroda, 1011 Budapest, Fő u. 19. (HU)

(57)

A találmány tárgya acetilszalicilsav gyomornedv-ellenálló bevont tablettá, melynek jellegzetessége, hogy a tablettá mag legalább 60% acetilszalicilsavat, 10-30% mikrokristályos cellulózt, 1-5% alacsony-helyettesítésű hidroxipropil cellulózt (LHPC) és 1-5% kukorica-keményítőt tartalmaz, és amelynek felületét metakriilsav etilakrilát kopolimert tartalmazó filmbevonat borítja.

(51) **A63H 27/10** (2006.01)**B29C 41/14** (2006.01)**B29D 22/02** (2006.01)(13) **A1**(21) **P 12 00747**

(22) 2012.12.19.

(71) Tukora Balázs 100%, 7627 Pécs, Kun utca 8/1 (HU)

(72) Tukora Balázs 100%, 7627 Pécs, Kun utca 8/1 (HU)

(54) **Léggömb gyártóforma**

(57)

Gyártóforma rugalmas anyagból készült, oldalsó nyúlvánnyal vagy nyúlványokkal rendelkező felfújható léggömbök gyártásához. A gyártóforma (1) félgömb alakú végén (2) a léggömbön megvalósítandó oldalsó nyúlványoknak megfelelő számú, homorú gömbfelületet (3) eredményező kimetszés található, melynek vagy melyeknek gömbi átmérője közel megegyezik a félgömb átmérőjével. A kimetszés vagy kimetszések oly módon vannak kialakítva, hogy a legfelső, a gyártóforma szárához (4) legközelebbi szélük (5) a gyártóforma félgömb alakú végének legszélesebb részére essen. Ezen kívül minden egyes homorú gömbfelületen egy-egy olyan csap (6) van kialakítva, amely a kimetszés legfelső, legkülső részéből indul ki, és lefelé irányul.

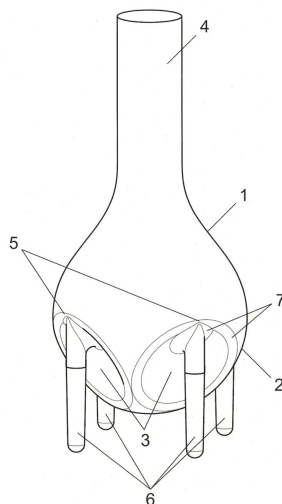

B. SEKCIÓ - IPARI MŰVELETEK ÁLTALÁBAN ÉS SZÁLLÍTÁS

- (51) **B01D 33/27** (2006.01)
B01D 29/07 (2006.01)
B01D 29/39 (2006.01)
B01D 33/15 (2006.01)

(13) **A1**

(21) **P 12 00760**

(22) 2012.12.20.

(71) ORGANICA ZRT., 1094 Budapest, Tűzoltó u. 59. (HU)

(72) Törő Balázs, 3214 Nagyréde, Hunyadi János út 48. (HU)

Szmolka Viktória, 1097 Budapest, Vágóhíd u. 21/c. (HU)

(54) **Szűrőpanel folyadékok kezeléséhez, különösen tárcsás szennyvízszűrő berendezésekhez**

(74) Rónaszéki Tibor, 1132 Budapest, Victor Hugo u. 6-8. (HU)

(57)

A találmány tárgya szűrőpanel folyadékok kezeléséhez, különösen tárcsás szennyvízszűrő berendezésekhez, amelynek áteresztő felületet (13) határoló tartókerete (10), valamint a tartókerethez (10) hozzáerősített az áteresztő felület (13) legalább egy részét kitöltő, legalább egy szűrőbetét (20) van, ahol a szűrőbetét (20) legalább egy része síkból (S) kinyúló héjelemekből (21) álló téralakzatként van megformázva, a tartókeretnek (10) legalább három darab egymással összekapcsolt oldala (11a, 11b, 11c, 12a, 12b, 12c) van, valamint a tartókeret (10) az áteresztő felületen (13) átvezetett egy vagy több támasztó bordával (14) van ellátva, ahol a támasztó bordák (14) felfekvő felülettel (14a) rendelkeznek, a szűrőbetét (20) héjelemeinek (21) legalább egy része pedig a támasztó bordák (14) felfekvő felületeinek (14a) legalább egy részével van érintkezésben. A megoldás jellegzetessége, hogy a héjelemek (21) legalább egy részét egymás mellé sorolt ívesen hajlított térelem darabok (21a) együttese alkotja, az egymással szomszédos ívesen hajlított térelem darabok (21a) legalább egy része pedig íves átkötő taggal (21b) van egymással összekapcsolva.

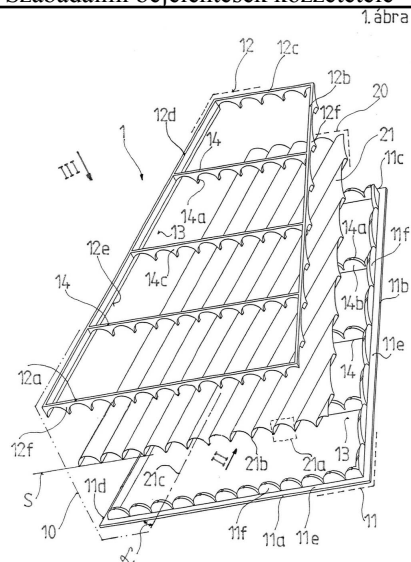

(51) B02C 15/00 (2006.01)

(13) A1

(21) P 12 00749

(22) 2012.12.20.

(71) Jagodics Mihály, 2040 Budaörs, Zengő u. 8. (HU)

(72) Jagodics Mihály, 2040 Budaörs, Zengő u. 8. (HU)

(54) Bolygópálcás őrlobberendezés

(57)

Bolygópálcás őrlobberendezés, melynek koncentrikusan elhelyezett külső teste (2) és belső teste (3), és a külső test (2) belső felülete, valamint a belső test (3) külső felülete között egyenletes osztásban, a forgástengelyhez (x-x) képest a szöggel megdöntött, excentrikusan elhelyezett hengeres őrlopálcái (1) vannak. Az őrlopálcák (1) palástját alkotó egyenesek által az (x-x) tengely körüli körbeforgatás során során súrolt külső és belső forgásfelületek, illetve azok szakaszai alkotják a külső test (2) belső felületét és a belső test (3) külső felületét. Az őrlopálcák (1) tengelyirányú elmozdulását mozgáshatároló gyűrűk (4) és (5) korlátozzák.

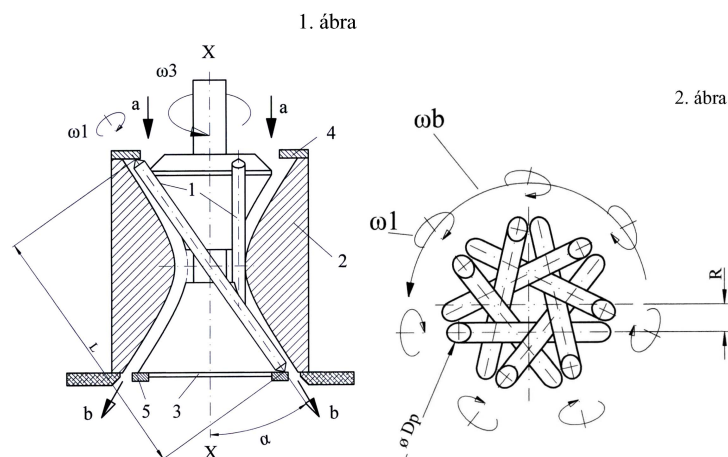

(51) B29C 70/66 (2006.01)

B29C 39/00 (2006.01)

B29C 44/18 (2006.01)

C08G 18/00 (2006.01)

(13) A1

(21) P 12 00783

(22) 2012.12.27.

(71) Rapisil System Kft., 3580 Tiszaújváros, Lévai J. u. 10. (HU)

(72) Orosz Zoltán, 3580 Tiszaújváros, Lévai u. 10. (HU)

Dr. Kiss Imre, 3533 Miskolc, Szántó Kovács János u. 69. (HU)

(54) **Habképző folyadékkeverék, berendezés keverék képzésére és kijuttatására, valamint eljárás hőszigetelő rétegben keletkezett üreg javítására**

(74) Farkas Tamás, DANUBIA Szabadalmi és Jogi Iroda Kft, 1051 Budapest, Bajcsy-Zsilinszky út 16. (HU)

(57)

A találmány habképző keveréket ismertet hőszigetelő hab kialakítására, amely első komponensből, második komponensből és harmadik komponensből van kialakítva, és az első komponens térfogataránya a keverékben legfeljebb 3 térfogatrész, a második komponens térfogataránya a keverékben legfeljebb 3 térfogatrész, és a harmadik komponens térfogataránya a keverékben legfeljebb 4 térfogatrész, valamint berendezést és eljárást tár fel habképző keverék képzésére és kijuttatására, ahol az eljárás épülethatároló falszerkezetek (19) hőszigetelő rétegének szigetelőanyagában (24) keletkezett üreg (22) javítására szolgál, amelynek során az üreg (22) helyzetét és kiterjedését meghatározzák, és az épülethatároló falszerkezetet (19) az üreg (22) helyzetében feltárják, majd folyékony habképző keveréket juttatnak az üregbe úgy, hogy a feltárás során az épülethatároló falszerkezet (19) falfelületén (20,21) az üreg (22) területére eső legalább egy furatot (F) készítenek, majd a folyékony habképző keveréket a furaton (F) át 70-150 bar nyomással az üregbe juttatják, miközben a hőszigetelő réteg üregben (22) lévő hőszigetelés (24) szigetelőanyag (25) maradványait a keverékkel az üreg (22) falához mossák, és/vagy a habképző keverékkel körülzárják.

4. ábra

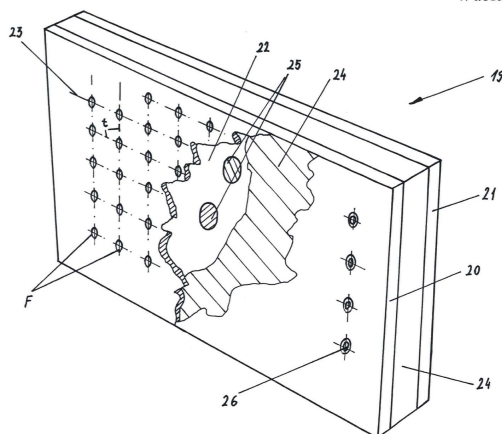

(51) B32B 17/04 (2006.01)

C08K 3/40 (2006.01)

(13) A1

(21) P 12 00696

(22) 2012.11.30.

(71) Mandzsú Zoltán, 1112 Budapest, Bod Péter lejtő 4. (HU)

id. Mandzsú József, 1118 Budapest, Radvány u. 19. (HU)

ifj. Mandzsú József, 2151 Fót, Nyírfá u. 17. (HU)

Kecskeméthy Géza Zsigmond, 1022 Budapest, Fillér u. 73. (HU)

Bogdán Mária Róza, 1026 Budapest, Pasaréti út 120. (HU)

(72) Mandzsú Zoltán, 1112 Budapest, Bod Péter lejtő 4. (HU)

id. Mandzsú József, 1118 Budapest, Radvány u. 19. (HU)

ifj. Mandzsú József, 2151 Fót, Nyírfá u. 17. (HU)

Kecskeméthy Géza Zsigmond, 1022 Budapest, Fillér u. 73. (HU)

Bogdán Mária Róza, 1026 Budapest, Pasaréti út 120. (HU)

(54) Műanyag fólia, eljárás hőre lágyuló műanyag fólia előállítására, béléslem kémény bélelésére, eljárás kémény korrózióállóságának növelésére és mezőgazdasági fóliasátor

(74) Derzsi Katalin, SBGK Szabadalmi Ügyvivői Iroda, 1062 Budapest, Andrássy út 113. (HU)

(57)

A találmány tárgya műanyag fólia (11), mely tartalmaz egy vagy több hőre lágyuló műanyagréteget (36), és jellemző rá, hogy a fólia (11) legalább egy hőre lágyuló műanyagrétege (36) teljes térfogatában véletlenszerűen elrendezett, a műanyagba ágyazott, véges hosszúságú (20) üvegszálakat (41) tartalmaz.

A találmány kiterjed továbbá hőre lágyuló műanyag fólia előállítási eljárására, béléslemre kémény bélelésére, eljárásra kémény korrózióállóságának növelésére és mezőgazdasági fóliasátorra.

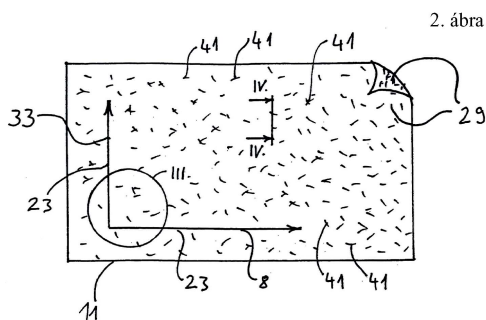

(51) B62M 11/04 (2006.01)

(13) A1

(21) P 12 00775

(22) 2012.12.21.

(71) Vargha Zsolt, 1072 Budapest, Rákóczi u. 14. II. 3a. (HU)

(72) Vargha Zsolt, 1072 Budapest, Rákóczi u. 14. II. 3a. (HU)

(54) Egyszemélyes közlekedési eszköz

(57)

Egyszemélyes közlekedési eszköz, amelynek az alapját képező deszkára (0) szerelt négy kereke van, egy pedálja (1) a meghajtáshoz, és féke a megállításhoz, azzal jellemezve, hogy a meghajtó egysége sebességváltóval van felszerelve a lejtőn való haladás megkönnyítésére. Súlya és terjedelme kicsi.

1. ábra

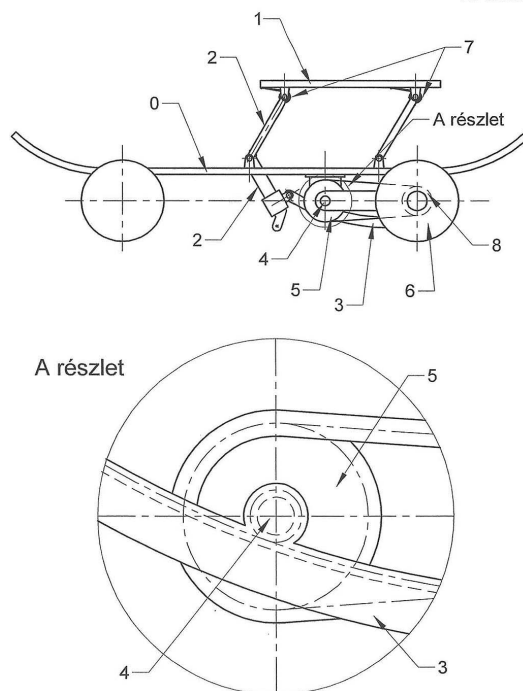

(51) **B63H 9/06** (2006.01)
B63H 9/08 (2006.01)

(13) **A1**

(21) **P 13 00684**

(22) 2013.11.26.

(71) Szondi József, 2096 Üröm, Tücsök u. 11. (HU)

(72) Szondi József, 2096 Üröm, Tücsök u. 11. (HU)

(54) **Vízen vitorlázás hatékonyságát segítő duplán kivitelezett, duplahéjű, reffelhető nagyvitorla rendszer árboc illetve latnirendszerei**

(57)

A találmány a vitorlás hajók hajtását szolgáló hagyományos egyhéjű, vitorlarendszer, húsos vitorlára cserélését oldja meg. A megoldás lényege, hogy kettőzött vitorlát használva, a vitorlák közötti távolság beállításával és megfelelő alakú méretű árboc segítségével létre kell hozni egy kis sebességű repülésre számolt, kikísérletezett szárnyalakot. A szárny íveltége, húsossága menet közben is változtatható úgy, a szárnyfelület egésze lépésenként csökkenthető, olyannyira, hogy vészhelyzetben, a vitorla a hajózás megszakítása nélkül kiiktatható. A találmány nem csak alapvetően háromszög vitorlával foglalkozik. A nagyobb szélesség tartományoknak is megfelelés céljából a latnik milyenségére is fektetődik hangsúly a leírásban.

C. SEKCIÓ - VEGYÉSZET ÉS KOHÁSZAT

(51) **C01B 31/36** (2006.01)
B05D 1/18 (2006.01)

(13) **A1**

(21) **P 12 00726**

(22) 2012.12.12.

(71) Miskolci Egyetem, 3515 Miskolc, Egyetemváros (HU)

(72) dr. Gácsi Zoltán 30%, 3434 Mályi, Liliom u. 24. (HU)

dr. Pázmán Judit 70%, 2400 Dunaújváros, Dózsa György út 60/C (HU)

(54) Eljárás szilíciumkarbid szemcsék kémiai nikkelezésére

(74) Pap Béla, 3529 Miskolc, Mikes K. u. 21. (HU)

(57)

A találmány tárgya eljárás szilíciumkarbid szemcsék kémiai nikkelezésére, amelynek során a szilíciumkarbid szemcséket

- 20-25 C°-on 20-28 perces ultrahangos acetonos tisztításnak vetik alá, ezután

- 100-120 C°-on 5-15 percig szárítják,

- 900-1100 C°-on 3-7 órás felületi oxidációnak teszik ki, majd

- savas kémiai nikkelfürdőben fémleválasztást végeznek

T=80-87 C°-on

pH=4,0-5,0

t=10-30 perc időtartamig.

- A nikkelfürdő összetétele:

Nikkel-szulfát, NiSO₄H₂O 20-30 g/l

Nátrium-hipofoszfát, NaH₂PO₂H₂O 20-30 g/l

Nátrium-acetát-trihidrát; CH₃COONa 30-40 g/l

3H₂O

Tejsav, 80% 15-25 ml/l

+desztillált víz.

(51) C01G 41/00 (2006.01)

(13) A1

(21) P 12 00654

(22) 2012.11.13.

(71) Budapesti Műszaki és Gazdaságtudományi Egyetem, 1111 Budapest, Műegyetem rakpart 3-9. (HU)

(72) dr. Szilágyi Imre Miklós 40%, 1147 Budapest, Gyarmat u. 87/A. fsz. 3. (HU)

Hunyadi Dávid 25%, 7100 Szekszárd, Béri Balogh Ádám u. 107. 9. em. 28. a. (HU)

dr. Pokol György János 10%, 1162 Budapest, Ida u. 39. (HU)

Drotár Eszter 5%, 1131 Budapest, Jász u. 92. 9. em. 30. a. (HU)

Igricz Tamás 5%, 5700 Gyula, Szentháromság u. 10. (HU)

dr. Király Péter 5%, 1118 Budapest, Törökugrató u. 22. 9. em. 27. a. (HU)

dr. Tóth Attila Lajos 5%, 1131 Budapest, Danubius u. 14. 8/6. (HU)

Vargáné Dr. Jopepovits Katalin 5%, 1162 Budapest, Muzsika u. 36. (HU)

(54) Ammónium-paravolfamát előállítás szilárd-gázfázisú heterogén reakcióval

(57)

Az eljárás során ammónium-paravolfamátot (ammonium paratungstate- APT), (NH₄)₁₀[H₂W₁₂O₄₂]nH₂O állítanak elő úgy, hogy szilárd sztöchiometrikus vagy nemsztöchiometrikus volfrám-oxid, volfrám-oxidbronz, volfrámtartalmú oxosav vagy polioxosav port, előnyösen WO₃-at, érintkeztetnek NH₃ és H₂O gőzzel. Az eljárás 0-100 °C között alkalmazható, előnyösen 20-30 °C között. A porral érintkező atmoszférában az NH₃ gőz térfogatszázaléka 0,01-100% és a H₂O gőz térfogatszázaléka 0,01-100% között van, előnyösen az NH₃ gőz térfogatszázaléka 54% és a H₂O gőz térfogatszázaléka 3%. Az eljárás mikrométer alatti szemcseméretű WO₃ porból kiindulva is végrehajtható. Az eljárás alkalmas mikrométer alatti szemcseméretű APT előállítására.

(51) C04B 28/22 (2006.01)

C04B 7/17 (2006.01)

C04B 7/26 (2006.01)

C04B 7/40 (2006.01)

C04B 28/12 (2006.01)

(13) A1

(21) P 12 00785

(22) 2012.12.28.

(71) Miskolci Egyetem, 3515 Miskolc, Egyetemváros (HU)

(72) prof. dr. Csőke Barnabás 40%, 3519 Miskolc, Katona József u. 60. (HU)

dr. Mucsi Gábor 40%, 3529 Miskolc, Testvérvárosok útja 26. (HU)

Rácz Ádám 20%, 3562 Onga, Madách I. u. 9. (HU)

(54) **Eljárás pernye alapú mikrokötőanyag előállítására**

(74) Pap Béla, 3529 Miskolc, Mikes K. u. 21. (HU)

(57)

A találmány tárgya eljárás pernyealapú mikrokötőanyag előállítására, amelynek során a nyerspernyét a feldolgozás telephelyére célszerűen tehergépkocsin szállítják, legalább egy hétig fedett helyen tárolják, majd osztályozással leválasztják a szennyezőket (szerves anyagok, agyag...) és szárítják, ezután a nyersanyagot keverőmalomban megfelelő finomságúra őrlik, majd hozzáadják az előzőleg leőrölt égetett meszet és homogenizálják a keveréket. Az eljárást az jellemzi, hogy a nyerspernyét vibrátorral szítálják, indirekt fűtésű szárító dobban előnyösen kisebb, mint 3 m/m% nedvességtartalmúra szárítják, a szárított pernyét száraz üzemi keverő golyómalomban 10 000-15 000 cm²/g fajlagos felületűre őrlik, végül csigás vagy tányéros keverőben megfelelő mennyiségű őrölt égetett mésszel homogenizálják, kiszerelelik.

(51) C08J 5/00 (2006.01)

B29B 11/00 (2006.01)

B32B 9/00 (2006.01)

(13) A1

(21) P 12 00723

(22) 2012.12.11.

(71) Polinvent Kft., 1112 Budapest, Irhás-köz 9. (HU)

(72) dr. Nagy Gábor 40%, . Budapest, . (HU)

Somorjai Béla 25%, . Budapest, . (HU)

dr. Meiszel László 20%, . Nyergesújfalú, . (HU)

Balázs Ferenc Dávid 15%, . Szigetszentmiklós, . (HU)

(54) **Szálérősítéses előimpregnátum (prepreg) készítésére alkalmas, hőre keményedő gyantarendszer, gyantarendszerből előállítható prepreg és alkalmazásai**

(74) Szentpéteri Zsolt, SBGK Szabadalmi Ügyvivői Iroda, 1062 Budapest, Andrássy út 113. (HU)

(57)

A találmány tárgyát poliizocianát alapú impregnáló gyantarendszer képezi, amely egy folyékony poliizocianát elegy, amely MDI-alapú di- és poliizocianátokat továbbá szuszpendált formában egy vagy több eredetileg porszerű szerves hidroxidot tartalmaz. A találmány szerinti gyantarendszer prepregek előállítására alkalmas. Szintén a találmány tárgyát képezi a gyantarendszer felhasználásával előállítható prepreg, illetve annak alkalmazása. Az alkalmazások között a találmány tárgyát képezi különösen a prepreg alkalmazása kémények bélelésére.

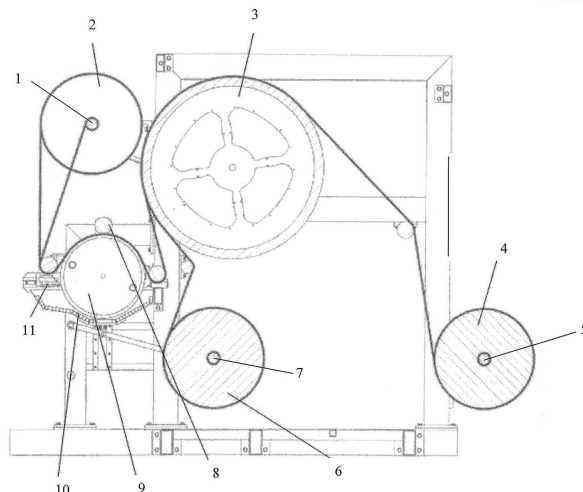

D. SEKCIÓ - TEXTIL- ÉS PÁPÍRIPAR

(51) **D21C 3/26** (2006.01)

D21C 7/00 (2006.01)

(13) **A1**

(21) **P 12 00731**

(22) 2012.12.13.

(71) Nyugat-magyarországi Egyetem, 9400 Sopron, Bajcsy-Zsilinszky u. 4. (HU)

(72) dr. Alpár Tibor, 9400 Sopron, Vepperdi u. 44. (HU)

dr. Csóka Levente, 9400 Sopron, Alsólővér u. 10/a (HU)

Halász Katalin, 9022 Győr, Belváros köz 2. (HU)

dr. Horváth Miklós, 8800 Nagykanizsa, Szekeres József u. 14. (HU)

Kéri Mária, 9300 Csorna, Hortobágyi u. 3. (HU)

(54) **Eljárás lignocellulóz tartalmú anyag rostosítására**

(57)

A találmány eljárás lignocellulóz tartalmú anyag rostosítására, amely eljárás során az anyag vizes szuszpenzióját képezik és a vizes szuszpenziót feltárási lépésnek vetik alá, majd kavitációs lépésben a vizes szuszpenziót kavitációs kezelésnek vetik alá, továbbá a feltárási lépésben a vizes szuszpenziót rothasztják.

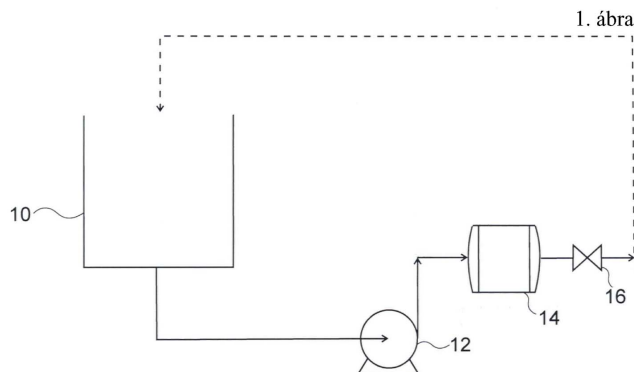

E. SEKCIÓ - HELYHEZ KÖTÖTT LÉTESÍTMÉNYEK

-
- (51) **E01C 7/18** (2006.01)
C04B 24/00 (2006.01)
C04B 26/26 (2006.01)
E01C 7/22 (2006.01)
E01C 7/24 (2006.01)
E01C 7/32 (2006.01)
- (13) **A1**
- (21) **P 12 00714**
- (22) 2012.12.06.
- (71) Bakonyi Zoltán, 1037 Budapest, Farkastorki lejtő 27. (HU)
dr. Veszélka Elemér, 1028 Budapest, Szabadság u. 29. (HU)
- (72) Bakonyi Zoltán, 1037 Budapest, Farkastorki lejtő 27. (HU)
dr. Veszélka Elemér, 1028 Budapest, Szabadság u. 29. (HU)
- (54) **Eljárás aszfaltburkolatok téli időszakban történő helyreállítására és ezen eljárásnak megfelelő aszfaltanyagok előállítása**
- (57) A találmány tárgya eljárás aszfaltburkolatok téli időszakban történő helyreállítására és ezen eljárásnak megfelelő aszfaltanyagok előállítása. A találmány szerinti eljárásban Harz G7 gyantából, fotopolimerből, dekalinból, alifás szénhidrogénből és amilalkoholból álló polimergyantával módosítják az aszfaltgyártáshoz felhasznált bitument, ezáltal az előállított aszfalt adhéziós képességei a téli hideg időszakban is megfelelőek lesznek ahhoz, hogy mind a beépítendő aszfaltrétegeket, mind a burkolat - helyreállításához felhasznált kátyúzósanyagot stabilan ragassza össze az alatta lévő burkolati rétegekkel. Az így előállított burkolati rétegek, illetve kátyúzások tartós, időtálló helyreállítást tesznek lehetővé az útburkolatokon.
-
- (51) **E01C 11/22** (2006.01)
E01F 5/00 (2006.01)
E03F 1/00 (2006.01)
E03F 3/04 (2006.01)
- (13) **A1**
- (21) **P 12 00730**
- (22) 2012.12.13.
- (71) CSOMIÉP Beton és Meliorációs Termék Gyártó Kft., 6801 Hódmezővásárhely, Makói út, CSOMIÉP ipartelep (HU)
- (72) ifj. Mészáros Antal 40%, 6636 Mártély, Fő u. 59. (HU)
Mészáros Antal 20%, 6800 Hódmezővásárhely, Bakay u. 5. (HU)
Szolga András 20%, 6753 Szeged, Adorján u. 9. (HU)
Marton Péter 20%, 6800 Hódmezővásárhely, Medgyessy F. u. 6/c. (HU)
- (54) **Kiemelt szegély- és csapadékvíz elvezető szerkezet burkolt útpályákhoz és terekhez, valamint előre gyártott betonelem a szerkezet létesítéséhez**
- (74) Kovári György, ADVOPATENT Szabadalmi és Védjegy Iroda, 1011 Budapest, Fő u. 19. (HU)
- (57) A találmány tárgyát képező, út- és/vagy térburkolatokhoz előirányzott kiemelt szegély- és csapadékvíz elvezető szerkezetnek a csapadékvíz elvezető szerkezetét egymáshoz kapcsolódó előre gyártott betonelemekből készült részfolyóka képezi, amelynek oldalfalakkal (2b), fenékkal (2a) és fedéllel (2c) rendelkező folyókatestben (2) húzódó csatornája (3) van, amelybe felülről vízbeocsátó rés (4) torkollik. E szerkezetnek az a lényege, hogy a kiemelt szegélyszerkezetet olyan, a folyókatest (2) elemekkel (2) egy tagban előre gyártott, hosszirányban egymáshoz illeszkedő kiemelt szegélyek (7) képezik, amelyek alul a vízbeocsátó rés (4) tartományától kiinduló, az út- és/vagy térburkolat felől nézve homorú oldalfelülettel (7a) rendelkeznek.
A szerkezet építésére szolgáló előre gyártott betonelemre az jellemző, hogy részfolyóka-taggal (I) rendelkezik, amelynek a két végén nyitott, fenékkal (2a), fedéllel (2c) és oldalfalakkal (2b) határolt csatornát (3) tartalmazó
-

Szabadalmi bejelentések közzététele

folyókateste (2) van, és a fedél (2b) felülről a csatornába torkolló nyílás(oka)t, előnyösen a csatorna (3) hosszirányában húzódó rés(eke)t (4) tartalmaz, és a folyókatestből (2) azzal egy tagban előre gyártott kiemelt szegély (7) nyúlik ki, amely alul a vízbeocsátó réstől (4), vagy annak közeléből kiinduló, az út- és/vagy térburkolat felől nézve homorú oldalfelülettel rendelkezik.

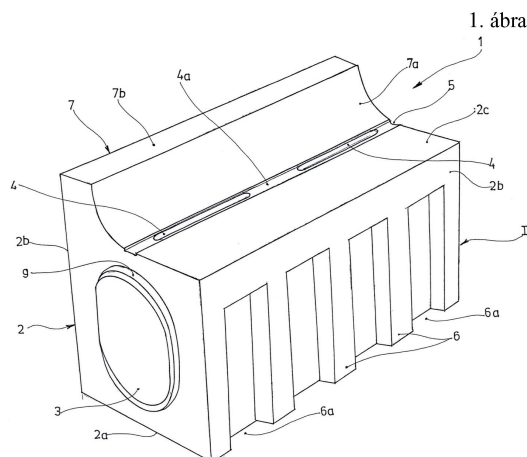

(51) E04H 9/02 (2006.01)
E02D 27/34 (2006.01)

(13) A1

(21) P 13 00314

(22) 2013.05.16.

(71) Skripecz Dezső Imre, 2045 Törökbálint, Rezeda út 8. (HU)

(72) Skripecz Dezső Imre, 2045 Törökbálint, Rezeda út 8. (HU)

(54) **Földrengésvédelmi létesítmény elsősorban több épülecsoporthoz és városrész automatikus védelmére, valamint eljárás annak előállítására és alkalmazására**

(74) Pintz György szabadalmi ügyvivő, PINTZ ÉS TÁRSAI Szabadalmi, Védjegy és Jogi Iroda Kft., 1539 Budapest, Pf. 590. (HU)

(57)

A találmány tárgya földrengésvédelmi létesítmény elsősorban több épülecsoporthoz és városrész automatikus védelmére, amely a talaj felszín alatt van elhelyezve, és kiszolgáló egységeket tartalmaz. A találmány jellegzetessége, hogy egymástól meghatározott távolságra (5) fűrt járatokban (6) földrengéshullámok feldarabolására alkalmas földrengésvédelmi egységek (2) vannak vonalasan elhelyezve, a földrengésvédelmi egység (2) legalább egy külső réteggel (24) rendelkezik, a külső réteg (24) szálerősítő komponenst (27) tartalmaz. A találmánynak tárgya a létesítmény előállítási eljárása is. Alkalmazás során a védett városrész és közművek alatt haladó longitudinális földrengéshullámok az egymással párhuzamos vonalban elhelyezett földrengésvédelmi egységeket (2) ferde szögben, alulról érik, a földrengésvédelmi egységekkel (2) azonnal, legalább 60%-ot meghaladó mértékben elnyelnek az első földrengéshullám-elem nyomását, amelynek földtömege ezáltal megreked, és részt vesz a következő, második és halmozottan a további földrengéshullám-elem nyomásának elnyelésében.

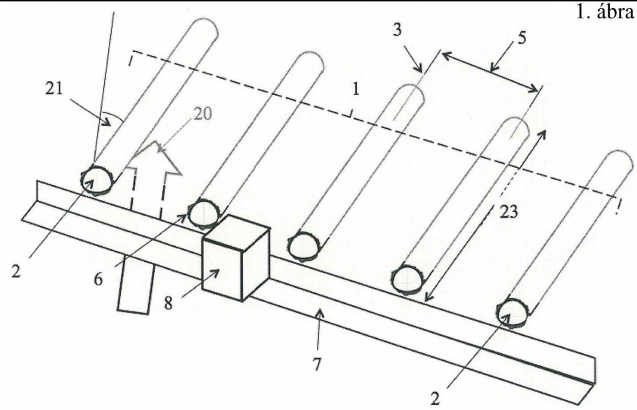

- (51) **E06B 1/28** (2006.01)
E06B 1/30 (2006.01)
E06B 3/277 (2006.01)
E06B 7/02 (2006.01)

(13) **A1**

(21) **P 13 00707**

(22) 2013.12.06.

(71) Porta Bauelemente & mehr GmbH & Co. KG, 14822 Linthe, Linther Str. 1 (DE)

(72) Stefan Diekmann, c/o Porta Bauelemente & mehr GmbH & Co. KG, 14822 Linthe, Linther str. 1. (DE)

(54) **Műanyag profilelem, valamint az ebből készült ablakszárny és ablakszárny keret**

(30) 202012011763.7 2012.12.07. DE

(74) Mészárosné Dónusz Katalin, SBGK Szabadalmi Ügyvivői Iroda, 1062 Budapest, Andrassy út 113. (HU)

(57)

A találmány tárgya műanyag profilelem, különösen ablakszárnyhoz vagy más üvegezés-hordozóhoz vagy ablakkerethez legalább egy előkamrával és legalább egy belső kamrával, és az előkamrának van egy kamrafala, amely legalább szakaszonként a profilelem külső homlokzati falát képezi, és a belső kamrát belül lévő kamrafalak képezik. A találmány szerinti műanyag profilelemet az jellemzi, hogy a legalább egy előkamra (7b, 11b) folyóképes közeggel (16) van feltöltve.

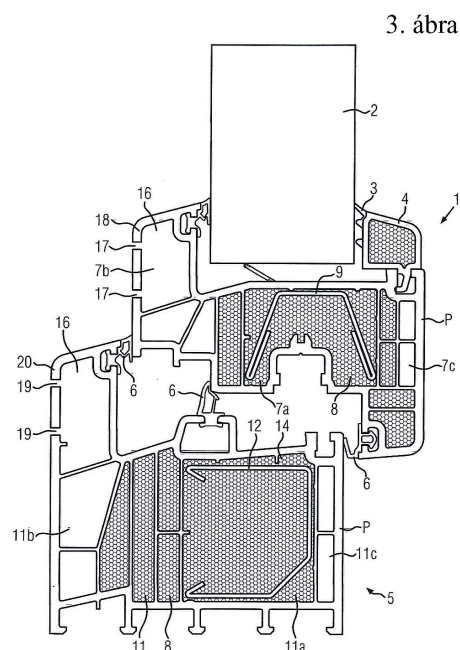

- (51) **E06B 3/66** (2006.01)
B32B 17/00 (2006.01)
C03B 23/03 (2006.01)
C03B 23/035 (2006.01)
C03B 23/24 (2006.01)
C03C 27/12 (2006.01)
E06B 3/663 (2006.01)

(13) **A1**

(21) **P 12 00689**

(22) 2012.11.28.

(71) Fazakas Gábor, 1114 Budapest, Bartók Béla út 61. I/6. (HU)

(72) Fazakas Gábor, 1114 Budapest, Bartók Béla út 61. I/6. (HU)

(54) **Közbenső vonólapos vákuuművegezésű nyílászáró szerkezet homlokzati hőszigetelő elemmel szerelve**

(57)

A találmány arra a célra szolgáló szerkezet, hogy a vákuuművegezett nyílászáró hővesztesége a legkisebb legyen azzal, hogy az ajakos tömítés (06) a vákuuművegezés külső boltozatos szelvényű fedőüvegén (02) pontosan záródik, s valamint a hőszigetelő maganyagú (07) külső szendvicspanelre (08) ragasztott homlokzati hőszigetelő elemmel (10), melynek külső síkja azonos az épület homlokzati hőszigetelésének (11) külső síkjával.

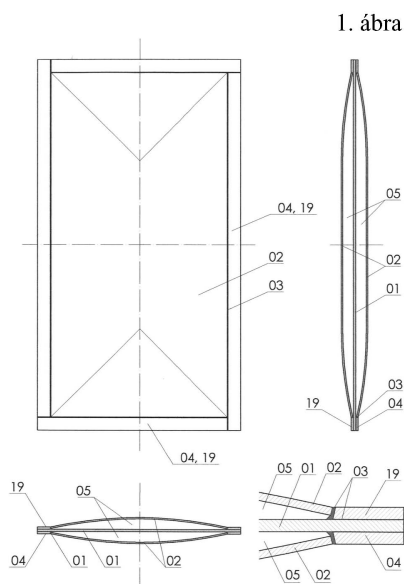

F. SZEKCIÓ - MECHANIKA, VILÁGÍTÁS, FŰTÉS

- (51) **F03B 7/00** (2006.01)
F03B 17/06 (2006.01)

(13) **A1**

(21) **P 12 00705**

(22) 2012.12.04.

(71) Horváth István, 1202 Budapest, Farkaslaka u. 19. (HU)

(72) Horváth István, 1202 Budapest, Farkaslaka u. 19. (HU)

(54) **Vízáramot hasznosító vízerőgép és lapátkerék vízáramot hasznosító vízerőgéphez**

(74) Kacsuk Zsófia, KACSUKPATENT Kft., 1139 Budapest, Üteg u. 11/A. (HU)

(57)

A találmány tárgya vízáramot (W) hasznosító vízerőgép (40), amelynek vízáramba (W) telepíthető lapátkereke

Szabadalmi bejelentések közzététele

(42) van, azzal jellemezve, hogy a lapátkeréken (42) legalább két lapátrendszer (82) van elrendezve, és minden lapátrendszer (82) sorban elrendezett, legalább két lapátelemet (88) tartalmaz, és a legalább két lapátelemet (88) a lapátkerék (42) tengelyétől (44) különböző távolságra kialakított, a lapátkerék (42) tengelyével (44) párhuzamos forgási tengelyekre (89) vannak - a forgási tengely (89) körül egy alaphelyzetből (A) egy első forgásirányban (i) elfordíthatóan, azzal ellentétes második forgásirányban (j) elfordulás ellen rögzítetten felszerelve. A találmány tárgya még ilyen lapátkerék (42).

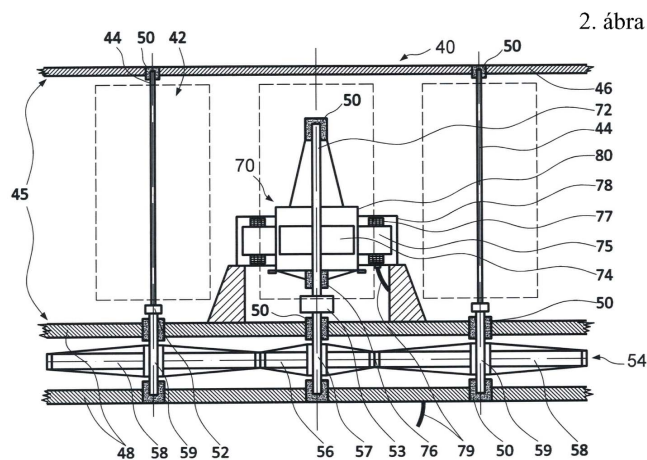

(51) F03B 17/04 (2006.01)

(13) A1

(21) P 12 00716

(22) 2012.12.07.

(71) Nyikos Ferenc, 4161 Báránd, Szélmalom u. 14. (HU)

(72) Nyikos Ferenc, 4161 Báránd, Szélmalom u. 14. (HU)

(54) **Folyadék felhajtóerejét hasznosító gép**

(74) EMRI-PATENT Iparjogvédelmi Kft., 4032 Debrecen, Kartács u.36. (HU)

(57)

A találmány tárgya folyadék felhajtóerejét hasznosító gép, amely folyadékba merítve és generátorral összekötve elektromos áram termelésére képes. A találmány tárgya tartalmaz forgómozgást biztosító főtengelyt (2) a főtengelyhez (2) csatlakoztatott, egy kör kerülete mentén szimmetrikusan rendezett, páronként szimmetrikus mozgású változtatható térfogatú gépelemeket (1) és a változtatható térfogatú gépelemek (1) térfogatváltozását szabályozó vezérlőegységet (5). A találmány szerinti megoldás lehet mechanikus, vagy elektrohidraulikus vezérlésű.

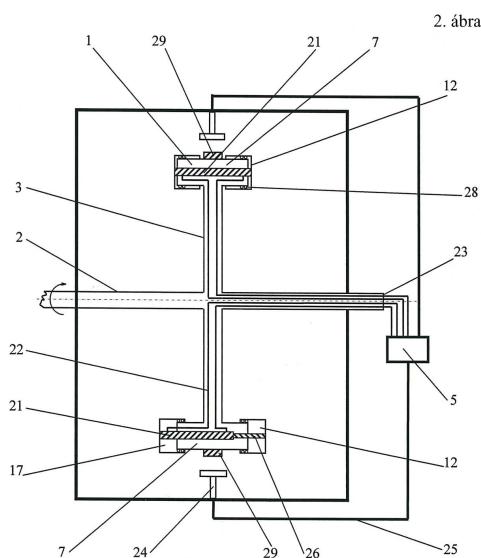

(51) **F03B 17/06** (2006.01)
F03B 3/12 (2006.01)

(13) **A1**

(21) **P 12 00777**

(22) 2012.12.21.

(71) Farkas Béla, 2330 Dunaharaszti, Nyárfa u. 21. (HU)

(72) Farkas Béla, 2330 Dunaharaszti, Nyárfa u. 21. (HU)

(54) **Áramfejlesztő generátort üzemeltető vízi erőmű szerkezet és eljárás annak alkalmazására**

(74) PINTZ ÉS TÁRSAI Szabadalmi, Védjegy és Jogi Iroda Kft., 1539 Budapest, Pf. 590. (HU)

(57)

A találmány tárgya áramfejlesztő generátort üzemeltető vízi erőmű szerkezet, amely legalább egy tartóállványt, tartóállványra szerelt lapátot, forgástengellyel rendelkező generátort és forgótárcsát tartalmaz. A találmánynak tárgya az eljárás is a szerkezet alkalmazására. A találmány jellegzetessége, hogy a lapát (5) kiemelésére alkalmas vezérlő rudat (9), munkahengert (13), egyenes vonalú alternáló mozgást forgómozgássá változtató mozgás-átalakító eszközt (8), a munkahengert (13) irányító vezérlő-egységet (11), a generátorra (1) szerelt és a munkahengernek (13) jelet adó lépés-érzékelő egységet (16), legalább egy lengő kart és ehhez csatlakoztatott lapátnyelet (7) tartalmaz, a lapátnyél a vezérlő rúdhoz (9) is csatlakoztatva van, a lengő kar (6) tartóállványhoz (2), mozgás-átalakító eszközhöz (8) és a forgótárcsához (4) van csatlakoztatva, és a vezérlő rudat (9) magában foglaló munkahenger (13) a lengő karra (6) van rögzítve.

1. ábra

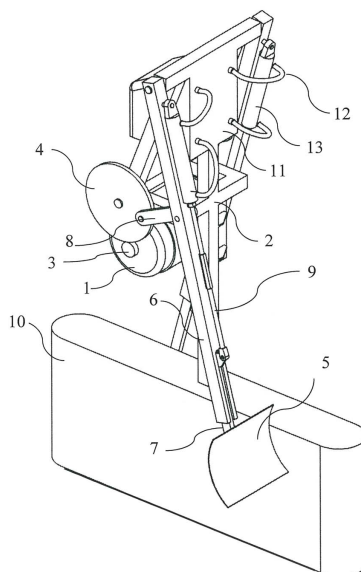

(51) **F03D 1/06** (2006.01)

(13) **A1**

(21) **P 12 00735**

(22) 2012.12.14.

(71) dr. Mucsy Endre, 1146 Budapest, Erzsébet királyné útja 4/A. fsz. 2. (HU)

(72) dr. Mucsy Endre, 1146 Budapest, Erzsébet királyné útja 4/A. fsz. 2. (HU)

(54) **Szélkerék pneumatikus erőátvitelű szélgéphez**

(57)

A találmány tárgya, szélkerék pneumatikus erőátvitelű szélgéphez. A szélgép oszlopának (1) felső végén függőleges tengely körül elforgathatóan ágyazott fej (3) található, ehhez csatlakozik a vízszintes tengely körül elforgathatóan ágyazott szélkerék (4). A találmány szerinti szélkerékre jellemző, hogy lapátjainak hossza mentén három szakasz különböztethető meg. A szélkerék agyához (13) csatlakozó első szakasz levegővezető csatornát

Szabadalmi bejelentések közzététele

alkotó üreges lapát (7), a második szakasz üreges szívóidom (8), a harmadik szakasz hagyományos, gyorsjárású szélkeréklapát külső vége (9). Különösen előnyös az a kiviteli alak, melynél a levegőkilépő nyílással (16) ellátott üreges szívóidomot (8) egy légtelítő idom (17) veszi körül.

3. ábra

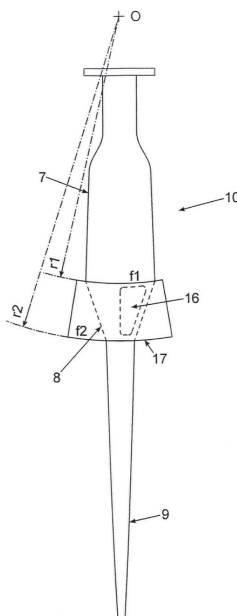

- (51) **F16L 29/00** (2006.01)
F02M 9/10 (2006.01)
F16F 9/34 (2006.01)
F16K 99/00 (2006.01)
F16L 37/28 (2006.01)

(13) **A1**

(21) **P 12 00754**

(22) 2012.12.20.

(71) Vargha Gergely Miklós, 1085 Budapest, József krt. 67. III/1. (HU)

(72) Vargha Gergely Miklós, 1085 Budapest, József krt. 67. III/1. (HU)

(54) **Nagynyomású fluidumok egészen kis áramlási tartományaiban is alkalmazható szabályozó szelep**

(57)

A találmány lényege, hogy annak az áramlást szabályozó változó átömlési keresztmetszetű szűkítő eleme az áramló közeget magában foglaló csővezetéken, annak fémötvözet anyagából, előzetes deformációval van kialakítva, s a szabályozás maga e szűkítő elem további rugalmas deformációjával jön létre, a rajta alkalmazott külső mechanikus vagy hidraulikus nyomóerő által. A találmány szerinti szelep jellemzője a holtér-mentes nagyon kis belső térfogat, a nagyon kis nedvesített felület, a gyors tökéletes átöblíthetőség, és különösen az, hogy nagy nyomású rendszerekből kivett minták akár egészen kis anyagárama is jól szabályozható, minden előzetes nyomáscsökkentés nélkül. Ugyanakkor kiválóan alkalmazható kémiaailag nagyon reaktív vagy adszorpcióra hajlamos anyagok, vagy cseppfolyósított gázok mintavételénél is. A találmány szerinti szabályozó szelep egy lehetséges megoldása az alábbi ábrán látható: A rugalmas acélgyűrű (1) furatain keresztül halad a csővezeték (2) melynek szűkülete (3) szoros illesztésben csatlakozik a gyűrű falával szintén szoros illesztésben levő acélgörgőkkel (4). Az áramlás szabályozása egy, az ábrán nem részletezett kiegészítő szerkezet segítségével hozható létre, mely a görgők (4) kismértékű, oldalirányú elmozgatásával jelentős erő kifejtést tesz lehetővé a szűkületen (3) a görgők (4) közvetítésével.

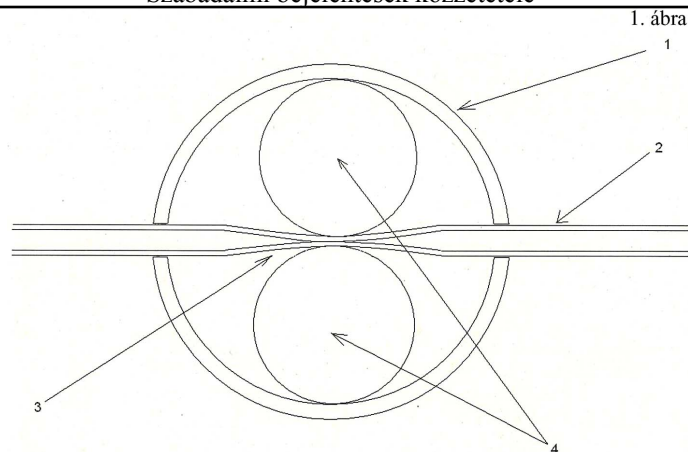

(51) **F23B 40/00** (2006.01)

F23B 30/00 (2006.01)

(13) **A1**

(21) **P 12 00725**

(22) 2012.12.12.

(71) Miskolci Egyetem, 3515 Miskolc, Egyetemváros (HU)

(72) dr. Nagy Géza 30%, 2143 Kistarcsa, Móra F. u. 69. 111/B (HU)

dr. Szücs István 30%, 3535 Miskolc, Kurucz u. 69. III/3. (HU)

dr. Szemmelveisz Tamásné 25%, 3519 Miskolc, Pákozd u. 5. (HU)

Koós Tamás 10%, 3700 Kazincbarcika, Akácfa u. 25. (HU)

dr. Palotás Árpád Bence 5%, 3525 Miskolc, Bruckner Gy. u. 49. (HU)

(54) **Szilárd tüzelőanyagok energiahatékony és környezetbarát elégetésére szolgáló Biokazán**

(74) Pap Béla, 3529 Miskolc, Mikes K. u. 21. (HU)

(57)

Szilárd tüzelőanyagok energiahatékony és környezetbarát elégetésére szolgáló biokazán. A találmány szerinti berendezés többfokozatú levegő bevezetést lehetővé tevő, nagy sugárzóképeséggel rendelkező, tűzálló béléssel ellátott égéstérből és a hatásfokot növelő - a füstgáznak a környezetet károsító szennyezőanyag (CO, NO_x, PAH és pernye) tartalmát csökkentő - égéslevegő előmelegítését biztosító két új megoldású hőhasznosítóból áll. A hőszigetelt tűzálló bélés a bio tüzelőanyagok égésekor keletkező policiklikus aromatikusan szénhidrogének és a szén-monoxid mennyiségét csökkenti. A speciális tűztér-geometria viszonylag nagy tűztérhőmérséklet - 800-1000 C° - elérését teszi lehetővé. A két új hőhasznosítóból származó meleg levegő a tüzelőberendezés primer és szekunder égési levegőjeként, a berendezés hőtechnikai hatásfokát javítja egyrészt az égési hőmérséklet növelése, másrészt a fajlagos tüzelőanyag szükséglet csökkenése révén. Ennek egyenes következménye a fajlagos füstgázmennyiség csökkenése és a klímavédelmet szolgáló összetétele.

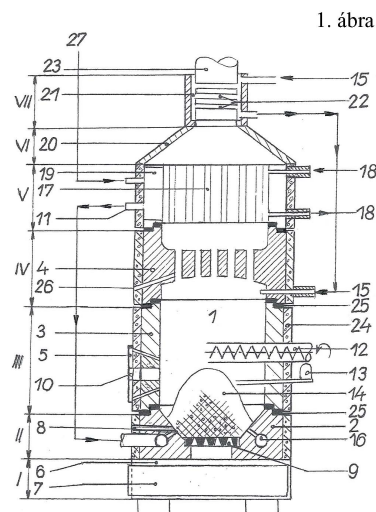

(51) F24J 2/05 (2006.01)

F24J 2/04 (2006.01)

(13) A1

(21) P 12 00744

(22) 2012.12.19.

(71) Lovas László, 2132 Göd (Felsőgöd), Virágos u. 3. (HU)

(72) Lovas László, 2132 Göd (Felsőgöd), Virágos u. 3. (HU)

(54) **Téli-nyári üzemű, segédenergia mentes vákuumcsöves napkollektor, melyben a hőközlő közeg levegő és víz**

(57)

A találmány olyan vákuumcsöves napkollektor, mely külső energiaellátás nélkül állít elő használati melegvizet, a napsugárzás hasznosításával, melyben hőközlő közegként levegőt és vizet is alkalmaznak. A találmány lényege, egy olyan berendezés, melyben az előremenő, hideg levegőáram (1) napelem által táplált keringető ventilátor által áramlik a berendezés burkolatát képező légcsatorna (8) belsejében, melynek vége zárt, így a levegő a vákuumcsöbe (3) jut, melyben hőszigetelt elválasztót helyezünk el, annak érdekében, hogy a levegő a vákuumcső két ténfelében előre, illetve visszaáramoljon.

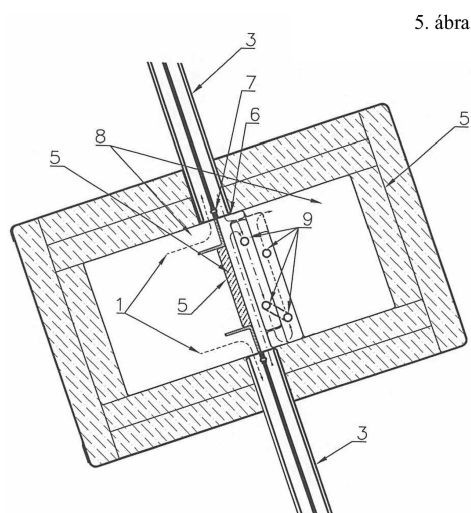

(51) F28D 21/00 (2006.01)

F24H 9/14 (2006.01)

(13) A1

(21) P 12 00784

(22) 2012.12.28.

(71) Miskolci Egyetem, 3515 Miskolc, Egyetemváros (HU)

(72) dr. Nagy Géza 30%, 2143 Kistarcsa, Móra F. u. 111/B (HU)

dr. Szűcs István 30%, 3535 Miskolc, Kurucz u. 69. III/3 (HU)

dr. Szemmelveisz Tamásné 25%, 3519 Miskolc, Pákozdi u. 5. (HU)

Koós Tamás 15%, 3700 Kazincbarcika, Akácfa u. 25. (HU)

(54) **Kombinált hőcserélő és többfunkciós pernyeválasztó berendezés, szilárd, főleg biomassza tüzelésű kazánok hő-, és környezeti hatékonyságának növelésére**

(74) Pap Béla, 3529 Miskolc, Mikes K. u. 21. (HU)

(57)

A találmány tárgya kombinált hőcserélő és többfunkciós pernyeválasztó-berendezés rendszer szilárd, főleg biomassza tüzelésű kazánok hő- és környezeti hatékonyságának növelésére, amelynek kettős tűzterű kazánja, többfunkciós pernyeválasztója és kombinált hőcserélője van. A találmány jellemzői az alábbiakban foglalhatók

Szabadalmi bejelentések közzététele

össze. A kazán (1) tűzálló béléstesttel határolt szűkülő primer tüztérrel (6), bővülő szekunder tüztérrel (11) és hőszigetelésekkel (5) van kiképezve, és automatikus csigás adagolóval (22), gyújtó- és lángörző szerkezettel (7) és salakgyűjtővel (23) van ellátva. A kazán (1) füstátvezető csöve (13) a melléépített felül hengeres, alul csonkakúpban végződő, kettősfalú köpennyel (9) kiképzett pernyeleválasztó ciklonba (2) tangenciálisan van bevezetve. A pernyeleválasztó ciklon (2) kettősfalú köpenybe (9) van csatlakoztatva a primer égéslevegő bevezetés (25), valamint a primer tüztér (6) alá kötött primer égéslevegő vezeték (8). Ugyancsak a kettősfalú köpenybe (9) van csatlakoztatva, a szekunder égéslevegő bevezetés (26), és a kettősfalú köpenybe (9) van elrendezve az ehhez csatolt csőspirál (10), amelyhez a szekunder tüztérbe (11) csatlakoztatott előmelegített szekunder levegővezeték (12) van kapcsolva. A pernyeleválasztó ciklon (2) alá pernyegyűjtő (24) van elhelyezve. A pernyeleválasztó ciklon (2) a fölé szerelt kombinált hőcserélővel (3) a pernyeleválasztó ciklonba (2) szerelt merülőcsővel (14) van összekötve. A kombinált hőcserélő (3) elosztótányérból (15), tűzálló tolólapból (16), vízmelegítőtől (17), levegőmelegítőtől (20), hőálló lapból (21) és kéményből (19) van összerendezve.

1. ábra

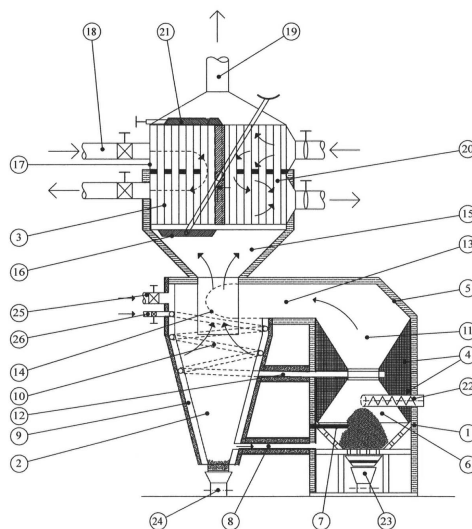

G. SZEKCIÓ - FIZIKA

(51) G01K 17/02 (2006.01)

(13) A1

(21) P 12 00728

(22) 2012.12.12.

(71) Zsámbok János, 3532 Miskolc, Lyukóbánya u. 18. (HU)

(72) Zsámbok János, 3532 Miskolc, Lyukóbánya u. 18. (HU)

(54) **Fűtési költségmegosztó alternatív elhelyezése**

(57)

Az ismert fűtési költségmegosztót minden esetben a fűtőtesten, vagy a fűtési csöveken helyezik el, aminek a hátránya, hogy a szélső vagy alsó lakásokban a fűtési meleg érzetet melegebb fűtőtesttel lehet elérni, mivel a felsorolt lakásokban nagyobb a hőveszteség, mint a lakástömbön belül lévő lakásoknál.

Így mivel a fűtőtesten van elhelyezve, a költségmegosztó több energia felhasználást regisztrál ugyanolyan hőérzet esetén, ezáltal a véltlen szélső lakó többet fizet, ami nem igazságos. Az én megoldásom esetén a költségmegosztót nem a felsorolt helyekre (fűtési cső, fűtőtest) kell elhelyezni hanem (C) az ajtó felső síkjára és a mennyezet közé. Tehát minél távolabb a fűtőtesttől. Így a megosztó regisztráció mindig a helyiségben a valós meleget fogja regisztrálni, mindegy hogy a lakás a tömbön belül, szélén, vagy közepén helyezkedik el, azaz azonos melegszolgáltatásért azonos a költség. A fűtési költségmegosztó (D) főrése egy egészségre nem ártalmas speciális folyadékmal töltött nyitható ampulla, ami egy leplombázható konzoros tartóban van elhelyezve, amit a lakáson belül az említett helyre könnyen fel lehet szerelni.

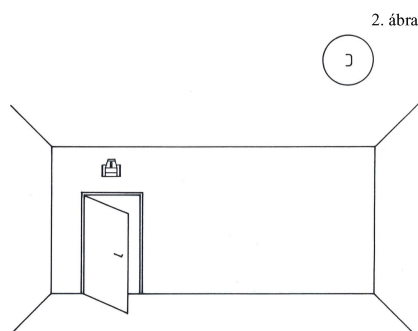
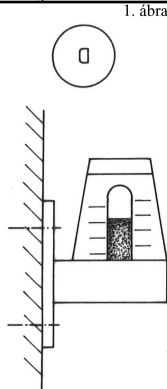

(51) G01N 33/49 (2006.01)

(13) A1

(21) P 12 00732

(22) 2012.12.14.

(71) Subotics Innovációs Kft., 9022 Győr, Szent István út 35/I. em. 5. (HU)

(72) Subotics Gyula, 9022 Győr, Szent István út 35/I. em. 5. (HU)

(54) **Egyszer használatos IVD eszköz a véralvadást jellemző INR érték otthoni ellenőrző méréséhez**

(57)

A találmány tárgya egyszer használatos IVD eszköz a véralvadást jellemző INR érték otthoni megméréséhez, továbbá a vér alvado képességének mesterséges úton, pl. gyógyszerrel/gyógyszerekkel történő rendszeres megváltoztatása esetén az előidézett változás folyamatos kontrollálására, pl. véralvadásgátló szedése esetén az INR értékének megmérésére, vérfelszívó anyaggal, eszközzel a véralvadási úthossz mérésére. Az eszköz lényege, hogy egy legalább részben átlátszó két lapból, alsó lapból (4) és felső lapból (6) kiálló távtartók (5) és távtartó tűskék (7) közé befogott és az alsó laphoz (4) erősített vérmintatartályban (10) levő vérmintával érintkező módon elhelyezett mérőcsíkot (1) foglal magában, célszerűen megválasztott, így pl. a vér INR értékváltozásának mérése esetén INR értékskálával (15) ellátott és az INR értékskálán (15) a mérőcsíkon (1) a véralvadék határvonal leolvasására alkalmas kiértékelő része (23) van, és a mérőcsíkot (1) befogó alsó lap (4) és a felső lap (6) a vízszinteshez képest $0 < \alpha \leq 90^\circ$ szöget bezáróan vannak elrendezve és a mérőcsík (1) legalább két részből, felső rétegből (2) és alsó rétegből (3) áll, amely felső réteg (2) nedvszívó anyagból/anyagokból, pl. ritka szerkezetű növényi, vagy mesterséges alapú szálakból, vagy azok keverékének rendezett, fátyolszerű halmazából képezett egy, vagy több réteg (flisz), vagy cellulóz rostokból fátyolszerűen összeálló papírból, műszál fátyolból, itatós papírból stb., alsó rétege (3) pedig vastagabb, tömör szerkezetű, fényes és sima felületű, kevésbé nedvszívó, cellulóz alapanyagú papírlemezből/papírlemezekből áll, amely két rész felső réteg/rétegek és legalább egy alsó réteg a végeiken összeragasztással vagy egyesítve, továbbá az ily módon összeerősített rétegekhez legalább még egy alsó réteg van hozzáragasztva úgy, hogy a hozzáragasztott alsó réteg vége a mérőcsík vérmintatartály felé eső végétől legalább 10 mm-el távolabb helyezkedik el, a felső vége pedig a felette elhelyezkedő, összeerősített rétegek végénél legalább 3 mm-el rövidebb és ezen alsó réteg szabadon álló vége vagy távtartóval (5), vagy egy a mérőcsík végéhez rögzített végtartó betéttel (26) elcsúsztathatóan alá van támasztva.

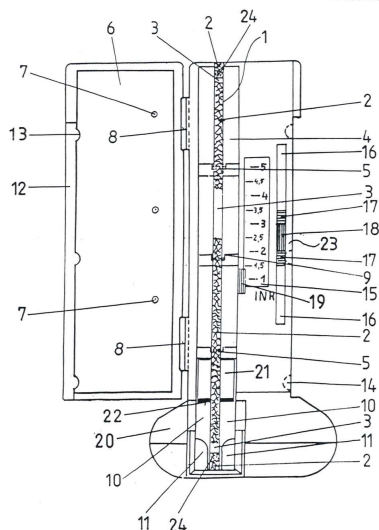

(51) G06F 3/01 (2006.01)

G06F 3/044 (2006.01)

(13) A1

(21) P 12 00736

(22) 2012.12.14.

(71) Vendel-Mohay István, 1022 Budapest, Csopaki u. 5/a. (HU)

(72) Vendel-Mohay István, 1022 Budapest, Csopaki u. 5/a. (HU)

(54) **Eljárás érintőképernyős számítástechnikai eszközbe karakterek és/vagy funkciók bevitelére és az eljárást foganatosító beviteli eszköz**

(74) Lantos Mihály, DANUBIA Szabadalmi és Jogi Iroda Kft., 1051 Budapest, Bajcsy-Zsilinszky út 16. (HU)

(57)

Eljárás érintőképernyős számítástechnikai eszközbe karakterek és/vagy funkciók bevitelére, amelynek során az érintőképernyő aktív felületét adott számú sorba és oszlopba elrendezett adaptív akciómezőre osztják; az adaptív akciómezők egyik középső mezejét kezdőmezőnek jelölik ki, és ezt a bevitel kezdetén kijelzik a kezdőmezőt ujjal megérintik, amivel a bevittet indítják, majd a beviendő karaktereket és/vagy funkciókat elsődleges kategóriákba csoportosítják, mely kategóriákat rájuk jellemző megkülönböztető jelöléssel látják el, és a kezdőmező ujjal történő megérintését követően a kezdőmezőhöz legközelebb eső adaptív akciómezőkön az elsődleges kategóriák megkülönböztető jelöléseit kijelzik, és a képernyővel érintkező ujj felemelése nélkül az ujjat a kiválasztandó elsődleges kategóriának megfelelő mezőre viszik, és ezen kiválasztott elsődleges kategória mezejének érintésekor a képernyőnek az éppen megérintett elsődleges kategória mezővel szomszédos és/vagy azt körülvevő adaptív kódmezőkön rendre a kiválasztott elsődleges kategóriához tartozó karaktereket és/vagy funkciókat megjelenítik, majd az ujj felemelése nélkül azt a beviendő karakternek megfelelő adaptív akciómezőre mozdítják anélkül, hogy ezen mozdulat során bármely más a csoporthoz tartozó kódmezőt érintenének, és amikor az ujj a kívánt karakternek és/vagy funkciónak megfelelő karakter mezejével érintkezett, akkor az adott karakter bevitelét befejezik, amennyiben pedig az elsődleges csoportban olyan karakterek és/vagy funkciók kijelzett mezejét érintették meg, amely valamely másodlagos kategória adaptív akciómezeje, akkor az így megérintett mező körül lévő adaptív mezőkön a másodlagos kategóriához tartozó karaktereket és/vagy funkciókat rendre megjelölik és az ujj felemelése nélkül más aktív mező érintése nélkül a keresett másodlagos kategóriában lévő karakter és/vagy funkció mezejét érintik meg és ezzel ezt a karaktert és/vagy funkciót beviszik és/vagy aktivizálják, majd az ujj felemelésével az adott bevittet befejezik és a képernyőt új bevitel kezdeti állapotába viszik.

(51) G06F 17/25 (2006.01)

G06F 17/30 (2006.01)

(13) A1

(21) P 12 00653

- (22) 2012.11.13.
- (71) Alkalmazott Logikai Laboratórium Kutató Fejlesztő Szövetkezet, 1022 Budapest, Hankóczy Jenő u. 7. (HU)
- (72) dr. Gergely Tamás 35%, 1026 Budapest, Tüske u. 3. (HU)
dr. Szóts Miklós 35%, 1116 Budapest, Adony u. 8. IX. 40. (HU)
Varasdi Károly 30%, 1144 Budapest, Csertő park 4. VII. 72. (HU)
- (54) Eljárás szemantikai információ visszakeresésére**
- (57) Az eljárás természetesnyelvi, szabadszöveges dokumentumokat tartalmazó archívumokban történő szemantikus információ-visszakeresést valósít meg, amelynek során a felhasználó kontrollált természetes nyelven megfogalmazott keresőkifejezést ad meg, és eredményül olyan találatokat kap, amelyben a keresőkifejezés jelentéséhez hasonló jelentésű szövegszegmensek találhatóak. Az eljárás, amely a kognitív szemantika frame-szemantikáját használja fel, úgy állítja elő a találati listát, hogy morfoszintaktikai és frame-szemantikai elemzéssel felépíti a keresőkifejezés jelentésrepresentációját, azt szintaktikai és frame-szemantikai elemzés segítségével illeszti a keresőkifejezés szövegszegmenseihez, elbírálja, hogy milyen mértékben lehet hasonló a jelentésük, és a leghasonlóbb szegmenseket adja vissza találatként. A keresőkifejezés elemzése és jelentésrepresentációjának előállítását történhet úgy, hogy két külön, egymást követő lépésben kerül sor a névszói frázisok, illetve a predikatív szavak jelentésrepresentációinak előállítására. A frame-szemantikai elemzés történhet egy olyan szemantikus lexikon alapján, amely szavak jelentésének megfelelő fogalmak rendszerét tartalmazza, és amely tartalmazhat egy csúcsontológiából és ontológiakapszulákból álló ontológiai szegmenst is. Az információ-visszakeresés többnyelvű is lehet: egy adott nyelven megfogalmazott keresőkifejezéssel többnyelvű dokumentumarchívumokban is végezhető keresés.

(51) **G06Q 20/00** (2006.01)

(13) **A1**

(21) **P 12 00636**

(22) 2012.11.06.

(71) Horváth Norbert, 2330 Dunaharaszti, Táncsics Mihály u. 85. (HU)

Nagy József, 1037 Budapest, Farkastorki lejtő 28/B (HU)

(72) Horváth Norbert, 2330 Dunaharaszti, Táncsics Mihály u. 85. (HU)

Nagy József, 1037 Budapest, Farkastorki lejtő 28/B (HU)

(54) Eljárás számlán megküldött szolgáltatói követeléseknek fizetésre kötelezett részéről készpénzben, pénztár útján történő kiegyenlítésére

(74) Rónaszéki Tibor, 1132 Budapest, Victor Hugo u. 6-8. (HU)

- (57) A találmány tárgya eljárás számlán megküldött szolgáltatói követeléseknek fizetésre kötelezett részéről készpénzben, pénztár útján történő kiegyenlítésére, amelynek során a szolgáltatói követelést tartalmazó számlát (20) tranzakció-végrehajtó pénztárába (10) benyújtják és ott ellenőrzésnek vetik alá, majd az ellenőrzést követően a számlán (20) szereplő összeget megfizetik, és a fizetési kötelezettségnek így tesznek eleget. A megoldás jellegzetessége, hogy a pénztárnál (10) történő megfizetést megelőzően a számlán (20) szereplő alapadatok (21) legalább egy részét saját azonosítóval (31) rendelkező számla-átalakító egységbe (30) táplálják be, majd a számla-átalakító egységbe (30) betáplált alapadatokból (21) a számla-átalakító egység (30) segítségével az alapadatok (21) legalább egy részét tartalmazó kiválasztott adatot (41), valamint az adott számla-átalakító egység (30) saját azonosítóját (31) és végrehajtási azonosítót (42) magában foglaló azonosított számlainformációt (40) tartalmazó jelsorozat (43) állítanak elő és legalább az azonosított számlainformációt (40) tartalmazó jelsorozat (43) kinyomtatva befizetési bizonylatot (60) hoznak létre, majd az így kinyomtatott befizetési bizonylatot (60) nyújtják be a tranzakció-végrehajtó pénztárába (10).

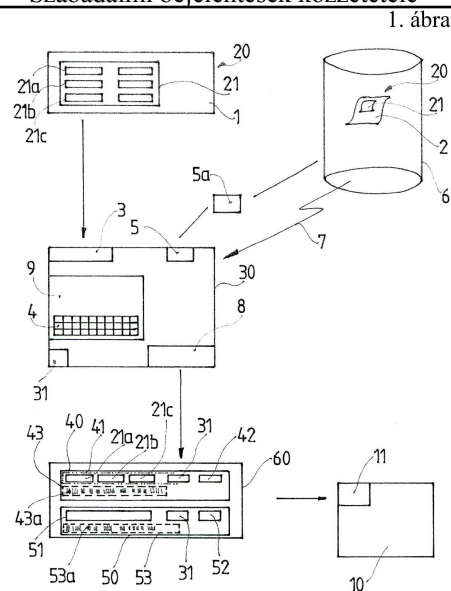

H. SZEKCIÓ - VILLAMOSSÁG, ELEKTROMOSSÁG

(51) **H01L 31/058** (2006.01)
F24J 2/20 (2006.01)

(13) **A1**

(21) **P 12 00733**

(22) 2012.12.14.

(71) Kanyó Henrik 30%, 1031 Budapest, Csónakház u. 2. IV/9. (HU)
 Mátyus György 60%, 1021 Budapest, Alsóvölgy u. 11. (HU)
 Kárpáti András 10%, 1025 Budapest, Zsindely u. 20. (HU)

(72) Kanyó Henrik 30%, 1031 Budapest, Csónakház u. 2. IV/9. (HU)
 Mátyus György 60%, 1021 Budapest, Alsóvölgy u. 11. (HU)
 Kárpáti András 10%, 1025 Budapest, Zsindely u. 20. (HU)

(54) **Jó hatásfokú, kombinált napenergia hasznosító eszköz elektromos áram és meleg víz együttes előállítására**

(57)

A találmány tárgya jó hatásfokú, kombinált napenergia hasznosító eszköz elektromos áram és meleg víz együttes előállítására, amelynek ugyanazon felületen elhelyezett napelem cella - napkollektor egysége van. A napelem cella - napkollektor egység zárt térben keringetett hűtőközeg, előnyösen víz bevezetésére szolgáló bemeneti csatlakozást (9), kimeneti csatlakozást (11), valamint elektromos kivezetést (7) tartalmaz. Az összeszerelt napelem cella - napkollektor egység igény szerint hőszigetelő anyaggal (5) körülvéve, keretbe (1) foglalva, dobozban (10) van elhelyezve. Az eszközre jellemző, hogy az egymással elektromosan összekötött szilícium alapanyagú napelem cellák (3) szintén szilícium alapanyagú, két üveglapból összeállított, zárt teret képező, hűtővíz áramlását biztosító hőcserélő napkollektor (6) felső üveglapjának (4) napsugárral érintkező külső felületére vannak rögzítve. A napkollektor (6) edzett üvegből előállított párhuzamos felső üveglapja (4) és alsó üveglapja (12) pedig folyadéknyomás ellenében összetartásra és folyadékáramlásra szolgáló távtartók (8) közbeiktatásával, oldhatatlan kötéssel van egymáshoz rögzítve.

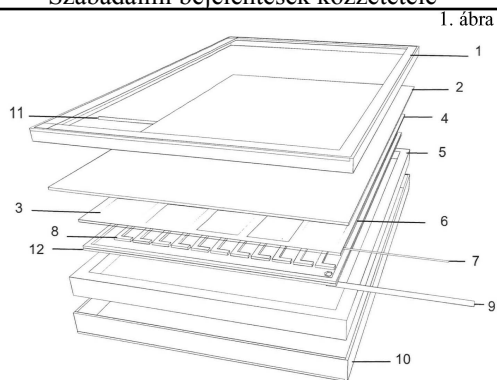

- (51) **H02K 3/28** (2006.01)
H02K 3/00 (2006.01)
H02K 3/50 (2006.01)

(13) **A1**

(21) **P 13 00746**

(22) 2013.12.19.

(71) Robert Bosch GmbH, 70469 Stuttgart, Wernerstr. 1. (DE)

(72) Cristina Ausin Alonso, DE-71636 Ludwigsburg, Kaiserstr. 3/6. (DE)

Helmut Braun, DE-74321 Bietigheim, Stauffenbergstr. 4. (DE)

Ivan Usle Ateca, ES-39600 Muriedas, Avenida de la libertad, 23B, 4, 2A (ES)

(54) **Eljárás villamos gép állórésztekercsében a fázistekercs csatlakozó vezetékeinek összekötésére, valamint villamos gép**

(30) DE1020122238840 2012.12.20. DE

(74) Mák András, SBGK Szabadalmi Ügyvivői Iroda, 1062 Budapest, Andrásy út 113. (HU)

(57)

Eljárás villamos gép (10) állórésztekercsében (18) a fázistekercs (62) csatlakozó vezetékeinek (65) összekötésére, ahol a fázistekercs (62) végeit megfogják, és a végeket és azzal a legalább két csatlakozó vezetékkel (65) egy egyenirányító hídkapcsolás (54) csatlakozó eszközével (56) villamosan vezető módon összekötik, ahol a csatlakozó vezetékeket (65) először egymással összekötik, és azután az egymással összekötött csatlakozó vezetékeket (65) villamosan vezető módon összekötik az egyenirányító hídkapcsolás (54) csatlakozó eszközének (56) egy csatlakozójával (115) azzal jellemezve, hogy a csatlakozó vezetékek (65) és a csatlakozó eszköz (56) csatlakozójának (115) összekötése előtt a csatlakozó vezetékek (65) keresztmetszetét (79) deformálják és azokat egymással közvetlenül anyagzáróan összekötik egymással. Villamos gép (10), amelynek állórésze (16) egy állórészvasmagnban (17) egy állórésztekercs (18) hordoz, ahol az állórésztekercsnek (18) legalább egy fázistekercse (62) van, és a fázistekercsnek (62) több csatlakozó vezetéke (65) van, amelyek egy egyenirányító hídkapcsolás (54) csatlakozó eszközének (56) csatlakozójával (115) villamosan vezető módon össze vannak kötve, azzal jellemezve, hogy a csatlakozó vezetékek (65) keresztmetszete (79) deformált és egymással közvetlenül anyagzáróan össze van kötve és egy csatlakozóval (115) anyagzáróan össze van kötve.

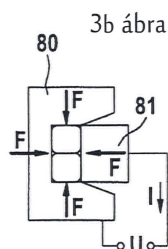

- (51) **H04B 1/64** (2006.01)
H03G 9/00 (2006.01)

H04B 3/04 (2006.01)

(13) A1

(21) P 12 00535

(22) 2012.09.14.

(71) Pécsi Tudományegyetem, 7622 Pécs, Vasvári Pál u. 4. (HU)

(72) Máthé Kálmán 40%, 7627 Pécs, Rigoder u. 22/A (HU)

Bagdán Viktor 20%, 7622 Pécs, Bajcsy-Zsilinszky u. 8. VIII. emelet/22a (HU)

Czimerman László 20%, 7632 Pécs, Keszüi út 77. I. emelet/4. (HU)

Prof. Dr. Pytel József 20%, 7634 Pécs, Pázmány Péter u. 61/a (HU)

(54) **Emberi fül torzítását modellező eszköz, valamint eljárás hangjel feldolgozására**

(74) DANUBIA Szabadalmi és Jogi Iroda Kft., 1051 Budapest, Bajcsy-Zsilinszky út 16. (HU)

(57)

A találmány tárgya hangjel feldolgozására szolgáló eszköz és eljárás. A találmány szerinti, hangjel feldolgozására szolgáló eszköznek van bemenete, kimenete, valamint bemenetre kapcsolt hangjel számára összefüggő jelterjedési útja a bemenet és a kimenet között, továbbá tartalmaz a jelterjedési útban a bemenettől a kimenet irányában a következő sorrendben elrendezve első átviteli karakterisztikájú első lineáris torzító egységet, nemlineáris átviteli karakterisztikájú nemlineáris torzító egységet a lineárisan torzított hangjel frekvenciafüggő torzítására, és második átviteli karakterisztikájú második lineáris torzító egységet, ahol a második átviteli karakterisztika lényegében megegyezik az első átviteli karakterisztika inverzével. A találmány szerinti eljárásnál hangjelet első átviteli karakterisztikával jellemzett első lineáris torzításnak vetnek alá, ezután a lineárisan torzított hangjelet frekvenciafüggő nemlineáris torzításnak vetik alá, majd az így előállított nemlineárisan torzított hangjelet második átviteli karakterisztikával jellemzett második lineáris torzításnak vetik alá, ahol a második átviteli karakterisztikát lényegében az első átviteli karakterisztika inverzeként állítják elő.

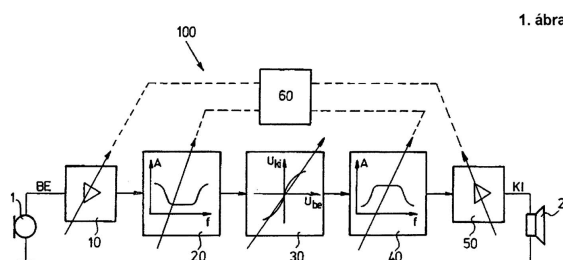

A rovat 47 darab közlést tartalmaz.

Külön tájékoztatás újdonságkutatásról**C. SZEKCIÓ - VEGYÉSZET ÉS KOHÁSZAT**

-
- (51) C07B 57/00 (2006.01)
C07C 59/50 (2006.01)
C07C 59/56 (2006.01)
C07D317/44 (2006.01)
- (13) A3
- (21) P 13 00734
- (71) Zentiva k.s., 10237 Praha 10, U Kabelovny 130 (CZ)
- (54) (3aR,4S,6R,6aS)-6-amino-2,2-dimetil-tetrahydro-3aH-ciklopenta-[d][1,3]dioxol-4-ol optikailag aktív sói és eljárás előállításukra
-
- (51) C07D413/10 (2006.01)
- (13) A3
- (21) P 13 00730
- (71) Zentiva, a.s., 102 37 Praha, Dolní Mecholupy 130 (CZ)
- (54) Eljárás 2-etoxi-1-((2'-(5-oxo-4,5-dihidro-1,2,4-oxadiazol-3-il)-bifenil-4-il)-metil)-1H-benzo[d]imidazol-7-karboxilátok előállítására és ezek átalakítása azilsartanná
-
- (51) C07D413/10 (2006.01)
- (13) A3
- (21) P 13 00733
- (71) Zentiva, k.s., 102 37 Dolny Mecholupy, Praha 10, U Kabelovny 130 (CZ)
- (54) Eljárás 2-etoxi-1-((2'-(5-oxo-4,5-dihidro-1,2,4-oxadiazol-3-il)-bifenil-4-il)-metil)-1H-benzol[d]imidazol-7-karboxilátok előállítására és ezek átalakítása azilsartanná
-
- (51) C11B 11/00 (2006.01)
A61K 35/64 (2006.01)
C07C 27/26 (2006.01)
C07F 9/02 (2006.01)
- (13) A3
- (21) P 02 01750
- (71) Bayer Intellectual Property GmbH, 40789 Monheim, Alfred-Nobel-Strasse 10 (DE)
- (54) Eljárás koumafosz leválasztására méhviaszból
-

A rovat 4 darab közlést tartalmaz.

Megadott szabadalmak

A. SZEKCIÓ - KÖZSZÜKSÉGLETI CIKKEK

- (51) **A01N 43/90** (2006.01)
C07D498/04 (2006.01)
- (13) **B1**
- (11) **229.763** 2014.05.22.
- (21) **P 02 02813**
(22) 2000.09.05.
(40) 2003.01.28
(73) Syngenta Participations AG., Bázél, (CH)
(72) Glock, Jutta, Mumpf, (CH)
- (54) **Herbicidek kompozíció**
- (30) 1643/99 1999.09.07 CH
(86) EP0008661
(87) 0117353
(74) S.B.G. & K. Szabadalmi Ügyvivői Iroda, 1062 Budapest, Andrásy út 113. (HU)
-
- (51) **A01N 47/38** (2006.01)
- (13) **B1**
- (11) **229.733** 2014.05.13.
- (21) **P 13 00296**
(22) 2002.09.10.
(40) 2005.01.28
(73) Bayer CropScience AG, 40789 Monheim, Alfred-Nobel-Strasse 50 (DE)
(72) dr. Feucht, Dieter, Monheim, (DE)
Dahmen, Peter , Neuss, (DE)
dr. Drewes, Mark Wilhelm, Langenfeld, (DE)
dr. Pontzen, Rolf, Leichlingen, (DE)
Gesing, Ernst Rudolf F., Erkrath, (DE)
- (54) **Szubsztituált tién-3-il-szulfonilamino-(tio)karbonil-triazolin(tio)on-származékokat tartalmazó herbicidek készítmények**
- (62) P0402121 2002.09.10. HU
(30) 101 46 591.2 2001.09.21 DE
(86) EP0210103
(87) 03026426
(74) Schläfer László, DANUBIA Szabadalmi és Jogi Iroda Kft., 1051 Budapest, Bajcsy-Zs. út 16. (HU)
-
- (51) **A47J 37/04** (2006.01)
A47J 37/00 (2006.01)
- (13) **B1**
- (11) **229.770** 2014.05.26.
- (21) **P 08 00769**
(22) 2008.12.19.
(40) 2010.12.28
(73) Gyepes Zsolt, 6200 Kiskőrös, Liget u. 5. II/8. (HU)
-

(72) Gyepes Zsolt, 6200 Kiskőrös, Liget u. 5. II/8. (HU)

(54) Grilldob grillsütő szerkezetéhez nyársonsült ételek készítésére, valamint grilldob rendszer

(51) **A61B 17/32** (2006.01)

A61B 1/00 (2006.01)

A61B 1/005 (2006.01)

A61B 1/06 (2006.01)

A61B 17/34 (2006.01)

(13) **B1**

(11) **229.773** 2014.05.27.

(21) **P 09 00538**

(22) 2009.09.02.

(40) 2011.04.28

(73) dr. Csiky László 50%, 2096 Üröm, Huszár u. 6. (HU)

EMD Endoszkóp Műszer Kft. 50%, 4032 Debrecen, Lóverseny u. 5. (HU)

(72) dr. Csiky László, 2096 Üröm, Huszár u. 6. (HU)

(54) Eszköz sebészeti beavatkozáshoz

(74) Kacsuk Zsófia szabadalmi ügyvivő, 1139 Budapest, Üteg u. 11/a (HU)

KACSUKPATENT Európai Szabadalmi és Védjegy Iroda Kft., 1139 Budapest, Üteg u. 11/a. (HU)

(51) **A61C 17/34** (2006.01)

(13) **B1**

(11) **229.771** 2014.05.26.

(21) **P 04 02090**

(22) 2002.10.01.

(40) 2005.01.28

(73) Orawave, LLC, 48017 Clawson, Michigan, 800 North Crooks Road (US)

(72) Prineppi, Frank Joseph, Fort Lauderdale, Florida, (US)

(54) Elektromos fogkefe és eljárás elektromos fogkefe előállítására

(30) 09/969,632 2001.10.04 US

(86) GB0204438

(87) 03028581

(74) Erdély Péter, DANUBIA Szabadalmi és Védjegy Iroda Kft., 1051 Budapest, Bajcsy-Zs. út 16. (HU)

(51) **A61K 9/50** (2006.01)

A61K 9/12 (2006.01)

(13) **B1**

(11) **229.730** 2014.05.07.

(21) **P 00 02478**

(22) 1998.09.29.

(40) 2000.12.28

(73) Nektar Therapeutics, San Carlos, Kalifornia, (US)

(72) Tarara, Thomas E., San Diego, Kalifornia, (US)

Weers, Jeffrey G., San Diego, Kalifornia, (US)

Kabalnov, Alexey, Corvalis, Oregon, (US)

Schutt, Ernest G., San Diego, Kalifornia, (US)

Dellamary, Luis A., San Marcos, Kalifornia, (US)

(54) Perforált mikrorészecskék és felhasználásuk módszerei

(30) 60/060,337 1997.09.29 US

Megadott szabadalmak

- 09/106,932 1998.06.29 US
 09/133,848 1998.08.14 US
 (86) US9820602
 (87) 9916419
 (74) ifj. Szentpéteri Ádám, S.B.G. & K. Budapesti Nemzetközi Szabadalmi Iroda, 1062 Budapest, Andrássy út 113.
 (HU)

- (51) **A61K 31/46** (2006.01)
C07D451/10 (2006.01)
 (13) **B1**
 (11) **229.762** 2014.05.22.
 (21) **P 04 00333**
 (22) 2002.06.08.
 (40) 2004.12.28
 (73) Boehringer Ingelheim Pharma GmbH & Co. KG, 55216 Ingelheim/Rhein, (DE)
 (72) Sieger, Peter, Mittelbiberach, (DE)
 Werthmann, Ulrike, Biberach/Riss, (DE)
 (54) **Kristályos antikolinergikum, eljárás előállítására és alkalmazása gyógyszerkészítmény előállítására**
 (30) 101 29 710.6 2001.06.22 DE
 102 15 436.8 2002.04.08 DE
 (86) EP0206291
 (87) 03000265
 (74) Ráthonyi Zoltán, S.B.G. & K. Szabadalmi Ügyvivői Iroda, 1062 Budapest, Andrássy út 113. (HU)

- (51) **A61K 31/5517** (2006.01)
A61P 25/18 (2006.01)
C07D495/04 (2006.01)
 (13) **B1**
 (11) **229.767** 2014.05.22.
 (21) **P 05 01046**
 (22) 2005.11.11.
 (40) 2007.08.28
 (73) EGIS Gyógyszergyár Nyilvánosan Működő Részvénytársaság, 1106 Budapest, Keresztúri út 30-38. (HU)
 (72) Koványiné dr. Lax Györgyi 32%, 1141 Budapest, Mogyoródi út 110. (HU)
 dr. Németh Gábor 6%, 1149 Budapest, Kövér Lajos u. 49/a (HU)
 Krasznai György 24%, 1172 Budapest, XIII. u. 38. (HU)
 Mesterházy Norbert 8%, 9700 Szombathely, Horváth B. krt. 28. (HU)
 dr. Nagy Kálmán 14%, 1025 Budapest, Turista u. 2/a (HU)
 dr. Vereczkeyné Donáth Györgyi 14%, 1034 Budapest, San Marco u. 52. (HU)
 Szent-Királyi Zsuzsanna 2%, 1223 Budapest, Tüzliliom u. 51. (HU)

(54) Eljárás olanzapin előállítására

- (51) **A61K 49/00** (2006.01)
 (13) **B1**
 (11) **229.731** 2014.05.07.
 (21) **P 01 00206**
 (22) 1999.01.14.
 (40) 2001.06.28
 (73) Bristol-Myers Squibb Pharma Company, Princeton, New Jersey, (US)

-
- (72) Hui, Poh K., Wellesley, Massachusetts, (US)
 Bishop, John E., Groton, Massachusetts, (US)
 jr. Madrigal, Eleodoro S., Acton, Massachusetts, (US)
- (54) **Lipidkeverék előállítása és a lipidkeveréket tartalmazó foszfolipid szuszpenzió**
- (30) 60/071,332 1998.01.14 US
 (86) US9900747
 (87) 9936104
 (74) DANUBIA Szabadalmi és Védjegy Iroda Kft., 1051 Budapest, Bajcsy-Zs. út 16. (HU)
-

B. SZEKCIÓ - IPARI MŰVELETEK ÁLTALÁBAN ÉS SZÁLLÍTÁS

- (51) **B01J 37/02** (2006.01)
B01J 23/85 (2006.01)
B01J 23/888 (2006.01)
C01G 49/04 (2006.01)
- (13) **B1**
- (11) **229.729** 2014.05.07.
- (21) **P 01 05159**
- (22) 2000.01.13.
 (40) 2002.04.29
- (73) ALBEMARLE NETHERLANDS B.V., 3818 LE Amersfoort, Stationsplein 4 (NL)
- (72) Eijsbouts, Sonja, Nieuwkuijk, (NL)
 Oogjen, Bob Gerardus, Almere, (NL)
 Homan Free, Harmannus Willem, Hoevelaken, (NL)
 Cerfontain, Marinus Bruce, Amszterdam, (NL)
 Riley, Kenneth Lloyd, Baton Rouge, Louisiana, (US)
 Soled, Stuart Leon, Pittstown, New Jersey, (US)
 Miseo, Sabato, Pittstown, New Jersey, (US)
- (54) **Kevert fém katalizátor készítmény, előállítása és alkalmazása**
- (30) 09/231,118 1999.01.15 US
 09/231,125 1999.01.15 US
 (86) EP0000355
 (87) 0041810
 (74) dr. Valyon Józsefné, DANUBIA Szabadalmi és Védjegy Iroda Kft., 1051 Budapest, Bajcsy-Zs. út 16. (HU)
-

- (51) **B01J 37/03** (2006.01)
B01J 23/85 (2006.01)
B01J 23/888 (2006.01)
C10G 49/04 (2006.01)
- (13) **B1**
- (11) **229.727** 2014.05.07.
- (21) **P 01 05156**
- (22) 2000.01.13.
 (40) 2002.04.29
- (73) ALBEMARLE NETHERLANDS B.V., 3818 LE Amersfoort, Stationsplein 4 (NL)
- (72) Eijsbouts, Sonja, Nieuwkuijk, (NL)
 Oogjen, Bob Gerardus, Almere, (NL)
 Homan Free, Harmannus Willem, Hoevelaken, (NL)
-

Megadott szabadalmak

Cerfontain, Marinus Bruce, Amszterdam, (NL)
 Riley, Kenneth Lloyd, Baton Rouge, Louisiana, (US)
 Soled, Stuart Leon, Pittstown, New Jersey, (US)
 Miseo, Sabato, Pittstown, New Jersey, (US)

(54) Új kevert fém katalizátor együttes lecsapatással történő előállítás és alkalmazása

- (30) 99200099.2 1999.01.15 EP
 09/231,125 1999.01.15 US
 (86) EP0000354
 (87) 0041811
 (74) dr. Valyon Józsefné, DANUBIA Szabadalmi és Védjegy Iroda Kft., 1051 Budapest, Bajcsy-Zs. út 16. (HU)

- (51) **B28C 5/14** (2006.01)
B01F 7/04 (2006.01)
B28C 5/42 (2006.01)
B28C 7/14 (2006.01)
B28C 9/00 (2006.01)

(13) B1

- (11) **229.741** 2014.05.16.
 (21) **P 09 00522**
 (22) 2009.08.26.
 (40) 2011.03.28
 (73) Petrovicza Péter, 2451 Ercsi, Fő u. 29. (HU)
 Tuba László, 2451 Ercsi, Cukorgyári ltp. 21/a (HU)
 (72) Petrovicza Péter, 2451 Ercsi, Fő u. 29. (HU)
 Tuba László, 2451 Ercsi, Cukorgyári ltp. 21/a (HU)

(54) Eljárás, keverőegység és szerkezeti elrendezés könnyű, kevert építőipari alapanyag folyamatos előállítására

- (74) Benkőné Csillag Lucia szabadalmi ügyvivő, 1111 Budapest, Bartók Béla út 50. (HU)

- (51) **B60K 6/48** (2007.10)
B60K 6/365 (2007.10)
B60K 6/40 (2007.10)

(13) B1

- (11) **229.758** 2014.05.20.
 (21) **P 11 00638**
 (22) 2011.11.21.
 (40) 2013.06.28
 (73) dr. Simonyi Sándor, 3102 Salgótarján (Baglyasalja), Petőfi u. 59. (HU)
 dr. Palkovics László, 1111 Budapest, Irinyi János u. 31. (HU)
 (72) dr. Simonyi Sándor, 3102 Salgótarján (Baglyasalja), Petőfi u. 59. (HU)
 dr. Palkovics László, 1111 Budapest, Irinyi János u. 31. (HU)

(54) Magas hatékonyságú energiaátviteli rendszer gépjárművekhez

- (74) Tóth-Szabó István, 1138 Budapest, Párkány u. 30. IX/56. (HU)

- (51) **B62D 47/02** (2006.01)
B60D 5/00 (2006.01)
B62D 53/04 (2006.01)

(13) B1

- (11) **229.757** 2014.05.20.

- (21) **P 11 00607**
 (22) 2011.11.02.
 (40) 2013.06.28
 (73) dr. Szabó István, 1038 Budapest, Óbor köz 2. I/4. (HU)
 (72) dr. Szabó István, 1038 Budapest, Óbor köz 2. I/4. (HU)
 (54) **Két forgáspontú futóműves csuklóegység közúti járművekhez**

- (51) **B62K 5/00** (2006.01)
 (13) **B1**
 (11) **229.768** 2014.05.26.
 (21) **P 10 00618**
 (22) 2010.11.16.
 (40) 2012.08.28
 (73) Végh András, 1012 Budapest, Attila út 113. 3. em. 14. (HU)
 (72) Végh András, 1012 Budapest, Attila út 113. 3. em. 14. (HU)
 (54) **Csúszótengellyel hajtott jármű**

C. SZEKCIÓ - VEGYÉSZET ÉS KOHÁSZAT

- (51) **C02F 1/00** (2006.01)
 C02F 1/52 (2006.01)
 C02F 1/62 (2006.01)
 C02F 1/72 (2006.01)
 C02F 3/00 (2006.01)
 C02F 9/00 (2006.01)
 (13) **B1**
 (11) **229.742** 2014.05.16.
 (21) **P 05 00225**
 (22) 2005.02.21.
 (40) 2008.03.28
 (73) BorsodChem Zrt. 60%, 3700 Kazincbarcika, Bólyai tér 1. (HU)
 GE Water and Process Technologies Hungary Kft. 40%, 2840 Oroszlány, Bláthy Ottó u. 4. (HU)
 (72) Papp István 11%, 3532 Miskolc, Kohó út 7. (HU)
 Kovács F. László 10%, 3700 Kazincbarcika, Szeder u. 3. (HU)
 Molnár József 9%, 3700 Kazincbarcika, Kazinczy Ferenc tér 3. IV/10. (HU)
 Nagy László 8%, 3525 Miskolc, Szepessy Pál út 2. I/1. (HU)
 dr. Csuták János 8%, 3600 Ózd, Gömöri u. 65. (HU)
 Lőrincz Szilvia 6%, 6100 Kiskunfélegyháza, Liget út 5/a (HU)
 Szabó István 5%, 3700 Kazincbarcika, Barabás Miklós út 14. (HU)
 Sziklai Sándor 3%, 3532 Miskolc, Andrásy út 8. I/4. (HU)
 Holvay Benedek 8%, 2092 Budakeszi, József A. u. 42. (HU)
 Krüzsely Sándor 8%, 1033 Budapest, Kaszásdűlő u. 1. (HU)
 dr. Pólik András 8%, 9026 Győr, Ady E. u. 15. (HU)
 Tomacsek Tamás 8%, 2800 Tatabánya, Réti u. 56. (HU)
 Vécsey László 8%, 2800 Tatabánya, Sárbereki ltp. 126. (HU)
 (54) **Eljárás technológiai vizek kezelésére**
 (74) Bank of China (Hungária) Hitelintézet Zrt., 1054 Budapest, Szabadság tér 7. (HU)
 Dr. Krajnyák & Társa Ügyvédi Iroda, 1012 Budapest, Logodi u. 5-7. (HU)

-
- (51) C02F 11/12 (2006.01)
- (13) B1
- (11) 229.745 2014.05.16.
- (21) P 10 00203
- (22) 2010.04.13.
- (40) 2012.08.28
- (73) dr. Raisz Iván 50%, 3561 Felsőzsolca, Gózon Lajos u. 4. (HU)
Barta István 10%, 4400 Nyíregyháza, Munkás u. 1/a (HU)
Fábrri László 10%, 3630 Putnok, Bányász út 50. (HU)
Raisz Iván 10%, 2310 Szigetszentmiklós, Tebe sor 32. (HU)
Szentpéteri István 10%, 3529 Miskolc, Aulich u. 58. (HU)
Zelei György 10%, 3561 Onga, Széchenyi u. 2/a (HU)
- (72) dr. Raisz Iván 50%, 3561 Felsőzsolca, Gózon Lajos u. 4. (HU)
Barta István 10%, 4400 Nyíregyháza, Munkás u. 1/a (HU)
Fábrri László 10%, 3630 Putnok, Bányász út 50. (HU)
Raisz Iván 10%, 2310 Szigetszentmiklós, Tebe sor 32. (HU)
Szentpéteri István 10%, 3529 Miskolc, Aulich u. 58. (HU)
Zelei György 10%, 3561 Onga, Széchenyi u. 2/a (HU)
- (54) **Áramtermelés kommunális szennyvíziszapból annak szárításával és eltüzelésével**
-
- (51) C04B 24/08 (2006.01)
- C04B 14/00 (2006.01)
- C04B 16/00 (2006.01)
- C04B 18/00 (2006.01)
- C04B 20/00 (2006.01)
- C04B 24/02 (2006.01)
- E04C 2/02 (2006.01)
- (13) B1
- (11) 229.740 2014.05.16.
- (21) P 10 00030
- (22) 2010.01.19.
- (40) 2010.07.28
- (73) Redice Holdings Ltd., 2401 Egkomi, Nicosia, Lykavitou 29 (CY)
- (72) Komlódi Ferenc 16.1%, 1116 Budapest, Barázda u. 18. 203. lakás (HU)
Flösser István 16.1%, 2800 Tatabánya, Bánhidai ltp. 327. III. em. 8. (HU)
Hoffer József 3.4%, 5700 Gyula, Ince pápa u. 8. (HU)
Móczáné Szücs Ildikó 16.1%, 6000 Kecskemét, Máriahegy tanya 261. (HU)
Nyírő László 16.1%, 2094 Nagykovácsi, Hóvirág u. 14. (HU)
Szabó Tamás 16.1%, 2230 Gyömrő, Klapka u. 87. (HU)
Szöllősi Gábor 16.1%, 1046 Budapest, Nagy Sándor u. 6. (HU)
- (54) **Eljárás építőanyag előállítására, valamint az eljárással előállított hőszigetelő vakolat, könnyűbeton, alakos építési elem és építőipari segédanyag**
- (74) Gödölle,Kékes,Mészáros & SZABÓ Szabadalmi és Védjegy Iroda,Dr.Gödölle István szabadalmi ügyvivő, 1024 Budapest, Keleti Károly u. 13/b (HU)
Gödölle,Kékes,Mészáros & SZABÓ Szabadalmi és Védjegy Iroda,Dr.Gödölle István szabadalmi ügyvivő, 1024 Budapest, Keleti Károly u. 13/b (HU)
-
- (51) C07C409/38 (2006.01)
-

Megadott szabadalmak

-
- C07C407/00** (2006.01)
C08K 5/14 (2006.01)
- (13) B1**
(11) 229.725 2014.05.07.
(21) P 04 00769
(22) 2002.02.07.
(40) 2004.07.28
(73) ARKEMA FRANCE, 92700 Colombes, 420 rue d'Estienne d'Orves (FR)
(72) Grimaldi, Sandra, Sainte Foy-les-Lyon, (FR)
Jeyaraj, Gurusamy, Cuddalore, Tamil Nadu, (IN)
- (54) Eljárás peroxiészter előállítására**
(30) 01/01921 2001.02.13 FR
(86) FR0200475
(87) 02064555
(74) dr. Molnár István, DANUBIA Szabadalmi és Védjegy Iroda Kft., 1051 Budapest, Bajcsy-Zs. út 16. (HU)
-

- (51) C07D207/16** (2006.01)
A61K 31/401 (2006.01)
- (13) B1**
(11) 229.738 2014.05.14.
(21) P 09 00638
(22) 2009.10.07.
(40) 2011.05.30
(73) EGIS Gyógyszergyár, 1106 Budapest, Keresztúri út 30-38. (HU)
(72) dr. Mravik András 24%, 1172 Budapest, Ósagárd u. 41. (HU)
dr. Pongó László 11%, 2144 Kerepes, Hold u. 31. (HU)
dr. Kőhegyi Imre 12%, 1093 Budapest, Lónyai u. 24. (HU)
dr. Volk Balázs 11%, 1165 Budapest, Atlasz u. 34. (HU)
dr. Németh Gábor 10%, 1149 Budapest, Kövér Lajos u. 49/a (HU)
Barkóczy József 7%, 1016 Budapest, Szirom u. 4-6. (HU)
dr. Nagy Kálmán 6%, 1025 Budapest, Turista út 2/a (HU)
Ruzsics György 6%, 7191 Hőgyész, Dózsa Gy. u. 21. (HU)
Broda Judit 4%, 1118 Budapest, Tűzkő u. 2. (HU)
dr. Dancsó András 3%, 1183 Budapest, Tartsay V. u. 7. (HU)
Keszthelyi Adrienn 3%, 1106 Budapest, Gyakorló u. 16. II. 11. (HU)
dr. Debreczeni József 3%, 1107 Budapest, Somfa köz 4. (HU)

(54) Gyógyászati készítmények előállítására alkalmazható vildagliptin szervesen só adduktumok

-
- (51) C07D211/62** (2006.01)
A61K 31/445 (2006.01)
A61P 19/10 (2006.01)
A61P 37/04 (2006.01)
C07D401/06 (2006.01)
- (13) B1**
(11) 229.764 2014.05.22.
(21) P 01 02071
(22) 1999.05.10.
(40) 2002.03.28
(73) HELSINN HEALTHCARE SA, 6912 Lugano-Pazzallo, Via Pian Scairolo 9 (CH)
-

- (72) Hansen, Thomas Kruse, Herlev, (DK)
Ankersen, Michael, Frederiksberg, (DK)
- (54) A növekedési hormon felszabadulását előidéző vegyületek**
- (30) 0636/98 1998.05.11 DK
PA 1998
00875 1998.07.01 DK
- (86) DK9900260
- (87) 9958501
- (74) SBGK Szabadalmi és Ügyvédi Iroda, 1062 Budapest, Andrásy út 113. (HU)

- (51) C07D239/00** (2006.01)
- (13) B1**
- (11) 229.732** 2014.05.14.
- (21) P 09 00285**
- (22) 2009.05.07.
- (40) 2011.01.28
- (73) EGIS Gyógyszergyár Nyilvánosan Működő Részvénytársaság, 1106 Budapest, Keresztúri út 30-38 (HU)
- (72) dr. Tömpe Péter 8%, 1116 Budapest, Szalóki u. 29. (HU)
dr. Vágó Pál 30%, 1173 Budapest, Sági u. 1. (HU)
Volk Balázs 30%, 1165 Budapest, Atlasz u. 34. (HU)
Barkóczy József 20%, 1016 Budapest, Szirom u. 4-6. (HU)
dr. Simig Gyula 12%, 1126 Budapest, Hollósy S. u. 25. (HU)
- (54) Rosuvastatin sók és eljárás előállításukra**

- (51) C07D277/82** (2006.01)
A61K 31/428 (2006.01)
A61K 31/47 (2006.01)
A61P 3/10 (2006.01)
A61P 29/00 (2006.01)
C07D215/12 (2006.01)
C07D215/36 (2006.01)
C07D215/48 (2006.01)
C07D277/68 (2006.01)
C07D417/04 (2006.01)
C07D417/12 (2006.01)
- (13) B1**
- (11) 229.736** 2014.05.13.
- (21) P 03 01482**
- (22) 2001.06.27.
- (40) 2003.09.29
- (73) Tularik, Inc., South San Francisco, Kalifornia, (US)
Japan Tobacco, Inc., Tokió, (JP)
- (72) Mcgee, Lawrence, R., Pacifica, Kalifornia, (US)
Houze, Jonathan B., San Mateo, Kalifornia, (US)
Rubenstein, Steven M., Pacifica, Kalifornia, (US)
Hagiwara, Atsushi, Osaka, (JP)
Furukawa, Noboru, Osaka, (JP)
Shinkai, Hisashi, Osaka, (JP)
- (54) Kinolinil- és benzotiazolil-származékok, mint PPAR-gamma-modulátorok**

-
- (30) 60/214,810 2000.06.28 US
 (86) US0120756
 (87) 0200633
 (74) Baranyi Éva, DANUBIA Szabadalmi és Védjegy Iroda Kft., 1051 Budapest, Bajcsy-Zs. út 16. (HU)
-
- (51) **C07D337/08** (2006.01)
A61K 31/38 (2006.01)
A61P 3/06 (2006.01)
C07K 5/00 (2006.01)
- (13) **B1**
- (11) **229.761** 2014.05.22.
- (21) **P 01 02256**
 (22) 1999.05.28.
 (40) 2001.12.28
 (73) Sanofi-Aventis Deutschland GmbH, Frankfurt/Main, (DE)
 (72) dr. Frick, Wendelin, Hünstetten-Beuerbach, (DE)
 dr. Enhsen, Alfons, Büttelborn, (DE)
 dr. Glombik, Heiner, Hofheim/Taunus, (DE)
 dr. Heuer, Hubert, Schwabenheim, (DE)
- (54) **Benzo(b)tiepin-1,1-dioxid-származékok, ezek előállítására szolgáló eljárás, ezeket tartalmazó gyógyszerek és ezek alkalmazása**
- (30) 198 25 804.6 1998.06.10 DE
 (86) EP9903701
 (87) 9964410
 (74) dr. Kiss Ildikó, DANUBIA Szabadalmi és Védjegy Iroda Kft., 1051 Budapest, Bajcsy-Zs. út 16. (HU)
-
- (51) **C07D401/14** (2006.01)
A61K 31/444 (2006.01)
A61P 35/00 (2006.01)
- (13) **B1**
- (11) **229.737** 2014.05.13.
- (21) **P 03 02598**
 (22) 2002.01.11.
 (40) 2003.11.28
 (73) AMGEN Inc., Thousand Oaks, Kalifornia, (US)
 (72) Chen, Guoqing, Thousand Oaks, Kalifornia, (US)
 Adams, Jeffrey, Thousand Oaks, Kalifornia, (US)
 Bemis, Jean, Arlington, Massachusetts, (US)
 Booker, Shon, Newbury Park, Kalifornia, (US)
 Cai, Guolin, Thousand Oaks, Kalifornia, (US)
 Croghan, Michael, Ventura, Kalifornia, (US)
 Dipietro, Lucian, Gloucester, Massachusetts, (US)
 Dominguez, Celia, Thousand Oaks, Kalifornia, (US)
 Elbaum, Daniel, Newton, Massachusetts, (US)
 Germain, Julie, Somerville, Massachusetts, (US)
 Geuns-Meyer, Stephanie D., Medford, Massachusetts, (US)
 Handley, Michel, Ventura, Kalifornia, (US)
 Huang, Qi, Moorpark, Kalifornia, (US)
 Kim, Joseph L., Wayland, Massachusetts, (US)
-

Kim, Tae-Seong, Thousand Oaks, Kalifornia, (US)
 Kiselyov, Alexander, Jersey City, New Jersey, (US)
 Ouyang, Xiaohu, Flushing, New York, (US)
 Patel, Vinod F., Acton, Massachusetts, (US)
 Smith, Leon M., Sommerset, New Jersey, (US)
 Stec, Markian, Filmore, Kalifornia, (US)
 Tasker, Andrew, Simi Valley, Kalifornia, (US)
 Xi, Ning, Thosand Oaks, Kalifornia, (US)
 Xu, Shimin, Newbury Park, Kalifornia, (US)
 Yuan, Chester Chenguang, Newbury Park, Kalifornia, (US)

(54) N-(3,3-dimetilindolin-6-il)-{2-[(4-piridilmetil)amino]-(3-piridil)}karboxamid és az ezt tartalmazó gyógyszerkészítmények

(30) 60/261,339 2001.01.12 US
 60/323,764 2001.09.19 US
 10/046,681 2002.01.10 US

(86) US0200743

(87) 02066470

(74) ifj. Szentpéteri Ádám, S.B.G. & K. Szabadalmi Ügyvivői Iroda, 1062 Budapest, Andrassy út 113. (HU)

(51) **C07D417/12** (2006.01)

A61K 31/423 (2006.01)

C07D263/58 (2006.01)

C07D413/12 (2006.01)

C07D413/14 (2006.01)

C07D417/14 (2006.01)

C07D493/04 (2006.01)

C07D498/04 (2006.01)

C07D513/04 (2006.01)

(13) **B1**

(11) **229.765** 2014.05.22.

(21) **P 04 00438**

(22) 2002.05.10.

(40) 2004.08.30

(73) Tibotec Pharmaceuticals Ltd., Little Island, Co Cork, Eastgate Village, Eastgate (IE)

(72) Surleraux, Dominique Louis Nestor Ghislain, Machelen, (BE)

Vendeville, Sandrine Marie Helene, Brüsszel, (BE)

Verschueren, Wim Gaston, Berchem, (BE)

de Bethune, Marie-Pierre T.M.M.G., Everberg, (BE)

de Kock, Herman Augustinus, Arendonk, (BE)

Tahri, Abdellah, Heverlee, (BE)

(54) Széles spektrumú 2-amino-benzoxazol-szulfonamid HIV proteáz inhibitorok

(30) 01201732.3 2001.05.11 EP

(86) EP0205212

(87) 02092595

(74) Dr. Török Ferenc, DANUBIA Szabadalmi és Jogi Iroda Kft., 1051 Budapest, Bajcsy-Zsilinszky út 16. (HU)

(51) **C07D471/20** (2006.01)

A61K 31/444 (2006.01)

C07D471/04 (2006.01)

Megadott szabadalmak

-
- C07D487/04** (2006.01)
C07D487/14 (2006.01)
C07D495/14 (2006.01)
C07D498/04 (2006.01)
- (13) B1**
(11) 229.766 2014.05.22.
(21) P 99 03948
 (22) 1996.12.20.
 (40) 2000.03.28
 (73) Janssen Pharmaceutica N.V., Beerse, (BE)
 (72) Janssens, Frans Eduard, Bonheiden, (BE)
 Leenaerts, Joseph Elisabeth, Rijkevorsel, (BE)
 van Roosbroeck, Yves Emiel Maria, Heist-op den-Berg, (BE)
- (54) 1-(1,2-diszubsztituált piperidinil)-4-(kondenzált imidazolil)-piperidin-származékok**
 (30) 95203652.3 1995.12.27 EP
 (86) EP9605885
 (87) 9724356
 (74) dr. Kiss Ildikó, DANUBIA Szabadalmi és Védjegy Iroda Kft., 1051 Budapest, Bajcsy-Zs. út 16. (HU)
-
- (51) C07H 15/04** (2006.01)
C07H 5/04 (2006.01)
- (13) B1**
(11) 229.722 2014.05.07.
(21) P 00 00740
 (22) 2000.02.18.
 (40) 2001.03.28
 (73) SANOFI-AVENTIS, 75013 Párizs, (FR)
 (72) Claassen, Henricus Cornelius Jozephus, Rijkevoort, (NL)
- (54) Eljárás szerves azidok előállítására**
 (30) 99200484.6 1999.02.19 EP
 (74) Olchváry Gézáné, DANUBIA Szabadalmi és Védjegy Iroda Kft., 1051 Budapest, Bajcsy-Zs. út 16. (HU)
-
- (51) C07K 5/062** (2006.01)
A61K 31/38 (2006.01)
A61K 31/425 (2006.01)
A61K 38/05 (2006.01)
A61P 25/00 (2006.01)
A61P 29/00 (2006.01)
C07D333/38 (2006.01)
C07D409/12 (2006.01)
C07D413/12 (2006.01)
C07D417/12 (2006.01)
C07K 5/065 (2006.01)
- (13) B1**
(11) 229.760 2014.05.22.
(21) P 04 02081
 (22) 2002.10.28.
 (40) 2005.02.28
 (73) Malesci Istituto Farmacobiologico S.p.A., Bagno a Ripoli, (IT)
-

-
- (72) Sisto, Alessandro, Róma, (IT)
 Caciagli, Valerio, Róma, (IT)
 Altamura, Maria, Firenze, (IT)
 Giolitti, Alessandro, Firenze, (IT)
 Fedi, Valentina, Campi Bisenzio, (IT)
 Guidi, Antonio, Firenze, (IT)
 Giannotti, Danilo, Altopascio, (IT)
 Harmat, Nicholas, Figline Valdarno, (IT)
 Nannicini, Rossano, Terranova Bracciolini, (IT)
 Pasqui, Franco, Viareggio, (IT)
 Maggi, Carlo Alberto, Firenze, (IT)
- (54) **NK-2 antagonistá hatású egyenes láncú bázisos vegyületek és ezeket tartalmazó gyógyszerészeti készítmények**
- (30) FI2001A000203 2001.10.29 IT
 FI2002A000104 2002.06.14 IT
- (86) EP0212022
 (87) 03037916
- (74) Baranyi Éva, DANUBIA Szabadalmi és Védjegy Iroda Kft., 1051 Budapest, Bajcsy-Zs. út 16. (HU)
-
- (51) **C07K 16/18** (2006.01)
A61K 39/00 (2006.01)
A61P 25/28 (2006.01)
C12N 5/10 (2006.01)
C12N 15/13 (2006.01)
- (13) **B1**
- (11) **229.759** 2014.05.22.
- (21) **P 02 04074**
- (22) 2001.02.26.
 (40) 2003.03.28
- (73) Ely Lilly and Company, Indianapolis, Indiana, (US)
 WASHINGTON UNIVERSITY, St.Louis, Missouri, (US)
- (72) Holtzman, David M., St. Louis, Missouri, (US)
 Demattos, Ronald, St. Louis, Missouri, (US)
 Bales, Kelly R., Cloverdale, Indiana, (US)
 Paul, Steven M., Carmel, Indiana, (US)
 Tsurushita, Naoya, Palo Alto, Kalifornia, (US)
 Vasquez, Maximiliano, Palo Alto, Kalifornia, (US)
- (54) **Abéta peptidet kiválasztó humanizált ellenanyagok**
- (30) 60/184,601 2000.02.24 US
 60/254,465 2000.12.08 US
 60/254,498 2000.12.08 US
- (86) US0106191
 (87) 0162801
- (74) ifj. Szentpéteri Ádám, S.B.G. & K. Szabadalmi Ügyvivői Iroda, 1062 Budapest, Andrásy út 113. (HU)
-
- (51) **C08F210/06** (2006.01)
F16L 9/12 (2006.01)
- (13) **B1**
- (11) **229.726** 2014.05.07.
-

-
- (21) **P 04 02369**
 (22) 2002.11.06.
 (40) 2005.02.28
 (73) Borealis Technology Oy, Porvoo, (FI)
 (72) Ebner, Karl, Rohr, (AT)
 Emig, Jürgen, Weiz, (AT)
 Ruemer, Franz, St. Georgen, (AT)
- (54) **Nyomócsövek**
 (30) 01127005.5 2001.11.14 EP
 (86) EP0212368
 (87) 03042260
 (74) Derzsi Katalin, S.B.G. & K. Szabadalmi Ügyvivői Iroda, 1062 Budapest, Andrásy út 113. (HU)
-
- (51) **C08G 14/08** (2006.01)
 (13) **B1**
 (11) **229.728** 2014.05.07.
 (21) **P 00 02769**
 (22) 1998.07.09.
 (40) 2000.12.28
 (73) Isover Saint-Gobain, Courbevoie, (FR)
 (72) Lericque, Bernard, Rantigny, (FR)
 Tetart, Serge, Saint-Maximin, (FR)
 Labbe, Claire, Creil, (FR)
 Espiard, Philippe, Gouvieux, (FR)
- (54) **Írező készítményben alkalmazható fenolgyanta, eljárás fenolgyantát tartalmazó írező készítmény előállítására és írező készítmény**
 (30) 97/08936 1997.07.15 FR
 (86) FR9801484
 (87) 9903906
 (74) dr. Valyon Józsefné, DANUBIA Szabadalmi és Védjegy Iroda Kft., 1051 Budapest, Bajcsy-Zs. út 16. (HU)
-
- (51) **C09C 1/48** (2006.01)
 C01B 31/04 (2006.01)
 (13) **B1**
 (11) **229.756** 2014.05.21.
 (21) **P 12 00538**
 (22) 2011.02.10.
 (40) 2012.12.28
 (73) CABOT CORPORATION (Delaware állam törvényei szerint működő vállalat), 02210-2019 Boston, Massachusetts, Two Seaport Lane, Suite 1300 (US)
 (72) Nester, Serguei, MA 01879 Tyngsboro, 11 Mustang Road (US)
 Rumpf, Frederick, MA 01821 Billerica, 5 Copley Place (US)
 Kutsowsky, Yakov, E., MA 2474 Arlington, 9 Sorenson Court (US)
 Natalie, Charles, A., TX 79065 Pampa, 2708 Seminole Drive (US)
- (54) **Eljárások korom előállítására előmelegített nyersanyagot és berendezést használva**
 (30) 61/306,092 2010.02.19 US
 (86) US1124295
 (87) 2011103015
 (74) Derzsi Katalin, SBGK Szabadalmi Ügyvivői Iroda, 1062 Budapest, Andrásy út 113. (HU)
-

-
- (51) **C09D 11/00** (2006.01)
B41M 3/14 (2006.01)
B42D 15/00 (2006.01)
G06K 19/06 (2006.01)
- (13) **B1**
- (11) **229.721** 2014.05.19.
- (21) **P 01 00329**
- (22) 1998.12.22.
- (40) 2001.06.28
- (73) SICPA HOLDING SA, 1008 Prilly, Avenue de Florissant 41 (CH)
- (72) Rozumek, Olivier, St. Martin, (CH)
Müller, Edgar, Lausanne, (CH)
- (54) **Eljárás és szervesetlen szemcsék alkalmazása árucikk megjelölésére és azonosítására**
- (30) 97811029.4 1997.12.29 EP
- (86) EP9808452
- (87) 9934315
- (74) DANUBIA Szabadalmi és Jogi Iroda Kft., 1051 Budapest, Bajcsy-Zs. út 16. (HU)
-
- (51) **C10G 1/00** (2006.01)
- (13) **B1**
- (11) **229.723** 2014.05.07.
- (21) **P 00 04960**
- (22) 2000.12.15.
- (40) 2001.08.28
- (73) Enichem S.p.A., San Donato Milanese/Milánó, (IT)
Enitecnologie S.p.A., San Donato Milanese/Milánó, (IT)
- (72) Pollesel, Paolo, San Donato Milanese/Milánó, (IT)
Rizzo, Caterina, San Donato Milanese/Milánó, (IT)
Perego, Carlo, Carnate/Milánó, (IT)
Paludetto, Renato, Milánó, (IT)
Del Piero, Gastone, Milánó, (IT)
- (54) **Katalizátor vízgőzös krakkolási reakciókhoz és eljárás a katalizátor előállítására**
- (30) MI99A002616 1999.12.17 IT
- (74) Derzsi Katalin, S.B.G. & K. Budapesti Nemzetközi Szabadalmi Iroda, 1062 Budapest, Andrássy út 113. (HU)
-
- (51) **C10L 5/44** (2006.01)
B27M 1/02 (2006.01)
- (13) **B1**
- (11) **229.755** 2014.05.20.
- (21) **P 12 00247**
- (22) 2012.04.26.
- (40) 2013.10.28
- (73) Károly Róbert Főiskola, 3200 Gyöngyös, Mátrai út 36. (HU)
- (72) dr. Gergely Sándor 50%, 1026 Budapest, Endrődi Sándor u. 21/C. (HU)
Lőrincz László 40%, 3360 Heves, Tüzoltó u. 26. (HU)
Kiss Ádám 10%, 3372 Kömlő, Rákoczi u. 15. (HU)
- (54) **Eljárás zömített apríték, különösen bioapríték előállítására, továbbá berendezés az eljárás megvalósítására, valamint konténer az apríték tárolására, és az eljárással előállított aprítékkiszerezés**
-

(74) Mészáros Katalin, BUDAPATENT Szabadalmi és Védjegy Iroda Kft., 1301 Budapest, Pf.: 49. (HU)

(51) **C12N 1/20** (2006.01)

C07B 37/06 (2006.01)

(13) **B1**

(11) **229.735** 2014.05.13.

(21) **P 10 00669**

(22) 2010.12.16.

(40) 2012.05.28

(73) Agruniver Holding Kft., 2100 Gödöllő, Ganz Ábrahám u. 2. (HU)

(72) dr. Kukolya József 25%, 2100 Gödöllő, Köztársaság út 68. (HU)

dr. Kriszt Balázs 25%, 2100 Gödöllő, Mátyás király u. 66. (HU)

dr. Szoboszlai Sándor 20%, 1086 Budapest, Teleki László tér 19. (HU)

dr. Nagy István 15%, 82152 Planegg, Am Klopferspitz 14/b (DE)

Cserhádi Mátyás 15%, 2687 Bercel, Jákotpuszta 0158 hrsz. (HU)

(54) **Zearalenon lebontására alkalmas Rhodococcus mikroorganizmusok és ezeket tartalmazó készítmények és a készítmények felhasználása**

(74) Várnai Anikó, INTERINNO Szabadalmi Iroda, 1024 Budapest, Margit krt. 73. (HU)

(51) **C12N 1/20** (2006.01)

C07B 37/06 (2006.01)

(13) **B1**

(11) **229.734** 2014.05.13.

(21) **P 13 00029**

(22) 2010.12.16.

(40) 2012.05.28

(73) Agruniver Holding Kft., 2100 Gödöllő, Ganz Ábrahám u. 2. (HU)

(72) dr. Kukolya József 25%, 2100 Gödöllő, Köztársaság út 68. (HU)

dr. Kriszt Balázs 25%, 2100 Gödöllő, Mátyás király u. 66. (HU)

dr. Szoboszlai Sándor 20%, 1086 Budapest, Teleki László tér 19. (HU)

dr. Nagy István 15%, 82152 Planegg, Am Klopferspitz 14/b (DE)

Cserhádi Mátyás 15%, 2687 Bercel, Jákotpuszta 0158 hrsz. (HU)

(54) **Zearalenon lebontására alkalmas mikroorganizmusok és készítmény, előnyösen mezőgazdasági és élelmiszeripari felhasználásra**

(62) P1000669 2010.12.16. HU

(74) Várnai Anikó, INTERINNO Szabadalmi Iroda, 1024 Budapest, Margit krt. 73. (HU)

E. SZEKCIÓ - HELYHEZ KÖTÖTT LÉTESÍTMÉNYEK

(51) **E04F 15/04** (2006.01)

(13) **B1**

(11) **229.739** 2014.05.16.

(21) **P 04 00740**

(22) 2002.01.14.

(40) 2004.07.28

(73) Välinge Aluminium AB, Viken, (SE)

(72) Pervan, Darko, Viken, (SE)

(54) **Padlórendszer és padlóelem**

Megadott szabadalmak

-
- (30) 0100100-7 2001.01.12 SE
 0100101-5 2001.01.12 SE
 (86) SE0200042
 (87) 02055809
 (74) Farkas Tamás, DANUBIA Szabadalmi és Védjegy Iroda Kft., 1051 Budapest, Bajcsy-Zs. út 16. (HU)
-

- (51) **E04F 15/04** (2006.01)
 B27M 3/04 (2006.01)
 E04F 21/22 (2006.01)
 (13) **B1**
 (11) **229.772** 2014.05.26.
 (21) **P 04 01616**
 (22) 2002.09.20.
 (40) 2005.03.29
 (73) Välinge Innovation AB, Viken, (SE)
 (72) Pervan, Darko, Viken, (SE)
 Pervan, Tony, Stockholm, (SE)
 (54) **Négyszögletes padlóelemekből kialakított padlózat**
 (30) 0103130-1 2001.09.20 SE
 (86) SE0201731
 (87) 03025307
 (74) Farkas Tamás, DANUBIA Szabadalmi és Védjegy Iroda Kft., 1051 Budapest, Bajcsy-Zs. út 16. (HU)
-

- (51) **E21B 7/15** (2006.01)
 (13) **B1**
 (11) **229.744** 2014.05.16.
 (21) **P 12 00062**
 (22) 2012.01.26.
 (40) 2013.09.30
 (73) SLD Enhanced Recovery, Inc, Houston, TX 77069, 4606 FM 1960 West Suite 400 (US)
 (72) Bozsó Tamás, 6000 Kecskemét, Halasi út 11. II. em. 25. (HU)
 Bozsó Róbert, 6034 Helvécia, Óvoda u. 22. (HU)
 (54) **Eljárás lézeres furatkialakítás végrehajtására**
 (74) Bajcsi Ügyvédi Iroda, 6000 Kecskemét, Kiszalud u. 3. (HU)
-

F. SZEKCIÓ - MECHANIKA, VILÁGÍTÁS, FŰTÉS

-
- (51) **F03D 1/02** (2006.01)
 F03D 11/04 (2006.01)
 (13) **B1**
 (11) **229.754** 2014.05.20.
 (21) **P 12 00117**
 (22) 2012.02.23.
 (40) 2013.08.28
 (73) Elite Account Kft., 2071 Páty, Hegyalja u. 42. (HU)
 (72) Őri Endre 51%, 2071 Páty, Tölgyfa u. 2/a (HU)
 Deme Gábor 49%, 2071 Páty, Hegyalja u. 42. (HU)
 (54) **Szélenergiát hasznosító energiatermelő berendezés és eljárás annak üzemeltetésére**
-

Megadott szabadalmak

- (74) dr. Kereszty Marcell, Gödölle, Kékes, Mészáros & Szabó Szabadalmi és Védjegy Iroda, 1024 Budapest, Keleti Károly u. 13/b (HU)
-
- (51) **F24J 2/48** (2006.01)
F28F 21/08 (2006.01)
- (13) **B1**
- (11) **229.746** 2014.05.16.
- (21) **P 07 00564**
- (22) 2006.12.06.
- (40) 2009.04.28
- (73) Péter Zoltán 67%, 6000 Kecskemét, Alkony u. 29. (HU)
Szabó Adrienn 11%, 2370 Dabas, Viola u. 12/A. (HU)
Szabóné Jurácsik Magdolna 11%, 2370 Dabas, Park u. 1/A. (HU)
Zelenka-Szabó Réka 11%, 2370 Dabas, Park u. 1/A. (HU)
- (72) Provics Sándor, 6035 Kecskemét-Ballószög, Kecskemét-Ballószög 255/a (HU)
Szalay Gábor, 6000 Kecskemét, Maros u. 4. (HU)
Péter Zoltán, 6000 Kecskemét, Alkony u. 29. (HU)
- (54) **Ötvözött alumíniumból készült napkollektor**
- (74) Erdély Péter, DANUBIA Szabadalmi és Jogi Iroda Kft., 1051 Budapest, Bajcsy-Zs. út 16. (HU)
-

G. SZEKCIÓ - FIZIKA

-
- (51) **G01N 21/41** (2006.01)
G01N 21/00 (2006.01)
G01N 21/55 (2006.01)
G01N 21/88 (2006.01)
G01N 33/18 (2006.01)
- (13) **B1**
- (11) **229.751** 2014.05.16.
- (21) **P 08 00190**
- (22) 2008.03.25.
- (40) 2009.12.28
- (73) Weszta-T Ipari és Kereskedelmi Kft. 25%, 2011 Budakalász, Ciklámen u. 43. (HU)
MTA Természettudományi Kutatóközpont (MTA TTK) 75%, 1117 Budapest, Magyar tudósok körútja 2. (HU)
- (72) Bársony István 10%, 1125 Budapest, Istenhegyi út 54/c (HU)
Kulinyi Sándor 25%, 1118 Budapest, Törökugrató u. 5. (HU)
Makai János 15%, 1056 Budapest, Váci u. 71. (HU)
Serényi Miklós 50%, 1021 Budapest, Labanc u. 45. (HU)
- (54) **Mérési elrendezés és eljárás vízfelületen megjelenő folyékony szénhidrogén-származékok detektálására**
- (74) Csalótzkyné Bolgár Andrea MTA TTK Műszaki Fizikai és Anyagtudományi Intézet, 1121 Budapest, Konkoly-Thege út 29-33. (HU)
-

- (51) **G06F 5/06** (2006.01)
- (13) **B1**
- (11) **229.749** 2014.05.16.
- (21) **P 03 02621**
- (22) 2002.02.08.
- (40) 2003.11.28
-

- (73) Nokia Corporation, Espoo, (FI)
 (72) Hannuksela, Miska, Tampere, (FI)
 Aksu, Emre Baris, Tampere, (FI)
(54) Kliens eszköz média adatok fogadásásra és eljárás média adatok pufferezésére
 (30) 20010239 2001.02.08 FI
 (86) FI0200093
 (87) 02063461
 (74) dr. Harangozó Gábor, DANUBIA Szabadalmi és Védjegy Iroda Kft., 1051 Budapest, Bajcsy-Zs. út 16. (HU)

- (51) G08B 13/22** (2006.01)
B65D 50/00 (2006.01)
B65D 55/02 (2006.01)
(13) B1
(11) 229.743 2014.05.16.
(21) P 09 00653
 (22) 2009.10.13.
 (40) 2011.06.28
 (73) Shopguard Kft., 1037 Budapest, Szépvölgyi út 41. (HU)
 (72) Oltvai Balázs, 2040 Budaörs, Zombori u. 2. (HU)
(54) Áruvédelmi eszköz hosszúkás nyúlvánnyal rendelkező termékekhez
 (74) Rónaszéki Tibor szabadalmi ügyvivő, 1132 Budapest, Victor Hugo u. 6-8. (HU)

- (51) G08B 15/02** (2006.01)
(13) B1
(11) 229.769 2014.05.26.
(21) P 10 00685
 (22) 2010.12.22.
 (40) 2012.06.28
 (73) Bencsik Balázs 50%, 9400 Sopron, Bánfalvi út 130. (HU)
 Nyugat-Magyarországi Egyetem Technológia Transzfer Iroda 50%, 9400 Sopron, Bajcsy-Zsilinszky u. 4. (HU)
 (72) Bencsik Balázs, 9400 Sopron, Bánfalvi út 130. (HU)
(54) Elektronikus vagyonvédelmi rendszerhez, kiegészítő vagyonvédelmi berendezés

- (51) G10D 3/18** (2006.01)
(13) B1
(11) 229.752 2014.05.21.
(21) P 13 00160
 (22) 2013.03.18.
 (40) 2013.11.28
 (73) Tóth Péter, 1204 Budapest, Érsekújvár u. 12. (HU)
 (72) Tóth Péter, 1204 Budapest, Érsekújvár u. 12. (HU)
(54) Fölerősítő szerkezet vonós hangszer tartozékainak a hangszertesthez történő rögzítésére
 (74) Faber Miklós, ADVOPATENT Szabadalmi és Védjegy Iroda, 1011 Budapest, Fő u. 19. (HU)

- (51) G11B 7/007** (2006.01)
G11B 20/10 (2006.01)
G11B 20/14 (2006.01)
G11B 27/10 (2006.01)
G11B 27/19 (2006.01)

-
- G11B 27/30** (2006.01)
(13) B1
(11) 229.747 2014.05.16.
(21) P 01 01610
 (22) 2000.01.11.
 (40) 2001.09.28
 (73) Koninklijke Philips Electronics N.V., Eindhoven, (NL)
 (72) prof. van Vlerken, Johannes J. L. M., Eindhoven, (NL)
 prof. Spruit, Johannes H. M., Eindhoven, (NL)
 prof. Drenten, Ronald R., Eindhoven, (NL)
 prof. Nijboer, Jakob G., Eindhoven, (NL)
 prof. Weyenbergh, Paulus G.P., Eindhoven, (NL)
(54) Adathordozó, eljárás annak előállítására és berendezés az adathordozó leolvasásához
 (30) 99200201.4 1999.01.25 EP
 99200461.4 1999.02.18 EP
 (86) EP0000224
 (87) 0043996
 (74) dr. Köteles Zoltán, S.B.G. & K. Budapesti Nemzetközi Szabadalmi Iroda, 1062 Budapest, Andrásy út 113. (HU)
-

- (51) G11B 27/32** (2006.01)
G11B 27/10 (2006.01)
(13) B1
(11) 229.750 2014.05.16.
(21) P 00 04303
 (22) 1999.06.09.
 (40) 2001.04.28
 (73) Sony Corporation, 141-0001 Tokyo, 6-7-35 Kitashinagawa, Shinagawa-ku (JP)
 (72) prof. Verbakel, Johannes M. M., Eindhoven, (NL)
 prof. Mons, Johannes J., Eindhoven, (NL)
 prof. Maeda, Muneyasu, Eindhoven, (NL)
 prof. Inazawa, Yoshizumi, Eindhoven, (NL)
 prof. Suzuki, Tadao, Eindhoven, (NL)
(54) Eljárás és eszköz audio vonatkozású információ tárolására többszintű tartalomjegyzék (TOC) segítségével, és a TOC terület megkértszerzésével
 (30) 98201940.8 1998.06.10 EP
 (86) IB9901058
 (87) 9965035
 (74) dr. Köteles Zoltán, S.B.G. & K. Budapesti Nemzetközi Szabadalmi Iroda, 1062 Budapest, Andrásy út 113. (HU)
-

H. SZEKCIÓ - VILLAMOSSÁG, ELEKTROMOSSÁG

- (51) H01G 9/035** (2006.01)
(13) B1
(11) 229.724 2014.05.07.
(21) P 00 04160
 (22) 1999.12.01.
-

- (40) 2001.04.28
 (73) Rubycon Corporation, Nagano, (JP)
 (72) Komatsu, Akihiko, Nagano, (JP)
 Ogawara, Tetsushi, Nagano, (JP)
(54) Elektrolitoldat elektrolitkondenzátorhoz, valamint elektrolitkondenzátor
 (30) 10/356955 1998.12.01 JP
 (86) JP9906742
 (87) 0033338
 (74) dr. Vitális László, DANUBIA Szabadalmi és Védjegy Iroda Kft., 1051 Budapest, Bajcsy-Zs. út 16. (HU)

- (51) **H01R 4/50** (2006.01)
 (13) **B1**
 (11) **229.753** 2014.05.20.
 (21) **P 08 00510**
 (22) 2008.08.12.
 (40) 2010.04.28
 (73) Nagy Béla, 2360 Gyál, Kossuth L. u. 25. (HU)
 (72) Nagy Béla, 2360 Gyál, Kossuth L. u. 25. (HU)
(54) Szerkezet erősáramú villamos berendezések, elsősorban áramvezető sínek csatlakoztatásához
 (74) dr. Jakab Judit, S.B.G. & K. Szabadalmi Ügyvivői Iroda, 1062 Budapest, Andrásy út 113. (HU)

- (51) **H04L 29/06** (2006.01)
H04L 12/18 (2006.01)
H04L 29/12 (2006.01)
 (13) **B1**
 (11) **229.748** 2014.05.16.
 (21) **P 02 00149**
 (22) 2000.01.21.
 (40) 2002.05.28
 (73) THOMSON Licensing S.A., 92100 Boulogne-Billancourt, 46, Quai Alphonse Le Gallo (FR)
 (72) Lebouill, Gilles, Párizs, (FR)
(54) Eljárás digitális információ továbbítására és vételére, berendezés transport stream továbbítására, valamint dekóder
 (30) 99400175.8 1999.01.25 EP
 (86) IB0000118
 (87) 0044145
 (74) dr. Antalffy-Zsíros András, DANUBIA Szabadalmi és Védjegy Iroda Kft., 1051 Budapest, Bajcsy-Zs. út 16. (HU)

A rovat 53 darab közlést tartalmaz.

Megtekinthetővé vált szabadalmi leírások

(11) 229.664

(54) Sztreptokokkusz antigének

(11) 229.665

(54) Katalizátor aszimmetrikus (transzfer) hidrogénezéshez

(11) 229.666

(54) Eljárás jód kinyerésére jódozott szerves vegyületeket tartalmazó vizes oldatokból

(11) 229.668

(54) Térhálósított hialuronsavak, alkalmazásuk, valamint e vegyületeket tartalmazó biológiai anyagok

(11) 229.669

(54) Késleltetett kicsapódású klór-acetamid elegyek

(11) 229.670

(54) Eljárás disztamicin származékok előállítására

(11) 229.672

(54) Oldható LHRH-antagonisták, eljárás előállításukra, és az ezeket tartalmazó gyógyszerkészítmények

(11) 229.673

(54) Eljárás szilárd fázisú talajtrágya, termelésnövelő, talajkondicionáló készítmény előállítására és az így előállított készítmény

(11) 229.676

(54) Eljárás idomdarab előállítására

(11) 229.677

(54) Járműülés övcsat-csatlakoztató szerkezete

(11) 229.682

(54) Új szerkezetű abrazív tárgyak és csiszolási eljárások

(11) 229.684

(54) Eljárás szennyvíziszapok kezelésére

(11) 229.685

(54) Frissvizes hűtőrendszer gőzerőműhöz, valamint eljárás gőzerőmű frissvizes hűtőrendszerének üzemeltetésére

(11) 229.686

(54) Vízmelegítő elrendezés

(11) 229.687

(54) Többcélú készségfejlesztő szellemi játékeszköz, valamint eljárás keresztrejtvény rácsalakzatában szereplő megfjéthordozó-rácselem csoportok kitöltésére vonatkozó feladványok megadására

(11) 229.688

(54) Eljárás alkaloidok reagáltatására, és a reakciótermékek alkalmazása gyógyszerkészítmény előállítására

(11) 229.689

(54) Nem csomósodó nátrium-klorid kristályok, előállításukra szolgáló eljárás és alkalmazásuk elektrolízis eljárásban

(11) 229.690

(54) Eljárás 4-(3-piridinil)-1H-imidazol előállítására és a használt intermedierek

(11) 229.691

(54) Eljárás karbonsav-sók előállítására

A rovat 19 darab közlést tartalmaz.

Szabadalmi oltalom megszűnése és újra érvénybe helyezése

Ideiglenes szabadalmi oltalom megszűnése díjfizetés hiányában

(21) P 00 04310

(54) Ciklusos aminosavak, származékaik valamint a hatóanyagként ezeket tartalmazó gyógyszerkészítmények

(21) P 01 03521

(54) Ciklopeptidet és kemoterápeutikumot vagy angiogenikus inhibitorot tartalmazó gyógyszerkészítmények

(21) P 01 03666

(54) Porózus polimerrészecskék

(21) P 02 02699

(54) Szigetelő, zárt cellás extrudált termoplasztikus műanyaghab, eljárás ennek előállítására és az eljárással kapott hab

(21) P 02 02744

(54) Orális, rivasztigmint tartalmazó szabályozott hatóanyag-leadású készítmények

(21) P 02 02798

(54) Eljárások helyettesített tetraciklinek átmeneti fémekkel katalizált reakciókon alapuló előállítására

(21) P 02 03312

(54) Farmakológiailag hatékony szulfonamid származékok, eljárás az előállításukra és ezeket tartalmazó gyógyszerkészítmények és alkalmazásuk

(21) P 03 01203

(54) Szkopin- és tropenolszármazékok, alkalmazásuk, az ezeket tartalmazó gyógyszerkészítmények, eljárás előállításukra

(21) P 03 01246

(54) Humán véralvadási faktor VII változatai

(21) P 04 01655

(54) Felületaktív rendszerek mezőgazdaságilag hatékony vegyületekhez

(21) P 05 00328

(54) Helyettesített 2-piridinil-6,7,8,9-tetrahidropirimido[1,2a]-pirimidin-4-on és 7-piridinil-2,3-dihidroimidazo[1,2-a]-pirimidin-5(1H)-on-származékok, alkalmazásuk és az ezeket tartalmazó gyógyszerkészítmények

(21) P 05 00332

(54) Helyettesített 2-pirimidinil-6,7,8,9-tetrahidropirimido[1,2-a]-pirimidin-4-on és 7-piridinil-2,3-dihidroimidazo[1,2-a]-pirimidin-5(1H)-on-származékok, alkalmazásuk és az ezeket tartalmazó gyógyszerkészítmények

(21) P 07 00335

(54) Eljárások és készletek gyógyszerek bejuttatására porlasztással

- (21) P 07 00484
(54) Titanát-polimer nanokompozitok és eljárás előállításukra
-
- (21) P 07 00603
(54) Szabályozó egység egycsöves fűtési hálózatokra kapcsolt fűtőtestek egyedi szabályozására
-
- (21) P 08 00505
(54) Napozólámpa-elrendezés
-
- (21) P 08 00575
(54) A kukoricaszár energetikai célú hasznosítását megvalósító univerzális arató-cséplő gép
-
- (21) P 10 00455
(54) Szilárd csigaölő szer és eljárás ennek előállítására
-
- (21) P 10 00476
(54) Dugattyús szivattyú, mint hűtőközegszivattyú
-
- (21) P 10 00495
(54) Kapcsoló eszköz hőhidmentes erőátadáshoz
-
- (21) P 12 00132
(54) Panelcső
-
- (11) 77386
(21) P 97 01688
(54) Kodeint tartalmazó készítmények
-

A rovat 22 darab közlést tartalmaz.

Ideiglenes szabadalmi oltalom megszűnése lemondás vagy lemondottnak tekintés miatt

- (21) P 00 00715
(54) Változtatható ofszetidejű szelektív többadós rádiókommunikációs rendszer
-
- (21) P 00 03925
(54) Láncközépen elágazó felületaktív anyagokat és javított megjelenést biztosító elektrolitot tartalmazó mosószerkészítmény
-
- (21) P 02 00154
(54) Információt szolgáltató módszer, mobil adatátviteli hálózat és mobil adatátviteli terminál
-
- (21) P 02 01009
(54) Autoimmun betegségek kezelése B-sejt-felületi markerekhez kötődő antagonistákkal
-
- (21) P 03 00696
(54) A Neisseria meningitidis NhhA felületi antigén állandó régióit tartalmazó proteinek
-
- (21) P 03 02149
(54) Nagynyomású gázkisülő lámpa
-

(21) P 06 00809

(54) Új bradykinin antagonistá hatású fenilszulfamoil-benzamid-származékok, eljárás előállításukra, az ezeket tartalmazó gyógyászati készítmények és az eljárás köztitermékei

(21) P 06 00810

(54) Új bradykinin antagonistá hatású szulfonamid-származékok, eljárás előállításukra, az ezeket tartalmazó gyógyászati készítmények és az eljárás köztitermékei

(21) P 07 00793

(54) Eljárás szén-dioxid-tartalmú hulladék gázokból metanol előállítására

(21) P 09 00119

(54) Lámpa külső burával és eljárás a lámpa előállítására

(21) P 11 00280

(54) Elektrosztatikus generátor-készülék

(21) P 11 00503

(54) Fázistolás mentes LED technológiájú hűtőkamra világító test szerkezeti kialakítása

(21) P 12 00014

(54) Forgó dugattyús hőerőgép

(21) P 12 00147

(54) Sapka, napellenző polárszűrővel

(21) P 12 00165

(54) Csőszerelvény és azzal ellátott visszacsapó szelep

(21) P 12 00166

(54) Öblítőbetéttel ellátott szerelvény és visszacsapó szelep, valamint eljárás az öblítőbetéttel ellátott szerelvény előállítására

(21) P 12 00167

(54) Lezáró eszköz és azzal ellátott visszacsapó szelep

(21) P 12 00176

(54) Rögzítő eszköz csontdarabok összeerősítésére

(21) P 12 00177

(54) Gravitáció hatására - vízszintes felületen is - folyamatosan kényszermozgó, stabil egyensúlyi helyzettel nem rendelkező testek

(21) P 12 00189

(54) Napelem előtét

(21) P 12 00191

(54) Lúgos pH-jű fűszerkeverék különösen húsokhoz

(21) P 12 00194

(54) Eljárás csecsemő inkubátorok működésének felügyeletére és vezérlésére

(21) P 12 00242

(54) Kézen vagy lábon lazító hatást elérő eljárás és azt megvalósító masszírozószerkezet

A rovat 23 darab közlést tartalmaz.

Végleges szabadalmi oltalom megszűnése díjfizetés hiányában

(11) 215.714

(21) P 96 00590

(54) Ventilált füstszűrős cigaretta

(11) 216.507

(21) P 96 01485

(54) Gyógyszerhordozó szárazporos, légzéssel aktivált inhalátorokba

(11) 216.619

(21) P 95 02643

(54) Rekombináns mersacidin és eljárás előállítására

(11) 217.287

(21) P 96 00896

(54) Hajtásrendszer mozgólépcsőkhöz és mozgójárdákhoz

(11) 217.756

(21) P 98 00401

(54) Eljárás és elrendezés információt hordozó adatátviteli jelek feldolgozására

(11) 218.800

(21) P 96 01454

(54) Vasúti motorkocsi

(11) 218.923

(21) P 96 00874

(54) Gyulladásgátló és/vagy fájdalomcsillapító hatású nitrát-észterek, ezeket tartalmazó gyógyszerkészítmények és eljárás a vegyületek előállítására

(11) 220.260

(21) P 99 01298

(54) Villamos sugárzásforrás és ilyen sugárzásforrást tartalmazó besugárzó rendszer

(11) 220.350

(21) P 97 02102

(54) Csőrögző szerkezet és eljárás cső rögzítésére

(11) 220.730

(21) P 96 01446

(54) Motoros vasúti jármű személyszállításához

-
- (11) 221.236
(21) P 96 02249
(54) Eljárás gonénszarmazékok mikrobiológiai úton történő hidroxilezésére
-
- (11) 221.287
(21) P 00 03752
(54) Kocsiszekrény homlokzatépítménnyel
-
- (11) 221.868
(21) P 97 01536
(54) Tároló- és szállítóegység, főként élelmiszer-ipari célokra
-
- (11) 222.087
(21) P 96 01192
(54) Eljárás vírusinaktivált VIII faktort tartalmazó frakciók előállítására kromatográfias módszerrel
-
- (11) 222.203
(21) P 99 03853
(54) Eljárás és öntőszerszám műanyag alkatrész csomagolóanyag-lemezbe fröccsöntésére
-
- (11) 222.425
(21) P 99 04349
(54) Készülék és eljárás nyitóeszköz csomagolóanyag-lemezre öntésére
-
- (11) 223.686
(21) P 97 01537
(54) Berendezés sínen futó jármű szellőztetéséhez
-
- (11) 223.751
(21) P 99 00771
(54) Eljárás és berendezés polimerek melegítésére és/vagy térhálósítására
-
- (11) 224.057
(21) P 01 04205
(54) Eljárás expandálható poli(vinil-arén)-részecskék előállítására
-
- (11) 224.145
(21) P 00 04707
(54) Rugós szorító
-
- (11) 224.180
(21) P 00 03575
(54) Eljárás funkcionális csiszolópor-adalékkal bevont strukturált felületű csiszolóeszköz előállítására, és az így előállított termék
-
- (11) 224.614
(21) P 96 02507
(54) Ciklusos peptidek, a vegyületeket tartalmazó adhéziógátló gyógyszerkészítmények, eljárás a vegyületek és a gyógyszerkészítmények előállítására és a vegyületek alkalmazása
-
- (11) 224.941
-

(21) P 01 03279

(54) Fototerápiás berendezés

(11) 225.616

(21) P 96 01250

(54) Biológiailag aktív szilíciumvegyületek, valamint a vegyületek gyógyászati és kozmetikai alkalmazásai

(11) 226.009

(21) P 96 01251

(54) Eljárás biológiailag aktív szilíciumvegyületek koncentrált formában történő előállítására

(11) 226.260

(21) P 02 02978

(54) Eljárás N-epszilon (gamma-glutamil)-lizin izodipeptid és N-epszilon(gamma-glutamil)-lizin-izopeptid-kötést tartalmazó peptidek, fehérjék koncentrációjának meghatározására és az eljárás megvalósítására szolgáló kit

(11) 226.603

(21) P 04 01990

(54) Ülészuzat járműülésre

(11) 226.718

(21) P 01 03600

(54) Eljárás expandált poli(vinil-arén)-részecskék előállítására

(11) 226.868

(21) P 04 01821

(54) Berendezés paprika betakarítására

(11) 227.059

(21) P 03 02141

(54) Kosár, különösképpen sterilizációs, szállító és/vagy raktározókosár

(11) 227.309

(21) P 96 00812

(54) Antraciklin diszacharidok, eljárás előállításukra és ilyen vegyületeket tartalmazó gyógyászati készítmények

(11) 227.372

(21) P 98 02106

(54) Antimikrobiális mosószer-adalékanyag

(11) 227.580

(21) P 03 02783

(54) Berendezés szilárd darabos heterogén összetételű tüzelőanyagok, háztartási és ipari hulladékok, biomasszák fűtőértékének meghatározására

(11) 228.077

(21) P 01 03532

(54) Kobalamin vizsgálat

(11) 228.214

(21) P 03 01041

Szabadalmi oltalom megszűnése és újra érvénybe helyezése

(54) Láncszemháló védőkesztyű

(11) 228.336

(21) P 10 00192

(54) Védőkorlát-szerkezet közutakhoz és eljárás telepítésére

(11) 228.393

(21) P 02 02768

(54) Eljárás vinil-polimerből készült termékek újrafeldolgozására

(11) 228.782

(21) P 10 00483

(54) Kiegészítő eszköz ruhaszárító kötélhez

(11) 229.176

(21) P 04 01579

(54) Síküveg erősítő eljárás a szélek bevonásával

(11) 229.243

(21) P 00 04013

(54) Eljárás és berendezés folyékony vagy pasztaszerű anyagok lehűtésére és porlasztására

A rovat 40 darab közlést tartalmaz.

Szabadalmi oltalom újra érvénybe helyezése

(11) 225.484

(21) P 02 02045

(54) Hajtómű-felfüggesztő szerkezet, főleg farmotoros autóbuszhoz

(21) P 11 00513

(54) Szétszedhető kerékpár kerék

(21) P 11 00515

(54) Összecsukható kerékpár

A rovat 3 darab közlést tartalmaz.

Vegyes szabadalmi közlemények

Jogutódlás

- (11) 224.580
(21) P 99 03645
(73) BEMER International AG, Triesen (LI)
-
- (11) 228.390
(21) P 04 02239
(73) Allnex IP S.á.r.l., Luxembourg (LU)
(74) Danubia Szabadalmi és Jogi Iroda Kft., 1051 Budapest, Bajcsy-Zsilinszky út 16. (HU)
-
- (21) P 04 01357
(71) Etex Corporation 50%, Cambridge, Massachusets (US)
Wyeth LLC, 50%, New York (US)
(74) Kmethy Boglárka, DANUBIA Szabadalmi és Védjegy Iroda Kft., 1051 Budapest, Bajcsy-Zs. út 16. (HU)
-
- (21) P 08 00388
(71) Crealta Pharmaceuticals LLC 100%, Lake Forest, Illinois (US)
(74) ADVOPATENT Szabadalmi és Védjegy Iroda, 1255 Budapest, Pf.80. (HU)
-
- (21) P 12 00205
(71) Crealta Pharmaceuticals LLC 100%, Lake Forest, Illinois (US)
(74) ADVOPATENT Szabadalmi és Védjegy Iroda, 1255 Budapest, Pf.80. (HU)
-
- (21) P 12 00688
(71) ASTRAZENECA AB, Södertälje (SE)
(74) Ráthonyi Zoltán, SBGK Szabadalmi Ügyvivői és Ügyvédi Irodák, 1062 Budapest, Andrássy út 113. (HU)
-
- (21) P 13 00120
(71) ID Biomedical Corporation of Quebec, Laval, Quebec (CA)
(74) DANUBIA Szabadalmi és Jogi Iroda Kft., 1051 Budapest, 1051, Bajcsy-Zsilinszky út 16. (HU)
-

A rovat 7 darab közlést tartalmaz.

Képviselési megbízás

- (21) P 01 01673
(73) ThreeBond Fine Chemical Co., Ltd., Kanagawa (JP)
(74) DANUBIA Szabadalmi és Jogi Iroda Kft., 1051 Budapest, Bajcsy-Zsilinszky út 16. (HU)
-
- (21) P 02 02045
(73) Nabi Bus, LLC, Anniston, AL 36207 (US)
(74) Oppenheim Ügyvédi Iroda, 1053 Budapest, Károlyi utca 12. (HU)
-

Vegyes szabadalmi közlemények

- (21) P 04 02239
(73) Allnex IP S.á.r.l., Luxembourg (LU)
(74) Danubia Szabadalmi és Jogi Iroda Kft., 1051 Budapest, Bajcsy-Zsilinszky út 16. (HU)
-
- (21) P 07 00178
(71) SOLE-MiZo Tejterméket Gyártó, Forgalmazó és Szolgáltató Zártkörűen Működő Részvénytársaság, Szeged (HU)
(74) Derzsi Katalin, S.B.G. & K. Szabadalmi Ügyvivői Iroda, 1062 Budapest, Andrássy út 113. (HU)
dr. Szűcs Ernő Péter, Szűcs Ügyvédi Iroda, 1063 Budapest, Munkácsy M. u. 3. (HU)
-

- (21) P 10 00629
(71) Wittinger József, Budapest (HU)
(74) Havas-Sághy és Társai Ügyvédi Iroda, 1136 Budapest, Balzac u. 37. mf. 2. (HU)
-

- (21) P 11 00276
(71) Bozsó Róbert 50%, Helvécia (HU)
Bozsó Tamás 50%, Kecskemét (HU)
(74) Bajcsi Ügyvédi Iroda dr.Bajcsi Péter, 6000 Kecskemét, Kisfaludy u. 3. (HU)
-

- (21) P 12 00406
(71) SLD Enhanced Recovery, Inc, Houston, TX 77069 (US)
(74) Bajcsi Ügyvédi Iroda, 6000 Kecskemét, Kisfaludy u. 3. (HU)
-

- (21) P 12 00761
(71) Gulyás József, Miskolc (HU)
(74) JUREX Iparjogvédelmi Iroda, 1656 Budapest, Pf.78 (HU)
-

A rovat 8 darab közlést tartalmaz.

Képviselőt megszüntése

- (21) P 11 00276
(71) Bozsó Róbert 50%, Helvécia (HU)
Bozsó Tamás 50%, Kecskemét (HU)
(74) dr. Antalfy-Zsiros András, DANUBIA Szabadalmi és Jogi Iroda Kft., 1051 Budapest, Bajcsy-Zsilinszky út 16. (HU)
Molnár Gábor, 6000 Kecskemét, Budai hegy 210. (HU)
-

A rovat 1 darab közlést tartalmaz.

Név-, illetve címváltozás

- (11) 227.855
(21) P 07 00296
(54) Opioid analgetikumot és ciklooxigenáz-2-gátlót tartalmazó szinergikus fájdalomcsillapító kombináció
(73) EURO-CELTIQUE S.A., Luxembourg (LU)
-

- (11) 228.630
-

- (21) P 02 04115
(54) Humán TNFalfa-kötő antitestek alkalmazásai és eljárás humán TNFalfa aktivitás gátlására
(73) AbbVie Biotechnology Ltd., Hamilton (BM)
-

- (21) P 04 01357
(54) Kalcium-foszfát hordozóanyagok csontképződést serkentő fehérjék bejuttatásához
(71) Etex Corporation 50%, Cambridge, Massachusets (US)
Wyeth LLC, 50%, New York (US)
-

- (21) P 12 00518
(54) Eljárás robothelikopter által szolgáltatott hőkamerás képek adatfeldolgozásának megkönnyítésére és katasztrófavédelmi alkalmazására
(71) Quali-Top Kft., Miskolc (HU)
-

- (21) P 12 00590
(54) A tetőre ható statikus stressz nélküli, nagyhatékonyságú mechano-akusztikus átviteli rendszer, testnyílással rendelkező, lapos vagy kvázi-lapos tetejű húros hangszerekre
(71) dr. Durán Dániel, Budapest (HU)
-

A rovat 5 darab közlést tartalmaz.

Hasznosítási szerződés

- (21) P 06 00375
(54) Méhen belüli fogamzásgátló eszköz
(71) Havas Thyra, 1034 Budapest, San Marco u. 28-30. (HU)
Havas Jenő, 1034 Budapest, San Marco u. 28-30. (HU)
-

- (21) P 10 00661
(54) Méhen belüli fogamzásgátló eszköz
(71) dr. Havas Jenő, 1037 Budapest, Remetehegyi út 32. (HU)
dr. Szomolányi Adrienn, 1222 Budapest, Kertész u. 31. (HU)
-

- (21) P 10 00582
(54) Méhen belüli fogamzásgátló eszköz
(71) dr. Havas Jenő, 1037 Budapest, Remetehegyi út 32. (HU)
dr. Szomolányi Adrienn, 1222 Budapest, Kertész u. 31. (HU)
-

A rovat 3 darab közlést tartalmaz.

Helyreigazítás

A Szabadalmi Közlöny és Védjegyértesítő 2014. 10. számának P260. oldalán, a Szabadalmi bejelentések közzététele rovatban megjelent **P 12 00641**-es ügyszámú közzététel helyesen a következő.:

(51) **B60D 1/32** (2006.01)

F16F 9/346 (2006.01)

(13) **A1**

(21) **P 12 00641**

(22) 2012.11.07.

(71) SOLID 4D Kft., 1117 Budapest, Szerémi út. 7/b. (HU)

(72) Albrecht Lajos, 2462 Martonvásár, Vasvári Pál u. 18. (HU)

(54) **Csuklásszög határoló berendezés csuklós járművekhez**

(74) Rónaszéky Tibor, 1132 Budapest, Victor Hugo u. 6-8. (HU)

(57)

A találmány tárgya csuklásszög határoló berendezés csuklós járművekhez, különösen tolócsuklós autóbuszokhoz, amelynek legalább két darab hidraulikus munkahengere (10, 20) van, ahol az egyes munkahengereknek (10, 20) munkateret (11, 21) körülzáró háza (12, 22), és a házon (12, 22) elrendezett áteresztő járatai (12d, 12e, 22d, 22e), valamint a ház (12, 22) munkatérében (11, 21) elhelyezkedő dugattyúja (13, 23), a dugattyúhoz (13, 23) erősített, és a munkatérből (11, 21) kinyúló dugattyúrúdja (14, 24) van, és a munkahenger (10, 20) háza (12, 22) egyik rögzítő szervvel (12c, 22c), míg a munkahenger (10, 20) dugattyúrúdja (14, 24) másik rögzítő szervvel (14a, 24a) van ellátva, továbbá az egyes munkahengerek (10, 20) házán (12, 22), az áteresztő járatokhoz (12d, 12e, 22d, 22e) kapcsolódó egyik átvezető szerelvény (15, 25) és másik átvezető szerelvény (16, 26) van elhelyezve, az egyik munkahenger (10) egyik átvezető szerelvénye (15) a másik munkahenger (20) másik átvezető szerelvényével (26), míg az egyik munkahenger (10) másik átvezető szerelvénye (16) a másik munkahenger (20) egyik átvezető szerelvényével (25) van közegáramlást megengedő vezetékek (30) útján összeköttetésben, a vezetékek (30) pedig közegtároló tartályhoz (40) vannak csatlakoztatva. A megoldás jellegzetessége, hogy a munkahengerek (10, 20) legalább egyikének munkatérét (11, 21) körülzáró ház (12, 22) falának (12a) belső felületébe (12b) legalább egy átvezető vályú (17) van bemunkálva, ahol az átvezető vályúnak (17) egyik szélső szakasza (17a), másik szélső szakasza (17c), valamint az egyik szélső szakasz (17a) és a másik szélső szakasz (17c) között elhelyezkedő összekötő szakasza (17b) van, a szélső szakaszok (17a, 17c) legalább egyikénél pedig az adott szélső szakasz (17a, 17c) legalább egy keresztmetszetéhez (K1, K3) tartozó keresztmetszeti érték (A1, A3) kisebb, mint az összekötő szakasz (17b) szélső szakaszhoz (17a, 17c) csatlakozó keresztmetszetének (C1, C2) keresztmetszeti értéke (A2) és/vagy a munkahengerek (10, 20) legalább egyikének munkatérét (11, 21) körülzáró ház (12, 22) falának (12a, 22a) belső felületén (12b, 22b) a munkatérbe (11, 21) benyúló, és nyílással (12g, 22g) ellátott perem (12f, 22f) van, a dugattyú (13, 23) a perem (12f, 22f) nyílásán (12g, 22g) van átvezetve, és a dugattyú (13, 23) külső felületébe (13a, 23a) legalább egy átvezető vályú (17) van bemunkálva, ahol az átvezető vályúnak (17) egyik szélső szakasza (17a), másik szélső szakasza (17c), valamint az egyik szélső szakasz (17a) és a másik szélső szakasz (17c) között elhelyezkedő összekötő szakasza (17b) van, a szélső szakaszok (17a, 17c) legalább egyikénél pedig az adott szélső szakasz (17a, 17c) legalább egy keresztmetszetéhez (K1, K3) tartozó keresztmetszeti érték (A1, A3) kisebb, mint az összekötő szakasz (17b) szélső szakaszhoz (17a, 17c) csatlakozó keresztmetszetének (C1, C2) keresztmetszeti értéke (A2).

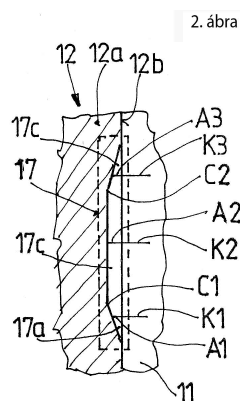
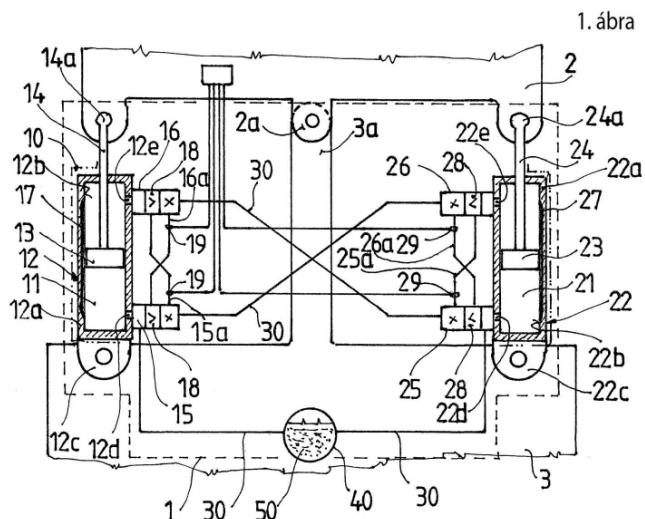

A Szabadalmi Közlöny és Védjegyértesítő 2014. 10. számának P316. oldalán kezdődő, a Vegyes szabadalmi közlemények rovat, Helyreigazítás alrovatban a (13) kód alatt megjelent publikáció fajtája helyesen a következő.:

(13) B8

(21) P 10 00479

(13) B8

(21) P 03 01512

(13) B8

(21) P 03 01212

(13) B8

(21) P 99 02670

(13) B8

(21) P 02 01539

(13) B8

(21) P 03 01851

A rovat 7 darab közlést tartalmaz.

EURÓPAI SZABADALMI KÖZLEMÉNYEK**Európai szabadalmak szövege fordításának benyújtása**

-
- (11) **E019171**
- (21) **E 08 713914**
- (96) **EP 20080713914** 2008.01.23.
- (97) **EP 2219429 A1** 2009.05.22.
EP 2219429 B1 2013.07.17.
- (73) PIONEER HI-BRED INTERNATIONAL, INC., Johnston, IA 50131-1014 (US)
- (72) HUNTER, James, L.
MEYER, Timothy, P.
- (74) Mester Tamás, SWORKS Nemzetközi Szabadalmi Ügyvivői Iroda Kft., 1011 Budapest, (HU)
- (54) **Intelligens magkezelő rendszer és eljárás**
- (51) **A01C 1/00** (2006.01)
A01C 1/06 (2006.01)
A01C 1/08 (2006.01)
- (13) **T2**
- (30) 939247 2007.11.13. US
-
- (11) **E019221**
- (21) **E 09 703613**
- (96) **EP 20090703613** 2009.01.20.
- (97) **EP 2244554 A1** 2009.07.30.
EP 2244554 B1 2013.06.19.
- (73) Nunhems B.V., 6083 AC Nunhem (NL)
- (72) WATSON, Rick
- (74) Lengyel Zsolt, DANUBIA Szabadalmi és Jogi Iroda Kft., 1051 Budapest, (HU)
- (54) **Jól tárolható, magas oldható szárazanyag-tartalmú és/vagy enyhén csípős hagymák**
- (51) **A01H 5/06** (2006.01)
A01H 5/10 (2006.01)
- (13) **T2**
- (30) 20360 2008.01.25. US
54026 P 2008.05.16. US
-
- (11) **E019596**
- (21) **E 03 816866**
- (96) **EP 20030816866** 2003.10.01.
- (97) **EP 1628690 A1** 2004.11.18.
EP 1628690 B1 2013.05.29.
- (73) United Phosphorus, Ltd., Mumbai 400 052 (IN)
- (72) DEVIDAS, Shroff Rajnikant
ASHER, Pushpaksen P.
- (74) dr. Bódizs Árpád, SBGK Szabadalmi Ügyvivői Iroda, 1062 Budapest, (HU)
- (54) **Berendezés és eljárás foszfin gáz gyors és folyamatos generálására**
- (51) **A01M 13/00** (2006.01)
A23B 9/18 (2006.01)
A23L 3/3409 (2006.01)
A61L 2/20 (2006.01)
-

	C01B 25/06	(2006.01)
(13) T2		
(30)	435680	2003.05.12. US
(11) E019386		
(21) E 09 783843		
(96)	EP 20090783843	2009.10.08.
(97)	EP 2348838 A1	2010.04.29.
	EP 2348838 B1	2013.05.08.
(73)	Unilever NV, 3013 AL Rotterdam (NL)	
(72)	CHAKRABORTTY, Amit MEDEPALLI, Srilaxmi, V	
(74)	Dr. Török Ferenc, DANUBIA Szabadalmi és Jogi Iroda Kft., 1051 Budapest, (HU)	
(54) Antibakteriális készítmény		
(51)	A01N 31/04	(2006.01)
	A01N 31/06	(2006.01)
	A01N 31/08	(2006.01)
	A61K 8/34	(2006.01)
	A61L 12/14	(2006.01)
	A61Q 11/00	(2006.01)
	A61Q 17/00	(2006.01)
	C11D 3/00	(2006.01)
	C11D 3/20	(2006.01)
	C11D 3/48	(2006.01)
(13) T2		
(30)	MU22542008	2008.10.20. IN
(11) E019045		
(21) E 08 755284		
(96)	EP 20080755284	2008.05.12.
(97)	EP 2146721 A2	2008.11.27.
	EP 2146721 B1	2013.07.10.
(73)	Otsuka Pharmaceutical Co., Ltd., Tokyo 101-8535 (JP)	
(72)	LIU, Yongge KAMBAYASHI, Junichi	
(74)	Schläfer László, DANUBIA Szabadalmi és Jogi Iroda Kft., 1051 Budapest, (HU)	
(54) Eljárás vazopreszin antagonisták alkalmazására antraciklin kemoterápiával együtt a kardiotoxicitás csökkentésére és/vagy a túlélési arány növelésére		
(51)	A01N 43/00	(2006.01)
	A61K 31/55	(2006.01)
	A61K 31/553	(2006.01)
	A61K 31/554	(2006.01)
	A61K 45/06	(2006.01)
(13) T2		
(30)	938089 P	2007.05.15. US
(11) E019349		
(21) E 03 716661		
(96)	EP 20030716661	2003.03.18.

-
- (97) **EP 1484970 A2** 2003.10.02.
EP 1484970 B1 2013.06.26.
- (73) E.I. DU PONT DE NEMOURS AND COMPANY, Wilmington, DE 19898 (US)
- (72) FOOR, Stephen, Ray
WALKER, Michael, Paul DI
- (74) Mester Tamás, SWORKS Nemzetközi Szabadalmi Ügyvivői Iroda Kft., 1011 Budapest, (HU)
- (54) **Benzamidok és benzamidokat tartalmazó kompozíciók felhasználásra fungicidként**
- (51) **A01N 43/40** (2006.01)
A01N 43/76 (2006.01)
A01N 43/84 (2006.01)
A01N 43/90 (2006.01)
A01N 47/02 (2006.01)
A01N 47/04 (2006.01)
A01N 47/14 (2006.01)
A01N 47/34 (2006.01)
A01N 47/42 (2006.01)
A01N 57/12 (2006.01)
A01N 61/00 (2006.01)
C07D213/61 (2006.01)
C07D213/65 (2006.01)
C07D213/70 (2006.01)
C07D213/71 (2006.01)
- (13) **T2**
- (30) 365764 P 2002.03.19. US
-

- (11) **E019304**
- (21) **E 10 752511**
- (96) **EP 20100752511** 2010.09.03.
- (97) **EP 2473050 A1** 2011.03.10.
EP 2473050 B1 2013.07.24.
- (73) E. I. du Pont de Nemours and Company, Wilmington, DE 19898 (US)
- (72) GUTSCHE, Oliver, Walter
GREEN, John, Henry
- (74) Mester Tamás, SWORKS Nemzetközi Szabadalmi Ügyvivői Iroda Kft., 1011 Budapest, (HU)
- (54) **Vizes N-(cianofenil)pirazolkarboxamid formuláció**
- (51) **A01N 43/56** (2006.01)
A01N 25/04 (2006.01)
A01N 25/30 (2006.01)
A01P 7/04 (2006.01)
- (13) **T2**
- (30) 239902 P 2009.09.04. US
-

- (11) **E019587**
- (21) **E 10 179967**
- (96) **EP 20100179967** 2003.03.04.
- (97) **EP 2289321 A1** 2011.03.02.
EP 2289321 B1 2013.05.29.
- (73) BASF SE, 67056 Ludwigshafen (DE)
- (72) AMMERMANN, Eberhard
-

Stierl, Reinhard
 LORENZ, Gisela
 Strathmann, Siegfried
 SCHELBERGER, Klaus
 Spadafora, James
 CHRISTEN, Thomas

(74) Ráthonyi Zoltán, SBGK Szabadalmi Ügyvivői Iroda, 1062 Budapest, (HU)

(54) Fungicid keverékek triazol alapon

(51) A01N 43/653 (2006.01)

(13) T2

(30) 10209937 2002.03.07. DE

(11) E019520

(21) E 09 170055

(96) EP 20090170055 2005.12.17.

(97) EP 2127523 A2 2009.12.02.

EP 2127523 B1 2013.05.22.

(73) Bayer CropScience AG, 40789 Monheim (DE)

(72) Krohn, Peter-Wilhelm, Dr.

Becker, Rolf, Christian, Dr.

HUNGENBERG, Heike

(74) Schläfer László, DANUBIA Szabadalmi és Jogi Iroda Kft., 1051 Budapest, (HU)

(54) Neonikotinoidokon és kiválasztott sztrobilurinokon alapuló inszekticidek

(51) A01N 51/00 (2006.01)

A01N 37/50 (2006.01)

A01N 43/40 (2006.01)

A01N 47/24 (2006.01)

A01N 47/40 (2006.01)

A01P 3/00 (2006.01)

A01P 7/04 (2006.01)

(13) T2

(30) 102004062513 2004.12.24. DE

(11) E019187

(21) E 09 831077

(96) EP 20090831077 2009.12.02.

(97) EP 2373172 A1 2010.06.10.

EP 2373172 B1 2013.07.17.

(73) Presidio Pharmaceuticals, Inc., San Francisco, CA 94158 (US)

(72) ZHONG, Min

LI, Leping

(74) Szentpéteri Zsolt, SBGK Szabadalmi Ügyvivői Iroda, 1062 Budapest, (HU)

(54) HCV NS5A inhibitorok

(51) A01N 57/00 (2006.01)

A61K 31/675 (2006.01)

C07D403/14 (2006.01)

C07D405/14 (2006.01)

C07D413/14 (2006.01)

C07D417/14 (2006.01)

C07D471/04 (2006.01)

(13) T2

- (30) 182958 P 2009.06.01. US
 119723 P 2008.12.03. US
 173590 P 2009.04.28. US
 214881 P 2009.04.28. US
 182952 P 2009.06.01. US
-

(11) E019477**(21) E 06 848817****(96) EP 20060848817** 2006.12.21.**(97) EP 1965649 A2** 2007.07.05.**EP 1965649 B1** 2013.08.28.

(73) Lesaffre et Compagnie, 75001 Paris (FR)

(72) PUJOS, Philippe

(74) dr. Gál Melinda, SBGK Szabadalmi Ügyvivői Iroda, 1062 Budapest, (HU)

(54) Növények megvédése kórokozóikkal szemben**(51) A01N 63/04** (2006.01)**A01P 1/00** (2006.01)**A01P 3/00** (2006.01)**(13) T2**

(30) 0513050 2005.12.21. FR

(11) E019639**(21) E 09 819016****(96) EP 20090819016** 2009.10.09.**(97) EP 2308311 A1** 2011.04.13.**EP 2308311 B1** 2013.06.05.

(73) Nissin Foods Holdings Co., Ltd., Osaka-shi, Osaka 532-8524 (JP)

(72) ISHII, Yuji

KAWAMURA, Yasumasa

TANAKA, Mitsuru

(74) Kovári György, ADVOPATENT Szabadalmi és Védjegy Iroda, 1011 Budapest, (HU)

(54) Metélttészta vágó szerkezet és metélttészta elválasztó lemez**(51) A21C 11/24** (2006.01)**(13) T2**

(30) 2008264700 2008.10.11. JP

(11) E019276**(21) E 09 743873****(96) EP 20090743873** 2009.10.27.**(97) EP 2398332 A1** 2010.08.26.**EP 2398332 B1** 2013.06.19.

(73) KUHNE ANLAGENBAU GmbH, 53757 St. Augustin/Menden (DE)

(72) SCHIFFMANN, Jürgen

(74) Schläfer László, DANUBIA Szabadalmi és Jogi Iroda Kft., 1051 Budapest, (HU)

(54) Egy- vagy többbrétgű, füstölhető, levegőn szárítható, tömlő formájú élelmiszer fólia élelmiszerek csomagolásához, valamint eljárás ennek előállítására**(51) A22C 13/00** (2006.01)

	B32B 27/36	(2006.01)
(13) T2		
(30)	102009009876	2009.02.20. DE
(11) E019471		
(21) E 10 782533		
(96)	EP 20100782533	2010.09.16.
(97)	EP 2477503 A2	2011.06.09.
	EP 2477503 B1	2013.07.31.
(73)	Danone, S.A., E-08029 Barcelona (ES)	
(72)	TRICOIRE, Philippe ÁLVAREZ FERNÁNDEZ, Cristina MONTSERRAT CARRERAS, Agustin SANCHO DOMENC, Jordi	
(74)	dr. Fehérvári Flóra, DANUBIA Szabadalmi és Jogi Iroda Kft., 1051 Budapest, (HU)	
(54)	Eljárás kalciummal és D vitaminnal kiegészített pasztőrözött és erjesztett tejtermék előállítására	
(51)	A23C 9/13	(2006.01)
(13) T2		
(30)	200901332 U	2009.09.17. ES
(11) E019180		
(21) E 09 737933		
(96)	EP 20090737933	2009.03.12.
(97)	EP 2282642 A1	2009.11.05.
	EP 2282642 B1	2013.07.24.
(73)	Nestec S.A., 1800 Vevey (CH)	
(72)	BEL-RHLID, Rachid KRAEHENBUEHL, Karin CAVIN, Christophe RAAB, Thomas Wolfgang PAGE, Nicolas	
(74)	dr. Fehérvári Flóra, DANUBIA Szabadalmi és Jogi Iroda Kft., 1051 Budapest, (HU)	
(54)	Kávé klorogénsavaiból származó dekarboxilezett fenolsavak alkalmazása és az ezeket tartalmazó termékek	
(51)	A23F 5/02	(2006.01)
	A61K 36/74	(2006.01)
(13) T2		
(30)	08155434	2008.04.30. EP
(11) E019246		
(21) E 10 169437		
(96)	EP 20100169437	2010.07.13.
(97)	EP 2407032 A1	2012.01.18.
	EP 2407032 B1	2013.07.03.
(73)	Perfetti Van Melle S.p.A., 20020 Lainate (IT)	
(72)	Bottini, Alessandro Hernandez Tantina, Jorge	
(74)	dr. Molnár István, DANUBIA Szabadalmi és Jogi Iroda Kft., 1051 Budapest, (HU)	
(54)	Préseléssel előállított, csokoládéval töltött nyálóka, és az előállítására szolgáló eljárás	

- (51) **A23G 3/00** (2006.01)
A23G 3/54 (2006.01)
A23G 3/56 (2006.01)

(13) **T2**

(11) **E019425**

(21) **E 12 161883**

(96) **EP 20120161883** 2009.03.04.

(97) **EP 2471392 A1** 2012.07.04.

EP 2471392 B1 2013.09.11.

(73) Philip Morris Products S.A., 2000 Neuchâtel (CH)

(72) GREIM, Olivier

Fernando, Felix

Radtke, Falk

(74) Mészárosné Dónusz Katalin, SBGK Szabadalmi Ügyvivői Iroda, 1062 Budapest, (HU)

(54) **Aeroszol-fejlesztő készülék ellenőrzőműszerrel a füstalkotók képződésének vezérlésére**

(51) **A24F 47/00** (2006.01)

(13) **T2**

(30) 08251039 2008.03.25. EP

(11) **E019466**

(21) **E 10 781816**

(96) **EP 20100781816** 2010.10.18.

(97) **EP 2488056 A1** 2011.04.21.

EP 2488056 B1 2013.07.31.

(73) X-Technology Swiss GmbH, 8832 Wollerau (CH)

(72) LAMBERTZ, Bodo, W.

(74) Mészárosné Dónusz Katalin, SBGK Szabadalmi Ügyvivői Iroda, 1062 Budapest, (HU)

(54) **Csillapító tulajdonságú párna**

(51) **A41D 1/08** (2006.01)

B62J 1/26 (2006.01)

B68G 1/00 (2006.01)

B68G 5/00 (2006.01)

(13) **T2**

(30) 202009014105 U 2009.10.16. DE

(11) **E019169**

(21) **E 10 176743**

(96) **EP 20100176743** 2008.02.04.

(97) **EP 2255685 A2** 2010.12.01.

EP 2255685 B1 2013.09.11.

(73) The Polo/Lauren Company, L.P., New York, NY 10022 (US)

(72) Collier, John

(74) Mészárosné Dónusz Katalin, SBGK Szabadalmi Ügyvivői Iroda, 1062 Budapest, (HU)

(54) **Szellőztető ruházat, szellőztető rendszerek és a kapcsolódó eljárások**

(51) **A41D 27/28** (2006.01)

A41D 1/06 (2006.01)

A41D 3/00 (2006.01)

(13) **T2**

(30) 887963 P 2007.02.02. US
 757106 2007.06.01. US
 PCT/US2008/052438 2008.01.30. WO

(11) **E019048**

(21) **E 08 750894**

(96) **EP 20080750894** 2008.05.08.

(97) **EP 2150151 A1** 2008.11.20.

EP 2150151 B1 2013.09.04.

(73) Inter IKEA Systems B.V., 2616 LN Delft (NL)

(72) JOHANSSON, Tobias

KARLSSON, Tomas

(74) dr. Harangozó Gábor, DANUBIA Szabadalmi és Jogi Iroda Kft., 1051 Budapest, (HU)

(54) **Eljárás fiók nyíló mozgásának puha megállítására**

(51) **A47B 88/04** (2006.01)

E05F 1/08 (2006.01)

(13) **T2**

(30) 200700695 2007.05.09. DK

(11) **E019456**

(21) **E 10 159728**

(96) **EP 20100159728** 2010.04.13.

(97) **EP 2248442 A1** 2010.11.10.

EP 2248442 B1 2013.07.24.

(73) Chen, Tsung Yao, Province of China (TW)

(72) Chen, Tsung Yao

(74) Dr. Gödölle István, Gödölle, Kékes, Mészáros & Szabó Szabadalmi és Védjegy Iroda, 1024 Budapest, (HU)

(54) **Kihúzzható hordozó stabilizáló elrendezése**

(51) **A47B 88/14** (2006.01)

(13) **T2**

(30) 098114779 2009.05.05. TW

(11) **E019296**

(21) **E 04 250362**

(96) **EP 20040250362** 2004.01.23.

(97) **EP 1440637 A1** 2004.07.28.

EP 1440637 B1 2013.09.18.

(73) Kraft Foods R&D, Inc., 81737 Munich (DE)

(72) Halliday, Andrew

Carter, Steven

(74) dr. Jakab Judit, SBGK Szabadalmi Ügyvivői Iroda, 1062 Budapest, (HU)

(54) **Italkészítő gép**

(51) **A47J 31/40** (2006.01)

A47J 31/06 (2006.01)

(13) **T2**

(30) 0301735 2003.01.24. GB

(11) **E019517**

(21) **E 09 780211**

-
- (96) **EP 20090780211** 2009.07.07.
 (97) **EP 2306872 A2** 2010.01.28.
 EP 2306872 B1 2013.05.15.
 (73) Nestec S.A., 1800 Vevey (CH)
 (72) JARISCH, Christian
 PHAN, Minh Quan
 (74) Szabó Zsolt, DANUBIA Szabadalmi és Jogi Iroda Kft., 1051 Budapest, (HU)
 (54) **Folyékonyélelmiszer- vagy italkészítő gép összetevő-jellemző monitorozással**
 (51) **A47J 31/40** (2006.01)
 A47J 41/00 (2006.01)
 (13) **T2**
 (30) 08160831 2008.07.21. EP
-

- (11) **E019446**
 (21) **E 09 742087**
 (96) **EP 20090742087** 2009.05.06.
 (97) **EP 2276380 A2** 2009.11.12.
 EP 2276380 B1 2013.07.17.
 (73) Nestec S.A., 1800 Vevey (CH)
 (72) MÖRI, Peter
 (74) Szabó Zsolt, DANUBIA Szabadalmi és Jogi Iroda Kft., 1051 Budapest, (HU)
 (54) **Használtkapszula-gyűjtő italkészítő készülékekhez**
 (51) **A47J 31/44** (2006.01)
 (13) **T2**
 (30) 08155753 2008.05.07. EP
-

- (11) **E019383**
 (21) **E 09 765830**
 (96) **EP 20090765830** 2009.06.16.
 (97) **EP 2291104 A1** 2009.12.23.
 EP 2291104 B1 2013.05.01.
 (73) BSH Bosch und Siemens Hausgeräte GmbH, 81739 München (DE)
 (72) KOVACIC, Peter
 POGACAR, Toni
 (74) dr. Jakab Judit, SBGK Szabadalmi Ügyvivői Iroda, 1062 Budapest, (HU)
 (54) **Konyhagép, főleg tészta gyúrására**
 (51) **A47J 43/07** (2006.01)
 (13) **T2**
 (30) 102008029369 2008.06.20. DE
-

- (11) **E019271**
 (21) **E 11 177098**
 (96) **EP 20110177098** 2011.08.10.
 (97) **EP 2417890 A1** 2012.02.15.
 EP 2417890 B1 2013.06.26.
 (73) OMEC S.p.A., 21055 Gorla Minore (Varese) (IT)
 (72) Canale, Stefano
 (74) Mészárosné Dónusz Katalin, SBGK Szabadalmi Ügyvivői Iroda, 1062 Budapest, (HU)
 (54) **Teleszkópos hosszabbító háztartási alkalmazásra és ehhez tartozó háztartási berendezés**
-

-
- (51) **A47L 9/24** (2006.01)
F16B 7/10 (2006.01)
(13) **T2**
(30) MI20101549 2010.08.13. IT
-

- (11) **E019667**
(21) **E 06 790906**
(96) **EP 20060790906** 2006.10.31.
(97) **EP 1948024 A1** 2007.05.10.
EP 1948024 B1 2012.10.31.
(73) Optos PLC, Fife KY11 8GR (GB)
(72) ROGERS, John, A.
HATHAWAY, Mark
(74) Mester Tamás, SWORKS Nemzetközi Szabadalmi Ügyvivői Iroda Kft., 1015 Budapest, (HU)
(54) **Swept forrású OCT berendezés**
(51) **A61B 3/12** (2006.01)
A61B 3/10 (2006.01)
G01N 21/47 (2006.01)
(13) **T2**
(30) 0522338 2005.11.02. GB
-

- (11) **E019484**
(21) **E 06 775496**
(96) **EP 20060775496** 2006.08.25.
(97) **EP 1917923 A1** 2008.05.07.
EP 1917923 B1 2013.11.20.
(73) Shang, Jianzhong, Anhui 241000 (CN)
(72) Shang, Jianzhong
(74) PINTZ ÉS TÁRSAI Szabadalmi, Védjegy és Jogi Iroda Kft., 1539 Budapest, (HU)
(54) **Berendezés hímvesztő körülmetélésére**
(51) **A61B 17/326** (2006.01)
(13) **T2**
(30) 200520106272 U 2005.08.26. CN
-

- (11) **E019074**
(21) **E 10 176527**
(96) **EP 20100176527** 2003.03.26.
(97) **EP 2263596 A1** 2010.12.22.
EP 2263596 B1 2013.06.05.
(73) Orapharma, Inc., Bridgewater, NJ 08807 (US)
(72) Lawter, James R.
Lanzilotti, Michael G.
Bates, Mark
Hunter, Gregory H.
(74) Mészárosné Dónusz Katalin, SBGK Szabadalmi Ügyvivői Iroda, 1062 Budapest, (HU)
(54) **Kijuttató berendezés és tok**
(51) **A61C 5/04** (2006.01)
(13) **T2**
(30) 112450 2002.03.29. US
-

- (11) **E019440**
(21) **E 05 708843**
(96) **EP 20050708843** 2005.02.25.
(97) **EP 1722710 A1** 2005.09.15.
EP 1722710 B1 2013.07.24.
(73) Dental Vision BVBA, 3080 Tervuren (BE)
(72) De Clerck, René
(74) Kovács Ivánné, DANUBIA Szabadalmi és Jogi Iroda Kft., 1051 Budapest, (HU)
(54) **Eljárás és jelzőelem fogászati implantátum helyzetének meghatározására**
(51) **A61C 8/00** (2006.01)
A61B 6/14 (2006.01)
(13) **T2**
(30) 200400104 2004.02.25. BE
-

- (11) **E019454**
(21) **E 05 772244**
(96) **EP 20050772244** 2005.07.01.
(97) **EP 1776062 A1** 2006.01.12.
EP 1776062 B1 2013.09.04.
(73) Colténe/Whaledent GmbH + Co. KG, 89129 Langenau (DE)
(72) MÜLLER, Barbara
HEFTI, Hans-Ruedi
LAMPL, Stephan
(74) Kovári György, ADVOPATENT Szabadalmi és Védjegy Iroda, 1011 Budapest, (HU)
(54) **Javított szívóképességű retrakciós fonal**
(51) **A61C 9/00** (2006.01)
(13) **T2**
(30) 102004032099 2004.07.01. DE
-

- (11) **E019458**
(21) **E 10 725328**
(96) **EP 20100725328** 2010.06.04.
(97) **EP 2440157 A1** 2010.12.16.
EP 2440157 B1 2013.07.24.
(73) Novartis AG, 4056 Basel (CH)
(72) DOWNER, David Anthony
BROWN, Kyle
YAN, Dengzhu
PROULX, Marshall Keith
MUCHHALA, Sushant
TRAN, Tu Cam
(74) Szabó Zsolt, DANUBIA Szabadalmi és Jogi Iroda Kft., 1051 Budapest, (HU)
(54) **Műlencse bejuttató összeállítás**
(51) **A61F 2/16** (2006.01)
(13) **T2**
(30) 185428 P 2009.06.09. US
-

- (11) **E019166**
-

(21) E 11 704423

(96) EP 20110704423 2011.01.25.

(97) EP 2503962 A1 2011.08.04.

EP 2503962 B1 2013.07.24.

(73) Physiol, 4031 Angleur (BE)

(72) HOUBRECHTS, Yvette, Appoline, Joséphine

PAGNOULLE, Christophe, Robert, Marie, Armand

GATINEL, Damien

(74) Mészárosné Dónusz Katalin, SBGK Szabadalmi Ügyvivői Iroda, 1062 Budapest, (HU)

(54) **Intraokuláris lencse**

(51) A61F 2/16 (2006.01)

(13) T2

(30) 201000041 2010.01.26. BE

(11) E019164

(21) E 09 741101

(96) EP 20090741101 2009.10.12.

(97) EP 2367511 A1 2010.05.20.

EP 2367511 B1 2013.07.24.

(73) Alcon Research, Ltd., Fort Worth, Texas 76134 (US)

(72) GHANNOUM, Ziad R.

SUSSMAN, Glenn Robert

(74) Szabó Zsolt, DANUBIA Szabadalmi és Jogi Iroda Kft., 1051 Budapest, (HU)

(54) **Disztális végi műanyag infúziós/leszívó csúcs**

(51) A61F 9/007 (2006.01)

A61M 1/00 (2006.01)

(13) T2

(30) 269373 2008.11.12. US

(11) E019563

(21) E 05 713798

(96) EP 20050713798 2005.02.18.

(97) EP 1737406 A2 2005.10.06.

EP 1737406 B1 2013.07.10.

(73) MYLAN TECHNOLOGIES, INC., St. Albans, VT 05478 (US)

(72) JACKSON, Kristin

MILLER, II, Kenneth James

(74) Ivánka Gábor, ARINOVA Szabadalmi és Védjegy Iroda, 1122 Budapest, (HU)

(54) **Transzdermális rendszerek, amelyek magukban foglalnak többrétegű tapadó mátrixokat gyógyszerbevitel módosítása céljából**

(51) A61F 13/02 (2006.01)

A61L 15/16 (2006.01)

(13) T2

(30) 795584 2004.03.09. US

(11) E019451

(21) E 10 763423

(96) EP 20100763423 2010.08.27.

(97) EP 2473148 A1 2011.03.03.

EP 2473148 B1 2013.07.24.

(73) Galante, Marco, 33043 Cividale Del Friuli (IT)

(72) Galante, Marco

(74) dr. Harangozó Gábor, DANUBIA Szabadalmi és Jogi Iroda Kft., 1051 Budapest, (HU)

(54) Támasztó és összefogó szerkezet személyi használatra

(51) **A61G 5/12** (2006.01)

(13) **T2**

(30) UD20090145 2009.08.31. IT

(11) **E019223**

(21) **E 09 736165**

(96) **EP 20090736165** 2009.09.28.

(97) **EP 2482784 A1** 2011.03.31.

EP 2482784 B1 2013.07.10.

(73) Schwaiger-Shah, Manfred, 3550 Langenlois (AT)

(72) Schwaiger-Shah, Manfred

(74) Mák András, SBGK Szabadalmi Ügyvivői Iroda, 1062 Budapest, (HU)

(54) Karcsúsító berendezés a has vérkeringésének javításával

(51) **A61H 9/00** (2006.01)

(13) **T2**

(11) **E019421**

(21) **E 07 865575**

(96) **EP 20070865575** 2007.12.12.

(97) **EP 2091500 A1** 2008.06.26.

EP 2091500 B1 2013.10.23.

(73) CP Kelco U.S., Inc., Atlanta, GA 30339 (US)

(72) SWAZEY, John M.

(74) PINTZ ÉS TÁRSAI Szabadalmi, Védjegy és Jogi Iroda Kft., 1539 Budapest, (HU)

(54) Mikrorostos cellulózt tartalmazó sűrített felületaktív anyag rendszerek, és eljárások ezek előállítására

(51) **A61K 8/02** (2006.01)

A61Q 19/00 (2006.01)

C11D 3/22 (2006.01)

C11D 17/00 (2006.01)

(13) **T2**

(30) 611492 2006.12.15. US

(11) **E019359**

(21) **E 09 166972**

(96) **EP 20090166972** 2009.07.31.

(97) **EP 2163236 A1** 2010.03.17.

EP 2163236 B1 2013.05.01.

(73) Coty Germany GmbH, 55116 Mainz (DE)

(72) Golz-Berner, Karin

Zastrow, Leonhard

(74) Horváthné Faber Enikő, ADVOPATENT Szabadalmi és Védjegy Iroda, 1011 Budapest, (HU)

(54) Kosmetikai alapösszetétel, amely burkoló liposzómákat tartalmaz, amelyek három vagy négy, különböző kozmetikai hatóanyagú liposzómát zárnak körül, és eljárás az előállításra

(51) **A61K 8/14** (2006.01)

A61K 8/04 (2006.01)
A61K 8/55 (2006.01)
A61Q 19/08 (2006.01)
(13) T2
(30) 102008035834 2008.07.31. DE

(11) E019506
(21) E 03 712652
(96) EP 20030712652 2003.03.05.
(97) EP 1482967 A1 2003.09.12.
EP 1482967 B1 2013.05.15.
(73) GEYMONAT S.p.A., I-03012 Anagni FR (IT)
(72) MAGLIONE, Domenico
 BATTISTI, Mauro
 CONTI, Ettore
 SALVIA, Giuseppe
 TUCCI, Marina
(74) Schläfer László, DANUBIA Szabadalmi és Jogi Iroda Kft., 1051 Budapest, (HU)
(54) PLGF-1-t tartalmazó gyógyszer- és kozmetikai készítmények
(51) A61K 8/64 (2006.01)
A61K 38/18 (2006.01)
A61P 17/02 (2006.01)
A61P 17/14 (2006.01)
A61Q 7/00 (2006.01)
A61Q 19/08 (2006.01)
(13) T2
(30) RM20020119 2002.03.05. IT

(11) E019344
(21) E 10 175337
(96) EP 20100175337 2010.09.03.
(97) EP 2425814 A1 2012.03.07.
EP 2425814 B1 2013.06.19.
(73) Novagali Pharma S.A., 91000 Evry (FR)
(72) Lallemand, Frédéric
 Garrigue, Jean-Sébastien
(74) Ivánka Gábor, ARINOVA Szabadalmi és Védjegy Iroda, 1122 Budapest, (HU)
(54) Egy víz-olajban típusú emulzió szemet érintő betegségek kezelésére
(51) A61K 9/00 (2006.01)
A61K 9/107 (2006.01)
A61K 47/14 (2006.01)
(13) T2

(11) E019163
(21) E 11 162857
(96) EP 20110162857 2006.09.28.
(97) EP 2361609 A1 2011.08.31.
EP 2361609 B1 2013.07.17.
(73) Durect Corporation, Cupertino, CA 95014 (US)

- (72) Luk, Andrew S
Junnarkar, Gunjan
CHEN, Guohua
- (74) Derzsi Katalin, SBGK Szabadalmi Ügyvivői Iroda, 1062 Budapest, (HU)
- (54) Késleltetett felszabadulású, kismolekulájú hatóanyagot tartalmazó készítmény**
- (51) **A61K 9/00** (2006.01)
A61K 31/519 (2006.01)
A61K 45/00 (2006.01)
A61K 47/10 (2006.01)
A61K 47/14 (2006.01)
A61K 47/22 (2006.01)
A61K 47/34 (2006.01)
- (13) **T2**
- (30) 722845 P 2005.09.30. US

- (11) **E019049**
- (21) **E 06 830764**
- (96) **EP 20060830764** 2006.12.20.
- (97) **EP 1976522 A1** 2007.07.12.
EP 1976522 B1 2013.06.05.
- (73) Krka Tovarna Zdravil, D.D., Novo Mesto, 8501 Novo Mesto (SI)
- (72) KROSELJ, Vesna
OSOLNIK, Renata
URSKA, Turk
FRANCI, Bevec
- (74) ifj. Szentpéteri Ádám, SBGK Szabadalmi Ügyvivői Iroda, 1062 Budapest, (HU)
- (54) Montelukaszt tartalmazó gyógyászati készítmény**
- (51) **A61K 9/14** (2006.01)
A61K 9/00 (2006.01)
A61K 9/20 (2006.01)
A61K 31/47 (2006.01)
- (13) **T2**
- (30) 05113112 2005.12.30. EP
06116654 2006.07.05. EP

- (11) **E019364**
- (21) **E 07 703962**
- (96) **EP 20070703962** 2007.01.17.
- (97) **EP 1978936 A1** 2007.08.16.
EP 1978936 B1 2013.07.10.
- (73) Evonik Röhm GmbH, 64293 Darmstadt (DE)
- (72) MEIER, Christian
NOLLENBERGER, Kathrin
GRYCZKE, Andreas
PETEREIT, Hans-Ulrich
DRESSMAN, Jennifer
- (74) Szentpéteri Zsolt, SBGK Szabadalmi Ügyvivői Iroda, 1062 Budapest, (HU)
- (54) Polimerek vízben rosszul oldódó hatóanyagok keverékeit tartalmazó gyógyászati készítmények**
- (51) **A61K 9/16** (2006.01)

A61K 9/20 (2006.01)
 A61K 9/50 (2006.01)
 (13) T2
 (30) 102006005485 2006.02.03. DE

(11) E019333
 (21) E 09 764826
 (96) EP 20090764826 2009.12.04.
 (97) EP 2367539 A1 2010.06.10.
 EP 2367539 B1 2013.06.05.
 (73) AOP Orphan Pharmaceuticals AG, 1160 Vienna (AT)
 (72) WIDMANN, Rudolf
 (74) PINTZ ÉS TÁRSAI Szabadalmi, Védjegy és Jogi Iroda Kft., 1539 Budapest, (HU)
 (54) **Új kompozíció trombocitémia kezelésére**
 (51) A61K 9/20 (2006.01)
 A61K 31/60 (2006.01)
 A61K 47/10 (2006.01)
 (13) T2
 (30) 70708 U 2008.12.05. AT

(11) E019239
 (21) E 10 734924
 (96) EP 20100734924 2010.07.21.
 (97) EP 2456424 A1 2011.01.27.
 EP 2456424 B1 2013.08.28.
 (73) Grünenthal GmbH, 52078 Aachen (DE)
 (72) BARNSCHEID, Lutz
 GALIA, Eric
 SCHWIER, Sebastian
 BERTRAM, Ulrike
 GEISSLER, Anja
 GRIESSMANN, Kornelia
 BARTHOLOMÄUS, Johannes
 (74) dr. Miskolczi Mária, Dr. Jalsovszky Györgyné, 1111 Budapest, (HU)
 (54) **Oxidációval szemben stabilizált, visszaéléssel szemben ellenálló adagolási forma**
 (51) A61K 9/20 (2006.01)
 A61K 9/28 (2006.01)
 A61K 31/485 (2006.01)
 (13) T2
 (30) 09009480 2009.07.22. EP

(11) E019488
 (21) E 05 758495
 (96) EP 20050758495 2005.06.29.
 (97) EP 1786403 A1 2006.01.12.
 EP 1786403 B1 2013.07.24.
 (73) Grünenthal GmbH, 52078 Aachen (DE)
 (72) BARTHOLOMÄUS, Johannes Dr.
 KUGELMANN, Heinrich

 ARKENAU-MARIC, Elisabeth Dr.

(74) dr. Miskolczi Mária, 1111 Budapest, (HU)

(54) Visszaéléssel szemben biztosított orális adagolási forma, amely (1R,2R)-3-(dimetilamino-1-etil-2-metil-propil)-fenolt tartalmaz**(51) A61K 9/22** (2006.01)**A61K 31/135** (2006.01)**(13) T2**

(30) 102004032103 2004.07.01. DE

890707 2004.07.14. US

(11) E019219**(21) E 10 721304****(96) EP 20100721304** 2010.04.27.**(97) EP 2424510 A2** 2010.11.04.**EP 2424510 B1** 2013.07.17.

(73) Cytonet GmbH & Co. KG, 69469 Weinheim (DE)

(72) ALEKSANDROVA, Krasimira

PEDIADITAKIS, Peter

SALISBURY, Jo

RÜDINGER, Wolfgang

(74) Faber Miklós, ADVOPATENT Szabadalmi és Védjegy Iroda, 1011 Budapest, (HU)

(54) Kapszulázott májsejt-készítmény**(51) A61K 9/50** (2006.01)**A61K 35/407** (2006.01)**(13) T2**

(30) 430330 2009.04.27. US

(11) E019406**(21) E 08 744091****(96) EP 20080744091** 2008.03.19.**(97) EP 2134330 A2** 2008.09.25.**EP 2134330 B1** 2013.05.08.

(73) Acadia Pharmaceuticals Inc., San Diego, CA 92121-1402 (US)

(72) PETERS, Perry

FURLANO, David

BAHR, Daun

VAN KAMMEN, Daniel

BRANN, Mark

(74) Szentpéteri Zsolt, SBGK Szabadalmi Ügyvivői Iroda, 1062 Budapest, (HU)

(54) 5-HT2A inverz agonisták és antagonisták és antipszichotikumok kombinációi**(51) A61K 31/00** (2006.01)**(13) T2**

(30) 895735 P 2007.03.19. US

908921 P 2007.03.29. US

12771 2007.12.10. US

26092 2008.02.04. US

(11) E019505**(21) E 09 775509**

- (96) **EP 20090775509** 2009.12.18.
 (97) **EP 2512461 A1** 2011.06.23.
 EP 2512461 B1 2013.10.23.
 (73) Colgate-Palmolive Company, New York NY 10022 (US)
 Indian Institute Of Integrative Medicine, Jammu Tawi 180001 (IN)
 (72) SUBRAMANYAM, Ravi
 DU-THUMM, Laurence
 QAZI, Ghulam, Nabi
 KHAN, Inshad, Ali
 SURI, Krishan, Avtar
 SATTI, Naresh, Kumar
 ALI, Furqan
 KALIA, Nitin, Pal
 (74) Danubia Szabadalmi és Jogi Iroda Kft., 1051 Budapest, (HU)
 (54) **Kalkonok mint antimikróbás hatóanyagok enhanszerei**
 (51) **A61K 31/00** (2006.01)
 A61K 31/122 (2006.01)
 A61K 31/341 (2006.01)
 A61K 31/40 (2006.01)
 A61K 45/06 (2006.01)
 C07D207/00 (2006.01)
 (13) **T2**

-
- (11) **E019474**
 (21) **E 04 765975**
 (96) **EP 20040765975** 2004.10.15.
 (97) **EP 1675578 A2** 2005.05.06.
 EP 1675578 B1 2013.05.22.
 (73) Probiodrug AG, 06120 Halle/Saale (DE)
 (72) SCHILLING, Stephan
 HOFFMANN, Torsten
 NIESTROJ, André, Johannes
 DEMUTH, Hans-Ulrich
 HEISER, Ulrich
 (74) dr. Svingor Ádám, DANUBIA Szabadalmi és Jogi Iroda Kft., 1051 Budapest, (HU)
 (54) **Glutaminil- és glutamát-ciklázok FBD és FDD neurodegeneratív betegségek kezelésére**
 (51) **A61K 31/13** (2006.01)
 A61K 31/4178 (2006.01)
 A61K 31/4184 (2006.01)
 A61K 38/06 (2006.01)
 A61K 38/07 (2006.01)
 A61K 38/08 (2006.01)
 A61P 25/28 (2006.01)
 (13) **T2**
 (30) 512038 P 2003.10.15. US

-
- (11) **E019260**
 (21) **E 11 075073**
 (96) **EP 20110075073** 2011.04.28.

- (97) **EP 2517700 A1** 2012.10.31.
EP 2517700 B1 2013.07.17.
- (73) Zentiva, k.s., 102 37 Praha 10 (CZ)
- (72) Miller, Gary James
 RIDVAN, Ludek
 RICHTER, Jindrich
 Dammer, Ondrej
 Chvojka, Tomas
 Pekarek, Tomas
 Heyse, Winfried
 Nagel, Norbert
- (74) dr. Kovári Zoltán, Kovári és Társai Szabadalmi és Védjegy Iroda Kft., 1012 Budapest, (HU)
- (54) **Az N-[2-(7-metoxi-1-naftil)etil] acetamid gyógyszerészetileg elfogadható kokristályai és eljárások ezek előállítására**
- (51) **A61K 31/165** (2006.01)
A61K 31/185 (2006.01)
A61K 31/194 (2006.01)
A61P 25/24 (2006.01)
C07C 57/145 (2006.01)
C07C 59/265 (2006.01)
C07C233/18 (2006.01)
C07C309/29 (2006.01)
- (13) **T2**

- (11) **E019420**
- (21) **E 03 814306**
- (96) **EP 20030814306** 2003.12.19.
- (97) **EP 1572199 A2** 2004.07.15.
EP 1572199 B1 2013.11.20.
- (73) Angion Biomedica Corp., Uniondale, NY 11553 (US)
- (72) ZEMBOWER, David, E.
 EIZNHAMER, David
- (74) Szentpéteri Zsolt, SBGK Szabadalmi Ügyvivői Iroda, 1062 Budapest, (HU)
- (54) **Hepatocita növekedési faktor (scatter factor) modulátor hatású pirazol-származékok**
- (51) **A61K 31/415** (2006.01)
A61K 31/4155 (2006.01)
C07D231/12 (2006.01)
C07D401/06 (2006.01)
C07D405/14 (2006.01)
C07D409/06 (2006.01)
C07D409/14 (2006.01)
- (13) **T2**
- (30) 435533 P 2002.12.21. US
 740708 2003.12.18. US

- (11) **E019585**
- (21) **E 06 744466**
- (96) **EP 20060744466** 2006.03.30.
- (97) **EP 1863487 A2** 2006.10.05.

EP 1863487 B1 2013.05.29.

(73) BIOPROJET, 75003 Paris (FR)

(72) SCHWARTZ, Jean-Charles

LECOMTE, Jeanne-Marie

(74) Dr. Török Ferenc, DANUBIA Szabadalmi és Jogi Iroda Kft., 1051 Budapest, (HU)

(54) Parkinson-kór tüneteinek kezelése alkilamin típusú nem-imidazol hisztamin H3 receptor ligandumokkal

(51) A61K 31/4453 (2006.01)

A61P 25/16 (2006.01)

A61P 25/28 (2006.01)

(13) T2

(30) 05290727 2005.04.01. EP

668618 P 2005.04.06. US

(11) E019432

(21) E 07 718737

(96) EP 20070718737 2007.04.13.

(97) EP 2012789 A1 2007.10.25.

EP 2012789 B1 2013.09.25.

(73) Prana Biotechnology Limited, Parkville, VIC 3052 (AU)

(72) BUSH, Ashley

MASTERS, Colin Louis

HUGGINS, Penelope, Jane

PARSONS, Jack, Gordon

KOK, Gaik, Beng

KENCHE, Vijaya

EL SOUS, Mariana

(74) dr. Láng Tivadarné, SBGK Szabadalmi Ügyvivői Iroda, 1062 Budapest, (HU)

(54) Eljárás időskori makuláris degeneráció (AMD) kezelésére

(51) A61K 31/47 (2006.01)

A61K 31/4375 (2006.01)

A61K 31/4412 (2006.01)

A61K 31/4709 (2006.01)

A61K 31/4725 (2006.01)

A61K 31/517 (2006.01)

A61K 31/519 (2006.01)

A61P 27/00 (2006.01)

A61P 27/02 (2006.01)

A61P 39/04 (2006.01)

C07D471/04 (2006.01)

(13) T2

(30) 792278 P 2006.04.14. US

(11) E019489

(21) E 08 807937

(96) EP 20080807937 2008.10.09.

(97) EP 2207550 A2 2009.04.16.

EP 2207550 B1 2013.12.11.

(73) Actelion Pharmaceuticals Ltd., 4123 Allschwil (CH)

(72) JENCK, François

(74) dr. Török Ferenc, DANUBIA Szabadalmi és Jogi Iroda Kft., 1051 Budapest, (HU)

(54) Tetrahidrokinolin származékok poszt-traumás stressz-zavarok kezelésére

(51) **A61K 31/472** (2006.01)

A61K 31/4725 (2006.01)

A61P 25/00 (2006.01)

A61P 25/22 (2006.01)

A61P 43/00 (2006.01)

(13) **T2**

(30) PCT/IB2007/054130 2007.10.10. WO

(11) **E019268**

(21) **E 06 751598**

(96) **EP 20060751598** 2006.04.27.

(97) **EP 1922073 A1** 2007.02.15.

EP 1922073 B1 2013.07.10.

(73) Parion Sciences, Inc., Durham, NC 27713 (US)

(72) JOHNSON, Michael, R.

MOLINO, Bruce, F.

SARGENT, Bruce

ZHANG, Jianzhong

(74) dr. Fehérvári Flóra, DANUBIA Szabadalmi és Jogi Iroda Kft., 1051 Budapest, (HU)

(54) Új védett pirazinoilguanidin nátrium-csatorna blokkolók

(51) **A61K 31/4965** (2006.01)

A61K 31/495 (2006.01)

A61K 31/50 (2006.01)

A61K 45/06 (2006.01)

A61P 1/00 (2006.01)

A61P 7/10 (2006.01)

A61P 9/00 (2006.01)

A61P 11/00 (2006.01)

A61P 27/04 (2006.01)

C07D241/02 (2006.01)

C07D241/24 (2006.01)

C07D241/28 (2006.01)

(13) **T2**

(30) 195758 2005.08.03. US

(11) **E019393**

(21) **E 07 860480**

(96) **EP 20070860480** 2007.12.28.

(97) **EP 2127652 A1** 2008.07.10.

EP 2127652 B1 2013.05.15.

(73) Astellas Pharma Inc., Tokyo 103-8411 (JP)

(72) NAKAHARA, Takahito

YAMANAKA, Kentaro

KITA, Aya

KOUTOKU, Hiroshi

(74) dr. Pethő Árpád, DANUBIA Szabadalmi és Jogi Iroda Kft., 1051 Budapest, (HU)

(54) Eljárás rák kezelésére rákellenes szer kombinációban történő alkalmazásával

-
- (51) **A61K 31/497** (2006.01)
 - A61K 31/337** (2006.01)
 - A61K 31/4164** (2006.01)
 - A61K 31/4745** (2006.01)
 - A61K 31/475** (2006.01)
 - A61K 31/675** (2006.01)
 - A61K 31/704** (2006.01)
 - A61K 31/7048** (2006.01)
 - A61K 31/7068** (2006.01)
 - A61K 33/24** (2006.01)
 - A61K 39/395** (2006.01)
 - A61K 45/06** (2006.01)
 - A61P 35/00** (2006.01)
 - C07D403/06** (2006.01)

(13) T2

- (30) 882809 P 2006.12.29. US
 - 950771 P 2007.07.19. US
-

(11) E019500**(21) E 06 803523**

- (96) **EP 20060803523** 2006.09.13.
- (97) **EP 1931350 A2** 2007.03.22.
- EP 1931350 B1** 2013.11.20.

(73) Takeda Pharmaceutical Company Limited, Osaka 541-0045 (JP)

(72) CHRISTOPHER, Ronald, J
COVINGTON, Paul

(74) Szentpéteri Zsolt, SBGK Szabadalmi Ügyvivői Iroda, 1062 Budapest, (HU)

(54) Dipeptidil peptidáz inhibitorok adagolása

- (51) **A61K 31/513** (2006.01)
- A61K 31/131** (2006.01)
- A61K 31/44** (2006.01)
- A61P 3/10** (2006.01)

(13) T2

- (30) 717558 P 2005.09.14. US
 - 747273 P 2006.05.15. US
-

(11) E019329**(21) E 08 742677**

- (96) **EP 20080742677** 2008.04.09.
- (97) **EP 2139484 A1** 2008.10.16.
- EP 2139484 B1** 2013.07.17.

(73) Exelixis, Inc., South San Francisco, CA 94080 (US)

(72) LAMB, Peter
MATTHEWS, David

(74) PINTZ ÉS TÁRSAI Szabadalmi, Védjegy és Jogi Iroda, 1539 Budapest, (HU)

(54) Eljárások rák kezelésére P13K-alfa piridopirimidinon inhibitorait alkalmazva

- (51) **A61K 31/517** (2006.01)
 - A61K 31/282** (2006.01)
 - A61K 31/337** (2006.01)
-

A61K 31/4745	(2006.01)
A61K 31/519	(2006.01)
A61K 45/06	(2006.01)
A61P 35/00	(2006.01)
(13) T2	
(30) 922899 P	2007.04.10. US

(11) E019443	
(21) E 10 182072	
(96) EP 20100182072	2006.03.02.
(97) EP 2298766 A1	2011.03.23.
EP 2298766 B1	2013.09.18.
(73) H. Lundbeck A/S, 2500 Valby-Copenhagen (DK)	
(72) Tornoe, Christian Wenzel Khanzhin, Nikolay Rottländer, Mario Watson, William Patrick Greve, Daniel Rodriguez	
(74) dr. Gál Melinda, SBGK Szabadalmi Ügyvivői Iroda, 1062 Budapest, (HU)	
(54) Szubsztituált piridinszarmazékokat tartalmazó gyógyszerkészítmény	
(51) A61K 31/5377	(2006.01)
A61P 25/00	(2006.01)
(13) T2	
(30) 200500321	2005.03.03. DK
658428 P	2005.03.03. US

(11) E019416	
(21) E 08 727257	
(96) EP 20080727257	2008.04.02.
(97) EP 2146719 A1	2008.10.23.
EP 2146719 B1	2013.08.14.
(73) ScinoPharm Taiwan Ltd., Tainan County 74144 (TW)	
(72) WANG, Lunghu CHEN, Yung, Fa HENSCHKE, Julian, Paul	
(74) PINTZ ÉS TÁRSAI Szabadalmi, Védjegy és Jogi Iroda Kft., 1539 Budapest, (HU)	
(54) Eljárás galantamin előállítására	
(51) A61K 31/55	(2006.01)
C07C231/02	(2006.01)
C07C235/48	(2006.01)
C07D491/20	(2006.01)
(13) T2	
(30) 923191 P	2007.04.12. US

(11) E019029	
(21) E 07 724357	
(96) EP 20070724357	2007.04.19.
(97) EP 2010190 A2	2007.11.01.
EP 2010190 B1	2013.06.12.

-
- (73) CHIESI FARMACEUTICI S.p.A., 43100 Parma (IT)
 (72) LEWIS, David, Andrew
 MEAKIN, Brian, John
 BRAMBILLA, Gaetano
 (74) dr. Török Ferenc, DANUBIA Szabadalmi és Jogi Iroda Kft., 1051 Budapest, (HU)
(54) Gyógyászati oldatkészítmények túlnyomósos, pontosan adagolt dózisu inhalátorhoz
 (51) **A61K 31/57** (2006.01)
A61K 9/00 (2006.01)
A61K 31/58 (2006.01)
 (13) **T2**
 (30) 408026 2006.04.21. US
-

- (11) **E018743**
 (21) **E 06 290901**
 (96) **EP 20060290901** 2006.06.01.
 (97) **EP 1864667 A1** 2007.12.12.
EP 1864667 B1 2013.09.04.
 (73) Novagali Pharma S.A., 91000 Evry (FR)
 (72) Rabinovich-Guilatt, Laura
 Lambert, Grégory
 (74) Ivánka Gábor, ARINOVA Szabadalmi és Védjegy Iroda, 1122 Budapest, (HU)
(54) Gyógyszer prekursor molekulák használata okuláris üvegtesten belüli használatra
 (51) **A61K 31/573** (2006.01)
A61K 9/00 (2006.01)
A61K 47/48 (2006.01)
A61P 27/02 (2006.01)
 (13) **T2**
-

- (11) **E019242**
 (21) **E 10 011221**
 (96) **EP 20100011221** 2004.01.27.
 (97) **EP 2366396 A1** 2011.09.21.
EP 2366396 B1 2013.08.07.
 (73) Gilead Sciences, Inc., Foster City, CA 94404 (US)
 (72) Belardinelli, Luiz
 Rosner, Mitchell
 (74) Kovári György, ADVOPATENT Szabadalmi és Védjegy Iroda, 1011 Budapest, (HU)
(54) Miokardiális perfúzió leképezése adenozin receptor agonisták alkalmazásával
 (51) **A61K 31/7076** (2006.01)
 (13) **T2**
-

- (11) **E019498**
 (21) **E 11 172347**
 (96) **EP 20110172347** 2008.02.07.
 (97) **EP 2377541 A1** 2011.10.19.
EP 2377541 B1 2013.10.23.
 (73) Polichem SA, 1526 Luxembourg (LU)
 (72) Mailland, Federico
 (74) Derzsi Katalin, SBGK Szabadalmi Ügyvivői Iroda, 1062 Budapest, (HU)
-

(54) Kitozánok alkalmazása a köröm növekedés gyorsaságának növelésére

- (51) **A61K 31/722** (2006.01)
A61K 8/73 (2006.01)
A61K 31/4418 (2006.01)
A61K 31/58 (2006.01)
A61K 31/593 (2006.01)
A61K 45/06 (2006.01)
A61P 17/00 (2006.01)
A61P 17/06 (2006.01)
A61Q 3/00 (2006.01)
A61Q 3/02 (2006.01)

(13) T2

- (30) 07102335 2007.02.14. EP

(11) E019361**(21) E 06 707203**

- (96) **EP 20060707203** 2006.02.20.

- (97) **EP 1853279 A1** 2006.09.08.

EP 1853279 B1 2013.05.01.

- (73) FIDIA FARMACEUTICI S.p.A., 35031 Abano Terme (Padova) (IT)

- (72) SCHIAVINATO, Antonella

BELLINI, Davide

- (74) dr. Svingor Ádám, DANUBIA Szabadalmi és Jogi Iroda Kft., 1051 Budapest, (HU)

(54) Hialuronsav amidszármazékai oszteoartrózisban

- (51) **A61K 31/728** (2006.01)
A61P 19/02 (2006.01)

(13) T2

- (30) PD20050056 2005.03.02. IT

(11) E019428**(21) E 06 812660**

- (96) **EP 20060812660** 2006.11.22.

- (97) **EP 2081580 A1** 2008.05.22.

EP 2081580 B1 2013.08.14.

- (73) Dong-A Socio Holdings Co., Ltd., Seoul 130-823 (KR)

- (72) JO, Yeong-Woo

YOO, Won-Young

JEON, Hyun-Kyu

CHOI, Yun-Kyu

JANG, Hye-In

KIM, Byong-Moon

LEE, Sung-Hee

KANG, Soo-Hyung

YOO, Moo-Hi

- (74) Szentpéteri Zsolt, SBGK Szabadalmi Ügyvivői Iroda, 1062 Budapest, (HU)

(54) Polietilénlikol-G-CSF konjugátum

- (51) **A61K 31/765** (2006.01)
A61P 37/04 (2006.01)

(13) T2

(30) 20060113721 2006.11.17. KR

(11) **E019216**

(21) **E 10 727845**

(96) **EP 20100727845** 2010.05.25.

(97) **EP 2435021 A2** 2010.12.02.

EP 2435021 B1 2013.07.03.

(73) Sofar Swiss SA, Lugano (CH)

(72) PIZZONI, Angelo

PALMIERI, Beniamino

(74) Frankné dr. Machytka Daisy, Gödölle, Kékes, Mészáros & Szabó Szabadalmi és Védjegy Iroda, 1024 Budapest, (HU)

(54) **Glikozaminoglikán rögzített kombináció alkalmazása és az említett rögzített kombinációt tartalmazó rágó-kompozíció**

(51) **A61K 33/08** (2006.01)

A61K 9/00 (2006.01)

A61K 31/728 (2006.01)

A61K 31/737 (2006.01)

A61K 45/06 (2006.01)

(13) **T2**

(30) 09006955 2009.05.25. EP

09014212 2009.11.13. EP

(11) **E019468**

(21) **E 10 733831**

(96) **EP 20100733831** 2010.01.21.

(97) **EP 2389070 A1** 2010.07.29.

EP 2389070 B1 2013.07.31.

(73) Mylan Inc., Morgantown, WV 26505 (US)

(72) WORKS, Andrea, Blum

TWIST, John

NOE, Okey

(74) dr. Svingor Ádám, DANUBIA Szabadalmi és Jogi Iroda Kft., 1051 Budapest, (HU)

(54) **Lantán-karbonát dezintegrálható kiszerelései**

(51) **A61K 33/24** (2006.01)

A61K 9/00 (2006.01)

A61K 9/20 (2006.01)

A61P 3/12 (2006.01)

(13) **T2**

(30) 146162 P 2009.01.21. US

(11) **E019441**

(21) **E 06 774917**

(96) **EP 20060774917** 2006.09.01.

(97) **EP 1933853 A1** 2007.03.08.

EP 1933853 B1 2013.07.17.

(73) Cambridge Scientific Pty Ltd., Leederville, WA 6007 (AU)

(72) EDWARDS, Jeffrey D

EIJKENBOOM, Maud Louisa Johanna Maria

(74) ifj. Szentpéteri Ádám, SBGK Szabadalmi Ügyvivői Iroda, 1062 Budapest, (HU)

(54) Szövetésérülés kezelése és az alkalmazandó készítmény**(51) A61K 35/16** (2006.01)**A61K 33/24** (2006.01)**A61P 17/02** (2006.01)**A61P 19/00** (2006.01)**A61P 29/00** (2006.01)**(13) T2**

(30) 218382 2005.09.01. US

(11) E019469**(21) E 10 700810****(96) EP 20100700810** 2010.01.15.**(97) EP 2379095 A1** 2010.07.29.**EP 2379095 B1** 2013.07.31.

(73) Indena S.p.A., 20139 Milano (IT)

(72) BOMBARDELLI, Ezio

(74) dr. Pethő Árpád, DANUBIA Szabadalmi és Jogi Iroda Kft., 1051 Budapest, (HU)

(54) Lipofil Zingiber officinale- és Echinacea angustifolia-kivonatot tartalmazó készítmények nyelőcsőreflux megelőzésére és kezelésére**(51) A61K 36/9068** (2006.01)**A61K 36/28** (2006.01)**A61P 1/00** (2006.01)**(13) T2**

(30) MI20090049 2009.01.20. IT

(11) E019521**(21) E 05 821524****(96) EP 20050821524** 2005.12.23.**(97) EP 1830869 A1** 2006.06.29.**EP 1830869 B1** 2013.05.22.

(73) Spinifex Pharmaceuticals Pty Ltd, South Yarra, VIC 3141 (AU)

(72) SMITH, Maree, Therese

WYSE, Bruce, Douglas

(74) ifj. Szentpéteri Ádám, SBGK Szabadalmi Ügyvivői Iroda, 1062 Budapest, (HU)

(54) Kezelési és megelőzési eljárás**(51) A61K 38/08** (2006.01)**A61K 31/517** (2006.01)**A61P 25/02** (2006.01)**A61P 25/06** (2006.01)**(13) T2**

(30) 2004907332 2004.12.24. AU

(11) E019374**(21) E 06 755636****(96) EP 20060755636** 2006.06.26.**(97) EP 1896502 A1** 2007.01.04.**EP 1896502 B1** 2013.07.31.

(73) Ai2 Limited, Manchester M13 9XX (GB)

- (72) DOBSON, Curtis
 (74) Ivánka Gábor, ARINOVA Szabadalmi és Védjegy Iroda, 1122 Budapest, (HU)
(54) Gomba és/vagy egysejtű által okozott fertőzések kezelése
 (51) **A61K 38/10** (2006.01)
 A61K 38/04 (2006.01)
 C07K 14/775 (2006.01)
(13) T2
 (30) 0513096 2005.06.28. GB

- (11) E019404**
(21) E 07 760469
(96) EP 20070760469 2007.04.11.
(97) EP 2012814 A1 2007.10.25.
 EP 2012814 B1 2013.05.22.
 (73) GENZYME CORPORATION, Cambridge, MA 02142 (US)
 (72) KAPLAN, Johanne
 MCPHERSON, John, M.
 (74) dr. Pethő Árpád, DANUBIA Szabadalmi és Jogi Iroda Kft., 1051 Budapest, (HU)
(54) Eljárások autoimmun betegségek kezelésére
 (51) **A61K 38/18** (2006.01)
 A61K 39/395 (2006.01)
 A61P 37/00 (2006.01)
 C07K 16/28 (2006.01)
(13) T2
 (30) 744713 P 2006.04.12. US

- (11) E019392**
(21) E 04 730264
(96) EP 20040730264 2004.04.29.
(97) EP 1617861 A2 2004.11.11.
 EP 1617861 B1 2013.05.29.
 (73) ARES TRADING S.A., 1170 Aubonne (CH)
 (72) SAMARITANI, Fabrizio
 DEL RIO, Alessandra
 (74) Horváthné Faber Enikő, ADVOPATENT Szabadalmi és Védjegy Iroda, 1011 Budapest, (HU)
(54) Humán szérum albumin-mentes stabilizált interferon folyékony készítmények
 (51) **A61K 38/21** (2006.01)
 A61K 47/00 (2006.01)
(13) T2
 (30) 03101210 2003.05.01. EP
 530169 P 2003.12.17. US

- (11) E019444**
(21) E 08 727588
(96) EP 20080727588 2008.01.11.
(97) EP 2118128 A2 2008.07.24.
 EP 2118128 B1 2012.11.07.
 (73) GlaxoSmithKline Biologicals SA, 1330 Rixensart (BE)
 (72) BLAIS, Normand

BOYER, Martine

BRICHARD, Vincent

LOUAHED, Jamila

MARTIN, Denis

PALMANTIER, Remi M.

RIOUX, Clement

(74) dr. Pethő Árpád, DANUBIA Szabadalmi és Jogi Iroda Kft., 1051 Budapest, (HU)

(54) Az NY-ESO-1 és a LAGE-1 tumor-kilökődési antigéneket tartalmazó fúziós proteinek**(51) A61K 39/00** (2006.01)**C07K 14/47** (2006.01)**(13) T2**

(30) 0700759 2007.01.15. GB

914848 P 2007.04.30. US

914925 P 2007.04.30. US

0709707 2007.05.21. GB

(11) E019372**(21) E 08 708877****(96) EP 20080708877** 2008.02.11.**(97) EP 2114447 A1** 2008.08.21.**EP 2114447 B1** 2013.08.07.

(73) BOEHRINGER INGELHEIM VETMEDICA, INC., St. Joseph MO 64506-2002 (US)

(72) FACHINGER, Vicky

ELBERS, Knut

KIXMOELLER, Marion

ORVEILLON, Francois-Xavier

FREIIN VON RICHTHOFEN, Isabelle

LISCHEWSKI, Axel

(74) Kovári György, ADVOPATENT Szabadalmi és Védjegy Iroda, 1011 Budapest, (HU)

(54) Szubklinikai PCVD megelőzése és kezelése**(51) A61K 39/12** (2006.01)**C07K 14/01** (2006.01)**(13) T2**

(30) 07102250 2007.02.13. EP

(11) E019353**(21) E 08 854338****(96) EP 20080854338** 2008.11.25.**(97) EP 2211901 A1** 2009.06.04.**EP 2211901 B1** 2013.05.01.

(73) Novartis AG, 4002 Basel (CH)

(72) PODDA, Audino

RAPPUOLI, Rino

(74) Lengyel Zsolt, DANUBIA Szabadalmi és Jogi Iroda Kft., 1051 Budapest, (HU)

(54) H5 influenza a vírus több kladjával való vakcinázás**(51) A61K 39/145** (2006.01)**(13) T2**

(30) 4334 P 2007.11.26. US

0810305 2008.06.05. GB

-
- (11) **E019387**
(21) **E 06 725140**
(96) **EP 20060725140** 2006.03.17.
(97) **EP 1868642 A2** 2006.09.21.
EP 1868642 B1 2013.05.08.
(73) Cytos Biotechnology AG, 8952 Zürich-Schlieren (CH)
(72) BACHMANN, Martin
BAUER, Monika
DIETMEIER, Klaus
SCHMITZ, Nicole
UTZINGER, Stephan
(74) Lengyel Zsolt, DANUBIA Szabadalmi és Jogi Iroda Kft., 1051 Budapest, (HU)
(54) **Macska allergén fúziós fehérjék és alkalmazásaik**
(51) **A61K 39/35** (2006.01)
A61P 37/08 (2006.01)
(13) **T2**
(30) 662918 P 2005.03.18. US
-

- (11) **E019694**
(21) **E 05 747985**
(96) **EP 20050747985** 2005.05.10.
(97) **EP 1765396 A2** 2005.11.24.
EP 1765396 B1 2013.11.20.
(73) AbGenomics Coöperatief U.A., 1077 ZX Amsterdam (NL)
(72) LIN, Rong-Hwa
CHANG, Chung, Nan
CHEN, Pei-Jiun
HUANG, Chiu-Chen
(74) Szentpéteri Zsolt, SBGK Szabadalmi Ügyvivői Iroda, 1062 Budapest, (HU)
(54) **Ellenanyagok**
(51) **A61K 39/395** (2006.01)
C07K 16/28 (2006.01)
C12N 15/13 (2006.01)
(13) **T2**
(30) 569892 P 2004.05.10. US
-

- (11) **E019331**
(21) **E 10 011766**
(96) **EP 20100011766** 2003.02.11.
(97) **EP 2329814 A1** 2011.06.08.
EP 2329814 B1 2013.05.29.
(73) Technion Research and Development Foundation, Ltd., 32000 Haifa (IL)
(72) Reiter, Yoram
Denkberg, Galit
(74) PINTZ ÉS TÁRSAI Szabadalmi, Védjegy és Jogi Iroda Kft., 1539 Budapest, (HU)
(54) **T-sejt receptor-szerű fajlagossággal bíró, még nagyobb affinitású antitest, és ennek alkalmazása rák kimutatásában és kezelésében**
(51) **A61K 39/395** (2006.01)
-

	C07K 16/00	(2006.01)
	C07K 16/28	(2006.01)
(13) T2		
(30)	73301	2002.02.13. US

(11) E019184		
(21) E 05 780979		
(96) EP 20050780979		2005.08.23.
(97) EP 1800693 A1		2006.03.02.
	EP 1800693 B1	2013.07.17.
(73)	CHUGAI SEIYAKU KABUSHIKI KAISHA, Tokyo, 115-8543 (JP)	
(72)	KINOSHITA, Yasuko SUGIMOTO, Masamichi OKABE, Hisafumi	
(74)	ifj. Szentpéteri Ádám, SBGK Szabadalmi Ügyvivői Iroda, 1062 Budapest, (HU)	
(54) Anti-glipikán 3 antitestet alkalmazó adjuváns terápia		
(51) A61K 39/395		(2006.01)
	A61P 35/00	(2006.01)
	C07K 16/30	(2006.01)
(13) T2		
(30)	2004244273	2004.08.24. JP
	2005090945	2005.03.28. JP

(11) E019346		
(21) E 12 159243		
(96) EP 20120159243		2006.05.07.
(97) EP 2465493 A1		2012.06.20.
	EP 2465493 B1	2013.08.07.
(73)	Resdevco Research and Development Co. Ltd., 91033 Jerusalem (IL)	
(72)	DIKSTEIN, Shabtay	
(74)	PINTZ ÉS TÁRSAI Szabadalmi, Védjegy és Jogi Iroda Kft., 1539 Budapest, (HU)	
(54) Helyi alkalmazású kompozíciók nyálkahártya-sejtek irritálásának megelőzésére és kezelésére		
(51) A61K 47/32		(2006.01)
	A61K 8/34	(2006.01)
	A61K 8/42	(2006.01)
	A61K 8/60	(2006.01)
	A61K 9/00	(2006.01)
	A61K 47/10	(2006.01)
	A61K 47/18	(2006.01)
	A61K 47/26	(2006.01)
	A61Q 19/00	(2006.01)
(13) T2		
(30)	16860305	2005.05.16. IL

(11) E019388		
(21) E 03 789763		
(96) EP 20030789763		2003.11.13.
(97) EP 1569695 A2		2004.05.27.
	EP 1569695 B1	2013.05.15.

- (73) Genzyme Corporation, Cambridge, MA 02142 (US)
 (72) Crooke, Rosanne
 Graham, Mark
 Lemonidis-Tarbet, Kristina
 DOBIE, Kenneth, W.
 Freier, Susan M.
 (74) Lengyel Zsolt, DANUBIA Szabadalmi és Jogi Iroda Kft., 1051 Budapest, (HU)

(54) Apolipoprotein B expresszió antiszensz modulációja

- (51) **A61K 48/00** (2006.01)
C07H 21/00 (2006.01)
C12N 15/113 (2010.01)
C12Q 1/68 (2006.01)
 (13) **T2**
 (30) 426234 P 2002.11.13. US
 PCT/US03/15493 2003.05.15. WO

(11) E019415**(21) E 06 840164**

- (96) **EP 20060840164** 2006.12.08.
 (97) **EP 1966388 A2** 2007.06.14.
EP 1966388 B1 2013.08.07.

- (73) Bracco Suisse SA, 6928 Manno (CH)

- (72) BUSSAT, Philippe
 CHERKAOUI, Samir
 FAN, Hong (Helen)
 LAMY, Bernard
 NANJAPPAN, Palaniappa
 PILLAI, Radhakrishna, K.
 POCHON, Sibylle
 Song, Bo
 SWENSON, Rolf, E.

- (74) dr. Gál Melinda, SBGK Szabadalmi Ügyvivői Iroda, 1062 Budapest, (HU)

(54) Célspecifikus vektor-foszfolipid konjugátumok

- (51) **A61K 49/22** (2006.01)
A61K 38/16 (2006.01)
A61K 47/48 (2006.01)
C07K 1/00 (2006.01)
C07K 14/00 (2006.01)
C12P 21/04 (2006.01)

(13) T2

- (30) 749240 P 2005.12.09. US
 833342 P 2006.07.25. US

(11) E019427**(21) E 05 821102**

- (96) **EP 20050821102** 2005.10.31.
 (97) **EP 1838355 A1** 2006.05.11.
EP 1838355 B1 2013.08.14.

- (73) Cerus Corporation, Concord, CA 94520 (US)

-
- (72) STASSINOPOULOS, Adonis
- (74) Frankné dr. Machytka Daisy, Gödölle, Kékes, Mészáros & Szabó Szabadalmi és Védjegy Iroda, 1024 Budapest, (HU)
- (54) Javitott kvencselési eljárások vörösvérsejt-inaktiválási folyamathoz**
- (51) **A61L 2/00** (2006.01)
A61K 31/198 (2006.01)
A61K 38/06 (2006.01)
C07K 5/02 (2006.01)
- (13) **T2**
- (30) 623177 P 2004.10.29. US
-
- (11) **E019401**
- (21) **E 04 770522**
- (96) **EP 20040770522** 2004.09.15.
- (97) **EP 1680160 A2** 2005.03.24.
EP 1680160 B1 2013.07.10.
- (73) Elcam Medical Agricultural Cooperative Association Ltd., 13860 Kibbutz Baram (IL)
- (72) DAILY, David
RADAY, Lior
- (74) PINTZ ÉS TÁRSAI Szabadalmi, Védjegy és Jogi Iroda Kft., 1539 Budapest, (HU)
- (54) Automatikus injektáló készülék**
- (51) **A61M 5/20** (2006.01)
- (13) **T2**
- (30) 15798103 2003.09.17. IL
-
- (11) **E019695**
- (21) **E 11 183169**
- (96) **EP 20110183169** 2011.09.28.
- (97) **EP 2574357 A1** 2013.04.03.
EP 2574357 B1 2013.11.13.
- (73) Q-Med AB, 752 28 Uppsala (SE)
- (72) Törnsten, Jonas
Blomqvist, Max
Dolk, Jonas
Himbert, Hans
- (74) Mészárosné Dónusz Katalin, SBGK Szabadalmi Ügyvivői Iroda, 1062 Budapest, (HU)
- (54) Elektronikus fecskendő**
- (51) **A61M 5/20** (2006.01)
A61M 5/24 (2006.01)
A61M 5/31 (2006.01)
- (13) **T2**
-
- (11) **E019043**
- (21) **E 08 862357**
- (96) **EP 20080862357** 2008.12.05.
- (97) **EP 2224982 A1** 2009.06.25.
EP 2224982 B1 2013.07.03.
- (73) Sanofi-Aventis Deutschland GmbH, 65929 Frankfurt am Main (DE)
- (72) KÜHN, Bernd
-

(74) Kovács Ivánné, DANUBIA Szabadalmi és Jogi Iroda Kft., 1051 Budapest, (HU)

(54) Kétkamrás fecskendő gázáteresztő membránnal

(51) **A61M 5/28** (2006.01)

A61M 5/38 (2006.01)

(13) **T2**

(30) 07024613 2007.12.19. EP

(11) **E019579**

(21) **E 11 150068**

(96) **EP 20110150068** 2007.06.08.

(97) **EP 2308543 A1** 2011.04.13.

EP 2308543 B1 2013.05.29.

(73) Hollister Incorporated, Libertyville, IL 60048-3781 (US)

(72) Murray, Michael

Jørgensen, Kai

(74) Kovács Ivánné, DANUBIA Szabadalmi és Jogi Iroda Kft., 1051 Budapest, (HU)

(54) Katéter-termék csomagolás

(51) **A61M 25/00** (2006.01)

(13) **T2**

(30) 811824 P 2006.06.08. US

(11) **E019601**

(21) **E 04 029037**

(96) **EP 20040029037** 2004.12.08.

(97) **EP 1547639 A2** 2005.06.29.

EP 1547639 B1 2013.05.29.

(73) ConvaTec Technologies Inc., Las Vegas, NV 89169-6754 (US)

(72) Machado, Fidelis

Gregory, Christopher

(74) Kovács Ivánné, DANUBIA Szabadalmi és Jogi Iroda Kft., 1051 Budapest, (HU)

(54) Katéterballon helyezőtasakkal

(51) **A61M 25/04** (2006.01)

A61M 25/01 (2006.01)

(13) **T2**

(30) 738857 2003.12.17. US

(11) **E019269**

(21) **E 03 792464**

(96) **EP 20030792464** 2003.08.07.

(97) **EP 1531920 A2** 2004.03.04.

EP 1531920 B1 2013.06.19.

(73) Anglo Platinum Limited, Johannesburg 2107 (ZA)

The University of Strathclyde, Glasgow G1 1XQ (GB)

(72) GRANT, Richard Alisdair

BERNARDIS, Francesco Luigi

SHERRINGTON, David C., Dept Pure and Applied Chem.

(74) dr. Jalsovszky Györgyné, dr. Miskolczi Mária, 1111 Budapest, (HU)

(54) Kromatográfias eljárás

(51) **B01D 15/00** (2006.01)

(13) T2

(30) 0219681 2002.08.23. GB

(11) E019473**(21) E 10 757555**

(96) EP 20100757555 2010.07.30.

(97) EP 2464442 A1 2011.02.17.

EP 2464442 B1 2013.07.31.

(73) Atlas Copco Airpower, naamloze vennootschap, 2610 Wilrijk (BE)

(72) VANDERSTRAETEN, Bart Etienne Agnes

(74) dr. Jakab Judit, SBGK Szabadalmi Ügyvivői Iroda, 1062 Budapest, (HU)

(54) Kompresszoros berendezés szárítóegységgel és eljárás a sűrített gáz szárítására

(51) B01D 53/06 (2006.01)

B01D 53/26 (2006.01)

F24F 3/14 (2006.01)

(13) T2

(30) 200900482 2009.08.11. BE

(11) E019509**(21) E 05 005035**

(96) EP 20050005035 2005.03.08.

(97) EP 1582250 A2 2005.10.05.

EP 1582250 B1 2013.05.15.

(73) BASF SE, 67056 Ludwigshafen (DE)

(72) Asprion, Norbert

HÖFER, Frank

Clausen, Iven

HASSE, Hans

(74) dr. Gál Melinda, SBGK Szabadalmi Ügyvivői Iroda, 1062 Budapest, (HU)

(54) Javított oxidációtűrő képességű abszorpciós szer és eljárás folyadék áramok savmentesítésére

(51) B01D 53/14 (2006.01)

(13) T2

(30) 102004011427 2004.03.09. DE

(11) E019522**(21) E 06 760859**

(96) EP 20060760859 2006.07.14.

(97) EP 1901835 A1 2007.01.18.

EP 1901835 B1 2012.11.14.

(73) Siemens Industry, Inc., Alpharetta, GA 30005-4437 (US)

(72) MULLER, Heinz-Joachim

WANG, Dongliang

ELBAZ, Nina

(74) Derzsi Katalin, SBGK Szabadalmi Ügyvivői Iroda, 1062 Budapest, (HU)

(54) Eljárás membránok monoperszulfáttal való kezelésére

(51) B01D 65/02 (2006.01)

B01D 65/08 (2006.01)

(13) T2

(30) 2005903746 2005.07.14. AU

- (11) **E019265**
 (21) **E 09 782699**
 (96) **EP 20090782699** 2009.09.07.
 (97) **EP 2337627 A1** 2010.03.25.
 EP 2337627 B1 2013.07.17.
 (73) Technische Universiteit Eindhoven, 5612 AZ Eindhoven (NL)
 (72) BRUIJN DE, Robin
 VAN DER SCHAAF, John
 PATIL, Narendra
 SCHOUTEN, Jaap
 (74) Ráthonyi Zoltán, SBGK Szabadalmi Ügyvivői Iroda, 1062 Budapest, (HU)
 (54) **Eljárás monodiszperz emulziók előállítására**
 (51) **B01F 3/08** (2006.01)
 B01F 13/00 (2006.01)
 (13) **T2**
 (30) 08164611 2008.09.18. EP

- (11) **E019501**
 (21) **E 03 754628**
 (96) **EP 20030754628** 2003.09.16.
 (97) **EP 1549680 A2** 2004.04.01.
 EP 1549680 B1 2013.06.05.
 (73) CHEVRON PHILLIPS CHEMICAL COMPANY LP, The Woodlands, TX 77380 (US)
 Flowserve Management Company, Irving, TX 75039 (US)
 (72) HOTTOVY, John, D.Chevron Phillips Research Center
 ZELLERS, Dale, A.Polyolefins Pilot Plant
 FRANKLIN, Robert, K.
 RUSSEL, Donald Paul
 (74) Szabó Zsolt, DANUBIA Szabadalmi és Jogi Iroda Kft., 1051 Budapest, (HU)
 (54) **Javított szivattyú és eljárás szuszpenzió polimerizálására hurkos reaktorban**
 (51) **B01J 8/20** (2006.01)
 B01J 8/00 (2006.01)
 B01J 8/22 (2006.01)
 B01J 8/38 (2006.01)
 B01J 19/00 (2006.01)
 B01J 19/18 (2006.01)
 C08F 2/01 (2006.01)
 C08F 2/14 (2006.01)
 C08F 6/00 (2006.01)
 C08F 10/00 (2006.01)
 (13) **T2**
 (30) 411612 P 2002.09.17. US
 663322 2003.09.16. US

- (11) **E019429**
 (21) **E 05 744354**
 (96) **EP 20050744354** 2005.05.20.
 (97) **EP 1753529 A1** 2005.12.01.

EP 1753529 B1 2013.08.14.

(73) EDEN RESEARCH PLC, North Yorkshire YO61 3FE (GB)

(72) FRANKLIN, Lanny

OSTROFF, Gary

(74) Szentpéteri Zsolt, SBGK Szabadalmi Ügyvivői Iroda, 1062 Budapest, (HU)

(54) Terpén komponenst tartalmazó üreges glükánpartikulumot vagy üreges sejtfalpartikulumot tartalmazó kompozíciók, eljárás előállításukra és alkalmazásuk

(51) **B01J 13/02** (2006.01)

A01N 25/28 (2006.01)

A01N 31/02 (2006.01)

A01N 31/08 (2006.01)

A01N 31/16 (2006.01)

A01N 35/02 (2006.01)

A01N 35/06 (2006.01)

A61K 9/50 (2006.01)

(13) **T2**

(30) 572892 P 2004.05.20. US

PCT/GB2005/0002402005.01.24. WO

(11) **E019407**

(21) **E 08 717578**

(96) **EP 20080717578** 2008.03.10.

(97) **EP 2134470 A1** 2008.10.23.

EP 2134470 B1 2013.05.08.

(73) Evonik Degussa GmbH, 45128 Essen (DE)

(72) MÖBUS, Konrad

DUNN, Tracy

CHEN, Baoshu

(74) Szentpéteri Zsolt, SBGK Szabadalmi Ügyvivői Iroda, 1062 Budapest, (HU)

(54) Hordozóra felvitt palládium katalizátor és eljárás annak előállítására

(51) **B01J 23/44** (2006.01)

B01J 35/00 (2006.01)

B01J 37/02 (2006.01)

B01J 37/03 (2006.01)

C07C209/62 (2006.01)

(13) **T2**

(30) 102007017182 2007.04.12. DE

(11) **E019339**

(21) **E 10 157099**

(96) **EP 20100157099** 2010.03.19.

(97) **EP 2366456 A1** 2011.09.21.

EP 2366456 B1 2013.10.16.

(73) Omya Internaional AG, 4665 Oftringen (CH)

(72) Gane, Patrick A.C.

Buri, Matthias

Rentsch, Samuel

Sötemann, Jörg

(74) dr. Bódizs Árpád, SBGK Szabadalmi Ügyvivői Iroda, 1062 Budapest, (HU)

(54) **Úszóhabos flotációs eljárás szilikátok és alkáliföldfém-karbonátok elválasztására, egy legalább egy hidrofóbusan módosított polialkilén-imint tartalmazó kollektor alkalmazásával**

- (51) **B03D 1/01** (2006.01)
B03D 1/08 (2006.01)
B03D 1/12 (2006.01)
B03D101/02 (2006.01)
C22B 1/00 (2006.01)
C22B 26/00 (2006.01)
C22B 26/20 (2006.01)

(13) **T2**

(11) **E019368**

(21) **E 11 462004**

(96) **EP 20110462004** 2011.03.29.

(97) **EP 2505279 A1** 2012.10.03.

EP 2505279 B1 2013.07.10.

(73) MTA SZTAKI, 1111 Budapest (HU)

(72) Somló János

Paniti Imre

(74) Erdély Péter, DANUBIA Szabadalmi és Jogi Iroda Kft., 1051 Budapest, (HU)

(54) **Berendezés lemezek kétoldali inkrementális alakítására**

(51) **B21D 31/00** (2006.01)

(13) **T2**

(11) **E019172**

(21) **E 11 173709**

(96) **EP 20110173709** 2011.07.12.

(97) **EP 2407258 A1** 2012.01.18.

EP 2407258 B1 2013.07.03.

(73) Agla Power Transmission S.p.a., Avigliana (IT)

(72) Bonu', Oscar

(74) dr. Kovári Zoltán, Kovári és Társai Szabadalmi és Védjegy Iroda Kft., 1012 Budapest, (HU)

(54) **Eljárás szíjtárcsa előállítására gépjárműveken való alkalmazáshoz és hasonlókhöz, amely szíjtárcsa több V alakú kerületi horonnyal van ellátva**

(51) **B21D 53/26** (2006.01)

(13) **T2**

(30) TO20100602 2010.07.12. IT

(11) **E019457**

(21) **E 09 723711**

(96) **EP 20090723711** 2009.03.25.

(97) **EP 2259002 A1** 2010.12.08.

EP 2259002 B1 2013.08.14.

(73) Kabushiki Kaisha Kobe Seiko Sho, Kobe-shi, Hyogo 651-8585 (JP)

(72) UEDA, Toshiki

TOKUDA, Kenji

NISHIOKA, Yasuhiro

SHIKATA, Jitsuto

KUNII, Hiroshi

HAKUYA, Hideaki

(74) Dr. Gödölle István, Gödölle, Kékes, Mészáros & Szabó Szabadalmi és Védjegy Iroda, 1024 Budapest, (HU)

(54) **Oldalrész és eljárás annak előállítására, valamint eljárás hőcserélőhöz való plattírozott tag előállítására**(51) **B22D 11/00** (2006.01)**B23K 35/22** (2006.01)**B23K 35/28** (2006.01)**B32B 15/01** (2006.01)**C22C 21/00** (2006.01)**C22C 21/02** (2006.01)**C22C 21/04** (2006.01)**C22C 21/10** (2006.01)**C22F 1/00** (2006.01)**C22F 1/04** (2006.01)**C22F 1/043** (2006.01)**C22F 1/053** (2006.01)(13) **T2**

(30) 2008088505 2008.03.28. JP

(11) **E019248**(21) **E 11 005860**(96) **EP 20110005860** 2011.07.18.(97) **EP 2409810 A1** 2012.01.25.**EP 2409810 B1** 2013.09.11.

(73) Audi AG, 85045 Ingolstadt (DE)

(72) Hirsch, Bernhard

(74) dr. Jakab Judit, SBGK Szabadalmi Ügyvivői Iroda, 1062 Budapest, (HU)

(54) **Eljárás ajtó járműre szerelésére**(51) **B23P 19/04** (2006.01)**B62D 65/06** (2006.01)(13) **T2**

(30) 102010031728 2010.07.21. DE

(11) **E019619**(21) **E 12 173543**(96) **EP 20120173543** 2012.06.26.(97) **EP 2540459 A1** 2013.01.02.**EP 2540459 B1** 2013.07.24.

(73) Iittala Group OY AB, 00560 Helsinki (FI)

(72) Savolainen, Heikki

Holm, Carl-Olof

(74) dr. Jakab Judit, SBGK Szabadalmi Ügyvivői Iroda, 1062 Budapest, (HU)

(54) **Vágószerszám**(51) **B26B 13/26** (2006.01)**B26B 13/28** (2006.01)(13) **T2**

(30) 20115689 2011.06.30. FI

(11) **E019030**

-
- (21) **E 11 164330**
- (96) **EP 20110164330** 2009.08.20.
- (97) **EP 2366509 A1** 2011.09.21.
EP 2366509 B1 2013.07.03.
- (73) Seb S.A., 69130 Ecully (FR)
- (72) Rouyer, Philippe
Lafond, Jean-Marie
Suberbie, Nicolas
- (74) Mészárosné Dónusz Katalin, SBGK Szabadalmi Ügyvivői Iroda, 1062 Budapest, (HU)
- (54) **Villamos háztartási gép élelmiszerek vágására, egyszerűsítetten beszerelhető munkaeszközzel**
- (51) **B26D 1/36** (2006.01)
A47J 43/25 (2006.01)
B26D 1/43 (2006.01)
- (13) **T2**
- (30) 0855886 2008.09.02. FR
0855888 2008.09.02. FR
0902501 2009.05.25. FR
-
- (11) **E019256**
- (21) **E 10 784710**
- (96) **EP 20100784710** 2010.11.25.
- (97) **EP 2504135 A1** 2011.06.03.
EP 2504135 B1 2013.10.02.
- (73) Dieffenbacher GmbH Maschinen- und Anlagenbau, 75031 Eppingen (DE)
- (72) HAAS, Gernot von
- (74) PINTZ ÉS TÁRSAI Szabadalmi, Védjegy és Jogi Iroda Kft., 1539 Budapest, (HU)
- (54) **Berendezés és eljárás szóróanyag-fonat kialakításához szóróanyagból, formaszalagon, szerkezeti anyag lemezek előállítására során**
- (51) **B27N 3/14** (2006.01)
- (13) **T2**
- (30) 102009047125 2009.11.25. DE
-
- (11) **E019503**
- (21) **E 08 736380**
- (96) **EP 20080736380** 2008.04.18.
- (97) **EP 2146831 A1** 2008.11.13.
EP 2146831 B1 2013.12.04.
- (73) BRC BAURENT CENTRAL AG, 6026 Rain (CH)
- (72) PORTMANN, Alois
MARTI, Hanspeter
- (74) PINTZ ÉS TÁRSAI Szabadalmi, Védjegy és Jogi Iroda Kft., 1539 Budapest, (HU)
- (54) **Marófej, és eljárás cölöpfejek megmunkálására**
- (51) **B28D 1/18** (2006.01)
E02D 9/00 (2006.01)
- (13) **T2**
- (30) 07107656 2007.05.07. EP
-
- (11) **E019455**
- (21) **E 12 708126**
-

-
- (96) **EP 20120708126** 2012.03.07.
 (97) **EP 2521640 A1** 2012.09.20.
 EP 2521640 B1 2013.07.24.
 (73) Thermoplast Composite GmbH, 91474 Langenfeld (DE)
 (72) BÖRGER, Herbert
 (74) Horváthné Faber Enikő, ADVOPATENT Szabadalmi és Védjegy Iroda, 1011 Budapest, (HU)
 (54) **Eljárás és berendezés szálerősítésű kompozit anyag előállítására polimerrel impregnált szálszalag alakjában**
 (51) **B29B 15/12** (2006.01)
 (13) **T2**
 (30) 102011005462 2011.03.11. DE
-
- (11) **E019182**
 (21) **E 10 165395**
 (96) **EP 20100165395** 2010.06.09.
 (97) **EP 2263852 A1** 2010.12.22.
 EP 2263852 B1 2013.08.14.
 (73) Acqua Minerale San Benedetto S.P.A., 30037 Scorze' (IT)
 (72) Zoppas, Matteo
 (74) Farkas Tamás, DANUBIA Szabadalmi és Jogi Iroda Kft, 1051 Budapest, (HU)
 (54) **Műanyag forma**
 (51) **B29C 45/26** (2006.01)
 B29C 33/30 (2006.01)
 B29C 33/76 (2006.01)
 B29C 45/36 (2006.01)
 (13) **T2**
 (30) PD20090178 2009.06.19. IT
-
- (11) **E019397**
 (21) **E 07 867181**
 (96) **EP 20070867181** 2007.09.28.
 (97) **EP 2081756 A2** 2008.05.08.
 EP 2081756 B1 2013.05.01.
 (73) Johnson and Johnson Vision Care, Inc., Jacksonville, FL 32256 (US)
 (72) ANSELL, Scott, F.
 YIN, Changhong
 (74) Kovács Ivánné, DANUBIA Szabadalmi és Jogi Iroda Kft., 1051 Budapest, (HU)
 (54) **Főlös polimergyűrű eltávolítása szemlencse gyártása során**
 (51) **B29D 11/00** (2006.01)
 B29C 33/10 (2006.01)
 (13) **T2**
 (30) 827527 P 2006.09.29. US
 672308 2007.02.07. US
-
- (11) **E019609**
 (21) **E 08 875780**
 (96) **EP 20080875780** 2008.12.17.
 (97) **EP 2387500 A1** 2010.06.24.
 EP 2387500 B1 2013.06.05.
-

- (73) Pirelli Tyre S.P.A., 20126 Milan (IT)
 (72) D'AMBROSIO, Andrea
 MARCHINI, Maurizio
 CRIPPA, Pierluigi
 MANCINI, Gianni
 (74) Farkas Tamás, DANUBIA Szabadalmi és Jogi Iroda Kft, 1051 Budapest, (HU)
(54) Eljárás és üzem nyers gumiabroncsok előállítására jármű kerekeihez
(51) B29D 30/20 (2006.01)
(13) T2

- (11) E019210**
(21) E 05 722269
(96) EP 20050722269 2005.03.23.
(97) EP 1750932 A1 2005.10.06.
EP 1750932 B1 2013.07.03.
 (73) Ecolan AB, 251 08 Helsingborg (SE)
 (72) GUSTAFSSON, Per
 (74) Mészárosné Dónusz Katalin, SBGK Szabadalmi Ügyvivői Iroda, 1062 Budapest, (HU)
(54) Készülék és eljárás tárolódobozok előgyártmányainak gyártásához
(51) B31B 1/64 (2006.01)
B31B 23/60 (2006.01)
B31B 37/60 (2006.01)
B65B 47/04 (2006.01)
(13) T2
 (30) 0400784 2004.03.26. SE

- (11) E019371**
(21) E 07 701733
(96) EP 20070701733 2007.01.31.
(97) EP 1984171 A1 2007.08.09.
EP 1984171 B1 2013.07.10.
 (73) Clarke, Thomas F., Mississauga, Ontaria L5R 3K2 (CA)
 (72) Clarke, Thomas F.
 (74) dr. Somfai Éva, Somfai és Társai Iparjogi Kft., 1137 Budapest, (HU)
(54) Többrétegű burkolat
(51) B32B 3/30 (2006.01)
B32B 27/32 (2006.01)
B65D 65/40 (2006.01)
(13) T2
 (30) 2534943 2006.02.01. CA
 348521 2006.02.06. US

- (11) E019567**
(21) E 08 713300
(96) EP 20080713300 2008.01.25.
(97) EP 2106343 A1 2008.10.09.
EP 2106343 B1 2013.05.22.
 (73) Clopay Plastic Products Company, Inc., Mason, Ohio 45040-3101 (US)
 (72) MUSLET, Iyad

HEGGS, Jacqueline
 BLAND, David, G.
 MORRISON, James
 MAHONEY, William, P.
 HERRINGTON, Stephen, L.
 PITTS, Daniel, E.
 ETTER, Scott
 STEINMETZ, Daniel
 BOYD, Gregory, T.

(74) Frankné dr. Machytka Daisy, Gödölle, Kékes, Mészáros & Szabó Szabadalmi és Védjegy Iroda, 1024 Budapest, (HU)

(54) **Elasztomer laminátumanyagok, amelyek nem igényelnek mechanikus aktiválást**

(51) **B32B 27/12** (2006.01)

(13) **T2**

(30) 886567 P 2007.01.25. US

(11) **E019065**

(21) **E 10 702422**

(96) **EP 20100702422** 2010.01.23.

(97) **EP 2393656 A1** 2010.08.12.

EP 2393656 B1 2013.06.19.

(73) Bayer Intellectual Property GmbH, 40789 Monheim (DE)

(72) PUDLEINER, Heinz

YESILDAG, Mehmet-Cengiz

TZIOVARAS, Georgios

Nickel, Joerg

MEYER, Klaus

(74) Schläfer László, DANUBIA Szabadalmi és Jogi Iroda Kft., 1051 Budapest, (HU)

(54) **Réteges szerkezet és fólia javított lézer-gravírozhatósággal rendelkező ID-dokumentumokhoz**

(51) **B32B 27/18** (2006.01)

B32B 27/20 (2006.01)

B32B 27/36 (2006.01)

(13) **T2**

(30) 09001477 2009.02.04. EP

09011959 2009.09.19. EP

(11) **E019438**

(21) **E 06 830024**

(96) **EP 20060830024** 2006.11.17.

(97) **EP 1954496 A2** 2007.05.31.

EP 1954496 B1 2013.05.15.

(73) Treofan Germany GmbH & Co.KG, 66539 Neunkirchen (DE)

(72) BUSCH, Detlef

KLEIN, Dominic

SCHMITZ, Bertram

(74) Horváthné Faber Enikő, ADVOPATENT Szabadalmi Iroda, 1011 Budapest, (HU)

(54) **Pla-fólia jó antisztatikus tulajdonságokkal**

(51) **B32B 27/36** (2006.01)

(13) **T2**

(30) 102005055691 2005.11.23. DE

(11) **E018952**

(21) **E 11 006343**

(96) **EP 20110006343** 2011.08.02.

(97) **EP 2415601 A2** 2012.02.08.

EP 2415601 B1 2013.06.26.

(73) Waas, Alfred, 85051 Ingoldtadt (DE)

Waas, Thomas, 85053 Ingolstadt (DE)

(72) Waas, Alfred

Waas, Thomas

(74) dr. Antalffy-Zsíros András, DANUBIA Szabadalmi és Jogi Iroda Kft., 1051 Budapest, (HU)

(54) **Eljárás és berendezés egy szendvicspanel előállítására**

(51) **B32B 39/00** (2006.01)

B05B 13/04 (2006.01)

B05C 1/08 (2006.01)

B32B 3/28 (2006.01)

B32B 37/12 (2006.01)

B32B 37/18 (2006.01)

E04C 2/32 (2006.01)

E04C 2/34 (2006.01)

(13) **T2**

(30) 102010033581 2010.08.05. DE

(11) **E019690**

(21) **E 07 840508**

(96) **EP 20070840508** 2007.07.25.

(97) **EP 2043869 A2** 2008.01.31.

EP 2043869 B1 2014.02.12.

(73) HEWLETT-PACKARD DEVELOPMENT COMPANY, L.P., Houston, TX 77070 (US)

(72) STUDER, Anthony D.

(74) dr. Köteles Zoltán, SBGK Szabadalmi Ügyvivői Iroda, 1062 Budapest, (HU)

(54) **Nyomtatópatron**

(51) **B41J 2/175** (2006.01)

(13) **T2**

(30) 493336 2006.07.26. US

(11) **E019464**

(21) **E 11 190785**

(96) **EP 20110190785** 2008.02.28.

(97) **EP 2433801 A2** 2012.03.28.

EP 2433801 B1 2013.10.16.

(73) Brother Kogyo Kabushiki Kaisha, Nagoya-shi, Aichi 467-8561 (JP)

(72) Hattori, Shingo

Nakamura, Hirotake

(74) dr. Köteles Zoltán, SBGK Szabadalmi Ügyvivői Iroda, 1062 Budapest, (HU)

(54) **Tintapatron, tintapatron készlet, és tintapatron meghatározó rendszer**

(51) **B41J 2/175** (2006.01)

(13) **T2**

(11) **E019389**

(21) **E 10 730716**

(96) **EP 20100730716** 2010.07.02.

(97) **EP 2448765 A1** 2011.01.06.

EP 2448765 B1 2013.05.01.

(73) Hörmann KG Brockhagen, 33803 Steinhagen (DE)

(72) BRINKMANN, Michael

(74) Dr. Gödölle István, Gödölle, Kékes, Mészáros & Szabó Szabadalmi és Védjegy Iroda, 1024 Budapest, (HU)

(54) **Eljárás és berendezés épület elemek előállítására**

(51) **B41M 7/00** (2006.01)

B05D 1/40 (2006.01)

B05D 7/00 (2006.01)

B05D 7/14 (2006.01)

B41M 5/00 (2006.01)

(13) **T2**

(30) 102009033075 2009.07.03. DE

102009041860 2009.09.17. DE

(11) **E019423**

(21) **E 10 796373**

(96) **EP 20100796373** 2010.12.16.

(97) **EP 2516176 A2** 2011.07.21.

EP 2516176 B1 2013.10.02.

(73) Fritz Egger GmbH & Co. OG, 3105 Unterradlberg (AT)

(72) GERBL, Michael

(74) Mészárosné Dónusz Katalin, SBGK Szabadalmi Ügyvivői Iroda, 1062 Budapest, (HU)

(54) **Eljárás egy csoport, hosszú padlólemez utánzására szolgáló burkolótábla előállítására**

(51) **B44C 5/04** (2006.01)

(13) **T2**

(30) 102009060103 2009.12.21. DE

(11) **E019062**

(21) **E 11 191266**

(96) **EP 20110191266** 2011.11.30.

(97) **EP 2463118 A1** 2012.06.13.

EP 2463118 B1 2013.07.10.

(73) Hankook Tire Co., Ltd., Seoul 135-723 (KR)

(72) Kim, Yong Hun

(74) Szabó Zsolt, DANUBIA Szabadalmi és Jogi Iroda Kft., 1051 Budapest, (HU)

(54) **Eljárás levegőmentes gumiabroncs küllőinek tervezésére**

(51) **B60C 7/12** (2006.01)

B60C 7/18 (2006.01)

(13) **T2**

(30) 20100126956 2010.12.13. KR

(11) **E019354**

(21) **E 10 157153**

(96) **EP 20100157153** 2010.03.22.

-
- (97) **EP 2239157 A2** 2010.10.13.
EP 2239157 B1 2013.05.01.
- (73) Haldex Brake Products GmbH, 69123 Heidelberg (DE)
- (72) Maltry, Helmut
- (74) dr. Jakab Judit, SBGK Szabadalmi Ügyvivői Iroda, 1062 Budapest, (HU)
- (54) **Szelepszerkezet légrugózás-berendezéshez**
- (51) **B60G 17/052** (2006.01)
- (13) **T2**
- (30) 102009002339 2009.04.09. DE
-

- (11) **E019267**
- (21) **E 04 022355**
- (96) **EP 20040022355** 2004.09.20.
- (97) **EP 1772313 A1** 2007.04.11.
EP 1772313 B1 2013.07.10.
- (73) MAN Truck & Bus AG, 80995 München (DE)
- (72) Lipp, Andrea
- (74) Kovács Ivánné, DANUBIA Szabadalmi és Jogi Iroda Kft., 1051 Budapest, (HU)
- (54) **Világítóberendezés**
- (51) **B60Q 3/02** (2006.01)
- (13) **T2**
-

- (11) **E019363**
- (21) **E 10 015697**
- (96) **EP 20100015697** 2010.12.15.
- (97) **EP 2335982 A1** 2011.06.22.
EP 2335982 B1 2013.07.10.
- (73) Rehau AG + Co, 95111 Rehau (DE)
- (72) Yildirim, Mustafa
Kind, Franz-Georg
Michel, Peter
- (74) Erdély Péter, DANUBIA Szabadalmi és Jogi Iroda Kft., 1051 Budapest, (HU)
- (54) **Abszorber elem tehergépjárművekhez**
- (51) **B60R 19/18** (2006.01)
- (13) **T2**
- (30) 202009017015 U 2009.12.16. DE
-

- (11) **E019225**
- (21) **E 08 749396**
- (96) **EP 20080749396** 2008.05.08.
- (97) **EP 2162339 A1** 2008.12.11.
EP 2162339 B1 2013.07.03.
- (73) Siemens Schweiz AG, 8047 Zürich (CH)
- (72) SCHMID, Rolf
- (74) Mák András, SBGK Szabadalmi Ügyvivői Iroda, 1062 Budapest, (HU)
- (54) **Berendezés egy helyhez kötött adatátviteli egység és egy mozgó objektum közötti adatátvitelre**
- (51) **B61L 3/12** (2006.01)
- (13) **T2**
- (30) 07011023 2007.06.05. EP
-

- (11) **E019251**
(21) **E 09 771318**
(96) **EP 20090771318** 2009.09.22.
(97) **EP 2331386 A1** 2010.04.01.
EP 2331386 B1 2013.07.24.
(73) Schmitz Cargobull Gotha GmbH, 99867 Gotha (DE)
(72) ADLER, Alfred
KRAUS, Benjamin
JOSEFOWITSCH, Ulrich
VOLZ, Siegfried
(74) Mészárosné Dónusz Katalin, SBGK Szabadalmi Ügyvivői Iroda, 1062 Budapest, (HU)
(54) **Haszonjármű-elrendezés, valamint a hozzá tartozó pótkeréktartó és tartókészülék**
(51) **B62D 21/20** (2006.01)
B62D 43/00 (2006.01)
(13) **T2**
(30) 102008042295 2008.09.23. DE
102008052224 2008.10.17. DE
-

- (11) **E019068**
(21) **E 10 382338**
(96) **EP 20100382338** 2010.12.16.
(97) **EP 2465780 A1** 2012.06.20.
EP 2465780 B1 2013.06.05.
(73) Inversiones HIKI6, S.L., 30169 San Ginés Murcia (ES)
(72) Stamm Kristensen, Henrik
Martinez Lopez, Maravillas
(74) Földi Julianna, Danubia Szabadalmi és Jogi Iroda Kft., 1051 Budapest, (HU)
(54) **Mozgatható adagoló, keverő és csomagoló gépcsoport**
(51) **B65B 1/00** (2006.01)
A23N 17/00 (2006.01)
B65B 65/00 (2006.01)
(13) **T2**
-

- (11) **E019436**
(21) **E 09 100172**
(96) **EP 20090100172** 2009.03.10.
(97) **EP 2228305 A1** 2010.09.15.
EP 2228305 B1 2013.05.15.
(73) Messer France S.A.S., 92816 Puteaux Cedex (FR)
(72) Beauge, Claude
Boisubert, Hervé
Gockel, Frank
(74) Mészárosné Dónusz Katalin, SBGK Szabadalmi Ügyvivői Iroda, 1062 Budapest, (HU)
(54) **Eljárás göngyölegek töltésére szárzajég részecskékkel**
(51) **B65B 1/36** (2006.01)
B65B 37/10 (2006.01)
F25C 5/00 (2006.01)
(13) **T2**
-

-
- (11) **E019150**
 (21) **E 10 714650**
 (96) **EP 20100714650** 2010.02.17.
 (97) **EP 2399834 A1** 2011.12.28.
 EP 2399834 B1 2013.07.10.
 (73) El Cantillo, S.A., 26330 Briones, La Rioja (ES)
 (72) PEÑAFIEL MONTESERIN, Gregorio
 (74) PINTZ ÉS TÁRSAI Szabadalmi, Védjegy és Jogi Iroda Kft., 1539 Budapest, (HU)
 (54) **A bor és a dugó között állandó kapcsolatot biztosító borosüveg**
 (51) **B65D 1/02** (2006.01)
 B65D 21/02 (2006.01)
 (13) **T2**
 (30) 200900544 2009.02.18. ES
 200902420 2009.12.30. ES
-

- (11) **E019559**
 (21) **E 11 162078**
 (96) **EP 20110162078** 2006.10.12.
 (97) **EP 2351691 A1** 2011.08.03.
 EP 2351691 B1 2012.12.05.
 (73) Innoflex Incorporated, Mobile, CA 26608 (US)
 (72) Yeager, James, W.
 (74) DANUBIA Szabadalmi és Jogi Iroda Kft., 1051 Budapest, (HU)
 (54) **Visszazárható kiöntőcsatornával rendelkező javított csomagolás**
 (51) **B65D 33/00** (2006.01)
 B65D 30/20 (2006.01)
 B65D 33/16 (2006.01)
 (13) **T2**
 (30) 252952 2005.10.18. US
-

- (11) **E019381**
 (21) **E 09 818691**
 (96) **EP 20090818691** 2009.10.09.
 (97) **EP 2344397 A1** 2010.04.15.
 EP 2344397 B1 2013.05.01.
 (73) Scholle Corporation, Irvine, CA 92612 (US)
 (72) BROOKS, John
 (74) Földi Julianna, Danubia Szabadalmi és Jogi Iroda Kft., 1051 Budapest, (HU)
 (54) **Zárókupak palackhoz**
 (51) **B65D 39/00** (2006.01)
 B65D 41/62 (2006.01)
 B65D 45/32 (2006.01)
 B65D 51/18 (2006.01)
 B67B 1/04 (2006.01)
 (13) **T2**
 (30) 2008905271 2008.10.10. AU
-

- (11) **E019366**
 (21) **E 10 157381**
-

-
- (96) **EP 20100157381** 2010.03.23.
 (97) **EP 2368809 A1** 2011.09.28.
 EP 2368809 B1 2013.07.17.
 (73) Superfos a/s, 2630 Taastrup (DK)
 (72) Noer, Torben
 (74) Mészárosné Dónusz Katalin, SBGK Szabadalmi Ügyvivői Iroda, 1062 Budapest, (HU)
(54) Tárolóedény
 (51) **B65D 43/02** (2006.01)
(13) T2
-

- (11) E019207**
(21) E 10 709668
 (96) **EP 20100709668** 2010.03.16.
 (97) **EP 2408687 A2** 2010.09.23.
 EP 2408687 B1 2013.07.24.
 (73) Colgate-Palmolive Company, New York, NY 10022 (US)
 (72) SORRENTINO, Alan
 MOSKOVICH, Robert
 HAEFLIGER, Andreas
 (74) Mészárosné Dónusz Katalin, SBGK Szabadalmi Ügyvivői Iroda, 1062 Budapest, (HU)
(54) Árubemutató csomagolóeszköz
 (51) **B65D 75/24** (2006.01)
 B65D 21/02 (2006.01)
 B65D 75/32 (2006.01)
(13) T2
 (30) 160481 P 2009.03.16. US
-

- (11) E019650**
(21) E 06 076709
 (96) **EP 20060076709** 2003.08.21.
 (97) **EP 1736419 A1** 2006.12.27.
 EP 1736419 B1 2013.05.08.
 (73) Deutsche Amphibolin-Werke von Robert Murjahn Stiftung & Co KG, 64372 Ober-Ramstadt (DE)
 (72) Klein, Ralf
 (74) Kovári György, ADVOPATENT Szabadalmi és Védjegy Iroda, 1011 Budapest, (HU)
(54) Egyutas konténer
 (51) **B65D 77/06** (2006.01)
(13) T2
 (30) 20213063 U 2002.08.21. DE
 10314146 2003.03.25. DE
-

- (11) E019085**
(21) E 07 732376
 (96) **EP 20070732376** 2007.04.11.
 (97) **EP 2013109 A1** 2007.11.15.
 EP 2013109 B1 2013.04.03.
 (73) Rawlplug Limited, Glasgow G46 8DB (GB)
 (72) CADDEN, Stephen
 (74) Ivánka Gábor, ARINOVA Szabadalmi és Védjegy Iroda, 1122 Budapest, (HU)
-

(54) Javitott adagoló készülék**(51) B65D 81/32** (2006.01)**B65D 51/22** (2006.01)**B65D 83/00** (2006.01)**(13) T2****(30)** 0607273 2006.04.11. GB**(11) E018958****(21) E 07 851881****(96) EP 20070851881** 2007.12.04.**(97) EP 2091845 A1** 2008.07.03.**EP 2091845 B1** 2013.06.26.**(73)** Friesland Brands B.V., 7943 PE Meppel (NL)**(72)** BONGERS, Cornelis, Margaretha, Theodorus, Maria
VAN DRUTEN, Wiebe, Nicolaas**(74)** Mészárosné Dónusz Katalin, S.B.G. & K. Nemzetközi Szabadalmi Iroda, 1062 Budapest, (HU)**(54) Csésze folyékony termék készítéséhez****(51) B65D 85/804** (2006.01)**A47J 31/06** (2006.01)**A47J 31/40** (2006.01)**(13) T2****(30)** 2000402 2006.12.22. NL**(11) E019413****(21) E 09 010303****(96) EP 20090010303** 2009.08.10.**(97) EP 2284102 A1** 2011.02.16.**EP 2284102 B1** 2013.07.17.**(73)** Tchibo GmbH, 22297 Hamburg (DE)**(72)** Schulte, Walter
HEUKAMP, Wolfgang
ALBERS, Martin
Mauss, Sebastian
Zander, Wolfgang
Ternité, Rüdiger**(74)** Sipos József, DANUBIA Szabadalmi és Jogi Iroda Kft., 1051 Budapest, (HU)**(54) Adagkapszula, valamint rendszer egy forrázógéppel és egy adagkapszulával****(51) B65D 85/804** (2006.01)**A47J 31/36** (2006.01)**(13) T2****(11) E019499****(21) E 10 713297****(96) EP 20100713297** 2010.04.13.**(97) EP 2419352 A1** 2010.10.21.**EP 2419352 B1** 2013.10.16.**(73)** Luna Technology Systems LTS GmbH, 8304 Wallisellen (CH)**(72)** DEUBER, Louis**(74)** Varannai Csaba, ADVOPATENT Szabadalmi és Védjegy Iroda, 1011 Budapest, (HU)

(54) Kapszula extrahálható termék számára, eljárás ennek előállítására és berendezés kávé forrázására**(51) B65D 85/804** (2006.01)**A47J 31/24** (2006.01)**(13) T2**

(30) 09405065 2009.04.15. EP

(11) E019356**(21) E 06 760901****(96) EP 20060760901** 2006.07.27.**(97) EP 1907301 A1** 2007.02.01.**EP 1907301 B1** 2013.05.01.

(73) Strang LPP Nominees Pty Ltd, North Melbourne, VIC 3051 (AU)

(72) STRANG, Robert, William, Alistair

(74) Mészárosné Dónusz Katalin, SBGK Szabadalmi Ügyvivői Iroda, 1062 Budapest, (HU)

(54) Szállítókonténer rakománnyal és eljárás rakomány berakására a szállítókonténerbe**(51) B65D 90/00** (2006.01)**B66F 9/19** (2006.01)**B66F 19/00** (2006.01)**(13) T2**

(30) 2005904009 2005.07.27. AU

(11) E019057**(21) E 08 717921****(96) EP 20080717921** 2008.03.18.**(97) EP 2125620 A2** 2008.09.25.**EP 2125620 B1** 2013.08.07.

(73) Areva NC, 75009 Paris (FR)

(72) ANDREOLETTI, Gilbert

BELIERES, Michel

NARDOUX, Pascal

MOULIN, Jean Paul

MONTALETANG, Anne

BOURDET, Patrick

(74) dr. Köteles Zoltán, SBGK Szabadalmi Ügyvivői Iroda, 1062 Budapest, (HU)

(54) Tórium 228 előállítása természetes tórium sóból**(51) C01F 15/00** (2006.01)**A61K 51/10** (2006.01)**A61K 51/12** (2006.01)**(13) T2**

(30) 0753909 2007.03.19. FR

911390 P 2007.04.12. US

(11) E018748**(21) E 05 723641****(96) EP 20050723641** 2005.02.24.**(97) EP 1720802 A2** 2005.09.09.**EP 1720802 B1** 2013.07.31.

(73) FMC CORPORATION, Philadelphia, PA 19103 (US)

(72) BLOCK, Philip, A.

BROWN, Richard, A.

ROBINSON, David, S.

(74) PINTZ ÉS TÁRSAI Szabadalmi, Védjegy és Jogi Iroda Kft., 1539 Budapest, (HU)

(54) Szerves vegyületek oxidálása nagy pH értékeknél

(51) C02F 1/78 (2006.01)

B09C 1/00 (2006.01)

C02F 1/72 (2006.01)

C02F 11/06 (2006.01)

C02F103/06 (2006.01)

(13) T2

(30) 547853 P 2004.02.26. US

(11) E019515

(21) E 05 803449

(96) EP 20050803449 2005.11.08.

(97) EP 1817264 A2 2006.05.11.

EP 1817264 B1 2013.08.14.

(73) AGC Glass Europe, 1170 Bruxelles (Watermael-Boitsfort) (BE)

(72) ROQUINY, Philippe GLAVERBEL - Centre R & D

DEPAUW, Jean-Michel GLAVERBEL - Centre R & D

(74) dr. Jakab Judit, SBGK Szabadalmi Ügyvivői Iroda, 1062 Budapest, (HU)

(54) Üveglap

(51) C03C 17/36 (2006.01)

(13) T2

(30) 04105583 2004.11.08. EP

04105583 2004.11.08. EP

(11) E019061

(21) E 06 291766

(96) EP 20060291766 2006.11.13.

(97) EP 1923367 A1 2008.05.21.

EP 1923367 B1 2013.08.28.

(73) LAFARGE, 75016 Paris (FR)

(72) Paxton, Colin

Weichinger, Michael

(74) dr. Bódizs Árpád, SBGK Szabadalmi Ügyvivői Iroda, 1062 Budapest, (HU)

(54) Eljárás cement előállítására

(51) C04B 7/43 (2006.01)

C04B 7/36 (2006.01)

F27B 7/20 (2006.01)

(13) T2

(11) E019259

(21) E 08 878471

(96) EP 20080878471 2008.11.28.

(97) EP 2371781 A1 2011.10.05.

EP 2371781 B1 2013.09.18.

(73) Solis Herrera, Arturo, C.P. 20000 Aguascalientes Aguascalientes (MX)

(72) Solis Herrera, Arturo

- (74) dr. Török Ferenc, DANUBIA Szabadalmi és Jogi Iroda Kft., 1051 Budapest, (HU)
- (54) Adalékanyagként dopa-melanint tartalmazó cementkeverék szignifikánsan javított fizikai-kémiai és bakteriológiai tulajdonságokkal**
- (51) **C04B 24/14** (2006.01)
C04B 24/12 (2006.01)
C04B 28/02 (2006.01)
- (13) **T2**

- (11) **E018936**
- (21) **E 10 708614**
- (96) **EP 20100708614** 2010.02.24.
- (97) **EP 2401233 A1** 2010.09.02.
EP 2401233 B1 2013.07.10.
- (73) Saint-Gobain Centre De Recherches Et D'etudes Europeen, 92400 Courbevoie (FR)
- (72) GAUBIL, Michel
CABODI, Isabelle
PAPIN, Sophie
- (74) dr. Török Ferenc, DANUBIA Szabadalmi és Jogi Iroda Kft., 1051 Budapest, (HU)
- (54) Magas cirkóniatartalmú tűzálló termék**
- (51) **C04B 35/48** (2006.01)
C03B 5/43 (2006.01)
C04B 35/484 (2006.01)
- (13) **T2**
- (30) 0951189 2009.02.25. FR

- (11) **E019022**
- (21) **E 07 380015**
- (96) **EP 20070380015** 2007.01.25.
- (97) **EP 1813584 A2** 2007.08.01.
EP 1813584 B1 2013.06.19.
- (73) Timac Agro España, S.A., 31160 Orcoyen, Navarra (ES)
- (72) Zamarreño Aregui, Angel
Garcia-Mina Freire, Jose M.
Houdusse, Fabrice
Casanova Portillo, Esther
- (74) Somlai Mária, SBGK Szabadalmi Ügyvivői Iroda, 1062 Budapest, (HU)
- (54) Új anyagcserével és tápanyagok felvételével kapcsolatos serkentőszer növények számára**
- (51) **C05F 11/10** (2006.01)
A01N 31/00 (2006.01)
- (13) **T2**
- (30) 200600178 2006.01.26. ES

- (11) **E019255**
- (21) **E 09 764227**
- (96) **EP 20090764227** 2009.11.26.
- (97) **EP 2379486 A1** 2010.07.01.
EP 2379486 B1 2013.10.09.
- (73) Huntsman International LLC, Salt Lake City, UT 84108 (US)
- (72) MITCHELL, Christopher, John

CORMA CANOS, Avelino

CARR, Robert, Henry

BOTELLA ASUNCION, Pablo

(74) Belec Katalin, Kovári és Társai Szabadalmi és Védjegy Iroda Kft., 1012 Budapest, (HU)

(54) Eljárás metilénhidas polifenil-poliaminok előállítására**(51) C07C209/60** (2006.01)**C07C209/78** (2006.01)**(13) T2**

(30) 08172566 2008.12.22. EP

(11) E019497**(21) E 08 833399****(96) EP 20080833399** 2008.09.25.**(97) EP 2192109 A1** 2010.06.02.**EP 2192109 B1** 2013.09.04.

(73) Daiichi Sankyo Company, Limited, Tokyo 103-8426 (JP)

(72) SHIMADA, Kousei

KAWAMURA, Asuka

ARAKAWA, Naohisa

DOMON, Yuki

(74) Mester Tamás, SWORKS Nemzetközi Szabadalmi Ügyvivői Iroda Kft., 1011 Budapest, (HU)

(54) Biciklikus Y-aminosav származék**(51) C07C229/32** (2006.01)**A61K 31/195** (2006.01)**A61K 31/215** (2006.01)**A61P 25/00** (2006.01)**A61P 25/02** (2006.01)**A61P 25/08** (2006.01)**A61P 43/00** (2006.01)**C07C323/58** (2006.01)**(13) T2**

(30) 2007255430 2007.09.28. JP

(11) E019303**(21) E 09 178838****(96) EP 20090178838** 2009.12.11.**(97) EP 2277852 A1** 2011.01.26.**EP 2277852 B1** 2013.08.07.

(73) GE Healthcare AS, 0401 Oslo (NO)

(72) Brekke, Geir

Rogne, Otto

Kjernli, Trond

Svendsen, Terje

(74) Varannai Csaba, ADVOPATENT Szabadalmi és Védjegy Iroda, 1011 Budapest, (HU)

(54) Jodixanol szintetizálása vízben**(51) C07C231/12** (2006.01)**C07C237/46** (2006.01)**(13) T2**

(30) 227094 P 2009.07.21. US

- (11) **E019253**
(21) **E 10 723342**
(96) **EP 20100723342** 2010.05.17.
(97) **EP 2432760 A1** 2010.11.25.
EP 2432760 B1 2013.07.17.
(73) Actelion Pharmaceuticals Ltd., 4123 Allschwil (CH)
(72) BUR, Daniel
CORMINBOEUF, Olivier
CREN, Sylvaine
GRISOSTOMI, Corinna
LEROY, Xavier
RICHARD-BILDSTEIN, Sylvia
(74) dr. Svingor Ádám, Danubia Szabadalmi és Jogi Iroda Kft., 1051 Budapest, (HU)
(54) **Áthidalt spiro[2,4]heptán-származékok, mint alx-receptor- és/vagy fprl2-agonisták**
(51) **C07C233/58** (2006.01)
C07C233/60 (2006.01)
C07C233/63 (2006.01)
C07D207/09 (2006.01)
C07D211/26 (2006.01)
C07D213/40 (2006.01)
C07D231/12 (2006.01)
C07D233/64 (2006.01)
C07D235/14 (2006.01)
C07D239/30 (2006.01)
C07D249/08 (2006.01)
C07D277/28 (2006.01)
C07D277/62 (2006.01)
C07D307/52 (2006.01)
C07D319/12 (2006.01)
(13) **T2**
(30) PCT/IB2009/052056 2009.05.18. WO

- (11) **E019461**
(21) **E 07 729254**
(96) **EP 20070729254** 2007.05.17.
(97) **EP 2024329 A2** 2007.11.29.
EP 2024329 B1 2013.07.31.
(73) Dompe' S.P.A., 67100 L'Aquila (IT)
(72) ALLEGRETTI, Marcello
BERTINI, Riccardo
BIZZARRI, Cinzia
CESTA, Maria Candida
ARAMINI, Andrea
MORICONI, Alessio
(74) Derzsi Katalin, SBGK Szabadalmi Ügyvivői Iroda, 1062 Budapest, (HU)
(54) **(2R)-2-[(szulfonil)-aminofenil]-propánamidok és az ezeket tartalmazó gyógyszerkészítmények**
(51) **C07C311/08** (2006.01)
A61K 31/18 (2006.01)

A61P 11/00	(2006.01)
C07C311/09	(2006.01)
C07C311/13	(2006.01)
C07C311/14	(2006.01)
C07C311/21	(2006.01)
C07C311/29	(2006.01)
C07D277/46	(2006.01)
C07D333/34	(2006.01)
(13) T2	
(30) 06114185	2006.05.18. EP

(11) E019355	
(21) E 10 752893	
(96) EP 20100752893	2010.07.29.
(97) EP 2459526 A1	2011.02.03.
EP 2459526 B1	2013.06.26.
(73) Arkema France, 92700 Colombes (FR)	
(72) SCHMITT, Paul-Guillaume	
(74) Molnár Imre, DANUBIA Szabadalmi és Jogi Iroda Kft., 1051 Budapest, (HU)	
(54) Szerves kéntartalmú készítmények elfedett szaggal	
(51) C07C315/06	(2006.01)
C07C317/04	(2006.01)
C07C319/26	(2006.01)
C07C321/14	(2006.01)
(13) T2	
(30) 0955398	2009.07.31. FR
234680 P	2009.08.18. US

(11) E019155	
(21) E 05 762347	
(96) EP 20050762347	2005.06.20.
(97) EP 1781604 A1	2006.01.26.
EP 1781604 B1	2013.08.07.
(73) Synta Pharmaceuticals Corp., Lexington, MA 02421 (US)	
(72) KOSTIK, Elena VAGHEFI, Farid LIANG, Guiqing KOYA, Keizo SUN, Lijun TATSUTA, Noriaki CHEN, Shoujun INOUE, Takayo XIA, Zhi-Qiang	
(74) Kovári György, ADVOPATENT Szabadalmi és Védjegy Iroda, 1011 Budapest, (HU)	
(54) Bisz(tio-hidrazid amid)-sók rákok kezelésére	
(51) C07C327/56	(2006.01)
A61K 31/16	(2006.01)
A61P 35/00	(2006.01)
(13) T2	

-
- (30) 582596 P 2004.06.23. US
 681368 P 2005.05.16. US
-

(11) E019335**(21) E 10 793295****(96) EP 20100793295** 2010.10.29.**(97) EP 2499108 A1** 2011.05.12.**EP 2499108 B1** 2013.09.11.

(73) versalis S.p.A., 20097 San Donato Milanese (MI) (IT)

(72) BURATTINI, Mauro

BAGATIN, Roberto

(74) PINTZ ÉS TÁRSAI Szabadalmi, Védjegy és Jogi Iroda Kft., 1539 Budapest, (HU)

(54) Eljárás fenol előállítására kuménból**(51) C07C407/00** (2006.01)**C07C 37/08** (2006.01)**C07C 45/53** (2006.01)**(13) T2**

(30) MI20091956 2009.11.09. IT

(11) E019418**(21) E 07 824994****(96) EP 20070824994** 2007.10.27.**(97) EP 2076491 A1** 2008.06.12.**EP 2076491 B1** 2013.07.17.

(73) Richter Gedeon Nyrt., 1103 Budapest (HU)

(72) VÁGÓ, István

BEKE, Gyula

BOZÓ, Éva

FARKAS, Sándor

HORNOK, Katalin

KESERŰ, György

SCHMIDT, Éva

SZENTIRMAY, Éva

VASTAG, Mónika

(54) Új benzamid származékok mint bradykinin antagonisták**(51) C07D207/08** (2006.01)**A61K 31/18** (2006.01)**A61P 29/00** (2006.01)**C07D207/26** (2006.01)**C07D211/06** (2006.01)**C07D211/68** (2006.01)**C07D219/06** (2006.01)**C07D223/10** (2006.01)**C07D239/42** (2006.01)**C07D241/06** (2006.01)**C07D241/20** (2006.01)**C07D243/08** (2006.01)**C07D279/12** (2006.01)**C07D295/16** (2006.01)

C07D295/26	(2006.01)
C07D307/04	(2006.01)
C07D307/14	(2006.01)
C07D401/06	(2006.01)
C07D487/08	(2006.01)
C07K 5/06	(2006.01)
(13) T2	
(30) 0600808	2006.10.27. HU

(11) E019663	
(21) E 05 716989	
(96) EP 20050716989	2005.03.10.
(97) EP 1725528 A2	2005.09.22.
EP 1725528 B1	2013.05.29.
(73) 4SC AG, 82152 Planegg - Martinsried (DE)	
(72) MAIER, Thomas	
BECKERS, Thomas	
BAER, Thomas	
GIMMICH, Petra	
DULLWEBER, Frank	
VENNEMANN, Matthias	
(74) Schläfer László, DANUBIA Szabadalmi és Jogi Iroda Kft., 1051 Budapest, (HU)	
(54) Szulfonilpirrolok, mint HDAC inhibitorok	
(51) C07D207/48	(2006.01)
(13) T2	
(30) 04101003	2004.03.11. EP

(11) E019273	
(21) E 09 745708	
(96) EP 20090745708	2009.05.11.
(97) EP 2282994 A1	2009.11.19.
EP 2282994 B1	2013.07.03.
(73) Aziende Chimiche Riunite Angelini Francesco A.C.R.A.F. S.p.A., 00181 Roma (IT)	
(72) ALISI, Maria Alessandra	
CAZZOLLA, Nicola	
COLETTA, Isabella	
DRAGONE, Patrizia	
FURLOTTI, Guido	
GAROFALO, Barbara	
GUGLIELMOTTI, Angelo	
MANGANO, Giorgina	
MAUGERI, Caterina	
(74) Derzsi Katalin, SBGK Szabadalmi Ügyvivői Iroda, 1062 Budapest, (HU)	
(54) 3-Aminokarbazol-vegyület, az azt tartalmazó gyógyszerkészítmény, és eljárás a vegyület előállítására	
(51) C07D209/88	(2006.01)
A61K 31/403	(2006.01)
A61P 29/00	(2006.01)
(13) T2	
(30) 08425336	2008.05.14. EP

(11) **E019082**

(21) **E 08 735181**

(96) **EP 20080735181** 2008.04.11.

(97) **EP 2146959 A1** 2008.10.23.

EP 2146959 B1 2013.06.19.

(73) Grünenthal GmbH, 52078 Aachen (DE)

(72) FRANK, Robert

BAHRENBERG, Gregor

CHRISTOPH, Thomas

SCHIENE, Klaus

DE VRY, Jean

SAUNDERS, Derek, John

LEE, Jeewoo

(74) dr. Miskolczi Mária dr. Jalsovszky Györgyné, 1111 Budapest, (HU)

(54) **Vanilloid-receptor ligandumok és alkalmazásuk gyógyszerek előállítására**

(51) **C07D211/14** (2006.01)

A61K 31/18 (2006.01)

A61K 31/444 (2006.01)

A61P 29/00 (2006.01)

C07C311/08 (2006.01)

C07D213/70 (2006.01)

C07D401/04 (2006.01)

(13) **T2**

(30) 102007017884 2007.04.13. DE

(11) **E019300**

(21) **E 08 760299**

(96) **EP 20080760299** 2008.05.30.

(97) **EP 2164831 A1** 2008.12.04.

EP 2164831 B1 2013.07.17.

(73) BASF SE, 67056 Ludwigshafen (DE)

(72) ZIERKE, Thomas

RHEINHEIMER, Joachim

RACK, Michael

SMIDT, Sebastian Peer

ALTENHOFF, Ansgar Gereon

SCHMIDT-LEITHOFF, Joachim

CHALLAND, Nina

(74) dr. Bódizs Árpád, SBGK Szabadalmi Ügyvivői Iroda, 1062 Budapest, (HU)

(54) **Eljárás N-szubsztituált[3-(dihalogén-metil)-1metil-pirazol-4-il]-karboxamidok előállítására**

(51) **C07D231/14** (2006.01)

(13) **T2**

(30) 07109463 2007.06.01. EP

(11) **E019419**

(21) **E 08 862120**

(96) **EP 20080862120** 2008.12.12.

(97) **EP 2242743 A1** 2009.06.25.

EP 2242743 B1 2013.08.21.

(73) Actelion Pharmaceuticals Ltd., 4123 Allschwil (CH)

(72) BUR, Daniel

CORMINBOEUF, Olivier

CREN, Sylvaine

FRETZ, Heinz

GRISOSTOMI, Corinna

LEROY, Xavier

POTHIER, Julien

RICHARD-BILDSTEIN, Sylvia

(74) Molnár Imre, DANUBIA Szabadalmi és Jogi Iroda Kft., 1051 Budapest, (HU)

(54) Aminopirazol-származékok

(51) C07D231/40 (2006.01)

A61K 31/4155 (2006.01)

A61P 31/18 (2006.01)

C07D411/12 (2006.01)

C07D413/12 (2006.01)

(13) T2

(30) PCT/IB2007/055111 2007.12.14. WO

PCT/IB2008/053648 2008.09.10. WO

(11) E019403

(21) E 08 859028

(96) EP 20080859028 2008.12.08.

(97) EP 2229366 A1 2009.06.18.

EP 2229366 B1 2013.05.22.

(73) BASF SE, 67056 Ludwigshafen (DE)

(72) SIEMER, Michael

MAASE, Matthias

RICHTER, Ingo

(74) dr. Bódizs Árpád, SBGK Szabadalmi Ügyvivői Iroda, 1062 Budapest, (HU)

(54) Eljárás imidazolium-sókat tartalmazó keverékek újrafeldolgozására

(51) C07D233/58 (2006.01)

(13) T2

(30) 07122977 2007.12.12. EP

(11) E019179

(21) E 10 728768

(96) EP 20100728768 2010.05.17.

(97) EP 2432766 A1 2010.11.25.

EP 2432766 B1 2013.07.17.

(73) SANOFI, 75008 Paris (FR)

(72) CARRY, Jean-Christophe

CHEVE, Michel

CLERC, François

COMBEAU, Cécile

GONTIER, Sylvie

KRICK, Alain

LACHAUD, Sylvette

SCHIO, Laurent

(74) Schläfer László, DANUBIA Szabadalmi és Jogi Iroda Kft., 1051 Budapest, (HU)

(54) Rák elleni vegyület és ezt tartalmazó gyógyszerkészítmény**(51) C07D235/26** (2006.01)**A61K 31/4745** (2006.01)**A61P 35/00** (2006.01)**C07D471/04** (2006.01)**(13) T2**

(30) 0902392 2009.05.18. FR

(11) E019554**(21) E 05 714346****(96) EP 20050714346** 2005.04.01.**(97) EP 1737831 A1** 2005.10.13.**EP 1737831 B1** 2013.05.22.

(73) Prana Biotechnology Limited, Parkville VIC 3052 (AU)

(72) KOK, Gaik, Beng

LEUNG, Brenda, Kwan, Yi

(74) ifj. Szentpéteri Ádám, SBGK Szabadalmi Ügyvivői Iroda, 1062 Budapest, (HU)

(54) Neurológiailag aktív vegyületek**(51) C07D239/88** (2006.01)**A61K 31/517** (2006.01)**A61P 25/28** (2006.01)**C07D239/90** (2006.01)**C07D239/91** (2006.01)**C07D239/92** (2006.01)**(13) T2**

(30) 2004901802 2004.04.02. AU

2004901804 2004.04.02. AU

2004907359 2004.12.24. AU

(11) E019412**(21) E 09 737783****(96) EP 20090737783** 2009.03.31.**(97) EP 2268624 A1** 2009.11.05.**EP 2268624 B1** 2013.07.31.

(73) Merck Patent GmbH, 64293 Darmstadt (DE)

(72) BOTTON, Gerard

VALEUR, Eric

CHARON, Christine

KERGOAT, Micheline

ELBAWAB, Samer

(74) dr. Fehérvári Flóra, DANUBIA Szabadalmi és Jogi Iroda Kft., 1051 Budapest, (HU)

(54) Arilpirazinon-származékok mint inzulin kiválasztás stimulátorok, eljárás előállításukra és alkalmazásuk diabétesz kezelésére**(51) C07D241/18** (2006.01)**C07D241/38** (2006.01)**C07D401/04** (2006.01)

	C07D403/04	(2006.01)
	C07D405/04	(2006.01)
(13) T2		
(30)	08008165	2008.04.29. EP

(11) E019640		
(21) E 06 836105		
(96) EP 20060836105		2006.08.17.
(97) EP 1928845 A2		2007.04.12.
	EP 1928845 B1	2013.07.10.
(73)	Array Biopharma, Inc., Boulder, CO 80301 (US)	
(72)	DOHERTY, George, A. JONES, Zachary	
(74)	Molnár Imre, DANUBIA Szabadalmi és Jogi Iroda Kft., 1051 Budapest, (HU)	
(54)	TLR (toll-like receptor) modulátorként hasznosítható aminodiazepin-származékok	
(51) C07D243/20		(2006.01)
	A61K 31/5513	(2006.01)
	A61P 37/02	(2006.01)
(13) T2		
(30)	709667 P	2005.08.19. US

(11) E019079		
(21) E 04 746824		
(96) EP 20040746824		2004.06.25.
(97) EP 1637527 A1		2005.01.06.
	EP 1637527 B1	2013.04.17.
(73)	Takeda Pharmaceutical Company Limited, Osaka-shi,Osaka 541-0045 (JP)	
(72)	OHKAWA, Shigenori TSUKAMOTO, Tetsuya KIYOTA, Yoshihiro GOTO, Mika YAMAMOTO, Shouzou SHIMOJOU, Masato SETOU, Masaki	
(74)	dr. Fehérvári Flóra, DANUBIA Szabadalmi és Jogi Iroda Kft., 1051 Budapest, (HU)	
(54)	Kannabinoid receptor modulátor	
(51) C07D307/79		(2006.01)
	A61K 31/343	(2006.01)
	A61P 25/00	(2006.01)
	C07D307/80	(2006.01)
	C07D333/54	(2006.01)
	C07D405/04	(2006.01)
	C07D405/06	(2006.01)
	C07D405/10	(2006.01)
	C07D407/04	(2006.01)
	C07D409/04	(2006.01)
	C07D417/04	(2006.01)
(13) T2		
(30)	2003182039	2003.06.26. JP

-
- (11) **E019087**
(21) **E 11 003968**
(96) **EP 20110003968** 2008.04.11.
(97) **EP 2360151 A1** 2011.08.24.
EP 2360151 B1 2013.04.10.
(73) Daiichi Sankyo Company, Limited, Tokyo 103-8426 (JP)
(72) Nakamura, Yoshitaka
Murakami, Masayuki
Yamaoka, Makoto
Wakayama, Masakazu
UME0, Kazuhiro
(74) Mester Tamás, SWORKS Nemzetközi Szabadalmi Ügyvivői Iroda Kft., 1015 Budapest, (HU)
(54) **Eljárás neuraminsav származékok előállítására**
(51) **C07D309/28** (2006.01)
A61K 31/351 (2006.01)
C07C 41/00 (2006.01)
C07C 41/60 (2006.01)
C07D407/06 (2006.01)
C07D498/04 (2006.01)
(13) **T2**
(30) 2007103585 2007.04.11. JP
-

- (11) **E018964**
(21) **E 10 754594**
(96) **EP 20100754594** 2010.08.31.
(97) **EP 2470520 A1** 2011.03.10.
EP 2470520 B1 2013.07.17.
(73) Pierre Fabre Medicament, 92100 Boulogne (FR)
(72) SOKOLOFF, Pierre
IMBERT, Thierry
LERICHE, Ludovic
PATOISEAU, Jean-François
RIEU, Jean-Pierre
(74) ifj. Szentpéteri Ádám, SBGK Szabadalmi Ügyvivői Iroda, 1062 Budapest, (HU)
(54) **Kromon származékok, eljárás ezek előállítására, valamint terápiás alkalmazásaik**
(51) **C07D311/22** (2006.01)
A61K 31/496 (2006.01)
A61K 31/506 (2006.01)
A61P 15/10 (2006.01)
A61P 25/16 (2006.01)
A61P 25/18 (2006.01)
A61P 25/22 (2006.01)
A61P 25/24 (2006.01)
A61P 25/28 (2006.01)
A61P 25/32 (2006.01)
A61P 25/34 (2006.01)
A61P 25/36 (2006.01)
C07D407/12 (2006.01)
-

	C07D413/12	(2006.01)
	C07D493/04	(2006.01)
(13) T2		
(30)	0955944	2009.09.01. FR
	336992 P	2010.01.29. US

(11) E019370		
(21) E 07 846243		
(96) EP 20070846243		2007.12.05.
(97) EP 2089375 A2		2008.06.12.
	EP 2089375 B1	2013.07.31.
(73)	Zentiva, k.s., 102 37 Praha 10 (CZ)	
(72)	RIDVAN, Ludek	
	CINIBULK, Josef	
	ZATOPKOVA, Monika	
	PLACEK, Lukas	
(74)	dr. Somfai Éva, Somfai és Társai Iparjogi Kft., 1137 Budapest, (HU)	
(54) Módszer (S)-N-metil-3-(1-naftil-oxi)-3-(2-thienil)-propilamin hidroklorid (duloxetin) tisztítására		
(51) C07D333/20		(2006.01)
	A61K 31/381	(2006.01)
	A61P 25/24	(2006.01)
(13) T2		
(30)	20060773	2006.12.05. CZ

(11) E019434		
(21) E 09 787575		
(96) EP 20090787575		2009.03.03.
(97) EP 2346847 A1		2010.03.25.
	EP 2346847 B1	2013.05.15.
(73)	Suven Life Sciences Limited, Hyderabad 500 034, Andra Pradesh (IN)	
(72)	NIROGI, Ramakrishna	
	SHINDE, Anil, Karbhari	
	KAMBHAMPATI, Rama, Sastri	
	JAYARAJAN, Pradeep	
	BHYRAPUNENI, Gopinadh	
	JASTI, Venkateswarlu	
(74)	dr. Pethő Árpád, DANUBIA Szabadalmi és Jogi Iroda Kft., 1051 Budapest, (HU)	
(54) Aril-szulfonamid-amin vegyületek és alkalmazásuk 5-HT6-ligandumokként		
(51) C07D333/62		(2006.01)
	C07D295/30	(2006.01)
(13) T2		
(30)	CH22642008	2008.09.17. IN

(11) E019350		
(21) E 08 743755		
(96) EP 20080743755		2008.03.10.
(97) EP 2069324 A1		2008.09.25.
	EP 2069324 B1	2013.07.31.
(73)	Curis, Inc., Lexington, MA 02421 (US)	

- (72) CAI, Xiong
 QIAN, Changgeng
 ZHAI, Haixiao
- (74) Faber Miklós, Advopatent Szabadalmi és Védjegy Iroda, 1011 Budapest, (HU)
- (54) Kondenzált aminopiridinek mint HSP90 gátlók**
- (51) C07D401/00** (2006.01)
- (13) T2**
- (30) 895921 P 2007.03.20. US
 15288 2007.12.20. US

- (11) E019400**
- (21) E 06 746676**
- (96) EP 20060746676** 2006.05.19.
- (97) EP 1882689 A1** 2008.01.30.
EP 1882689 B1 2013.07.10.
- (73) DAIICHI SANKYO COMPANY, LIMITED, Tokyo 103-8426 (JP)
- (72) TAKAHASHI, Hisashi Daiichi Sankyo Company, Limited
 MIYAUCHI, Rie Daiichi Sankyo Company, Limited
 TAKEMURA, Makoto Daiichi Sankyo Company, Limited
 KOMORIYA, Satoshi Daiichi Sankyo Company, Limited
 INAGAKI, Hiroaki Daiichi Sankyo Company, Limited
- (74) Molnár Imre, DANUBIA Szabadalmi és Jogi Iroda Kft., 1051 Budapest, (HU)
- (54) Tri- vagy tetraszubsztituált 3-aminopirrolidin-származékok**
- (51) C07D401/04** (2006.01)
A61K 31/4709 (2006.01)
A61K 31/5383 (2006.01)
A61P 31/00 (2006.01)
A61P 31/04 (2006.01)
C07D498/06 (2006.01)
- (13) T2**
- (30) 2005146386 2005.05.19. JP
 2005344514 2005.11.29. JP
 2006080629 2006.03.23. JP

- (11) E019041**
- (21) E 07 860629**
- (96) EP 20070860629** 2007.12.28.
- (97) EP 2097400 A2** 2008.07.10.
EP 2097400 B1 2013.07.03.
- (73) Daiichi Sankyo Company, Limited, Tokyo 103-8426 (JP)
- (72) TAKAHASHI, Hisashi
 KOMORIYA, Satoshi
 KITAMURA, Takahiro
 ODAGIRI, Takashi
 INAGAKI, Hiroaki
 TSUDA, Toshifumi
 NAKAYAMA, Kiyoshi
 TAKEMURA, Makoto
 YOSHIDA, Kenichi

MIYAUCHI, Rie

NAGAMOCHI, Masatoshi

(74) Mester Tamás, SWORKS Nemzetközi Szabadalmi Ügyvivői Iroda Kft., 1011 Budapest, (HU)

(54) Fúzionált szubsztituált aminopirrolidin származék**(51) C07D401/04** (2006.01)**A61K 31/47** (2006.01)**A61P 31/04** (2006.01)**C07D401/14** (2006.01)**C07D491/052** (2006.01)**C07D498/04** (2006.01)**(13) T2**

(30) 2007000667 2007.01.05. JP

2007074991 2007.03.22. JP

(11) E019512**(21) E 06 794783****(96) EP 20060794783** 2006.10.17.**(97) EP 1954690 A1** 2007.04.26.**EP 1954690 B1** 2013.05.15.

(73) AstraZeneca AB, 151 85 Södertälje (SE)

(72) ANDREWS, David, Michael

STOKES, Elaine Sophie Elizabeth

TURNER, Andrew

WARING, Michael, James

(74) Szentpéteri Zsolt, SBGK Szabadalmi Ügyvivői Iroda, 1062 Budapest, (HU)

(54) Hiszton deacetiláz inhibitorként alkalmazható benzamid vegyületek**(51) C07D401/06** (2006.01)**A61K 31/454** (2006.01)**A61P 35/00** (2006.01)**(13) T2**

(30) 0521244 2005.10.19. GB

(11) E019188**(21) E 09 817928****(96) EP 20090817928** 2009.09.30.**(97) EP 2344471 A1** 2010.04.08.**EP 2344471 B1** 2013.07.24.

(73) Taisho Pharmaceutical Co., Ltd., Tokyo 170-8633 (JP)

(72) KANUMA, Kosuke

MIYAKOSHI, Naoki

KAWAMURA, Madoka

SHIBATA, Tsuyoshi

(74) dr. Fehérvári Flóra, DANUBIA Szabadalmi és Jogi Iroda Kft., 1051 Budapest, (HU)

(54) 7-Piperidinoalkil-3,4-dihidrokinolon-származék**(51) C07D401/06** (2006.01)**A61K 31/4709** (2006.01)**A61P 1/14** (2006.01)**A61P 3/04** (2006.01)**A61P 3/06** (2006.01)

A61P 3/10 (2006.01)
A61P 9/10 (2006.01)
A61P 9/12 (2006.01)
A61P 15/10 (2006.01)
A61P 25/00 (2006.01)
A61P 25/02 (2006.01)
A61P 25/08 (2006.01)
A61P 25/18 (2006.01)
A61P 25/20 (2006.01)
A61P 25/22 (2006.01)
A61P 25/24 (2006.01)
A61P 25/28 (2006.01)
A61P 25/36 (2006.01)
A61P 43/00 (2006.01)
C07D401/14 (2006.01)

(13) **T2**

(30) 2008257072 2008.10.02. JP

(11) **E019238**

(21) **E 07 818500**

(96) **EP 20070818500** 2007.09.27.

(97) **EP 2066659 A1** 2008.04.10.

EP 2066659 B1 2013.08.28.

(73) Grünenthal GmbH, 52078 Aachen (DE)

(72) OBERBÖRSCH, Stefan

SCHUNK, Stefan

REICH, Melanie

HEES, Sabine

JOSTOCK, Ruth

ENGELS, Michael

KLESS, Achim

CHRISTOPH, Thomas

SCHIENE, Klaus

GERMANN, Tieno

BIJSTERVELD, Edward

(74) dr. Miskolczi Mária, 1111 Budapest, (HU)

(54) **Helyettesített szulfonamid származék**

(51) **C07D401/12** (2006.01)

C07D401/14 (2006.01)

C07D403/12 (2006.01)

(13) **T2**

(30) 102006046743 2006.09.29. DE

(11) **E019399**

(21) **E 09 788053**

(96) **EP 20090788053** 2009.08.26.

(97) **EP 2318390 A1** 2010.03.04.

EP 2318390 B1 2013.05.01.

(73) Takeda Pharmaceutical Company Limited, Osaka 541-0045 (JP)

(72) NISHIDA, Haruyuki

ARIKAWA, Yasuyoshi

FUJIMORI, Ikuo

(74) Schläfer László, DANUBIA Szabadalmi és Jogi Iroda Kft., 1051 Budapest, (HU)

(54) Pirrol vegyületek

(51) C07D401/14 (2006.01)

A61K 31/444 (2006.01)

(13) T2

(30) 2008218851 2008.08.27. JP

2008269099 2008.10.17. JP

(11) E019362

(21) E 06 775249

(96) EP 20060775249 2006.07.31.

(97) EP 1988090 A1 2008.11.05.

EP 1988090 B1 2013.05.01.

(73) Salubris Asset Management Co. Ltd., Shenzhen Guangdong 518040 (CN)

(72) GUO, Jianhui

AN, Dong

(74) ifj. Szentpéteri Ádám, SBGK Szabadalmi Ügyvivői Iroda, 1062 Budapest, (HU)

(54) Imidazol-5-karbonsav-származékok, előállítási eljárásuk és alkalmazásuk

(51) C07D403/10 (2006.01)

A61K 31/41 (2006.01)

A61K 31/4164 (2006.01)

A61P 9/12 (2006.01)

C07D233/68 (2006.01)

C07D233/90 (2006.01)

C07D405/10 (2006.01)

(13) T2

(30) 200610023991 2006.02.20. CN

(11) E019376

(21) E 08 834252

(96) EP 20080834252 2008.09.25.

(97) EP 2203444 A1 2009.04.02.

EP 2203444 B1 2013.07.24.

(73) Lexicon Pharmaceuticals, Inc., The Woodlands, TX 77381 (US)

(72) BEDNARZ, Mark, S.

DE PAUL, Susan

KANAMARLAPUDI, Ramanaiah, C.

PERLBERG, Anett

ZHANG, Haiming

(74) Frankné dr. Machytka Daisy, Gödölle, Kékes, Mészáros & Szabó Szabadalmi és Védjegy Iroda, 1024 Budapest, (HU)

(54) (S)-etil 2-amino-3-(4-(2-amino-6-((R)-1-(4-klór-2-O-metil-1H-pirazol-1-il)fenil)-2,2,2-trifluoretoxi)-pirimidin-4-il)fenil)propanoát szilárd formái

(51) C07D403/12 (2006.01)

A61K 31/506 (2006.01)

A61P 1/00 (2006.01)

	A61P 25/00	(2006.01)
(13) T2		
(30)	975846 P	2007.09.28. US

(11) E019475		
(21) E 09 756445		
(96) EP 20090756445		2009.11.24.
(97) EP 2361250 A1		2010.07.01.
	EP 2361250 B1	2013.08.07.
(73)	Merck Patent GmbH, 64293 Darmstadt (DE)	
(72)	BECKER, Axel	
	KUEHN, Clemens	
	SAAL, Christoph	
	SCHADT, Oliver	
	DORSCH, Dieter	
	KRIEGBAUM, Eva	
	STIEBER, Frank	
	DONINI, Cristina	
(74)	Dr. Török Ferenc, DANUBIA Szabadalmi és Jogi Iroda Kft., 1051 Budapest, (HU)	
(54) A 6-(1-metil-1H-pirazol-4-il)-2-{{3-[5-(2-morfolin-4-il-etoxi)-pirimidin-2-il]-benzil}-2H-piridazin-3-on-dihidrogén-foszfát-szolvát új polimorf formulái és eljárás azok előállítására		
(51) C07D403/14		(2006.01)
	A61K 31/506	(2006.01)
	A61P 35/02	(2006.01)
(13) T2		
(30)	08022253	2008.12.22. EP

(11) E019264		
(21) E 07 733884		
(96) EP 20070733884		2007.02.13.
(97) EP 1991541 A2		2007.08.23.
	EP 1991541 B1	2013.07.24.
(73)	NEURIM PHARMACEUTICALS (1991) LIMITED, Tel Aviv 69710 (IL)	
(72)	LAUDON, Moshe	
	PELEG-SHULMAN, Tal	
(74)	dr. Gál Melinda, SBGK Szabadalmi Ügyvivői Iroda, 1062 Budapest, (HU)	
(54) Új piron-indol-származékok és eljárás előállításukra		
(51) C07D405/12		(2006.01)
	A61K 31/351	(2006.01)
	A61K 31/4045	(2006.01)
	A61P 3/10	(2006.01)
	A61P 25/20	(2006.01)
(13) T2		
(30)	773322 P	2006.02.15. US

(11) E019568		
(21) E 10 162649		
(96) EP 20100162649		2007.11.23.
(97) EP 2228374 A1		2010.09.15.

EP 2228374 B1 2013.06.05.

(73) ZaCh System S.p.A., 20091 Bresso (Milano) (IT)

(72) Volpicelli, Raffaella

Maragni, Paolo

COTARCA, Livius

FOLETTTO, Johnny

Massaccesi, Franco

(74) ifj. Szentpéteri Ádám, SBGK Szabadalmi Ügyvivői Iroda, 1062 Budapest, (HU)

(54) Nebivolol-formiát

(51) C07D407/12 (2006.01)

(13) T2

(30) 06124837 2006.11.27. EP

(11) E019476

(21) E 08 864021

(96) EP 20080864021 2008.12.19.

(97) EP 2222669 A1 2009.07.02.

EP 2222669 B1 2013.08.21.

(73) Glaxo Group Limited, Brentford, Middlesex TW8 9GS (GB)

(72) DEMONT, Emmanuel, Hubert

HEER, Jag, Paul

HEIGHTMAN, Thomas, Daniel

HURST, David, Nigel

JOHNSON, Christopher, Norbert

SKIDMORE, John

WALL, Ian, David

Witherington, Jason

(74) Derzsi Katalin, SBGK Szabadalmi Ügyvivői Iroda, 1062 Budapest, (HU)

(54) Szfingozin-1-foszfátra (SIP) aktív oxadiazol-származékok

(51) C07D413/04 (2006.01)

A61K 31/55 (2006.01)

A61P 17/00 (2006.01)

A61P 37/00 (2006.01)

C07D223/16 (2006.01)

C07D267/14 (2006.01)

C07D271/06 (2006.01)

C07D413/14 (2006.01)

(13) T2

(30) 0725120 2007.12.21. GB

0821918 2008.12.01. GB

(11) E019077

(21) E 04 786150

(96) EP 20040786150 2004.07.30.

(97) EP 1656372 A2 2005.02.24.

EP 1656372 B1 2013.04.10.

(73) Rigel Pharmaceuticals, Inc., South San Francisco, CA 94080 (US)

(72) RAJINDER, Singh

ANKUSH, Argade

LI, Hui

BHAMIDIPATI, Somasekhar

CARROLL, David

SYLVAIN, Catherine

CLOUGH, Jeffrey

KEIM, Holger

(74) Szentpéteri Zsolt, SBGK Szabadalmi Ügyvivői Iroda, 1062 Budapest, (HU)

(54) 2,4-piridindiamin vegyületek autoimmun betegségek kezelésében vagy megelőzésében történő alkalmazásra**(51) C07D413/14** (2006.01)**(13) T2**

(30) 491641 P 2003.07.30. US

531598 P 2003.12.19. US

572246 P 2004.05.18. US

(11) E019367**(21) E 08 707340****(96) EP 20080707340** 2008.01.28.**(97) EP 2121682 A1** 2008.08.28.**EP 2121682 B1** 2013.07.10.

(73) Merck Patent GmbH, 64293 Darmstadt (DE)

(72) DORSCH, Dieter

SIRRENBURG, Christian

MUELLER, Thomas, J., J.

MERKUL, Eugen

(74) dr. Molnár István, DANUBIA Szabadalmi és Jogi Iroda Kft., 1051 Budapest, (HU)

(54) 4-(pirrol-piridinil)-pirimidin-2-il-amin-származékok**(51) C07D471/04** (2006.01)**A61K 31/437** (2006.01)**A61P 29/00** (2006.01)**(13) T2**

(30) 102007008419 2007.02.21. DE

(11) E019465**(21) E 10 758713****(96) EP 20100758713** 2010.03.30.**(97) EP 2415771 A1** 2012.02.08.**EP 2415771 B1** 2013.07.31.

(73) Kissei Pharmaceutical Co., Ltd., Nagano 399-8710 (JP)

(72) SHIMIZU, Kazuo

IIZUKA, Masato

TAKIGAWA, Yasushi

(74) dr. Fehérvári Flóra, DANUBIA Szabadalmi és Jogi Iroda Kft., 1051 Budapest, (HU)

(54) Indolizin-származék, valamint ennek alkalmazása orvosi célokra**(51) C07D471/04** (2006.01)**A61K 31/437** (2006.01)**A61P 13/02** (2006.01)**A61P 13/12** (2006.01)**A61P 19/02** (2006.01)

	A61P 19/06	(2006.01)
	A61P 43/00	(2006.01)
(13) T2		
(30)	2009086306	2009.03.31. JP
	2009279976	2009.12.10. JP

(11) E019348		
(21) E 06 777973		
(96) EP 20060777973		2006.07.26.
(97) EP 1912990 A1		2007.02.08.
	EP 1912990 B1	2013.06.26.
(73)	Boehringer Ingelheim International GmbH, 55216 Ingelheim am Rhein (DE)	
(72)	PFRENGLE, Waldemar SIEGER, Peter	
(74)	Kovári György, ADVOPATENT Szabadalmi és Védjegy Iroda, 1011 Budapest, (HU)	
(54) 1-[3-ciano-piridin-2-il) metil]-3-metil-7-(2-butin-1-il)-8-(3-amino-piperidin-1-il)-xantin hidrokloridja és hidrátja, azok előállítására és gyógyszerként történő alkalmazása		
(51) C07D473/04		(2006.01)
	A61K 31/522	(2006.01)
	A61P 3/10	(2006.01)
(13) T2		
(30)	102005035891	2005.07.30. DE

(11) E019270		
(21) E 06 831731		
(96) EP 20060831731		2006.12.12.
(97) EP 1979356 A2		2007.06.28.
	EP 1979356 B1	2013.09.18.
(73)	Pfizer Products Inc., Groton, CT 06340 (US)	
(72)	DONG, Liming GUO, Chuangxing HONG, Yufeng JOHNSON, Mary Catherine KEPHART, Susan Elizabeth LI, Haitao MCALPINE, Indrawan James TIKHE, Jayashree Girish YANG, Anle ZHANG, Junhu	
(74)	Molnár Imre, DANUBIA Szabadalmi és Jogi Iroda Kft., 1051 Budapest, (HU)	
(54) Karbonilamino-pirrolopirazol-származékok, hatékony kinázgátlók		
(51) C07D487/04		(2006.01)
(13) T2		
(30)	753349 P	2005.12.21. US
	864932 P	2006.11.08. US

(11) E019565		
(21) E 07 754845		
(96) EP 20070754845		2007.04.04.

- (97) **EP 2004654 A1** 2007.10.11.
EP 2004654 B1 2013.05.22.
- (73) The Regents of the University of California, Oakland, CA 94607-5200 (US)
- (72) SHOKAT, Kevan M.
 KNIGHT, Zachary A.
 APSEL, Beth
- (74) Frankné dr. Machytka Daisy, Gödölle, Kékes, Mészáros & Szabó Szabadalmi és Védjegy Iroda, 1024 Budapest, (HU)
- (54) **Pirazolopirimidin-származékok kináz antagonistákként történő alkalmazásra**
- (51) **C07D487/04** (2006.01)
A61K 31/519 (2006.01)
A61P 35/00 (2006.01)
A61P 35/04 (2006.01)
- (13) **T2**
- (30) 744269 P 2006.04.04. US
 744270 P 2006.04.04. US

- (11) **E019217**
- (21) **E 09 740573**
- (96) **EP 20090740573** 2009.10.08.
- (97) **EP 2350081 A1** 2010.04.15.
EP 2350081 B1 2013.07.03.
- (73) Bristol-Myers Squibb Company, Princeton NJ 08543-4000 (US)
- (72) FINK, Brian
 CHEN, Libing
 GAVAI, Ashvinikumar
 HE, Liqi
 KIM, Soong-Hoon
 NATION, Andrew
 ZHAO, Yufen
 ZHANG, Litai
- (74) Mester Tamás, SWORKS Nemzetközi Szabadalmi Ügyvivői Iroda Kft., 1011 Budapest, (HU)
- (54) **Kináz inhibitorként hasznos imidazopiridazinkarbonitrilek**
- (51) **C07D487/04** (2006.01)
A61K 31/4188 (2006.01)
A61P 35/00 (2006.01)
- (13) **T2**
- (30) 104045 P 2008.10.09. US

- (11) **E019305**
- (21) **E 06 771162**
- (96) **EP 20060771162** 2006.05.25.
- (97) **EP 1928882 A2** 2006.11.30.
EP 1928882 B1 2013.09.04.
- (73) PROGENICS PHARMACEUTICALS, INC., Tarrytown, NY 10591 (US)
- (72) WAGONER, Howard
 SANGHVI, Suketu, P.
 BOYD, Thomas, A.

 VERBICKY, Christopher

ANDRUSKI, Stephen

(74) Ivánka Gábor, ARINOVA Szabadalmi és Védjegy Iroda, 1122 Budapest, (HU)

(54) Az (S)-N-metinaltrexon, szintézise és gyógyszerészeti alkalmazása**(51) C07D489/08** (2006.01)**A61K 31/485** (2006.01)**A61P 1/12** (2006.01)**A61P 25/04** (2006.01)**(13) T2**

(30) 684570 P 2005.05.25. US

(11) E019375**(21) E 06 771163****(96) EP 20060771163** 2006.05.25.**(97) EP 1913001 A2** 2006.11.30.**EP 1913001 B1** 2013.09.04.

(73) PROGENICS PHARMACEUTICALS, INC., Tarrytown, NY 10591 (US)

(72) DOSHAN, Harold, D.

PEREZ, Julio

(74) Ivánka Gábor, ARINOVA Szabadalmi és Védjegy Iroda, 1122 Budapest, (HU)

(54) (R)-N-metilnaltrexon, szintézisének folyamatai és gyógyszerészeti használata**(51) C07D489/08** (2006.01)**A61K 31/485** (2006.01)**A61P 1/10** (2006.01)**A61P 25/04** (2006.01)**(13) T2**

(30) 684616 P 2005.05.25. US

(11) E019560**(21) E 05 826587****(96) EP 20050826587** 2005.12.15.**(97) EP 1831227 A2** 2006.06.22.**EP 1831227 B1** 2013.06.19.

(73) Glenmark Pharmaceuticals S.A., 2300 La Chaux-de-Fonds (CH)

(72) GHARAT, Laxmikant Atmaram, Parvati Apt., A-2

GOPALAN, Balasubramanian, Flat No. 54 Block B-3

KHAIRATKAR-JOSHI, Neelima C101, Dev. Prayag Co-op.H.S

(74) Ivánka Gábor, ARINOVA Szabadalmi és Védjegy Iroda, 1122 Budapest, (HU)

(54) Új heterociklusos vegyületek gyulladáso és allergiás rendellenességek kezelésében**(51) C07D491/04** (2006.01)**A61K 31/343** (2006.01)**A61K 31/38** (2006.01)**A61K 31/407** (2006.01)**A61P 29/00** (2006.01)**C07D471/04** (2006.01)**C07D495/04** (2006.01)**(13) T2**

(30) MU13522004 2004.12.17. IN

637232 P 2004.12.17. US

-
- (11) **E019025**
- (21) **E 11 168806**
- (96) **EP 20110168806** 2007.03.13.
- (97) **EP 2383271 A1** 2011.11.02.
EP 2383271 B1 2013.07.10.
- (73) Kyorin Pharmaceutical Co., Ltd., Tokyo 101-8311 (JP)
- (72) Cociorva, Oana
LI, Bei
SZARDENINGS, Anna Katrin
Fukuda, Yasumichi
Nomura, Masahiro
Seto, Shigeki
Yumoto, Kazuhiro
Okada, Kyoko
Nakamura, Ayako
- (74) Molnár Imre, DANUBIA Szabadalmi és Jogi Iroda Kft., 1051 Budapest, (HU)
- (54) **Aminokinolon-származékok mint GSK-3 inhibitorok**
- (51) **C07D498/06** (2006.01)
A61K 31/4741 (2006.01)
A61K 31/538 (2006.01)
A61K 31/553 (2006.01)
A61P 25/00 (2006.01)
- (13) **T2**
- (30) 781628 P 2006.03.13. US
-

- (11) **E019261**
- (21) **E 08 855286**
- (96) **EP 20080855286** 2008.11.25.
- (97) **EP 2221309 A1** 2010.08.25.
EP 2221309 B1 2013.07.24.
- (73) Toyama Chemical Co., Ltd., Tokyo 160-0023 (JP)
Taisho Pharmaceutical Co., Ltd., Tokyo 170-8633 (JP)
- (72) KIYOTO, Taro
TAKEBAYASHI, Masahiro
BABA, Yasutaka
SYOJI, Muneo
NOGUUCHI, Toshiya
USHIYAMA, Fumihito
URABE, Hiroki
HORIKIRI, Hiromasa
- (74) dr. Gál Melinda, SBGK Szabadalmi Ügyvivői Iroda, 1062 Budapest, (HU)
- (54) **Naftiridinszármazék-monohidrát és eljárás előállítására**
- (51) **C07D519/00** (2006.01)
A61K 31/4545 (2006.01)
A61P 31/04 (2006.01)
C07D309/40 (2006.01)
C07D491/04 (2006.01)
C07D491/056 (2006.01)
-

(13) T2

(30) 2007304736 2007.11.26. JP

(11) E019083**(21) E 06 735282****(96) EP 20060735282** 2006.02.16.**(97) EP 1853251 A2** 2006.08.24.**EP 1853251 B1** 2013.04.24.

(73) Anacor Pharmaceuticals, Inc., Palo Alto, CA 94303 (US)

(72) BAKER, Stephen, J.

AKAMA, Tsutomu

BELLINGER-KAWAHARA, Carolyn

HERNANDEZ, Vincent, S.

HOLD, Karin, M.

LEYDEN, James, J.

MAPLES, Kirk, R.

PLATTNER, Jacob, J.

SANDERS, Virginia

ZHANG, Yong-Kang

FIELDSON, Gregory

(74) ifj. Szentpéteri Ádám, SBGK Budapesti Nemzetközi Szabadalmi Iroda, 1062 Budapest, (HU)

(54) Halogénnel helyettesített bőrnaftalidok fertőzések kezelésére**(51) C07F 5/02** (2006.01)**A61K 31/69** (2006.01)**A61P 31/10** (2006.01)**(13) T2**

(30) 654060 P 2005.02.16. US

(11) E019220**(21) E 08 727910****(96) EP 20080727910** 2008.01.18.**(97) EP 2121713 A2** 2008.07.24.**EP 2121713 B1** 2013.06.12.

(73) Genzyme Corporation, Cambridge, MA 02142 (US)

(72) ZHU, Yunxiang

CHENG, Seng, H.

JIANG, Canwen

AVILA, Luis, Z.

(74) dr. Pethő Árpád, DANUBIA Szabadalmi és Jogi Iroda Kft., 1051 Budapest, (HU)

(54) Aminooxi-csoportot tartalmazó oligoszacharidok és konjugátumaik**(51) C07H 15/04** (2006.01)**A61K 31/738** (2006.01)**A61K 47/48** (2006.01)**A61P 43/00** (2006.01)**C07K 14/47** (2006.01)**C12N 9/16** (2006.01)**C12N 9/24** (2006.01)**(13) T2**

(30) 885471 P 2007.01.18. US

(11) E019278**(21) E 09 745198****(96) EP 20090745198** 2009.10.23.**(97) EP 2358732 A1** 2010.04.29.**EP 2358732 B1** 2013.06.19.

(73) Merial Ltd., Duluth, GA 30096 (US)

(72) MENDES, Zita

HENRIQUES, Antonio, Carlos, Silva

HEGGIE, William

(74) dr. Török Ferenc, DANUBIA Szabadalmi és Jogi Iroda Kft., 1051 Budapest, (HU)

(54) Módszer makrolid vegyületek szintézisére**(51) C07H 17/08** (2006.01)**A61K 31/70** (2006.01)**(13) T2**(30) 108046 P 2008.10.24. US

(11) E019241**(21) E 10 006227****(96) EP 20100006227** 2003.12.19.**(97) EP 2311848 A1** 2011.04.20.**EP 2311848 B1** 2013.07.03.

(73) VICAL INCORPORATED, San Diego, California 92121-4340 (US)

(72) HERMANSON, Gary, G.

Geall, Andrew, J.

WLOCH, Mary Kopke

(74) Frankné dr. Machytka Daisy, Gödölle, Kékes, Mészáros & Szabó Szabadalmi és Védjegy Iroda, 1024 Budapest, (HU)

(54) Kodonoptimalizált polinukleotid alapú oltások humán citomegalovírus fertőzés ellen**(51) C07H 21/00** (2006.01)**C07K 14/005** (2006.01)**(13) T2**(30) 435549 P 2002.12.23. US

(11) E019424**(21) E 08 829747****(96) EP 20080829747** 2008.09.05.**(97) EP 2207790 A1** 2009.03.12.**EP 2207790 B1** 2013.08.21.

(73) Genentech, Inc., South San Francisco, CA 94080 (US)

(72) WILKINS, James

SHIRATORI, Masaru, Ken

BREECE, Tim

(74) Frankné dr. Machytka Daisy, Gödölle, Kékes, Mészáros & Szabó Szabadalmi és Védjegy Iroda, 1024 Budapest, (HU)

(54) Biológiaiilag aktív, C-terminális arginint tartalmazó peptidek**(51) C07K 5/06** (2006.01)**C07K 1/16** (2006.01)**C07K 1/20** (2006.01)

C07K 5/08	(2006.01)
C12N 5/00	(2006.01)
C40B 40/10	(2006.01)
(13) T2	
(30) 967644 P	2007.09.05. US

(11) E019576	
(21) E 10 163527	
(96) EP 20100163527	2004.09.24.
(97) EP 2263694 A1	2010.12.22.
EP 2263694 B1	2013.06.12.
(73)	Astellas Pharma Inc., Tokyo 103-8411 (JP)
(72)	Naoe, Yoshinori Sasakawa, Yuka
(74)	Somlai Mária, SBGK Szabadalmi Ügyvivői Iroda, 1062 Budapest, (HU)
(54) FK228 hiszton-deacetiláz inhibitor és topoizomeráz II inhibitor doxorubicint tartalmazó tumor-ellenes szer	
(51) C07K 11/02	(2006.01)
A61K 31/704	(2006.01)
A61K 38/12	(2006.01)
(13) T2	
(30) 2003334340	2003.09.25. JP
2003344315	2003.10.02. JP

(11) E019343	
(21) E 05 789212	
(96) EP 20050789212	2005.06.30.
(97) EP 1768999 A2	2006.01.12.
EP 1768999 B1	2013.06.19.
(73)	MAYO FOUNDATION FOR MEDICAL EDUCATION AND RESEARCH, Rochester, Minnesota 55905 (US)
(72)	PEASE, Larry R. RADHAKRISHNAN, Suresh VAN KEULEN, Virginia CIRIC, Bogoljub IJIMA, Koji KITA, Hirohito
(74)	PINTZ ÉS TÁRSAI Szabadalmi, Védjegy és Jogi Iroda Kft., 1539 Budapest, (HU)
(54) sHIgM12 antitest, amely alkalmazható sclerózis multiplex kezelésére	
(51) C07K 14/47	(2006.01)
A61K 38/17	(2006.01)
A61K 48/00	(2006.01)
C07H 21/04	(2006.01)
(13) T2	
(30) 881661	2004.06.30. US
983104	2004.11.05. US

(11) E019307	
(21) E 04 725742	
(96) EP 20040725742	2004.04.05.

-
- (97) **EP 1616007 A1** 2004.10.14.
EP 1616007 B1 2013.07.24.
- (73) Université de Lausanne, 1005 Lausanne (CH)
- (72) DEPERTHES, David
 CLOUTIER, Sylvain
- (74) Ivánka Gábor, ARINOVA Szabadalmi és Védjegy Iroda, 1122 Budapest, (HU)
- (54) **Proteázok fehérje inhibitorai és ezek alkalmazása**
- (51) **C07K 14/81** (2006.01)
C12N 15/62 (2006.01)
- (13) **T2**
- (30) 460345 P 2003.04.04. US
-
- (11) **E019222**
- (21) **E 08 802677**
- (96) **EP 20080802677** 2008.09.26.
- (97) **EP 2207809 A1** 2009.04.02.
EP 2207809 B1 2013.07.03.
- (73) U3 Pharma GmbH, 82152 Martinsried (DE)
 Amgen Inc., Thousand Oaks, CA 91320-1799 (US)
- (72) ROTHE, Mike
 PRENZEL, Norbert
 BORGES, Eric
 HETTMANN, Thore
 FOORD, Orit
 ZWICK-WALLASCH, Esther
- (74) Kovári György, ADVOPATENT Szabadalmi és Védjegy Iroda, 1011 Budapest, (HU)
- (54) **Heparinkötő epidermális növekedési faktorszerű növekedésifaktor-affinitással rendelkező antigénkötő proteinek**
- (51) **C07K 16/22** (2006.01)
A61K 33/24 (2006.01)
A61K 39/395 (2006.01)
A61P 35/00 (2006.01)
C07K 16/28 (2006.01)
- (13) **T2**
- (30) 07018946 2007.09.26. EP
 975485 P 2007.09.26. US
-
- (11) **E019460**
- (21) **E 08 843849**
- (96) **EP 20080843849** 2008.10.27.
- (97) **EP 2207808 A1** 2009.05.07.
EP 2207808 B1 2013.05.08.
- (73) Novartis AG, 4056 Basel (CH)
 University of Zürich, 8006 Zürich (CH)
- (72) BARSKE, Carmen
 FRENTZEL, Stefan
 MIR, Anis, Khurso
 SCHWAB, Martin, E.
 VITALITI, Alessandra
-

(74) Szentpéteri Zsolt, SBGK Szabadalmi Ügyvivői Iroda, 1062 Budapest, (HU)

(54) Javított NOGO-A kötő molekulák és gyógyászati alkalmazásuk**(51) C07K 16/22** (2006.01)**A61K 39/395** (2006.01)**A61P 11/06** (2006.01)**A61P 25/00** (2006.01)**A61P 25/16** (2006.01)**A61P 25/28** (2006.01)**(13) T2**

(30) 07119847 2007.11.02. EP

1741 2007.11.02. US

(11) E019130**(21) E 08 768485****(96) EP 20080768485** 2008.06.13.**(97) EP 2170959 A1** 2008.12.24.**EP 2170959 B1** 2013.10.02.

(73) Merck Sharp & Dohme B.V., 2031 BN Haarlem (NL)

(72) CARVEN, Gregory John

VAN EENENNAAM, Hans

DULOS, Gradus Johannes

(74) Mester Tamás, SWORKS Nemzetközi Szabadalmi Ügyvivői Iroda Kft., 1011 Budapest, (HU)

(54) Antitestek humán programozott sejthalál PD-1 receptor ellen**(51) C07K 16/28** (2006.01)**A61K 39/395** (2006.01)**A61P 35/00** (2006.01)**(13) T2**

(30) 944583 P 2007.06.18. US

(11) E019385**(21) E 06 708357****(96) EP 20060708357** 2006.02.17.**(97) EP 1858929 A1** 2006.08.24.**EP 1858929 B1** 2013.04.24.

(73) DiaProst AB, 252 50 Helsingborg (SE)

(72) Ulmert, David

(74) Kovári György, ADVOPATENT Szabadalmi és Védjegy Iroda, 1011 Budapest, (HU)

(54) prosztatatarák diagnózisa**(51) C07K 16/30** (2006.01)**G01N 33/574** (2006.01)**(13) T2**

(30) 59944 2005.02.17. US

(11) E019391**(21) E 08 799268****(96) EP 20080799268** 2008.09.05.**(97) EP 2185574 A2** 2009.03.12.**EP 2185574 B1** 2013.05.08.

(73) Agensys, Inc., Santa Monica, CA 90404 (US)

- (72) RAITANO, Arthur, B.
 MORRISON, Robert, Rendall
 MORRISON, Karen Jane, Mayrick
 KANMER, Steven, B.
 CHALLITA-EID, Pia, M.
 JIA, Xiao-chi
 GUDAS, Jean
 JAKOBOVITS, Aya
- (74) Mester Tamás, SWORKS Nemzetközi Szabadalmi Ügyvivői Iroda Kft., 1011 Budapest, (HU)
- (54) Antitestek és rokon molekulák, amelyek 24P4C12 proteinhez kötnek**
- (51) C07K 16/30** (2006.01)
A61K 31/713 (2006.01)
C07H 21/02 (2006.01)
G01N 33/574 (2006.01)
- (13) T2**
- (30) 190034 P 2007.09.07. US
 PCT/US2007/077942 2007.09.07. WO

- (11) E019027**
- (21) E 09 814120**
- (96) EP 20090814120** 2009.09.17.
(97) EP 2328937 A1 2010.03.25.
EP 2328937 B1 2013.06.12.
- (73) LANXESS International SA, 1763 Granges-Paccot (CH)
- (72) KIRCHHOFF, Jörg
 BÄCKER, Werner
 FELLER, Rolf
 Wagner, Paul
 LOVEGROVE, John
 PAUL, Hanns-Ingolf
- (74) dr. Molnár István, DANUBIA Szabadalmi és Jogi Iroda Kft., 1051 Budapest, (HU)
- (54) Eljárás víz- és oldószermentes, szintetikus gumi előállítására**
- (51) C08C 2/00** (2006.01)
C08L 9/00 (2006.01)
C08L 23/22 (2006.01)
- (13) T2**
- (30) 08105393 2008.09.19. EP

- (11) E019301**
- (21) E 09 739164**
- (96) EP 20090739164** 2009.04.29.
(97) EP 2271681 A1 2009.11.05.
EP 2271681 B1 2013.10.23.
- (73) Chevron Phillips Chemical Company LP, The Woodlands, Texas 77380 (US)
- (72) MCDANIEL, Max, P.
 COLLINS, Kathy, S.
- (74) Horváthné Faber Enikő, ADVOPATENT Szabadalmi és Védjegy Iroda, 1011 Budapest, (HU)
- (54) Eljárás polimerizációs katalizátor előállítására**
- (51) C08F 10/00** (2006.01)

	C08F 4/18	(2006.01)
	C08F 4/24	(2006.01)
(13) T2		
(30)	113061	2008.04.30. US

(11) E019496		
(21) E 10 711011		
(96) EP 20100711011		2010.03.23.
(97) EP 2414415 A2		2010.10.07.
	EP 2414415 B1	2013.11.27.
(73)	Bayer Intellectual Property GmbH, 40789 Monheim (DE)	
(72)	NENNEMANN, Arno	
	PYRLIK, Oliver	
	LAAS, Hans-Josef	
	IMÖHL, Carmen	
	MALEIKA, Robert	
(74)	Molnár Imre, DANUBIA Szabadalmi és Jogi Iroda Kft., 1051 Budapest, (HU)	
(54) Új vizes 2K PUR bevonó rendszerek javított korrózióvédelem céljára		
(51) C08G 18/08		(2006.01)
	C08G 18/28	(2006.01)
	C08G 18/70	(2006.01)
	C09D175/04	(2006.01)
(13) T2		
(30)	09004654	2009.03.31. EP

(11) E019518		
(21) E 11 159071		
(96) EP 20110159071		2011.03.21.
(97) EP 2368926 A1		2011.09.28.
	EP 2368926 B1	2013.05.22.
(73)	BASF SE, 67056 Ludwigshafen (DE)	
(72)	STEINBRECHER, Angelika Maria	
	Tuchbreiter, Lydie	
	Lucas, Frederic	
	Elizalde, Oihana	
(74)	Ráthonyi Zoltán, SBGK Szabadalmi Ügyvivői Iroda, 1062 Budapest, (HU)	
(54) Vízrel emulgeálható izocianátok javított tulajdonságokkal		
(51) C08G 18/28		(2006.01)
	C08G 18/10	(2006.01)
	C08G 18/22	(2006.01)
	C08G 18/62	(2006.01)
	C08G 18/70	(2006.01)
	C08G 18/72	(2006.01)
	C08G 18/78	(2006.01)
	C08G 18/79	(2006.01)
(13) T2		
(30)	10157811	2010.03.25. EP

(11) E019631		
-----------------------	--	--

(21) E 10 729906

(96) EP 20100729906 2010.07.09.

(97) EP 2451855 A1 2011.01.13.

EP 2451855 B1 2013.06.05.

(73) BASF SE, 67056 Ludwigshafen (DE)

(72) KUNST, Andreas

SCHELPER, Michael

TELES, Joaquim Henrique

ELING, Berend

REUBER, Jenny

TEBBEN, Gerd-Dieter, Dr.

(74) dr. Bódizs Árpád, SBGK Szabadalmi Ügyvivői Iroda, 1062 Budapest, (HU)

(54) **Eljárás polioloak előállítására megújítható nyersanyagokból**

(51) C08G 18/36 (2006.01)

C09D175/04 (2006.01)

(13) T2

(30) 09165143 2009.07.10. EP

(11) E019028

(21) E 06 803251

(96) EP 20060803251 2006.09.11.

(97) EP 1924663 A2 2007.03.22.

EP 1924663 B1 2013.07.03.

(73) PPG Industries Ohio, Inc., Cleveland, OH 44111 (US)

(72) ZIEGLER, Michael J.

RETSCH, William H., Jr.

(74) Frankné dr. Machytka Daisy, Gödölle, Kékes, Mészáros & Szabó Szabadalmi és Védjegy Iroda, 1024 Budapest, (HU)

(54) **Több-komponensű, vízbázisú bevonó kompozíciók, ezekkel kapcsolatos bevonatok és eljárások**

(51) C08G 18/44 (2006.01)

C08G 18/62 (2006.01)

C09D133/06 (2006.01)

C09D175/04 (2006.01)

(13) T2

(30) 226635 2005.09.14. US

(11) E019051

(21) E 09 726954

(96) EP 20090726954 2009.03.27.

(97) EP 2262843 A1 2009.10.08.

EP 2262843 B1 2013.07.10.

(73) Bayer Intellectual Property GmbH, 40789 Monheim (DE)

(72) LEIMENSTOLL, Marc, Christian

DÖRR, Sebastian

KARAFILIDIS, Christos

REICHERT, Peter

(74) Dr. Török Ferenc, DANUBIA Szabadalmi és Jogi Iroda Kft., 1051 Budapest, (HU)

(54) **Melegömlédékes anyagok**

(51) C08G 18/70 (2006.01)

C08G 18/42	(2006.01)
C08G 18/76	(2006.01)
C08K 5/21	(2006.01)
(13) T2	
(30) 102008017036	2008.04.03. DE

(11) E019365	
(21) E 10 754523	
(96) EP 20100754523	2010.09.20.
(97) EP 2478030 A1	2011.03.24.
EP 2478030 B1	2013.07.10.
(73) BASF SE, 67056 Ludwigshafen (DE)	
(72) PFEFFINGER, Joachim	
MALKOWSKI, Daniela	
GÖTTKE, Stephan	
(74) Ráthonyi Zoltán, SBGK Szabadalmi Ügyvivői Iroda, 1062 Budapest, (HU)	
(54) Diamino-metil-ciklohexan sztereoizomer elegyének alkalmazása keményítőként epoxigyantákhoz	
(51) C08G 59/50	(2006.01)
(13) T2	
(30) 09170694	2009.09.18. EP

(11) E019081	
(21) E 04 020786	
(96) EP 20040020786	2004.09.01.
(97) EP 1514888 A1	2005.03.16.
EP 1514888 B1	2013.04.17.
(73) I.S.T. (MA) Corporation, Indian Orchard,MA 01151 (US)	
(72) Deets, Gary L.	
Xiong, Jianming	
(74) dr. Fehérvári Flóra, DANUBIA Szabadalmi és Jogi Iroda Kft., 1051 Budapest, (HU)	
(54) RTM és RI eljárással feldolgozható polimid gyanták	
(51) C08G 73/10	(2006.01)
(13) T2	
(30) 499849 P	2003.09.02. US

(11) E019556	
(21) E 06 845736	
(96) EP 20060845736	2006.12.18.
(97) EP 1971634 A2	2007.07.05.
EP 1971634 B1	2013.06.12.
(73) I.S.T. (MA) Corporation, Indian Orchard,MA 01151 (US)	
(72) DEETS, Gary, L.	
XIONG, Jianming	
(74) Ivánka Gábor, ARINOVA Szabadalmi és Védjegy Iroda, 1122 Budapest, (HU)	
(54) Két szakaszban keményített poliimid oligomerek	
(51) C08G 73/10	(2006.01)
C08L 79/08	(2006.01)
C09J179/08	(2006.01)
(13) T2	

(30) 318138 2005.12.23. US

(11) **E019445**

(21) **E 10 774157**

(96) **EP 20100774157** 2010.10.18.

(97) **EP 2493969 A1** 2011.05.05.

EP 2493969 B1 2013.07.24.

(73) BASF SE, 67056 Ludwigshafen (DE)

(72) PRUSTY, Manoranjan

BAUMERT, Martin

ROTH, Michael

USKE, Klaus

(74) Ráthonyi Zoltán, SBGK Szabadalmi Ügyvivői Iroda, 1062 Budapest, (HU)

(54) **Hő-öregedésnek ellenálló poliamidok lángvédelemmel**

(51) **C08K 3/08** (2006.01)

C08K 5/00 (2006.01)

C08L 77/00 (2006.01)

(13) **T2**

(30) 09174175 2009.10.27. EP

(11) **E019490**

(21) **E 10 709006**

(96) **EP 20100709006** 2010.03.17.

(97) **EP 2459635 A1** 2011.02.03.

EP 2459635 B1 2013.05.08.

(73) Evonik Röhm GmbH, 64293 Darmstadt (DE)

(72) ROTH, Erna

ALEXOWSKY, Rüdiger

PETEREIT, Hans-Ulrich

MEIER, Christian

(74) Szentpéteri Zsolt, SBGK Szabadalmi Ügyvivői Iroda, 1062 Budapest, (HU)

(54) **Kopolimert, zsír-monokarbonsav-sót és zsír-monokarbonsavat és/vagy zsíralkoholt tartalmazó por vagy granulátum formájú készítmények**

(51) **C08K 5/00** (2006.01)

A61K 9/28 (2006.01)

C08J 3/12 (2006.01)

C08K 5/05 (2006.01)

C08K 5/098 (2006.01)

C08L 33/14 (2006.01)

(13) **T2**

(30) PCT/EP2009/059861 2009.07.30. WO

(11) **E018943**

(21) **E 10 161204**

(96) **EP 20100161204** 2010.04.27.

(97) **EP 2386610 A1** 2011.11.16.

EP 2386610 B1 2013.06.19.

(73) Akzo Nobel Coatings International B.V., 6824 BM Arnhem (NL)

(72) Wheeler, Stephen Arthur

Woods, Anthony David

Emmett, Simon Nicholas

Peres-Amoros, Javier

(74) dr. Fehérvári Flóra, DANUBIA Szabadalmi és Jogi Iroda Kft., 1051 Budapest, (HU)

(54) Alacsony titán-dioxid tartalmú javított bevonatok

(51) C09D 5/02 (2006.01)

C09D 7/02 (2006.01)

C09D 7/12 (2006.01)

(13) T2

(11) E019334

(21) E 09 753960

(96) EP 20090753960 2009.05.29.

(97) EP 2285925 A1 2009.12.03.

EP 2285925 B1 2013.05.29.

(73) TESA SE, 20253 Hamburg (DE)

(72) Hansen, Sven

MÜSSIG, Bernhard

SEITZER, Dennis

(74) Pintz és Társai Szabadalmi Védjegy és Jogi Iroda Kft., 1539 Budapest, (HU)

(54) Ragasztószalag viszkoelasztikus poliolefin hordozóval

(51) C09J 7/00 (2006.01)

(13) T2

(30) 102008025983 2008.05.30. DE

(11) E019648

(21) E 11 168452

(96) EP 20110168452 2006.06.19.

(97) EP 2368954 A1 2011.09.28.

EP 2368954 B1 2013.04.03.

(73) Henkel Corporation, Rocky Hill, CT 06067 (US)

(72) Lionberger, James E.

Woods, John G.

Schall, Joel D.

(74) Szentpéteri Zsolt, SBGK Szabadalmi Ügyvivői Iroda, 1062 Budapest, (HU)

(54) Fénnyel térhálósítható elasztomer kompozíció

(51) C09J133/08 (2006.01)

C08F 2/46 (2006.01)

C09J 4/06 (2006.01)

C09J 5/00 (2006.01)

C09J133/10 (2006.01)

(13) T2

(30) 692446 P 2005.06.21. US

(11) E019402

(21) E 06 818068

(96) EP 20060818068 2006.11.12.

(97) EP 1984475 A2 2007.05.24.

EP 1984475 B1 2013.06.12.

-
- (73) VIET Holding AG, 6340 Baar (CH)
 (72) Winkelkötter, Peter
 (74) PINTZ ÉS TÁRSAI Szabadalmi, Védjegy és Jogi Iroda Kft., 1539 Budapest, (HU)
(54) Eljárás szerves szekunder nyersanyagok olajpárává konvertálásához, különösen üzemanyagok bázisként, és készülék az eljárás végrehajtásához, valamint üzemanyag előállításához
 (51) **C10G 1/02** (2006.01)
 C10B 47/30 (2006.01)
 C10G 1/08 (2006.01)
 (13) **T2**
 (30) 102005055784 2005.11.21. DE
 102005057653 2005.12.01. DE
-

- (11) **E019369**
 (21) **E 10 167227**
 (96) **EP 20100167227** 2010.06.24.
 (97) **EP 2399978 A1** 2011.12.28.
 EP 2399978 B1 2013.07.17.
 (73) The Procter and Gamble Company, Cincinnati, Ohio 45202 (US)
 (72) Labeque, Regine
 Boulaich, Rajae
 Jennewein, Marc
 (74) dr. Török Ferenc, DANUBIA Szabadalmi és Jogi Iroda Kft., 1051 Budapest, (HU)
(54) Szemcsés formájú kationos polimert tartalmazó nem vizes, folyékony készítmény
 (51) **C11D 3/22** (2006.01)
 C11D 3/37 (2006.01)
 C11D 3/43 (2006.01)
 C11D 17/04 (2006.01)
 (13) **T2**
-

- (11) **E019448**
 (21) **E 12 182793**
 (96) **EP 20120182793** 2008.05.27.
 (97) **EP 2532732 A1** 2012.12.12.
 EP 2532732 B1 2013.09.11.
 (73) Colgate-Palmolive Company, New York NY 10022-7499 (US)
 (72) BROZE, Guy
 Jacques, Alain
 Tuzi, Alexandrine
 Yianakopoulos, Georges
 Oldenhove, Louis
 Payne, Richard
 (74) Mészárosné Dónusz Katalin, SBGK Szabadalmi Ügyvivői Iroda, 1062 Budapest, (HU)
(54) Polimer anyag tartalmú textilöblítő készítmények
 (51) **C11D 3/37** (2006.01)
 C11D 3/00 (2006.01)
 C11D 3/50 (2006.01)
 (13) **T2**
 (30) 756267 2007.05.31. US
-

- (11) **E019417**
(21) **E 08 718271**
(96) **EP 20080718271** 2008.03.27.
(97) **EP 2137290 A1** 2008.10.23.
EP 2137290 B1 2013.07.17.
(73) Unilever N.V., 3013 AL Rotterdam (NL)
(72) ABBAS, Syed, Husain
DEL FIOL, Daniele
JAMIESON, Andrew, Stephen
PEZZIA, Serena
TROMBETTA, Ivana
(74) dr. Molnár István, DANUBIA Szabadalmi és Jogi Iroda Kft., 1051 Budapest, (HU)
(54) **Öntapadó, kemény felület tisztítására szolgáló készítmény**
(51) **C11D 3/48** (2006.01)
C11D 17/00 (2006.01)
(13) **T2**
(30) 07106225 2007.04.16. EP
-

- (11) **E019243**
(21) **E 11 188595**
(96) **EP 20110188595** 2007.11.20.
(97) **EP 2418267 A1** 2012.02.15.
EP 2418267 B1 2013.07.10.
(73) The Procter & Gamble Company, Cincinnati, OH 45202 (US)
(72) SMETS, Johan
Sands, Peggy Dorothy
PINTENS, An
Dihora, Jiten Oghavij
(74) Török Ferenc, DANUBIA Szabadalmi és Jogi Iroda Kft., 1051 Budapest, (HU)
(54) **Hatóanyagot tartalmazó hordozórészecskék**
(51) **C11D 17/00** (2006.01)
A61K 8/11 (2006.01)
A61Q 5/00 (2006.01)
A61Q 9/02 (2006.01)
A61Q 19/00 (2006.01)
A61Q 19/10 (2006.01)
C11D 3/50 (2006.01)
(13) **T2**
(30) 860645 P 2006.11.22. US
861996 P 2006.11.30. US
-

- (11) **E019340**
(21) **E 10 713119**
(96) **EP 20100713119** 2010.03.08.
(97) **EP 2406365 A2** 2010.09.16.
EP 2406365 B1 2013.09.04.
(73) Biotechnologie BT S.r.l., 06050 Todi (PG) (IT)
(72) FRESCHI, Giorgio
CORANELLI, Simona
-

VANNINI, Andrea

VUONO, Giorgio

CHILOSI, Gabriele

(74) PINTZ ÉS TÁRSAI Szabadalmi, Védjegy és Jogi Iroda Kft., 1539 Budapest, (HU)

(54) Botritizálásra alkalmas kompozíciók**(51) C12N 1/14** (2006.01)**C12G 1/02** (2006.01)**C12N 1/32** (2006.01)**C12N 3/00** (2006.01)**(13) T2**

(30) 09425093 2009.03.09. EP

(11) E019459**(21) E 07 852651****(96) EP 20070852651** 2007.10.11.**(97) EP 2078073 A1** 2008.04.17.**EP 2078073 B1** 2013.07.24.

(73) Ethicon, Inc., Somerville, NJ 08876-0151 (US)

(72) COLTER, David, C.

SEYDA, Agnieszka

BUENSUCESO, Charito, S.

GOSIEWSKA, Anna

(74) dr. Svingor Ádám, Danubia Szabadalmi és Jogi Iroda Kft., 1051 Budapest, (HU)

(54) Veseeredetű sejtek és szövetjavításban és -regenerációban történő alkalmazásra szolgáló eljárások**(51) C12N 5/074** (2010.01)**(13) T2**

(30) 829238 P 2006.10.12. US

(11) E019439**(21) E 04 764266****(96) EP 20040764266** 2004.08.18.**(97) EP 1654353 A2** 2005.02.24.**EP 1654353 B1** 2013.05.22.

(73) Glycotope GmbH, 13125 Berlin (DE)

(72) GOLETZ, Steffen

BAUMEISTER, Hans

SCHLANGSTEDT, Marion

SCHÖBER, Ute

(74) dr. Láng Tivadarné, SBGK Szabadalmi Ügyvivői Iroda, 1062 Budapest, (HU)

(54) NM-F9 (DSM ACC2606) és NM-D4 (DSM ACC2605) tumor sejtvonalak, ezek alkalmazásai**(51) C12N 5/09** (2010.01)**A61K 39/00** (2006.01)**A61P 35/00** (2006.01)**(13) T2**

(30) 03018576 2003.08.18. EP

(11) E019063**(21) E 06 820587****(96) EP 20060820587** 2006.12.19.

(97) **EP 1974028 A2** 2007.06.28.

EP 1974028 B1 2013.06.19.

(73) Clasado Inc., Panama (PA)

(72) TZORTZIS, Georgios

GOULAS, Athanasios, K.

GOULAS, Theodoros

(74) dr. Svingor Ádám, Danubia Szabadalmi és Jogi Iroda Kft., 1051 Budapest, (HU)

(54) **Alfa-galaktozidáz Bifidobacterium bifidum és felhasználása**

(51) **C12N 9/40** (2006.01)

A23L 1/09 (2006.01)

A23L 1/29 (2006.01)

C12N 5/10 (2006.01)

(13) **T2**

(30) 0525857 2005.12.20. GB

(11) **E019308**

(21) **E 04 785732**

(96) **EP 20040785732** 2004.03.26.

(97) **EP 1627050 A2** 2005.01.06.

EP 1627050 B1 2013.07.10.

(73) Danisco US Inc., Palo Alto, CA 94304 (US)

(72) LARENAS, Edmund, A.

GOEDEGEBUUR, Frits

GUALFETTI, Peter

MITCHINSON, Colin

(74) Mester Tamás, SWORKS Nemzetközi Szabadalmi Ügyvivői Iroda Kft., 1011 Budapest, (HU)

(54) **Humicola grisea CBH1.1 variáns**

(51) **C12N 9/42** (2006.01)

(13) **T2**

(30) 459734 P 2003.04.01. US

(11) **E018746**

(21) **E 05 723907**

(96) **EP 20050723907** 2005.02.25.

(97) **EP 1718751 A1** 2005.09.09.

EP 1718751 B1 2013.05.01.

(73) Pioneer-Hi-Bred International, Inc., Johnston, IA 50131-1014 (US)

(72) BERMUDEZ, Ericka

EMIG, Robin

MCBRIDE, Kevin

YAMAMOTO, Takashi

(74) Mester Tamás, SWORKS Nemzetközi Szabadalmi Ügyvivői Iroda Kft., 1011 Budapest, (HU)

(54) **Új Bacillus Thuringiensis kristály polipeptidek, polinukleotidok és ezek kompozíciói**

(51) **C12N 15/00** (2006.01)

C07K 14/325 (2006.01)

(13) **T2**

(30) 547664 P 2004.02.25. US

(11) **E019670**

(21) E 09 800055**(96) EP 20090800055** 2009.07.22.**(97) EP 2310501 A1** 2010.01.28.**EP 2310501 B1** 2013.07.03.

(73) Boehringer Ingelheim Pharma GmbH & Co. KG, 55216 Ingelheim am Rhein (DE)

(72) ENENKEL, Barbara

(74) Kovári György, ADVOPATENT Szabadalmi és Védjegy Iroda, 1011 Budapest, (HU)

(54) Új szabályozó elemek**(51) C12N 15/09** (2006.01)**C12N 15/11** (2006.01)**C12N 15/67** (2006.01)**(13) T2****(30) 08161029** 2008.07.23. EP**(11) E019352****(21) E 10 180483****(96) EP 20100180483** 2003.11.13.**(97) EP 2336318 A1** 2011.06.22.**EP 2336318 B1** 2013.04.24.

(73) Genzyme Corporation, Cambridge, MA 02142 (US)

(72) Crooke, Rosanne

Graham, Mark

Lemonidis-Tarbet, Kristina

Dobie, Kenneth W.

Freier, Susan M.

(74) Lengyel Zsolt, DANUBIA Szabadalmi és Jogi Iroda Kft., 1051 Budapest, (HU)

(54) Apolipoprotein B-expresszió antiszensz modulálása**(51) C12N 15/113** (2010.01)**A61K 48/00** (2006.01)**C07H 21/00** (2006.01)**(13) T2****(30) 426234 P** 2002.11.13. US

PCT/US03/15493 2003.05.15. WO

(11) E019373**(21) E 05 742528****(96) EP 20050742528** 2005.05.09.**(97) EP 1743027 A1** 2005.11.17.**EP 1743027 B1** 2013.07.10.

(73) The University Court of the University of Glasgow, Glasgow G12 8QQ (GB)

(72) Kirkham, Lea-Ann

Mitchell, Timothy John

(74) Frankné dr. Machytka Daisy, Gödölle, Kékes, Mészáros & Szabó Szabadalmi és Védjegy Iroda, 1024 Budapest, (HU)

(54) Mutáns pneumolizin fehérjék**(51) C12N 15/31** (2006.01)**A61K 39/09** (2006.01)**C07K 14/315** (2006.01)**C12N 5/10** (2006.01)

(13) T2

- (30) 0410220 2004.05.07. GB
 569415 P 2004.05.07. US

(11) E019395**(21) E 03 712483**

- (96) EP 20030712483**
- 2003.04.07.

- (97) EP 1493820 A1**
- 2003.10.16.

EP 1493820 B1 2013.05.22.

- (73) Sharp Kabushiki Kaisha, Osaka-shi,Osaka-fu 545-0013 (JP)

- (72) NISHIKAWA, Kazuo,c/o Sharp Co., Ltd.

YAGI, Hisaharu,c/o Sharp Co., Ltd.

SHIMIZU, Yoshihiro,c/o Sharp Co., Ltd.

OHTANI, Tetsuyuki,c/o Sharp Co., Ltd.

NOJIMA, Hideo,c/o Sharp Co., Ltd.

AOKI, M.,Kitasato Research Center

- (74) dr. Köteles Zoltán, SBGK Szabadalmi Ügyvivői Iroda, 1062 Budapest, (HU)

(54) Eljárás mikroorganizmusok eltávolításának becslésére és berendezés mikroorganizmusok eltávolításának becslésére

- (51) C12Q 1/04**
- (2006.01)

A61L 2/28 (2006.01)**A61L 9/18** (2006.01)**A61L 9/22** (2006.01)**C12M 1/34** (2006.01)**G01N 31/22** (2006.01)**(13) T2**

- (30) 2002104306 2002.04.05. JP

2002326078 2002.11.08. JP

2002102054 2003.04.04. JP

(11) E019408**(21) E 08 749952**

- (96) EP 20080749952**
- 2008.04.30.

- (97) EP 2140023 A1**
- 2008.11.13.

EP 2140023 B1 2013.05.08.

- (73) Syngenta Participations AG, 4058 Basel (CH)

- (72) LINDERS, Enrico Gerardus Albertus

NICOLET, Jean Louis Marie Edouard

VAN WIJK, Henricus, Johannes

- (74) Szentpéteri Zsolt, SBGK Szabadalmi Ügyvivői Iroda, 1062 Budapest, (HU)

(54) Rovarrezisztens növény

- (51) C12Q 1/68**
- (2006.01)

A01H 5/00 (2006.01)**(13) T2**

- (30) 07290556 2007.05.02. EP

07119649 2007.10.30. EP

(11) E019279**(21) E 08 733764**

-
- (96) **EP 20080733764** 2008.04.17.
 (97) **EP 2179065 A1** 2009.09.03.
 EP 2179065 B1 2013.06.26.
 (73) Leatherteq Limited, Tortola (VG)
 (72) HOLICZA, Peter J.
 (74) dr. Bódizs Árpád, SBGK Szabadalmi Ügyvivői Iroda, 1062 Budapest, (HU)
(54) Eljárás nyersbőrök és bőrök tartósítására
 (51) **C14C 1/00** (2006.01)
 C14C 1/08 (2006.01)
(13) T2
 (30) 32847 2008.02.29. US
-

- (11) E019492**
(21) E 03 751665
 (96) **EP 20030751665** 2003.09.18.
 (97) **EP 1616980 A1** 2004.08.26.
 EP 1616980 B1 2012.11.07.
 (73) Viridis Navitas IP Limited, London W1G 9DQ (GB)
 (72) SURIKOV, Aleksandr Konstantinovich
 MOGILEVSKY, Igor Nikolaevich
 OVSYANNIKOV, Evgeny Mikhailovich
 (74) Szabó Zsolt, DANUBIA Szabadalmi és Jogi Iroda Kft., 1051 Budapest, (HU)
(54) Szerkezet víz bontására elektrolízissel
 (51) **C25B 1/04** (2006.01)
 C25B 9/12 (2006.01)
 C25B 15/00 (2006.01)
(13) T2
 (30) 2003104497 2003.02.17. RU
-

- (11) E019379**
(21) E 03 787293
 (96) **EP 20030787293** 2003.12.10.
 (97) **EP 1616046 A1** 2004.11.04.
 EP 1616046 B1 2013.07.31.
 (73) De Nora Tech, Inc., Concord, OH 44077 (US)
 (72) HARDEE, Kenneth, L.
 (74) Szabó Zsolt, DANUBIA Szabadalmi és Jogi Iroda Kft., 1051 Budapest, (HU)
(54) Platinacsoportbeli fémeket tartalmazó elektrokatalitikus bevonat, valamint abból készített elektród
 (51) **C25B 11/06** (2006.01)
(13) T2
 (30) 395939 2003.03.24. US
-

- (11) E019449**
(21) E 10 720911
 (96) **EP 20100720911** 2010.05.18.
 (97) **EP 2432919 A1** 2010.11.25.
 EP 2432919 B1 2013.07.24.
 (73) Industrie De Nora S.P.A., 20134 Milano (IT)
 (72) BRICHESE, Marianna
-

ANTOZZI, Antonio, Lorenzo

CALDERARA, Alice

(74) Schläfer László, DANUBIA Szabadalmi és Jogi Iroda Kft., 1051 Budapest, (HU)

(54) Katód elektrolitikus eljárásokhoz

(51) C25B 11/06 (2006.01)

C25B 11/04 (2006.01)

(13) T2

(30) MI20090880 2009.05.19. IT

(11) E019235

(21) E 05 824491

(96) EP 20050824491 2005.12.07.

(97) EP 1825018 A1 2006.06.15.

EP 1825018 B1 2013.07.10.

(73) Riber, 95870 Bezons (FR)

(72) GUYAUX, Jean-Louis

STEMMELEN, Franck

BOUCHAIB, Pierre

(74) Sipos József, DANUBIA Szabadalmi és Jogi Iroda Kft., 1051 Budapest, (HU)

(54) Vákuumpárológató berendezés újrafeltöltő tartállyal és ennek megfelelő vákuumpárológató eljárás

(51) C30B 23/06 (2006.01)

C23C 14/24 (2006.01)

C23C 14/26 (2006.01)

C30B 29/54 (2006.01)

(13) T2

(30) 0413025 2004.12.07. FR

(11) E019578

(21) E 10 749843

(96) EP 20100749843 2010.08.31.

(97) EP 2475812 A1 2011.03.17.

EP 2475812 B1 2013.06.05.

(73) Toho Tenax Europe GmbH, 42103 Wuppertal (DE)

(72) WOHLMANN, Bernd

WÖLKI, Michael

HUNYAR, Christian

EMMERICH, Rudolf

KAISER, Mathias

GRAF, Matthias

ALBERTS, Lukas

NAUENBURG, Klaus-Dieter

(74) Derzsi Katalin, SBGK Szabadalmi Ügyvivői Iroda, 1062 Budapest, (HU)

(54) Eljárás poliakrilnitril-prekurzor fonalak stabilizálására

(51) D01F 6/18 (2006.01)

D01F 9/22 (2006.01)

D06M 10/04 (2006.01)

D06M 10/06 (2006.01)

(13) T2

(30) 09170059 2009.09.11. EP

-
- (11) **E019351**
(21) **E 10 718724**
(96) **EP 20100718724** 2010.04.27.
(97) **EP 2425046 A2** 2010.11.04.
EP 2425046 B1 2013.04.17.
(73) Desso B.V., 5142 PA Waalwijk (NL)
(72) CAMMAERT, Ludwig, Maria, Gerardus, Irma
(74) Földi Julianna, Danubia Szabadalmi és Jogi Iroda Kft., 1051 Budapest, (HU)
(54) **Szőnyeg**
(51) **D05C 17/02** (2006.01)
A47G 27/02 (2006.01)
A47L 23/26 (2006.01)
(13) **T2**
(30) 2002808 2009.04.27. NL
-

- (11) **E019151**
(21) **E 10 013622**
(96) **EP 20100013622** 2010.10.14.
(97) **EP 2312050 A1** 2011.04.20.
EP 2312050 B1 2013.07.24.
(73) Dannewitz GmbH & Co. Kommanditgesellschaft, 63571 Gelnhausen (DE)
(72) Dannewitz, Manfred
Ullinger, Peter
Dannewitz, Peer
(74) Kovári György, ADVOPATENT Szabadalmi és Védjegy Iroda, 1011 Budapest, (HU)
(54) **Eljárás és berendezés textil szövettömlő előállítására**
(51) **D06H 7/02** (2006.01)
(13) **T2**
(30) 102009049585 2009.10.16. DE
-

- (11) **E019426**
(21) **E 08 758079**
(96) **EP 20080758079** 2008.05.08.
(97) **EP 2147146 A1** 2008.11.20.
EP 2147146 B1 2013.08.14.
(73) Lanitz, Siegfried, 04178 Leipzig (DE)
(72) Lanitz, Siegfried
(74) PINTZ ÉS TÁRSAI Szabadalmi, Védjegy és Jogi Iroda Kft., 1539 Budapest, (HU)
(54) **Szövetbevonat az általános légi közlekedés légi járművei számára**
(51) **D06N 3/14** (2006.01)
A63H 27/00 (2006.01)
B64C 3/26 (2006.01)
C08G 18/08 (2006.01)
C08G 18/73 (2006.01)
C09D175/06 (2006.01)
D06M 15/564 (2006.01)
(13) **T2**
(30) 07090097 2007.05.11. EP
-

PCT/DE2008/000569 2008.03.31. WO

-
- (11) **E018961**
(21) **E 08 784911**
(96) **EP 20080784911** 2008.07.21.
(97) **EP 2183431 A1** 2009.02.05.
EP 2183431 B1 2013.09.11.
(73) Sekisui Alveo AG, 6002 Luzern (CH)
(72) GERAEDTS, Klim
OLDE WEGHUIS, Marinus Hendrikus
KOKKELER, Franciscus Gerhardus Maria
MULDERS, Adrianus Lambertus Antonius
(74) Mészárosné Dónusz Katalin, SBGK Szabadalmi Ügyvivői Iroda, 1062 Budapest, (HU)
(54) **Műpázsít rendszerben használatos sporttechnikai réteg, valamint ilyen műpázsít rendszer**
(51) **E01C 13/08** (2006.01)
(13) **T2**
(30) 1034221 2007.08.02. NL
-

- (11) **E019342**
(21) **E 05 794766**
(96) **EP 20050794766** 2005.10.12.
(97) **EP 1799910 A1** 2006.04.20.
EP 1799910 B1 2013.08.21.
(73) WeGo GmbH, 92334 Berching (DE)
(72) GRABMANN, Gerhard
EBERL, Edmund
(74) PINTZ ÉS TÁRSAI Szabadalmi, Védjegy és Jogi Iroda Kft., 1539 Budapest, (HU)
(54) **Készülék út és hasonlók kialakítására**
(51) **E01C 19/15** (2006.01)
E01C 19/28 (2006.01)
E01C 23/082 (2006.01)
(13) **T2**
(30) 102004049800 2004.10.12. DE
-

- (11) **E018960**
(21) **E 07 730808**
(96) **EP 20070730808** 2007.06.04.
(97) **EP 2024573 A1** 2007.12.13.
EP 2024573 B1 2013.07.24.
(73) Uretek Worldwide Oy, 33960 Pirkkala (FI)
(72) HÄKKINEN, Sami
LIEVONEN, Tuomas
(74) Mészárosné Dónusz Katalin, SBGK Szabadalmi Ügyvivői Iroda, 1062 Budapest, (HU)
(54) **Eljárás és elrendezés talaj javítására és/vagy struktúrák emelésére**
(51) **E02D 3/12** (2006.01)
E02D 27/34 (2006.01)
E02D 35/00 (2006.01)
(13) **T2**
(30) 20065379 2006.06.05. FI
-

- (11) **E019481**
(21) **E 08 735931**
(96) **EP 20080735931** 2008.04.08.
(97) **EP 2126230 A1** 2009.03.05.
EP 2126230 B1 2013.05.22.
(73) Henkel AG & Co. KGaA, 40589 Düsseldorf (DE)
(72) LÜKEN, Matthias
PESSEL, Frank
MÜHLHAUSEN, Hans-Georg
BUTTER-JENTSCH, Ralph
(74) Mészárosné Dónusz Katalin, SBGK Szabadalmi Ügyvivői Iroda, 1062 Budapest, (HU)
(54) **A hatóanyagot az öblítőtől függetlenül kijuttató vécéöblítő**
(51) **E03D 9/03** (2006.01)
(13) **T2**
(30) 102007040324 2007.08.24. DE
-

- (11) **E019472**
(21) **E 10 450153**
(96) **EP 20100450153** 2010.10.08.
(97) **EP 2333184 A2** 2011.06.15.
EP 2333184 B1 2013.09.04.
(73) KE-KELIT Kunststoffwerk Gesellschaft m.b.H., 4020 Linz (AT)
(72) Geier, Ronald
(74) Erdély Péter, DANUBIA Szabadalmi és Jogi Iroda Kft., 1051 Budapest, (HU)
(54) **Berendezés vízvezeték csatlakoztatására**
(51) **E04C 1/39** (2006.01)
(13) **T2**
(30) 19432009 2009.12.09. AT
-

- (11) **E019240**
(21) **E 06 776020**
(96) **EP 20060776020** 2006.08.24.
(97) **EP 2061937 A1** 2008.02.21.
EP 2061937 B1 2013.07.03.
(73) Jazzar, Mohammed Omar, Giza (EG)
(72) Jazzar, Mohammed Omar
(74) Mester Tamás, SWORKS Nemzetközi Szabadalmi Ügyvivői Iroda Kft., 1011 Budapest, (HU)
(54) **Beton előre gyártott egységek**
(51) **E04C 2/06** (2006.01)
E04B 1/16 (2006.01)
E04B 1/348 (2006.01)
E04B 5/43 (2006.01)
E04C 3/34 (2006.01)
(13) **T2**
(30) 20060448 2006.08.16. EG
-

- (11) **E019031**
(21) **E 10 763123**
-

-
- (96) EP 20100763123 2010.09.23.
(97) EP 2467545 A1 2011.04.07.
EP 2467545 B1 2013.06.12.
(73) Protektorwerk Florenz Maisch GmbH & Co. KG, 76571 Gaggenau (DE)
(72) MAISCH, Christof
(74) Sipos József, DANUBIA Szabadalmi és Jogi Iroda Kft., 1051 Budapest, (HU)
(54) **Profilelem és eljárás egy profilelem előállítására**
(51) E04C 3/08 (2006.01)
E04C 3/09 (2006.01)
(13) T2
(30) 102009047958 2009.10.01. DE
-

- (11) E019442
(21) E 10 744850
(96) EP 20100744850 2010.07.07.
(97) EP 2486200 A1 2011.04.14.
EP 2486200 B1 2013.08.28.
(73) CENT & CENT GMBH & CO. KG, 89155 Erbach (DE)
(72) STAHL, Karl-Hermann
(74) dr. Jakab Judit, SBGK Szabadalmi Ügyvivői Iroda, 1062 Budapest, (HU)
(54) **Fémszál szálirányban lefutó peremmel**
(51) E04C 5/01 (2006.01)
E04C 5/03 (2006.01)
E04C 5/07 (2006.01)
(13) T2
(30) 102009048751 2009.10.08. DE
-

- (11) E019336
(21) E 06 831711
(96) EP 20060831711 2006.12.13.
(97) EP 1960614 A2 2007.06.21.
EP 1960614 B1 2013.06.05.
(73) Ergo GmbH, 3871 Nagelberg (AT)
(72) GOTTLER, Erich
(74) PINTZ ÉS TÁRSAI Szabadalmi, Védjegy és Jogi Iroda Kft., 1539 Budapest, (HU)
(54) **Készülék dönthető módon történő rögzítéshez**
(51) E04D 13/147 (2006.01)
(13) T2
(30) 20002005 2005.12.15. AT
-

- (11) E019510
(21) E 09 157613
(96) EP 20090157613 2009.04.08.
(97) EP 2112309 A2 2009.10.28.
EP 2112309 B1 2013.06.19.
(73) SIEGENIA-AUBI KG, 57234 Wilnsdorf (DE)
(72) Stefan Eggers
Tomm Gross
Ralf Mayenschein
-

-
- (74) Sipos József, DANUBIA Szabadalmi és Jogi Iroda Kft., 1051 Budapest, (HU)
- (54) Rúdzárrúd ablak- és ajtóvasalatokhoz és eljárás egy kapcsolóelem, főként egy rúdzárrúd kapcsolóelemének előállítására**
- (51) **E05C 9/20** (2006.01)
- (13) **T2**
- (30) 102008020709 2008.04.24. DE
-
- (11) **E019206**
- (21) **E 08 708515**
- (96) **EP 20080708515** 2008.01.31.
- (97) **EP 2122101 A1** 2008.08.28.
EP 2122101 B1 2013.07.03.
- (73) Dynaco Europe NV, 9310 Moorsel (BE)
- (72) COENRAETS, Benoit
- (74) Sipos József, DANUBIA Szabadalmi és Jogi Iroda Kft., 1051 Budapest, (HU)
- (54) Szerkezet feltekerésselhető függönnyel**
- (51) **E06B 9/13** (2006.01)
E06B 9/58 (2006.01)
- (13) **T2**
- (30) 07101852 2007.02.07. EP
-
- (11) **E019236**
- (21) **E 08 708516**
- (96) **EP 20080708516** 2008.01.31.
- (97) **EP 2122102 A1** 2008.08.28.
EP 2122102 B1 2013.07.03.
- (73) Dynaco Europe NV, 9310 Moorsel (BE)
- (72) COENRAETS, Benoit
- (74) Sipos József, DANUBIA Szabadalmi és Jogi Iroda Kft., 1051 Budapest, (HU)
- (54) Szerkezet flexibilis függönnyel**
- (51) **E06B 9/13** (2006.01)
- (13) **T2**
- (30) 07101860 2007.02.07. EP
-
- (11) **E019422**
- (21) **E 08 865628**
- (96) **EP 20080865628** 2008.12.12.
- (97) **EP 2227618 A1** 2009.07.02.
EP 2227618 B1 2013.11.06.
- (73) Borealis AG, 1220 Vienna (AT)
OMV Exploration and Production GmbH, 1020 Vienna (AT)
- (72) Anker, Martin
Liedauer, Siegfried
OBERNDORFER, Markus
THAYER, Karin
- (74) PINTZ ÉS TÁRSAI Szabadalmi, Védjegy és Jogi Iroda Kft., 1539 Budapest, (HU)
- (54) Fúrócsövek polimer bélésű csövekkel**
- (51) **E21B 17/10** (2006.01)
E21B 17/00 (2006.01)
-

(13) T2(30) 07123834 2007.12.20. EP

(11) E019357**(21) E 10 747845****(96) EP 20100747845** 2010.08.20.**(97) EP 2467564 A1** 2011.02.24.**EP 2467564 B1** 2013.07.03.

(73) Welltec A/S, 3450 Allerød (DK)

(72) HALLUNDBAEK, Jorgen

JENSEN, Sven Karsten

(74) Farkas Tamás, DANUBIA Szabadalmi és Jogi Iroda Kft., 1051 Budapest, (HU)

(54) Fúrószerszám fej szilárd üledékdarabok eltávolításához**(51) E21B 27/00** (2006.01)**B08B 9/051** (2006.01)**E21B 37/02** (2006.01)**(13) T2**(30) 09168401 2009.08.21. EP

(11) E019571**(21) E 11 156630****(96) EP 20110156630** 2011.03.02.**(97) EP 2365193 A1** 2011.09.14.**EP 2365193 B1** 2013.05.22.

(73) Schwäbische Hüttenwerke Automotive GmbH, 73433 Aalen-Wasseraffingen (DE)

(72) Dr. Meinig, Uwe

Bohner, Jürgen

Welte, Claus

(74) dr. Jakab Judit, SBGK Szabadalmi Ügyvivői Iroda, 1062 Budapest, (HU)

(54) Vezérlőszelepes bütyköstengely-fázisállító bütykös tengely fázishelyzetének hidraulikus állítására**(51) F01L 1/344** (2006.01)**(13) T2**(30) 102010002713 2010.03.09. DE

(11) E019394**(21) E 10 710291****(96) EP 20100710291** 2010.03.18.**(97) EP 2409013 A1** 2010.09.23.**EP 2409013 B1** 2013.07.10.

(73) Delphi Technologies, Inc., Troy, Michigan 48007 (US)

(72) CANEPA-ANSON, Thomas

HARCOMBE, Anthony

HARPER, Mark

GRAHAM, Mark

KHAN, Bashir

BOWERS, Stephen

(74) Mák András, SBGK Szabadalmi Ügyvivői Iroda, 1062 Budapest, (HU)

(54) Működtető elrendezés**(51) F02M 51/00** (2006.01)

F02M 47/02	(2006.01)
F02M 51/06	(2006.01)
F02M 63/00	(2006.01)
(13) T2	
(30) 0904646	2009.03.19. GB

(11) E019479	
(21) E 10 164871	
(96) EP 20100164871	2010.06.03.
(97) EP 2392816 A1	2011.12.07.
EP 2392816 B1	2013.10.09.
(73) Delphi Technologies Holding S.á.r.l., 4940 Bascharage (LU)	
(72) Roques, Sylvain	
(74) dr. Jakab Judit, SBGK Szabadalmi Ügyvivői Iroda, 1062 Budapest, (HU)	
(54) Feszültségökkenítő nyomás alatt lévő fluidum áramoltató rendszerhez	
(51) F02M 61/16	(2006.01)
C21D 7/10	(2006.01)
(13) T2	

(11) E019148	
(21) E 10 721792	
(96) EP 20100721792	2010.05.25.
(97) EP 2435688 A1	2010.12.02.
EP 2435688 B1	2013.07.17.
(73) Robert Bosch GmbH, 70442 Stuttgart (DE)	
(72) STOECKL, Rainer HARTMANN, Sven SCHMIDT, Karl-Otto	
(74) Mészárosné Dónusz Katalin, SBGK Szabadalmi Ügyvivői Iroda, 1062 Budapest, (HU)	
(54) Eljárás két eltolt tengelyű, forgó homlokfogaskerék mechanikai szinkronizálására	
(51) F02N 11/08	(2006.01)
F02N 15/06	(2006.01)
(13) T2	
(30) 102009026593	2009.05.29. DE

(11) E019136	
(21) E 07 803176	
(96) EP 20070803176	2007.09.03.
(97) EP 2087229 A1	2008.05.08.
EP 2087229 B1	2013.06.26.
(73) Robert Bosch GmbH, 70442 Stuttgart (DE)	
(72) EHRENWALL, Uwe KRAEMER, Gerhard NONNENMANN, Gerhard STEINLE, Matthias LIEBICH, Oliver	
(74) dr. Jakab Judit, SBGK Szabadalmi Ügyvivői Iroda, 1062 Budapest, (HU)	
(54) Fogaskeréktengely-megtámasztással ellátott önindító belső égésű motor megforgatására	
(51) F02N 15/02	(2006.01)

F02N 15/06 (2006.01)

(13) T2

(30) 102006051578 2006.11.02. DE

(11) E019390

(21) E 03 735446

(96) EP 20030735446 2003.05.23.

(97) EP 1516119 A1 2003.12.11.

EP 1516119 B1 2013.05.01.

(73) Wobben Properties GmbH, 26605 Aurich (DE)

(72) Wobben, Aloys

(74) Sipos József, DANUBIA Szabadalmi és Jogi Iroda Kft., 1051 Budapest, (HU)

(54) Eljárás szélerómű szerkezetrészeinek felszerelésére/leszerelésére

(51) F03D 1/00 (2006.01)

(13) T2

(30) 10224439 2002.06.01. DE

(11) E019249

(21) E 07 726335

(96) EP 20070726335 2007.02.12.

(97) EP 1984622 A1 2007.08.23.

EP 1984622 B1 2013.07.03.

(73) Wobben Properties GmbH, 26605 Aurich (DE)

(72) Wobben, Aloys

(74) Szabó Zsolt, DANUBIA Szabadalmi és Jogi Iroda Kft., 1051 Budapest, (HU)

(54) Szélturbina légi akadályvilágító berendezéssel

(51) F03D 11/00 (2006.01)

F21S 8/00 (2006.01)

(13) T2

(30) 102006007536 2006.02.16. DE

(11) E019462

(21) E 05 817401

(96) EP 20050817401 2005.11.23.

(97) EP 1851446 A1 2006.06.01.

EP 1851446 B1 2013.07.24.

(73) Polarteknik Pmc Oy AB, FI-32701 Huitinen (FI)

(72) ROPPONEN, Vesa

(74) dr. Jakab Judit, SBGK Szabadalmi Ügyvivői Iroda, 1062 Budapest, (HU)

(54) Vezérlő elrendezés lengőhengeres eszközhöz

(51) F15B 11/15 (2006.01)

F15B 11/042 (2006.01)

F15B 11/046 (2006.01)

F15B 15/04 (2006.01)

F15B 15/24 (2006.01)

(13) T2

(30) 20041503 2004.11.23. FI

(11) E019131

-
- (21) **E 10 805577**
 (96) **EP 20100805577** 2010.11.02.
 (97) **EP 2496455 A1** 2011.05.12.
 EP 2496455 B1 2013.08.28.
 (73) Dürr Somac GmbH, 09366 Stollberg (DE)
 (72) MEIER, Uwe
 WIELAND, Frank
 WEISSBACH, Kevin
 (74) Dr. Gödölle István, Gödölle, Kékes, Mészáros & Szabó Szabadalmi és Védjegy Iroda, 1024 Budapest, (HU)
(54) Berendezés gépjármű fékjeinek beállítására
 (51) **F16C 1/22** (2006.01)
(13) T2
 (30) 102009052235 2009.11.04. DE
-

- (11) **E019378**
(21) E 10 450025
 (96) **EP 20100450025** 2010.02.22.
 (97) **EP 2249072 A1** 2010.11.10.
 EP 2249072 B1 2013.08.07.
 (73) KE-KELIT Kunststoffwerk Gesellschaft m.b.H., 4020 Linz (AT)
 (72) Ratschmann, Elmar
 (74) Erdély Péter, DANUBIA Szabadalmi és Jogi Iroda Kft., 1051 Budapest, (HU)
(54) Csatlakozó szerkezet műanyag csőnek csőkapcsolón történő rögzítésére
 (51) **F16L 33/207** (2006.01)
 F16L 13/14 (2006.01)
 F16L 33/22 (2006.01)
(13) T2
 (30) 6472009 2009.04.28. AT
-

- (11) **E019078**
(21) E 10 701403
 (96) **EP 20100701403** 2010.01.12.
 (97) **EP 2379928 A1** 2010.07.15.
 EP 2379928 B1 2013.04.17.
 (73) Wavin B.V., 8011 CW Zwolle (NL)
 (72) BRISTOW, Adrian, David
 BROOKMAN, Geert
 SUTCLIFFE, Steven
 FISHER, Raymond
 FARDON, Mark
 (74) Gödölle István, Gödölle, Kékes, Mészáros & Szabó Szabadalmi és Védjegy Iroda, 1024 Budapest, (HU)
(54) Dugaszoló csőcsatlakozó javított megfogó szerelvényt
 (51) **F16L 37/091** (2006.01)
(13) T2
 (30) 1036410 2009.01.12. NL
-

- (11) **E019508**
(21) E 11 004048
 (96) **EP 20110004048** 2011.05.16.
-

- (97) **EP 2390550 A1** 2011.11.30.
EP 2390550 B1 2012.12.12.
- (73) AIR PRODUCTS AND CHEMICALS, INC., Allentown, PA 18195-1501 (US)
- (72) Bonner, Brian Bernard
Cohen, Joseph Perry
Farese, David John
Heydorn, Edward Clyde
Subramanian, Ravi
- (74) Szabó Zsolt, DANUBIA Szabadalmi és Jogi Iroda Kft., 1051 Budapest, (HU)
- (54) **Sűrítettgáz-adagoló eljárás**
- (51) **F17C 7/00** (2006.01)
- (13) **T2**
- (30) 785761 2010.05.24. US

- (11) **E019299**
- (21) **E 03 767428**
- (96) **EP 20030767428** 2003.11.18.
- (97) **EP 1563224 A2** 2004.06.10.
EP 1563224 B1 2013.07.10.
- (73) ALSTOM Technology Ltd, 5400 Baden (CH)
- (72) WEISSINGER, Gerhard
STAMATELOPOULOS, Georg-Nikolaus
TRAUTMANN, Günter
- (74) Mészárosné Dónusz Katalin, SBGK Szabadalmi Ügyvivői Iroda, 1062 Budapest, (HU)
- (54) **Átfolyó gőzfejlesztő keringtetett légköri örvényréteges tüzeléssel**
- (51) **F22B 31/00** (2006.01)
- (13) **T2**
- (30) 10254780 2002.11.22. DE

- (11) **E019174**
- (21) **E 09 171316**
- (96) **EP 20090171316** 2009.09.25.
- (97) **EP 2184557 A1** 2010.05.12.
EP 2184557 B1 2013.07.17.
- (73) TROX GmbH, 47506 Neukirchen-Vluyn (DE)
- (72) Joneleit, Ralf
Dr. Sefker, Thomas
- (74) Erdély Péter, DANUBIA Szabadalmi és Jogi Iroda Kft., 1051 Budapest, (HU)
- (54) **Szellőztetőrendszer**
- (51) **F24F 7/08** (2006.01)
F24F 11/04 (2006.01)
F24F 12/00 (2006.01)
- (13) **T2**
- (30) 202008014839 U 2008.11.07. DE

- (11) **E019606**
- (21) **E 05 007776**
- (96) **EP 20050007776** 2005.04.08.
- (97) **EP 1589296 A2** 2005.10.26.

EP 1589296 B1 2013.07.03.

(73) Schako Klima Luft Ferdinand Schad KG, 78600 Kolbingen (DE)

(72) Müller, Rainer

(74) Erdély Péter, DANUBIA Szabadalmi és Jogi Iroda Kft., 1051 Budapest, (HU)

(54) Berendezés levegőnek egy térbe történő bevitelére és/vagy egy térből történő kivezetésére

(51) **F24F 13/06** (2006.01)

F24F 13/18 (2006.01)

F24F 13/24 (2006.01)

(13) **T2**

(30) 102004019410 2004.04.19. DE

102004040114 2004.08.18. DE

(11) **E019175**

(21) **E 09 014085**

(96) **EP 20090014085** 2009.11.11.

(97) **EP 2322866 A1** 2011.05.18.

EP 2322866 B1 2013.07.17.

(73) TROX GmbH, 47506 Neukirchen-Vluyn (DE)

(72) Sefker, Thomas, Dr.

Walter, Siegfried

Fey, Michael

Leitner, Daniel

(74) Erdély Péter, DANUBIA Szabadalmi és Jogi Iroda Kft., 1051 Budapest, (HU)

(54) Forgó kivezetés termék szellőztetéséhez

(51) **F24F 13/26** (2006.01)

F24F 13/06 (2006.01)

(13) **T2**

(11) **E019084**

(21) **E 09 015779**

(96) **EP 20090015779** 2009.12.21.

(97) **EP 2202470 A1** 2010.06.30.

EP 2202470 B1 2013.04.10.

(73) natcon7 GmbH, 22453 Hamburg (DE)

(72) Adam, Dirk

(74) Mák András, SBGK Szabadalmi Ügyvivői Iroda, 1062 Budapest, (HU)

(54) Eljárás és rendszer megújuló energiaforrások hasznosítására

(51) **F24J 2/40** (2006.01)

G06Q 50/00 (2006.01)

(13) **T2**

(30) 102008063250 2008.12.23. DE

(11) **E019245**

(21) **E 10 747565**

(96) **EP 20100747565** 2010.08.24.

(97) **EP 2470855 A1** 2011.03.03.

EP 2470855 B1 2013.07.10.

(73) SIUS AG, 8307 Efretikon (CH)

(72) WALTI-HERTER, Hansruedi

(74) dr. Antalffy-Zsiros András, DANUBIA Szabadalmi és Jogi Iroda Kft., 1051 Budapest, (HU)

(54) Eljárás egy lövészet célon egy lövés helyének elektronikus meghatározására

(51) **F41J 5/02** (2006.01)

G01V 8/10 (2006.01)

(13) **T2**

(30) PCT/CH2009/000281 2009.08.25. WO

(11) **E019310**

(21) **E 10 725380**

(96) **EP 20100725380** 2010.05.12.

(97) **EP 2430418 A1** 2010.11.18.

EP 2430418 B1 2013.07.10.

(73) MTS Sensortechnologie GmbH Co. KG, 58513 Lüdenscheid (DE)

(72) KISKER, Erhard

(74) Mák András, SBGK Szabadalmi Ügyvivői Iroda, 1062 Budapest, (HU)

(54) Mérési eljárás érzékelőhöz

(51) **G01B 7/24** (2006.01)

G01D 5/14 (2006.01)

G01L 3/10 (2006.01)

G01R 33/028 (2006.01)

H01L 41/12 (2006.01)

(13) **T2**

(30) 102009020960 2009.05.12. DE

102009022751 2009.05.26. DE

(11) **E019044**

(21) **E 08 800464**

(96) **EP 20080800464** 2008.10.08.

(97) **EP 2205956 A1** 2009.04.30.

EP 2205956 B1 2013.07.03.

(73) Kistler Holding AG, 8408 Winterthur (CH)

(72) WASER, Max

PLETSCHER, Ernst

(74) Kovács Ivánné, DANUBIA Szabadalmi és Jogi Iroda Kft., 1051 Budapest, (HU)

(54) Mérőelrendezés fröccsöntő berendezésben

(51) **G01L 19/08** (2006.01)

B29C 45/77 (2006.01)

B29C 45/78 (2006.01)

G01D 21/02 (2006.01)

G01K 1/14 (2006.01)

(13) **T2**

(30) 16492007 2007.10.22. CH

(11) **E019398**

(21) **E 10 730408**

(96) **EP 20100730408** 2010.06.23.

(97) **EP 2446247 A1** 2010.12.29.

EP 2446247 B1 2013.05.01.

(73) BASF SE, 67056 Ludwigshafen (DE)

-
- (72) SCHELLING, Heiner
 PENZEL, Ulrich
 STROEFER, Eckhard
 HABLAWETZ, Dirk
 BECKWITH, Dave
 THIELE, Kai
 JACOBS, Johannes
 EIERMANN, Matthias
 STORCK, Uwe
 SPEIER, Jon S.
 GRZANKA, Thomas
 PORTWOOD, William
- (74) dr. Bódizs Árpád, SBGK Szabadalmi Ügyvivői Iroda, 1062 Budapest, (HU)
- (54) Eljárás vízbeáramlás érzékelésére foszfént vezető rendszerekben**
- (51) **G01N 17/04** (2006.01)
B01J 19/00 (2006.01)
C07C263/10 (2006.01)
- (13) **T2**
- (30) 09163666 2009.06.24. EP
-
- (11) **E019615**
- (21) **E 05 768473**
- (96) **EP 20050768473** 2005.08.04.
- (97) **EP 1793225 A1** 2006.02.16.
EP 1793225 B1 2013.05.29.
- (73) JFE Civil Engineering, Tokyo 1110051 (JP)
 Incorporated Administrative Agency National Agriculture and Food Research Organization, Tsukuba-shi, Ibaraki (JP)
 Yamamoto Engineering Corporation, Miami, FL 33178 (US)
- (72) MOHRI, Yoshiyuki
 SAKAKIBARA, Junichic/o JFE Civil Engineering & Construction Corp.
 YAMAMOTO, Tokuo
 TANAKA, Masatoc/o JFE Civil Engineering & Construction Corp.
- (74) Szabó Zsolt, DANUBIA Szabadalmi és Jogi Iroda Kft., 1051 Budapest, (HU)
- (54) Eljárás és berendezés fa belsejének roncsolásmentes vizsgálatára akusztikus tomográfia használatával**
- (51) **G01N 29/06** (2006.01)
- (13) **T2**
- (30) 2004234842 2004.08.11. JP
-
- (11) **E019341**
- (21) **E 09 783096**
- (96) **EP 20090783096** 2009.09.16.
- (97) **EP 2329265 A1** 2010.03.25.
EP 2329265 B1 2013.09.11.
- (73) Entomopharm APS, 5250 Odense SV (DK)
- (72) AADAL NIELSEN, Peter
 ANDERSSON, Gunnar
- (74) PINTZ ÉS TÁRSAI Szabadalmi, Védjegy és Jogi Iroda Kft., 1539 Budapest, (HU)
- (54) Vizsgálati eljárások vér-agy gáttal rovarokat alkalmazva**
-

(51) **G01N 33/50** (2006.01)

(13) **T2**

(30) 98803 P 2008.09.22. US

(11) **E019298**

(21) **E 10 005602**

(96) **EP 20100005602** 2010.05.28.

(97) **EP 2400298 A1** 2011.12.28.

EP 2400298 B1 2013.08.14.

(73) F.HOFFMANN-LA ROCHE AG, 4070 Basel (CH)

(72) ENDL, Josef

HERR, Natalie

OFFNER, Sonja

PLATZER, Josef

SIEWE, Basile

THOREY, Irmgard

(74) dr. Miskolczi Mária, Dr. Jalsovszky Györgyné, 1111 Budapest, (HU)

(54) **Eljárás egyedi B-sejt tenyésztésére és specifikus antigén termelésére**

(51) **G01N 33/50** (2006.01)

(13) **T2**

(11) **E019209**

(21) **E 06 701606**

(96) **EP 20060701606** 2006.01.24.

(97) **EP 1844337 A1** 2006.07.27.

EP 1844337 B1 2013.07.03.

(73) PEPSCAN SYSTEMS B.V., 8243 RC Lelystad (NL)

(72) TIMMERMAN, Peter

PUIJK, Wouter Cornelis

SLOOTSTRA, Jelle Wouter

VAN DIJK, Evert

MELOEN, Robbert Hans

(74) Ráthonyi Zoltán, SBGK Szabadalmi Ügyvivői Iroda, 1062 Budapest, (HU)

(54) **Kötődő vegyületek, immunogén vegyületek és peptidmimetikumok**

(51) **G01N 33/68** (2006.01)

A61K 39/00 (2006.01)

A61K 47/42 (2006.01)

C07K 1/04 (2006.01)

C07K 7/54 (2006.01)

C07K 14/48 (2006.01)

C07K 14/49 (2006.01)

C07K 14/495 (2006.01)

C07K 14/52 (2006.01)

C07K 14/59 (2006.01)

C07K 14/61 (2006.01)

(13) **T2**

(30) 05075174 2005.01.24. EP

05077896 2005.12.16. EP

- (11) **E019414**
(21) **E 07 860283**
(96) **EP 20070860283** 2007.12.27.
(97) **EP 2098859 A1** 2009.09.09.
EP 2098859 B1 2013.05.08.
(73) Megmilk Snow Brand Co., Ltd., Sapporo-shi Hokkaido 0650043 (JP)
(72) MORITA, Yoshikazu
ONO, Aiko
SERIZAWA, Atsushi
KAWAKAMI, Hiroshi
(74) Szentpéteri Zsolt, SBGK Szabadalmi Ügyvivői Iroda, 1062 Budapest, (HU)
(54) **Eljárás peptid és protein mennyiségi meghatározására**
(51) **G01N 33/68** (2006.01)
G01N 30/72 (2006.01)
G01N 30/88 (2006.01)
(13) **T2**
(30) 2006356161 2006.12.28. JP
-

- (11) **E019405**
(21) **E 06 731579**
(96) **EP 20060731579** 2006.04.11.
(97) **EP 1887367 A1** 2008.02.13.
EP 1887367 B1 2013.05.22.
(73) Bridgestone Corporation, Tokyo 104-8340 (JP)
(72) Murakami Kosei, Bridgestone Corp., Techn. Center
Uchida, Norimichi, Bridgestone Corp., Techn. Center
Goto, Takahiro, Bridgestone Corp., Techn. Center
(74) Mester Tamás, SWORKS Nemzetközi Szabadalmi Ügyvivői Iroda Kft., 1011 Budapest, (HU)
(54) **Elektromos ellenállásmérő berendezés és eljárás gumibronchhoz**
(51) **G01R 27/02** (2006.01)
G01M 17/02 (2006.01)
G01N 27/04 (2006.01)
(13) **T2**
(30) 2005142390 2005.05.16. JP
-

- (11) **E019693**
(21) **E 09 780187**
(96) **EP 20090780187** 2009.07.06.
(97) **EP 2318853 A1** 2010.03.11.
EP 2318853 B1 2013.11.27.
(73) Robert Bosch GmbH, 70442 Stuttgart (DE)
(72) MOTZ, Juergen
SCHOCH, Eberhard
Iske, Burkhard
SCHMITZ, Christian
(74) Mák András, SBGK Szabadalmi Ügyvivői Iroda, 1062 Budapest, (HU)
(54) **Eljárás akkumulátor töltési állapotának kiszámítására**
(51) **G01R 31/36** (2006.01)
(13) **T2**
-

(30) 102008041546 2008.08.26. DE

(11) **E018745**

(21) **E 10 721048**

(96) **EP 20100721048** 2010.02.23.

(97) **EP 2430473 A1** 2010.09.10.

EP 2430473 B1 2013.06.05.

(73) Leonar3Do International Zrt., 2091 Etyek (HU)

(72) RÁTAI, Dániel

(74) dr. Kereszty Marcell, Gödölle, Kékes, Mészáros & Szabó Szabadalmi és Védjegy Iroda, 1024 Budapest, (HU)

(54) **Optikai érzékelő**

(51) **G01S 3/783** (2006.01)

G01S 3/784 (2006.01)

G06F 3/03 (2006.01)

(13) **T2**

(30) 0900110 2009.02.24. HU

(11) **E019478**

(21) **E 07 740820**

(96) **EP 20070740820** 2007.04.02.

(97) **EP 2012136 A1** 2009.01.07.

EP 2012136 B1 2013.05.22.

(73) GNSS Technologies Inc., Shinjuku-ku Tokyo 160-0022 (JP)

(72) TORIMOTO, Hideyuki

ISHII, Makoto

ASAKO, Masahiro

KOGURE, Satoshi

(74) dr. Antalffy-Zsiros András, DANUBIA Szabadalmi és Jogi Iroda Kft., 1051 Budapest, (HU)

(54) **Pozíció információt szolgáltató rendszer, pozíció információt szolgáltató berendezés és adó**

(51) **G01S 5/14** (2006.01)

G01C 21/00 (2006.01)

G08G 1/005 (2006.01)

(13) **T2**

(30) 2006103213 2006.04.04. JP

(11) **E019167**

(21) **E 10 178297**

(96) **EP 20100178297** 2005.11.02.

(97) **EP 2259115 A2** 2010.12.08.

EP 2259115 B1 2013.07.31.

(73) ADC Telecommunications, INC., Eden Prairie, MN 55344-2552 (US)

(72) Reagan, Randy

Gniadek, Jeffrey

Noonan, Michael

Baren-Boym, Michael

(74) dr. Köteles Zoltán, SBGK Szabadalmi Ügyvivői Iroda, 1062 Budapest, (HU)

(54) **Üvegszál csatlakoztató terminál**

(51) **G02B 6/44** (2006.01)

(13) **T2**

(30) 624582 P 2004.11.03. US
 198848 2005.08.08. US
 198153 2005.08.08. US

(11) **E019495**

(21) **E 06 784452**

(96) **EP 20060784452** 2006.05.18.

(97) **EP 1893074 A2** 2006.11.23.

EP 1893074 B1 2013.08.28.

(73) Visual Physics, LLC, Alpharetta, GA 30005 (US)

(72) STEENBLIK, Richard, A.

 HURT, Mark, J.

 JORDAN, Gregory, R.

(74) Szabó Zsolt, DANUBIA Szabadalmi és Jogi Iroda Kft., 1051 Budapest, (HU)

(54) **Képmegjelenítés és mikro-optikai biztonsági elem**

(51) **G02B 27/22** (2006.01)

B42D 15/00 (2006.01)

G02B 27/10 (2006.01)

(13) **T2**

(30) 682231 P 2005.05.18. US

 683037 P 2005.05.20. US

(11) **E019347**

(21) **E 10 827684**

(96) **EP 20100827684** 2010.06.01.

(97) **EP 2460046 A1** 2011.06.09.

EP 2460046 B1 2013.07.31.

(73) Lando, Ron, Corte Madera, CA 94925 (US)

(72) Lando, Ron

(74) PINTZ ÉS TÁRSAI Szabadalmi, Védjegy és Jogi Iroda Kft., 1539 Budapest, (HU)

(54) **Megnyújtható szemüveg összehajtható híddal**

(51) **G02C 3/00** (2006.01)

G02C 5/02 (2006.01)

G02C 5/20 (2006.01)

(13) **T2**

(30) 629297 2009.12.02. US

(11) **E019382**

(21) **E 05 111025**

(96) **EP 20050111025** 2005.11.21.

(97) **EP 1788435 A1** 2007.05.23.

EP 1788435 B1 2013.05.01.

(73) Agfa Graphics N.V., 2640 Mortsel (BE)

(72) Williamson, Alexander Agfa-Gevaert

(74) dr. Pethő Árpád, DANUBIA Szabadalmi és Jogi Iroda Kft., 1051 Budapest, (HU)

(54) **Síknymólemez előállítási eljárás**

(51) **G03F 7/09** (2006.01)

B41C 1/10 (2006.01)

G03F 7/30 (2006.01)

G03F 7/38 (2006.01)

(13) T2

(11) E019463

(21) E 10 781647

(96) EP 20100781647 2010.11.15.

(97) EP 2502118 A1 2011.05.19.

EP 2502118 B1 2013.08.28.

(73) CompliTime SA, 2301 La Chaux-de-Fonds (CH)

(72) FORSEY, Stephen

GREUBEL, Robert

PERRET, Laurent

(74) Mészárosné Dónusz Katalin, SBGK Szabadalmi Ügyvivői Iroda, 1062 Budapest, (HU)

(54) Óramű óraszerkezethez

(51) G04B 17/06 (2006.01)

G04B 17/28 (2006.01)

(13) T2

(30) 17552009 2009.11.16. CH

(11) E019302

(21) E 09 704122

(96) EP 20090704122 2009.01.21.

(97) EP 2277089 A2 2009.07.30.

EP 2277089 B1 2013.09.25.

(73) Dürr Systems GmbH, 74321 Bietigheim-Bissingen (DE)

(72) BUCK, Thomas

Baumann, Michael

Melcher, Rainer

(74) PINTZ ÉS TÁRSAI Szabadalmi, Védjegy és Jogi Iroda Kft., 1539 Budapest, (HU)

(54) Nyomásbeállító tag, különösen színyomás szabályozó, vagy rétegtépképző anyag szelep

(51) G05D 16/18 (2006.01)

F16K 27/02 (2006.01)

G05D 16/06 (2006.01)

(13) T2

(30) 102008005492 2008.01.22. DE

(11) E019047

(21) E 10 776350

(96) EP 20100776350 2010.11.08.

(97) EP 2430555 A1 2011.12.29.

EP 2430555 B1 2013.08.28.

(73) International Business Machines Corporation, Armonk, NY 10504 (US)

(72) CRADDOCK, David

GREGG, Thomas

GREINER, Dan

LAIS, Eric Norman

(74) dr. Köteles Zoltán, SBGK Szabadalmi Ügyvivői Iroda, 1062 Budapest, (HU)

(54) Bemenei/kimeneti címek fordítása memóriacímekre

(51) G06F 13/16 (2006.01)

	G06F 12/10	(2006.01)
(13) T2		
(30)	821170	2010.06.23. US
(11) E019317		
(21) E 09 730817		
(96)	EP 20090730817	2009.03.02.
(97)	EP 2274679 A1	2009.10.15.
	EP 2274679 B1	2013.08.21.
(73)	Thinklogical, LLC, Milford, CT 06460 (US)	
	Remlin, Mark, Monroe, Connecticut 06468 (US)	
	Engler, Michael, Stamford, Connecticut 06907 (US)	
(72)	Remlin, Mark	
	Engler, Michael	
(74)	dr. Köteles Zoltán, SBGK Szabadalmi Ügyvivői Iroda, 1062 Budapest, (HU)	
(54) Több sebesség átviteli rendszer párhuzamos bemeneti adatokhoz		
(51)	G06F 13/42	(2006.01)
	G06F 13/40	(2006.01)
(13) T2		
(30)	82685	2008.04.11. US
(11) E019050		
(21) E 06 754572		
(96)	EP 20060754572	2006.06.27.
(97)	EP 1913528 A1	2007.01.11.
	EP 1913528 B1	2013.06.05.
(73)	Amoruso, Matteo, 33100 Udine (IT)	
	Borracci, Fabrizio, 33100 Udine (IT)	
(72)	Borracci, Fabrizio	
(74)	dr. Antalfy-Zsiros András, DANUBIA Szabadalmi és Jogi Iroda Kft., 1051 Budapest, (HU)	
(54) Univerzális csipkártya		
(51)	G06K 19/07	(2006.01)
(13) T2		
(30)	UD20050111	2005.07.01. IT
	UD20060028	2006.02.08. IT
(11) E019345		
(21) E 08 807869		
(96)	EP 20080807869	2008.10.03.
(97)	EP 2195769 A1	2009.04.09.
	EP 2195769 B1	2013.09.11.
(73)	PosteMobile S.p.A., 00144 Rome (IT)	
(72)	FUCCI, Francesco	
	GIACCHI, Roberto	
(74)	PINTZ ÉS TÁRSAI Szabadalmi, Védjegy és Jogi Iroda Kft., 1539 Budapest, (HU)	
(54) SIM-kártyán alapuló eljárás szolgáltatások végrehajtására nagy biztonsági tulajdonságokkal		
(51)	G06Q 20/32	(2012.01)
(13) T2		
(30)	07117829	2007.10.03. EP

- (11) **E019038**
 (21) **E 09 450082**
 (96) **EP 20090450082** 2009.04.20.
 (97) **EP 2244230 A1** 2010.10.27.
 EP 2244230 B1 2013.06.19.
 (73) Kapsch TrafficCom AG, 1120 Wien (AT)
 (72) Nagy, Oliver
 (74) Mák András, SBGK Szabadalmi Ügyvivői Iroda, 1062 Budapest, (HU)
 (54) **Összetevők és eljárás úthasználati díjelszámoló rendszer működőképességének ellenőrzésére**
 (51) **G07B 15/00** (2006.01)
 (13) **T2**

- (11) **E019033**
 (21) **E 11 450041**
 (96) **EP 20110450041** 2011.03.22.
 (97) **EP 2503518 A1** 2012.09.26.
 EP 2503518 B1 2013.06.19.
 (73) Kapsch TrafficCom AG, 1120 Wien (AT)
 (72) Hafenscher, Albert
 (74) Mák András, SBGK Szabadalmi Ügyvivői Iroda, 1062 Budapest, (HU)
 (54) **Eljárás úthasználati díjfizetési tranzakció érvényesítésére**
 (51) **G07D 7/00** (2006.01)
 G06F 21/00 (2006.01)
 G07B 15/06 (2011.01)
 H04L 9/32 (2006.01)
 (13) **T2**

- (11) **E019360**
 (21) **E 04 013863**
 (96) **EP 20040013863** 2004.06.14.
 (97) **EP 1492062 A1** 2004.12.29.
 EP 1492062 B1 2013.05.01.
 (73) SPID S.P.A., 38123 Trento (IT)
 BUSTER AUTOMATION S.R.L., 38123 Trento (IT)
 (72) Manfredi, Fabrizio
 Daldin, Ivo
 Zanotelli, Alessandro
 (74) dr. Harangozó Gábor, DANUBIA Szabadalmi és Jogi Iroda Kft., 1051 Budapest, (HU)
 (54) **Integrált programozható rendszer gyógyszerészeti csomagok azonosítására és automatikus kezelésére**
 (51) **G07F 11/42** (2006.01)
 A47F 1/00 (2006.01)
 (13) **T2**
 (30) TN20030011 2003.06.27. IT

- (11) **E019377**
 (21) **E 10 001194**
 (96) **EP 20100001194** 2010.02.05.
 (97) **EP 2219160 A1** 2010.08.18.

EP 2219160 B1 2013.07.17.

- (73) Novomatic AG, 2352 Gumpoldskirchen (AT)
(72) Faul, Thomas
(74) Ivánka Gábor, ARINOVA Szabadalmi és Védjegy Iroda, 1122 Budapest, (HU)

(54) Pénzzel működtetett szórakoztató készülék

- (51) **G07F 17/32** (2006.01)
G07F 17/34 (2006.01)

(13) **T2**

(30) 102009008587 2009.02.12. DE

(11) **E019621**

(21) **E 10 401086**

(96) **EP 20100401086** 2010.06.22.

(97) **EP 2400470 A1** 2011.12.28.

EP 2400470 B1 2013.06.05.

- (73) Wincor Nixdorf International GmbH, 33106 Paderborn (DE)
(72) Wirawan, Hengky
Pang, Tee Meng
(74) dr. Jakab Judit, SBGK Szabadalmi Ügyvivői Iroda, 1062 Budapest, (HU)

(54) Szerkezet automata bankpénztárgép bankjegyek kiadására és/vagy beadására szolgáló nyílásának lezárására

- (51) **G07F 19/00** (2006.01)
G07D 11/00 (2006.01)
H01F 7/14 (2006.01)

(13) **T2**

(11) **E019226**

(21) **E 09 781111**

(96) **EP 20090781111** 2009.07.27.

(97) **EP 2329476 A1** 2010.04.08.

EP 2329476 B1 2013.07.17.

- (73) Siemens Aktiengesellschaft, 80333 München (DE)
(72) POSCHINGER, Andreas

BUNZ, Martin

MÜCK, Jürgen

TANNERT, Reinhold

(74) Mák András, SBGK Szabadalmi Ügyvivői Iroda, 1062 Budapest, (HU)

(54) Eljárás forgalomirányítás optimalizálására egy közúti közlekedési hálózat fényjelzésekkel vezérelt csomópontjában

- (51) **G08G 1/081** (2006.01)
G08G 1/01 (2006.01)
G08G 1/07 (2006.01)

(13) **T2**

(30) 102008049568 2008.09.30. DE

(11) **E019453**

(21) **E 10 772331**

(96) **EP 20100772331** 2010.03.26.

(97) **EP 2427877 A1** 2010.11.11.

EP 2427877 B1 2013.07.24.

(73) Hammar, Lars, 790 21 Bjursas (SE)

(72) ANDERSSON, Mats

(74) dr. Harangozó Gábor, DANUBIA Szabadalmi és Jogi Iroda Kft., 1051 Budapest, (HU)

(54) Felfüggesztő eszköz

(51) G09F 7/18 (2006.01)

F16B 2/10 (2006.01)

G09F 15/00 (2006.01)

(13) T2

(30) 0900598 2009.05.04. SE

(11) E019262

(21) E 09 805228

(96) EP 20090805228 2009.06.18.

(97) EP 2311023 A1 2010.02.11.

EP 2311023 B1 2013.09.25.

(73) Östergötlands Fastighetservice Samt El Och Larm I Norrköping AB, 602 20 Norrköping (SE)

(72) SANVIK, Thomas

(74) dr. Jakabné Molnár Judit, SBGK Szabadalmi Ügyvivői Iroda, 1062 Budapest, (HU)

(54) Zászlóbemutató eszköz

(51) G09F 17/00 (2006.01)

(13) T2

(30) 0801760 2008.08.05. SE

(11) E019053

(21) E 04 767476

(96) EP 20040767476 2004.06.25.

(97) EP 1644913 A1 2005.02.10.

EP 1644913 B1 2013.08.07.

(73) Thomson Licensing, 92130 Issy-les-Moulineaux (FR)

(72) LE ROY, Philippe

PRAT, Christophe

FERY, Christophe

(74) Mák András, SBGK Szabadalmi Ügyvivői Iroda, 1062 Budapest, (HU)

(54) Kijelző készülék és vezérlőáramkör fénymodulátorokhoz

(51) G09G 3/32 (2006.01)

(13) T2

(30) 0308127 2003.07.03. FR

(11) E018957

(21) E 12 171613

(96) EP 20120171613 2010.04.02.

(97) EP 2503548 A1 2012.09.26.

EP 2503548 B1 2013.06.19.

(73) NTT DOCOMO, INC., Chiyoda-kuTokyo100-6150 (JP)

(72) Tsujino, Kosuke

Kikuiri, Kei

Naka, Nobuhiko

(74) dr. Antalfy-Zsíros András, DANUBIA Szabadalmi és Jogi Iroda Kft., 1051 Budapest, (HU)

(54) Beszéddekódoló készülék, beszéddekódoló eljárás és beszéddekódoló program

- (51) G10L 21/038** (2013.01)
G10L 19/06 (2006.01)
G10L 19/24 (2013.01)

(13) T2

- (30) 2009091396 2009.04.03. JP
 2009146831 2009.06.19. JP
 2009162238 2009.07.08. JP
 2010004419 2010.01.12. JP

(11) E019692**(21) E 07 018405**

- (96) EP 20070018405** 2004.01.19.
(97) EP 1863030 A2 2007.12.05.
EP 1863030 B1 2013.10.02.

(73) LG Electronics, Inc., Seoul 150-721 (KR)

(72) Suh, Sang Woon
 Kim, Jin Yong

(74) Kovári György, ADVOPATENT Szabadalmi és Védjegy Iroda, 1011 Budapest, (HU)

(54) Számítógéppel olvasható tárolóközeg, valamint eljárás és berendezés adatok reprodukálására a tárolóközegekről

- (51) G11B 20/00** (2006.01)
G11B 7/005 (2006.01)
G11B 7/007 (2006.01)
G11B 19/12 (2006.01)
G11B 20/12 (2006.01)

(13) T2

- (30) 20030004488 2003.01.23. KR
 20030008317 2003.02.10. KR

(11) E019411**(21) E 09 174355**

- (96) EP 20090174355** 2009.10.28.
(97) EP 2219189 A1 2010.08.18.
EP 2219189 B1 2013.05.08.

(73) Hitachi Consumer Electronics Co., Ltd., Tokyo (JP)

(72) Ikeda, Masakazu
 Nishimura, Koichiro
 Nagai, Yutaka

(74) dr. Antalfy-Zsiros András, DANUBIA Szabadalmi és Jogi Iroda Kft., 1051 Budapest, (HU)

(54) Rögzítési közeg, címgeneráló és detektáló eljárás, és visszaadó és rögzítő berendezés

- (51) G11B 20/12** (2006.01)
G11B 7/007 (2006.01)
G11B 27/24 (2006.01)

(13) T2

- (30) 2009029298 2009.02.12. JP

(11) E019437**(21) E 08 871310**

-
- (96) **EP 20080871310** 2008.12.31.
 (97) **EP 2245654 A2** 2009.07.30.
 EP 2245654 B1 2013.05.08.
 (73) Narva Lichtquellen GmH & Co. KG, 09618 Brand-Erbisdorf (DE)
 (72) CAMIRE, Nathalie
 DESBIENS, Nicolas
 DUTTA, Arunava
 (74) Szabó Zsolt, DANUBIA Szabadalmi és Jogi Iroda Kft., 1051 Budapest, (HU)
(54) Javitott UV-kibocsátó fluoreszcens lámpa
 (51) **H01J 61/44** (2006.01)
 C09K 11/78 (2006.01)
 C09K 11/81 (2006.01)
 H01J 61/70 (2006.01)
 (13) **T2**
 (30) 17078 2008.01.21. US
-

- (11) **E019409**
 (21) **E 10 715339**
 (96) **EP 20100715339** 2010.03.10.
 (97) **EP 2406829 A1** 2010.09.16.
 EP 2406829 B1 2013.07.17.
 (73) R.E.M. S.P.A. Revolution Energy Maker, 25030 Coccaglio (BS) (IT)
 (72) ANGOLI, Roberto
 PARMA, Paolo
 RONCONI, Alfredo
 (74) Mák András, SBGK Szabadalmi Ügyvivői Iroda, 1062 Budapest, (HU)
(54) Napenergia gyűjtő rendszer
 (51) **H01L 31/042** (2006.01)
 (13) **T2**
 (30) BG20090008 2009.03.10. IT
-

- (11) **E019149**
 (21) **E 04 703196**
 (96) **EP 20040703196** 2004.01.19.
 (97) **EP 1586122 A2** 2004.09.02.
 EP 1586122 B1 2013.07.10.
 (73) Apollon Solar, 69002 Lyon (FR)
 (72) BARET, Guy
 LAUVRAY, Hubert
 (74) dr. Harangozó Gábor, DANUBIA Szabadalmi és Jogi Iroda Kft., 1051 Budapest, (HU)
(54) Külső csatlakozóérintkezőket tartalmazó fényelektromos modul
 (51) **H01L 31/048** (2006.01)
 H01L 31/02 (2006.01)
 (13) **T2**
 (30) 0300797 2003.01.24. FR
-

- (11) **E019485**
 (21) **E 05 821931**
 (96) **EP 20050821931** 2005.12.22.
-

-
- (97) **EP 1829139 A1** 2006.06.29.
EP 1829139 B1 2014.01.01.
- (73) LG Chem, Ltd, Seoul 150-721 (KR)
- (72) LEE, Sang-young 103-904, Expo Apartment
KIM, Seok-koo 211-1203, Expo Apartment
SUK, Jung-don 101-1504, Hanbit Apartment
YONG, Hyun-hang
HONG, Jang-hyuk 105-606, Gukhwa Apartment, 991
AHN, Soon-ho 109-1004, Samsung Hanwool Apartment
- (74) PINTZ ÉS TÁRSAI Szabadalmi, Védjegy és Jogi Iroda Kft., 1539 Budapest, (HU)
- (54) **Szerves/szervetlen kompozit mikropórusos membrán, és ezzel előállított elektrokémiai berendezés**
- (51) **H01M 2/16** (2006.01)
H01M 2/14 (2006.01)
H01M 10/0525 (2010.01)
- (13) **T2**
- (30) 20040110402 2004.12.22. KR
20040110400 2004.12.22. KR
-
- (11) **E019452**
- (21) **E 07 801244**
- (96) **EP 20070801244** 2007.08.16.
- (97) **EP 2052432 A2** 2008.02.21.
EP 2052432 B1 2013.04.17.
- (73) IQ Power Licensing AG, 6304 Zug (CH)
- (72) BAUER, C. Günther
- (74) dr. Antalfy-Zsiros András, DANUBIA Szabadalmi és Jogi Iroda Kft., 1051 Budapest, (HU)
- (54) **Eljárás folyékony elektrolitos akkumulátor előállítására**
- (51) **H01M 2/38** (2006.01)
H01M 10/12 (2006.01)
H01M 10/42 (2006.01)
- (13) **T2**
- (30) 102006038047 2006.08.16. DE
-
- (11) **E019551**
- (21) **E 06 754139**
- (96) **EP 20060754139** 2006.06.06.
- (97) **EP 1982393 A1** 2007.08.16.
EP 1982393 B1 2013.05.29.
- (73) Schunk Kohlenstofftechnik GmbH, 35452 Heuchelheim (DE)
- (72) LIPPERT, Hans
WEBER, Thomas
LERCH, Jens
SPERLING, Rainer
- (74) Kovári György, ADVOPATENT Szabadalmi és Védjegy Iroda, 1011 Budapest, (HU)
- (54) **Eljárás és berendezés többrétegű préselt alakos test előállítására**
- (51) **H01R 43/12** (2006.01)
- (13) **T2**
- (30) 102006006313 2006.02.08. DE
-

-
- (11) **E019447**
 (21) **E 10 003109**
 (96) **EP 20100003109** 2010.03.24.
 (97) **EP 2244345 A2** 2010.10.27.
 EP 2244345 B1 2013.07.17.
 (73) OBO Bettermann GmbH & Co. KG, 58710 Menden (DE)
 (72) Raschke, Jörg
 Ruhr, Siegfried
 (74) Szabó Zsolt, DANUBIA Szabadalmi és Jogi Iroda Kft., 1051 Budapest, (HU)
 (54) **Dobozok, valamint eljárás azok gyártására**
 (51) **H02G 3/18** (2006.01)
 H02G 3/38 (2006.01)
 (13) **T2**
 (30) 102009019080 2009.04.22. DE
-
- (11) **E019086**
 (21) **E 08 829414**
 (96) **EP 20080829414** 2008.05.27.
 (97) **EP 2185415 A2** 2009.03.12.
 EP 2185415 B1 2013.04.10.
 (73) Lycoming Engines A Division of Avco Corporation, Williamsport, PA 17701 (US)
 (72) MORRIS, James Paul
 LYSINGER, Forrest Ross
 (74) Mák András, SBGK Szabadalmi Ügyvivői Iroda, 1062 Budapest, (HU)
 (54) **Energiaforrás repülőgépmotor vezérlőhöz**
 (51) **H02J 1/10** (2006.01)
 H02J 9/06 (2006.01)
 (13) **T2**
 (30) 899053 2007.09.04. US
-
- (11) **E019491**
 (21) **E 06 705364**
 (96) **EP 20060705364** 2006.03.01.
 (97) **EP 1864313 A2** 2006.09.28.
 EP 1864313 B1 2012.12.19.
 (73) Oerlikon Trading AG, Trübbach, 9477 Trübbach (CH)
 (72) TUYMER, Gerhard
 RAMM, Jürgen
 LENDI, Daniel
 (74) Szabó Zsolt, DANUBIA Szabadalmi és Jogi Iroda Kft., 1051 Budapest, (HU)
 (54) **Vákuum plazmagenerátor**
 (51) **H02M 7/10** (2006.01)
 H01J 37/32 (2006.01)
 H01J 37/34 (2006.01)
 H02M 7/5387 (2006.01)
 (13) **T2**
 (30) 5182005 2005.03.24. CH
 12902005 2005.08.03. CH
-

-
- (11) **E019380**
 (21) **E 10 710316**
 (96) **EP 20100710316** 2010.03.23.
 (97) **EP 2411669 A2** 2010.09.30.
 EP 2411669 B1 2013.07.10.
 (73) Wobben Properties GmbH, 26605 Aurich (DE)
 (72) BEEKMANN, Alfred
 DE BOER, Wolfgang
 (74) Szabó Zsolt, DANUBIA Szabadalmi és Jogi Iroda Kft., 1051 Budapest, (HU)
 (54) **Eljárás szélturbina üzemeltetésére**
 (51) **H02P 9/10** (2006.01)
 F03D 9/00 (2006.01)
 H02J 3/04 (2006.01)
 (13) **T2**
 (30) 102009014012 2009.03.23. DE
-

- (11) **E019410**
 (21) **E 11 008483**
 (96) **EP 20110008483** 2007.11.12.
 (97) **EP 2493079 A1** 2012.08.29.
 EP 2493079 B1 2013.09.18.
 (73) Motorola Mobility LLC, Libertyville, IL 60048 (US)
 (72) NIMBALKER, Ajit
 BLANKENSHIP, Yufei W.
 CLASSON, Brian K.
 (74) dr. Köteles Zoltán, SBGK Szabadalmi Ügyvivői Iroda, 1062 Budapest, (HU)
 (54) **Turbó dekódolás versenyhelyzetmentes QPP beillesztőkkel**
 (51) **H03M 13/27** (2006.01)
 H03M 13/29 (2006.01)
 (13) **T2**
 (30) 867899 P 2006.11.30. US
 683024 2007.03.07. US
-

- (11) **E019470**
 (21) **E 06 737468**
 (96) **EP 20060737468** 2006.03.07.
 (97) **EP 1867063 A1** 2006.09.14.
 EP 1867063 B1 2013.05.15.
 (73) QUALCOMM INCORPORATED, San Diego, CA 92121 (US)
 (72) PALANKI, Ravi
 Khandekar, Aamod
 (74) dr. Antalfy-Zsiros András, DANUBIA Szabadalmi és Jogi Iroda Kft., 1051 Budapest, (HU)
 (54) **Pilot átvitel és csatornabecslés frekvenciaosztásos multiplexelést alkalmazó kommunikációs rendszerhez**
 (51) **H04B 1/69** (2006.01)
 H04L 27/26 (2006.01)
 (13) **T2**
 (30) 659526 P 2005.03.07. US
 175607 2005.07.05. US
-

-
- (11) **E019358**
(21) **E 07 711059**
(96) **EP 20070711059** 2007.03.07.
(97) **EP 2023495 A1** 2009.02.11.
EP 2023495 B1 2013.05.29.
(73) ZTE Corporation, Shenzhen, Guangdong 518057 (CN)
(72) GU, Yantao
(74) dr. Köteles Zoltán, SBGK Szabadalmi Ügyvivői Iroda, 1062 Budapest, (HU)
(54) **Többszörös multiplexelő interpolációs eszköz**
(51) **H04B 1/7103** (2011.01)
(13) **T2**
(30) 200610078807 2006.05.08. CN
-

- (11) **E019435**
(21) **E 09 161834**
(96) **EP 20090161834** 2009.06.03.
(97) **EP 2197135 A1** 2010.06.16.
EP 2197135 B1 2013.07.31.
(73) LG Electronics, Inc., Seoul 150-721 (KR)
(72) Ko, Woo Suk
Park, Jeong Hwan
Moon, Sang Chul
(74) dr. Köteles Zoltán, SBGK Szabadalmi Ügyvivői Iroda, 1062 Budapest, (HU)
(54) **Berendezés és eljárás jel időbeillesztéssel való adására és vételére**
(51) **H04L 1/00** (2006.01)
H03M 13/27 (2006.01)
H04L 5/00 (2006.01)
(13) **T2**
(30) 121914 P 2008.12.12. US
-

- (11) **E018951**
(21) **E 11 189878**
(96) **EP 20110189878** 2009.06.03.
(97) **EP 2424145 A1** 2012.02.29.
EP 2424145 B1 2013.07.31.
(73) LG Electronics Inc., Seoul 150-721 (KR)
(72) Ko, Woo Suk
Moon, Sang Chul
(74) dr. Köteles Zoltán, SBGK Szabadalmi Ügyvivői Iroda, 1062 Budapest, (HU)
(54) **Berendezés jel adására és vételére, valamint eljárás jel adására és vételére**
(51) **H04L 1/00** (2006.01)
H04L 27/26 (2006.01)
(13) **T2**
(30) 152265 P 2009.02.13. US
-

- (11) **E019586**
(21) **E 04 730621**
(96) **EP 20040730621** 2004.04.30.
(97) **EP 1623529 A2** 2004.11.11.
-

EP 1623529 B1 2013.05.29.

- (73) Barkan, Elad, 49935 Kefar Sirkin (IL)
 (72) Barkan, Elad
 (74) Mák András, SBGK Szabadalmi Ügyvivői Iroda, 1062 Budapest, (HU)
(54) Eljárás és rendszer GSM titkosítás kriptóanalízisére
 (51) **H04L 9/00** (2006.01)
 (13) **T2**
 (30) 15567103 2003.04.30. IL
-

(11) **E019430**

(21) **E 08 162369**

(96) **EP 20080162369** 2008.08.14.

(97) **EP 2154847 A1** 2010.02.17.

EP 2154847 B1 2013.10.02.

- (73) Sony Corporation, Tokyo 108-0075 (JP)
 (72) Stadelmeier, Lothar
 Schill, Dietmar
 Robert, Jörg
 (74) Mák András, SBGK Szabadalmi Ügyvivői Iroda, 1062 Budapest, (HU)
(54) Új keret és jelző minta szerkezet többvívős rendszerhez
 (51) **H04L 25/02** (2006.01)
H04L 5/00 (2006.01)
H04L 27/26 (2006.01)
 (13) **T2**
-

(11) **E019431**

(21) **E 08 162370**

(96) **EP 20080162370** 2008.08.14.

(97) **EP 2154848 A1** 2010.02.17.

EP 2154848 B1 2013.10.02.

- (73) Sony Corporation, Tokyo 108-0075 (JP)
 (72) Stadelmeier, Lothar
 Schill, Dietmar
 Robert, Jörg
 (74) Mák András, SBGK Szabadalmi Ügyvivői Iroda, 1062 Budapest, (HU)
(54) Új keret és jelző minta szerkezet többvívős rendszerhez
 (51) **H04L 25/02** (2006.01)
H04L 5/00 (2006.01)
H04L 27/26 (2006.01)
 (13) **T2**
-

(11) **E019467**

(21) **E 09 789429**

(96) **EP 20090789429** 2009.01.19.

(97) **EP 2338259 A1** 2010.03.18.

EP 2338259 B1 2013.08.14.

- (73) QUALCOMM Incorporated, San Diego, California 92121-1714 (US)
 (72) DHANDA, Mungal
 (74) dr. Antalfy-Zsiros András, DANUBIA Szabadalmi és Jogi Iroda Kft., 1051 Budapest, (HU)
-

(54) Eljárás és berendezés annak jelzésére egy mobil eszköz számára, hogy mely kiképző szekvencia kódkészlet használandó egy kommunikációs kapcsolathoz**(51) H04L 27/18** (2006.01)**H04B 7/08** (2006.01)**H04B 17/00** (2006.01)**H04L 5/00** (2006.01)**(13) T2**

(30) PCT/US2008/007631 2008.09.12. WO

105023 P 2008.10.13. US

(11) E019291**(21) E 09 771646****(96) EP 20090771646** 2009.08.19.**(97) EP 2320615 A2** 2011.05.11.**EP 2320615 B1** 2013.06.19.

(73) Electronics and Telecommunications Research Institute, Daejeon 305-700 (KR)

(72) NOH, Taegyun

AHN, Jae Young

(74) Dr. Gödölle István, Gödölle, Kékes, Mészáros & Szabó Szabadalmi és Védjegy Iroda, 1024 Budapest, (HU)

(54) Eljárás és berendezés nyugtázás és negatív nyugtázás továbbítására**(51) H04L 27/26** (2006.01)**H04L 1/18** (2006.01)**H04L 5/00** (2006.01)**(13) T2**

(30) 20080081083 2008.08.19. KR

20080094491 2008.09.26. KR

20080101970 2008.10.17. KR

20090047517 2009.05.29. KR

(11) E018954**(21) E 11 165499****(96) EP 20110165499** 2009.06.03.**(97) EP 2387192 A1** 2011.11.16.**EP 2387192 B1** 2013.07.31.

(73) LG ELECTRONICS INC., Yeongdeungpo-gu Seoul 150-721 (KR)

(72) Ko, Woo Suk

Moon, Sang Chul

(74) dr. Köteles Zoltán, SBGK Szabadalmi Ügyvivői Iroda, 1062 Budapest, (HU)

(54) Berendezés jel adására és vételére, valamint eljárás jel adására és vételére**(51) H04L 27/26** (2006.01)**H04L 1/00** (2006.01)**H04L 5/00** (2006.01)**H04L 27/34** (2006.01)**(13) T2**

(30) 156884 P 2009.03.03. US

(11) E019297**(21) E 05 740449****(96) EP 20050740449** 2005.04.29.

-
- (97) **EP 1743449 A1** 2005.11.10.
EP 1743449 B1 2013.08.14.
- (73) Nokia Corporation, 02150 Espoo (FI)
- (72) BAJKO, Gabor
 GARCIA-MARTIN, Miguel, A.
 NIEMI, Valtteri
 HAUKKA, Tao
- (74) Mák András, SBGK Szabadalmi Ügyvivői Iroda, 1062 Budapest, (HU)
- (54) **Azonosító kezelés egy IP hálózat megbízható tartományban**
- (51) **H04L 29/06** (2006.01)
H04L 29/08 (2006.01)
- (13) **T2**
- (30) 567760 P 2004.05.03. US
-
- (11) **E019272**
- (21) **E 04 019094**
- (96) **EP 20040019094** 2004.08.11.
- (97) **EP 1528812 A1** 2005.05.04.
EP 1528812 B1 2013.07.10.
- (73) MICROSOFT CORPORATION, Redmond, WA 98052 (US)
- (72) Holcomb, Thomas W.
- (74) dr. Antalfy-Zsiros András, DANUBIA Szabadalmi és Jogi Iroda Kft., 1051 Budapest, (HU)
- (54) **Mozgásvektorok előrebecslése előrebecsült váltottsoros videó képkockák mezőihöz**
- (51) **H04N 7/26** (2006.01)
- (13) **T2**
- (30) 501081 P 2003.09.07. US
 857473 2004.05.27. US
-
- (11) **E019583**
- (21) **E 10 015978**
- (96) **EP 20100015978** 2004.09.03.
- (97) **EP 2323399 A2** 2011.05.18.
EP 2323399 B1 2013.05.29.
- (73) Microsoft Corporation, Redmond, Washington 98052-6399 (US)
- (72) Holcomb, Thomas W.
- (74) dr. Harangozó Gábor, DANUBIA Szabadalmi és Jogi Iroda Kft., 1051 Budapest, (HU)
- (54) **Kódolás és dekódolás váltottsoros videóhoz**
- (51) **H04N 7/26** (2006.01)
H04N 7/36 (2006.01)
- (13) **T2**
- (30) 501081 P 2003.09.07. US
 857473 2004.05.27. US
 933958 2004.09.02. US
-
- (11) **E019507**
- (21) **E 05 754686**
- (96) **EP 20050754686** 2005.06.23.
- (97) **EP 1767009 A1** 2006.01.05.
EP 1767009 B1 2013.08.07.
-

- (73) Vringo Infrastructure Inc., New York, NY 10017 (US)
- (72) JAAKKOLA, Mikko
ORAVA, Pekko
MAATTANEN, Tuomas
- (74) dr. Harangozó Gábor, DANUBIA Szabadalmi és Jogi Iroda Kft., 1051 Budapest, (HU)
- (54) Eljárás és eszköz engedélyezett rádiótechnológia felhasználására engedély nélküli rádiótechnológia működési paramétereinek meghatározásához mobil végberendezésben**
- (51) **H04W 4/02** (2009.01)
H04B 1/40 (2006.01)
H04W 8/22 (2009.01)
- (13) **T2**
- (30) 582663 P 2004.06.24. US

- (11) **E019080**
- (21) **E 04 732365**
- (96) **EP 20040732365** 2004.05.12.
(97) **EP 1627495 A1** 2004.12.02.
EP 1627495 B1 2013.04.17.
- (73) Nokia Corporation, 02150 Espoo (FI)
- (72) NGUYENPHU, Thinh
- (74) Mák András, SBGK Szabadalmi Ügyvivői Iroda, 1062 Budapest, (HU)
- (54) Vezeték nélküli adatkommunikáció csomagorientált adatkommunikációhoz**
- (51) **H04W 24/00** (2009.01)
- (13) **T2**
- (30) 472734 P 2003.05.23. US

- (11) **E019384**
- (21) **E 05 012240**
- (96) **EP 20050012240** 2005.06.07.
(97) **EP 1605633 A2** 2005.12.14.
EP 1605633 B1 2013.05.01.
- (73) Samsung Electronics Co., Ltd., Suwon-si, Gyeonggi-do, 443-742 (KR)
- (72) Kim, Jung-Won
Kim, Tae-Won
Wang, Bo-Kyung
Chang, Yong
Chang, Hong-Sung
- (74) dr. Antalffy-Zsiros András, DANUBIA Szabadalmi és Jogi Iroda Kft., 1051 Budapest, (HU)
- (54) Rendszer átadásra (handover) egy szélessávú vezeték nélküli hozzáférésű(BWA) kommunikációs rendszerben, valamint eljárás**
- (51) **H04W 36/00** (2009.01)
- (13) **T2**
- (30) 2004041542 2004.06.07. KR

- (11) **E019054**
- (21) **E 07 845835**
- (96) **EP 20070845835** 2007.12.06.
(97) **EP 2124462 A1** 2009.11.25.
EP 2124462 B1 2013.07.17.

-
- (73) ZTE Corporation, Shenzhen, Guangdong 518057 (CN)
(72) KE, Yazhu
CHENG, Xiang
(74) dr. Köteles Zoltán, SBGK Szabadalmi Ügyvivői Iroda, 1062 Budapest, (HU)
(54) Eljárás és berendezés felhasználói berendezéshez paraméterek megszerzésére
(51) **H04W 48/12** (2009.01)
(13) **T2**
(30) 200710000999 2007.01.17. CN
-

- (11) **E019208**
(21) **E 06 705498**
(96) **EP 20060705498** 2006.01.18.
(97) **EP 1952549 A1** 2007.07.26.
EP 1952549 B1 2013.07.03.
(73) Huawei Technologies Co., Ltd., Guangdong 518129 (CN)
(72) POPOVIC, Branislav
MAURITZ, Oskar
(74) Mák András, SBGK Szabadalmi Ügyvivői Iroda, 1062 Budapest, (HU)
(54) Eljárás és rendszer szinkronizálásra kommunikációs rendszerben
(51) **H04W 56/00** (2009.01)
(13) **T2**
-

- (11) **E019433**
(21) **E 08 752866**
(96) **EP 20080752866** 2008.05.16.
(97) **EP 2160043 A1** 2010.03.03.
EP 2160043 B1 2013.08.21.
(73) Huawei Technologies Co., Ltd., Shenzhen 518129 (CN)
(72) KATO, Yasuyuki
YAMADA, Shohei
(74) dr. Köteles Zoltán, SBGK Szabadalmi Ügyvivői Iroda, 1062 Budapest, (HU)
(54) Mobil kommunikációs rendszer, bázisállomási berendezés és mobil állomási berendezés
(51) **H04W 74/08** (2009.01)
(13) **T2**
(30) 2007137662 2007.05.24. JP
-

- (11) **E019649**
(21) **E 07 855865**
(96) **EP 20070855865** 2007.12.28.
(97) **EP 2173136 A1** 2009.01.08.
EP 2173136 B1 2012.12.12.
(73) ZTE Corporation, Guangdong Province 518057 (CN)
(72) ZHAO, Zhiyong
WANG, Wei
WANG, Xinyu
(74) dr. Köteles Zoltán, SBGK Szabadalmi Ügyvivői Iroda, 1062 Budapest, (HU)
(54) Eljárás szinkronizálás és késleltetés kompenzálásra alapsáv egység és rádiófrekvenciás egység között
(51) **H04W 88/08** (2009.01)
(13) **T2**
-

(30) 200710123204 2007.06.29. CN

(11) **E019165**

(21) **E 12 175137**

(96) **EP 20120175137** 2007.12.28.

(97) **EP 2509391 A1** 2012.10.10.

EP 2509391 B1 2013.08.21.

(73) ZTE Corporation, Shenzhen City, Guangdong Province 518057 (CN)

(72) Zhao, Zhiyong

Wang, Wei

Wang, Xinyu

(74) dr. Köteles Zoltán, SBGK Szabadalmi Ügyvivői Iroda, 1062 Budapest, (HU)

(54) **Szinkronizálás és késleltetés kompenzációs eljárás alapsáv egység és rádiófrekvenciás egység között**

(51) **H04W 88/08** (2009.01)

(13) **T2**

(30) 200710123204 2007.06.29. CN

(11) **E019396**

(21) **E 10 178477**

(96) **EP 20100178477** 2010.09.22.

(97) **EP 2434835 A1** 2012.03.28.

EP 2434835 B1 2013.07.10.

(73) Deutsche Telekom AG, 53113 Bonn (DE)

(72) Kreher, Wolfgang

Müller, Jürgen

Jungnickel, Dr. Volker

Jaekel, Stephan

Bauermeister, Frank

Forck, Frank

Haustein, Dr. Thomas

(74) dr. Harangozó Gábor, DANUBIA Szabadalmi és Jogi Iroda Kft., 1051 Budapest, (HU)

(54) **Koordinált többpontos (CoMP) átviteli adatok és jelzés további VLAN azonosítót használó X2-interfészen**

(51) **H04W 92/20** (2009.01)

H04B 7/02 (2006.01)

H04L 12/46 (2006.01)

H04W 8/26 (2009.01)

H04W 72/04 (2009.01)

H04W 88/08 (2009.01)

(13) **T2**

A rovat 350 darab közlést tartalmaz.

Felszólalási eljárásban módosított európai szabadalom szövege fordításának benyújtása

- (11) **E006759**
- (21) **E 06 126536**
- (96) **EP 20060126536** 2006.12.19.
- (97) **EP 1803521 A1** 2007.07.04.
EP 1803521 B1 2009.09.16.
- (73) GENERAL ELECTRIC COMPANY, Schenectady, NY 12345 (US)
- (72) Sathian, Sujith
Kuruvilla, Anjiliveltl K.
Nowak, Daniel
- (74) Farkas Tamás, DANUBIA Szabadalmi és Jogi Iroda Kft, 1051 Budapest, (HU)
- (54) **Gépalkatrészek és eljárások gépalakatrészek gyártására és javítására**
- (51) **B23K 1/00** (2006.01)
B23P 6/00 (2006.01)
F01D 5/00 (2006.01)
- (13) **T5**
- (30) 324445 2006.01.03. US
-

A rovat 1 darab közlést tartalmaz.

Európai szabadalmak szövege fordítás-kijavításának közzététele

- (11) **E005764**
(21) **E 06 019172**
(96) **EP 20060019172** 2003.06.09.
(97) **EP 1776958 A1** 2007.04.25.
EP 1776958 B1 2008.12.17.
(73) Xigen S.A., 1003 Lausanne (CH)
(72) Bonny, Christophe
(74) Szentpéteri Zsolt, SBGK Szabadalmi Ügyvivői Iroda, 1062 Budapest, (HU)
(54) **A JNK jelátviteli bioszintézis útba tartozó, sejt-permeábilis peptid-inhibitorok**
(51) **A61K 38/00** (2006.01)
A61K 38/17 (2006.01)
A61P 1/18 (2006.01)
A61P 9/10 (2006.01)
A61P 25/28 (2006.01)
A61P 27/16 (2006.01)
(13) **T4**
(30) 165250 2002.06.07. US
-

- (11) **E018101**
(21) **E 09 774939**
(96) **EP 20090774939** 2009.11.20.
(97) **EP 2370442 A1** 2010.06.03.
EP 2370442 B1 2013.04.24.
(73) Pfizer Inc., New York, NY 10017 (US)
(72) DEVRAJ, Rajesh Venkateswaran
HUANG, Wei
HUGHES, Robert Owen
ROGIER JR., Donald Joseph
TRUJILLO, John Isidro
TURNER, Steve Ronald
(74) dr. Molnár István, DANUBIA Szabadalmi és Jogi Iroda Kft, 1051 Budapest, (HU)
(54) **3-Amino-ciklopentán-karboxamidok mint kemokin receptor modulátorok**
(51) **C07D487/08** (2006.01)
A61K 31/407 (2006.01)
A61P 29/02 (2006.01)
A61P 35/00 (2006.01)
(13) **T4**
(30) 118053 P 2008.11.26. US
-

- (11) **E009842**
(21) **E 06 775541**
(96) **EP 20060775541** 2006.08.30.
(97) **EP 1931094 A1** 2008.06.11.
EP 1931094 B1 2010.10.06.
(73) Huawei Technologies Co., Ltd., 518129 Guangdong 518129 (CN)
(72) DUAN, Xiaoqin
-

ZHU, Dongming

ZHANG, Hai

(74) Gödölle, Kékes, Mészáros & Szabó Szabadalmi és Védjegy Iroda, 1024 Budapest, (HU)

(54) CS tartományi hívásvégződtető rendszer, eljárás és hálózati eszköz

(51) H04L 12/66 (2006.01)

(13) T4

(30) 200510093915 2005.08.31. CN

A rovat 3 darab közlést tartalmaz.

Vegyes európai szabadalmi közlemények

Jogutódlás

- (11) E004650
(21) E 05 799594
(73) Isocal HeizKühlsysteme GmbH, Ludwigsburg (DE)
-

- (11) E006200
(21) E 06 829742
(73) Schienenverkehr System Technik GmbH, Kiel (DE)
(74) Danubia Szabadalmi és Jogi Iroda Kft., 1051 Budapest, (HU)
-

- (11) E009253
(21) E 08 748892
(73) D. Koronakis S.A., Piraeus (GR)
(74) Danubia Szabadalmi és Jogi Iroda Kft., 1051 Budapest, (HU)
-

- (11) E012513
(21) E 06 769700
(73) MEI PHARMA, INC., San Diego (US)
-

- (11) E013662
(21) E 07 767796
(73) LINK GENOMICS, INC., Tokyo (JP)
(74) Danubia Szabadalmi és Jogi Iroda Kft., 1051 Budapest, (HU)
-

- (11) E015108
(21) E 08 006209
(73) Masai International Pte Ltd., Singapore 349570 (SG)
(74) SBGK Szabadalmi Ügyvivői Iroda, 1062 Budapest, (HU)
-

- (11) E019088
(21) E 09 013687
(73) ONO Pharmaceutical Co., Ltd., Osaka-shi, Osaka 541-8526 (JP) Medarex, L.L.C., Princeton, New Jersey (US)
(74) SBGK Szabadalmi Ügyvivői Iroda, 1062 Budapest, (HU)
-

A rovat 7 darab közlést tartalmaz.

Képviselési megbízás

- (21) E 05 799594
(73) Isocal HeizKühlsysteme GmbH, Ludwigsburg (DE)
-

- (21) E 06 829742
(73) Schienenverkehr System Technik GmbH, Kiel (DE)
-

Vegyes európai szabadalmi közlemények

(74) Danubia Szabadalmi és Jogi Iroda Kft., 1051 Budapest, (HU)

(21) E 08 748892

(73) D. Koronakis S.A., Piraeus (GR)

(74) Danubia Szabadalmi és Jogi Iroda Kft., 1051 Budapest, (HU)

(21) E 06 769700

(73) MEI PHARMA, INC., San Diego (US)

(21) E 07 767796

(73) LINK GENOMICS, INC., Tokyo (JP)

(74) Danubia Szabadalmi és Jogi Iroda Kft., 1051 Budapest, (HU)

(21) E 08 006209

(73) Masai International Pte Ltd., Singapore 349570 (SG)

(74) SBGK Szabadalmi Ügyvivői Iroda, 1062 Budapest, (HU)

(21) E 09 013687

(73) ONO Pharmaceutical Co., Ltd., Osaka-shi, Osaka 541-8526 (JP) Medarex, L.L.C., Princeton, New Jersey (US)

(74) SBGK Szabadalmi Ügyvivői Iroda, 1062 Budapest, (HU)

A rovat 7 darab közlést tartalmaz.

Név-, illetve címváltozás

(11) E014534

(21) E 08 016104

(54) Eljárás autoimmun tartalmú szennyvíz kezelésére

(73) Demon GmbH, 8737 Gommiswald (CH)

(11) E014588

(21) E 09 150600

(54) Hordozható szállító- vagy tárolótartály

(73) Sortimo International GmbH, D-86441 Zusmarshausen (DE)

(11) E018042

(21) E 05 852259

(54) Készülékek, rendszerek és eljárások folyadékbejuttatáshoz

(73) Bayer Medical Care Inc., Indianola, PA (US)

A rovat 3 darab közlést tartalmaz.

Helyreigazítás

A Szabadalmi Közlöny és Védjegyértesítő 2014. 10. számának E501. oldalán kezdődő, a Vegyes európai szabadalmi közlemények rovat, Helyreigazítás alrovatban a (13) kód alatt megjelent publikáció fajtája helyesen a következő.:

(13) T9

(21) E 04 784146

(13) T9

(21) E 03 772186

(13) T9

(21) E 07 704921

(13) T9

(21) E 03 728392

(13) T9

(21) E 04 715001

A rovat 5 darab közlést tartalmaz.

KIEGÉSZÍTŐ OLTALMI TANÚSÍTVÁNYRA VONATKOZÓ KÖZLEMÉNYEK

Tájékoztatás kiegészítő oltalmi tanúsítványra vonatkozó bejelentésekről

(21) S 14 00026

(22) 2014.05.06.

(71) Otsuka Pharmaceutical Co., Ltd., 101-8535 Tokyo, 2-9 Kanda-Tsukasacho, Chiyoda-Ku (JP)

(95) **Aripiprazol**

Termék típusa: Gyógyszer

(68) HU E004792

(54) Szabályozott hatóanyagleadású steril injektálható aripiprazol készítmény és annak előállítása

(92) EU/1/13/882 2013.11.15

Engedélyezett termék neve: ABILIFY MAINTENA-Aripiprazol

(74) Somlai Mária, SBGK Szabadalmi Ügyvivői Iroda, 1062 Budapest, Andrásy út 113. (HU)

(21) S 14 00027

(22) 2014.05.07.

(71) DAIICHI SANKYO COMPANY, LIMITED, Tokyo, 3-5-1, Nihonbashi Honcho, Chuo-ku (JP)

(95) **Denosumab**

Termék típusa: Gyógyszer

(68) HU 229476

(54) OBM elleni antitestek

(92) EU/1/10/618/001-004 2010.05.26

Engedélyezett termék neve: Prolia-denosumab

(74) dr. Kovári Zoltán, Kovári és Társai Szabadalmi és Védjegy Iroda Kft., 1012 Budapest, Attila út 125. (HU)

(21) S 14 00028

(22) 2014.05.15.

(71) Otsuka Pharmaceutical Co., Ltd., 101-8535 Tokyo, 2-9 Kanda-Tsukasacho, Chiyoda-Ku (JP)

(95) **Aripiprazol**

Termék típusa: Gyógyszer

(68) HU E004792

(54) Szabályozott hatóanyagleadású steril injektálható aripiprazol készítmény és annak előállítása

(92) EU/1/13/882 2013.11.15

Engedélyezett termék neve: ABILIFY MAINTENA-Aripiprazol

(74) Somlai Mária, SBGK Szabadalmi Ügyvivői Iroda, 1062 Budapest, Andrásy út 113. (HU)

A rovat 3 darab közlést tartalmaz.

Megadott kiegészítő oltalmi tanúsítványok

(11) **S000148**

(21) **S 13 00007**

(22) 2013.03.21.

(73) Pfizer Inc., New York (US)

(95) **Crizotinib, adott esetben gyógyászati lag elfogadható só, hidrát vagy szolvát formájában**

Termék típusa: Gyógyszer

(68) HU E008321

(54) Protein kináz inhibitor hatású, enantiomeria szempontjából tiszta amino-heteroaril vegyületek

(92) EU/1/12/793/001-004 2012.10.23

Engedélyezett termék neve: XALKORI

(24) 2025.08.15

(94) 2027.10.24

(74) Szentpéteri Zsolt, SBGK Szabadalmi Ügyvivői Iroda, 1062 Budapest, Andrásy út 113. (HU)

(11) **S000149**

(21) **S 13 00008**

(22) 2013.03.22.

(73) Astellas Pharma, Inc, Tokyo (JP)

(95) **Mikafungin, valamint gyógyászati lag elfogadható sói**

Termék típusa: Gyógyszer

(68) HU 228151

(54) Ciklusos hexapeptidek

(92) EU/1/08/448/001-002 2008.04.25

Engedélyezett termék neve: Mycamine-mikafungin

(24) 2015.09.29

(94) 2020.09.29

(74) Szentpéteri Zsolt, SBGK Szabadalmi Ügyvivői Iroda, 1062 Budapest, Andrásy út 113. (HU)

(11) **S000150**

(21) **S 12 00020**

(22) 2012.09.21.

(73) EISAI R&D Management Co., Ltd., Tokyo (JP)

(95) **Eribulin és gyógyszerészetileg elfogadható sói**

Termék típusa: Gyógyszer

(68) HU 227912

(54) Halichondrinanalógok és eljárás előállításukra és alkalmazásukra

(92) EU/1/11/678/001-002 2011.03.17

Engedélyezett termék neve: "HALAVEN - Eribulin", emberi felhasználásra szánt gyógyászati termék

(24) 2019.06.16

(94) 2024.06.16

(74) dr. Török Ferenc, DANUBIA Szabadalmi és Jogi Iroda Kft., 1051 Budapest, Bajcsy-Zsilinszky út 16. (HU)

(11) **S000151**

(21) **S 12 00026**

(22) 2012.10.25.

(73) Cell Therapeutics, Inc., 98121 Suite 600 Seattle, Washington (US)

(95) **Pixantron-dimaleát, az alapszabadalom által biztosított oltalom keretein belüli bármely formában**

Termék típusa: Gyógyszer

- (68) HU 223311
 - (54) Nagy tisztaságú 6,9-bisz[(2-amino-etil)-amino]-benzo[g]izokinolin-5,10-dion- dimaleát, eljárás előállítására, és a vegyületet tartalmazó gyógyszerkészítmény
 - (92) EU/1/12/764/001 2012.05.10
Engedélyezett termék neve: pixantron/PIXUVRI/
 - (24) 2015.03.27
 - (94) 2020.03.27
 - (74) Lengyel Zsolt, DANUBIA Szabadalmi és Jogi Iroda Kft., 1051 Budapest, Bajcsy-Zsilinszky út 16. (HU)
-

A rovat 4 darab közlést tartalmaz.

NÖVÉNYFAJTA-OLTALMI KÖZLEMÉNYEK

Növényfajta-oltalmi bejelentések közzététele

(21) F 12 00023

(22) 2012.12.15.

(13) A2

(71) Budapesti Corvinus Egyetem Kertésztudományi Kar Dísznövénytermesztési és Dendrológiai Tanszék, 1118 Budapest, Villányi út 29-43. (HU)

(72) dr. Hrotkó Károly 70%, 2071 Páty, Árpád u. 12. (HU)

Magyar Lajos 20%, 1091 Budapest, Üllői út 71. (HU)

Bereznai Roland 10%, 1118 Budapest, Villányi út 29-43. (HU)

(53) Egervár

(54) Sajmeggy, *Prunus mahaleb* L.

(74) Benkőné Csillag Lucia, 1111 Budapest, Bartók Béla út 50. (HU)

(55)

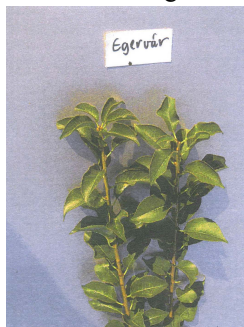

1. ábra

(21) F 12 00024

(22) 2012.12.15.

(13) A2

(71) Budapesti Corvinus Egyetem Kertésztudományi Kar Dísznövénytermesztési és Dendrológiai Tanszék, 1118 Budapest, Villányi út 29-43. (HU)

(72) dr. Hrotkó Károly 35%, 2071 Páty, Árpád u. 12. (HU)

dr. Probocskai Endre 10%, 1118 Budapest, Villányi út 29-43. (HU)

dr. Sebők Imréné 35%, 1118 Budapest, Villányi út 29-43. (HU)

Magyar Lajos 10%, 1091 Budapest, Üllői út 71. (HU)

Bereznai Roland 10%, 1118 Budapest, Villányi út 29-43. (HU)

(53) Magyar

(54) Sajmeggy, *Prunus mahaleb* L.

(74) Benkőné Csillag Lucia, 1111 Budapest, Bartók Béla út 50. (HU)

(55)

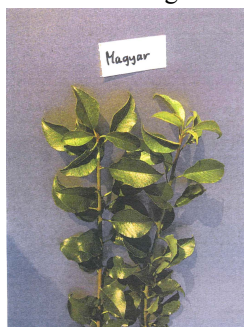

1. ábra

(21) F 12 00025

(22) 2012.12.15.

(13) A2

(71) Budapesti Corvinus Egyetem Kertésztudományi Kar Dísznövénytermesztési és Dendrológiai Tanszék, 1118 Budapest, Villányi út 29-43. (HU)

(72) dr. Hrotkó Károly 50%, 2071 Páty, Árpád u. 12. (HU)
dr. Sebők Imréné 10%, 1118 Budapest, Villányi út 29-43. (HU)
dr. Probockai Endre 20%, 1118 Budapest, Villányi út 29-43. (HU)
Magyar Lajos 10%, 1091 Budapest, Üllői út 71. (HU)
Bereznai Roland 10%, 1118 Budapest, Villányi út 29-41. (HU)

(53) **Bogdány**

(54) **Sajmeggy, Prunus mahaleb L.**

(74) Benkőné Csillag Lucia, 1111 Budapest, Bartók Béla út 50. (HU)

(55)



1. ábra

A rovat 3 darab közlést tartalmaz.

Megadott növényfajta-oltalmak

(51) SOLAN_TUB

(13) B1

(11) 000156 2014.05.29.

(21) F 11 00023

(22) 2011.10.04.

(40) 2013.03.28

(71) dr. Sárvári István, 8420 Zirc, Árpád u. 23. (HU)

(72) dr. Sárvári István, 8420 Zirc, Árpád u. 23. (HU)

(53) Sárvári rózsza

(54) Burgonya, *Solanum tuberosum* L.

(74) Csendes Csaba, 1016 Budapest, Naphegy u. 28. III/1. (HU)

A rovat 1 darab közlést tartalmaz.

HASZNÁLATI MINTA KÖZLEMÉNYEK**Megadott használati mintaoltalmak****A. SZEKCIÓ - KÖZSZÜKSÉGLETI CIKKEK****(51) A46B 15/00** (2006.01)**(11) 0004391** 2014.05.09.**(21) U 14 00064****(22) 2014.03.14.****(73) Horváth Béla, Budapest (HU)****(72) Horváth Béla, Budapest, (HU)****(54) Önfertőtlenítő fogkefe****(74) Király György, JUREX Iparjogvédelmi Iroda, Budapest****(57)**

Önfertőtlenítő fogkefe, amely nyélből és fogkefefejből áll, továbbá el van látva a fogkefefej sörtéire fertőtlenítő tulajdonságú hullámhosszúságon fényt sugárzó, működtető elektronikához kapcsolt fertőtlenítő fényforrással, azzal jellemezve, hogy a fényforrást (6) működtető elektronika (5) indukciós vevő elektronika, amelynek bemenete (7) primer tekercsből (8) és szekunder tekercsből (9) álló indukciós tápellátás szekunder tekercséhez (9) van kapcsolva, a kimenete villamos energia tároló elem mellőzésével van a fényforráshoz (6) kapcsolva, a szekunder tekercs (9) elektromos energia ellátó tápellátáshoz (10) kapcsolt primer tekercshez (8) van iktatva.

3a ábra

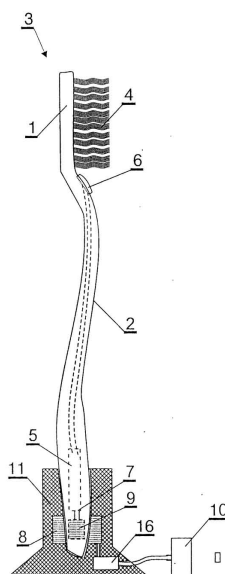
**B. SZEKCIÓ - IPARI MŰVELETEK ÁLTALÁBAN ÉS SZÁLLÍTÁS****(51) B65G 47/00** (2006.01)**(11) 0004390** 2014.05.09.**(21) U 14 00066****(22) 2014.03.18.****(73) Novexim Kft., Törökbálint (HU)****(72) Gubicza László, Budapest, (HU)****(54) Adagoló csatorna gyűrűszerű alkatrészek duplikált adagolására**

(74) Király György, JUREX Iparjogvédelmi Iroda, Budapest

(57)

Adagoló csatorna (1) kialakítás gyűrűszerű alkatrészek (2) duplikált adagolására, szerelő gép (3) számára, ahol a szerelő gép (3) rezgő adagoló tartály(ok)ból (5), kör alakú körforgó szerelőasztalból (6) és ezek között elrendezett lineáris rezgő adagoló csatornából (1), továbbá a szerelőasztalra (6) érkező gyűrűszerű alkatrészek (2) összeszerelését végző manipulátor(ok)ból (8) áll, azzal jellemezve, hogy az adagoló tartálytól (5) a szerelőasztalhoz (6) vezetett adagoló csatornán (1) elágazás (9) van kiképezve, nevezetesen az adagoló csatorna (1) szerelőasztal (6) előtti szakasza el van ágaztatva két, egymással párhuzamos, szorosan egymáshoz illesztett ágra (10), amelyek egy közös lineáris meghajtó egységgel (11) vannak mozgatva, az elágazás (9) előtt az adagoló csatornához (1) elosztó egység (12) van illesztve.

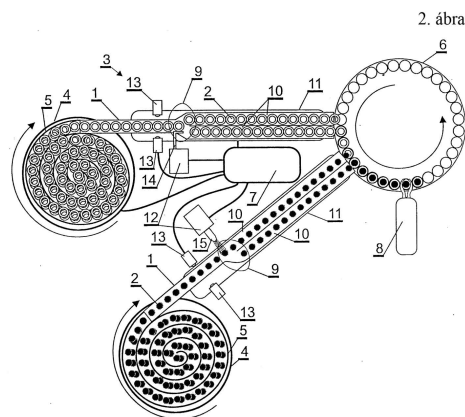

D. SZEKCIÓ - TEXTIL- ÉS PAPÍRIPAR

(51) **D21B 1/04** (2006.01)

B26D 1/00 (2006.01)

(11) **0004389** 2014.05.08.

(21) **U 13 00251**

(22) **2013.12.19.**

(73) Óbudai Egyetem, Budapest (HU)

(72) dr. Horváth Miklós 40%, Nagykanizsa, (HU)

dr. Horváth Sándor 20%, Pilisszentkereszt, (HU)

dr. Legeza László 40%, Budapest, (HU)

(54) **Foszlató berendezés**

(74) Farkas Tamás, DANUBIA Szabadalmi és Jogi Iroda Kft., Budapest

(57)

Berendezés szálás anyagok, elsősorban növényi eredetű szárok foszlatására, amelynek háza (H) van, és a házban (H) a szálás anyagok befogadására alkalmas garat (1), valamint foszlató elem van elrendezve, és a foszlatott szálás anyagnak a házból (H) történő kivezetését szolgáló gyűjtőgarattal (G) van ellátva, azzal jellemezve, hogy a foszlató elem, kerülete mentén kúpos tüskékkel (4) ellátott tengely (3), valamint a berendezés két, a szálás anyagot a foszlató tengelyhez (3) továbbító, a házban (H) csapágyazott, rugalmasan egymás felületének előfeszített, párhuzamos tengely (3) hengerrel (2) van ellátva, és a foszlató tengely (3) a hengerekkel (2) párhuzamosan, a hengerek (2) és a gyűjtőgarat (G) között van a házban (H) csapágyazva.

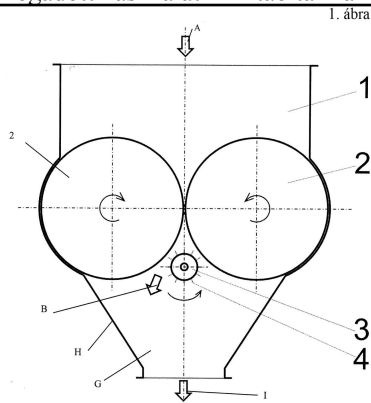

E. SZEKCIÓ - HELYHEZ KÖTÖTT LÉTESÍTMÉNYEK

- (51) **E04H 4/00** (2006.01)
 (11) **0004385** 2014.05.08.
 (21) **U 13 00228**
 (22) **2013.12.03.**
 (73) Béres Csaba, Budapest (HU)
 (72) Béres Csaba, Budapest, (HU)
 (54) **Búvármedence**
 (57)

Lépcsős fenékkal rendelkező búvármedence, azzal jellemezve, hogy a vízszintes felülete legalább 600 m^2 , célszerűen 1000 m^2 , a búvármedencének van legalább egy 2-2,5 m közötti mélységű sekély medence fenéke (1), legalább egy 5 m mélységű kezdő medence fenéke (2), legalább egy 10-20, célszerűen 18 m mélységű haladó medence fenéke (3), és legalább egy 42 m mélységű mély medence fenéke (4), van legalább kettő 2 és 3 m közötti átmérőjű barlangjárata (10, 11), és legalább egy vakjárata (6, 16), a barlangjáratokban (10, 11) egyenként legalább három kanyar van, a vakjáratok (6, 16) egy barlangjáratból (10, 11) ágaznak le, és önmagukban is tartalmaznak legalább egy kanyart, a barlangjáratok az 5 m-es medencerészből indulnak és 35 m alatti szinten csatlakoznak be a mély medencerészbe, a barlangjáratok (10, 11) legalább egy helyen keresztezik egymást, a búvármedence falán (5) legalább egy áramláskeltő bemenet (13) van, a búvármedence belső sarkai és élei le vannak kerekítve, a mély medence fenékéig (4) létra (12) vezet le, a barlangjáratokban (10, 11) van legalább egy, a falhoz oldható módon rögzített mobil szűkítő elem (17) és a búvármedencének van legalább egy kürtője (7) is, ami a haladó medence fenékről (3) indul és összeköti azt legalább az egyik barlangjárattal (10, 11).

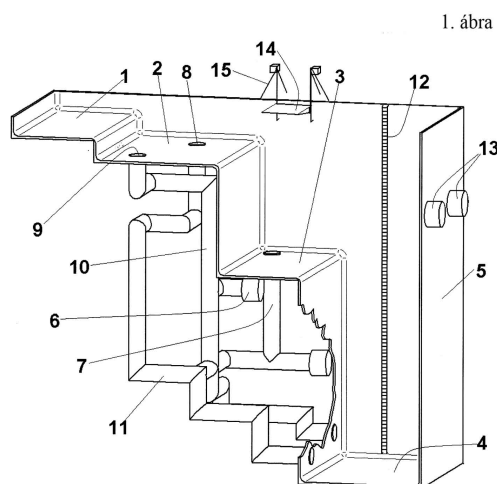

F. SZEKCIÓ - MECHANIKA, VILÁGÍTÁS, FŰTÉS

- (51) **F16L 23/024** (2006.01)
F16K 15/04 (2006.01)
F16L 23/028 (2006.01)
- (11) **0004387** 2014.05.08.
- (21) **U 14 00030**
- (22) **2012.03.14.**
- (67) P1200165 2012.03.14. HU
- (73) HAWLE Szerelvénygyártó és Forgalmazó Kft., Szentendre (HU)
- (72) Balogh József, Budapest, (HU)
Galambos Péter, Miskolc, (HU)
Warga Lóránt, Dunakeszi, (HU)
- (54) **Csőszerelvény**
- (74) Kereszty Marcell, Gödölle, Kékes, Mészáros & Szabó Szabadalmi és Védjegy Iroda, Budapest
- (57) Csőszelvény (200), amely tartalmaz
- csőszakaszt (212),
- a csőszakasz (212) külső felületéhez illeszkedő tömítőgyűrűt (204), és
- a csőszakaszhoz (212) kívülről illeszkedő csatlakozókarimát (202), azzal jellemezve, hogy
- a csőszakasz (212) külsején a csőszakasz (212) végétől helyközzel elhelyezkedő körbefutó horony (210) van kialakítva, és a horonyban (210) gyűrűs támasztóbetét (208) van elrendezve,
- a csatlakozókarimának (202) a támasztóbetétre (208) támaszkodó szűkületi része van, valamint
- a tömítőgyűrű (204) a csatlakozókarima (202), a támasztóbetét (208) és a csőszakasz (212) között van elrendezve.

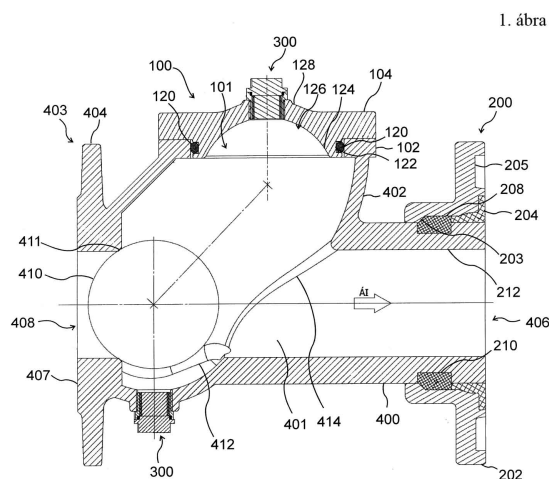

- (51) **F16L 55/115** (2006.01)
F16K 15/04 (2006.01)
- (11) **0004386** 2014.05.08.
- (21) **U 14 00029**
- (22) **2012.03.14.**
- (67) P1200167 2012.03.14. HU
- (73) HAWLE Szerelvénygyártó és Forgalmazó Kft., Szentendre (HU)
- (72) Balogh József, Budapest, (HU)
Galambos Péter, Miskolc, (HU)

Warga Lóránt, Dunakeszi, (HU)

(54) Lezáró eszköz

(74) Kereszty Marcell, Gödölle, Kékes, Mészáros & Szabó Szabadalmi és Védjegy Iroda, Budapest

(57)

Lezáró eszköz (100) visszacsapó szelephez, amely tartalmaz

- a visszacsapó szelep kitérőcsoncjához (402) való csatlakozásra alkalmasan kialakított, nyílással (101) ellátott alaprészt (102),

- a nyílás (101) lefedésére alkalmas fedőrészt (104), valamint

- a fedőrésznek (104) az alaprészhez (102) való rögzítésére alkalmas zárelemet (112),

azzal jellemezve, hogy

- tartalmaz továbbá az alaprészt (102) és a fedőrészt (104) egymáshoz csuklósan csatlakoztató csuklóelemet (105), és

- a zárelem (112) a lezáró eszközhöz (100) állandó kapcsolattal van csatlakoztatva.

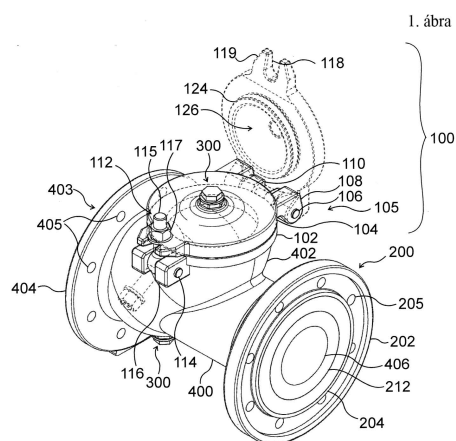

(51) F41A 17/40 (2006.01)

(11) 0004384 2014.05.08.

(21) U 13 00185

(22) 2013.10.08.

(73) Csendes Gábor, Hajdúszoboszló (HU)

(72) Csendes Gábor, Hajdúszoboszló, (HU)

(54) Segédeszköz kézi lőfegyverek töltés-ürítésének biztonságos végrehajtásához

(74) Rónaszéki Tibor, szabadalmi ügyvivő, PATINORG KFT., Budapest

(57)

Segédeszköz kézi lőfegyverek töltés-ürítésének biztonságos végrehajtásához, amely védőházat (10), valamint a védőház (10) belső terében (12) elhelyezett energiaelvezető betétet (20) tartalmaz, a védőház (10) pedig a kézi lőfegyver egy részének befogadására alkalmas nyílással (11) van ellátva, azzal jellemezve, hogy az energiaelvezető betét (20) ékpálya taggal (21) és íves terelőtaggal (24) rendelkezik, ahol az ékpálya tag (21) a védőház (10) nyílásának (11) környezetéből kiindul és monoton csökkenő keresztmetszetű bevezető teret (22), míg az íves terelőtag (24) az ékpálya taggal (21) határolt bevezető tér (22) kilépő keresztmetszetének (23) környezetében elrendezett lassító teret (25) határol, az íves terelőtag (24) pedig legalább a bevezető tér (22) kilépő keresztmetszetének (23) környezetében elhelyezkedő átvezető járattal (26) van ellátva.

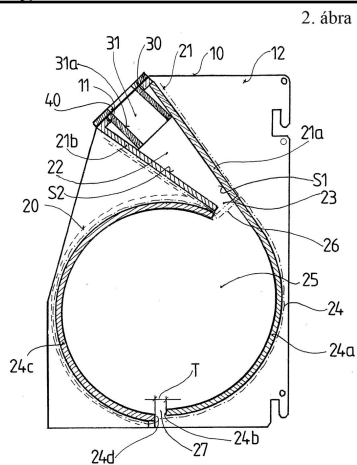

G. SZEKCIÓ - FIZIKA

- (51) **G06F 15/00** (2006.01)
G06F 15/02 (2006.01)
- (11) **0004394** 2014.05.09.
- (21) **U 13 00028**
- (22) **2013.02.20.**
- (73) PLEIADES PUBLISHING, LTD., Road Town, Tortola, Brit Virgin-szigetek (GB)
- (72) Shustorovich Aleksandr Evgenevich, New York, (US)
 Zakharova Olga Aleksandrovna, Moscow, (RU)
- (54) **Elektronikus beviteli és megjelenítő eszköz**
- (74) Kereszty Marcell, Gödölle, Kékes, Mészáros & Szabó Szabadalmi és Védjegy Iroda, Budapest
- (57) Elektronikus beviteli és megjelenítő eszköz, amely tartalmaz
- egymáshoz csuklós csatlakozással (15) kapcsolódó, belső oldalaikkal egymás felé fordítható első részt és második részt, és
 - az első rész belső oldalán elrendezett, elektronikus papír technológiával kialakított első képernyőt (A), azzal jellemezve, hogy
 - tartalmaz továbbá a második rész belső oldalán ellenállás-alapú érintésvezérlésű, TFT technológiájú második képernyőt (B),
 - az első képernyő (A) kapacitív-alapú érintés-vezérlést biztosító kapacitív moduldal (C) van ellátva, és
 - az első rész belső oldalán a kapacitív modul (C) vezérlésére alkalmas interfész (D) van elrendezve.

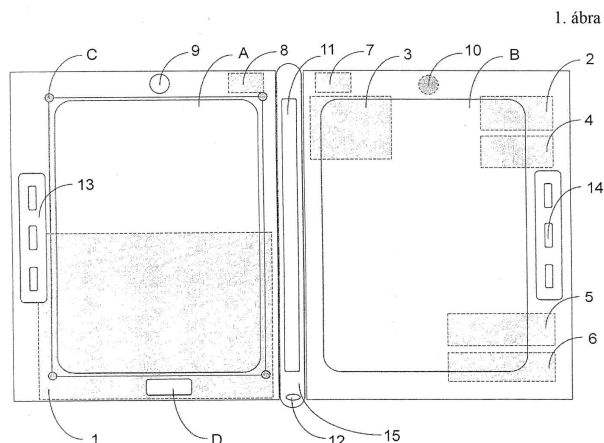

- (51) **G06Q 30/00** (2006.01)
 (11) **0004393** 2014.05.09.
 (21) **U 13 00169**
 (22) **2013.09.13.**

(73) Papp József 30%, Budapest (HU)
 Müller György 30%, Szödliget (HU)
 Kocsis András 30%, Budapest (HU)
 Debreceni György 10%, Göd (HU)

(72) Papp József 30%, Budapest, (HU)
 Müller György 30%, Szödliget, (HU)
 Kocsis András 30%, Budapest, (HU)
 Debreceni György 10%, Göd, (HU)

(54) **Kiegészítő elektronikus berendezés termékek, szelektív értékesítésére szolgáló automatához kapcsolva**

- (57) Termékek szelektív értékesítésére szolgáló automatához (25) kapcsolt kiegészítő elektronikus berendezés, azzal jellemezve, hogy központi egységének (3) központi mikrokontrollere (15) van, amelynek egyik bemenete a termékek szelektív értékesítésére szolgáló automata (25) kimenetéhez a másik bemenete pedig az RFID/BANKKÁRTYA olvasó (11) kimenetéhez csatlakozik és saját tápellátású időáramkör (17), címző modul (22), memória egység (16), IO-modul (14), LED visszajelző egység (18), TCP/IP csatlakozó interfész (7), GSM/GPRS csatlakozó interfész (8) és HDMI csatlakozó interfész (33) egység csatlakozik hozzá.

2. ábra

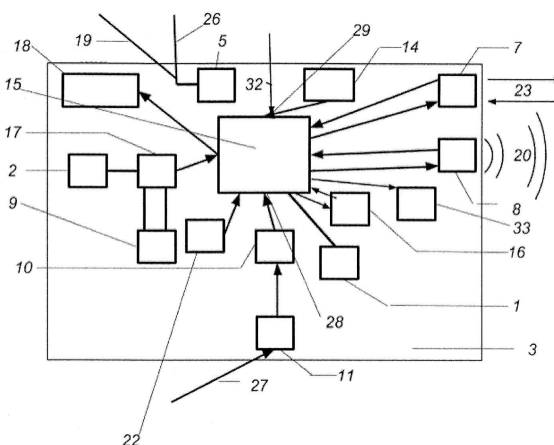

- (51) **G09F 3/00** (2006.01)
 (11) **0004388** 2014.05.08.
 (21) **U 13 00254**
 (22) **2013.12.20.**

(73) Codex Értékpapírnyomda Zrt., Budakeszi (HU)
 (72) Berta László, Szentendre, (HU)
 Ferencz András, Páty, (HU)
 Orbán Károly, Budapest, (HU)

(54) **Árucímke, különösen lapozható ECL címke**

(74) Mészárosné Dónusz Katalin, SBGK Szabadalmi Ügyvivői Iroda, Budapest

- (57) Árucímke, különösen ECL címke, amelynek információhordozó eleme és az árura történő felhelyezést biztosító elemei vannak, azzal jellemezve, hogy az információhordozó eleme egy varrással egyesített, lapozható lapokból (2) álló füzet (1), amely füzet (1) egy lamináló fóliával (11) van bevonva, és a lamináló fólia (11) füzetben (1) túlnyúló részével (11a, 11b) egy szilikonos hordozóhoz (6) van csatlakoztatva.

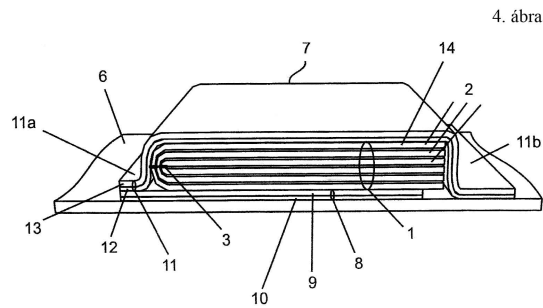

(51) G09F 19/00 (2006.01)

(11) 0004392 2014.05.09.

(21) U 14 00087

(22) 2014.04.07.

(73) POS Services Kft., Budapest (HU)

(72) Radó Tibor, Budapest, (HU)

(54) Termékbemutató- és hirdetőeszköz

(74) dr. Jakabné Molnár Judit, SBGK Szabadalmi Ügyvivői Iroda, Budapest

(57)

Termékbemutató- és hirdetőeszköz, amelynek háza, a házban elrendezett kijelzője, részben vagy teljesen a házban elhelyezett, vezérlő és tartalomkezelő egységet tartalmazó média lejátszója van, amely média lejátszó távoli kiszolgálóval összekapcsolható, azzal jellemezve, hogy a házhoz (1) csatlakoztatott, legalább egy termék (6) bemutatására szolgáló, legalább egy tartóeleme (4), és a tartóelem (4) és a termék (6) közötti távolság megváltozását érzékelő jeladója (8) van, amely a jelet fogadó média lejátszóval (9) áll kapcsolatban.

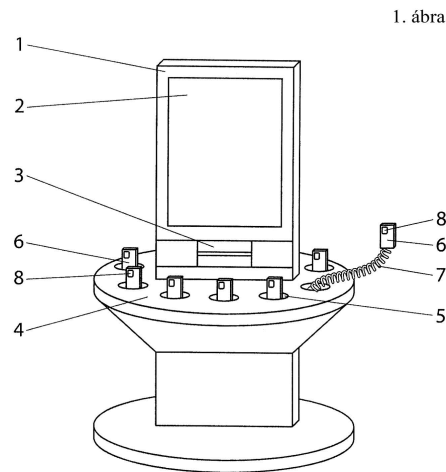

A rovat 11 darab közlést tartalmaz.

Használati mintaoltalom megszűnése és újra érvénybe helyezése

Használati mintaoltalom megszűnése díjfizetés hiányában

(11) 002924

(21) U 04 00214

(54) Vákuummentes záróeszköz

(11) 003302

(21) U 06 00212

(54) Magas víztartalmú, tejalapú desszert

(11) 003709

(21) U 08 00178

(54) Központi kapcsolatvezérlő berendezés mobiltelefonos vagy internetes partnerkereső szolgáltatás nyújtásához

A rovat 3 darab közlést tartalmaz.

Vegyes használati mintaoltalmi közlemények

Képviselési megbízás

- (11) 004052
 - (21) U 11 00055
 - (73) Munksjö Oyj, Helsinki (FI)
 - (74) DANUBIA Szabadalmi és Jogi Iroda Kft., Budapest, (HU)
-

A rovat 1 darab közlést tartalmaz.

Képviselés megszűnése

- (11) 003677
 - (21) U 09 00052
 - (73) Varga József Zsolt, Szabadbattyán (HU)
 - (74) Gál Tibor, Budapest, (HU)
-

- (11) 003935
 - (21) U 10 00100
 - (73) Bárkányi Tamás, Nyíregyháza (HU)
 - (74) Rónaszéki Tibor Szabadalmi Ügyvivő, Budapest, (HU)
-

- (11) 003946
 - (21) U 11 00046
 - (73) Bárkányi Tamás, Nyíregyháza (HU)
 - (74) Rónaszéki Tibor, Budapest, (HU)
-

- (11) 004129
 - (21) U 12 00086
 - (73) Böröcz Sándor László, Budapest (HU)
 - (74) Rónaszéki Tibor, Budapest, (HU)
-

- (11) 004168
 - (21) U 12 00126
 - (73) IC-Produkt Zártkörűen Működő Részvénytársaság 2/3, Budaörs (HU) Boros Béla 1/3, Budapest (HU)
 - (74) Rónaszéki Tibor, Budapest, (HU)
-

- (11) 004295
 - (21) U 13 00068
 - (73) B. Nagy Ákos, Budapest (HU)
 - (74) dr. Horváth Zoltán Levente, Budapest, (HU)
-

- (11) 004304
 - (21) U 13 00085
 - (73) Béda Ferenc, Nagykanizsa (HU)
-

(74) Székely Éva, Budapest, (HU)

A rovat 7 darab közlést tartalmaz.

FORMATERVEZÉSI MINTAOLTALMI KÖZLEMÉNYEK

Megadott formatervezési mintaoltalmak

01. OSZTÁLY - ÉLELMISZEREK

(11) 0092076 2014.04.16

(21) **D 13 00248**

(22) **2013.12.18.**

(72) Mészáros Dániel, 3232 Mátrafüred, Pálosvörösmarty út 8. (HU)

(73) Mészáros Dániel, 3232 Mátrafüred, Pálosvörösmarty út 8. (HU)

(54) Gumicukor és csomagolása

(55)



1/1. ábra

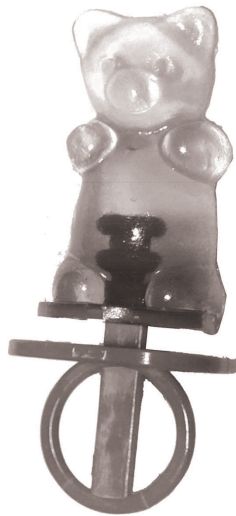

2/1. ábra

(51) 01-01

02. OSZTÁLY - RUHÁZATI CIKKEK ÉS RÖVIDÁRUK

(11) 0092054 2014.03.12

(21) **D 13 00210**

(22) **2013.11.19.**

(72) Keresztényi Szilvia 100%, 2440 Százhalombatta, István király útja 28. (HU)

(73) Keresztényi Szilvia 100%, 2440 Százhalombatta, István király útja 28. (HU)

(54) Farmer anyagból készült egyedi tervezésű nyakkendő

(55)

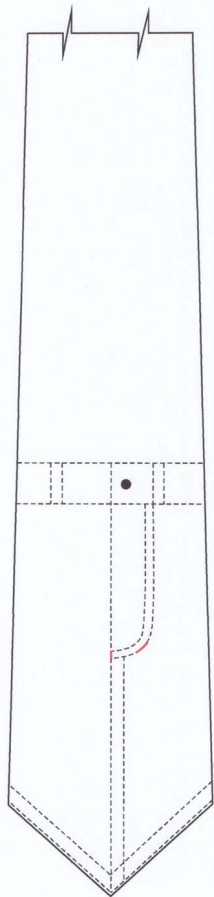

1/1. ábra

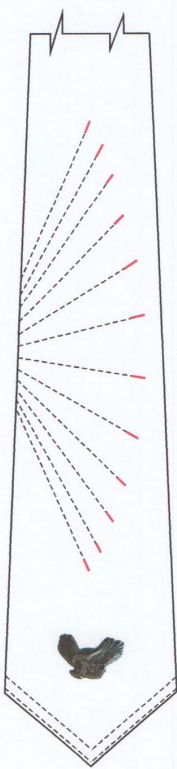

2/1. ábra

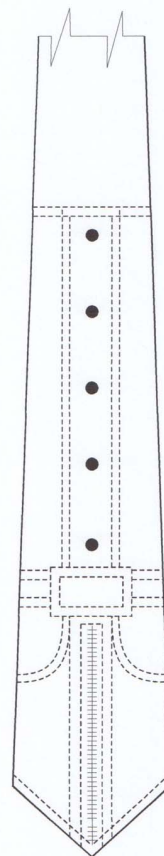

3/1. ábra

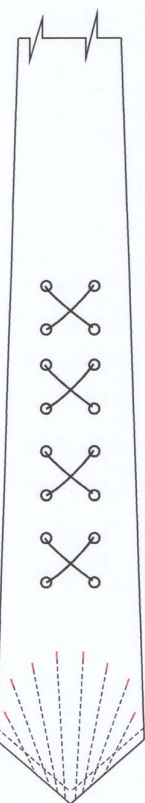

4/1. ábra

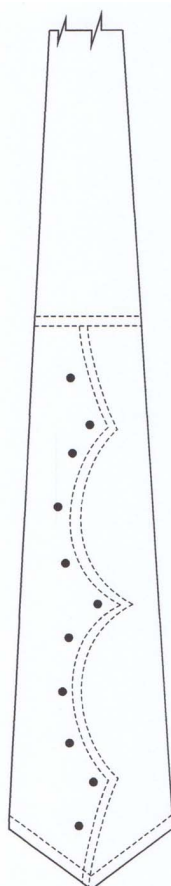

5/1. ábra

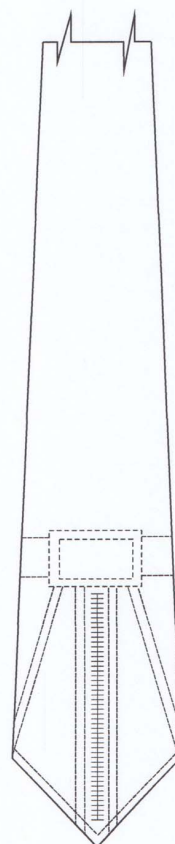

6/1. ábra

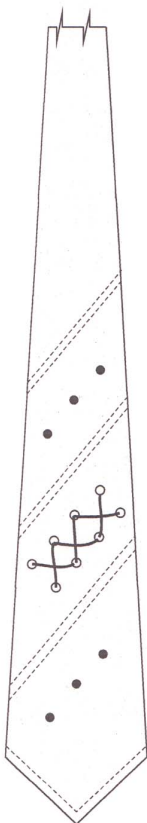

7/1. ábra

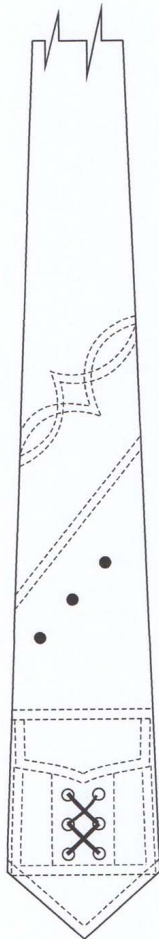

8/1. ábra



9/1. ábra



10/1. ábra



11/1. ábra



12/1. ábra



13/1. ábra



14/1. ábra



15/1. ábra



16/1. ábra

(51) 02-05

06. OSZTÁLY - BÚTORZATOK

(11) 0092043 2014.04.14

(21) **D 13 00027**

(22) **2013.01.23.**

(72) Varga Péter István 10%, 1024 Budapest, Baka u. 5. (HU)

Paunoch Renáta 90%, 1144 Budapest, Füredi u. 22. (HU)

(73) Varga Péter István 10%, 1024 Budapest, Baka u. 5. (HU)

Paunoch Renáta 90%, 1144 Budapest, Füredi u. 22. (HU)

(54) Beton ülőke

(55)



1/1. ábra

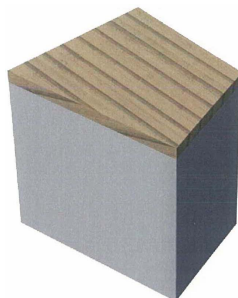

1/2. ábra

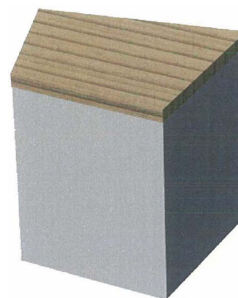

1/3. ábra

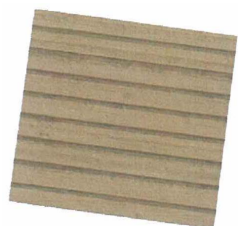

2/1. ábra

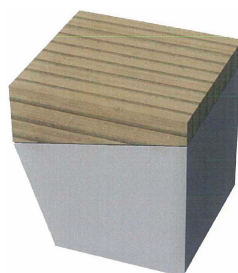

2/2. ábra

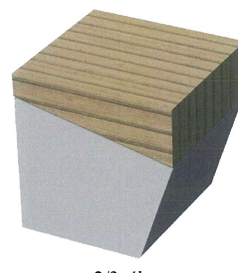

2/3. ábra



3/1. ábra

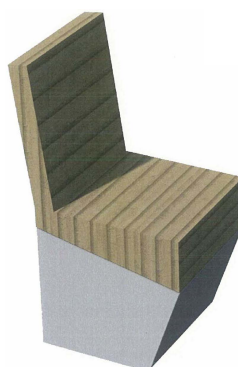

3/2. ábra

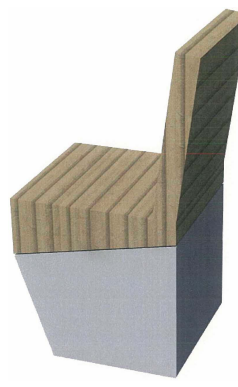

3/3. ábra

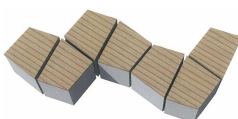

4/1. ábra

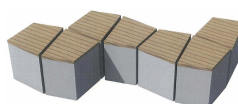

4/2. ábra

(51) 06-01

07. OSZTÁLY - HÁZTARTÁSI CIKKEK, AMELYEK NEM TARTOZNAK MÁS OSZTÁLYOKBA

(11) 0092045 2014.04.14

(21) **D 13 00155**

(22) **2013.08.15.**

(72) Szépvölgyi Anikó Éva, 2014 Csobánka, Borony utca 11 (HU)

(73) Szépvölgyi Anikó Éva, 2014 Csobánka, Borony utca 11 (HU)

(54) Kerámia edény ultrahangos párologtató maghoz - Maci forma

(55)



1/1. ábra



1/2. ábra



1/3. ábra



1/4. ábra

(51) 07-01
11-02
23-04

(11) 0092075 2014.04.14

(21) **D 13 00250**

(22) **2013.12.20.**

(72) Berta Róbert, 8960 Lenti, Ifjúság u. 14. (HU)

(73) Berta Róbert, 8960 Lenti, Ifjúság u. 14. (HU)

(54) Malacka formájú termék édes- és sütőipari árukra

(55)

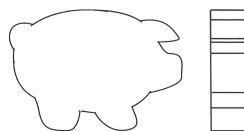

1/1. ábra

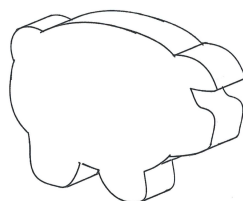

1/2. ábra

(51) 07-02

(11) 0092072 2014.04.16

(21) **D 14 00010**

(22) **2014.01.21.**

(72) Fodor Sándor, 8130 Enying, Kenderföld út 1/b (HU)

(73) Fodor Sándor, 8130 Enying, Kenderföld út 1/b (HU)

(74) Török Antal, 9023 Győr, Verseny u. 5. (HU)

(54) Bornyító

(55)



1/1. ábra

(51) 07-06

09. OSZTÁLY - CSOMAGOLÓESZKÖZÖK ÉS TARTÁLYOK ÁRUSZÁLLÍTÁS ÉS ÁRUKÉZELÉS CÉLJÁRA

(11) 0092044 2014.04.14

(21) **D 13 00070**

(22) **2013.04.17.**

(72) Szépvölgyi Anikó Éva, 2013 Pomáz, Vörösmarty Mihály u. 10 (HU)

(73) Szépvölgyi Anikó Éva, 2013 Pomáz, Vörösmarty Mihály u. 10 (HU)

(54) Csapós kerámia vizesedény vizesballonhoz

(55)



1/1. ábra



1/2. ábra

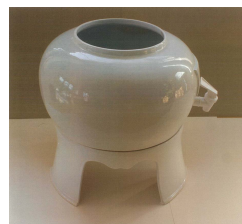

1/3. ábra



1/4. ábra



1/5. ábra

(51) 09-01

07-01

11-02

(11) 0092040 2014.04.14

(21) **D 13 00052**

(22) **2013.03.20.**

(72) Horváth Etelka, 2310 Szigetszentmiklós, Fehér rózsza u. 11/A. (HU)

(73) Horváth Etelka, 2310 Szigetszentmiklós, Fehér rózsza u. 11/A. (HU)

(54) Csomagolás

(55)



1/1. ábra

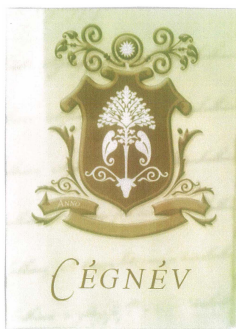

1/5. ábra

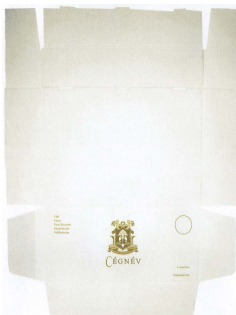

2/3. ábra

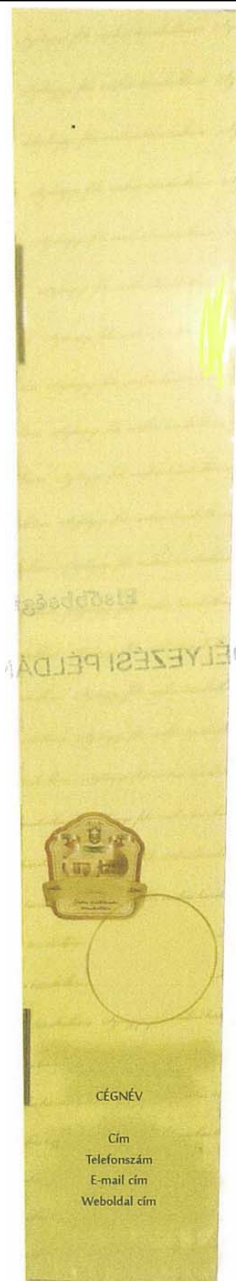

1/3. ábra



2/1. ábra

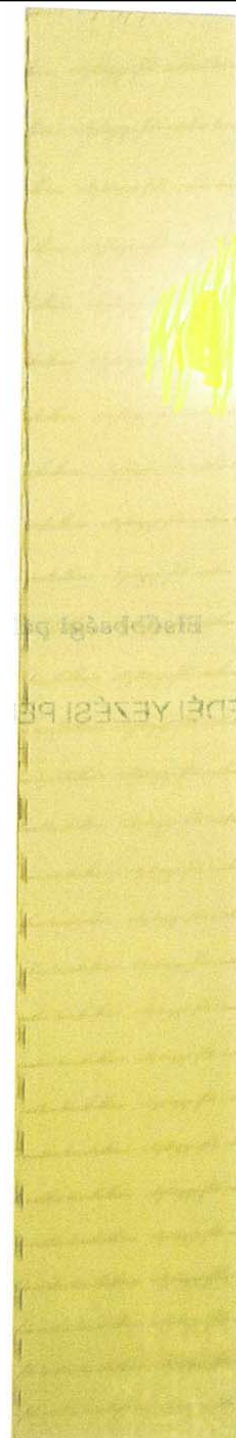

1/4. ábra

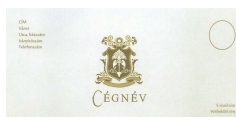

2/2. ábra



3/3. ábra



3/1. ábra



3/2. ábra



3/4. ábra



4/1. ábra

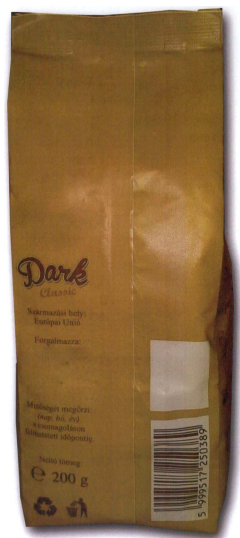

4/2. ábra





4/3. ábra

(51) 09-03

(11) 0092070 2014.04.15

(21) D 12 00132

(22) 2012.09.14.

(72) Hudák Bálint József, 6500 Baja, Viza utca 9. (HU)

(73) Melliculum Kft., 6500 Baja, Hársfa u. 17. (HU)

(54) Teafilter

(55)



1/1. ábra

(51) 09-05

10. OSZTÁLY - ÓRÁK, TOVÁBBÁ EGYÉB MÉRŐ, ELLENŐRZŐ- ÉS JELZŐBERENDEZÉSEK

(11) 0092056 2014.03.12

(21) D 13 00216

(22) 2013.12.03.

(72) Soltész-Nagy Attila, 1066 Budapest, Zichy Jenő u. 11. 5/23.a (HU)

(73) Soltész-Nagy Attila, 1066 Budapest, Zichy Jenő u. 11. 5/23.a (HU)

(54) Óratok, óratokozat

(55)

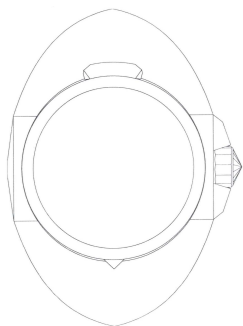

1/1. ábra

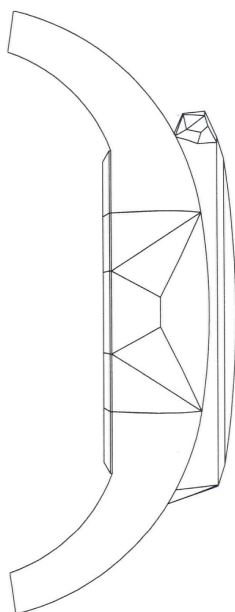

1/2. ábra

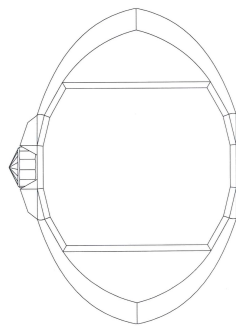

1/3. ábra

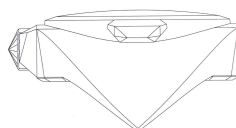

1/6. ábra

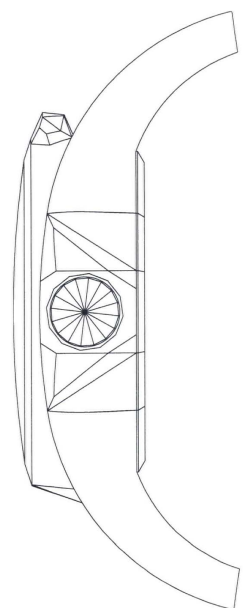

1/4. ábra

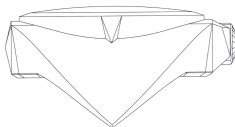

1/5. ábra

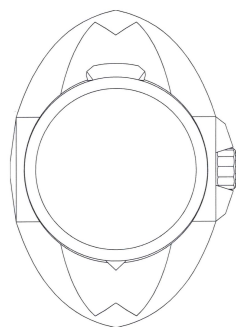

2/1. ábra

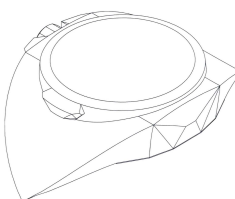

1/8. ábra

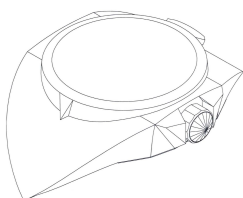

1/7. ábra

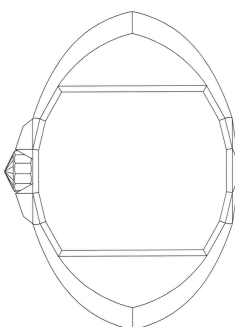

2/3. ábra

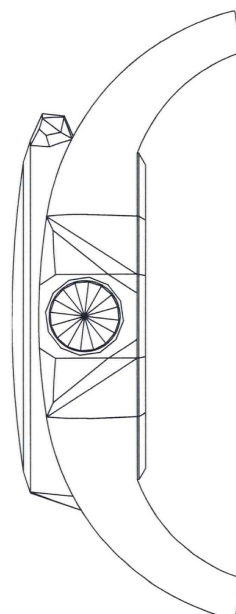

2/4. ábra

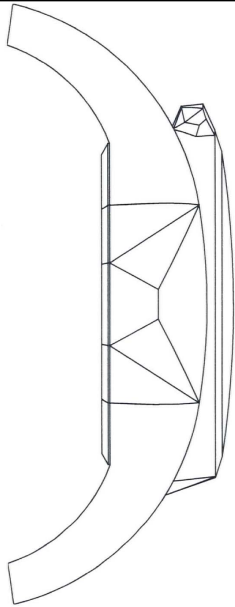

2/2. ábra

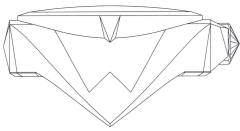

2/5. ábra

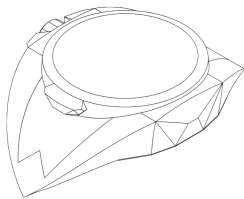

2/8. ábra

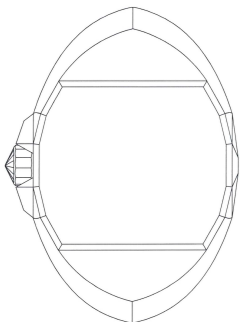

3/3. ábra

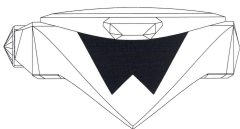

3/6. ábra

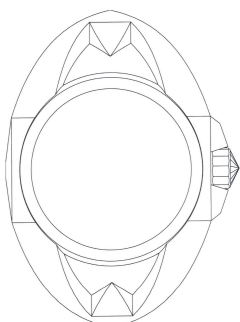

4/1. ábra

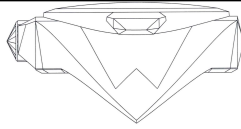

2/6. ábra

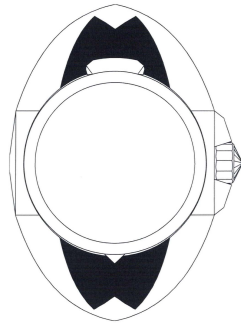

3/1. ábra

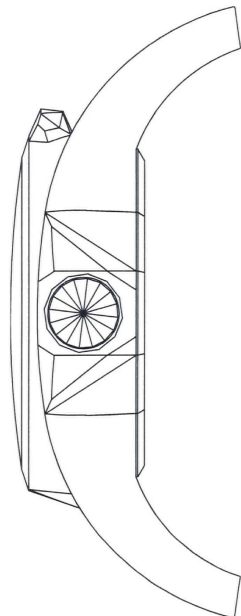

3/4. ábra

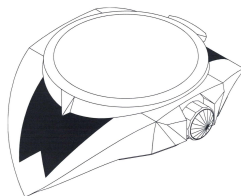

3/7. ábra

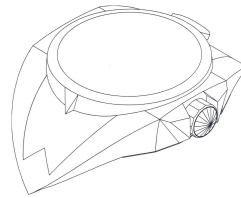

2/7. ábra

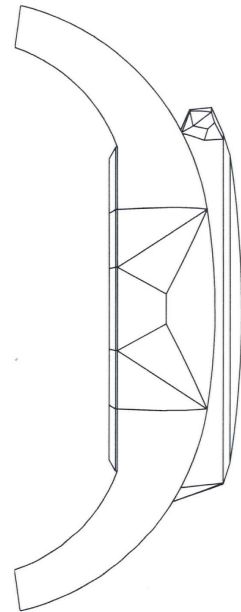

3/2. ábra



3/5. ábra

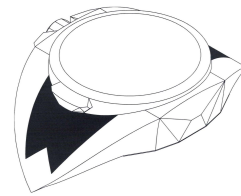

3/8. ábra

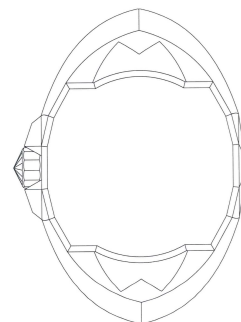

4/3. ábra

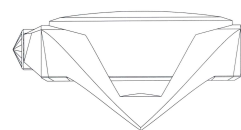

4/6. ábra

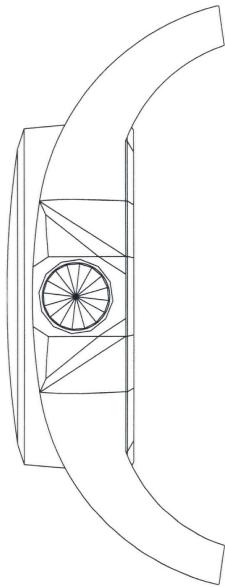

4/4. ábra

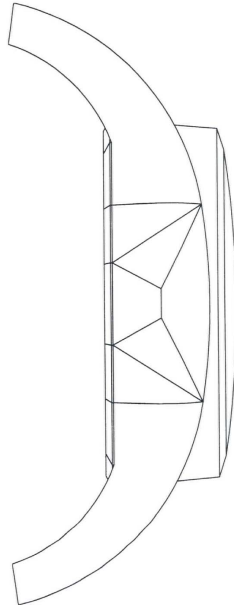

4/2. ábra

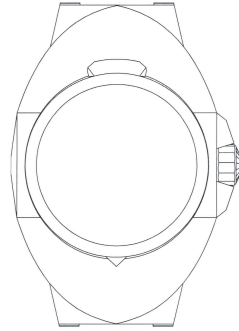

5/1. ábra

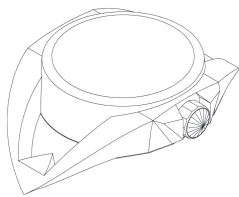

4/7. ábra

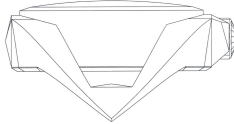

4/5. ábra

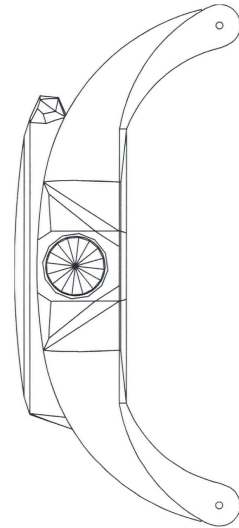

5/4. ábra

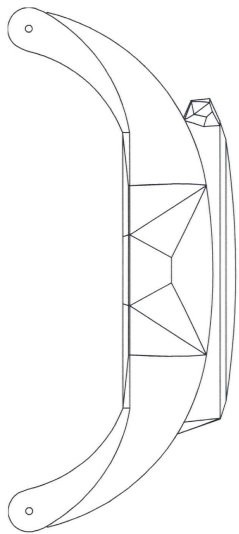

5/2. ábra

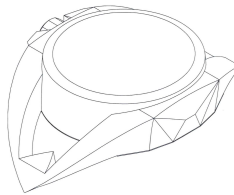

4/8. ábra

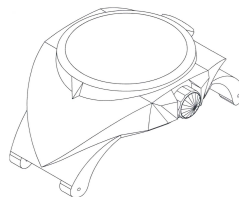

5/7. ábra

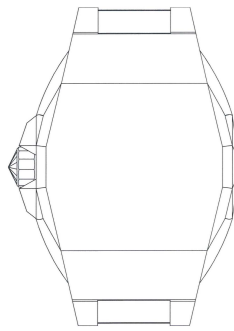

5/3. ábra

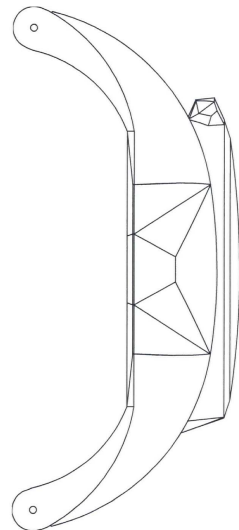

6/2. ábra

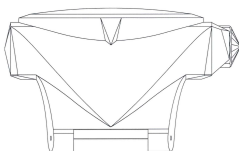

5/5. ábra

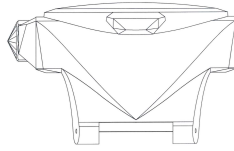

5/6. ábra

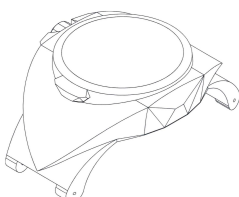

5/8. ábra

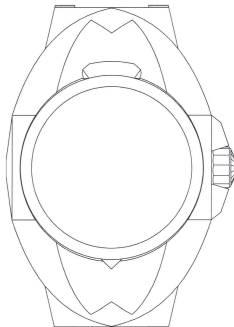

6/5. ábra

Megadott formatervezési mintaalkalmak

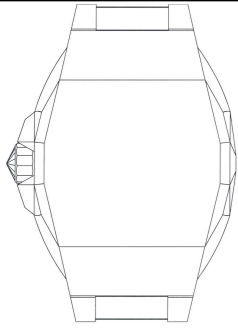

6/3. ábra

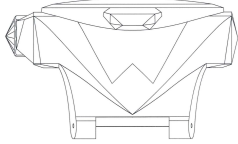

6/6. ábra

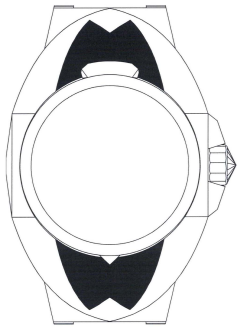

7/1. ábra

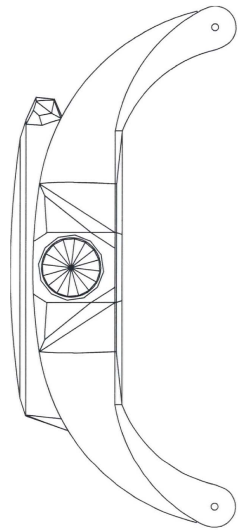

7/4. ábra

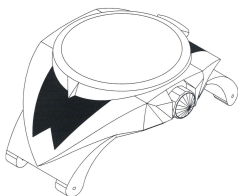

7/7. ábra

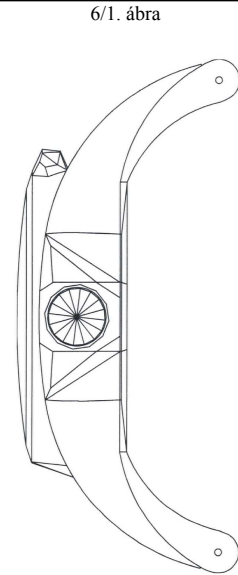

6/4. ábra

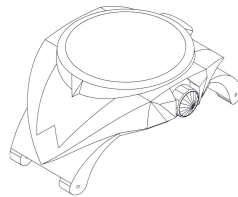

6/7. ábra

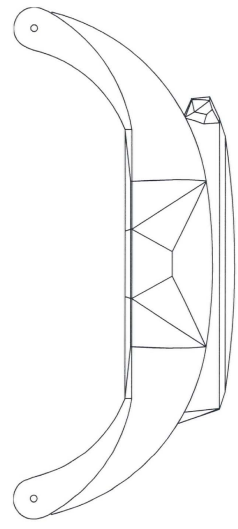

7/2. ábra

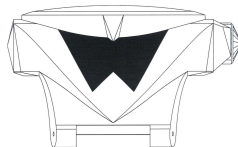

7/5. ábra

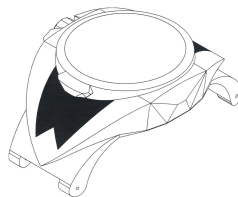

7/8. ábra

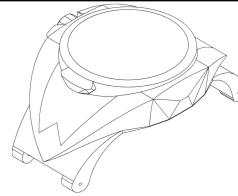

6/8. ábra

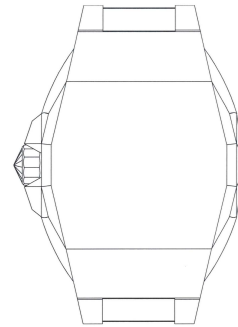

7/3. ábra

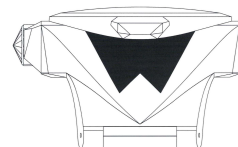

7/6. ábra

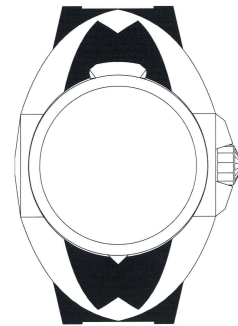

8/1. ábra

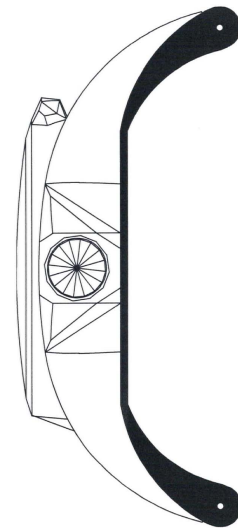

8/4. ábra

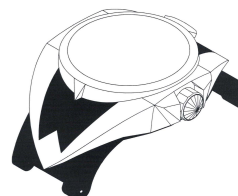

8/7. ábra

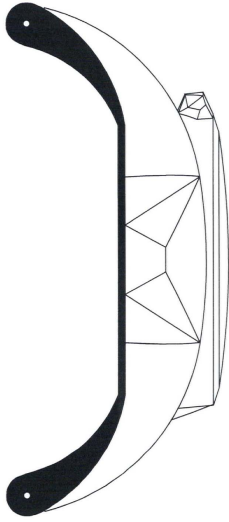

8/2. ábra

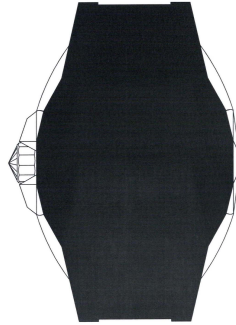

8/3. ábra

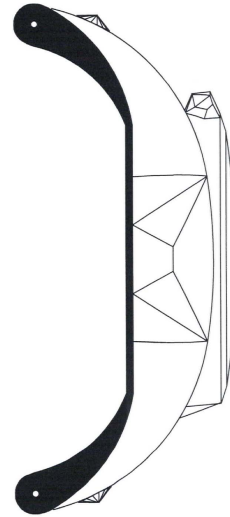

9/2. ábra

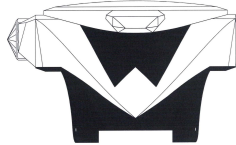

8/6. ábra

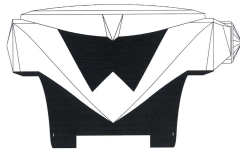

8/5. ábra

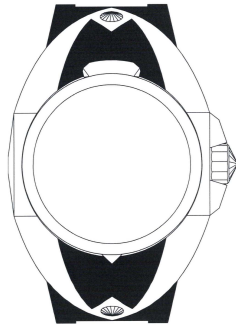

9/1. ábra

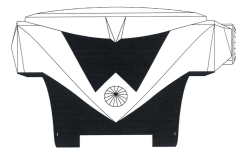

9/5. ábra

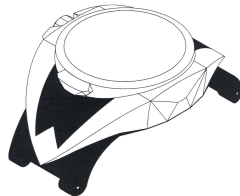

8/8. ábra

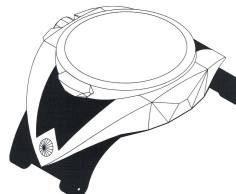

9/8. ábra

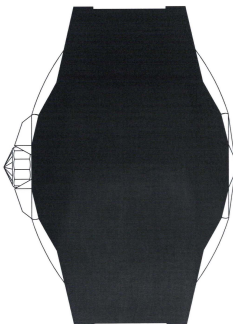

9/3. ábra

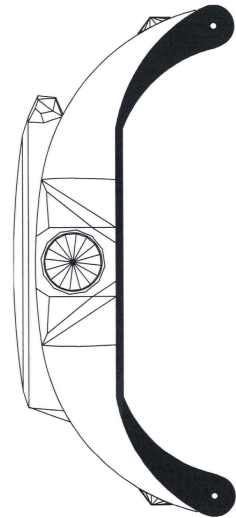

9/4. ábra

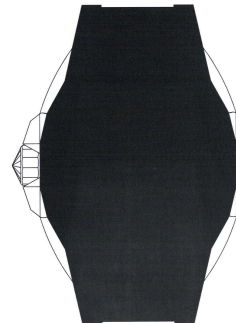

10/3. ábra

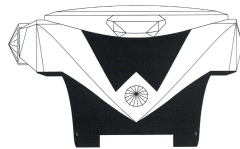

9/6. ábra

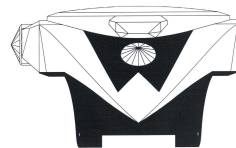

10/6. ábra

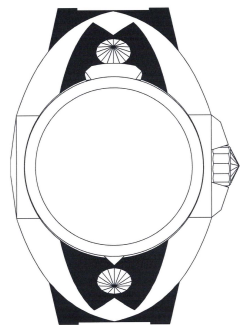

10/1. ábra

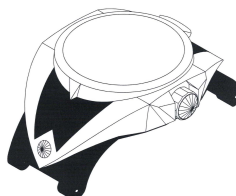

9/7. ábra

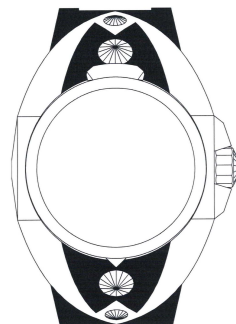

11/1. ábra

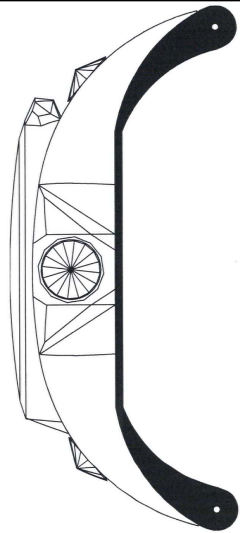

10/4. ábra

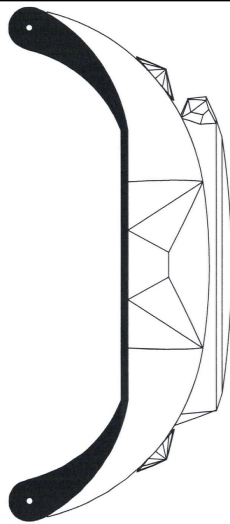

10/2. ábra

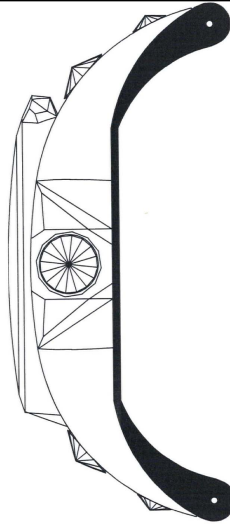

11/4. ábra

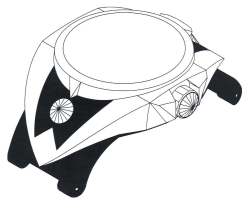

10/7. ábra

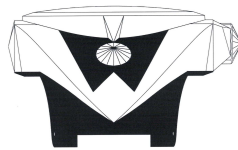

10/5. ábra

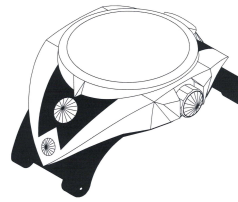

11/7. ábra

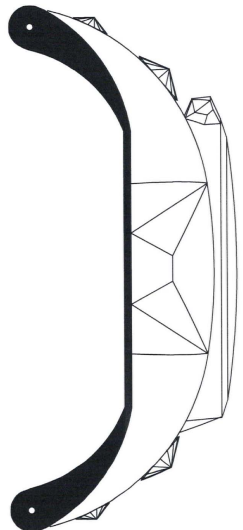

11/2. ábra

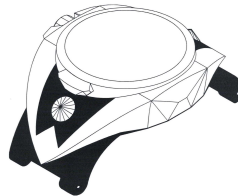

10/8. ábra

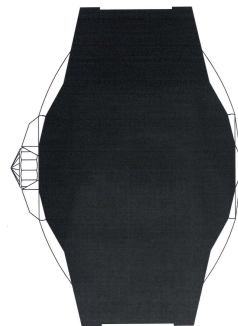

11/3. ábra

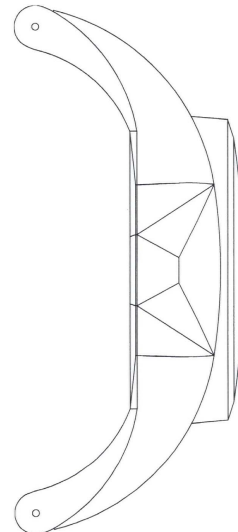

12/2. ábra

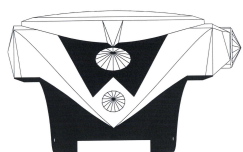

11/5. ábra

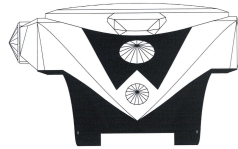

11/6. ábra

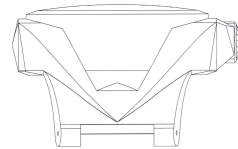

12/5. ábra

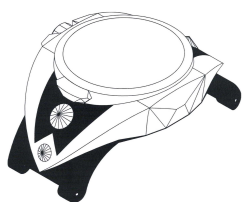

11/8. ábra

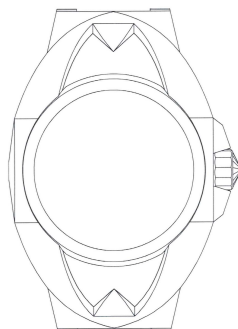

12/1. ábra

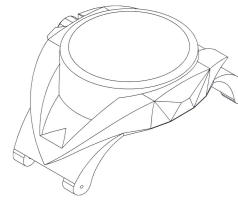

12/8. ábra

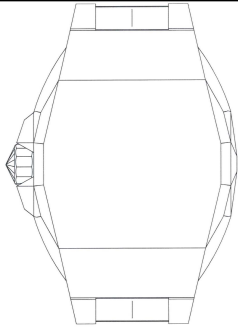

12/3. ábra

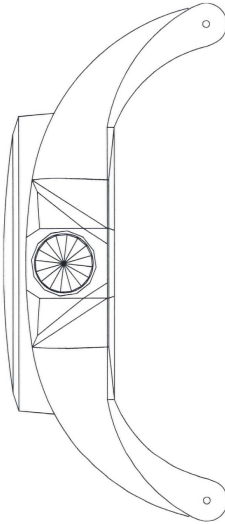

12/4. ábra

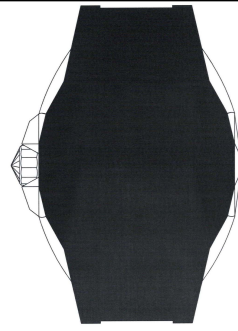

13/3. ábra

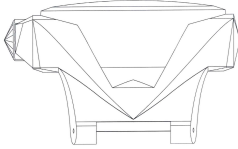

12/6. ábra



13/6. ábra

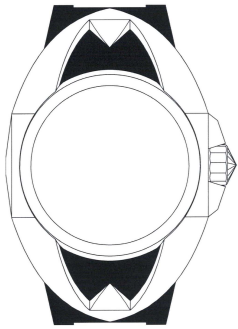

13/1. ábra

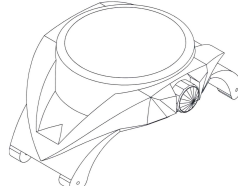

12/7. ábra

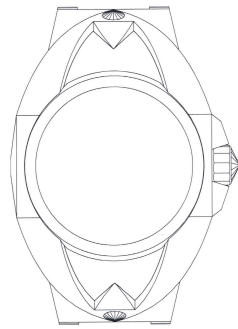

14/1. ábra

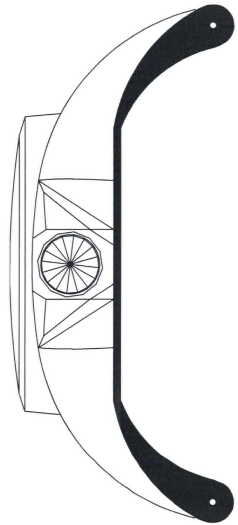

13/4. ábra

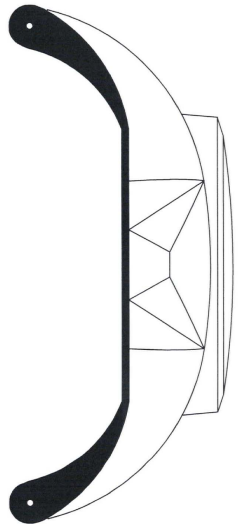

13/2. ábra

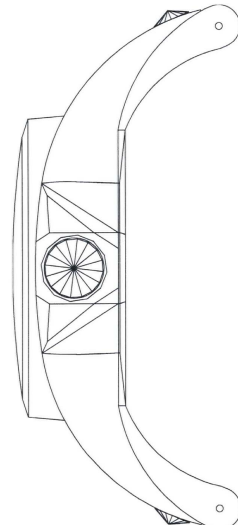

14/4. ábra

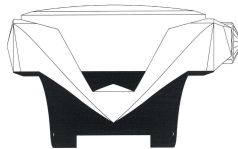

13/5. ábra

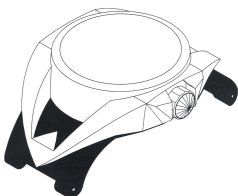

13/7. ábra

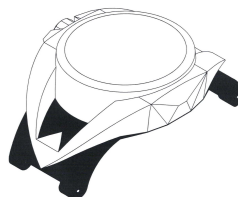

13/8. ábra

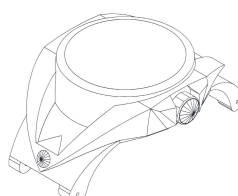

14/7. ábra

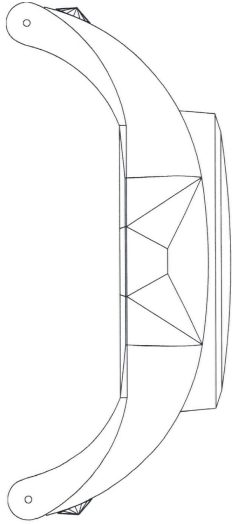

14/2. ábra

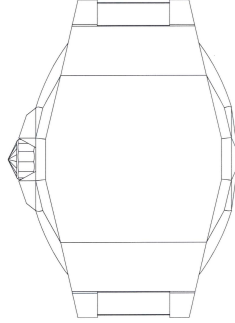

14/3. ábra

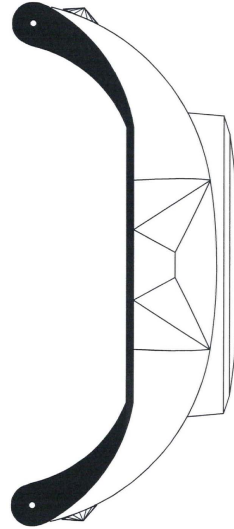

15/2. ábra

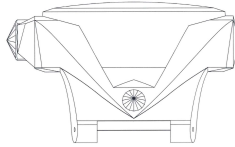

14/6. ábra

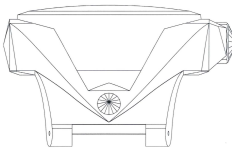

14/5. ábra

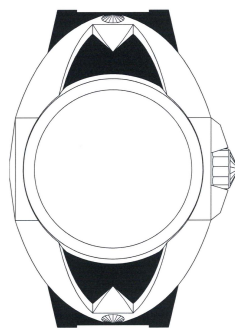

15/1. ábra



15/5. ábra

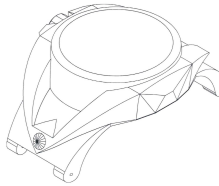

14/8. ábra

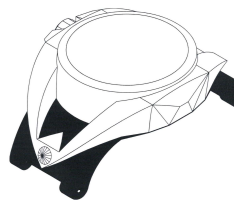

15/8. ábra

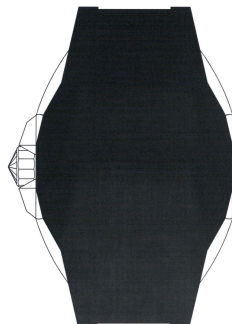

15/3. ábra

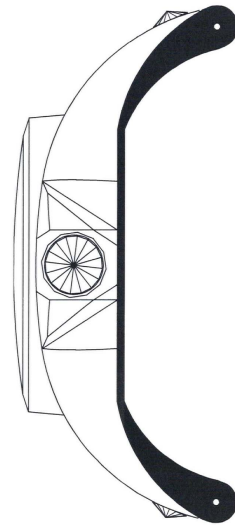

15/4. ábra

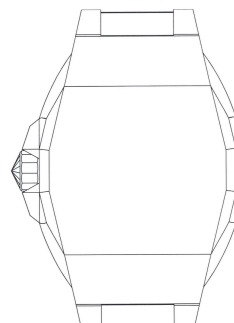

16/3. ábra

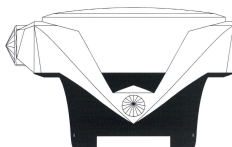

15/6. ábra

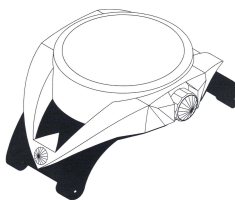

15/7. ábra

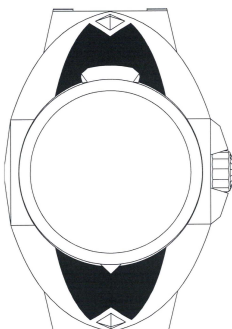
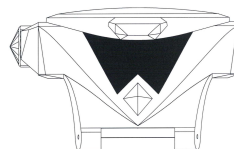

16/1. ábra

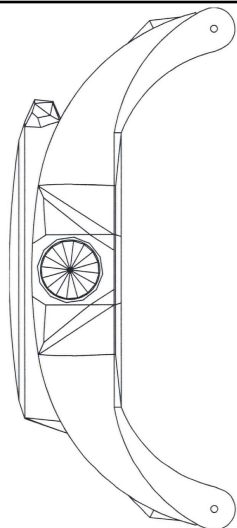

16/4. ábra

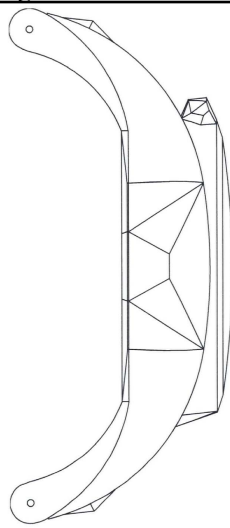

16/2. ábra

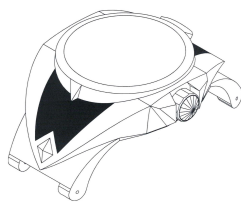

16/7. ábra

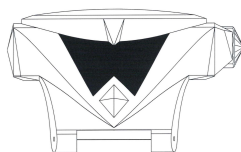

16/5. ábra

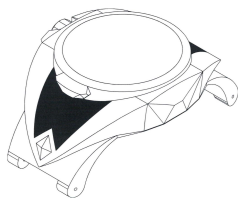

16/8. ábra

(51) 10-07

(11) 0092055 2014.03.12

(21) D 13 00217

(22) 2013.12.03.

(72) Soltész-Nagy Attila, 1066 Budapest, Zichy Jenő u. 11. 5/23.a (HU)

(73) Soltész-Nagy Attila, 1066 Budapest, Zichy Jenő u. 11. 5/23.a (HU)

(54) Óratok, óratokozat

(55)

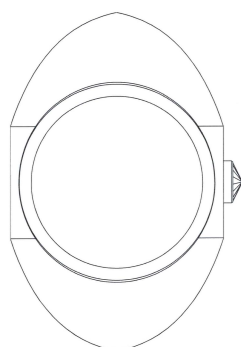

1/1. ábra

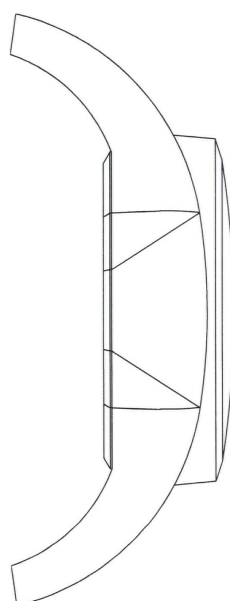

1/2. ábra

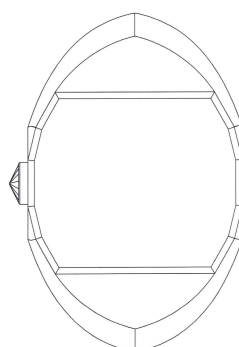

1/3. ábra

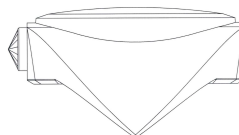

1/6. ábra

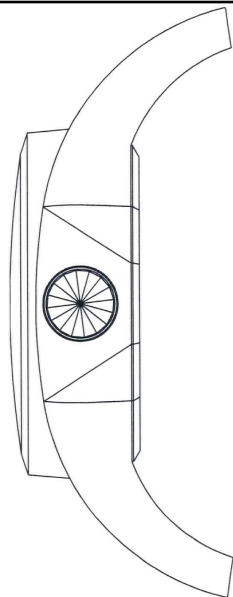

1/4. ábra

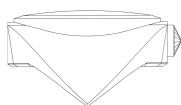

1/5. ábra

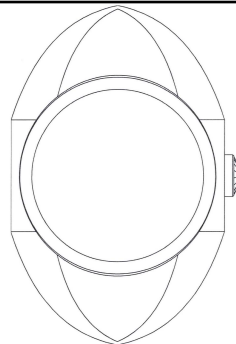

2/1. ábra

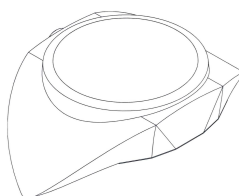

1/8. ábra

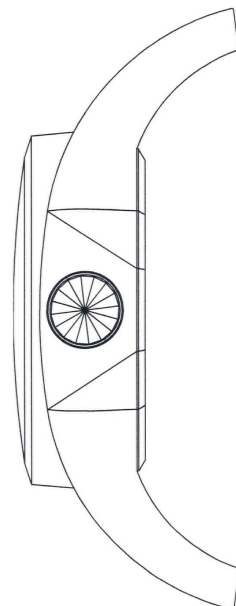

2/4. ábra

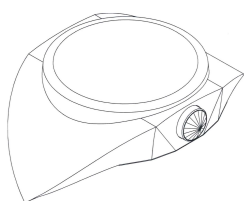

1/7. ábra

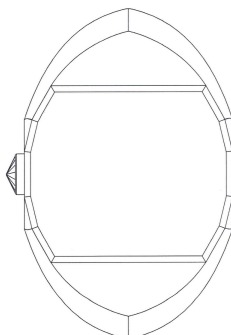

2/3. ábra

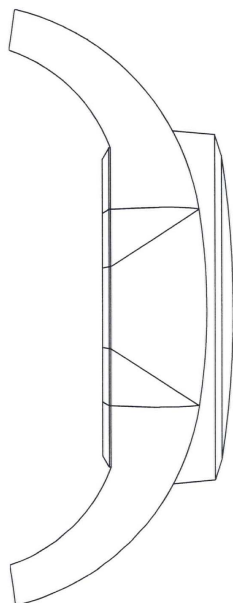

2/2. ábra

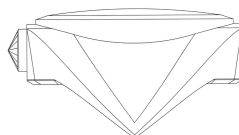

2/6. ábra

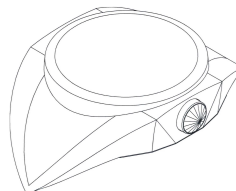

2/7. ábra

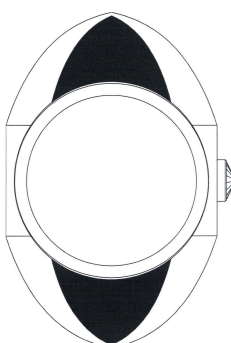

3/1. ábra

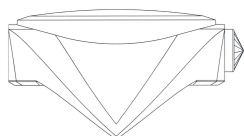

2/5. ábra

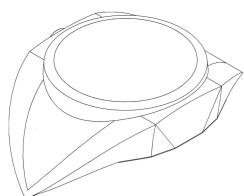

2/8. ábra

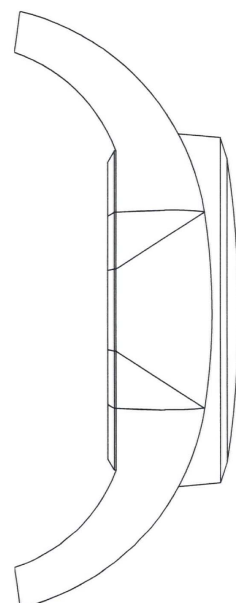

3/2. ábra

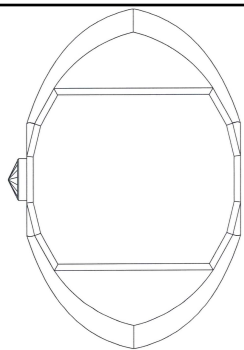

3/3. ábra

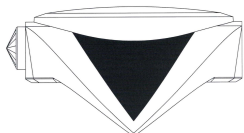

3/6. ábra

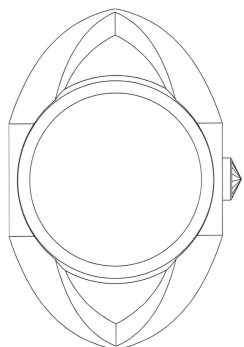

4/1. ábra

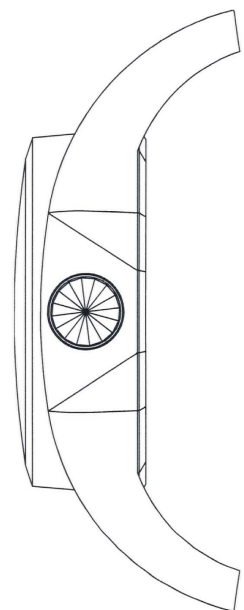

4/4. ábra

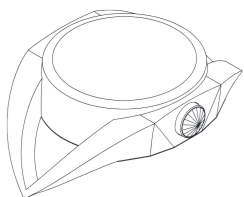

4/7. ábra

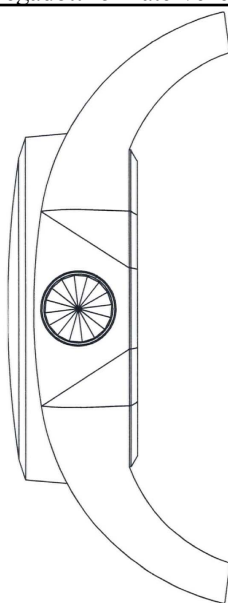

3/4. ábra

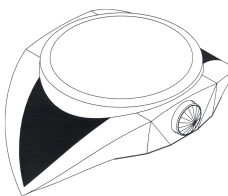

3/7. ábra

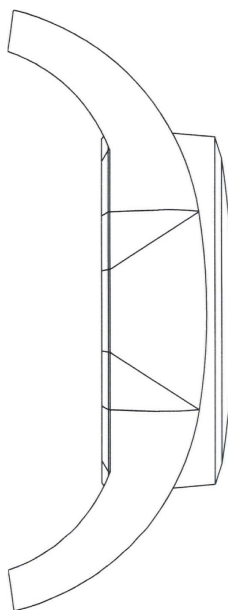

4/2. ábra

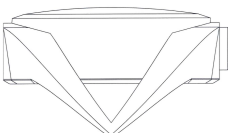

4/5. ábra

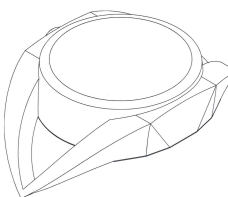

4/8. ábra

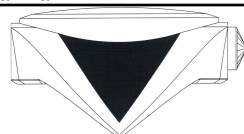

3/5. ábra

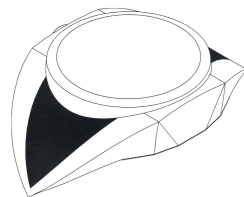

3/8. ábra

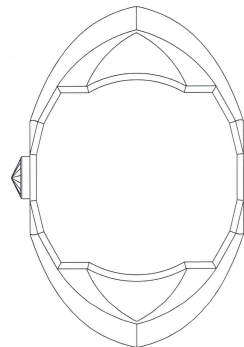

4/3. ábra

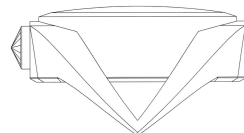

4/6. ábra

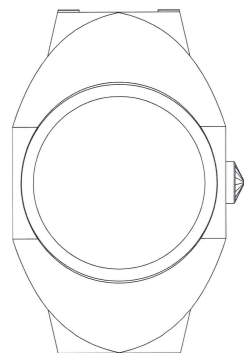

5/1. ábra

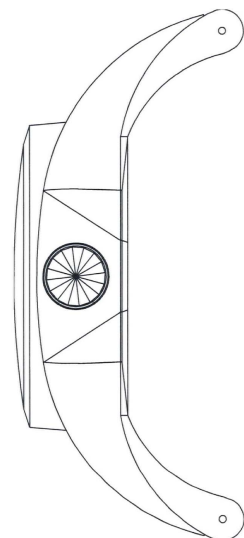

5/4. ábra

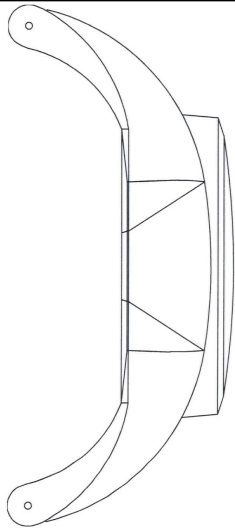

5/2. ábra

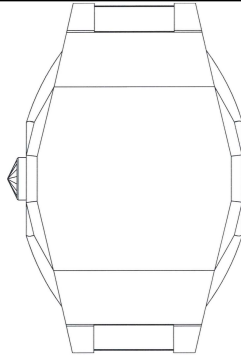

5/3. ábra

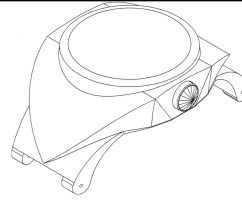

5/7. ábra

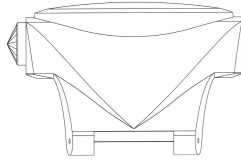

5/6. ábra

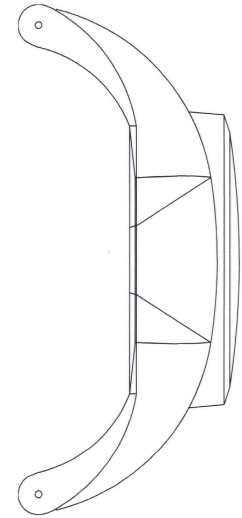

6/2. ábra

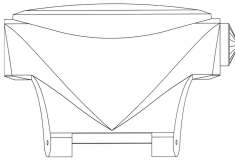

5/5. ábra

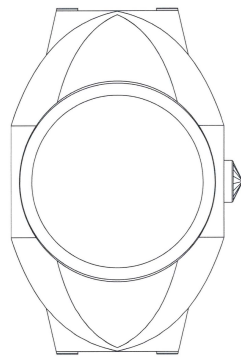

6/1. ábra

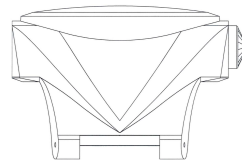

6/5. ábra

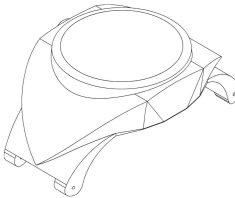

5/8. ábra

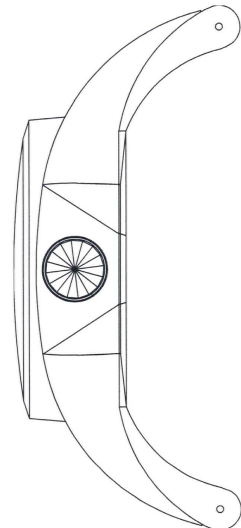

6/4. ábra

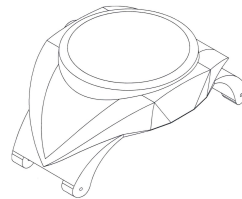

6/8. ábra

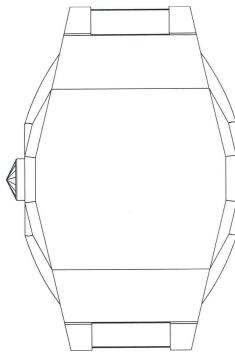

6/3. ábra

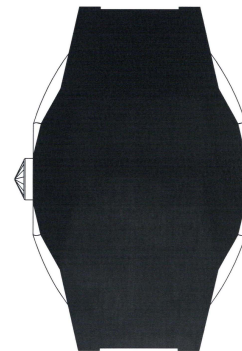

7/3. ábra

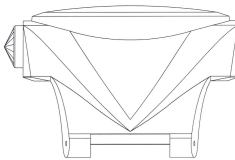

6/6. ábra

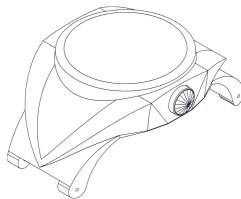

6/7. ábra

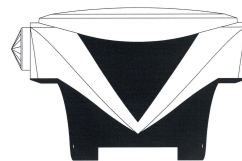

7/6. ábra

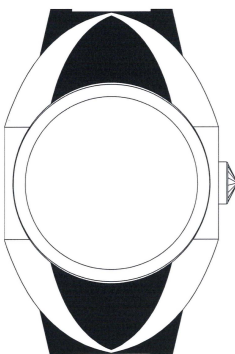

7/1. ábra

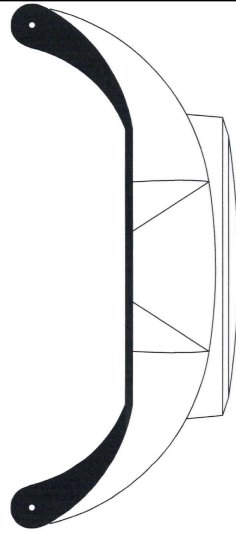
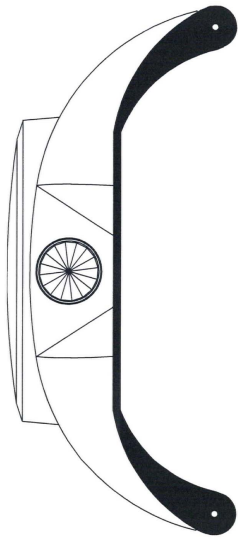

7/2. ábra

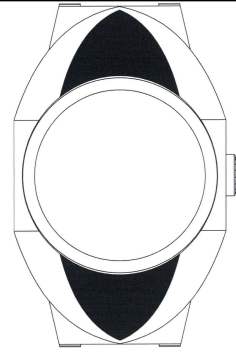

8/1. ábra

7/4. ábra

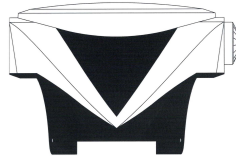
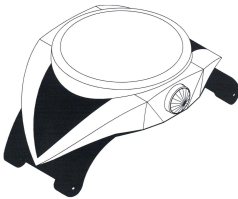

7/5. ábra

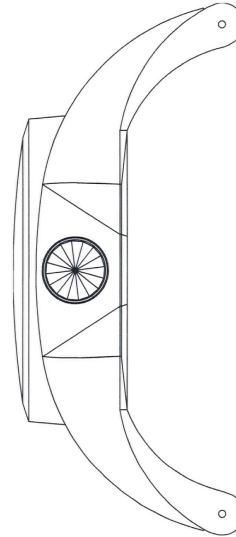

8/4. ábra

7/7. ábra

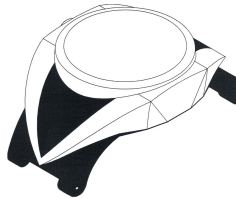

7/8. ábra

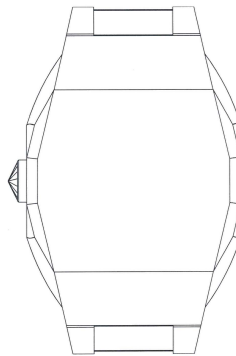
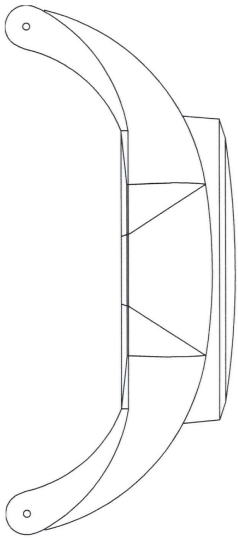

8/3. ábra

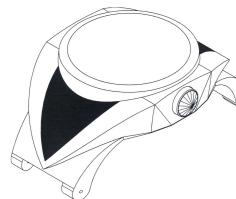

8/7. ábra

8/2. ábra

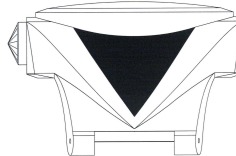
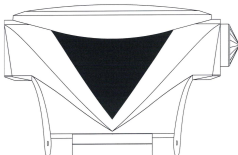

8/6. ábra

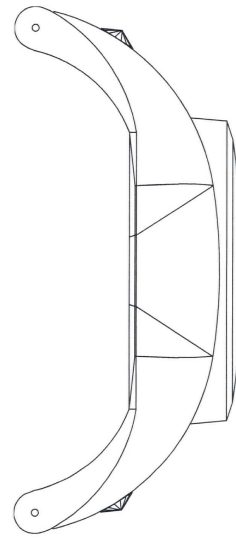

9/2. ábra

8/5. ábra

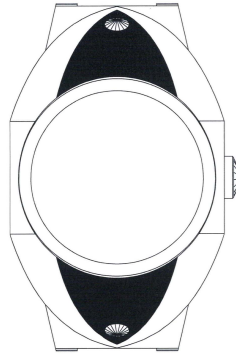
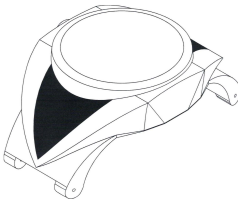

8/8. ábra

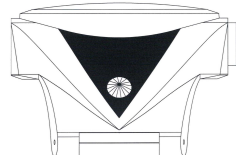

9/5. ábra

Megadott formatervezési mintaoltalmak

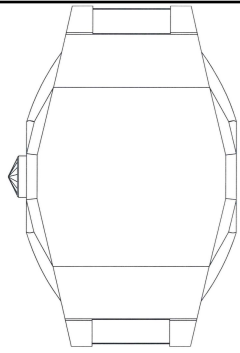

9/3. ábra

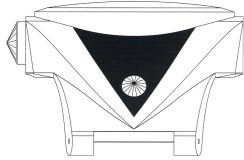

9/6. ábra

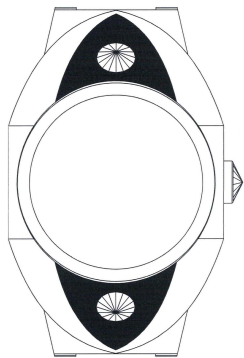

10/1. ábra

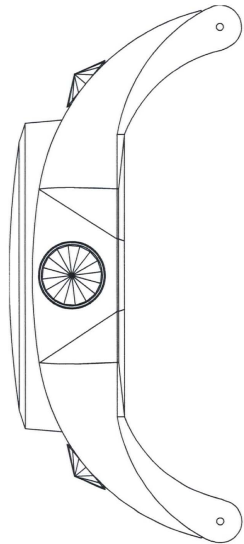

10/4. ábra

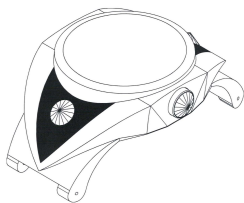

10/7. ábra

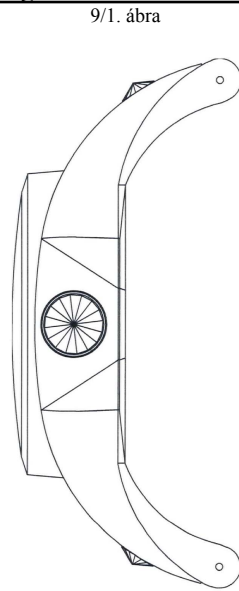

9/4. ábra

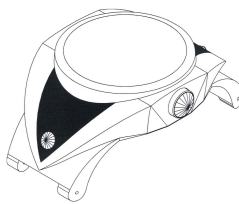

9/7. ábra

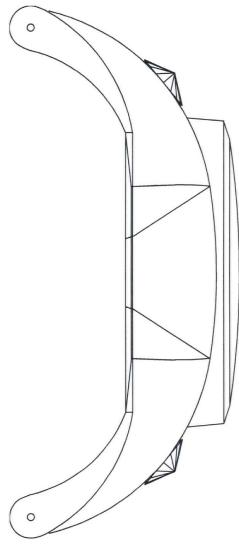

10/2. ábra

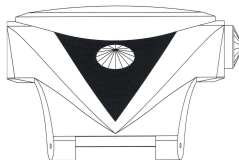

10/5. ábra

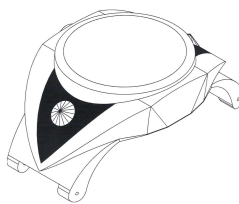

10/8. ábra

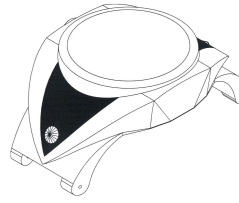

9/8. ábra

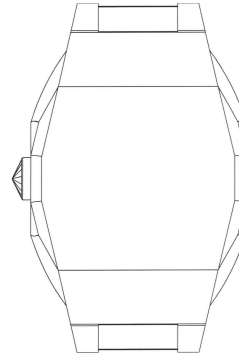

10/3. ábra

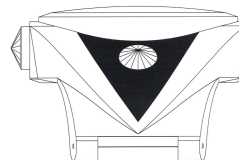

10/6. ábra

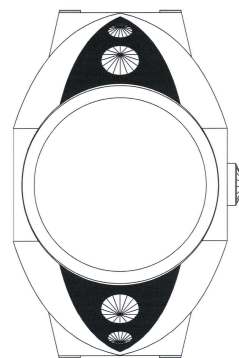

11/1. ábra

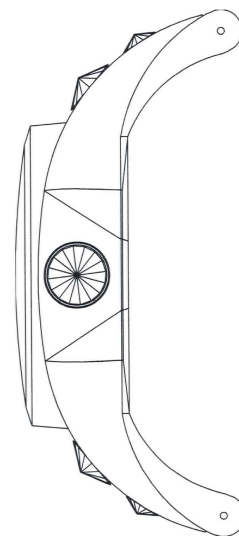

11/4. ábra

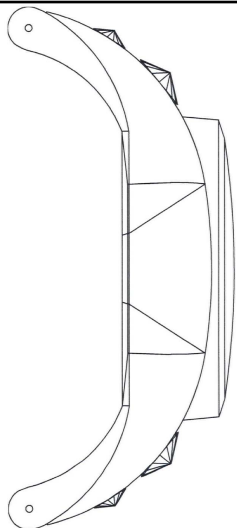

11/2. ábra

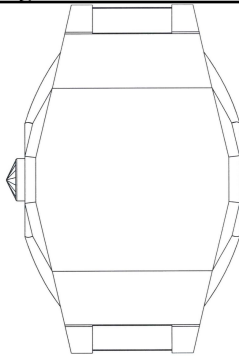

11/3. ábra

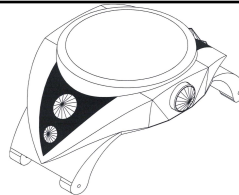

11/7. ábra

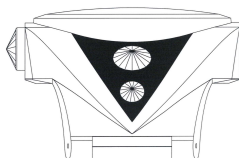

11/6. ábra

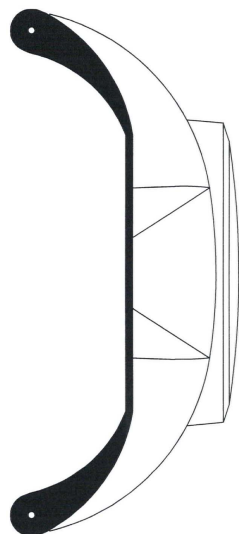

12/2. ábra

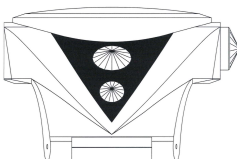

11/5. ábra

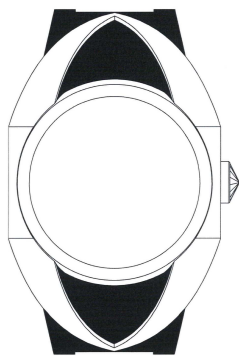

12/1. ábra



12/5. ábra

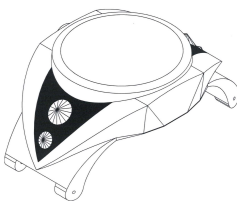

11/8. ábra

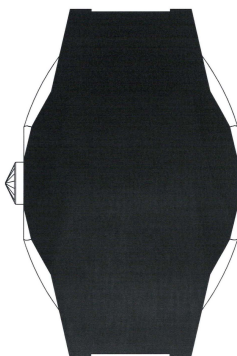

12/3. ábra

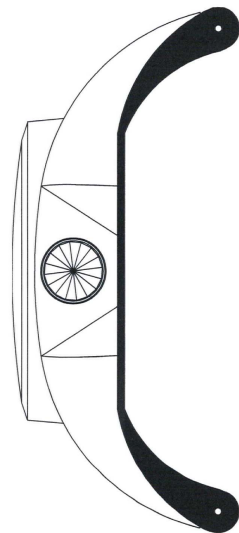

12/4. ábra

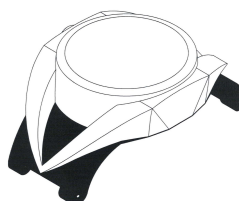

12/8. ábra

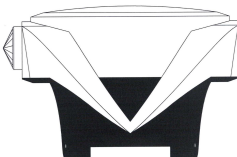

12/6. ábra

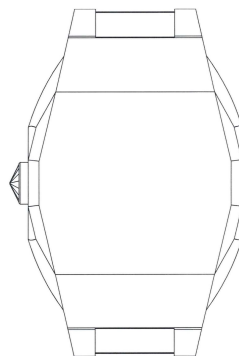

13/3. ábra

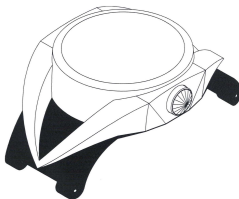
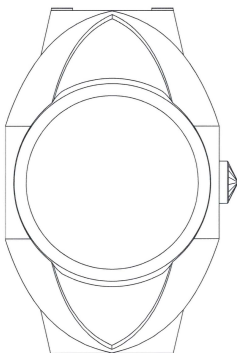

12/7. ábra

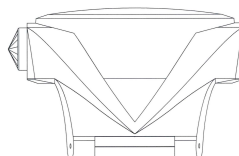

13/1. ábra

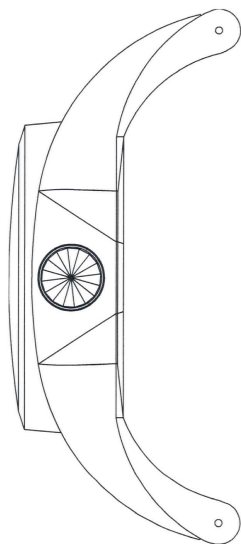

13/6. ábra

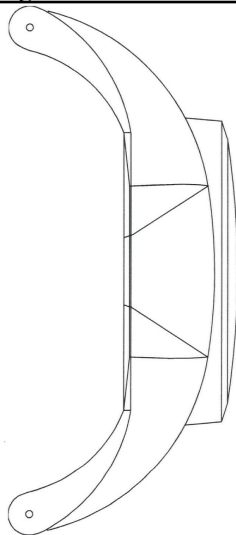

13/2. ábra

13/4. ábra

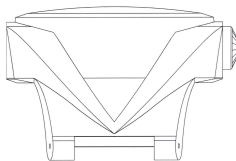
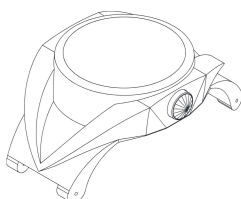

13/5. ábra

13/7. ábra

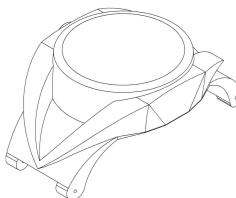

13/8. ábra

(51) 10-07

(11) 0092057 2014.03.12

(21) **D 13 00240**

(22) **2013.12.11.**

(72) Soltész-Nagy Attila, 1066 Budapest, Zichy Jenő u. 11. 5/23.a (HU)

(73) Soltész-Nagy Attila, 1066 Budapest, Zichy Jenő u. 11. 5/23.a (HU)

(54) Óra, óratokozat

(55)

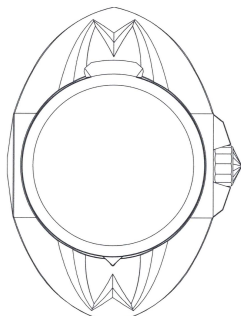

1/1. ábra

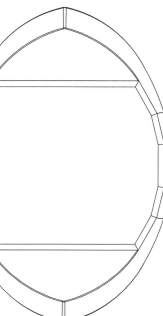
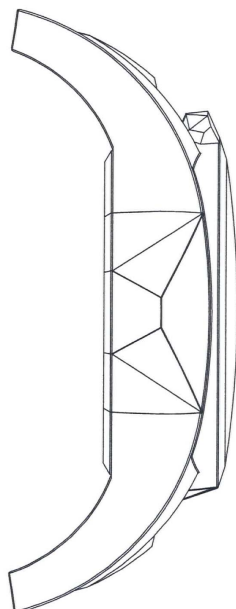

1/3. ábra

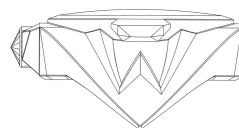

1/6. ábra

Megadott formatervezési mintaoltalmak

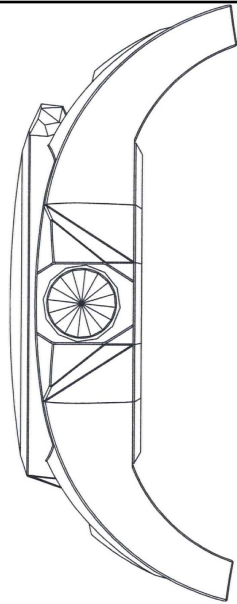

1/4. ábra

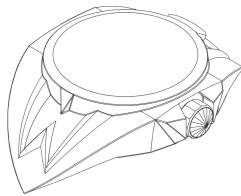

1/7. ábra

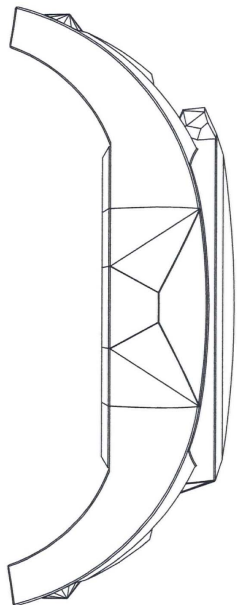

2/2. ábra

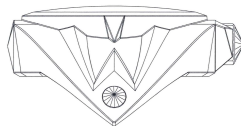

2/5. ábra

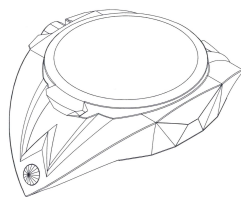

2/9. ábra

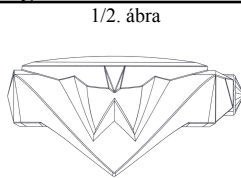

1/2. ábra

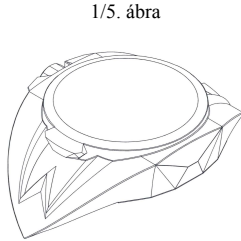

1/5. ábra

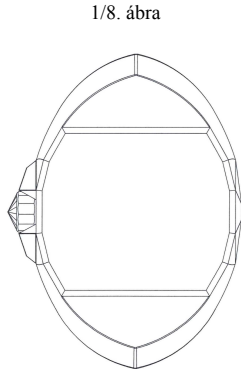

1/8. ábra

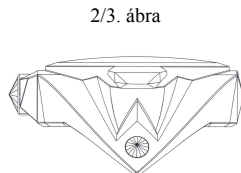

2/3. ábra

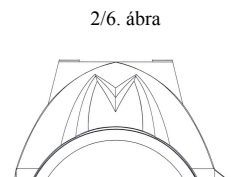

2/6. ábra

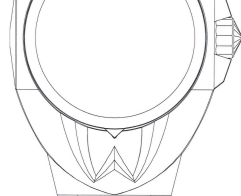

3/1. ábra

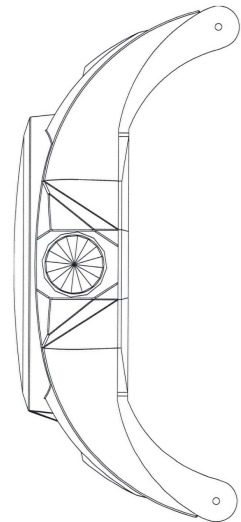

3/4. ábra

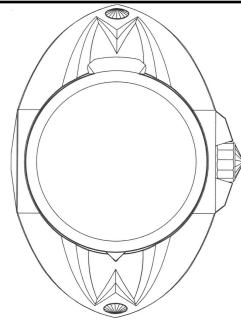

2/1. ábra

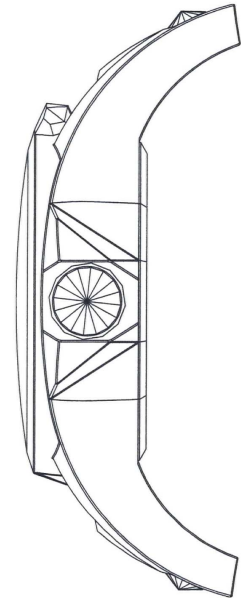

2/4. ábra

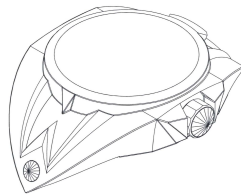

2/7. ábra

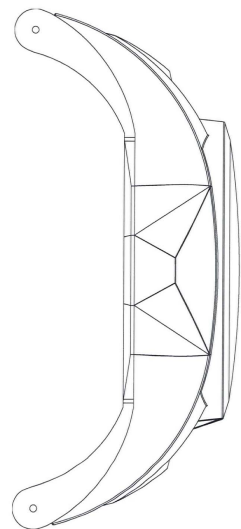

3/2. ábra

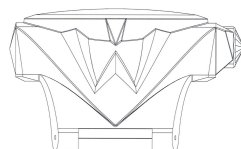

3/5. ábra

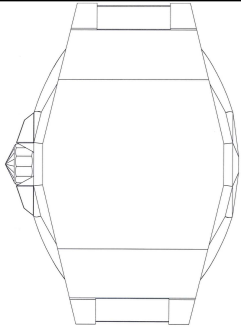

3/3. ábra

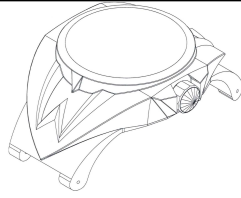

3/7. ábra

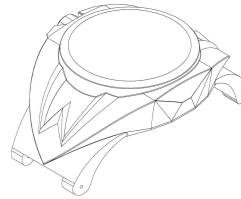

3/8. ábra

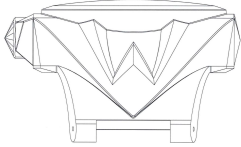

3/6. ábra

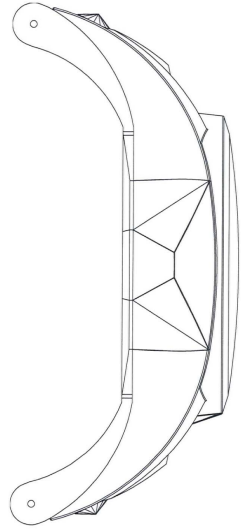

4/2. ábra

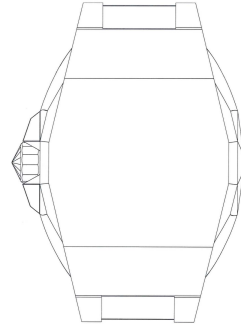

4/3. ábra

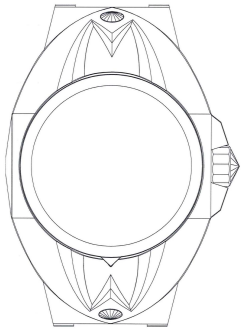

4/1. ábra

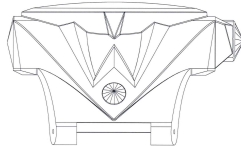

4/5. ábra

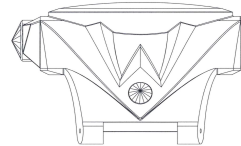

4/6. ábra

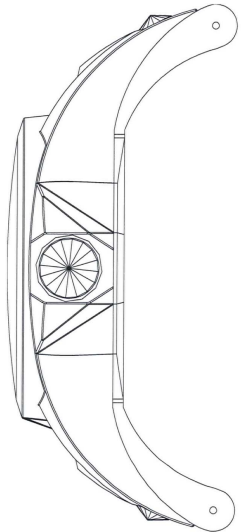

4/4. ábra

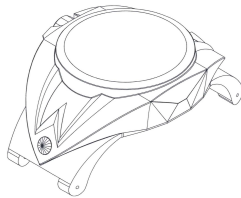

4/8. ábra

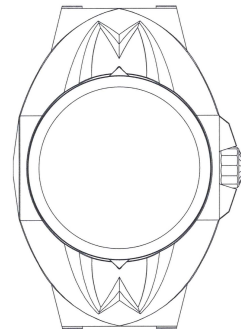

5/1. ábra

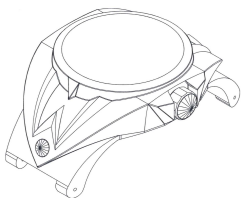

4/7. ábra

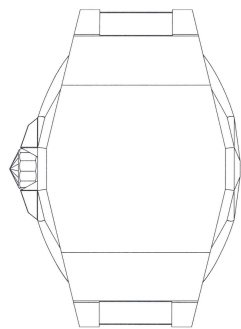

5/3. ábra

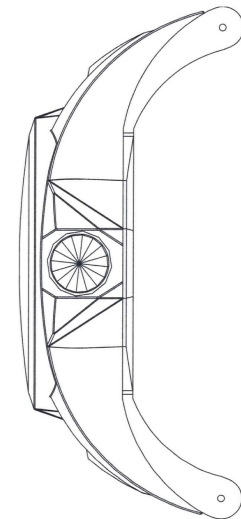

5/4. ábra

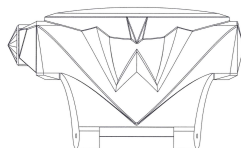

5/6. ábra

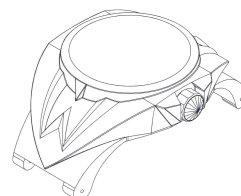

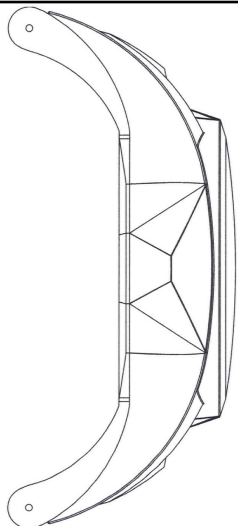

5/2. ábra

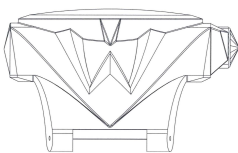

5/5. ábra

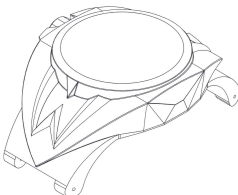

5/8. ábra

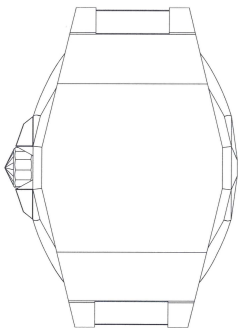

6/3. ábra

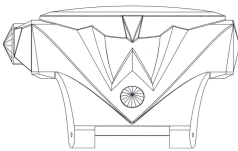

6/6. ábra

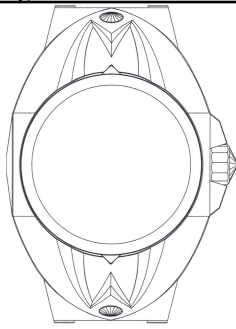

6/1. ábra

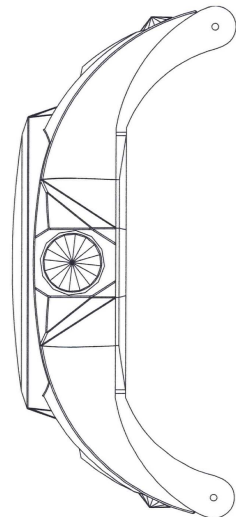

6/4. ábra

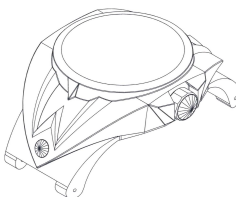

6/7. ábra

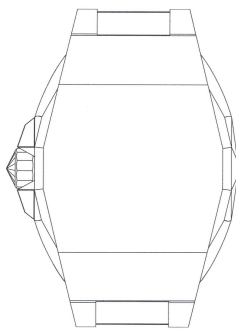

7/3. ábra

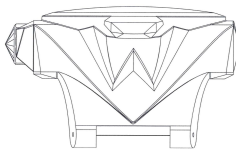

7/6. ábra

5/7. ábra

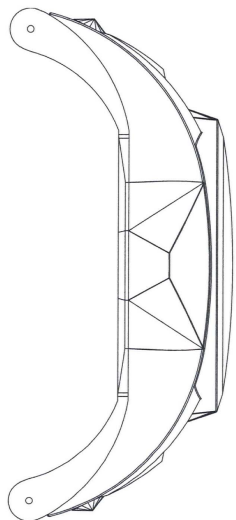

6/2. ábra

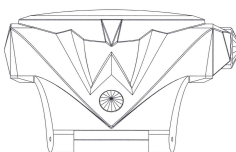

6/5. ábra

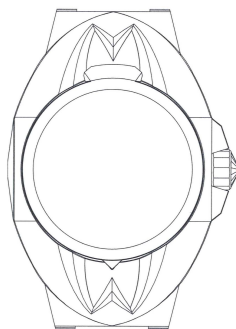

7/1. ábra

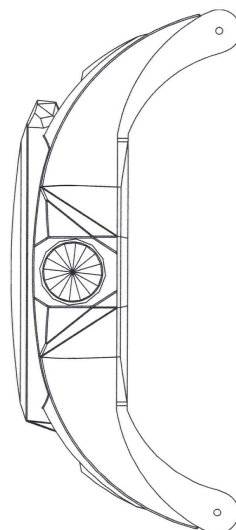

7/4. ábra

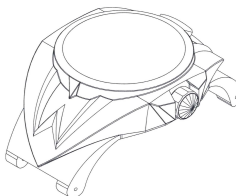

7/7. ábra

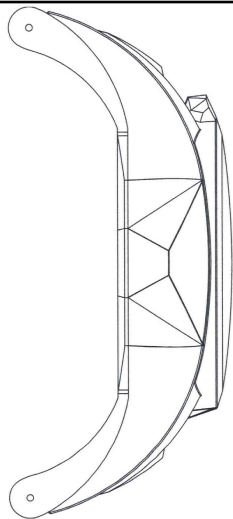

7/2. ábra

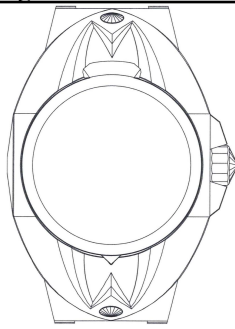

8/1. ábra

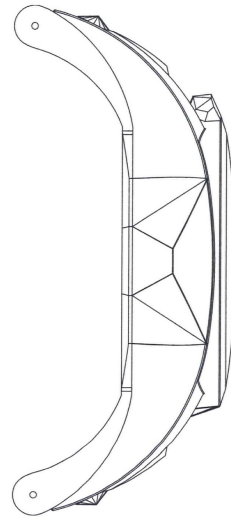

8/2. ábra

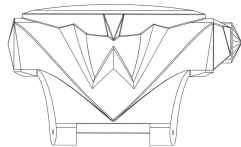

7/5. ábra

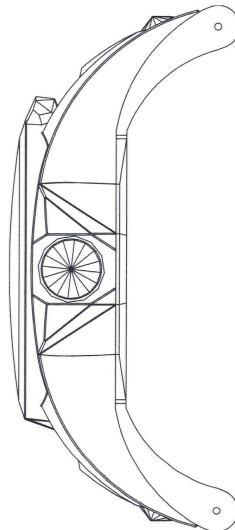

8/4. ábra

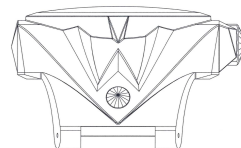

8/5. ábra

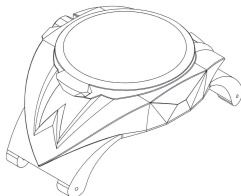

7/8. ábra

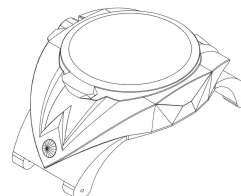

8/8. ábra

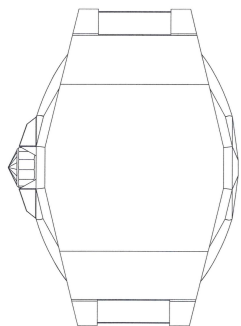

8/3. ábra

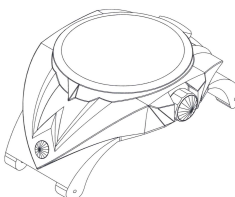

8/7. ábra

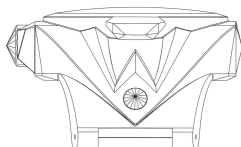

8/6. ábra

(51) 10-07

(11) 0092071 2014.04.15

(21) D 14 00016

(22) 2014.01.27.

(72) Soltész-Nagy Attila, 1066 Budapest, Zichy Jenő u. 11. 5/23.a (HU)

(73) Soltész-Nagy Attila, 1066 Budapest, Zichy Jenő u. 11. 5/23.a (HU)

(54) Óra, óratokozat, dísz tárgy

(55)

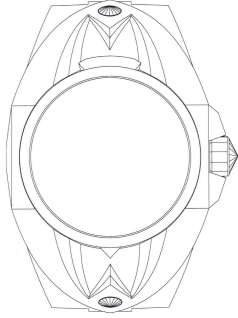

1/1. ábra

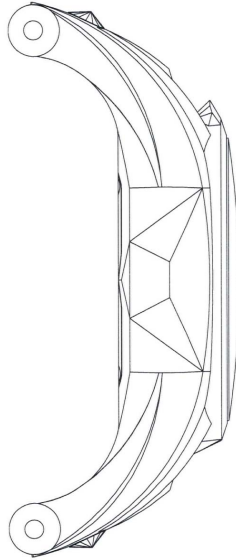

1/2. ábra

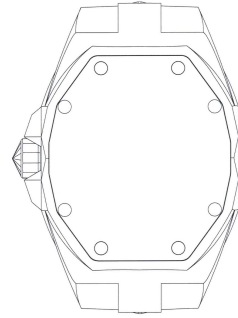

1/3. ábra

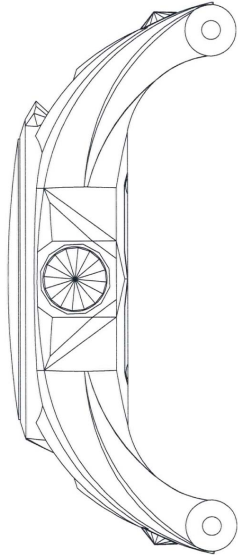

1/4. ábra

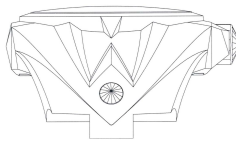

1/5. ábra

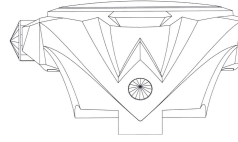

1/6. ábra

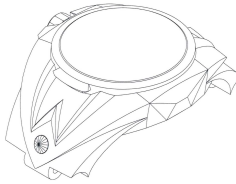

1/8. ábra

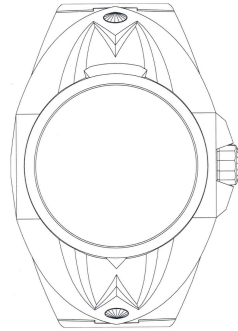

2/1. ábra

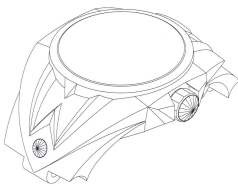

1/7. ábra

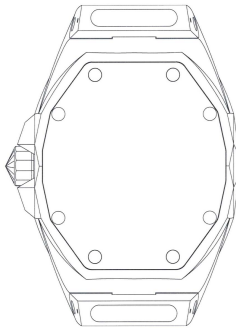

2/3. ábra

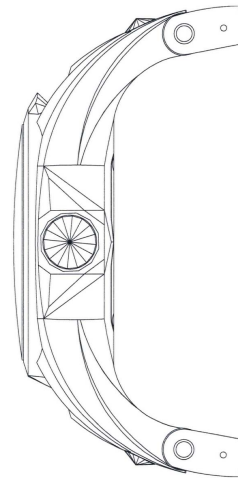

2/4. ábra

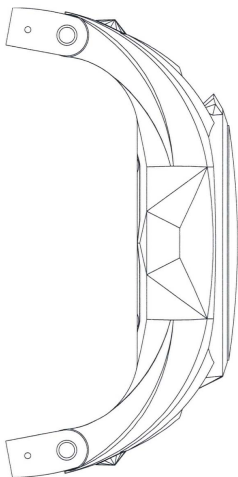

2/2. ábra

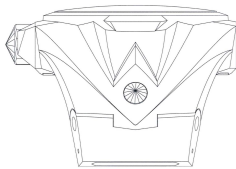

2/6. ábra

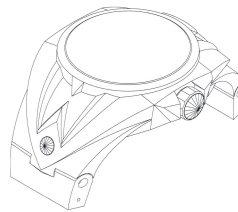

2/7. ábra

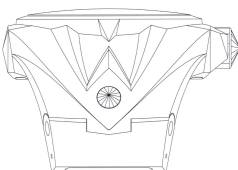

2/5. ábra

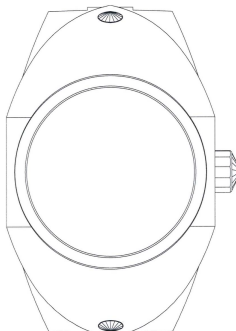

3/1. ábra

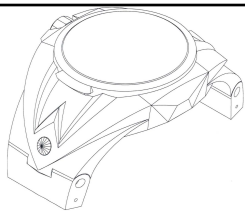

2/8. ábra

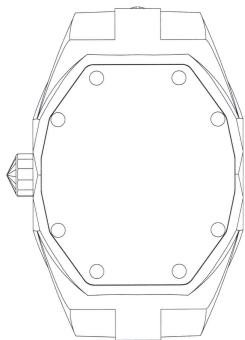

3/3. ábra

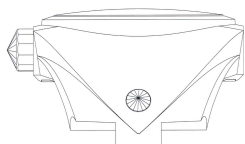

3/6. ábra

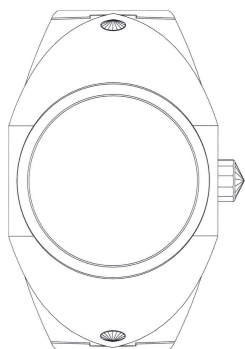

4/1. ábra

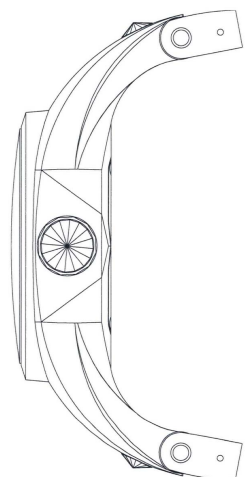

4/4. ábra

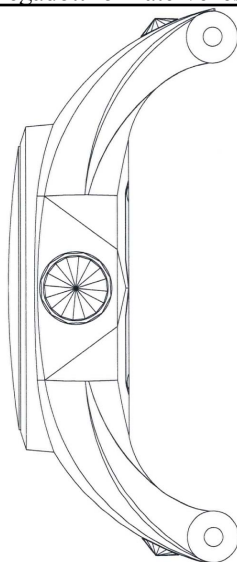
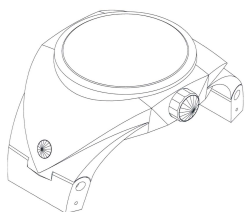

3/4. ábra

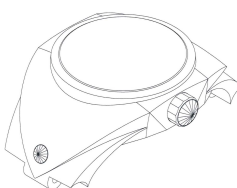

3/7. ábra

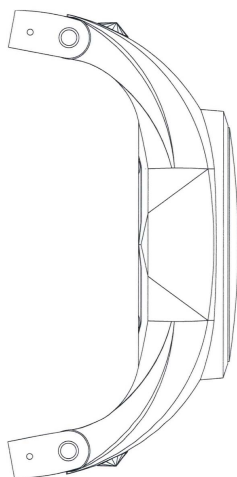

4/2. ábra

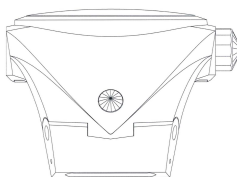

4/5. ábra

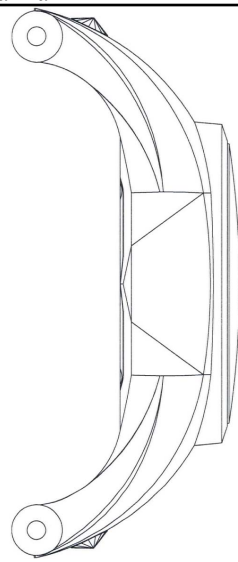
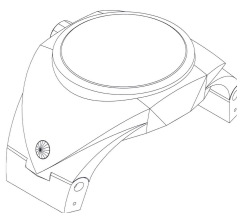

3/2. ábra

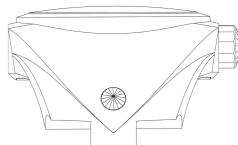

3/5. ábra

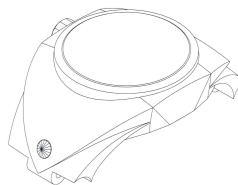

3/8. ábra

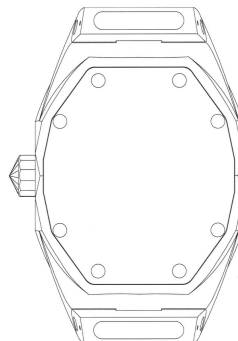

4/3. ábra

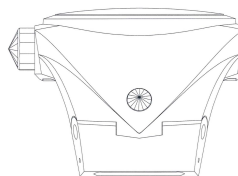

(51) 10-07

(11) 0092049 2014.03.12

(21) D 13 00244

(22) 2013.12.17.

(72) Soltész-Nagy Attila, 1066 Budapest, Zichy Jenő u. 11. 5/23.A (HU)

(73) Soltész-Nagy Attila, 1066 Budapest, Zichy Jenő u. 11. 5/23.A (HU)

(54) Óratok, óratokozat

(55)

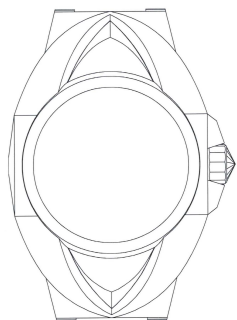

1/1. ábra

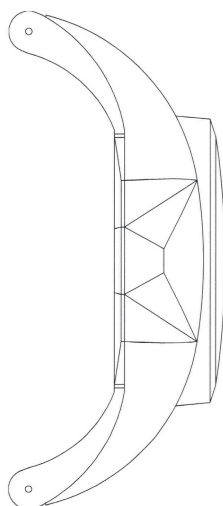

1/2. ábra

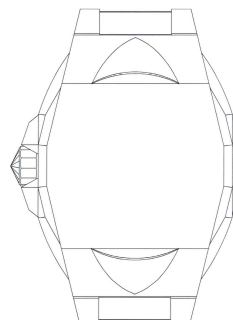

1/3. ábra

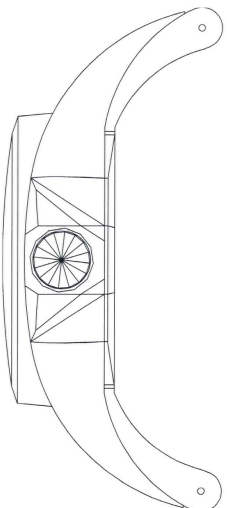

1/4. ábra

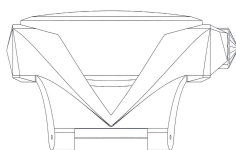

1/5. ábra

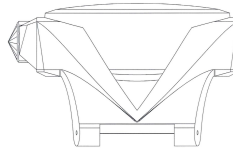

1/6. ábra

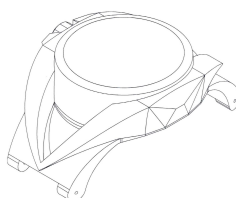

1/8. ábra

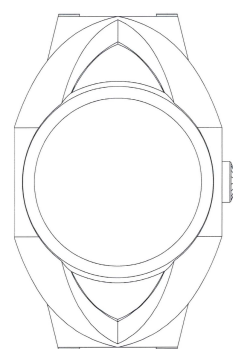

2/1. ábra

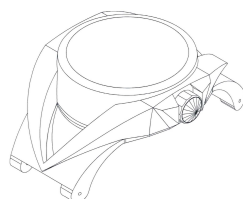

1/7. ábra

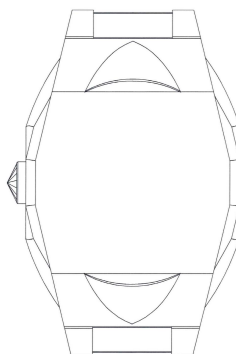

2/3. ábra

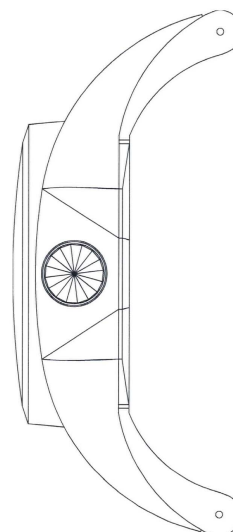

2/4. ábra

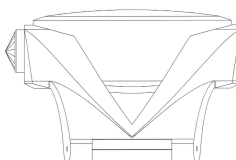

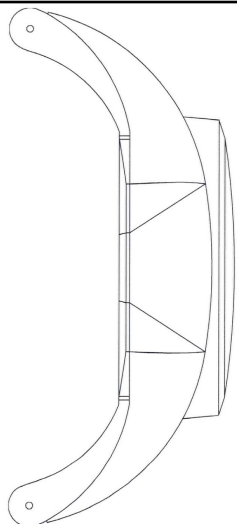

2/2. ábra

2/6. ábra

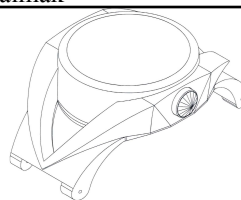

2/7. ábra

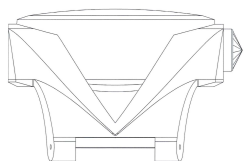

2/5. ábra

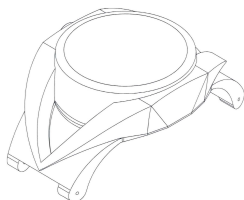

2/8. ábra

(51) 10-07

11. OSZTÁLY - DÍSZTÁRGYAK

(11) 0092046 2014.04.14

(21) D 13 00195

(22) 2013.10.21.

(72) Soltész-Nagy Attila, 1066 Budapest, Zichy Jenő u. 11. 5/23.A (HU)

(73) Soltész-Nagy Attila, 1066 Budapest, Zichy Jenő u. 11. 5/23.A (HU)

(54) Ékszer, dísz tárgy, medál, kulcstartó

(55)

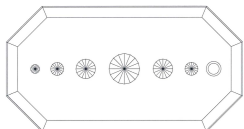

1/1. ábra



1/2. ábra

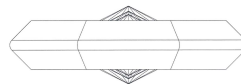

1/3. ábra

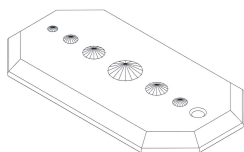

1/4. ábra

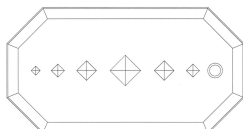

2/1. ábra

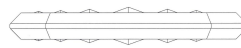

2/2. ábra

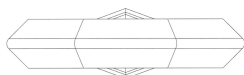

2/3. ábra

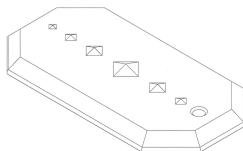

2/4. ábra

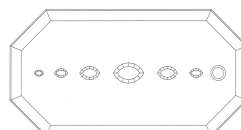

3/1. ábra

Megadott formatervezési mintaoltalmak

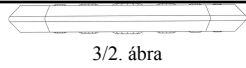

3/2. ábra



3/3. ábra

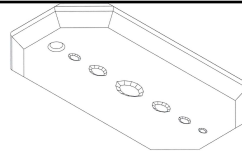

3/4. ábra

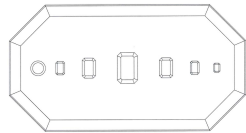

4/1. ábra

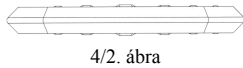

4/2. ábra

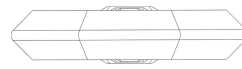

4/3. ábra

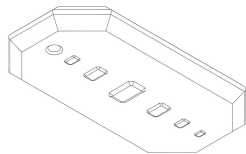

4/4. ábra

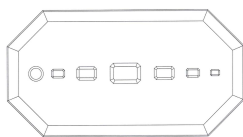

5/1. ábra

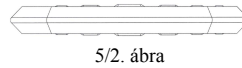

5/2. ábra

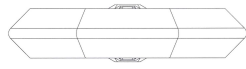

5/3. ábra

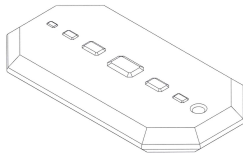

5/4. ábra

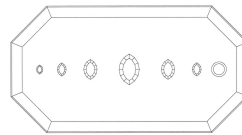

6/1. ábra

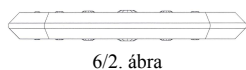

6/2. ábra

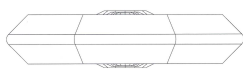

6/3. ábra

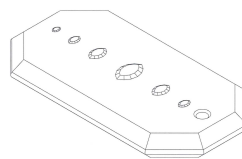

6/4. ábra

- (51) 11-01
03-01
11-02

(11) 0092050 2014.03.11

(21) **D 13 00204**

(22) **2013.11.06.**

(72) Oláh Csaba, 6723 Szeged, Úrhajós u. 5/b (HU)

(73) Oláh Csaba, 6723 Szeged, Úrhajós u. 5/b (HU)

(54) Virágdekorációk oldalnyílásos vázában

(55)



1/1. ábra



1/2. ábra



2/1. ábra



3/1. ábra



4/1. ábra



5/1. ábra



6/1. ábra



7/1. ábra



8/1. ábra



9/1. ábra



10/1. ábra

(51) 11-02

12. OSZTÁLY - SZÁLLÍTÓ- ÉS EMELŐBERENDEZÉSEK

(11) 0092053 2014.03.11

(21) D 13 00207

(22) 2013.11.18.

(72) Szász Zoltán 100%, 1136 Budapest, Tátra utca, 11/A IV. em/3 (HU)

(73) Szász Zoltán 100%, 1136 Budapest, Tátra utca, 11/A IV. em/3 (HU)

(54) Zárt karosszériás elektromos tricikli

(55)



1/1. ábra



1/2. ábra



1/3. ábra



1/4. ábra



1/5. ábra



1/6. ábra



1/7. ábra



1/8. ábra



1/9. ábra

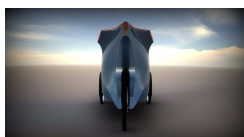

1/10. ábra

(51) 12-11

15. OSZTÁLY - GÉPEK, MELYEK MÁSUTT NEM SZEREPELNEK

(11) 0092042 2014.04.14

(21) **D 13 00063**

(22) **2013.04.04.**

(72) Béda Ferenc, 8800 Nagykanizsa, Gárdonyi G. u. 46/a (HU)

(73) Béda Ferenc, 8800 Nagykanizsa, Gárdonyi G. u. 46/a (HU)

(74) Székely Éva, 1123 Budapest, Avar u. 23/b. (HU)

(54) Manométer tűszelep

(55)

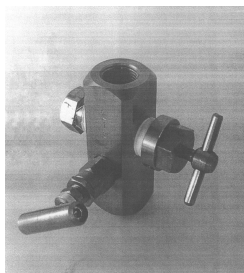

1/1. ábra

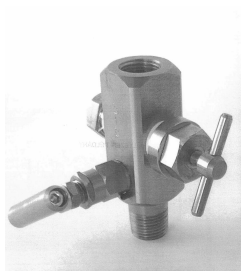

2/1. ábra



2/2. ábra

(51) 15-02

23-01

21. OSZTÁLY - JÁTÉKOK, JÁTÉKSZEREK, SÁTRAK ÉS SPORTCIKKEK

(11) 0092052 2014.03.11

(21) **D 13 00211**

(22) **2013.11.21.**

(72) Borbély Péter, 1116 Budapest, Sípos Pál u. 16. (HU)

Gulyás Gyula, 2040 Budaörs, Rézvirág u. 6. (HU)

(73) Borbély Péter, 1116 Budapest, Sípos Pál u. 16. (HU)

Gulyás Gyula, 2040 Budaörs, Rézvirág u. 6. (HU)

(54) Lábbal hajtható motor gyermekek számára

(55)



1/1. ábra

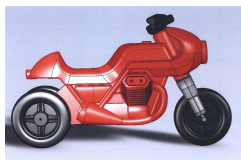

1/2. ábra



1/3. ábra



1/4. ábra



1/5. ábra



1/6. ábra



1/7. ábra

(51) 21-01

(11) 0092077 2014.04.14

(21) **D 13 00252**

(22) **2013.12.20.**

(72) dr. Horváth Sándor, 5500 Gyomaendrőd, Mikszáth Kálmán utca 33. (HU)

(73) dr. Horváth Sándor, 5500 Gyomaendrőd, Mikszáth Kálmán utca 33. (HU)

(74) dr. Szováti Szabolcs, 9400 Sopron, Várkerület 10. (HU)

(54) Gyermekjáték

(55)



1/1. ábra



1/2. ábra

(51) 21-01

(11) 0092047 2014.04.14

(21) **D 13 00154**

(22) **2013.08.15.**

(72) Katona Bernadett Márta, 2000 Szentendre, Vasvári Pál u. 11. (HU)

(73) Katona Bernadett Márta, 2000 Szentendre, Vasvári Pál u. 11. (HU)

(54) Kirakós játék

(55)

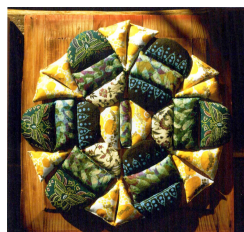

1/1. ábra



2/1. ábra

(51) 21-01

(11) 0092041 2014.04.14

(21) **D 13 00095**

(22) **2013.05.08.**

(72) Szórá Erika, 1163 Budapest, Lucfenyő u. 34. (HU)

(73) Szórá Erika, 1163 Budapest, Lucfenyő u. 34. (HU)

(54) 3 dimenziós labirintus logikai játék

(55)

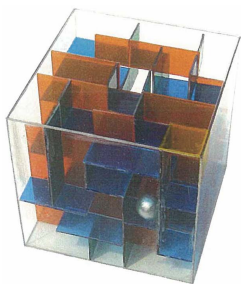

1/1. ábra

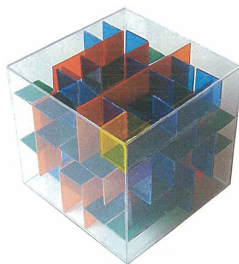

1/2. ábra

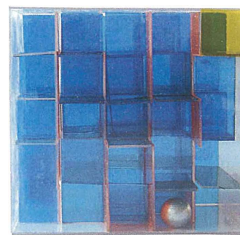

1/3. ábra



1/4. ábra

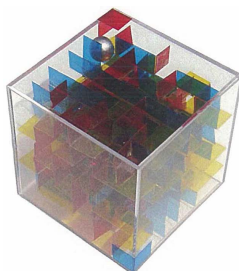

1/5. ábra

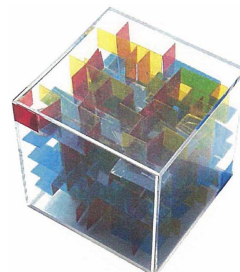

1/6. ábra



1/7. ábra



1/8. ábra

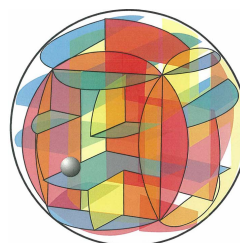

2/1. ábra

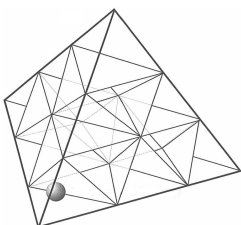

3/1. ábra

(51) 21-01

22. OSZTÁLY - FEGYVEREK, PIROTECHNIKAI CIKKEK, VADÁSZATI, HALÁSZATI, VALAMINT KÁRTÉKONY ÁLLATOK IRTÁSÁRA SZOLGÁLÓ TERMÉKEK

(11) 0092074 2014.04.16

(21) D 14 00006

(22) 2014.01.14.

(72) Weigl Árpád 100%, 2045 Törökbálint, Ady Endre u. 53. (HU)

(73) Beo-Pa kft. 100%, 1122 Budapest, Kék golyó u. 6. (HU)

(74) Hergár Jenő, 1014 Budapest, Balta köz 4. (HU)

(54) Mágneses közdarab fegyverkiegészítőkhoz

(55)

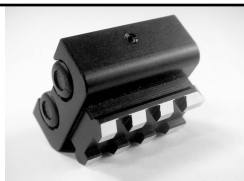

1/1. ábra



1/2. ábra



1/3. ábra



1/4. ábra

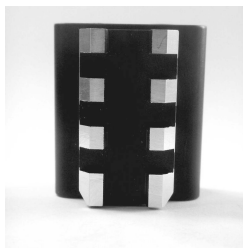

1/5. ábra

(51) 22-04

23. OSZTÁLY - FOLYADÉKELOSZTÓ BERENDEZÉSEK, EGÉSZSÉGÜGYI, FŰTŐ-, SZELLŐZTETŐ, ÉS LÉGKONDITIONÁLÓ BERENDEZÉSEK, SZILÁRD FŰTŐANYAGOK

(11) 0092048 2014.04.14

(21) D 13 00175

(22) 2013.09.26.

(72) Sápy László István, 2021 Tahitótfalu, Kossuth Lajos u. 10. (HU)

(73) Sápy László István, 2021 Tahitótfalu, Kossuth Lajos u. 10. (HU)

(54) Cserépkályha és alkotóeleme

(55)



1/1. ábra



3/1. ábra



2/1. ábra



3/2. ábra



5/1. ábra



6/2. ábra



2/2. ábra

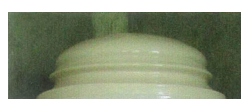

4/1. ábra

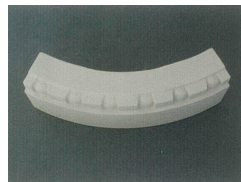

5/2. ábra

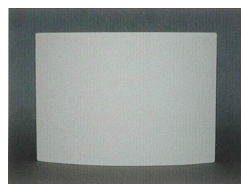

7/1. ábra

Megadott formatervezési mintaoltalmak



4/2. ábra

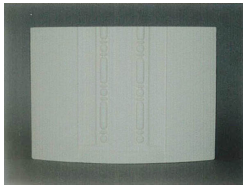

6/1. ábra

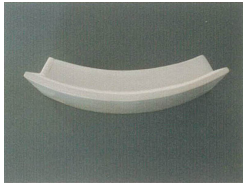

7/2. ábra



10/1. ábra

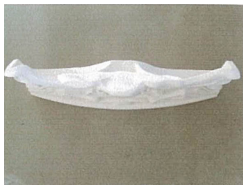

11/2. ábra



13/1. ábra



14/2. ábra



16/1. ábra



8/1. ábra



10/2. ábra



12/1. ábra

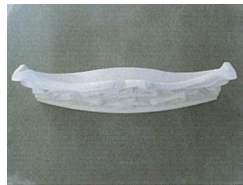

13/2. ábra

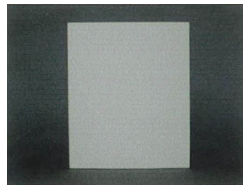

15/1. ábra

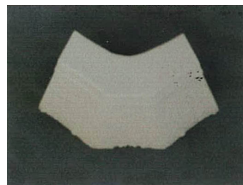

16/2. ábra

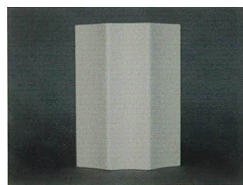

18/1. ábra



9/1. ábra



11/1. ábra



12/2. ábra

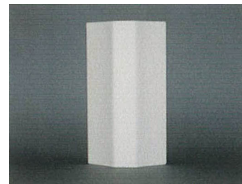

14/1. ábra



15/2. ábra

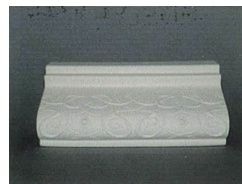

17/1. ábra



18/2. ábra



17/2. ábra

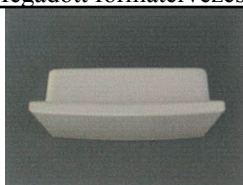

19/2. ábra



20/1. ábra

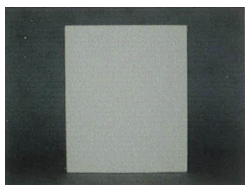

19/1. ábra

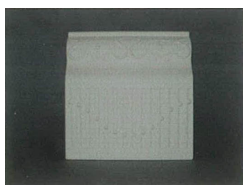

21/1. ábra



21/2. ábra



20/2. ábra

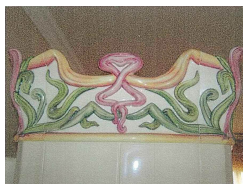

23/1. ábra

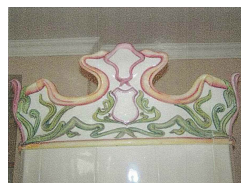

24/1. ábra

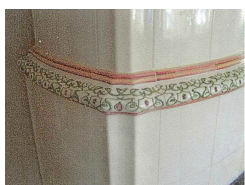

22/1. ábra



25/1. ábra

(51) 23-03
25-01

24. OSZTÁLY - ORVOSI ÉS LABORATÓRIUMI FELSZERELÉSEK

(11) 0092051 2014.03.14

(21) **D 13 00209**

(22) **2013.11.20.**

(72) Ranyák György, 1094 Budapest, Tompa u. 15/b (HU)

(73) Ranyák György, 1094 Budapest, Tompa u. 15/b (HU)

(74) dr. Mikófalvi Gábor, 1196 Budapest, Fő u. 111. (HU)

(54) Porszívóhoz csatlakoztatható orrszívó

(55)



1/1. ábra



1/2. ábra



1/3. ábra



1/4. ábra



1/5. ábra

(51) 24-04

25. OSZTÁLY - ÉPÜLETSZERKEZETEK, ÉPÍTÉSZETI ELEMEK

(11) 0092073 2014.04.16

(21) D 14 00001

(22) 2013.12.30.

(72) Vizi Balázs, 1192 Budapest, Kós Károly tér 11. fsz. 2. (HU)

(73) Vizi Balázs, 1192 Budapest, Kós Károly tér 11. fsz. 2. (HU)

(54) Moaré effektus alapján kialakított burkolóelem

(55)

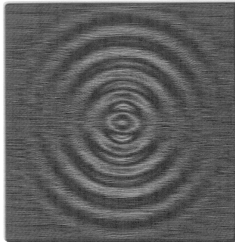

1/1. ábra

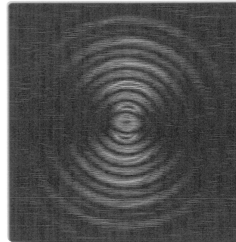

1/2. ábra

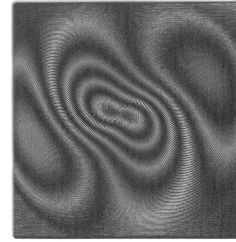

2/1. ábra

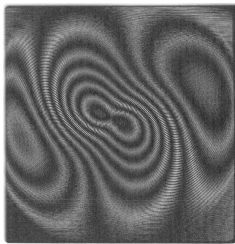

2/2. ábra

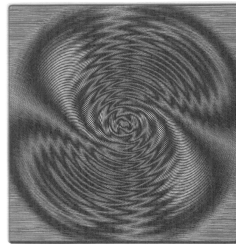

3/1. ábra

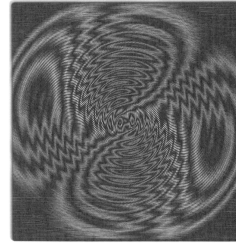

3/2. ábra

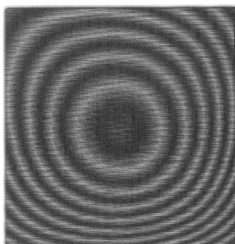

4/1. ábra

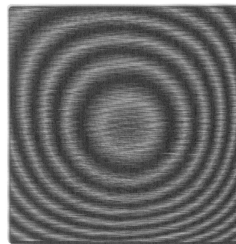

4/2. ábra

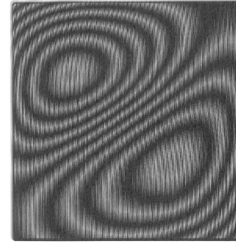

5/1. ábra

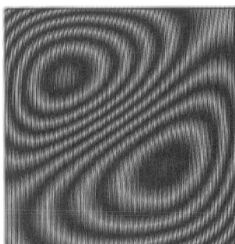

5/2. ábra

(51) 25-01

A rovat 26 darab közlést tartalmaz.

Formatervezési mintaoltalom megújítása

(11) **0088022**
(21) **D 98 00499**
(22) **1998.11.19.**
(54) Szikvízpalack

(11) **0090133**
(21) **D 04 00006**
(22) **2004.01.08.**
(54) Porszívós orrszívó

(11) **0090361**
(21) **D 04 00198**
(22) **2004.06.07.**
(54) Utasváró pavilon

(11) **0091217**
(21) **D 08 00210**
(22) **2008.07.17.**
(54) Hullámos nyomókar

(11) **0091326**
(21) **D 09 00012**
(22) **2009.02.02.**
(54) Pálinkás palack

(11) **0091334**
(21) **D 09 00015**
(22) **2009.02.05.**
(54) Orrszívó

(11) **0091363**
(21) **D 08 00251**
(22) **2008.10.15.**
(54) Reklámhordozó

(11) **0091428**
(21) **D 09 00110**
(22) **2009.06.08.**
(54) Széndioxid gázfürdő kád

A rovat 8 darab közlést tartalmaz.

Vegyes formatervezési mintaoltalmi közlemények

Képviselő megszűnése

- (11) 0091347
 - (21) D 09 00010
 - (73) Bíró Tamás, Nyíregyháza (HU)
 - (74) Székely Éva egyéni szabadalmi ügyvivő, Budapest
-

- (11) 0091403
 - (21) D 09 00011
 - (73) Bíró Tamás, Nyíregyháza (HU)
Csató János, Debrecen (HU)
 - (74) Székely Éva egyéni szabadalmi ügyvivő, Budapest
-

A rovat 2 darab közlést tartalmaz.

Név-, illetve címváltozás

- (11) 0091225
 - (21) D 08 00017
 - (54) Hordozható reklámtábla
 - (73) Koncz Károly, Budapest (HU)
-

A rovat 1 darab közlést tartalmaz.

NEMZETI VÉDJEGYKÖZLEMÉNYEK

Védjegybejelentések meghirdetése

(210) M 13 02724

(220) 2013.09.19.

(731) Verebélyi János, Nyíregyháza (HU)

(546) **WoodEX**

(511) 16 Papír, karton.

20 Bútorok, tükrök, keretek, fából, parafából.

(210) M 13 02802

(220) 2013.09.26.

(731) Schiszler Péter 50%, Budapest (HU)

Zombos-Drink Kft. 50%, Soltvadkert (HU)

(740) Nagy Róbert Gábor Ügyvédi Iroda, Budapest

(541) **Az Alföld gyümölcseinek legjava**

(511) 33 Alkoholtartalmú italok (a sörök kivételével) (az osztály betűrend szerinti jegyzékében szereplő valamennyi áru).

(210) M 13 03668

(220) 2013.12.04.

(731) DIGI Távközlési és Szolgáltató Kft., Budapest (HU)

(740) dr. Krzyzewsky Beáta, Krzyzewsky Ügyvédi Iroda, Budapest

(541) **DIGI NET MOBIL**

(511) 9 Hangok vagy képek rögzítésére, továbbítására, másolására szolgáló készülékek; digitális rögzítésű média; számítógépes programok, szoftverek, szoftveralkalmazások.

16 Távközléshez kapcsolódó nyomdaipari termékek.

35 Távközlési szolgáltatásokhoz kapcsolódó kereskedelmi ügyletek; távközlési szolgáltatásokhoz kapcsolódó kereskedelmi adminisztráció; előfizetések intézése távközlési szolgáltatásokhoz mások számára; számlázás; reklámozás.

38 Távközlés.

39 Elektronikus úton rögzített adatok vagy dokumentumok fizikai tárolása; postaküldemények továbbítása; raktározás, tárolás.

41 On-line elérhető elektronikus publikációk; rádió- és televízióprogramok készítése.

42 Adatok vagy dokumentumok átalakítása fizikai médiumból elektronikus médiumba; elektronikus adattárolás; szoftverek, mint szolgáltatások; számítógép-szoftver fenntartása; számítástechnikával és programozással kapcsolatos információk nyújtása weboldalon keresztül; hosting szolgáltatások web oldalakhoz; számítógépes rendszerek tervezése; számítógépprogramok kidolgozása, installációja.

(210) M 13 03669

(220) 2013.12.04.

(731) DIGI Távközlési és Szolgáltató Kft., Budapest (HU)

(740) dr. Krzyzewsky Beáta, Krzyzewsky Ügyvédi Iroda, Budapest

(541) **DIGI MOBILNET**

(511) 9 Hangok vagy képek rögzítésére, továbbítására, másolására szolgáló készülékek; digitális rögzítésű média; számítógépes programok, szoftverek, szoftveralkalmazások.

16 Távközléshez kapcsolódó nyomdaipari termékek.

35 Távközlési szolgáltatásokhoz kapcsolódó kereskedelmi ügyletek; távközlési szolgáltatásokhoz kapcsolódó

kereskedelmi adminisztráció; előfizetések intézése távközlési szolgáltatásokhoz mások számára; számlázás; reklámozás.

38 Távközlés.

39 Elektronikus úton rögzített adatok vagy dokumentumok fizikai tárolása; postaküldemények továbbítása; raktározás, tárolás.

41 On-line elérhető elektronikus publikációk; rádió- és televízióprogramok készítése.

42 Adatok vagy dokumentumok átalakítása fizikai médiumból elektronikus médiumba; elektronikus adattárolás; szoftverek, mint szolgáltatások; számítógép-szoftver fenntartása; számítástechnikával és programozással kapcsolatos információk nyújtása weboldalon keresztül; hosting szolgáltatások web oldalakhoz; számítógépes rendszerek tervezése; számítógépprogramok kidolgozása, installációja.

(210) M 13 03677

(220) 2013.12.06.

(731) Nagy László, Füzesabony (HU)

(546)



(511) 29 Magyarországról származó sajtok.

(210) M 13 03712

(220) 2013.12.10.

(731) INNOSMART Informatikai Szolgáltató Kft., Budapest (HU)

(740) Balogh Orsolya, Budapest

(546)



(511) 9 Számítógépes szoftverek.

35 Adatgyűjtés kereskedelmi ügyletekről; adatkutatás számítógép fájlokban mások számára; adóbevallások elkészítése; árösszevetési szolgáltatások; áruk bemutatása kommunikációs médiában, kiskereskedelmi célokból; becslés kereskedelmi ügyletekben; beszerzői szolgáltatások [árúk illetve szolgáltatások beszerzése] mások számára; bérszámfejtés; eladási propaganda mások számára; elosztó-, adagolóautomaták kölcsönzése; előfizetések intézése távközlési szolgáltatásokhoz mások számára; gazdasági előrejelzések; hirdetési oldalak készítése; információ és tanácsadás fogyasztóknak [fogyasztói tanácsadás]; információk számítógépes adatbázisokba való rendezése; információknak számítógépes adatbázisokba való szerkesztése; iratmásolás; irodagépek és készülékek kölcsönzése*; kereskedelmi információs ügynökségek; kereskedelmi vagy reklámcélú kiállítások szervezése; kereskedelmi vagy reklámcélú vásárok szervezése; konzultáció személyzeti kérdésekben; könyvelés; könyvvizsgálat; közvéleménykutatás; kutatások ügyletekkel kapcsolatban; marketing; mások áruai és szolgáltatásai engedélyezésének kereskedelmi adminisztrációja; on-line hirdetői tevékenység számítógépes hálózaton; outsourcing szolgáltatások [üzleti segítségnyújtás]; önköltség-elemzés; piaci tanulmányok; piackutatás; segítségnyújtás kereskedelmi vagy iparvállalatok irányításában; segítségnyújtás üzletvezetéshez; statisztikák összeállítása; szakmai konzultációk üzleti ügyekben; szakvéleményadás gazdasági ügyekben; számítógépes nyilvántartások kezelése; számlakivonatok összeállítása; számlázás; személyzet kiválasztása pszichológiai eljárásokkal; szövegfeldolgozás; telefonos üzenetközvetítés [telefonon el nem érhető személyeknek]; telemarketing szolgáltatások; titkársági szolgáltatások; üzleti felvilágosítás, tájékoztatás; üzleti

Nemzeti védjegybejelentések meghirdetése

információk; üzleti menedzselés előadóművészek részére; üzletszervezési és üzletvezetési tanácsadás; üzletszervezési tanácsadás; üzletvezetési konzultáció; üzletvezetési tanácsadó szolgálatok.

42 Adatok vagy dokumentumok átalakítása fizikai médiumból elektronikus médiumba; dokumentumok digitalizálása [szkennelés]; hálózati kiszolgálók [web szerverek] bérlete; hosting szolgáltatások web oldalakhoz; kutatás és fejlesztés mások részére; kutatómotorok biztosítása az internethez; minőség-ellenőrzés; műszaki kutatás; műszaki szakértői tevékenység; műszaki tervtanulmányok készítése; szakvélemények adása mérnöki munkákkal kapcsolatban; számítógép programok adatainak és adatoknak az átalakítása; számítógép programok installációja; számítógép programok sokszorosítása; számítógép szoftver tanácsadás; számítógép vírusvédelmi szolgáltatások; számítógépek kölcsönzése; számítógépes adatok helyreállítása; számítógépes rendszerek elemzése; számítógépes rendszerek távfelügyelete [monitoring]; számítógépes rendszerek tervezése; számítógéphardver tervezésével és fejlesztésével kapcsolatos tanácsadás; számítógépprogramok kidolgozása; számítógépprogramok korszerűsítése; számítógépprogramok kölcsönzése; számítógép-programozás; számítógép-szoftver fenntartása; web oldalak alkotása és fenntartása mások számára.

(210) M 13 03788

(220) 2013.12.17.

(731) Kapacitásbörze Kereskedelmi és Szolgáltató Kft., Pilisborosjenő (HU)

(740) dr. Hazai Kinga, Dr. Kéri - Dr. Hazai Ügyvédi Iroda, Budapest

(546)



(511) 10 Ortopédiai cikkek.

27 Padlóburkolatok.

(210) M 13 03864

(220) 2013.12.21.

(731) Univer Szövetkezeti Zrt., Kecskemét (HU)

(546)



(511) 29 Hús, hal-, baromfi- és vadhús; húskivonatok; tartósított, szárított és főzött gyümölcsök és zöldségek; zselék, lekvárok (dzsemek), kompótok; tojások; tej és tejtermékek; étkezési olajok és zsírok (az osztály betűrend szerinti jegyzékében szereplő valamennyi szolgáltatás).

30 Kávé, tea, kakaó, cukor, rizs, tapióka, szágó, kávépótló szerek; és más gabonakészítmények, kenyér, péksütemények és cukrászsütemények; fagylaltok; méz, melaszszirup; élesztő, só; mustár; ecet, fűszeres mártások; fűszerek termékekre.

(210) M 13 03891

(220) 2013.12.31.

(731) Tomas Moreno Rico, Guadarrama-Madrid (ES)

(740) dr. Molnárné dr. Szandtner Krisztina, Budapest

(546)



(511) 43 Spanyol ételekkel, illetve spanyol receptek szerint készült ételekkel kapcsolatos étterem, bár szolgáltatás.

(210) M 13 03893

(220) 2013.12.21.

(731) Femas Metal Sanayi Ve Ticaret Anonim Sirketi, Melikgazi-Kayseri (TR)

(740) dr. Szigeti Éva, DANUBIA Szabadalmi és Jogi Iroda Kft., Budapest

(546) 

(511) 11 Készülékek világítási, fűtési, gőz generálási, főzési, hűtési, szárítási, szellőztetési, vízszolgáltatási és egészségügyi célokra; elektromos árammal és gázzal működő készülékek, főzéshez és forraláshoz használt gépek és berendezések, grillsütők, sütők, kályhák, főzőlapok, autoklávok; légkondicionáló szerelvények és készülékek, konyhai páraelszívók.

(210) M 14 00002

(220) 2014.01.02.

(731) Magyar Kábelkommunikációs Szövetség, Budapest (HU)

Internet-, Média és Kamera Hungary Kft., Budapest (HU)

(740) dr. Nagy Nóra, Miskolc

(541) MediaPlatform

(511) 35 Árübemutató; eladási propaganda mások számára; hirdetési hely kölcsönzése; hirdetési oldalak készítése; kereskedelmi vagy reklámcélú kiállítások szervezése; kereskedelmi vagy reklámcélú vásárok szervezése.

41 Konferenciák szervezése és lebonyolítása; kongresszusok szervezése és lebonyolítása.

(210) M 14 00016

(220) 2014.01.03.

(731) Beville Limited, Nicosia (CY)

(740) dr. Puja János Attila, Dr. Puja Ügyvédi Iroda, Budapest

(541) Spártai vitamin

(511) 5 Vitaminkészítmények.

(210) M 14 00029

(220) 2014.01.06.

(731) OLX B.V., Hoofddorp (NL)

(740) dr. Sasvári Gabriella, SBGK Ügyvédi Iroda, Budapest

(546) 

(511) 9 Fényképészeti-, filmfelvevő- és optikai készülékek és eszközök; készülékek és eszközök hangok, képek és adatok felvételére, továbbítására, sugárzására, fogadására, tárolására, megjelenítésére vagy reprodukálására; számítógépek, számítógép programok, számítógép szoftver, számítógépes chippek, készülékek és eszközök elektronikus jelek dekódolására és kódolására; távirányító készülékek; chipkártyák; kódolt kártyák; antennák; parabola antennák; kábelek; optikai szálak; kapcsolók; adapterek; elektromos csatlakozások; dugók; csatlakozó aljzatok és konnektorok; csatlakozódobozok; adat-, hang- vagy képhordozó szalagok, diszkek és kazetták, vagy szalagok, diszkek és kazetták adatok, hangok vagy képek felvételére; bemutatóra készített mozifilmek; audio- és/vagy videofelvevételek; multimédiás kommunikációra, felvételre, továbbításra, műsorsugárzásra, tárolásra, bemutatásra, adatfogadásra és reprodukálásra alkalmas eszközök, adatfeldolgozó berendezés; számítógép szoftver-, berendezés és készülékek internettel kapcsolatos felhasználásra; elektronikus kiadványok; az előbb felsorolt árukhoz alkatrészek (és tartozékok).

35 Mások javára, különböző áruk összeállítása (kivéve ezek szállítását), amely lehetővé teszi a vásárlók számára, hogy megfelelően megtekinthessék és megvásárolhassák ezeket az árukat, amely szolgáltatás történhet kiskereskedelmi üzletek, nagykereskedelmi outlet által katalógusból történő postai rendelés és/vagy elektronikus média útján, beleértve a weboldalakat és/vagy televíziós shopping programokat; reklám-, promóciós és ügynöki

szolgáltatások; hirdetési felület bérbeadása; apóhirdetés; üzletvezetési szolgáltatások; könyvviteli szolgáltatások, tanácsadás; üzletre és üzletvezetésre vonatkozó tanácsadói és információs szolgáltatások; piackutatási szolgáltatások; számlázási szolgáltatások; reklám és marketing szolgáltatások; előfizetési és előfizetői tanácsadás, információ, tanácsadási és ügyviteli szolgáltatások; kereskedelmi bemutatók és kiállítások szervezése és rendezése; reklám- és promóciós anyagok terjesztése; információ terjesztés nyújtása a fenti szolgáltatásokra vonatkozóan; reklámozási, promóciós és ügynöki szolgáltatások; könyvelési szolgáltatások, tanácsadás, konzultáció és tájékoztatás üzleti és üzletvezetési ügyekben; piackutatási szolgáltatások; számlázási szolgáltatások; reklámozási és marketing szolgáltatások; előfizetési és előfizetői tanácsadás, információ, konzultáció és üzletvezetési szolgáltatások; kiállítások előkészítése és levezetése; reklám- és promóciós anyagok terjesztése; információ biztosítása és terjesztése az előbb felsorolt valamennyi szolgáltatásokra vonatkozóan.

36 Biztosítás; pénzügyi ügyletek; valutaügyletek; ingatlanügyletek (az osztály betűrend szerinti jegyzékében szereplő valamennyi szolgáltatás).

38 Hang-, adat- és kép-kommunikációs szolgáltatások; multimédiás kommunikációs szolgáltatások; telekommunikációs szolgáltatások; rádió-, televízió-, parabola- és kábel-műsorszórás; hírügynökségi szolgáltatások; számítógépes adatbankban tárolt információk továbbítása, biztosítása és bemutatása üzleti vagy otthoni használatra; kommunikációs eszközök és berendezések kölcsönzése, bérbeadása és lízingelése; előfizetés televízió és internet műsorszóró szolgáltatásra; honlapok biztosítása; számítógépes adatbázisokhoz hozzáférés biztosítása és hozzáférési idő bérlése; információ biztosítása és terjesztése az előbb felsorolt valamennyi szolgáltatással kapcsolatban.

42 Számítógép bérlése; számítógép szoftver installálása és karbantartása; számítógép programozás és számítógépes tervező szolgáltatások; valamennyi, az ebbe az osztályba tartozó szolgáltatás számítógépekre, számítástechnikai eszközökre és berendezésekre, számítógép programozásra és számítógépes tervezésre vonatkozóan; interneten weblapok összeállítására vonatkozó tervezési, rajzoló és írási szolgáltatások; weboldalak készítése és karbantartása; web hosting szolgáltatás mások számára; az ebbe az osztályba tartozó információs szolgáltatások.

(210) M 14 00030

(220) 2014.01.06.

(731) OLX B.V., Hoofddoorp (NL)

(740) dr. Sasvári Gabriella, SBGK Ügyvédi Iroda, Budapest

(541) OLX

(511) 9 Fényképezési-, filmfelvevő- és optikai készülékek és eszközök; készülékek és eszközök hangok, képek és adatok felvételére, továbbítására, sugárzására, fogadására, tárolására, megjelenítésére vagy reprodukálására; számítógépek, számítógép programok, számítógép szoftver, számítógépes chippek, készülékek és eszközök elektronikus jelek dekódolására és kódolására; távirányító készülékek; chipkártyák; kódolt kártyák; antennák; parabola antennák; kábelek; optikai szálak; kapcsolók; adapterek; elektromos csatlások; dugók; csatlakozó aljzatok és konnektorok; csatlakozódobozok; adat-, hang- vagy képhordozó szalagok, diszkek és kazetták, vagy szalagok, diszkek és kazetták adatok, hangok vagy képek felvételére; bemutatóra készített mozifilmek; audio- és/vagy videofelvételek; multimédiás kommunikációra, felvételre, továbbításra, műsorsugárzásra, tárolásra, bemutatásra, adatfogadásra és reprodukálásra alkalmas eszközök, adatfeldolgozó berendezés; számítógép szoftver-, berendezés és készülékek internettel kapcsolatos felhasználásra; elektronikus kiadványok; az előbb felsorolt árukhoz alkatrészek (és tartozékok).

35 Mások javára, különböző áruk összeállítása (kivéve ezek szállítását), amely lehetővé teszi a vásárlók számára, hogy megfelelően megtekinthessék és megvásárolhassák ezeket az árukat, amely szolgáltatás történhet kiskereskedelmi üzletek, nagykereskedelmi outlet által katalógusból történő postai rendelés és/vagy elektronikus média útján, beleértve a weboldalakat és/vagy televíziós shopping programokat; reklám-, promóciós és ügynöki szolgáltatások; hirdetési felület bérbeadása; apóhirdetés; üzletvezetési szolgáltatások; könyvviteli szolgáltatások, tanácsadás; üzletre és üzletvezetésre vonatkozó tanácsadói és információs szolgáltatások; piackutatási

szolgáltatások; számlázási szolgáltatások; reklám és marketing szolgáltatások; előfizetési és előfizetői tanácsadás, információ, tanácsadási és ügyviteli szolgáltatások; kereskedelmi bemutatók és kiállítások szervezése és rendezése; reklám- és promóciós anyagok terjesztése; információ terjesztés nyújtása a fenti szolgáltatásokra vonatkozóan; reklámozási, promóciós és ügynöki szolgáltatások; könyvelési szolgáltatások, tanácsadás, konzultáció és tájékoztatás üzleti és üzletvezetési ügyekben; piackutatási szolgáltatások; számlázási szolgáltatások; reklámozási és marketing szolgáltatások; előfizetési és előfizetői tanácsadás, információ, konzultáció és üzletvezetési szolgáltatások; kiállítások előkészítése és levezetése; reklám- és promóciós anyagok terjesztése; információ biztosítása és terjesztése az előbb felsorolt valamennyi szolgáltatásokra vonatkozóan.

36 Biztosítás; pénzügyi ügyletek; valutaügyletek; ingatlanügyletek (az osztály betürend szerinti jegyzékében szereplő valamennyi szolgáltatás).

38 Hang-, adat- és kép-kommunikációs szolgáltatások; multimédiás kommunikációs szolgáltatások; telekommunikációs szolgáltatások; rádió-, televízió-, parabola- és kábel-műsorszórás; hírügynökségi szolgáltatások; számítógépes adatbankban tárolt információk továbbítása, biztosítása és bemutatása üzleti vagy otthoni használatra; kommunikációs eszközök és berendezések kölcsönzése, bérbeadása és lízingelése; előfizetés televízió és internet műsorszóró szolgáltatásra; honlapok biztosítása; számítógépes adatbázisokhoz hozzáférés biztosítása és hozzáférési idő bérlése; információ biztosítása és terjesztése az előbb felsorolt valamennyi szolgáltatással kapcsolatban.

42 Számítógép bérlése; számítógép szoftver installálása és karbantartása; számítógép programozás és számítógépes tervező szolgáltatások; valamennyi, az ebbe az osztályba tartozó szolgáltatás számítógépekre, számítástechnikai eszközökre és berendezésekre, számítógép programozásra és számítógépes tervezésre vonatkozóan; interneten weblapok összeállítására vonatkozó tervezési, rajzoló és írási szolgáltatások; weboldalak készítése és karbantartása; web hosting szolgáltatás mások számára; az ebbe az osztályba tartozó információs szolgáltatások.

(210) M 14 00077

(220) 2014.01.10.

(731) Kia Motors Corporation, Seoul (KR)

(740) dr. Hatházi Vera, Dr. Hatházi Vera Ügyvédi Iroda, Budapest

(546)



(511) 35 Tördelési szolgáltatások hirdetési célokból, reklám terjesztése, reklámozás, reklámfilmek előállítása, vállalati reklámozás és promóció, kereskedelmi vagy reklámcélú kiállítások szervezése, áruminták terjesztése, árubemutatók, eladási propaganda mások számára, reklámanyagok terjesztése mások számára az interneten keresztül, üzletszervezési és üzletvezetési tanácsadás, üzleti információk, kutatások ügyletekkel kapcsolatban, kereskedelmi információs ügynökségek, fogyasztói kutatás, piacelemzés, információknak számítógépes adatbázisokba való szerkesztése, számítógépes fájlkezelés, import-export ügynökségek, reklámozás feliratokon, rádiós reklámozás, reklámügynökségek, reklámanyagok elkészítése, reklámanyagok előállítása és frissítése, reklámanyagok terjesztése, televíziós reklámozás, on-line hirdetői tevékenység számítógépes hálózaton, reklámidő bérlete távközlési médiumban, reklámozás újságokban, reklámanyag naprakész állapotba hozása, reklámfilmek előállítása, reklámozás, marketing tanácsadás, piaci tanulmányok; nagy- és kiskereskedelmi szolgáltatások a következő termékek tekintetében: könyvek, irodaszerek, naptárak, naplók, noteszek, ruhák, cipők, fejfedők, játékok, járművek, járművek alkatrészei és tartozékai, táskák, pénztárcák, esernyők és kulcstartók.

(210) M 14 00082

(220) 2014.01.10.

(731) GIL-TRADE Kereskedelmi és Szolgáltató Korlátolt Felelősségű Társaság, Budapest (HU)

(740) dr. Horváth Péter Pál ügyvéd, Horváth Péter Pál Ügyvédi Iroda, Budapest



(511) 6 Ablakgörgők; ablakkeretek, ablaktokok fémből; ablakkeret-rögzítők; ablakkilincsek fémből; ablakredőnyök, zsaluk fémből; ablakszárny-rögzítők fémből; ablakszerelvények fémből; ablakvasalások; ablakzárók, nem elektromos; ajtóbetétek fémből; ajtócsukó készülékek, nem elektromos; ajtókeretek fémből; ajtókilincsek fémből; ajtónyitó szerkezetek, nem elektromos; ajtóreteszek fémből; ajtószelvények fémből; ajtóvasalások; ajtózárok fémből; építőanyagok fémből; építőelemek fémből; fém ablakkeretek; fém ablaknyitó eszközök (nem elektromos); fémablakok; fémajtók; fém ajtókeretek; kulcsok; külső zsaluk, ablaktáblák fémből; szellőztető ablakok, csapóablakok fémből; vezetősínek fémből tolóajtókhoz; vezetősínek, terelősínek.

19 Ablakkeretek, nem fémből; ablakok, nem fémből; ablaktokok, nem fémből; ablaküveg, járműablakok kivételével; ablaküveg építési célokra; ajtókeretek, nem fémből; ajtók, nem fémből; ajtóablak, kapubéleletek nem fémből; ajtótokok, nem fémből; biztonsági üveg; csapóajtók, nem fémből; építőanyagok, nem fémből; forgóajtók, nem fémből; párkányok, nem fémből; redőnyök, nem fémből; szárnyasablakok, nem fémből; színes üveglakok; táblaüveg, síküveg építkezési célokra; zsaluk, spaletták, nem fémből.

37 Ablakok és ajtók beszerelése; építés; építési tárgyú információk; építkezések felügyelete (irányítás); nyílászárók beszerelése; szigetelési szolgáltatások (építés).

(210) M 14 00084

(220) 2014.01.13.

(731) Dér Gábor, Pálosvörösmart (HU)

Dérmé Csesznok Erika, Pálosvörösmart (HU)

(740) dr. Antal Árpád, Antal Ügyvédi Iroda, Gyöngyös



(511) 7 Tengelykapcsolók és erőátviteli elemek; mindenféle motor- és hajtógép-alkatrészek.

12 Földi járművek motorjai és hajtógépei; földi járművek tengelykapcsolói és erőátviteli alkatrészei.

(210) M 14 00085

(220) 2014.01.13.

(731) Dér Gábor, Pálosvörösmart (HU)

Dérmé Csesznok Erika, Pálosvörösmart (HU)

(740) dr. Antal Árpád, Antal Ügyvédi Iroda, Gyöngyös



(511) 7 Tengelykapcsolók és erőátviteli elemek; mindenféle motor- és hajtógép-alkatrészek.

12 Földi járművek motorjai és hajtógépei; földi járművek tengelykapcsolói és erőátviteli alkatrészei.

(210) M 14 00087

(220) 2014.01.13.

(731) GRAMEX 2000 Kft., Budapest (HU)

(740) Kereskedelmi és Hitelbank Zrt., Budapest

Nakina Finance S.á.r.l., Luxembourg



(511) 32 Alkoholmentes gyümölcsitalok; izotóniás italok; szénsavas italok; szörpök italokhoz.

(210) M 14 00089**(220) 2014.01.13.**

(731) Olimpet Hungária Kft., Hajdúböszörmény (HU)

(740) dr. Batai Zsolt, Dr. Batai Ügyvédi Iroda, Debrecen

(541) LAJKA

(511) 29 Hús, hal-, baromfi- és vadhús; húskivonatok; tartósított, szárított és főzött gyümölcsök és zöldségek; zselék, lekvárok (dzsemek), kompótok; tojások; tej és tejtermékek; étkezési olajok és zsírok (az osztály betűrend szerinti jegyzékében szereplő valamennyi áru).

31 Gabonamagvak, mezőgazdasági, kertészeti, erdészeti termékek és magok, amelyek nem tartoznak más osztályokba; élő állatok; friss gyümölcsök és zöldségek; vetőmagok, élő növények és virágok; tápanyagok állatok számára; maláta (az osztály betűrend szerinti jegyzékében szereplő valamennyi áru).

(210) M 14 00115**(220) 2014.01.15.**

(731) GRAMEX 2000 Kft., Budapest (HU)

(740) Kereskedelmi és Hitelbank Zrt., Budapest

Nakina Finance S.á.r.l., Luxembourg

(541) SCONTO SZÖRPÖK ÉS ÜDÍTŐITALOK

(511) 32 Alkoholmentes gyümölcsitalok, izotóniás italok, szénsavas italok, szörpök italokhoz.

(210) M 14 00132**(220) 2014.01.16.**

(731) Benedek és Társa Kft., Budapest (HU)

(541) KISPIPA VENDÉGLŐ

(511) 43 Vendéglátás (élelmezés); időleges szállásadás (az osztály betűrend szerinti jegyzékében szereplő valamennyi szolgáltatás).

(210) M 14 00146**(220) 2014.01.20.**

(731) Tanca Zoltán József, Szekszárd (HU)

(546)

(511) 3 Fehéritőképzőanyagok és egyéb, mosásra szolgáló anyagok; tisztító-, fényesítő-, súroló-, és csiszolószerek; szappanok; illatszerek, illóolajok, kozmetikai cikkek, hajmosó szerek; fogkrémek (az osztály betűrend szerinti jegyzékében szereplő valamennyi áru).

16 Papír, karton és ezen anyagokból készült termékek, amelyek nem tartoznak más osztályokba; nyomdaipari termékek; könyvkötészeti anyagok; fényképek; papíripari cikkek; papíripari vagy háztartási ragasztóanyagok; anyagok művészek részére; esetek; írógépek és irodai cikkek (bútorok kivételével); tanítási és oktatási anyagok (készülékek kivételével); csomagolásra szolgáló műanyagok (amelyek nem tartoznak más osztályokba); nyomdabetűk; klisék (az osztály betűrend szerinti jegyzékében szereplő valamennyi áru).

39 Szállítás; áruk csomagolása és raktározása; utazásszervezés.

(210) M 14 00198**(220) 2014.01.23.**

(731) Matécsa Kft., Kecel (HU)

(740) Kormos Ágnes, Budapest

(546)



- (511) 1 Mezőgazdasági, kertészeti, erdészeti vegyi termékek; feldolgozatlan műgyanták, műanyagok; trágyák.
 31 Gabonamagvak, mezőgazdasági, kertészeti, erdészeti termékek és magok; élő állatok; friss gyümölcsök és zöldségek; vetőmagok, élő növények és virágok.
 35 Kereskedelmi tevékenység az 1. és 31. áruosztály megjelölt termékeire.

(210) M 14 00199

(220) 2014.01.23.

(731) Matécsa Kft., Kecel (HU)

(740) Kormos Ágnes, Budapest

(546)



- (511) 1 Mezőgazdasági, kertészeti, erdészeti vegyi termékek; feldolgozatlan műgyanták, műanyagok; trágyák.
 31 Gabonamagvak, mezőgazdasági, kertészeti, erdészeti termékek és magok; élő állatok; friss gyümölcsök és zöldségek; vetőmagok, élő növények és virágok.
 35 Kereskedelmi tevékenység az 1. és 31. áruosztály megjelölt termékeire.

(210) M 14 00210

(220) 2014.01.24.

(731) Seres Jonatán, Soltvadkert (HU)

(546)



- (511) 16 Papír, karton és ezen anyagokból készült termékek, amelyek nem tartoznak más osztályokba; nyomdaipari termékek; könyvkötészeti anyagok; fényképek; papíripari cikkek; papíripari vagy háztartási ragasztóanyagok; anyagok művészek részére; ecsetek; írógépek és irodai cikkek (bútorok kivételével); tanítási és oktatási anyagok (készülékek kivételével); csomagolásra szolgáló műanyagok (amelyek nem tartoznak más osztályokba); nyomdabetűk; klisék (az osztály betűrend szerinti jegyzékében szereplő valamennyi áru).
 35 Reklámozás; kereskedelmi ügyletek; kereskedelmi adminisztráció; irodai munkák (az osztály betűrend szerinti jegyzékében szereplő valamennyi szolgáltatás).
 42 Tudományos és műszaki szolgáltatások, valamint az idetartozó tervezői és kutatói tevékenység; ipari elemző és kutató szolgáltatások; számítástechnikai hardver és szoftver tervezés és fejlesztés (az osztály betűrend szerinti jegyzékében szereplő valamennyi szolgáltatás).

(210) M 14 00347

(220) 2014.02.04.

(731) SCB TRADE Kereskedelmi és Szolgáltató Korlátolt Felelősségű Társaság, Budapest (HU)

(740) dr. Hatházi Vera, Dr. Hatházi Vera Ügyvédi Iroda, Budapest

(546)



- (511) 5 Gyógyszerészeti és állatgyógyászati készítmények; egészségügyi készítmények gyógyászati használatra; gyógyászati vagy állatgyógyászati használatához adaptált diétás élelmiszerek és anyagok; bébiételek; étrend-kiegészítők emberek és állatok számára; tapaszok, kötszeranyagok; fogtömő anyagok és fogászati mintázóanyagok; fertőtlenítőszeres; kártékony állatok irtására szolgáló készítmények; gombaölő szerek (fungicidek), gyomirtó szerek (herbicidek) (az osztály betűrend szerinti jegyzékében szereplő valamennyi áru).

(210) M 14 00349

(220) 2014.02.05.

(731) Prohászka Attila István, Siófok (HU)

(546) *Tour de Pelső*

- (511) 25 Ruházati cikkek, cipők, kalapárúk (az osztály betűrend szerinti jegyzékében szereplő valamennyi termék).
 35 Reklámozás; kereskedelmi ügyletek; kereskedelmi adminisztráció; irodai munkák (az osztály betűrend szerinti jegyzékében szereplő valamennyi szolgáltatás).
 41 Nevelés; szakmai képzés; szórakoztatás; sport- és kulturális tevékenységek (az osztály betűrend szerinti jegyzékében szereplő valamennyi szolgáltatás).

(210) M 14 00358**(220) 2014.02.05.**

(731) Holéczy Péter, Balatonfüred (HU)

(740) Török Antal, Győr

(546)

- (511) 41 Szabadidős, sport és szórakoztatási célú rendezvények szervezése.
 43 Éttermi, vendéglátóipari szolgáltatások.

(210) M 14 00426**(220) 2014.02.11.**

(731) Molnár Patrik, Veszprém (HU)

(541) LUBEN

- (511) 1 Ipari, tudományos, fényképészeti, mezőgazdasági, kertészeti, erdészeti vegyi termékek; feldolgozatlan műgyanták, műanyagok; trágyák; vegyi tűzoltó szerek; fémek edzésére és hegesztésére szolgáló készítmények; élelmiszerek tartósítására szolgáló vegyi anyagok; cserzőanyagok; ipari rendeltetésű ragasztóanyagok (az osztály betűrend szerinti jegyzékében szereplő valamennyi áru).
 2 Festékek, kencék, lakkok; rozsdagátló és fakonzerváló szerek; festőanyagok; maróanyagok; nyers természetes gyanták; fémlapok és fémporok festők, dekorátorok, nyomdászok és képzőművészek részére (az osztály betűrend szerinti jegyzékében szereplő valamennyi áru).
 3 Fehéritőkészítmények és egyéb, mosásra szolgáló anyagok; tisztító-, fényszerítő-, súroló-, és csiszolószerek; szappanok; illatszerek, illóolajok, kozmetikai cikkek, hajmosó szerek; fogkrémek (az osztály betűrend szerinti jegyzékében szereplő valamennyi áru).
 4 Ipari olajok és zsírok; kenőanyagok; porfelszívó, portalanító és porlekötő termékek; tüzelőanyagok (beleértve a motorbenzineket) és világítóanyagok; viaszgyertyák, gyertyabelek (az osztály betűrend szerinti jegyzékében szereplő valamennyi áru).
 7 Gépek és szerszámgépek; motorok (a szárazföldi járműmotorok kivételével); tengelykapcsolók és erőátviteli elemek (a szárazföldi járművek céljára készültek kivételével); nem kézi működtetésű mezőgazdasági eszközök, keltetőgépek; árusító automaták (az osztály betűrend szerinti jegyzékében szereplő valamennyi áru).

(210) M 14 00459**(220) 2014.02.12.**

(731) Kaczúr Áron, Budapest (HU)

(541) SHARETIST

(511) 35 Manöken/modell-szolgálatok reklám vagy kereskedelmi célból, marketing, on-line hirdetői tevékenység számítógépes hálózaton, kereskedelmi vagy reklám célú kiállítások szervezése, fénymásolási szolgáltatások, árverés, állasközvetítő szolgáltatás, áruminták terjesztése, munkaerő közvetítés, hirdetési oldalak készítése és szolgáltatása, információ és tanácsadás fogyasztóknak.

38 Internetes fórumok biztosítása, üzenetek küldése, on-line megosztó felületek szolgáltatása.

41 Elektronikus desktop kiadói tevékenység, fényképészet, on-line elérhető elektronikus publikációk, képszerkesztési szolgáltatás, on-line képmegosztó felület biztosítása mobil applikációként, on-line közösségi felület szolgáltatása.

(210) M 14 00464

(220) 2014.02.14.

(731) Barsi Judit Adrienn, Miskolc (HU)

(740) Török Antal, Győr

(546)



(511) 35 Reklámozás, hirdetés, adatgyűjtés kereskedelmi ügyletekről, információknak számítógépes adatbázisokba való rendezése, szerkesztése, online hirdetői tevékenység számítógépes hálózaton, piaci tanulmányok, piackutatás, üzleti felvilágosítás, tájékoztatás.

36 Ingatlanügynökség, ingatlanközvetítés, ingatlankezelés, hiteltanácsadás, hitelközvetítés, hitel és biztosítási ügynöki tevékenységek.

42 Lakberendezési tanácsadás.

(210) M 14 00470

(220) 2014.02.17.

(731) NEONGROUP Kft., Budapest (HU)

(740) dr. Kamarás Géza, Kamarás, Simonka & Szabó Ügyvédi Iroda, Budapest

(546)

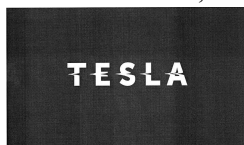

(511) 41 Alkotóműhelyek szervezése és lebonyolítása; bálók szervezése; diszkók szolgáltatásai; divatbemutatók szervezése szórakoztatási célokból, éjszakai klubok; előadások díszleteinek kölcsönzése; előadóművészek szolgáltatásai; élő előadások bemutatása; eszmecsere, kollokviumok szervezése és lebonyolítása; feliratozása (filmek -); fényképészet; filmek gyártása, kivéve a reklámfilmeket; filmszínházi előadások; fitnesztanfolyamok vezetése; fogadások tervezése [szórakoztatás; fotóriportok készítése; gyakorlati képzés [szemléltetés]]; hangfelvételek kölcsönzése; hangstúdiók szolgáltatásai; hangversenyek szervezés és lebonyolítása; helyfoglalás show-műsorokra; iskolai szolgáltatások (képzés); játékkaszinók szolgáltatásai; játéktermi szolgáltatások nyújtása; jegyirodai szolgáltatások [szórakoztatás]; karaoke szolgáltatások nyújtása; klubszolgáltatások [szórakoztatás vagy oktatás]; konferenciák szervezése és lebonyolítása; kongresszusok szervezése és lebonyolítása; kulturális vagy nevelési célú kiállítások szervezése; lemezlovasok szolgáltatásai; múzeumi szolgáltatások [bemutatók, kiállítások]; rádió- és televízióprogramok készítése; rádiós szórakoztatás; show-műsorok; show-műsorok szervezése [impresszáriók szolgáltatásai]; sportlétesítmények üzemeltetése; sportpályák bérbeadása; sportversenyek rendezése; stadionok bérlete; szabadidős létesítmények rendelkezésre bocsátása; szakmai

Nemzeti védjegybejelentések meghirdetése

újraképzés; szemináriumok rendezése és vezetése; szépségversenyek szervezése; szimpóziumok szervezése és lebonyolítása; színházi produkciók; szórakoztatás; szórakoz(tat)ási tárgyú információk; televíziós szórakoztatás; tenispályák kölcsönzése; versenyek szervezése [oktatás vagy szórakoztatás]; videofilmzés; zenei produkciók; zene összeállítása; zenés kabarék, varieték.

43 Bár szolgáltatások; ételszobrászat; étkezdék; éttermek; gyorséttermek; kávéházak; kávéházak; motelek; önkiszolgáló éttermek; panziók; rendezvényhez termek kölcsönzése; sátrak kölcsönzése; székek, asztalok, asztalterítők, üvegáruk kölcsönzése; vendéglátóipar; szállásügynökségek [szállodák, panziók]; szállodai szolgáltatások; világítóberendezések bérbeadása, nem színházi vagy televízióstúdiós használatra.

(210) M 14 00481

(220) 2014.02.18.

(731) MAGIC TOOLS Munkavédelmi Szolgáltató és Kereskedelmi Kft., Budapest (HU)

(740) dr. Hajdan Teofil Miklós, Hajdan Ügyvédi Iroda, Budapest

(546) 

(511) 25 Ruházati cikkek, cipők, kalapáruk (az osztály betűrend szerinti jegyzékében szereplő valamennyi áru).

(210) M 14 00497

(220) 2014.02.18.

(731) OXYGEN WELLNESS KFT, Budapest (HU)

(740) dr. Seszták Miklós, Kisvárdá

(546) 

(511) 29 Hús, hal-, baromfi- és vadhús; húskivonatok; tartósított, szárított és főzött gyümölcsök és zöldségek; zselék, lekvárok (dzsemek), kompótok; tojások; tej és tejtermékek; étkezési olajok és zsírok (az osztály betűrend szerinti jegyzékében szereplő valamennyi áru).

30 Kávé, tea, kakaó és kávépótló szerek; rizs; tápióka és szágó; lisztek és más gabonakészítmények; kenyér, péksütemények és cukrászsütemények; fagylaltok; cukor, méz, melaszszirup; élesztő, sütőporok; só; mustár; ecet, fűszeres mártások; fűszerek; jég (az osztály betűrend szerinti jegyzékében szereplő valamennyi áru).

32 Sörök; ásványvizek és szénsavas vizek és egyéb alkoholmentes italok; gyümölcsitalok és gyümölcslevek; szörpök és más készítmények italokhoz (az osztály betűrend szerinti jegyzékében szereplő valamennyi áru).

33 Alkoholmentes italok (a sörök kivételével) (az osztály betűrend szerinti jegyzékében szereplő valamennyi áru).

43 Vendéglátás (élelmezés); időleges szállásadás (az osztály betűrend szerinti jegyzékében szereplő valamennyi szolgáltatás).

(210) M 14 00506

(220) 2014.02.19.

(731) BioTech Nutrition Inc., Brit Virgin (IS)

(740) Mészáros Katalin, BUDAPATENT Szabadalmi és Védjegy Iroda Kft., Budapest

(546) 

(511) 5 Táplálék kiegészítők sportolók részére gyógyászati célokra, táplálék kiegészítők sportolók részére nem gyógyászati célokra.

(210) M 14 00511

(220) 2014.02.19.

(731) Filmharmónia Magyarország Koncert és Fesztiválszervező Nonprofit Kft., Budapest (HU)

(740) dr. Monori Gábor, Monori Ügyvédi Iroda, Pécs

(541) Nemzetközi Bartók Szeminárium és Fesztivál

(511) 41 Kulturális tevékenységek, hangversenyek szervezése és lebonyolítása, mesterkurzus szervezése és lebonyolítása, elektronikus és nyomtatott könyvek, folyóiratok kiadása, kulturális célú kiállítások szervezése, múzeumi szolgáltatások, oktatás, oktatási tárgyú információk, on-line elérhető elektronikus publikációk, rádiós szórakoztatás, show-műsorok, show-műsorok szervezése, színházi produkciók, szórakoztatás, szórakoztatási tárgyú információk, szövegek kiadása, televíziós szórakoztatás, zene összeállítása, zenei produkciók, zenekarok szolgáltatásai, zenés kabarék, varieték, fesztivál és szeminárium szervezése és lebonyolítása.

(210) M 14 00512

(220) 2014.02.19.

(731) Filmharmónia Magyarország Koncert és Fesztiválszervező Nonprofit Kft., Budapest (HU)

(740) dr. Monori Gábor, Monori Ügyvédi Iroda, Pécs

(541) Régi Zenei Napok

(511) 41 Kulturális tevékenységek, hangversenyek szervezése és lebonyolítása, mesterkurzus szervezése és lebonyolítása, elektronikus és nyomtatott könyvek, folyóiratok kiadása, kulturális célú kiállítások szervezése, múzeumi szolgáltatások, oktatás, oktatási tárgyú információk, on-line elérhető elektronikus publikációk, rádiós szórakoztatás, show-műsorok, show-műsorok szervezése, színházi produkciók, szórakoztatás, szórakoztatási tárgyú információk, szövegek kiadása, televíziós szórakoztatás, zene összeállítása, zenei produkciók, zenekarok szolgáltatásai, zenés kabarék, varieték, fesztivál és szeminárium szervezése és lebonyolítása.

(210) M 14 00520

(220) 2014.02.20.

(731) Solymosi Kristóf János, Juta (HU)

(541) ILNATALENT

(511) 41 Oktatás; oktatási tárgyú információk; on-line elérhető elektronikus publikációk, nem letölthetők.

(210) M 14 00528

(220) 2014.02.21.

(731) BestOn-Otthon Kft., Budapest (HU)

(740) dr. Bacsek György, Dr. Bacsek György Ügyvédi Iroda, Budapest

(546)  BestOn

Az Otthona első számú partnere.

(511) 6 Nem nemesfémek és ezek ötvözetei; fém építőanyagok; hordozható fémszerkezetek; fémanyagok vasúti vágányokhoz; nem elektromos fémkábelek és fémvezetékek; lakatosipari termékek, fém tömegcikkek; fémsövek és csövezetékek; páncélszekrények; egyéb fémtermékek, amelyek nem tartoznak más osztályokba; ércek (az osztály betűrend szerinti jegyzékében szereplő valamennyi áru).

7 Gépek és szerszámgépek; motorok (a szárazföldi járműmotorok kivételével); tengelykapcsolók és erőátviteli elemek (a szárazföldi járművek céljára készültek kivételével); nem kézi működtetésű mezőgazdasági eszközök, keltetőgépek; árusító automaták (az osztály betűrend szerinti jegyzékében szereplő valamennyi áru).

8 Kéziszerszámok és kézzel működtetett eszközök; evőeszközök; vágó- és szűrőfegyverek; borotvák (az osztály betűrend szerinti jegyzékében szereplő valamennyi áru).

11 Világító-, fűtő-, gőzfejlesztő, főző-, hűtő-, szárító-, szellőztető-, vízszolgáltató és egészségügyi berendezések (az osztály betűrend szerinti jegyzékében szereplő valamennyi áru).

21 Eszközök, edények és tartályok háztartási és konyhai célokra; fésűk és szivacsok; kefék (az ecsetek kivételével); kefégyártáshoz használt anyagok; takarító eszközök; vasforgács; nyers vagy félig megmunkált üveg (kivéve az építéshez használt üveget); üveg-, porcelán- és fajanszárak, amelyek nem tartoznak más osztályokba

(az osztály betűrend szerinti jegyzékében szereplő valamennyi áru).

35 Reklámozás; kereskedelmi ügyletek; kereskedelmi adminisztráció; irodai munkák (az osztály betűrend szerinti jegyzékében szereplő valamennyi szolgáltatás).

(210) M 14 00529

(220) 2014.02.21.

(731) Csabai Réka Katalin, Székesfehérvár (HU)

(546)



(511) 29 Hús, hal-, baromfi- és vadhús; húskivonatok; tartósított, szárított és főzött gyümölcsök és zöldségek; zselék, lekvárok (dzsemek), kompótok; tojások; tej és tejtermékek; étkezési olajok és zsírok (az osztály betűrend szerinti jegyzékében szereplő valamennyi áru).

30 Kávé, tea, kakaó és kávépótló szerek; rizs; tápióka és szágó; lisztek és más gabonakészítmények; kenyér, péksütemények és cukrászsütemények; fagylaltok; cukor, méz, melaszszirup; élesztő, sütőporok; só; mustár; ecet, fűszeres mártások; fűszerek; jég (az osztály betűrend szerinti jegyzékében szereplő valamennyi áru).

41 Nevelés; szakmai képzés; szórakoztatás; sport- és kulturális tevékenységek (az osztály betűrend szerinti jegyzékében szereplő valamennyi szolgáltatás).

(210) M 14 00541

(220) 2014.02.24.

(731) SONY CORPORATION, Tokyo (JP)

(740) PINTZ ÉS TÁRSAI Szabadalmi, Védjegy és Jogi Iroda Kft., Budapest

(546) **SONY**

(511) 1 Ipari, tudományos, fényképezési, mezőgazdasági, kertészeti, erdészeti vegyi termékek; feldolgozatlan műgyanták, műanyagok; trágyák; vegyi tűzoltó szerek; fémek edzésére és hegesztésére szolgáló készítmények; élelmiszerek tartósítására szolgáló vegyi anyagok; cserzőanyagok; ipari rendeltetésű ragasztóanyagok (az osztály betűrend szerinti jegyzékében szereplő valamennyi áru).

12 Járművek; szárazföldi, légi vagy vízi közlekedési eszközök (az osztály betűrend szerinti jegyzékében szereplő valamennyi áru).

(210) M 14 00545

(220) 2014.02.21.

(731) Garami Zsolt, Budapest (HU)

(740) dr. Harsányi Zita, Budapest

(546)



(511) 28 Térdre, combra, bokára rögzíthető, gumikötél ellenállását felhasználó, robbanékonyságot, dinamikát és gyorsaságot fejlesztő sporteszköz valamint az arra felcsatolható ellenállások, kézi eszközök, és azok tartozékait magába foglaló felszerelések.

32 Energiaitalok, izotóniás és sport italok, limonádék, szénsavas italok, vizek, ásványvizek, alkoholmentes italok, alkoholmentes gyümölcsitalok, gyümölcslevek, zöldséglevek; szörpök, pasztillák, porok italokhoz, esszenciák italok előállításához, tejsavó alapú italok.

41 Sportoktatás, sport edzőtábori szolgáltatások, egészségvédő klubok szolgáltatásai (egészségügyi és fitnessz

tréning), sportversenyek szervezése, rendezése, tanfolyamok vezetése, személyes edzői szolgáltatások (fitness), szemináriumok rendezése, vezetése, mentorálás.

(210) M 14 00558

(220) 2014.02.24.

(731) Feldmár Intézet Nonprofit Kft., Budapest (HU)

(740) dr. Csisztai-Molnár Péter, Dr. Csisztai-Molnár Péter Ügyvédi Iroda, Budapest

(546)  feldmár intézet

(511) 16 Papír, karton és ezen anyagokból készült termékek, amelyek nem tartoznak más osztályokba; nyomdaipari termékek; könyvkötészeti anyagok; fényképek; papíripari cikkek; papíripari vagy háztartási ragasztóanyagok; anyagok művészek részére; ecsetek; írógépek és irodai cikkek (bútorok kivételével); tanítási és oktatási anyagok (készülékek kivételével); csomagolásra szolgáló műanyagok (amelyek nem tartoznak más osztályokba); nyomdabetűk; klisék (az osztály betűrend szerinti jegyzékében szereplő valamennyi áru).

35 Reklámozás; kereskedelmi ügyletek; kereskedelmi adminisztráció; irodai munkák (az osztály betűrend szerinti jegyzékében szereplő valamennyi szolgáltatás).

41 Nevelés; szakmai képzés; szórakoztatás; sport- és kulturális tevékenységek (az osztály betűrend szerinti jegyzékében szereplő valamennyi szolgáltatás).

(210) M 14 00562

(220) 2014.02.24.

(731) CSIM Pte. Ltd., Szingapúri Köztársaság (SG)

(740) dr. Szűcs Ernő Péter, Szűcs Ügyvédi Iroda, Budapest

(546) 

(511) 29 Tej és tejtermékek.

(210) M 14 00563

(220) 2014.02.24.

(731) CSIM Pte. Ltd., Szingapúri Köztársaság (SG)

(740) dr. Szűcs Ernő Péter, Szűcs Ügyvédi Iroda, Budapest

(546) 

(511) 29 Tej és tejtermékek.

(210) M 14 00564

(220) 2014.02.24.

(731) CSIM Pte. Ltd., Szingapúri Köztársaság (SG)

(740) dr. Szűcs Ernő Péter, Szűcs Ügyvédi Iroda, Budapest

(546) 

(511) 29 Tej és tejtermékek.

(210) M 14 00569

(220) 2014.02.25.

(731) GORDENHILL CORP., Ajeltake Island, Majuro (MH)

(740) Szilágyi Ildikó, Budapest

(546)  mylight
SEE MORE DO MORE

(511) 9 Fényemittáló diódák (LED).

11 Világítástechnikai eszközök, világító berendezések és készülékek, gyertya LED-ek, gömb LED-ek, lámpák világításra, égők, égőfejek lámpákhoz.

35 Világítástechnikai eszközök és lámpák kereskedelme és Web áruházon keresztül történő kereskedelme.

(210) M 14 00585

(220) 2014.02.25.

(731) Juhászné Molnár Marianna, Miskolc (HU)

(740) Rónaszéki Tibor, Budapest

(541) SHS

(511) 9 Elektromágneses sugárzás elleni védőeszközök; elektromágneses sugárzás elleni védőfelszerelések; röntgensugárzás elleni védőeszközök nem orvosi célra; védőeszközök személyek balesetvédelmére; hordozható védőeszközök elektromágneses sugárzás hatásának mérséklésére.

11 Anyagok elektromos vezetékhez; huzalok fémötvözetekből; elektromos kábelek; elektromos vezetékek; elektromos vezetők; csatlakozó dobozok; elágazó dobozok; elosztódobozok; elosztótáblák; kapcsolótáblák; kapcsolódobozok; csatlakozók; elektromos csatlakozások, elektromos kötések; detektorok; mérőberendezések; mérőműszerek; mérőkészülékek; precíziós mérőműszerek; sugárzásmérők; diagnosztikai készülékek, nem gyógyászati használatra; elektromos kondenzátorok; kondenzátorokat tartalmazó frekvencia szabályozó eszközök; nagyfrekvenciás készülékek; berendezések elektromágneses sugárzás összegyűjtésére; berendezések elektromágneses sugárzás átalakítására; csőrezonátorok elektromágneses sugárzás befogására; tekercsek; transzformátorok; variométerek, változtatható induktivitású tekercsek; elektromágneses árnyékoló eszközök.

37 Elektromos berendezések felszerelése és javítása; elektromágneses sugárzás elleni védelemre szolgáló berendezések felszerelése, karbantartása és javítása; elektromágneses sugárzás befogására szolgáló berendezések felszerelése, karbantartása és javítása; elektromágneses sugárzás átalakítására szolgáló berendezések felszerelése, karbantartása és javítása; építkezések felügyelete, építési tárgyú információk, villamos vezetékek építése, szerelése.

42 Építési tervkészítés; építészeti konzultáció; belsőépítészeti; környezetvédelmi tanácsadás; kutatás és fejlesztés mások részére; fizikai kutatások; mechanikai kutatások; műszaki kutatások; műszaki szakértői tevékenység; műszaki tervtanulmányok készítése; műszakirajz-készítés; szakvélemények adása mérnöki munkákkal kapcsolatban; szakértői tanácsadás elektromágneses sugárzás elleni védelem megvalósítására; ipari formatervezés.

(210) M 14 00590

(220) 2014.02.26.

(731) Illés Csók és Társa Kft., Budapest (HU)

(740) dr. Kovács Nikolett, Dr. Krajnyák & Társa Ügyvédi Iroda, budapest

(541) Baby Zsepi

(511) 10 Meleg levegővel működő gyógyászati készülékek; pumpák gyógyászati használatra; testüregek tisztítására szolgáló készülékek; orrváladék eltávolító eszközök.

16 Csomagolásra szolgáló anyagok (amelyek nem tartoznak más osztályokba).

35 Reklámozás; kereskedelmi ügyletek; kereskedelmi adminisztráció; irodai munkák (az osztály betűrend szerinti jegyzékében szereplő valamennyi szolgáltatás).

(210) M 14 00594

(220) 2014.02.26.

(731) GASTRO-HÚS Szolgáltató és Kereskedelmi Kft., Debrecen (HU)

(740) dr. Nagy Zsolt, Farkas és Nagy Ügyvédi Iroda, Debrecen



(511) 43 Étkezdék; gyorséttermek; önkiszolgáló éttermek; vendéglátóipar.

(210) M 14 00595

(220) 2014.02.26.

(731) GASTRO-HÚS Szolgáltató és Kereskedelmi Kft., Debrecen (HU)

(740) dr. Nagy Zsolt, Farkas és Nagy Ügyvédi Iroda, Debrecen



(511) 43 Étkezdék; gyorséttermek; önkiszolgáló éttermek; vendéglátóipar.

(210) M 14 00616

(220) 2014.02.27.

(731) TTG Gastro Korlátolt Felelősségű Társaság, Budapest (HU)

(740) dr. Sárközy Szabolcs, Kálmán, Szilasi, Sárközy és Társai Ügyvédi Iroda, Budapest



(511) 30 Kávé, tea, kakaó és kávépótló szerek; rizs; tápióka és szágó; lisztek és más gabonakészítmények; kenyér, péksütemények és cukrászsütemények; fagylaltok; cukor, méz, melaszszirup; élesztő, sütőporok; só; mustár; ecet, fűszeres mártások; fűszerek; jég (az osztály betűrend szerinti jegyzékében szereplő valamennyi áru).

33 Alkoholtartalmú italok (a sörök kivételével) (az osztály betűrend szerinti jegyzékében szereplő valamennyi áru).

43 Vendéglátás (élelmezés); időleges szállásadás (az osztály betűrend szerinti jegyzékében szereplő valamennyi szolgáltatás).

(210) M 14 00617

(220) 2014.02.28.

(731) WOTANIA s.r.o., Mratin (CZ)

(541) Sorbecta

(511) 5 Hasmenés elleni készítmény.

(210) M 14 00623

(220) 2014.02.28.

(731) Unikén-Trade Kft., Debrecen (HU)

(740) Rónaszéki Tibor, Budapest

(546)

**KONYHAINAS**

(511) 29 Alkoholban tartósított gyümölcsök, dzsemek, lekvárok, gyümölcskonzervek, tartósított gyümölcsök, húsleves koncentrátumok, leves készítmények, levesek, zöldségleves készítmények, étkezési olajok, étkezési napraforgóolaj, étkezési repceolaj, étkezési olívaolajok, pálmaolaj, paradicsomlé főzéshez, paradicsompüré, savanyúságok, sültburgonya, chips, szárított zöldségek, tartósított zöldségek, zöldségkonzervek, étkezési zselatin.

30 Aromák, az illóolajok kivételével; aromák italokhoz, az illóolajok kivételével; aromák süteményekhez, az illóolajok kivételével; eszenciák élelmiszerekhez, kivéve az ételeszenciákat és az illóolajokat; malomipari termékek; étkezési lisztek; árpaliszt; babliszt; búzaliszt; kukoricaliszt; búzadara; kukoricapehely; rizs; hántolt/tisztított zab; gríz, kuskusz; chips (gabonakészítmény); kakaó; tea; kávé; kávé alapú italok; kávéaromák; pótkávé; cikória; növényi készítmények pótkávéként való használatra; só élelmiszerek tartósításához; konyhasó; cukor; természetes édesítőszer; élesztő; élesztő ételekhez; élesztők, erjesztő anyagok tésztákhoz; élesztő pirula alakjában, nem gyógyászati használatra; ecet; bors; őrölt paprika (ételízesítő); fűszerek; ízesítők; ízesítőszer; fűszerkeverékek; ételízesítő (fűszer); fahéj (fűszer); vadonélő fűszernövények; gyümölcskocsonya, zselé (cukrászati); pudingok; süteményporok; cukrászkészítmények karácsonyfa díszítésére; húslé, mártás, szaft; ketchup; majonéz; mustár; salátaöntetek; szószok (ízesítőszer, fűszeres mártások); méz; keményítőtartalmú termékek étkezéshez; sütésre szolgáló anyagok élelmiszerek sütéséhez, főzéséhez.

32 Ásványvizek; ásványvizek (italok); gyümölcslevek; gyümölcsnektárok (alkoholmentes); mustok; szőlőmust; zöldséglevek; paradicsomlevek (italok); porok szénsavas italokhoz; szörpök italokhoz; szörpök limonádékhoz.

(210) M 14 00624

(220) 2014.02.28.

(731) Európai Tudásközpont Kft., Budapest (HU)

(541) **BocsiCsoki**

(511) 30 Kakaós csokoládé alapú készítmények, csokoládék, bonbonok, desszertek, fagyalt, kekszek, fagyasztott édességek, sütemények, cukorkák (töltelékkel), csokoládé alapú italok (tej, szója, rizs, egyéb), töltelékes péksütemények, aromák, cukrászsütemények, szaloncukor.

(210) M 14 00626

(220) 2014.02.28.

(731) Palcsó László János, Kazincbarcika (HU)

(740) Török Antal, Győr

(546) **MINERVA**

(511) 32 Vizek (italok), ásványvizek, forrásvizek, ásványvíz alapú italok, gyümölcs- és zöldséglevek, alkoholmentes italok, alkoholmentes gyümölcsitalok és koktélok, limonádék, alkoholmentes gyümölcsnektárok, izotóniás italok, szódavizek és szénsavas italok, dúsított, ízesített, dúsított és ízesített víz termékek.

35 Vizek (italok), ásványvizek, forrásvizek, ásványvíz alapú italok, gyümölcs- és zöldséglevek, alkoholmentes italok, alkoholmentes gyümölcsitalok és koktélok, limonádék, alkoholmentes gyümölcsnektárok, izotóniás italok, szódavizek és szénsavas italok, dúsított, ízesített, dúsított és ízesített víz termékek kis- és nagykereskedelme.

(210) M 14 00627

(220) 2014.03.03.

(731) "Öcsi Hús" Húsipari, Termelő és Kereskedelmi Zrt., Mátészalka (HU)

(740) dr. Borsy János Máttyás, Borsy Ügyvédi Iroda, Debrecen

(546)



(511) 29 Magyarországáról származó hús, hal-, baromfi- és vadhús; húskivonatok; tartósított, szárított és főzött gyümölcsök és zöldségek; zselék, lekvárok (dzsemek), kompótok; tojások; tej és tejtermékek; étkezési olajok és zsírok (az osztály betűrend szerinti jegyzékében szereplő valamennyi áru).

(210) M 14 00632

(220) 2014.02.28.

(731) Dr. Tulok László István 50%, Veresegyház (HU)

Tulok Péter 50%, Veresegyház (HU)

(541) Cisztergin

(511) 5 Gyógyszerészeti és állatgyógyászati készítmények; egészségügyi készítmények gyógyászati használatra; gyógyászati vagy állatgyógyászati használathoz adaptált diétás élelmiszerek és anyagok; bébiételek; étrend-kiegészítők emberek és állatok számára; tapaszok, kötszeranyagok; fogtömő anyagok és fogászati mintázóanyagok; fertőtlenítőszeres; kártékony állatok irtására szolgáló készítmények; gombaölő szerek (fungicidek), gyomirtó szerek (herbicidek).

(210) M 14 00640

(220) 2014.02.28.

(731) Palcsó László János, Kazincbarcika (HU)

(740) Török Antal, Győr

(541) MINERVA

(511) 32 Vizek (italok), ásványvizek, forrásvizek, ásványvíz alapú italok, gyümölcs- és zöldséglevek, alkoholmentes italok, alkoholmentes gyümölcsitalok és koktélok, limonádék, alkoholmentes gyümölcsnektárok, izotóniás italok, szódavizek és szénsavas italok, dúsított, ízesített, dúsított és ízesített víz termékek.

35 Vizek (italok), ásványvizek, forrásvizek, ásványvíz alapú italok, gyümölcs- és zöldséglevek, alkoholmentes italok, alkoholmentes gyümölcsitalok és koktélok, limonádék, alkoholmentes gyümölcsnektárok, izotóniás italok, szódavizek és szénsavas italok, dúsított, ízesített, dúsított és ízesített víz termékek kis- és nagykereskedelme.

(210) M 14 00644

(220) 2014.03.04.

(731) ATC Aircom Kft., Budapest (HU)

(740) Kormos Ágnes, Budapest

(546) **FISCAL***Online*

(511) 9 Pénztárgépek, elektronikus pénztárgépek, automatikus pénztárgépek, online pénztárgépek, számítógép alapú pénztárgépek, elektronikus naplóval rendelkező pénztárgépek.

(210) M 14 00655

(220) 2014.03.05.

(731) Anda Kft., Barcs (HU)

(740) Lárhen Tanácsadó, Iparjogvédelmi, Menedzser Kereskedelmi és Szolgáltató Kft., Budapest

(546) **Hunor**

(511) 2 Festékek, kencék, lakkok; rozsdagátlók és fakonzerváló szerek; festőanyagok; festék bevonó anyagok;

színezőanyagok.

17 Szigetelőanyagok és tömítőanyagok épületek homlokzatához és nyílászárókhöz.

35 Építőipari és festékipari termékek kereskedelmi ügyleteinek bonyolítása, reklámozása és marketing tevékenységek.

(210) M 14 00667

(220) 2014.03.05.

(731) MTM-SBS Televízió Zrt., Budapest (HU)

(740) dr. Gedey Gábor, Budapest

(546)



(511) 35 Reklámozás; kereskedelmi ügyletek; kereskedelmi adminisztráció; irodai munkák (az osztály betűrend szerinti jegyzékében szereplő valamennyi szolgáltatás).

41 Nevelés; szakmai képzés; szórakoztatás; sport- és kulturális tevékenységek (az osztály betűrend szerinti jegyzékében szereplő valamennyi szolgáltatás).

42 Tudományos és műszaki szolgáltatások, valamint az idetartozó tervezői és kutatói tevékenység; ipari elemző és kutató szolgáltatások; számítástechnikai hardver és szoftver tervezés és fejlesztés (az osztály betűrend szerinti jegyzékében szereplő valamennyi szolgáltatás).

(210) M 14 00680

(220) 2014.03.06.

(731) Kiss Tamás, Budapest (HU)

(740) ifj. Gábor László, Bárándy és Társai Ügyvédi Iroda, Budapest

(546)



(511) 41 Nevelés; szakmai képzés; szórakoztatás; sport- és kulturális tevékenységek (az osztály betűrend szerinti jegyzékében szereplő valamennyi szolgáltatás).

(210) M 14 00694

(220) 2014.03.07.

(731) The-PiEri Kft., Pécs (HU)

(546)



(511) 12 Járművek; szárazföldi, légi vagy vízi közlekedési eszközök autóbuszok; babakocsik; biztonsági gyermekülések járművekbe; biztonsági hevederek járműülésekhez; biztonsági övek járműülésekhez; elektromos járművek; furgonok [járművek]; gépkocsik; hajók; háromkerekű kisautók, motortriciklik; járműülések; lakókocsik; motoros lakókocsik; oldalkocsik; sportkocsik; távolsági autóbuszok; teherautók, kamionok; vasúti kocsik; vízi járművek.

16 Papír, karton és ezen anyagokból készült termékek, amelyek nem tartoznak más osztályokba; nyomdaipari termékek; könyvkötészeti anyagok; fényképek; papíripari cikkek; papíripari vagy háztartási ragasztóanyagok; anyagok művészek részére; ecsetek; írógépek és irodai cikkek (bútorok kivételével); tanítási és oktatási anyagok (készülékek kivételével); csomagolásra szolgáló műanyagok (amelyek nem tartoznak más osztályokba);

nyomdabetűk; klisék (az osztály betűrend szerinti jegyzékében szereplő valamennyi áru).

35 Reklámozás; kereskedelmi ügyletek; kereskedelmi adminisztráció; irodai munkák .

(210) M 14 00698

(220) 2014.03.07.

(731) Kladiva Livia, Vác (HU)

(541) LIVIDD

(511) 32 Alkoholmentes italok, gyümölcslevek, esszenciák italok előállításához, izotóniás italok, készítmények italok előállításához, szénsavas italok, szörpök italokhoz, szörpök limonádékhoz vizek(italok), méz alapú alkoholmentes italok.

35 Árubemutató, áruk bemutatása kommunikációs médiában, kiskereskedelmi célokból; beszerzői szolgáltatások [árak illetve szolgáltatások beszerzése] mások számára, kereskedelmi közvetítői szolgáltatások.

43 Éttermek, gyorsétermek, kávéházak, vendéglátóipar.

(210) M 14 00700

(220) 2014.03.07.

(731) WALMARK, a.s., Třinec (CZ)

(740) dr. Sasvári Gabriella, SBGK Ügyvédi Iroda, Budapest

(541) WALBENOSEN

(511) 5 Gyógyszerészeti és gyógyszernek nem minősülő gyógyhatású készítmények, vitaminok, ásványi anyagok és nyomelemek, diétás és tápanyagkészítmények és gyógyszerek, gyógyhatású szirupok, gyógynövénykivonatok, vitaminokat, ásványi anyagokat, nyomelemeket és növénykivonatokot tartalmazó kombinált készítmények, vitaminnal, ásványi anyagokkal vagy nyomelemekkel dúsított táplálék kiegészítők, vitaminkészítmények, vitaminok és multivitamin készítmények, ásványi anyagok és többféle ásványi anyagot tartalmazó készítmények, herbateák gyógyászati használatra, gyógyhatású növények, gyógyhatású anyagot tartalmazó édességek, cukorkák, tabletták, kapszulák vagy rágógumik, diétás anyagok gyógyászati használatra, ásványvizek és diétás italok gyógyászati használatra, diétás élelmiszerkészítmények gyógyászati célra, élelmiszer adalékanyagok gyógyászati célra, albumintartalmú készítmények vagy élelmiszerek gyógyászati használatra, balzsamok, krémek és kenőcsök gyógyászati használatra, vegyi termékek gyógyászati célra, gyógyhatású olajok, olajok gyógyászati célra, zsírok gyógyászati célra, gyógyhatású sók, gyógyászati célú tinktúrák, növényi kivonatok vagy szirupok, vitamin és ásványi élelmiszerek koncentrált formában, fehérjekoncentrátum mint élelmiszer adalékanyag, élesztő gyógyszerészeti célra; gyógyhatású táplálék kiegészítők, gyógyászati célú, főleg tejporból vagy állati vagy növényi fehérjékből álló, hozzáadott vitamint, ásványi anyagot, nyomelemet vagy cukrot tartalmazó tápanyag vagy diétás készítmények mint napi étrend kiegészítők azonnal fogyasztható étel vagy külön keverék formájában; speciális élelmiszerek sportolók, illetve nagy energiaszükségletű emberek részére, étkezési zselatin termékek és készítmények, napi étrend kiegészítőként szolgáló, főleg tejporból, állati vagy növényi fehérjékből álló, hozzáadott vitamint, ásványi anyagot, nyomelemet vagy cukrot tartalmazó tápanyag vagy diétás készítmények; nem gyógyászati célú, állati eredetű anyagokat tartalmazó étrend kiegészítők, amelyek ebbe az osztályba tartoznak; nem gyógyászati célú, növényi eredetű anyagokat tartalmazó étrend kiegészítők, amelyek ebbe az osztályba tartoznak.

(210) M 14 00702

(220) 2014.03.06.

(731) Michael Leier KG, Horitschon (HU)

(740) dr. László Áron Márk, Oppenheim Ügyvédi Iroda, Budapest

(541) Leier, egy életre szól.

(511) 6 Nem nemesfémek és ezek ötvözetei; fém építőanyagok; hordozható fémszerkezetek; fémanyagok vasúti vágányokhoz; nem elektromos fémkábelek és fémvezetékek; lakatosipari termékek, fém tömegcikkek; fémcsövek és csövezetékek; páncélszekrények; egyéb fémtermékek, amelyek nem tartoznak más osztályokba; ércek (az

Nemzeti védjegybejelentések meghirdetése

osztály betűrend szerinti jegyzékében szereplő valamennyi áru).

7 Gépek és szerszámgépek; motorok (a szárazföldi járműmotorok kivételével); tengelykapcsolók és erőátviteli elemek (a szárazföldi járművek céljára készültek kivételével); nem kézi működtetésű mezőgazdasági eszközök, keltetőgépek; árusító automaták (az osztály betűrend szerinti jegyzékében szereplő valamennyi áru).

19 Nem fém építőanyagok; nem fémből készült merev építési csövek; aszfalt, szurok és bitumen; nem fémből készült hordozható szerkezetek; emlékművek nem fémből (az osztály betűrend szerinti jegyzékében szereplő valamennyi áru).

36 Biztosítás; pénzügyi ügyletek; valutaügyletek; ingatlanügyletek (az osztály betűrend szerinti jegyzékében szereplő valamennyi szolgáltatás).

37 Építkezés; javítás; szerelési szolgáltatások (az osztály betűrend szerinti jegyzékében szereplő valamennyi szolgáltatás).

43 Vendéglátás (élelmezés); időleges szállásadás (az osztály betűrend szerinti jegyzékében szereplő valamennyi szolgáltatás).

(210) M 14 00703

(220) 2014.03.07.

(731) Bodnár Zsolt 100%, Fehérgyarmat (HU)

(541) ARANYKÖRTE

(511) 33 Alkoholtartalmú italok (a sörök kivételével) (az osztály betűrend szerinti jegyzékében szereplő valamennyi áru).

(210) M 14 00704

(220) 2014.03.07.

(731) Bodnár Zsolt 100%, Fehérgyarmat (HU)

(546)



(511) 33 Alkoholtartalmú italok (a sörök kivételével) (az osztály betűrend szerinti jegyzékében szereplő valamennyi áru).

(210) M 14 00708

(220) 2014.03.06.

(731) PHILIP MORRIS BRANDS SÁRL, Neuchâtel (CH)

(740) dr. Gödölle Tamás, Bogsch és Társai Ügyvédi Iroda, Budapest

(546)
FLIP
SOFT PACK

(511) 34 Nyers vagy feldolgozott dohány; dohánytermékek, ideértve szivarok, cigaretták, szivarkák, dohány saját maga által saját részre sodort cigarettához, pipadohány, bagó, tubák/burnót, kretek; snus (snüsz), dohánypótlók és -helyettesítők (nem orvosi célra); dohányzási cikkek, ideértve cigarettapapírok és -csövek, cigaretta-filterek, dohánydobozok, cigarettatárcák és hamutartók, pipák, zsebkészlet cigarettasodráshoz, öngyújtók; gyufák.

(210) M 14 00710

(220) 2014.03.06.

(731) Danubius Zrt. 100%, Budapest (HU)

(546)

(511) 28 Játékok, játékszerek; testnevelési és sportcikkek, amelyek nem tartoznak más osztályokba; karácsonyfadíszek.

41 Nevelés; szakmai képzés; szórakoztatás; sport- és kulturális tevékenységek.

43 Vendéglátás (élelmezés); időleges szállásadás.

(210) M 14 00733**(220) 2014.03.10.**

(731) Magyar Telekom Nyrt., Budapest (HU)

(740) Magyar Telekom Nyrt., Dr. Török Éva, Budapest

(541) Next Business S

(511) 35 Reklámozás; kereskedelmi ügyletek; kereskedelmi adminisztráció; irodai munkák (az osztály betűrend szerinti jegyzékében szereplő valamennyi szolgáltatás).

36 Biztosítás; pénzügyi ügyletek; valutaügyletek; ingatlanügyletek (az osztály betűrend szerinti jegyzékében szereplő valamennyi szolgáltatás).

38 Távközlés (az osztály betűrend szerinti jegyzékében szereplő valamennyi szolgáltatás).

(210) M 14 00745**(220) 2014.03.12.**

(731) Reál Hungária Élelmiszer Kft., Budapest (HU)

(740) Dr. Terényi Attila, Oppenheim Ügyvédi Iroda, Budapest

(546)

(511) 16 Papír, karton és ezen anyagokból készült termékek, amelyek nem tartoznak más osztályokba; nyomdaipari termékek; könyvkötészeti anyagok; fényképek; papíripari cikkek; papíripari vagy háztartási ragasztóanyagok; anyagok művészek részére; ecsetek; írógépek és irodai cikkek (bútorok kivételével); tanítási és oktatási anyagok (készülékek kivételével); csomagolásra szolgáló műanyagok (amelyek nem tartoznak más osztályokba); nyomdabetűk; klisék (az osztály betűrend szerinti jegyzékében szereplő valamennyi áru).

35 Reklámozás; kereskedelmi ügyletek; kereskedelmi adminisztráció; irodai munkák (az osztály betűrend szerinti jegyzékében szereplő valamennyi szolgáltatás).

39 Szállítás; áruk csomagolása és raktározása; utazásszervezés (az osztály betűrend szerinti jegyzékében szereplő valamennyi szolgáltatás).

(210) M 14 00749**(220) 2014.03.12.**

(731) BudaPay Solutions Kft., Budapest (HU)

(740) Dr. Kovács Nóra, Dr. Kovács Nóra Ügyvédi Iroda, Budapest

(541) BudaPay Solutions

(511) 36 Biztosítás; pénzügyi ügyletek; valutaügyletek; ingatlanügyletek (az osztály betűrend szerinti jegyzékében szereplő valamennyi szolgáltatás).

42 Hosting szolgáltatások web oldalakhoz; számítógép programok adatainak és adatoknak az átalakítása; számítógép programok installációja; számítógép programok sokszorosítása; számítógép szoftver tanácsadás;

Nemzeti védjegybejelentések meghirdetése

számítógép vírusvédelmi szolgáltatások; számítógépek kölcsönzése; számítógépes adatok helyreállítása; számítógépes rendszerek elemzése; számítógépes rendszerek távfelügyelete (monitoring); számítógépes rendszerek tervezése; számítógéphardver tervezésével és fejlesztésével kapcsolatos tanácsadás; számítógépprogramok kidolgozása; számítógépprogramok korszerűsítése; számítógépprogramok kölcsönzése; számítógép-programozás; számítógép-szoftver fenntartása; szoftverek, mint szolgáltatások (SaaS); szerverbérlés; web oldalak alkotása és fenntartása mások számára.

(210) M 14 00763

(220) 2014.03.13.

(731) BKK Budapesti Közlekedési Központ Zrt., Budapest (HU)

(546)



(511) 35 Reklámozás; kereskedelmi ügyletek; kereskedelmi adminisztráció; irodai munkák (az osztály betűrend szerinti jegyzékében szereplő valamennyi szolgáltatás).

39 Szállítás; áruk csomagolása és raktározása; utazásszervezés (az osztály betűrend szerinti jegyzékében szereplő valamennyi szolgáltatás).

(210) M 14 00764

(220) 2014.03.13.

(731) BKK Budapesti Közlekedési Központ Zrt., Budapest (HU)

(546)

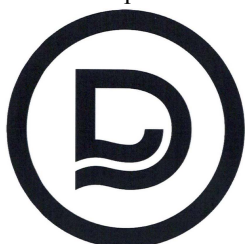

(511) 35 Reklámozás; kereskedelmi ügyletek; kereskedelmi adminisztráció; irodai munkák (az osztály betűrend szerinti jegyzékében szereplő valamennyi szolgáltatás).

39 Szállítás; áruk csomagolása és raktározása; utazásszervezés (az osztály betűrend szerinti jegyzékében szereplő valamennyi szolgáltatás).

(210) M 14 00777

(220) 2014.03.14.

(731) Budapest Airport Zrt., Budapest (HU)

(546)



(511) 35 Reklámozás; kereskedelmi ügyletek; kereskedelmi adminisztráció; irodai munkák (az osztály betűrend szerinti jegyzékében szereplő valamennyi szolgáltatás).

36 Biztosítás; pénzügyi ügyletek; valutaügyletek; ingatlanügyletek (az osztály betűrend szerinti jegyzékében szereplő valamennyi szolgáltatás).

39 Szállítás; áruk csomagolása és raktározása; utazásszervezés (az osztály betűrend szerinti jegyzékében szereplő valamennyi szolgáltatás).

43 Vendéglátás (élelmezés); időleges szállásadás (az osztály betűrend szerinti jegyzékében szereplő valamennyi szolgáltatás).

(210) M 14 00782**(220) 2014.03.14.**

(731) VIASAT Hungária Műsorszolgáltató Zrt., Budapest (HU)

(740) dr. Bálint Andrea, Budapest

(546)

(511) 35 Árübemutató; on-line hirdetői tevékenység számítógépes hálózaton; reklámanyag naprakész állapotba hozása; reklámanyagok kölcsönzése; reklámanyagok (rölapok, prospektusok, nyomtatványok, áruminták) terjesztése; reklámanyagok terjesztése; reklámfilmek előállítás; reklámozás; reklámszövegek publikálása; reklámszövegek szerkesztése; reklámügynökségek, hirdető ügynökségek; szabadtéri hirdetés; szponzorok felkutatása; telemarketing szolgáltatások; televíziós reklámozás.

38 Elektronikus hirdetőtábla szolgáltatás (távközlési szolgáltatás); elektronikus levelezés, e-mail; fórumok biztosítása az interneten; hangposta szolgáltatások; kábeltelevíziós műsorszórás; műholdas átvitel; számítógépes terminálok közötti összeköttetések; távközlési csatornák biztosítása távvasárláshoz; televíziós műsorszórás; telexszolgáltatások; üdvözlőkártyák továbbítása online; üzenetek és képek továbbítása számítógépek segítségével; üzenetek küldése.

41 Alkotóműhelyek szervezése és lebonyolítása; diszkók szolgáltatásai; divatbemutatók szervezése szórakoztatási célokból; egészségvédő klubok szolgáltatásai (egészségügyi és fitnesz tréning); elektronikus könyvek és folyóiratok on-line kiadása; előadóművészek szolgáltatásai; feliratozása-filmek; filmszínházi előadások; fogadások tervezése (szórakoztatás); fotóriportok készítése; helyfoglalás show műsorra; játékfelszerelések bérbeadása; játékkaszinók szolgáltatásai; játékkölcsönzés; jegyirodai szolgáltatások (szórakoztatás); karaoke szolgáltatások nyújtása; klubszolgáltatások (szórakoztatás vagy oktatás); konferenciák szervezése és lebonyolítása; kongresszusok szervezése és lebonyolítása; könyvkiadás; könyvtári kölcsönzés; kulturális vagy nevelési célú kiállítások szervezése; lemezlovasok szolgáltatásai; mozifilmek kölcsönzése; oktatás; on-line elérhető elektronikus publikációk, nem letölthetők; on-line játékok szolgáltatása számítógépes hálózatról; rádió-és televíziókészülékek kölcsönzése; rádió- és televízió programok készítése; riporter szolgáltatások; show műsorok; show-műsorok szervezése (impreszáriók szolgáltatásai); sportjátékok lebonyolítása; szerencsejátékok; szinkronizálás; szórakoztatás; szórakoz(tat)ási tárgyú információk; szövegek kiadása (nem reklámcélú); televíziós szórakoztatás; versenyek szervezése (oktatás vagy szórakoztatás); videofilmzés; videofilmgyártás; videokamerák kölcsönzése; zene összeállítása.

(210) M 14 00787**(220) 2014.03.17.**

(731) RONIX Kft., Budapest (HU)

(740) dr. Rehák József, Budapest

(546) **RONIX**

(511) 5 Kártékony állatok irtására szolgáló készítmények.

(210) M 14 00803**(220) 2014.03.18.**

(731) CIPÓREN Kft., Budapest (HU)

(541) GYURMALIN

(511) 1 Newtoni folyadékok, szilícium, szilikonok.

28 Trükkös játékok, játékgyurmák, szilikon gumialapú játékok, kézzel formázható játékok, stresszoldók, kézerősítők.

35 Marketing kutatások ügyekkel kapcsolatban, piackutatás, reklámozás, szponzorok felkutatása, vásárlási megrendelések ügyintézése.

(210) M 14 00825

(220) 2014.03.19.

(731) Takács Károly, Budakeszi (HU)

(740) dr. Sasvári Gabriella, SBGK Ügyvédi Iroda, Budapest

(546)



(511) 32 Szénsavas üdítőitalok, gyümölcstartalmú szénsavas üdítőitalok; energiatalok.

(210) M 14 00827

(220) 2014.03.19.

(731) Aréna Drink Kft., Budapest (HU)

(740) Török Antal, Győr

(541) PAJZS

(511) 33 Alkoholtartalmú italok (a sörök kivételével).

35 Szeszes italok nagykereskedelme.

(210) M 14 00828

(220) 2014.03.19.

(731) Aréna Drink Kft., Budapest (HU)

(740) Török Antal, Győr

(546)



(511) 35 Italok, édesség és vegyi áru nagykereskedelme.

(210) M 14 00830

(220) 2014.03.19.

(731) Aréna Drink Kft., Budapest (HU)

(740) Török Antal, Győr

(541) DÁRDA

(511) 33 Alkoholtartalmú italok (a sörök kivételével).

35 Szeszes italok nagykereskedelme.

(210) M 14 00831

(220) 2014.03.19.

(731) Aréna Drink Kft., Budapest (HU)

(740) Török Antal, Győr

(546)



(511) 33 Alkoholtartalmú italok (a sörök kivételével).

35 Szeszes italok nagykereskedelme.

(210) M 14 00832

(220) 2014.03.19.

(731) Greenman Kft., Veszprém (HU)

(546)



(511) 1 Ipari, tudományos, fényképeszeti, mezőgazdasági, kertészeti, erdészeti vegyi termékek; feldolgozatlan műgyanták, műanyagok; trágák; vegyi tűzoltó szerek; fémek edzésére és hegesztésére szolgáló készítmények; élelmiszerek tartósítására szolgáló vegyi anyagok; cserzőanyagok; ipari rendeltetésű ragasztóanyagok (az osztály betűrend szerinti jegyzékében szereplő valamennyi áru).

3 Fehérítőkészítmények és egyéb, mosásra szolgáló anyagok; tisztító-, fényszerítő-, súroló-, és csiszológépek; szappanok; illatszerek, illóolajok, kozmetikai cikkek, hajmosó szerek; fogkrémek (az osztály betűrend szerinti jegyzékében szereplő valamennyi áru).

5 Gyógyszerészeti és állatgyógyászati készítmények; egészségügyi készítmények gyógyászati használatra; gyógyászati vagy állatgyógyászati használatához adaptált diétás élelmiszerek és anyagok; bébiételek; étrend-kiegészítők emberek és állatok számára; tapaszok, kötszeranyagok; fogtömő anyagok és fogászati mintázóanyagok; fertőtlenítőszeres; kártékony állatok irtására szolgáló készítmények; gombaölő szerek (fungicidek), gyomirtó szerek (herbicidek) (az osztály betűrend szerinti jegyzékében szereplő valamennyi áru).

(210) M 14 00834

(220) 2014.03.19.

(731) PHILIP MORRIS BRANDS S?RL, Neuchâtel (CH)

(740) Bogsch és Társai Ügyvédi Iroda, Budapest

(546)

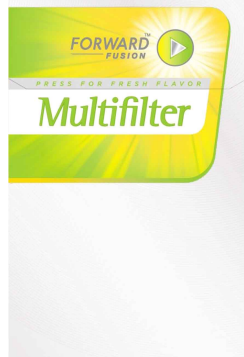

(511) 34 Nyers vagy feldolgozott dohány; dohánytermékek, ideértve szivarok, cigaretták, szivarkák, dohány saját maga által saját részre sodort cigarettához, pipadohány, bagó, tubák/burnót, kretek; snus (snüsz), dohánypótlók és -helyettesítők (nem orvosi célra); dohányzási cikkek, ideértve cigarettapapírok és -csövek, cigaretta-filterek, dohánydobozok, cigarettatárcák és hamutartók, pipák, zsebkészlet cigarettasodráshoz, öngyújtók; gyufák.

(210) M 14 00837

(220) 2014.03.20.

(731) Farkas András Norbert, Érd (HU)

(546)

(511) 35 Árubemutató; áruk bemutatása kommunikációs médiában, kiskereskedelmi célokból; eladási propaganda mások számára; hirdetési hely kölcsönzése; import-export ügynökségek; információknak számítógépes adatbázisokba való szerkesztése; kereskedelmi közvetítői szolgáltatások; kereskedelmi tranzakciók tárgyalása és megállapodások kötése harmadik fél számára; marketing; on-line hirdetői tevékenység számítógépes hálózaton; Pay Per Click (PPC) hirdetés; reklámozás; számítógépes nyilvántartások kezelése.

37 Építés; építési tárgyú információk; építések felügyelete; szigetelési szolgáltatások.

42 Energia audit; energiatakarékossági tanácsadás; építészeti konzultáció; műszaki kutatás; műszaki szakértői tevékenység; szakvélemények adása mémóki munkákkal kapcsolatban.

(210) M 14 00863**(220) 2014.03.24.**

(731) Simon Nándor, Székesfehérvár (HU)

(740) PINTZ ÉS TÁRSAI Szabadalmi, Védjegy és Jogi Iroda Kft., Budapest

(546) SIMONSOFT

(511) 42 Tudományos és műszaki szolgáltatások, valamint az idetartozó tervezői és kutatói tevékenység; számítástechnikai hardver és szoftver tervezés és fejlesztés; számítógép programok adatainak és adatoknak az átalakítása; számítógép-programozás; számítógép-szoftver fenntartása; számítógépes rendszerek tervezése; számítógépes rendszerelemzés; számítógéphardverrel kapcsolatos tanácsadás; számítógépprogramok kidolgozása; számítógépprogramok kölcsönzése; számítógépprogramok korszerűsítése; web oldalak alkotása és fenntartása mások számára.

(210) M 14 00897**(220) 2014.03.25.**

(731) Innovelle Pharma Kft., Budapest (HU)

(541) K2 PLUS

(511) 5 Étrend-kiegészítők, gyógyhatású készítmények, nyomelemkészítmények emberi fogyasztásra, ásványi élelmiszer-kiegészítők, gyógyszerek humángyógyászati használatra, gyógynövények, humán gyógyszerészeti készítmények, vitamin készítmények, speciális gyógyászati tápszerek.

(210) M 14 00907**(220) 2014.03.25.**

(731) Havas Media Hungary Hirdetési Korlátolt Felelősségű Társaság, Budapest (HU)

(740) dr. Sándor Tamás Zoltán, Pacsay & Sándor Ügyvédi Iroda, Budapest

(546)

(511) 35 Reklámozás; kereskedelmi ügyletek; kereskedelmi adminisztráció; irodai munkák (az osztály betűrend szerinti jegyzékében szereplő valamennyi szolgáltatás).

38 Távközlés (az osztály betűrend szerinti jegyzékében szereplő valamennyi szolgáltatás).

41 Nevelés; szakmai képzés; szórakoztatás; sport- és kulturális tevékenységek (az osztály betűrend szerinti jegyzékében szereplő valamennyi szolgáltatás).

(210) M 14 00908**(220) 2014.03.25.**

Nemzeti védjegybejelentések meghirdetése

(731) Havas Media Hungary Hirdetési Korlátolt Felelősségű Társaság, Budapest (HU)

(740) dr. Sándor Tamás Zoltán, Pacsay & Sándor Ügyvédi Iroda, Budapest

(546)



(511) 35 Reklámozás; kereskedelmi ügyletek; kereskedelmi adminisztráció; irodai munkák (az osztály betűrend szerinti jegyzékében szereplő valamennyi szolgáltatás).

38 Távközlés (az osztály betűrend szerinti jegyzékében szereplő valamennyi szolgáltatás).

41 Nevelés; szakmai képzés; szórakoztatás; sport- és kulturális tevékenységek (az osztály betűrend szerinti jegyzékében szereplő valamennyi szolgáltatás).

(210) M 14 00942

(220) 2014.03.27.

(731) Szívbeteg Gyermekekért Alapítvány, Pécs (HU)

(740) dr. Masszi György, Pécs

(546)



PÉCS book

(511) 16 Albumok; brosúrák, vékony fűzött könyvek; folyóiratok; hírlevelek; kártyák; képek; könyvek; kézikönyvek; naptárak; nyomatok [metszetek].

(210) M 14 00958

(220) 2014.03.28.

(731) Németh Brigitta, Tabdi (HU)

(740) PINTZ ÉS TÁRSAI Szabadalmi, Védjegy és Jogi Iroda Kft., Budapest

(541) POP!

(511) 32 Ásványvizek és szénsavas vizek és egyéb alkoholmentes italok; szörpök és más készítmények italokhoz; alkoholmentes gyümölcsitalok; alkoholmentes gyümölcs kivonatok; alkoholmentes italok; alkoholmentes koktélok; eszenciák italok előállításához; gyümölcslevek; izotóniás italok; ízesített szénsavas italok; készítmények italokhoz; készítmények italok előállításához; limonádék; nem állati eredetű tejek; pasztillák szénsavas italokhoz; porok szénsavas italokhoz; szénsavas üdítőitalok; szénsavmentes üdítőitalok; vizek.

(210) M 14 00970

(220) 2014.03.28.

(731) Médiaszolgáltatás - támogató és Vagyonkezelő Alap, Budapest (HU)

(546)



(511) 35 Reklámozás; kereskedelmi ügyletek; kereskedelmi adminisztráció; irodai munkák (az osztály betűrend szerinti jegyzékében szereplő valamennyi szolgáltatás).

38 Távközlés (az osztály betűrend szerinti jegyzékében szereplő valamennyi szolgáltatás).

41 Nevelés; szakmai képzés; szórakoztatás; sport- és kulturális tevékenységek (az osztály betűrend szerinti jegyzékében szereplő valamennyi szolgáltatás).

(210) M 14 00974

(220) 2014.03.28.

(731) LEHETŐSÉGAUTÓ Kft., Budapest (HU)

(740) dr. Seenger Pál, Dr. SEENGER Ügyvédi Iroda, Budapest

(546)  Lehetőségautó

(511) 35 Reklámozás; kereskedelmi ügyletek; kereskedelmi adminisztráció; irodai munkák; eladási propaganda mások számára; kereskedelmi közvetítői szolgáltatások; könyvelés; közvéleménykutatás; marketing; on-line hirdetői tevékenység számítógépes hálózaton; piackutatás; rádiós reklámozás; reklámanyag naprakész állapotba hozása; reklámanyagok [röplapok, prospektusok, nyomtatványok, áruminták] terjesztése; reklámanyagok terjesztése; reklámozás; statisztikák összeállítása; szabadtéri hirdetés; szakmai konzultációk üzleti ügyekben; televíziós reklámozás; vásárlási megrendelések ügyintézése.

37 Gépkocsik karbantartása és javítása; járművek karbantartása és javítása.

39 Autóbérlés; járművek kölcsönzése.

(210) M 14 00983

(220) 2014.03.31.

(731) Kaiser Food Kft., Szolnok (HU)

(740) dr. Ary Petronella, Debrecen

(541) Thököly szalámi

(511) 29 Húskészítmények, ezen belül szalámi termékek és vörös áruk.

(210) M 14 00985

(220) 2014.03.31.

(731) Szilágyi József, Tolna (HU)

(740) dr. Pálos Miklós, Tolna

(546)  Chili eseppe
Chili kivonatos erőspaprika olaj

(511) 29 A chili fűszernövényből sajtolt erőspaprika olaj.

(210) M 14 01008

(220) 2014.04.01.

(731) X Kommunikációs Központ Nonprofit Kft., Budapest (HU)

(541) Hello 90

(511) 38 Hírügynökségek.

41 Rádió- és televízióprogramok készítése; on-line elérhető elektronikus publikációk, nem letölthetők.

(210) M 14 01009

(220) 2014.04.01.

(731) dr. Csizmadia Ferencné, Orosháza (HU)

(541) evervit

(511) 29 Tartósított, szárított és főzött gyümölcsök és zöldségek; zselék, lekvárok (dzsemek), kompótok.

30 Lisztek és más gabonakészítmények; kenyér, péksütemények és cukrászsütemények; fűszeres mártások.

31 Gabonamagok, mezőgazdasági, kertészeti, erdészeti termékek és magok, friss gyümölcsök és zöldségek; vetőmagok.

(210) M 14 01010

(220) 2014.04.01.

(731) dr. Csizmadia Ferencné, Orosháza (HU)

(546)



evervit

- (511) 29 Tartósított, szárított és főzött gyümölcsök és zöldségek; zselék, lekvárok (dzsemek), kompótok.
 30 Lisztek és más gabonakészítmények; kenyér, péksütemények és cukrászsütemények; fűszeres mártások.
 31 Gabonamagok, mezőgazdasági, kertészeti, erdészeti termékek és magok, friss gyümölcsök és zöldségek; vetőmagok.

(210) M 14 01011

(220) 2014.04.01.

(731) GST-Max Kft., Budapest (HU)

(546) **click&flow**
↳ Egyszerűsítse üzletét!

- (511) 9 Elektronikus közlemények [letölthető]; interfészek [informatika]; letölthető képfájlok; számítógépes szoftverek; szoftverek, rögzített.
 35 Adatgyűjtés kereskedelmi ügyletekről; adatkutatás számítógép fájlokban mások számára.
 42 Adatok vagy dokumentumok átalakítása fizikai médiumból elektronikus médiumba; dokumentumok digitalizálása [szkennelés]; számítógép programok installációja; számítógép programok sokszorosítása; számítógép szoftver tanácsadás; számítógép adatok helyreállítása; számítógépes rendszerek elemzése; számítógépes rendszerek távfelügyelete [monitoring]; számítógépes rendszerek tervezése; számítógéphardver tervezésével és fejlesztésével kapcsolatos tanácsadás; számítógépprogramok kidolgozása; számítógépprogramok korszerűsítése; számítógépprogramok kölcsönzése; számítógép-programozás; számítógép-szoftver fenntartása.

(210) M 14 01014

(220) 2014.04.01.

(731) Autóteszt.com Korlátolt Felelősségű Társaság, Budaörs (HU)

(740) dr. Szénássy Mónika ügyvéd, Kocsis és Szénássy Ügyvédi Iroda, Budapest

(541) **DRIVE BLUE!**

- (511) 16 Papír, karton és ezen anyagokból készült termékek, amelyek nem tartoznak más osztályokba; nyomdaipari termékek; könyvkötészeti anyagok; fényképek; papíripari cikkek; papíripari vagy háztartási ragasztóanyagok; anyagok művészek részére; ecsetek; írógépek és irodai cikkek (bútorok kivételével); tanítási és oktatási anyagok (készülékek kivételével); csomagolásra szolgáló műanyagok (amelyek nem tartoznak más osztályokba); nyomdabetűk; klisék (az osztály betűrend szerinti jegyzékében szereplő valamennyi áru).
 35 Reklámozás; kereskedelmi ügyletek; kereskedelmi adminisztráció; irodai munkák (az osztály betűrend szerinti jegyzékében szereplő valamennyi szolgáltatás).
 41 Nevelés; szakmai képzés; szórakoztatás; sport- és kulturális tevékenységek (az osztály betűrend szerinti jegyzékében szereplő valamennyi szolgáltatás).

(210) M 14 01017

(220) 2014.04.02.

(731) Magyar RTL Televízió Zrt., Budapest (HU)

(740) dr. Szepesi István, Szepesi & Társai Ügyvédi Iroda, Budapest

(546)



- (511) 35 Reklámozás; kereskedelmi ügyletek; kereskedelmi adminisztráció; irodai munkák (az osztály betűrend szerinti jegyzékében szereplő valamennyi szolgáltatás).
- 38 Távközlés (az osztály betűrend szerinti jegyzékében szereplő valamennyi szolgáltatás).
- 41 Nevelés; szakmai képzés; szórakoztatás; sport- és kulturális tevékenységek (az osztály betűrend szerinti jegyzékében szereplő valamennyi szolgáltatás).

(210) M 14 01019**(220) 2014.04.02.**

(731) GEOVIEW Software Kft., Budapest (HU)

GEOVIEW Systems Kft., Budapest (HU)

(541) GEOVIEW

- (511) 35 Reklámozás; kereskedelmi ügyletek; kereskedelmi adminisztráció; irodai munkák; adatgyűjtés kereskedelmi ügyletekről; adatkutatás számítógép fájlokban mások számára; adatok frissítése és karbantartása; számítógépes adatbázisokban adóbevallások elkészítése; állasközvetítő irodák; árösszevetési szolgáltatások; árubemutatás; áruk bemutatása kommunikációs médiában, kiskereskedelmi célokból áruminták terjesztése; árusító standok bérbeadása; árverés; becslés kereskedelmi ügyletekben; bérszámfejtés; beszerzői szolgáltatások [árúk illetve szolgáltatások beszerzése] mások számára; divatbemutatók szervezése promóciós célokból; eladási propaganda mások számára; elosztó-, adagolóautomaták kölcsönzése; előfizetések intézése távközlési szolgáltatásokhoz mások számára; fénymásolási szolgáltatások; fénymásológépek kölcsönzése; gazdasági előrejelzések; gépírási szolgáltatások; gyógyszerészeti, állatgyógyászati és higiéniai készítmények valamint gyógyászati eszközök kis és nagykereskedelme; gyorsírási szolgáltatások; hirdetések levélben megrendelve; hirdetési hely kölcsönzése; honlapforgalom optimalizálása; import-export ügynökségek; információ és tanácsadás fogyasztóknak [fogyasztói tanácsadás]; információknak számítógépes adatbázisokba való szerkesztése; információk számítógépes adatbázisokba való rendezése; iratmásolás; irodagépek és készülékek kölcsönzése; kereskedelmi és üzleti kapcsolattartási adatok biztosítása; kereskedelmi információs ügynökségek; kereskedelmi közvetítői szolgáltatások; kereskedelmi tranzakciók tárgyalása és megállapodások kötése harmadik fél számára; kereskedelmi vagy reklámcélú kiállítások szervezése; kereskedelmi vagy reklámcélú vásárok szervezése; keresőmotor optimalizálása; kirakatredezés; kommunikáció átírása [irodai funkciók]; konzultáció személyzeti kérdésekben; költöztető szolgálat vállalkozások számára; könyvelés; közönségszolgálat; közvéleménykutatás; kutatások ügyletekkel kapcsolatban; manöken/modell-szolgálatok reklám vagy kereskedelmi célból; marketing; mások áruai és szolgáltatásai engedélyezésének kereskedelmi adminisztrációja; munkaerő-toborzás; on-line hirdetői tevékenység számítógépes hálózaton; outsourcing szolgáltatások [üzleti segítségnyújtás]; önköltség-elemzés; pay Per Click (PPC) hirdetés; piaci tanulmányok; piackutatás; rádiós reklámozás; reklámanyag naprakész állapotba hozása; reklámanyagok kölcsönzése; reklámanyagok [röplapok, prospektusok, nyomtatványok, áruminták] terjesztése; reklámanyagok terjesztése; reklámfilmek előállítás; reklámidő bérlete távközlési médiumban; reklámozás; reklámszövegek publikálása; reklámszövegek szerkesztése; reklámügynökségek, hirdető ügynökségek; sajtófigyelés; segítségnyújtás kereskedelmi vagy iparvállalatok irányításában; segítségnyújtás üzletvezetéshez; statisztikák összeállítása; szabadtéri hirdetés; szakmai konzultációk üzleti ügyekben; szállodai üzletvezetés; számítógépes nyilvántartások kezelése; számlakivonatok összeállítása; számlázás; személyzet kiválasztása pszichológiai eljárásokkal; szövegfeldolgozás; szponzorok felkutatása; telefonos üzenetközvetítés [telefonon el nem érhető személyeknek]; telemarketing szolgáltatások; televíziós reklámozás; titkársági szolgáltatások; tördelési szolgáltatások hirdetési célokból; újságelőfizetések intézése mások számára; üzleti felvilágosítás, tájékoztatás; üzleti hatékonyság szakértői szolgáltatások; üzleti információk; üzleti információk nyújtása weboldalon keresztül; üzleti könyvvizsgálat; üzleti menedzselés előadóművészek részére; üzleti projektmenedzment szolgáltatások építőipari projektekhez; üzletszervezési és üzletvezetési tanácsadás; üzletszervezési tanácsadás; üzletvezetési konzultáció; üzletvezetési tanácsadó szolgálatok; üzletvitel sportolók számára; üzletvitel szabadúszó szolgáltatók részére; vásárlási megrendelések ügyintézése.

38 Távközlés; digitális fájlok továbbítása; elektronikus hirdetőtábla szolgáltatás [távközlési szolgáltatás]; elektronikus levelezés, e-mail; faxberendezések kölcsönzése; faxok továbbítása; felhasználói hozzáférés biztosítása számítógépes világhálóhoz; hangposta szolgáltatások; hírügynökségek; hozzáférés biztosítása adatbázisokhoz; hozzáférési idő bérlése világméretű számítógépes hálózatokhoz; internetes fórumok biztosítása; információszolgáltatás távközlési ügyekben; internetes beszélgetőszobák biztosítása; kábeltelevíziós műsorszórás; közlések üvegszál hálózatok útján; mobiltelefon [celluláris telefon] összeköttetés; modemek kölcsönzése; műholdas átvitel; rádióadás; rádióadás [műsorszórás]; számítógép terminálok közötti összeköttetések; távirati összeköttetések; táviratok továbbítása; távirdai szolgáltatások; távkonferencia szolgáltatások; távközlési berendezések kölcsönzése; távközlési beszélgetésterelő és összeköttetési szolgáltatások; távközlési csatornák biztosítása távvásárláshoz; távközlési kapcsolat létesítése számítógépes világhálóval; telefonok kölcsönzése; telefon-összeköttetések; telefon-szolgáltatások; televíziós műsorszórás; telexszolgáltatások; tudakozók, információs szolgáltatások [rádió, telefon vagy más közlési eszköz útján]; üdvözlőkártyák továbbítása online; üzenetek és képek továbbítása számítógépek segítségével; üzenetek küldése; üzenetküldő készülékek bérlete; videokonferencia szolgáltatások.

40 Anyagmegmunkálás; ablaküveg színezése felületbevonással; állatkitömés, taxidermia; állatok levágása; anyagok összeállítása mások megrendelése szerint; aranyfüstbevonás; aranyozás; bőr(áru)festés; bőrmegmunkálás; cipőfestés; cserzés; csiszolás; élelmiszerek és italok tartósítása; élelmiszerek fagyasztása; élelmiszerek füstölése; energiatermelés; ezüstözés, ezüstréteggel való bevonás; fagyasztásos tartósítási szolgáltatások; fakitermelés, fafeldolgozás; famegmunkálás; fémbevonás; fémbevonat készítése elektromos úton; fémek hőkezelése; fémmegmunkálás; fémöntés; fényképnymás; fénynyomat, fotogravűr; fényszedési szolgáltatások; festési szolgáltatások; filmek előhívása fényképezésnél; finomítás, raffinálás; fogtechnikusi szolgáltatások; forrasztás; fűrészelés [fűrészmalom]; fűtőkészülékek kölcsönzése; galvanizálás; generátorok kölcsönzése; gyalulás; gyapjúfeldolgozás; gyümölcspréselés; hímzés; homokfűvási szolgáltatások; hulladék- és szemétegetés; hulladék- és szemétmegsemmisítés; hulladék és szemét újra feldolgozása/hasznosítása; hulladékkezelés [átalakítás]; hulladékok és újrahasznosítható anyagok osztályozása; információ anyagkezelésről; kadmiumozás; kalanderezése, mángorlása textilanyagoknak; kazánok bérbeadása.

41 Nevelés; szakmai képzés; szórakoztatás; sport- és kulturális tevékenységek; akadémiák [oktatás]; alkotóműhelyek szervezése és lebonyolítása; állatidomítás; állatkertek szolgáltatásai; audióberendezések kölcsönzése; bálók szervezése; cirkuszok; coaching [tréning]; digitális zene szolgáltatása az interneten [nem letölthető]; diszkók szolgáltatásai; divatbemutatók szervezése szórakoztatási célokból; egészségvédő klubok szolgáltatásai [egészségügyi és fitnessz tréning]; éjszakai klubok; elektronikus desktop kiadói tevékenység; elektronikus könyvek és folyóiratok on-line kiadása; előadások díszleteinek kölcsönzése; előadóművészek szolgáltatásai; élő előadások bemutatása; eszmecsere, kollokviumok szervezése és lebonyolítása; feliratozása (filmek -); fényképészet; filmek gyártása, kivéve a reklámfilmeket; filmstúdiók; filmszínházi előadások; filmvetítők és tartozékaik kölcsönzése; fitnessz tanfolyamok vezetése; fogadások tervezése [szórakoztatás]; fordítói szolgáltatások; fotóriportok készítése; golfpályák üzemeltetése; gyakorlati képzés [szemléltetés]; hangfelvételek kölcsönzése; hangstúdiók szolgáltatásai; hangversenyek szervezés és lebonyolítása; helyfoglalás show-műsorokra; időmérés sporteseményeken; iskolai szolgáltatások [képzés]; játékfelszerelések bérbeadása; játékkaszinók szolgáltatásai; játékkölcsönzés; játéktermi szolgáltatások nyújtása; jegyirodai szolgáltatások [szórakoztatás]; jelbeszéd értelmezése; kalligráfiai [szépírási] szolgáltatások; karaoke szolgáltatások nyújtása; klubszolgáltatások [szórakoztatás vagy oktatás]; kollégiumok, internátusok; konferenciák szervezése és lebonyolítása; kongresszusok szervezése és lebonyolítása; könnyűbúvár felszerelések kölcsönzése; könyvkiadás; könyvtári kölcsönzés; kulturális vagy nevelési célú kiállítások szervezése; leíró szolgálat; lemezlovasok szolgáltatásai; levelező tanfolyamok; mentorálás; mikrofilmzés; modellt ülés művészek számára; mozgókönyvtári szolgáltatások; mozifilmek kölcsönzése; múzeumi szolgáltatások [bemutatók, kiállítások]; nyelvi tolmács szolgáltatások; oktatás; oktatási tárgyú információk; oktatási vizsgáztatás; on-line elérhető elektronikus publikációk, nem letölthetők; on-line játékok szolgáltatása számítógépes hálózatból; on-line, nem letölthető videók biztosítása; óvodák [nevelés]; pályaválasztási tanácsadás; rádió- és televíziókészülékek kölcsönzése;

rádió- és televízióprogramok készítése; rádiós szórakoztatás; riporter szolgáltatások; show-műsorok; show-műsorok szervezése [impresszáriák szolgáltatásai]; sorsjátékok lebonyolítása; sport edzőtábori szolgáltatások; sportfelszerelések kölcsönzése, a járművek kivételével; sportlétesítmények üzemeltetése; sportpályák bérbeadása; sportversenyek rendezése; stadionok bérlete; szabadidős létesítmények rendelkezésre bocsátása; szakmai újraképzés; személyes edzői szolgáltatások [fitnesz]; szemináriumok rendezése és vezetése; szépségversenyek szervezése; szerencsejátékok; szimpóziumok szervezése és lebonyolítása; színházi produkciók; szinkronizálás; színpadi díszletek kölcsönzése; szórakoztatás; szórakoz(tat)ási tárgyú információk; szövegek kiadása, (nem reklámcélú); szövegek leírása, nem reklámcélú szövegekkel kapcsolatban; televíziós szórakoztatás; tenispályák kölcsönzése; testnevelés; tornatanítás; tördelési szolgáltatások, nem hirdetési célokra; üdülési tárgyú információ; üdülőtáborok szolgáltatásai [szórakoztatás]; vallásoktatás; versenyek szervezése [oktatás vagy szórakoztatás]; vidámparkok; videofelvevő készülékek kölcsönzése; videofilmezés; videokamerák kölcsönzése; videoszalagok kölcsönzése; videoszalagok vágása; világítóberendezések kölcsönzése színházak vagy filmstúdiók részére; zenei produkciók; zenekarok szolgáltatásai; zene összeállítása; zenés kabarék, varieték.

42 Tudományos és műszaki szolgáltatások, valamint az idetartozó tervezői és kutatói; tevékenység; ipari elemző és kutató szolgáltatások; számítástechnikai hardver és szoftver tervezés és fejlesztés; adatok vagy dokumentumok átalakítása fizikai médiumból elektronikus médiumba; anyagpróba; bakteriológiai kutatás; belsőépítészet; biológiai kutatás; csomagolástervezési szolgáltatások; divattervezés; dokumentumok digitalizálása [szkennelés]; elektronikus adattárolás; energia audit; energiatakarékos tanácsadás; építési tervek készítése; építészet; építészeti konzultáció; felhőalapú számítástechnika; felhők szétosztása; fizikai kutatások; földmérés; geológiai felderítés; geológiai kutatás; geológiai szakvélemények készítése; gépjárművek műszaki vizsgálata; grafikai szolgáltatások; gyapjú minőségbecslése; hálózati kiszolgálók [web szerverek] bérlete; honlap dizájn tanácsadás; hosting szolgáltatások web oldalakhoz; időjárás-előrejelző szolgálat; információadás, tanácsadás és konzultáció a szénvesztesség ellentételezéséről; információtechnológiai [IT] tanácsadási szolgáltatások; ipari formatervezés; kézírás elemzése [grafológia]; klinikai próbák; kozmetikai kutatás; kőolajmezők kiaknázásának elemzése; környezetvédelmi kutatás; kutatómotorok biztosítása az internethez; lábön álló fa minőségbecslése; mechanikai kutatás; mértékhiitelesítés [mérésügy]; minőségellenőrzés; műalkotások hitelesítése; műszaki kutatás; műszaki szakértői tevékenység; műszaki tervtanulmányok készítése; nem helyszíni biztonsági mentés; olajkutak ellenőrzése; olajkutatás; stíldíszítés [ipari formatervezés]; szakvélemények adása kőolajmezőkről; szakvélemények adása mérnöki munkákkal kapcsolatban; számítástechnikával és programozással kapcsolatos információk nyújtása weboldalon keresztül; számítógépek kölcsönzése; számítógépes adatok helyreállítása; számítógépes rendszerek elemzése; számítógépes rendszerek távfelügyelete [monitoring]; számítógépes rendszerek tervezése; számítógéphardver tervezésével és fejlesztésével kapcsolatos tanácsadás; számítógép programok adatainak és adatoknak az átalakítása; számítógép programok installációja; számítógépprogramok kidolgozása; számítógépprogramok korszerűsítése; számítógépprogramok kölcsönzése; számítógép programok sokszorosítása; számítógép-programozás; számítógép-szoftver fenntartása; számítógép szoftver tanácsadás; számítógép vírusvédelmi szolgáltatások; szerverbérlet; szoftverek, mint szolgáltatások [SaaS]; tenger alatti kutatás; térképészet; textilek tesztelése; tudományos kutatás; tudományos laboratóriumi szolgáltatások; új termékek kutatása és fejlesztése mások számára; várostervezés; vegyelemzés, kémiai analízis; vegyészeti kutatás; vegyészeti szolgáltatások; vízelemzés; web oldalak alkotása és fenntartása mások számára.

(210) M 14 01023

(220) 2014.04.03.

(731) Dani Zsolt, Budapest (HU)

(740) dr. Erős Petra, Erős Petra Ügyvédi Iroda, Budapest

(546)

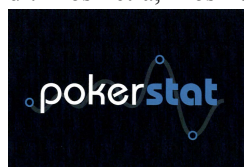

Nemzeti védjegybejelentések meghirdetése

(511) 42 Tudományos és műszaki szolgáltatások, valamint az idetartozó tervezői és kutatói tevékenység; ipari elemző és kutató szolgáltatások; számítástechnikai hardver és szoftver tervezés és fejlesztés; információtechnológiai [IT] tanácsadási szolgáltatások; számítógép-szoftver fenntartása; számítástechnikával és programozással kapcsolatos információk nyújtása weboldalon keresztül.

(210) M 14 01047

(220) 2014.04.03.

(731) Nemzetközi Bankárképző Központ Zártkörűen Működő Rt., Budapest (HU)

(541) FinSim

(511) 35 Reklámozás; kereskedelmi ügyletek; kereskedelmi adminisztráció; irodai munkák (az osztály betűrend szerinti jegyzékében szereplő valamennyi szolgáltatás).

36 Biztosítás; pénzügyi ügyletek; valutaügyletek; ingatlanügyletek (az osztály betűrend szerinti jegyzékében szereplő valamennyi szolgáltatás).

41 Nevelés; szakmai képzés; szórakoztatás; sport- és kulturális tevékenységek (az osztály betűrend szerinti jegyzékében szereplő valamennyi szolgáltatás).

(210) M 14 01048

(220) 2014.04.02.

(731) Ach Impex Kft., Vecsés (HU)

(541) ACH

(511) 21 Eszközök, edények és tartályok háztartási és konyhai célokra; fésűk és szivacsok; kefék (az ecsetek kivételével); kefégyártáshoz használt anyagok; takarító eszközök; vasforgács; nyers vagy félig megmunkált üveg (kivéve az építéshez használt üveget); üveg-, porcelán- és fajanszárak, amelyek nem tartoznak más osztályokba (az osztály betűrend szerinti jegyzékében szereplő valamennyi áru).

(210) M 14 01049

(220) 2014.04.02.

(731) Ach Impex Kft., Vecsés (HU)

(541) WSW azaz "wsw"

(511) 21 Eszközök, edények és tartályok háztartási és konyhai célokra; fésűk és szivacsok; kefék (az ecsetek kivételével); kefégyártáshoz használt anyagok; takarító eszközök; vasforgács; nyers vagy félig megmunkált üveg (kivéve az építéshez használt üveget); üveg-, porcelán- és fajanszárak, amelyek nem tartoznak más osztályokba (az osztály betűrend szerinti jegyzékében szereplő valamennyi áru).

(210) M 14 01050

(220) 2014.04.04.

(731) Famíliatészta Kft., Mezőberény (HU)

(546)



(511) 30 Lisztek és gabonakészítmények, magyar alapanyagokból készült tésztafélék.

39 Magyar alapanyagokból készült termékek gyártása, szállítása, csomagolása és raktározása.

(210) M 14 01052

(220) 2014.04.04.

(731) Éltesítő Balaton-felvidékért Egyesület, Sümeg (HU)

(546)



Éltető Balaton-felvidék

- (511) 35 Reklámozás; kereskedelmi ügyletek; kereskedelmi adminisztráció; irodai munkák (az osztály betűrend szerinti jegyzékében szereplő valamennyi szolgáltatás).
- 39 Szállítás; áruk csomagolása és raktározása; utazásszervezés (az osztály betűrend szerinti jegyzékében szereplő valamennyi szolgáltatás).
- 43 Vendéglátás (élelmezés); időleges szállásadás (az osztály betűrend szerinti jegyzékében szereplő valamennyi szolgáltatás).

(210) M 14 01054

(220) 2014.04.04.

(731) Éltető Balaton-felvidékért Egyesület, Sümeg (HU)

(546)



Éltető Balaton-felvidék

- (511) 3 Fehéritőkészítmények és egyéb, mosásra szolgáló anyagok; tisztító-, fényesítő-, súroló-, és csiszológépek; szappanok; illatszerek, illóolajok, kozmetikai cikkek, hajmosó szerek; fogkrémek (az osztály betűrend szerinti jegyzékében szereplő valamennyi áru).
- 20 Bútorok, tükrök, keretek; fából, parafából, nádból, gyékényből, fűzfavesszőből, szaruból, csontból, elefántcsontból, halcsontból, kagylóhéjból, ámbrából, gyöngyházból, tajtékból, és mindezek póttanyagaiból, vagy műanyagokból készült termékek, amelyek nem tartoznak más osztályokba (az osztály betűrend szerinti jegyzékében szereplő valamennyi áru).
- 21 Eszközök, edények és tartályok háztartási és konyhai célokra; fésűk és szivacsok; kefék (az ecsetek kivételével); kefégyártáshoz használt anyagok; takarító eszközök; vasforgács; nyers vagy félig megmunkált üveg (kivéve az építéshez használt üveget); üveg-, porcelán- és fajanszárak, amelyek nem tartoznak más osztályokba (az osztály betűrend szerinti jegyzékében szereplő valamennyi áru).

(210) M 14 01064

(220) 2014.04.04.

(731) S. C. SCANDIA Romana S.A., Sibiu (RO)

(740) dr. Sasvári Gabriella, SBGK Ügyvédi Iroda, Budapest

(546)



- (511) 29 Hús, hal-, baromfi- és vadhús; húskivonatok; tartósított, szárított és főzött gyümölcsök és zöldségek; zselék, lekvárok (dzsemek), kompótok; tojások; tej és tejtermékek; étkezési olajok és zsírok (az osztály betűrend szerinti jegyzékében szereplő valamennyi áru).
- 30 Kávé, tea, kakaó és kávépótló szerek; rizs; tápióka és szágó; lisztek és más gabonakészítmények; kenyér, péksütemények és cukrászsütemények; fagylaltok; cukor, méz, melaszszirup; élesztő, sütőporok; só; mustár; ecet, fűszeres mártások; fűszerek; jég (az osztály betűrend szerinti jegyzékében szereplő valamennyi áru).

(210) M 14 01082

(220) 2014.04.07.

(731) Gulyás István, Kecskemét (HU)

(740) Dr. Boytháné Dr. Füzesséry Éva, Budapest

(546)



(511) 30 Kenyér, péksütemények és cukrászsütemények.

(210) M 14 01088

(220) 2014.04.08.

(731) Ye Xiaorong, Szigetszentmiklós (HU)

(740) Kiss-Meggyesi Zita, Budapest

(541) MAIKLY

(511) 19 Nem fém építőanyagok; nem fémből készült merev építési csövek; aszfalt, szurok és bitumen; nem fémből készült hordozható szerkezetek; emlékművek nem fémből (az osztály betűrend szerinti jegyzékében szereplő valamennyi áru).

25 Ruházati cikkek, cipők, kalapárúk (az osztály betűrend szerinti jegyzékében szereplő valamennyi áru).

37 Építkezés; javítás; szerelési szolgáltatások (az osztály betűrend szerinti jegyzékében szereplő valamennyi szolgáltatás).

(210) M 14 01098

(220) 2014.04.09.

(731) Foltin Globe Kereskedelmi Kft., Nagytarcsa (HU)

(740) dr. Kovács Ildikó, Kovács Ildikó Úgyvédi Iroda, Budapest

(541) FORTUNA

(511) 29 Vaj; vajkrém; tejszín (tejtermék); tejtermékek.

(210) M 14 01100

(220) 2014.04.09.

(731) Chen Xia Ke, Budapest (HU)

(740) Wanshida Kft., Eczet Mária, Budapest

(546)



(511) 25 Ruházati cikkek, cipők, kalapárúk (az osztály betűrend szerinti jegyzékében szereplő valamennyi áru).

(210) M 14 01101

(220) 2014.04.09.

(731) Sikabonyi Péter Balázs, Szekszárd (HU)

Földi Zsolt, Szekszárd (HU)

(740) PINTZ ÉS TÁRSAI Szabadalmi, Védjegy és Jogi Iroda Kft., Budapest

(546)



(511) 36 Adósságrendezési szolgáltatások; követelésbehajtási ügynökségek.

42 Információtechnológiai szaktanácsadás; számítógép programok installációja; számítógép programok sokszorosítása; számítógép szoftver tanácsadás; számítógép vírusvédelmi szolgáltatások; számítógépek kölcsönzése; számítógépekkel kapcsolatos szaktanácsadás; számítógépes adatok helyreállítása; számítógépes biztonsággal kapcsolatos szaktanácsadás; számítógépes rendszerek elemzése; számítógépes rendszerek

távfelügyelete [monitoring]; számítógépes rendszerek tervezése; számítógépes szoftverekkel és hardverrel kapcsolatos szaktanácsadás; számítógépes szolgáltatások; számítógépprogramok korszerűsítése; számítógépprogramok kölcsönzése; számítógép-programozás; számítógép-szoftver fenntartása; technológiához kapcsolódó szaktanácsadás.

45 Betörés elleni és biztonsági riasztás figyelése; biztonsági ellenőrző szolgáltatások, biztonsági őr szolgálat, biztonsági szolgáltatások nyilvános rendezvényekhez; biztonsági szolgáltatások épületekhez; biztonsági szolgáltatások személyek és vagyontárgyak védelmére; biztonsági szolgáltatások; bűnügyi nyomozások; egyének védelméhez kapcsolódó biztonsági szolgáltatások; biztonsági rendszerek felügyelete; detektív ügynökségek; éjjeli őrszolgálat; éjjeliőri szolgáltatások; felderítő és figyelő-ellenőrzőszolgáltatások; magánnyomozás; magánnyomozói szolgáltatások; nyomozói szolgáltatások; polgári védelmi szolgáltatások; személyi testőrszolgálat; testőrszolgálat; üzemek biztonsági felügyelete.

(210) M 14 01103

(220) 2014.04.09.

(731) Sikabonyi Péter Balázs, Szekszárd (HU)

Földi Zsolt, Szekszárd (HU)

(740) PINTZ ÉS TÁRSAI Szabadalmi, Védjegy és Jogi Iroda Kft., Budapest

(546)



(511) 35 Hatékonysági szaktanácsadás; marketing tanácsadás; marketingstratégiai vizsgálatok; marketingtervek elkészítése; piacértékelési szaktanácsadás; piaci jelentési szaktanácsadás; telefonos üdvözlő- és recepciós szolgáltatások megszervezése; üzleti szaktanácsadás cégek számára; üzleti szaktanácsadás; üzleti ügyekhez kapcsolódó szaktanácsadás; üzletszerzési szaktanácsadás; üzletvezetési [menedzsment] szaktanácsadás; vállalatokkal kapcsolatos szaktanácsadás.

37 Belső terek takarítása; épület karbantartás és javítás; épületek [belső] tisztítása, takarítása; épületek ipari takarítása; épületközművek karbantartása és javítása; felszerelés, tisztítás, javítás és karbantartás; ingatlanok karbantartása; karbantartási szolgáltatások; takarítási szolgáltatások; épületek, irodaházak és társasházak üzemeltetése.

39 Gépjármű kölcsönzés.

45 Szellemi tulajdon licenzelése; szellemi tulajdonnal kapcsolatos licenz szolgáltatások.

(210) M 14 01104

(220) 2014.04.09.

(731) Sikabonyi Péter Balázs, Szekszárd (HU)

Földi Zsolt, Szekszárd (HU)

(740) PINTZ ÉS TÁRSAI Szabadalmi, Védjegy és Jogi Iroda Kft., Budapest

(546)



(511) 36 Adósságrendezési szolgáltatások; követelésbehajtási ügynökségek.

37 Biztonsági rendszerek felszerelése; biztonsági rendszerek üzembe helyezése; biztonsági rendszerek karbantartásával kapcsolatos információs szolgáltatások; biztonsági rendszerek üzembe helyezésével kapcsolatos információs szolgáltatások.

45 Betörés elleni és biztonsági riasztás figyelése; biztonsági ellenőrző szolgáltatások, biztonsági őr szolgálat, biztonsági szolgáltatások nyilvános rendezvényekhez; biztonsági szolgáltatások épületekhez; biztonsági szolgáltatások személyek és vagyontárgyak védelmére; biztonsági szolgáltatások; bűnügyi nyomozások; egyének védelméhez kapcsolódó biztonsági szolgáltatások; biztonsági rendszerek felügyelete; detektív ügynökségek; éjjeli őrszolgálat; éjjeliőri szolgáltatások; felderítő és figyelő-ellenőrzőszolgáltatások; magánnyomozás;

Nemzeti védjegybejelentések meghirdetése

magánnyomozói szolgáltatások; nyomozói szolgáltatások; polgári védelem; polgári védelmi szolgáltatások; személyi testőrszolgálat; testőrszolgálat; üzemek biztonsági felügyelete.

(210) M 14 01107

(220) 2014.04.09.

(731) Fitness Vision Hungary Kft., Pécs (HU)

(740) dr. Nagy Andrea, Dr. Nagy Andrea Ügyvédi Iroda, Budapest

(546) 

(511) 41 Nevelés; szakmai képzés; szórakoztatás; sport- és kulturális tevékenységek (az osztály betűrend szerinti jegyzékében szereplő valamennyi szolgáltatás).

43 Kantinok, büfék, étkezdék.

44 Orvosi szolgáltatások, higiéniai és szépségápolási szolgáltatások emberek részére.

(210) M 14 01126

(220) 2014.04.10.

(731) ARMEL PRODUKCIÓ ÉS SAJTÓIRODA Közhasznú Nonprofit Kft., Budapest (HU)

(740) dr. Hingl Viktória, Dr. HINGL ÜGYVÉDI IRODA, Budapest

(546) ^{Hungarian}

(511) 15 Hangszerek (az osztály betűrend szerinti jegyzékében szereplő valamennyi áru).

35 Reklámozás; kereskedelmi ügyletek; kereskedelmi adminisztráció.

41 Szakmai képzés; szórakoztatás és kulturális tevékenységek.

(210) M 14 01128

(220) 2014.04.04.

(731) Siófoki Kórház-Rendelőintézet, Siófok (HU)

(740) dr. Karádi Ferenc, Siófok

(546) 

(511) 44 Orvosi szolgáltatások.

(210) M 14 01134

(220) 2014.04.09.

(731) Keresztény Norbert, Budapest (HU)

(546) 

VIDEOCYCLING

(511) 9 Szobabicikli gyakorlatokkal összekötött kondíciótartó és fitness tréningeket tartalmazó audiókazetták, CD-k, videokazetták.

25 Ruházati cikkek, kalapárúk.

41 Szakmai képzés; szórakoztatás; sport- és kulturális tevékenységek.

(210) M 14 01135

(220) 2014.04.11.

(731) dr. Stefan Turay, Usti Nad Orlici (CZ)

(740) dr. Juhász Balázs, Volsik és Juhász Ügyvédi Iroda, Székesfehérvár

(541) EXCALIBUR ARMY

(511) 35 Fegyver kereskedelem, lőszer és egyéb fegyverrel kapcsolatos áruk exportja és importja.

(210) M 14 01136

(220) 2014.04.11.

(731) dr. Stefan Turay, Usti nad Orlicí (CZ)

(740) dr. Juhász Balázs, Volsik és Juhász Ügyvédi Iroda, Székesfehérvár

(546)



(511) 35 Fegyver kereskedelem, lőszer és egyéb fegyverrel kapcsolatos áruk exportja és importja.

(210) M 14 01138

(220) 2014.04.11.

(731) Szili Dániel, Balatonszabadi (HU)

(740) Bándy Tamásné, PATENDER Nemzetközi Iparjogvédelmi Képviselési Kft., Budapest

(546)



(511) 1 Vegyszerek, vegyi anyagok és vegyi készítmények, vegyi anyagok, vegyszerek, olajok, zsírok felitatására, felszívására szolgáló anyagok, szorbentek, környezeti kárelhárító anyagok.

35 Reklámozás; kereskedelmi ügyletek; kereskedelmi adminisztráció; irodai munkák (az osztály betűrend szerinti jegyzékében szereplő valamennyi szolgáltatás).

42 Tudományos és műszaki szolgáltatások, valamint az idetartozó tervezői és kutatói tevékenység; ipari elemző és kutató szolgáltatások; számítástechnikai hardver és szoftver tervezés és fejlesztés (az osztály betűrend szerinti jegyzékében szereplő valamennyi szolgáltatás).

(210) M 14 01152

(220) 2014.04.14.

(731) Élmenyközpont Kft., Budapest (HU)

(740) dr. Tamás Károly, Budapest

(541) APRÓpolisz Szerepjátsszóház és Gyermekvigyázó Játsszuk azt...

(511) 41 Nevelés; szakmai képzés; szórakoztatás; sport- és kulturális tevékenységek (az osztály betűrend szerinti jegyzékében szereplő valamennyi szolgáltatás).

43 Vendéglátás (élelmezés); időleges szállásadás (az osztály betűrend szerinti jegyzékében szereplő valamennyi szolgáltatás).

45 Jogi szolgáltatások; biztonsági szolgáltatások személyek és vagyontárgyak védelmére; mások által egyéni igényeknek megfelelően nyújtott személyes és társadalmi jellegű szolgáltatások (az osztály betűrend szerinti jegyzékében szereplő valamennyi szolgáltatás).

(210) M 14 01183

(220) 2014.04.16.

(731) Chen Fan Fang, Budapest (HU)

(546)



(511) 6 Nem nemesfémek és ezek ötvözetei; fém építőanyagok; hordozható fémszerkezetek; fémanyagok vasúti vágányokhoz; nem elektromos fémkábelek és fémvezetékek; lakatosipari termékek, fém tömegcikkék; fémcsövek és csövezetékek; páncélszekrények; egyéb fémtermékek, amelyek nem tartoznak más osztályokba; ércek (az osztály betűrend szerinti jegyzékében szereplő valamennyi áru).

18 Bőr és bőrutánzatok, ezen anyagokból készült olyan termékek, amelyek nem tartoznak más osztályokba; állatbőrök és irhák; utazótáskák és bőröndök; esernyők és napernyők; sétapálcák; ostorok, hámok, nyergek és lószerszámok (az osztály betűrend szerinti jegyzékében szereplő valamennyi áru).

25 Ruházati cikkek, cipők, kalapárúk (az osztály betűrend szerinti jegyzékében szereplő valamennyi áru).

(210) M 14 01215

(220) 2014.04.17.

(731) Magyar Tűzoltó Szövetség, Budapest (HU)

(740) Dobson Tibor, Budapest

(541) Borraloltó

(511) 33 Borok, beleértve a habzó borokat is.

(210) M 14 01258

(220) 2014.04.24.

(731) MOL Magyar Olaj- és Gázipari Nyilvánosan Működő Részvénytársaság, Budapest (HU)

(740) Mészárosné Dónusz Katalin, SBGK Szabadalmi Ügyvivői Iroda, Budapest

(546) 

(511) 4 Ipari olajok és zsírok; kenőanyagok; porfelszívó, portalanító és porlekötő termékek; tüzelőanyagok (beleértve a motorbenzineket) és világítóanyagok; viaszgyertyák, gyertyabelek.

(210) M 14 01260

(220) 2014.04.24.

(731) CHONGQING Changan Automobile Co., Ltd., Jiangbei District, Chongqing (CN)

(740) dr. Sasvári Gabriella, SBGK Ügyvédi Iroda, Budapest

(546)



(511) 12 Autóbuszok; vagonok; gépkocsik; gépjárművek; lengéscsillapítók gépjárművekhez; hajtómotorok szárazföldi járművekhez; járműkerekek; tengelykapcsolók szárazföldi járművekhez; motorkerékpárok; gépkocsi karosszériák.

(210) M 14 01261

(220) 2014.04.24.

(731) CHONGQING Changan Automobile Co., Ltd., Jiangbei District, Chongqing (CN)

(740) dr. Sasvári Gabriella, SBGK Ügyvédi Iroda, Budapest

(546) 

(511) 12 Autóbuszok; vagonok; gépkocsik; gépjárművek; lengéscsillapítók gépjárművekhez; hajtómotorok

Nemzeti védjegybejelentések meghirdetése

szárazföldi járművekhez; járműkerekek; tengelykapcsolók szárazföldi járművekhez; motorkerékpárok; gépkocsi karosszériák.

(210) M 14 01267

(220) 2014.04.25.

(731) B & L ESTATES Ingatlanfejlesztő és Ingatlanforgalmazó Kft., Budapest (HU)

(740) dr. Gödölle Tamás, Bogsch & Partners Ügyvédi Iroda, Budapest

(541) ECODOME

(511) 35 Irodai [adminisztrációs] szolgáltatások; irodai munkák; üzleti fejlesztés; üzleti irodák ügyvitele.

36 Épületkezelés; ingatlankezelés; ingatlanmenedzsment; ingatlan tanácsadás; ingatlanirodai tevékenység; ingatlantulajdon-kezelés; ingatlankezelési szolgáltatások; ingatlannal kapcsolatos szolgáltatások; irodák [ingatlanok] bérbeadása; ingatlannal kapcsolatos ügyletek és szolgáltatások; ingatlan adminisztráció; irodahelyiségek bérbeadása; épületek lízingelése vagy bérbeadása.

37 Irodák, irodaházak építése; felszerelés, tisztítás, javítás és karbantartás; épületfejlesztés; építési telkek kialakítása, hasznosítása; ingatlanok karbantartása; épületek állagmegóvása; épület karbantartás és javítás; épületek berendezéseinek karbantartása és javítása.

(210) M 14 01335

(220) 2014.04.29.

(731) 3M Company, St. Paul (US)

(740) dr. Hegymegi-Barakonyi Zoltán, Kajtár Takács Hegymegi-Barakonyi Baker & McKenzie Ügyvédi Iroda, Budapest

(541) COBAN

(511) 5 Rugalmas öntapadós orvosi kötöző szalag.

10 Ortopédiai megtámasztó és nyomókötések burkolatai.

(210) M 14 01339

(220) 2014.04.29.

(731) ACTAVIS GROUP PTC ehf, 220 Hafnarfjordur (IS)

(740) dr. Sasvári Gabriella, SBGK Ügyvédi Iroda, Budapest

(541) PROFEXIO

(511) 5 Gyógyszerészeti készítmények és anyagok.

(210) M 14 01340

(220) 2014.04.29.

(731) ACTAVIS GROUP PTC ehf, 220 Hafnarfjordur (IS)

(740) dr. Sasvári Gabriella, SBGK Ügyvédi Iroda, Budapest

(541) SPROXIO

(511) 5 Gyógyszerészeti készítmények és anyagok.

(210) M 14 01463

(220) 2014.05.08.

(731) SANOFI, Paris (FR)

(740) Dr. Szigeti Éva, DANUBIA Szabadalmi és Jogi Iroda Kft., Budapest

(541) ALLENASAL

(511) 5 Gyógyszerészeti készítmények, antihisztamin készítmények, allergia elleni készítmények, orrdugulás elleni szerek, orrspray-k.

(210) M 14 01551

(220) 2014.05.15.

(731) Egis Gyógyszergyár Zrt., Budapest (HU)

(541) LADITENS

(511) 5 Humán gyógyszerészeti készítmények.

(210) M 14 01552

(220) 2014.05.15.

(731) Egis Gyógyszergyár Zrt., Budapest (HU)

(541) PILADIN

(511) 5 Humán gyógyszerészeti készítmények.

(210) M 14 01559

(220) 2014.05.15.

(731) SANOFI, Paris (FR)

(740) Dr. Szigeti Éva, DANUBIA Szabadalmi és Jogi Iroda Kft., Budapest

(546) **Allenasal**

(511) 5 Gyógyszerészeti készítmények, antihisztamin készítmények, allergia elleni készítmények, orrdugulás elleni szerek, orrspray-k.

(210) M 14 01647

(220) 2014.05.22.

(731) EGIS Gyógyszergyár Zrt., Budapest (HU)

(541) FELLICITA

(511) 5 Humán gyógyszerészeti készítmények.

(210) M 14 01648

(220) 2014.05.22.

(731) EGIS Gyógyszergyár Zrt., Budapest (HU)

(541) ILLANOR

(511) 5 Humán gyógyszerészeti készítmények.

(210) M 14 01649

(220) 2014.05.22.

(731) EGIS Gyógyszergyár Zrt., Budapest (HU)

(541) EMODRIN

(511) 5 Humán gyógyszerészeti készítmények.

(210) M 14 01650

(220) 2014.05.22.

(731) EGIS Gyógyszergyár Zrt., Budapest (HU)

(541) ALARMIL

(511) 5 Humán gyógyszerészeti készítmények.

(210) M 14 01651

(220) 2014.05.22.

(731) EGIS Gyógyszergyár Zrt., Budapest (HU)

(541) FINMODA

(511) 5 Humán gyógyszerészeti készítmények.

(210) M 14 01742

(220) 2014.06.03.

(731) EGIS Gyógyszergyár Zrt., Budapest (HU)

(541) TORIXOR

(511) 5 Humán gyógyszerészeti készítmények.

(210) M 14 01743

(220) 2014.06.03.

(731) EGIS Gyógyszergyár Zrt., Budapest (HU)

(541) PLATEGRA

(511) 5 Receptköteles humán gyógyszerek.

(210) M 14 01744

(220) 2014.06.03.

(731) EGIS Gyógyszergyár Zrt., Budapest (HU)

(541) ELOGRA

(511) 5 Humán gyógyszerészeti készítmények.

A rovat 150 darab közlést tartalmaz.

Lajstromozott védjegyek

(111) 212.521

(151) 2014.04.18.

(210) M 13 01132

(220) 2013.04.29.

(732) **Hegedűs Dental Kft., Gyál (HU)**

(541) **CIRKON CENTRUM**

(511) 44 Orvosi szolgáltatások; higiéniai és szépségápolási szolgáltatások emberek részére.

(111) 212.522

(151) 2014.04.18.

(210) M 13 01133

(220) 2013.04.29.

(732) **Hegedűs Dental Kft., Gyál (HU)**

(541) **CIRKON EXPRESSZ**

(511) 44 Orvosi szolgáltatások; higiéniai és szépségápolási szolgáltatások emberek részére.

(111) 212.653

(151) 2014.04.28.

(210) M 13 00907

(220) 2013.04.05.

(732) **Hóplusz Rendszer Kft., Kecskemét (HU)**

(740) Dr. Szeberényi Gyula Tamás ügyvéd, Kecskemét

(546) **Premio**

(511) 1 Cementalapú ragasztók.

2 Falfestékek, homlokzatfestékek, falimpregnálók, alapozó festékek, szerves festékek, szervesetlen festékek, szilikon falfestékek, szilikát falfestékek, műgyanta diszperziók, akril-diszperziók, falfestékek, falimpregnálók, lazúrok, jelzőfestékek, pigmentek.

7 Hőszigetelő rendszerek.

17 Építőipari hőszigetelő alapanyagok; hő-, hang- és vízszigetelő anyagok; akusztikai anyagok; nedvesség elleni szigetelőanyagok épületekhez, kőgyapot [szigetelőanyag], tömítőkittek; szigetelőmasszák; vízzáró anyagok; üvegszálból készült szövetek; üvegyapot szigetelési célra; szigetelőfestékek és lakkok; padló és pincefal szigetelőlemezek; szigetelőanyagok; üvegszálból készült szövetek szigetelésre; paratechnikai anyagok; tetőszigetelő, szigetelőnemez; mélyépítési szigetelő és hídszigetelő anyagok; fedéllemezek; gépcsomagoló szigetelőlemezek; szigetelőpapír, kátránypapír; szigetelőszalagok; habosított polisztirolból készült termékek; polisztirol hőszigetelések.

19 Homlokzati-, lábazati lélegző és hőszigetelő vakolatok, színezővakolat.

(111) 212.856

(151) 2014.06.05.

(210) M 13 03359

(220) 2013.11.14.

(732) **Axel Springer - Budapest Kiadói Kft., Budapest (HU)**

(740) dr. Sárközy Szabolcs, Kálmán, Szilasi, Sárközy és Társai Ügyvédi Iroda, Budapest

(541) **"Kiskegyed, Nekünk Nőknek"**

(511) 16 Papír, karton és ezen anyagokból készült termékek, amelyek nem tartoznak más osztályokba; nyomdaipari termékek; könyvkötészeti anyagok; fényképek; papíripari cikkek; papíripari vagy háztartási ragasztóanyagok;

Nemzeti lajstromozott védjegyek

anyagok művészek részére; esetek; írógépek és irodai cikkek (bútorok kivételével); tanítási és oktatási anyagok (készülékek kivételével); csomagolásra szolgáló műanyagok (amelyek nem tartoznak más osztályokba); nyomdabetűk; klisék (az osztály betűrend szerinti jegyzékében szereplő valamennyi áru).

35 Reklámozás; kereskedelmi ügyletek; kereskedelmi adminisztráció; irodai munkák (az osztály betűrend szerinti jegyzékében szereplő valamennyi szolgáltatás).

41 Nevelés; szakmai képzés; szórakoztatás; sport- és kulturális tevékenységek (az osztály betűrend szerinti jegyzékében szereplő valamennyi szolgáltatás).

(111) 212.857

(151) 2014.06.05.

(210) M 13 02977

(220) 2013.10.11.

(732) The Coca-Cola Company, Atlanta, Georgia (US)

(740) Dr. Szigeti Éva, DANUBIA Szabadalmi és Jogi Iroda Kft., Budapest

(541) EGYÜTT EGY ASZTALNÁL

(511) 32 Ásványvizek és szénsavas vizek és egyéb alkoholmentes italok; gyümölcsitalok és gyümölcslevek; szirupok és egyéb készítmények italok készítéséhez.

(111) 212.858

(151) 2014.06.05.

(210) M 13 02976

(220) 2013.10.11.

(732) Arduini Mariella, Cavriago, reggio Emilia (IT)

(740) Dr. Szigeti Éva, DANUBIA Szabadalmi és Jogi Iroda Kft., Budapest

(541) MARIELLA BURANI

(511) 25 Melltartók; fűzők (alsónemű); sporttrikók; body-k (ruházat); alsószoknyák; balett trikók; köntösök; pizsamák; fürdőköpenyek; pulóverek; köntösök; bikinik; fürdőruhák; fürdőnadrágok; fürdősapkák; kesztyűk (ruházat); kardigánok, jersey ruházat; nyakkendők; csokornyakkendők; nyaksálak, nyakmelegítők, sálak (ruházati cikkek); szarongok; strand pareók; strandkendők; csuklópántok;(ruházat); fejpántok (ruházat); fülvédők (ruházat); muffok (ruházat); sálak, kardigánok, iker szettek; zoknik; térdzoknik; harisnyák; nadrágok; gyapjú nadrágok; könnyűtrikók; trikó ingek; dzsekik (ruházat); meleg dzsekik; meleg dzsekik kivehető béléssel; könnyű dzsekik; zekék; zekék kivehető béléssel; ingek, sportingek; tornaruhák; dresszek,pólóingek, alsóingek, baba alsóneműk; mellények, kötött mellények; mellények kivehető béléssel, pulóverek; melegítők; kezeslábasok; blúzok; farmerok, bugyik, alsónadrágok; tréningnadrágok; zokni sarokrészek; boxeralsók; G-strings; bermuda sortok; sortnadrágok, pólóingek, trikók, vállkendők; öltönyök, ruhák, egybe ruhák; estélyi ruhák; kötött ruhák, trikó ruhák, köpenyek; szélzsekik; felöltők, anorákok, kabátok, esőkabátok, övek (ruházat); nadrágtartók, nadrágok csecsemőknek; partedik, nem papírból;babaruhák (ruházat), táncosztümök, jelmezek, harisnyatartók, overallok; cipők, sportcipők; tornacipők, strandcipők, kalucsnik, csizmák; papucsok; fürdőpapucsok; szandálok; fürdőszandálok; edzőcipők; sarkak; sarkak cipők és csizmák részére; talpbetétek; cipő vasalások, cipőtalpak; cipő felsőrészek; kalapok, sapkák (fejfedők); svájcisapkák; tarka selymekendők (nyaksálak); francia nyakkendők; sapka ellenzők; napellenzők (fejfedők); zuhanyozósapkák; fürdősapkák; ruházati cikkek; lábbelik; fejfedők.

(111) 212.859

(151) 2014.06.05.

(210) M 13 02963

(220) 2013.10.10.

(732) Innopharm Gyógyszergyártó Kft., Budapest (HU)

(740) dr. Engel Tamás, Engel Ügyvédi Iroda, Budapest

(546)

**Vitaminpótlás finoman!**

(511) 5 Vitaminkészítmények.

(111) 212.860

(151) 2014.06.05.

(210) M 13 03159

(220) 2013.10.30.

(732) Dunay Péter, Budapest (HU)**Hrncsár József, Bag (HU)**

(740) dr. Ormós Zoltán, Ormós Ügyvédi Iroda, Budapest

(546)



(511) 35 Reklámozás; kereskedelmi ügyletek; kereskedelmi adminisztráció; irodai munkák (az osztály betűrend szerinti jegyzékében szereplő valamennyi szolgáltatás).

41 Nevelés; szakmai képzés; szórakoztatás; sport- és kulturális tevékenységek (az osztály betűrend szerinti jegyzékében szereplő valamennyi szolgáltatás).

42 Tudományos és műszaki szolgáltatások, valamint az idetartozó tervezői és kutatói tevékenység; ipari elemző és kutató szolgáltatások; számítástechnikai hardver és szoftver tervezés és fejlesztés (az osztály betűrend szerinti jegyzékében szereplő valamennyi szolgáltatás).

(111) 212.861

(151) 2014.06.05.

(210) M 13 02190

(220) 2013.07.30.

(732) TEVA Magyarország zRT., Gödöllő (HU)

(740) Ágni Zsolt, Debrecen

(541) RAPIDOPHEN

(511) 5 Gyógyszerek humángyógyászati használatra; gyógyszerészeti készítmények; gyógyszervegyészeti készítmények; orális gyógyszerek humángyógyászati használatra; parenterális gyógyszerek humángyógyászati használatra; lokális gyógyszerek humángyógyászati használatra; kúpok.

(111) 212.862

(151) 2014.06.05.

(210) M 13 03740

(220) 2013.12.11.

(732) Magyar Onkológusok Társasága, Budapest (HU)

(740) dr. Szilas Júlia, Budapest

(541) MOT

(511) 16 Folyóirat, szakkönyv, orvosi kiadványok, tudományos és egyéb tájékoztatók.

41 Szakmai előadások, rendezvények, továbbképzés, tanfolyamok, szakmai kiadványok.

44 Orvosi, szakmai, tudományos szolgáltatások.

(111) 212.863

(151) 2014.06.05.

(210) M 13 02966

(220) 2013.10.10.

(732) Abbott Medical Optics Inc., Santa Ana, California (US)

(740) Dr. Kocsomba Nelli, Dr. Kocsomba Nelli Ügyvédi Iroda, Budapest

(541) BLINK CONTACTS

(511) 5 Szemészeti készítmények, nevezetesen nedvesítő és műkönyv oldatok.

(111) 212.864

(151) 2014.06.05.

(210) M 13 03739

(220) 2013.12.11.

(732) Magyar Onkológusok Társasága, Budapest (HU)

(740) dr. Szilas Júlia, Budapest

(546) Magyar Onkológusok Társasága



(511) 16 Folyóirat, szakkönyv, orvosi kiadványok, tudományos és egyéb tájékoztatók.

41 Szakmai előadások, rendezvények, továbbképzés, tanfolyamok, szakmai kiadványok.

44 Orvosi, szakmai, tudományos szolgáltatások.

(111) 212.865

(151) 2014.06.05.

(210) M 13 03546

(220) 2013.11.27.

(732) Aramis Pharma Kft., Budapest (HU)

(740) dr. Kelemen Kinga, SBGK Ügyvédi Iroda, Budapest

(541) FEMELLE

(511) 5 Gyógyszerkészítmények humán használatra.

(111) 212.866

(151) 2014.06.05.

(210) M 13 02778

(220) 2013.09.18.

(732) Földvári Zsófia, Budapest (HU)

Knyihár Anikó, Békéscsaba (HU)

(541) POOONI BY CHEE

(511) 14 Ékszerek, bizsuk.

(111) 212.867

(151) 2014.06.05.

(210) M 12 03448

(220) 2012.09.24.

(732) Meta - MPI Kft., Kecel (HU)

(740) dr. Hegyesi Réka, Budapest

(541) Fesztiválkártya

(511) 9 Chipek (integrált áramkörök); kódolt mágneskártyák; mágneses adathordozók; mágneses személyazonosító karkötők; mágneses kódolók; mágneslemezek; mágnesszalag egységek (informatika); memóriakártyák, intelligens mikrokártyák; processzorok (központi adatfeldolgozó egységek); személyazonosító kártyák, meágneses;

számítógépek; számítógépperifériák; számítógépprogramok, rögzített; személyazonosító kártyák, mágneses; szoftverek, rögzített.

36 Hitelkártya szolgáltatások; hitelkártyák kibocsátása; pénzügyi elemzések; pénzügyi információk nyújtása; pénzügyi menedzsment; pénzügyi tanácsadás; pénzváltás; vagyonkezelés.

42 Tudományos és műszaki szolgáltatások, valamint az idetartozó tervezői és kutatói tevékenység; ipari elemző és kutató szolgáltatások; számítástechnikai hardver és szoftver tervezés és fejlesztés; (az osztály betűrend szerinti jegyzékében szereplő valamennyi szolgáltatás).

(111) 212.868

(151) 2014.06.05.

(210) M 12 03449

(220) 2012.09.24.

(732) Meta - MPI Kft., Kecel (HU)

(740) dr. Hegyesi Réka, Budapest

(541) Festivalcard

(511) 9 Chipek (integrált áramkörök); kódolt mágneskártyák; mágneses adathordozók; mágneses személyazonosító karkötők; mágneses kódolók; mágneslemezek; mágnesszalag egységek (informatika); memóriakártyák, intelligens mikrokártyák; processzorok (központi adatfeldolgozó egységek); személyazonosító kártyák, mágneses; számítógépek; számítógépperifériák; számítógépprogramok, rögzített; személyazonosító kártyák, mágneses; szoftverek, rögzített.

36 Hitelkártya szolgáltatások; hitelkártyák kibocsátása; pénzügyi elemzések; pénzügyi információk nyújtása; pénzügyi menedzsment; pénzügyi tanácsadás; pénzváltás; vagyonkezelés.

42 Tudományos és műszaki szolgáltatások, valamint az idetartozó tervezői és kutatói tevékenység; ipari elemző és kutató szolgáltatások; számítástechnikai hardver és szoftver tervezés és fejlesztés; (az osztály betűrend szerinti jegyzékében szereplő valamennyi szolgáltatás).

(111) 212.869

(151) 2014.06.05.

(210) M 13 03715

(220) 2013.12.10.

(732) Kézénfogva Összefogás a Fogyatékosokért Alapítvány, Budapest (HU)

(546)



(511) 35 Reklámozás; kereskedelmi ügyletek; kereskedelmi adminisztráció; irodai munkák; piackutatás; reklámanyag naprakész állapotba hozása; reklámanyagok [röplapok, prospektusok, nyomtatványok, áruminták] terjesztése; reklámanyagok terjesztése; reklámfilmek előállítás; reklámozás; reklámszövegek publikálása; reklámszövegek szerkesztése; sajtófigyelés; segítségnyújtás üzletvezetéshez; statisztikák összeállítása; szabadtéri hirdetés; szakmai konzultációk üzleti ügyekben; szakvéleményadás gazdasági ügyekben; szövegfeldolgozás; szponzorok felkutatása; telemarketing szolgáltatások; televíziós reklámozás; titkársági szolgáltatások; üzleti felvilágosítás, tájékoztatás; üzleti információk; üzletszervezési és üzletvezetési tanácsadás; üzletszervezési tanácsadás; üzletvezetési konzultáció; üzletvezetési tanácsadó szolgálatok; vásárlási megrendelések ügyintézése.

41 Nevelés; szakmai képzés; szórakoztatás; sport- és kulturális tevékenységek; alkotóműhelyek szervezése és lebonyolítása; coaching [tréning]; élő előadások bemutatása; eszmecserek, kollokviumok szervezése és lebonyolítása; fordítói szolgáltatások; iskolai szolgáltatások [képzés]; klubszolgáltatások [szórakoztatás vagy oktatás]; konferenciák szervezése és lebonyolítása; kongresszusok szervezése és lebonyolítása; könyvkiadás.

42 Tudományos és műszaki szolgáltatások, valamint az idetartozó tervezői és kutatói tevékenység; ipari elemző és kutató szolgáltatások; számítástechnikai hardver és szoftver tervezés és fejlesztés; csomagolástervezési szolgáltatások; energiatakarékosági tanácsadás; grafikusművészi tervezési szolgáltatások; kutatás és fejlesztés mások részére; minőségellenőrzés; számítógép programok adatainak és adatoknak az átalakítása.

(111) 212.870

(151) 2014.06.05.

(210) M 13 03704

(220) 2013.12.09.

(732) PHILIP MORRIS BRANDS SÁRL, Neuchâtel (CH)

(740) Bogsch és Társai Ügyvédi Iroda, Budapest

(546)

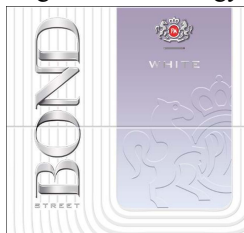

(511) 34 Nyers vagy feldolgozott dohány; dohánytermékek, ideértve szivarok, cigaretták, szivarkák, dohány saját maga által saját részre sodort cigarettához, pipadohány, bagó, tubák/burnót, kretek; snus (snüsz), dohánypótlók és -helyettesítők (nem orvosi célra); dohányzási cikkek, ideértve cigarettapapírok és -csövek, cigaretta-filterek, dohánydobozok, cigarettatárcák és hamutartók, pipák, zsebkészlet cigarettasodráshoz, öngyújtók; gyufák.

(111) 212.871

(151) 2014.06.05.

(210) M 13 03706

(220) 2013.12.09.

(732) PHILIP MORRIS BRANDS SÁRL, Neuchâtel (CH)

(740) Bogsch és Társai Ügyvédi Iroda, Budapest

(546)

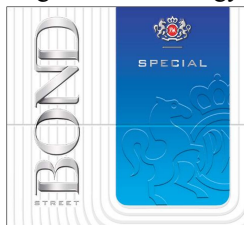

(511) 34 Nyers vagy feldolgozott dohány; dohánytermékek, ideértve szivarok, cigaretták, szivarkák, dohány saját maga által saját részre sodort cigarettához, pipadohány, bagó, tubák/burnót, kretek; snus (snüsz), dohánypótlók és -helyettesítők (nem orvosi célra); dohányzási cikkek, ideértve cigarettapapírok és -csövek, cigaretta-filterek, dohánydobozok, cigarettatárcák és hamutartók, pipák, zsebkészlet cigarettasodráshoz, öngyújtók; gyufák.

(111) 212.872

(151) 2014.06.05.

(210) M 13 03701

(220) 2013.12.09.

(732) PHILIP MORRIS BRANDS SÁRL, Neuchâtel (CH)

(740) Bogsch és Társai Ügyvédi Iroda, Budapest

(546)

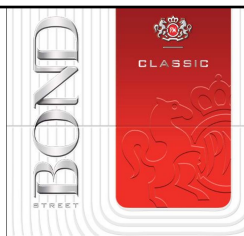

(511) 34 Nyers vagy feldolgozott dohány; dohánytermékek, ideértve szivarok, cigaretták, szivarkák, dohány saját maga által saját részre sodort cigarettához, pipadohány, bagó, tubák/burnót, kretek; snus (snüsz), dohánypótlók és -helyettesítők (nem orvosi célra); dohányzási cikkek, ideértve cigarettapapírok és -csövek, cigaretta-filterek, dohánydobozok, cigarettatárcák és hamutartók, pipák, zsebkészlet cigarettasodráshoz, öngyújtók; gyufák.

(111) 212.873

(151) 2014.06.05.

(210) M 13 03702

(220) 2013.12.09.

(732) PHILIP MORRIS BRANDS SÁRL, Neuchâtel (CH)

(740) Bogsch és Társai Ügyvédi Iroda, Budapest

(546)



(511) 34 Nyers vagy feldolgozott dohány; dohánytermékek, ideértve szivarok, cigaretták, szivarkák, dohány saját maga által saját részre sodort cigarettához, pipadohány, bagó, tubák/burnót, kretek; snus (snüsz), dohánypótlók és -helyettesítők (nem orvosi célra); dohányzási cikkek, ideértve cigarettapapírok és -csövek, cigaretta-filterek, dohánydobozok, cigarettatárcák és hamutartók, pipák, zsebkészlet cigarettasodráshoz, öngyújtók; gyufák.

(111) 212.874

(151) 2014.06.05.

(210) M 13 03703

(220) 2013.12.09.

(732) PHILIP MORRIS BRANDS SÁRL, Neuchâtel (CH)

(740) Bogsch és Társai Ügyvédi Iroda, Budapest

(546)



(511) 34 Nyers vagy feldolgozott dohány; dohánytermékek, ideértve szivarok, cigaretták, szivarkák, dohány saját maga által saját részre sodort cigarettához, pipadohány, bagó, tubák/burnót, kretek; snus (snüsz), dohánypótlók és -helyettesítők (nem orvosi célra); dohányzási cikkek, ideértve cigarettapapírok és -csövek, cigaretta-filterek, dohánydobozok, cigarettatárcák és hamutartók, pipák, zsebkészlet cigarettasodráshoz, öngyújtók; gyufák.

(111) 212.875

(151) 2014.06.05.

(210) M 13 03511

(220) 2013.11.27.

(732) TELE-FOR Médiaszolgáltató Kft., Budapest (HU)

(740) dr. Világi Gábor, Világi és Társa Ügyvédi Iroda, Budapest

(546)



CSAK1NAP

- (511) 35 Reklámozás; kereskedelmi ügyletek; kereskedelmi adminisztráció; irodai munkák (az osztály betűrend szerinti jegyzékében szereplő valamennyi szolgáltatás).
- 38 Távközlés (az osztály betűrend szerinti jegyzékében szereplő valamennyi szolgáltatás).
- 39 Szállítás; áruk csomagolása és raktározása; utazásszervezés (az osztály betűrend szerinti jegyzékében szereplő valamennyi szolgáltatás).

(111) 212.876

(151) 2014.06.05.

(210) M 13 03319

(220) 2013.11.12.

(732) **Bio - Mikro Termelő, Termeltető és Kereskedelmi Kft. 100%, Sárkeresztúr (HU)**

(740) Borbás Péter Ferenc, Dunaújváros

(546)



- (511) 1 Ipari, tudományos, fényképezési, mezőgazdasági, kertészeti, erdészeti vegyi termékek; feldolgozatlan műgyanták, műanyagok; trágyák; vegyi tűzoltó szerek; fémek edzésére és hegesztésére szolgáló készítmények; élelmiszerek tartósítására szolgáló vegyi anyagok; cserzőanyagok; ipari rendeltetésű ragasztóanyagok.

(111) 212.877

(151) 2014.06.05.

(210) M 13 03318

(220) 2013.11.12.

(732) **Miskolcziné Török Mónika, Domaszék (HU)**

(541) **jamgo**

- (511) 5 Gyógyszerészeti és állatgyógyászati készítmények; egészségügyi készítmények gyógyászati használatra; gyógyászati vagy állatgyógyászati használatához adaptált diétás élelmiszerek és anyagok; bébiételek; étrend-kiegészítők emberek és állatok számára; ;tapaszok, kötszeranyagok; fogtömő anyagok és fogászati mintázóanyagok; fertőtlenítőszeres; kártékony állatok irtására szolgáló készítmények; gombaölő szerek (fungicidek), gyomirtó szerek (herbicidek).
- 25 Ruházati cikkek, cipők, kalapárak.
- 41 Nevelés; szakmai képzés; szórakoztatás; sport- és kulturális tevékenységek.

(111) 212.878

(151) 2014.06.16.

(210) M 13 03121

(220) 2013.10.28.

(732) **BUDAVAL Papírfeldolgozó Zrt., Budapest (HU)**

(740) dr. Vásárhelyi Buda, Madarassy Ügyvédi Iroda, Budapest

(546)

**BUDAVAL®**

(511) 1 Ipari, tudományos, fényképeszeti, mezőgazdasági, kertészeti, erdészeti vegyi termékek; feldolgozatlan műgyanták, műanyagok; trágyák; vegyi tűzoltó szerek; fémek edzésére és hegesztésére szolgáló készítmények; cserzőanyagok; ipari rendeltetésű ragasztóanyagok.

16 Papír, karton és ezen anyagokból készült termékek, amelyek nem tartoznak más osztályokba; nyomdaipari termékek; könyvkötészeti anyagok; fényképek; papíripari cikkek; papíripari vagy háztartási ragasztóanyagok; anyagok művészek részére; ecsetek; írógépek és irodai cikkek (bútorok kivételével); tanítási és oktatási anyagok (készülékek kivételével); csomagolásra szolgáló műanyagok (amelyek nem tartoznak más osztályokba); nyomdabetűk; klisék (az osztály betűrend szerinti jegyzékében szereplő valamennyi áru).

40 Anyagmegmunkálás (az osztály betűrend szerinti jegyzékében szereplő valamennyi szolgáltatás).

(111) 212.879

(151) 2014.06.16.

(210) M 13 03120

(220) 2013.10.28.

(732) **BUDAVAL Papírfeldolgozó Zrt., Budapest (HU)**

(740) dr. Vásárhelyi Buda, Madarassy Ügyvédi Iroda, Budapest

(546)



(511) 1 Ipari, tudományos, fényképeszeti, mezőgazdasági, kertészeti, erdészeti vegyi termékek; feldolgozatlan műgyanták, műanyagok; trágyák; vegyi tűzoltó szerek; fémek edzésére és hegesztésére szolgáló készítmények; cserzőanyagok; ipari rendeltetésű ragasztóanyagok.

16 Papír, karton és ezen anyagokból készült termékek, amelyek nem tartoznak más osztályokba; nyomdaipari termékek; könyvkötészeti anyagok; fényképek; papíripari cikkek; papíripari vagy háztartási ragasztóanyagok; anyagok művészek részére; ecsetek; írógépek és irodai cikkek (bútorok kivételével); tanítási és oktatási anyagok (készülékek kivételével); csomagolásra szolgáló műanyagok (amelyek nem tartoznak más osztályokba); nyomdabetűk; klisék (az osztály betűrend szerinti jegyzékében szereplő valamennyi áru).

40 Anyagmegmunkálás (az osztály betűrend szerinti jegyzékében szereplő valamennyi szolgáltatás).

(111) 212.880

(151) 2014.06.05.

(210) M 13 02927

(220) 2013.10.07.

(732) **Matkovics István, Budapest (HU)**

(740) dr. Sili Dóra, Sili Ügyvédi Iroda, Budapest

(546)



(511) 35 Reklámozás; kereskedelmi ügyletek; kereskedelmi adminisztráció; irodai munkák (az osztály betűrend szerinti jegyzékében szereplő valamennyi szolgáltatás).

41 Nevelés; szakmai képzés; szórakoztatás; sport- és kulturális tevékenységek (az osztály betűrend szerinti jegyzékében szereplő valamennyi szolgáltatás); coach szolgáltatások.

45 Mediator szolgáltatások.

(111) 212.881

(151) 2014.06.05.

(210) M 13 02926

(220) 2013.10.07.

(732) Száger Tamás, Budapest (HU)

Frankó András, Budapest (HU)

(546) 

(511) 4 Ipari olajok és zsírok; kenőanyagok; porfelszívó, portalanító és porlekötő termékek; tüzelőanyagok (beleértve a motorbenzineket) és világítóanyagok; viaszgyertyák, gyertyabelek (az osztály betűrend szerinti jegyzékében szereplő valamennyi áru).

(111) 212.882

(151) 2014.06.05.

(210) M 13 03067

(220) 2013.10.22.

(732) Mogyi Kft., Csávoly (HU)

(740) dr. Szigeti Éva, DANUBIA Szabadalmi és Jogi Iroda Kft., Budapest

(591) *Dođi na Mogyi!*

(511) 35 Reklámozás; kereskedelmi ügyletek; kereskedelmi adminisztráció; irodai munkák (az osztály betűrend szerinti jegyzékében szereplő valamennyi szolgáltatás).

(111) 212.883

(151) 2014.06.05.

(210) M 13 03074

(220) 2013.10.24.

(732) Szatmár-Hús Kft., Nyírpazony (HU)

(546)



(511) 29 Magyarországról származó hús, hal-, baromfi- és vadhús; húskivonatok; tartósított, szárított és főzött gyümölcsök és zöldségek; zselék, lekvárok (dzsemek), kompótok; tojások; tej és tejtermékek; étkezési olajok és zsírok (az osztály betűrend szerinti jegyzékében szereplő valamennyi áru).

(111) 212.884

(151) 2014.06.05.

(210) M 13 03456

(220) 2013.11.22.

(732) Graphax Kft., Budaörs (HU)

(740) Benkőné Csillag Lucia, Budapest

(546) 

(511) 9 Fénymásoló gépek, nyomtatók számítógépekhez, fax-berendezések, irodagépek.

- 16 Papír-termékek, írószerek, irodaszerek.
37 Irodagépek felszerelése, karbantartása, javítása.
-

(111) 212.885

- (151) 2014.06.05.
(210) M 13 02281
(220) 2013.08.09.

(732) Nagy Dorottya, Budapest (HU)

(546)



D O R A B O D I

- (511) 14 Ékszerek, órák, időmérő eszközök.
18 Bőrtáskák, kiegészítők, műbőr táskák és kiegészítők, utazótáskák, bőröndök, esernyők, napernyők, lószerszámok, hámok, sétatálcák, pénztárcák.
25 Ruházati cikkek, cipők, kalapárúk, övek, bőrdzsekik, kabátok.
-

(111) 212.886

- (151) 2014.06.05.
(210) M 13 03270
(220) 2013.11.08.

(732) Reax Invest Zrt., Budapest (HU)

(546) 

- (511) 44 Higiéniai és szépségápolási szolgáltatások emberek részére.
-

(111) 212.887

- (151) 2014.06.05.
(210) M 13 03462
(220) 2013.11.22.

(732) OPI PRODUCTS, INC., North Hollywood, California (US)

(740) dr. Gödölle Tamás, Bogsch és Társai Ügyvédi Iroda, Budapest

(546)



- (511) 3 Körömápolási cikkek, körömerősítők és körömlakkok.
-

(111) 212.888

- (151) 2014.06.05.
(210) M 13 03073
(220) 2013.10.24.

(732) Szatmár-Hús Kft., Nyírpazony (HU)

(546)



(511) 29 Magyarországól származó hús, és húskivonatok.

(111) 212.889

(151) 2014.06.05.

(210) M 13 03077

(220) 2013.10.24.

(732) Viasat Hungária Műsorszolgáltató Zrt., Budapest (HU)

(740) dr. Bálint Andrea jogtanácsos, Budapest

(546)

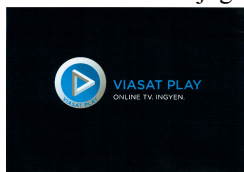

(511) 35 Reklámozás; kereskedelmi ügyletek; kereskedelmi adminisztráció; irodai munkák; árubemutató; on-line hirdetői tevékenység számítógépes hálózaton, reklámanyag naprakész állapotba hozása, reklámanyagok kölcsönzése, reklámanyagok (röplapok, prospektusok, nyomtatványok, áruminták) terjesztése, reklámanyagok terjesztése, reklámfilmek előállítás, reklámozás, reklámszövegek publikálása, reklámszövegek szerkesztése, reklámügynökségek, hirdető ügynökségek, szabadtéri hirdetés, szponzorok felkutatása; telemarketing szolgáltatások, televíziós reklámozás.

38 Távközlés; elektronikus hirdetőtábla szolgáltatás (távközlési szolgáltatás), elektronikus levelezés, e-mail; fórumok biztosítása az interneten; hangposta szolgáltatások; kábeltelevíziós műsorszórás; műholdas átvitel; számítógépes terminálok közötti összeköttetések; távközlési csatornák biztosítása távvásárláshoz, televíziós műsorszórás, telexszolgáltatások; üdvözlőkártyák továbbítása online, üzenetek és képek továbbítása számítógépek segítségével, üzenetek küldése.

41 Nevelés, szakmai képzés, szórakoztatás, sport-és kulturális tevékenységek; alkotóműhelyek szervezése és lebonyolítása; diszkók szolgáltatásai, divatbemutatók szervezése szórakoztatási célokból; egészségvédő klubok szolgáltatásai (egészségügyi és fitness tréning), elektronikus könyvek és folyóiratok on-line kiadása, előadóművészek szolgáltatásai; feliratozási-filmek, filmszínházi előadások, fogadások tervezése (szórakoztatás), fotóriportok készítése; helyfoglalás show-műsorra; játékkészülékek bérbeadása, játékkaszinók szolgáltatásai, játékkölcsönzés, jegyirodai szolgáltatások (szórakoztatás), karaoke szolgáltatások nyújtása, klubszolgáltatások (szórakoztatás vagy oktatás), konferenciák szervezése és lebonyolítása, kongresszusok szervezése és lebonyolítása, könyvkiadás, könyvtári kölcsönzés, kulturális vagy nevelési célú kiállítások szervezése; lemezlovasok szolgáltatásai; mozifilmek kölcsönzése, oktatás, on-line elérhető elektronikus publikációk, nem letölthetők, on-line játékok szolgáltatása számítógépes hálózatból; rádió-és televíziókészülékek kölcsönzése, rádió-és televízió programok készítése, riporter szolgáltatások; show műsorok, show-műsorok szervezése (irnpreszáriók szolgáltatásai), sportjátékok lebonyolítása, szerencsejátékok, szinkronizálás, szórakoztatás, szórakoztatási tárgyú információk, szövegek kiadása (nem reklámcélú-); televíziós szórakoztatás; versenyek szervezése (oktatás vagy szórakoztatás), videofilmzés, videofilmgyártás, videokamerák kölcsönzése; zene összeállítása.

(111) 212.890

(151) 2014.06.05.

(210) M 13 02290

(220) 2013.08.08.

(732) **Goodwill Pharma Kft., Szeged (HU)**

(740) Juhász, Császár, Csvila Ügyvédi Iroda, Szeged

(541) **OSTEONORM**

(511) 5 Gyógyszerészeti és állatgyógyászati készítmények; egészségügyi készítmények gyógyászati használatra; gyógyászati vagy állatgyógyászati használathoz adaptált diétás élelmiszerek és anyagok; bébiételek; étrend-kiegészítők emberek és állatok számára; tapaszok, kötszeranyagok; fogtömő anyagok és fogászati mintázóanyagok.

10 Sebészeti, orvosi, fogorvosi és állatgyógyászati készülékek és műszerek, művégtagok, műfogak; ortopédiai cikkek.

(111) **212.891**

(151) 2014.06.05.

(210) M 13 03066

(220) 2013.10.22.

(732) **Mogyi Kft., Csávoly (HU)**

(740) dr. Szigeti Éva, DANUBIA Szabadalmi és Jogi Iroda Kft., Budapest

(591) *Gricikaj i uživaj!*

(511) 29 Hús, hal-, baromfi- és vadhús; húskivonatok; tartósított, fagyasztott, szárított és főzött gyümölcsök és zöldségek; zselék, lekvárok (dzsemek), kompótok; tojások; étkezési olajok és zsírok (az osztály betűrend szerinti jegyzékében szereplő valamennyi áru). Kókuszreszelék; mazsola.

30 Kávé, tea, kakaó, kávépótló szerek; rizs; tápióka és szágó; lisztek és más gabonakészítmények; kenyér, péksütemények és cukrászsütemények; cukor, méz, melaszszirup; élesztő, sütőporok; só; mustár; ecet, fűszeres mártások; fűszerek; jég (az osztály betűrend szerinti jegyzékében szereplő valamennyi áru). Nápolyik; puszedlik; kukorica darált, kukorica sült, kukoricapehely, kukoricaliszt.

31 Mezőgazdasági, kertészeti, erdészeti termékek és magok, amelyek nem tartoznak más osztályokba; élő állatok; friss gyümölcsök és zöldségek; vetőmagok; élő növények és virágok; tápanyagok állatok számára; maláta (az osztály betűrend szerinti jegyzékében szereplő valamennyi áru). Kukorica, gabona.

35 Reklámozás; kereskedelmi ügyletek; kereskedelmi adminisztráció; irodai munkák (az osztály betűrend szerinti jegyzékében szereplő valamennyi szolgáltatás).

(111) **212.892**

(151) 2014.06.05.

(210) M 13 03068

(220) 2013.10.22.

(732) **Mogyi Kft., Csávoly (HU)**

(740) dr. Szigeti Éva, DANUBIA Szabadalmi és Jogi Iroda Kft., Budapest

(546)



(511) 29 Hús, hal-, baromfi- és vadhús; húskivonatok; tartósított, fagyasztott, szárított és főzött gyümölcsök és zöldségek; zselék, lekvárok (dzsemek), kompótok; tojások; étkezési olajok és zsírok (az osztály betűrend szerinti jegyzékében szereplő valamennyi áru). Kókuszreszelék; mazsola.

30 Kávé, tea, kakaó, kávépótló szerek; rizs; tápióka és szágó; lisztek és más gabonakészítmények; kenyér, péksütemények és cukrászsütemények; cukor, méz, melaszszirup; élesztő, sütőporok; só; mustár; ecet, fűszeres mártások; fűszerek; jég (az osztály betűrend szerinti jegyzékében szereplő valamennyi áru). Nápolyik; puszedlik;

kukorica darált, kukorica sült, kukoricapehely, kukoricaliszt.

31 Mezőgazdasági, kertészeti, erdészeti termékek és magok, amelyek nem tartoznak más osztályokba; élő állatok; friss gyümölcsök és zöldségek; vetőmagok; élő növények és virágok; tápanyagok állatok számára; maláta (az osztály betűrend szerinti jegyzékében szereplő valamennyi áru). Kukorica, gabona.

35 Reklámozás; kereskedelmi ügyletek; kereskedelmi adminisztráció; irodai munkák (az osztály betűrend szerinti jegyzékében szereplő valamennyi szolgáltatás).

(111) 212.893

(151) 2014.06.05.

(210) M 13 03263

(220) 2013.11.08.

(732) REANAL Gyógyszer- és Finomvegyszergyár Zrt., Budapest (HU)

(740) dr. Nagy Zoltán, Budapest

(541) REDENTIN

(511) 5 Gyógyszerészeti és állatgyógyászati készítmények, kártékony állatok irtására szolgáló készítmények.

(111) 212.894

(151) 2014.06.05.

(210) M 13 03662

(220) 2013.12.05.

(732) Richter Gedeon Vegyészeti Gyár Nyilvánosan Működő Rt., Budapest (HU)

(541) ESTALABIN

(511) 5 Gyógyszerkészítmények.

(111) 212.895

(151) 2014.06.05.

(210) M 13 03455

(220) 2013.11.22.

(732) Rolla Invest Zrt., Szigetszentmiklós (HU)

(740) Benkőné Csillag Lucia, Budapest

(546) 

(511) 6 Fémszerkezetek, fémes építőanyagok, fémes tömegcikk.

37 Építési, szerelési szolgáltatások.

42 Műszaki tervezés, szoftverfejlesztés.

(111) 212.896

(151) 2014.06.05.

(210) M 13 03663

(220) 2013.12.05.

(732) Richter Gedeon Vegyészeti Gyár Nyilvánosan Működő Rt., Budapest (HU)

(541) FROLUVIT

(511) 5 Gyógyszerkészítmények.

(111) 212.897

(151) 2014.06.05.

(210) M 13 03454

(220) 2013.11.22.

(732) Honett Szerviz Kft., Vecsés (HU)

(546)



(511) 39 Ételek házhozszállításával kapcsolatos szolgáltatások; áruk csomagolása, áruszállítás.

(111) 212.898

(151) 2014.06.05.

(210) M 13 03649

(220) 2013.12.03.

(732) Goodwill Pharma Kft., Szeged (HU)

(740) Juhász, Császár, Csvila Ügyvédi Iroda, Szeged

(541) SILDEGRA

(511) 3 Fehéritőkészítmények és egyéb, mosásra szolgáló anyagok; tisztító-, fényszerítő-, súroló-, és csiszolószerek; szappanok; illatszerek, illóolajok, kozmetikai cikkek, hajmosó szerek; fogkrémek (az osztály betűrend szerinti jegyzékében szereplő valamennyi áru).

5 Gyógyszerészeti és állatgyógyászati készítmények; egészségügyi készítmények gyógyászati használatra; gyógyászati vagy állatgyógyászati használathoz adaptált diétás élelmiszerek és anyagok; bébiételek; étrend-kiegészítők emberek és állatok számára; ;tapaszok, kötszeranyagok; fogtömő anyagok és fogászati mintázóanyagok; fertőtlenítőszeres; kártékony állatok irtására szolgáló készítmények; gombaölő szerek (fungicidek), gyomirtó szerek (herbicidek) (az osztály betűrend szerinti jegyzékében szereplő valamennyi áru).

10 Sebészeti, orvosi, fogorvosi és állatgyógyászati készülékek és műszerek, művégtagok, műszemek és műfogak; ortopédiai cikkek; sebészeti varratanyagok (az osztály betűrend szerinti jegyzékében szereplő valamennyi áru).

(111) 212.899

(151) 2014.06.05.

(210) M 13 03460

(220) 2013.11.22.

(732) Szebik 2001 Kft., Budapest (HU)

(546) 

(511) 11 Klíma alkatrészek forgalmazása.

19 Építőanyag kereskedelem.

39 Áru szállítás.

(111) 212.900

(151) 2014.06.05.

(210) M 13 03271

(220) 2013.11.08.

(732) Budapest Airport Zrt., Budapest (HU)

(541) Runway Run

(511) 35 Reklámozás.

39 Szállítás; áruk csomagolása és raktározása; utazásszervezés (az osztály betűrend szerinti jegyzékében szereplő valamennyi szolgáltatás).

41 Szórakoztatás; sport- és kulturális tevékenységek.

(111) 212.901

(151) 2014.06.05.

(210) M 12 04576

(220) 2012.12.19.

**(732) SANOMA DIGITAL MEDIA Közép-európai Kommunikációs Zártkörűen Működő Részvénytársaság,
Budapest (HU)**

(740) dr. Árva Katalin, ÁRVA Ügyvédi Iroda, Budapest

(541) AZ UTOLSÓ NAP

(511) 41 Szórakoztatás.

(111) 212.902

(151) 2014.06.05.

(210) M 13 03458

(220) 2013.11.22.

(732) Pólya Miklós László, Budapest (HU)

(546) 

(511) 20 Bútorok, tükrök, keretek; fából, parafából, nádból, gyékényből, fűzfavesszőből, szaruból, csontból, elefántcsontból, halcsontból, kagylóhéjból, ábrából, gyöngyházból, tajtékból, és mindezek pótanyagaiból, vagy műanyagokból készült termékek, amelyek nem tartoznak más osztályokba (az osztály betűrend szerinti jegyzékében szereplő valamennyi áru).

35 Reklámozás; kereskedelmi ügyletek; kereskedelmi adminisztráció; irodai munkák (az osztály betűrend szerinti jegyzékében szereplő valamennyi szolgáltatás).

42 Tudományos és műszaki szolgáltatások, valamint az idetartozó tervezői és kutatói tevékenység; ipari elemző és kutató szolgáltatások; számítástechnikai hardver és szoftver tervezés és fejlesztés (az osztály betűrend szerinti jegyzékében szereplő valamennyi szolgáltatás).

(111) 212.903

(151) 2014.06.05.

(210) M 13 02877

(220) 2013.10.03.

(732) Hungaro Impex Kft., Debrecen (HU)

(541) Larotti

(511) 29 Hús, hal-, baromfi- és vadhús; húskivonatok; tartósított, szárított és főzött gyümölcsök és zöldségek; zselék, lekvárok (dzsemek), kompótok; tojások; tej és tejtermékek; étkezési olajok és zsírok (az osztály betűrend szerinti jegyzékében szereplő valamennyi áru).

30 Kávé, tea, kakaó és kávépótló szerek; rizs; tápióka és szágó; lisztek és más gabonakészítmények; kenyér, péksütemények és cukrászsütemények; fagylaltok; cukor, méz, melaszszirup; élesztő, sütőporok; só; mustár; ecet, fűszeres mártások; fűszerek; jég (az osztály betűrend szerinti jegyzékében szereplő valamennyi áru).

32 Sörök; ásványvizek és szénsavas vizek és egyéb alkoholmentes italok; gyümölcsitalok és gyümölcslevek; szörpök és más készítmények italokhoz (az osztály betűrend szerinti jegyzékében szereplő valamennyi áru).

(111) 212.904

(151) 2014.06.10.

(210) M 13 02462

(220) 2013.08.28.

(732) ESPERO 2005 Adószakértő Kft., Érd (HU)

(740) dr. Bada János, Budapest

(541) BALATON SAJT

(511) 29 Sajtók.

(111) 212.905

(151) 2014.06.10.

(210) M 13 02849

(220) 2013.10.01.

(732) **Langham Hotels International Limited, Wanchai (HK)**

(740) dr. Szigeti Éva, DANUBIA Szabadalmi és Jogi Iroda Kft., Budapest

(546)



THE LANGHAM

(511) 43 Szállodai és éttermi szolgáltatások; szálláshelyek és szobák biztosítása átmeneti szállásként; foglalási szolgáltatások szállodák és éttermek részére; bár és koktélszolgáltatások szállodák halljában; vendéglátó ipari étkeztetési szolgáltatások; fagyaltozói szolgáltatások; uzsonna és szendvicsbár szolgáltatások; kávébolti szolgáltatások; bankettek szervezése és lebonyolítása; felszerelések biztosítása konferenciák részére.

(111) 212.906

(151) 2014.06.10.

(210) M 13 02850

(220) 2013.10.01.

(732) **Langham Hotels International Limited, Wanchai (HK)**

(740) dr. Szigeti Éva, DANUBIA Szabadalmi és Jogi Iroda Kft., Budapest

(546)



LANGHAM PLACE

(511) 43 Szállodai és éttermi szolgáltatások; szálláshelyek és szobák biztosítása átmeneti szállásként; foglalási szolgáltatások szállodák és éttermek részére; bár és koktélszolgáltatások szállodák halljában; vendéglátó ipari étkeztetési szolgáltatások; fagyaltozói szolgáltatások; uzsonna és szendvicsbár szolgáltatások; kávébolti szolgáltatások; bankettek szervezése és lebonyolítása; felszerelések biztosítása konferenciák részére.

(111) 212.907

(151) 2014.06.10.

(210) M 13 03444

(220) 2013.11.22.

(732) **GEO-LOG Környezetvédelmi és Geofizikai Kft., Budapest (HU)**

(546)

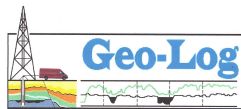

(511) 9 Tudományos célra szolgáló, tengerészeti, földmérő, fényképészeti, mozgóképi, optikai, súlymérő, egyéb mérő-, jelző-, ellenőrző (felügyeleti), életmentő és oktatóberendezések és felszerelések; elektromos energia vezetésére, kapcsolására, átalakítására, tárolására, szabályozására vagy ellenőrzésére szolgáló készülékek és berendezések; hangok vagy képek rögzítésére, továbbítására, másolására szolgáló készülékek; mágneses adathordozók; hanglemezek; CD-k (kompakt lemezek), DVD-k és egyéb, digitális rögzítésű média; szerkezetek érmebedobással működő készülékekhez; regiszteres pénztárgépek; számológépek, adatfeldolgozó berendezések, számítógépek; számítógépes szoftverek; tüzőltető készülékek (az osztály betűrend szerinti jegyzékében szereplő valamennyi áru).

42 Tudományos és műszaki szolgáltatások, valamint az idetartozó tervezői és kutatói tevékenység; ipari elemző és kutató szolgáltatások; számítástechnikai hardver és szoftver tervezés és fejlesztés (az osztály betűrend szerinti jegyzékében szereplő valamennyi szolgáltatás).

(111) 212.908

(151) 2014.06.10.

(210) M 13 03629

(220) 2013.12.03.

(732) RED BULL GMBH, Fuschl Am See (AT)

(740) Dr. Szamosi Katalin, SBGK Ügyvédi Iroda, Budapest

(546)

VÖRÖS BIKA

(511) 32 Alkoholmentes italok; üdítőitalok; energiaitalok; tejsavó alapú italok; frissítő italok; hipertóniás és hipotóniás italok (sportolók számára és/vagy sportolók igényei szerint); izotóniás italok; sörök; malátásörök; búzasörök; porter, stout és lager sörök; ásványvizek; asztali vizek és szódavizek; gyümölcsitalok és gyümölcslevek; alkoholmentes zöldség- vagy gyümölcsitalok és alkoholmentes gyümölcseszenciák; szörpök és egyéb készítmények italok készítéséhez és szörpök limonádé készítéséhez; pezsgőtabletták és -porok italok készítéséhez; alkoholmentes aperitifek és koktélok; sörbetek (italok); smoothie-k.

(111) 212.909

(151) 2014.06.10.

(210) M 13 03141

(220) 2013.10.29.

(732) Brown-Forman Finland Ltd., Helsinki (FI)

(740) dr. Sasvári Gabriella, SBGK Ügyvédi Iroda, Budapest

(541) TO THE LIFE LESS ORDINARY

(511) 33 Alkoholos italok, beleértve az égetett szeszesitalokat is.

(111) 212.910

(151) 2014.06.10.

(210) M 13 03148

(220) 2013.10.29.

(732) BECK & BECK Papers Ltd., Bushey Heath, Herts (GB)

(740) dr. Dobos Máté Ede, D & G Dobos Gerlai Ügyvédi Iroda, Budapest

(541) Gritte

(511) 16 Papír, karton és ezen anyagokból készült termékek, amelyek nem tartoznak más osztályokba; nyomdaipari termékek; könyvkötészeti anyagok; fényképek; papíripari cikkek; papíripari vagy háztartási ragasztóanyagok; anyagok művészek részére; ecsetek; írógépek és irodai cikkek (bútorok kivételével); tanítási és oktatási anyagok (készülékek kivételével); csomagolásra szolgáló műanyagok (amelyek nem tartoznak más osztályokba); nyomdabetűk; klisék (az osztály betűrend szerinti jegyzékében szereplő valamennyi áru).

(111) 212.911

(151) 2014.06.10.

(210) M 13 03145

(220) 2013.10.29.

(732) Magyar Autós Szakmai Szövetség, Budaörs (HU)**(546)**
MASS
 MAGYAR AUTÓS SZAKMAI SZÖVETSÉG

(511) 35 Reklámozás; kereskedelmi ügyletek; kereskedelmi adminisztráció; irodai munkák (az osztály betűrend szerinti jegyzékében szereplő valamennyi szolgáltatás).

41 Nevelés; szakmai képzés; szórakoztatás; sport- és kulturális tevékenységek (az osztály betűrend szerinti jegyzékében szereplő valamennyi szolgáltatás).

(111) 212.912

(151) 2014.06.10.

(210) M 13 03146

(220) 2013.10.29.

(732) BUDAVAL Papírfeldolgozó Zrt. 100%, Budapest (HU)

(740) dr. Vásárhelyi Buda, Madarassy Ügyvédi Iroda, Budapest

(541) Creatix

(511) 1 Ipari, tudományos, fényképészeti, mezőgazdasági, kertészeti, erdészeti vegyi termékek; feldolgozatlan műgyanták, műanyagok; trágyák; vegyi tűzoltó szerek; fémek edzésére és hegesztésére szolgáló készítmények; élelmiszerek tartósítására szolgáló vegyi anyagok; cserzőanyagok; ipari rendeltetésű ragasztóanyagok (az osztály betűrend szerinti jegyzékében szereplő valamennyi áru).

16 Papír, karton és ezen anyagokból készült termékek, amelyek nem tartoznak más osztályokba; nyomdaipari termékek; könyvkötészeti anyagok; fényképek; papíripari cikkek; papíripari vagy háztartási ragasztóanyagok; anyagok művészek részére; ecsetek; írógépek és irodai cikkek (bútorok kivételével); tanítási és oktatási anyagok (készülékek kivételével); csomagolásra szolgáló műanyagok (amelyek nem tartoznak más osztályokba); nyomdabetűk; klisék (az osztály betűrend szerinti jegyzékében szereplő valamennyi áru).

40 Anyagmegmunkálás (az osztály betűrend szerinti jegyzékében szereplő valamennyi szolgáltatás).

(111) 212.913

(151) 2014.06.10.

(210) M 13 03147

(220) 2013.10.29.

(732) BECK & BECK Papers Ltd., Bushey Heath, Herts (GB)

(740) dr. Dobos Máté Ede, D & G Dobos Gerlai Ügyvédi Iroda, Budapest

(541) Poppi

(511) 16 Papír, karton és ezen anyagokból készült termékek, amelyek nem tartoznak más osztályokba; nyomdaipari termékek; könyvkötészeti anyagok; fényképek; papíripari cikkek; papíripari vagy háztartási ragasztóanyagok; anyagok művészek részére; ecsetek; írógépek és irodai cikkek (bútorok kivételével); tanítási és oktatási anyagok (készülékek kivételével); csomagolásra szolgáló műanyagok (amelyek nem tartoznak más osztályokba); nyomdabetűk; klisék (az osztály betűrend szerinti jegyzékében szereplő valamennyi áru).

(111) 212.914

(151) 2014.06.10.

(210) M 13 03137

(220) 2013.10.29.

(732) UNIVER Szövetkezeti Zrt., Kecskemét (HU)**(546)**

(511) 29 Tartósított, szárított és főzött zöldségek.

30 Fűszeres mártások; fűszerek termékekre.

(111) 212.915

(151) 2014.06.10.

(210) M 13 03136

(220) 2013.10.29.

(732) SeroTech Innovációs Kft., Debrecen (HU)

(546)



- (511) 10 Egészségügyi és természetgyógyászati berendezések; speciális bútorok, termoterápiás és gyógynövényes kezelő gőzágy gyógyászati célra.
- 41 Relaxációs pihentető, kikapcsolódást elősegítő szolgáltatások; wellness és termál/gőz/strand, fürdői környezetben működő testi és lelki fejlődést támogató szolgáltatások.
- 44 Egészségügyi és gyógyászati szolgáltatások; fizi(k)oterápia; betegségmegelőző gyógyászati szolgáltatások; termoterápia, gőz, gyógynövényes természetgyógyászati kezelések.

(111) 212.916

(151) 2014.06.10.

(210) M 13 03133

(220) 2013.10.29.

(732) CJ Corporation, Jung-gu, Szöul (KR)

(740) Dr. Kocsomba Nelli, Dr. Kocsomba Nelli Ügyvédi Iroda, Budapest

(546)

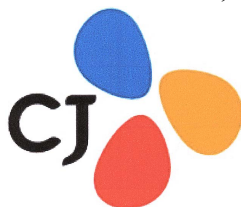

- (511) 41 Szórakoz(tat)ási tárgyú információk; énekesek által előadott szórakoztató szolgáltatások; előadások tervezése; zenés előadás bemutatása; hangversenyek szervezése és lebonyolítása; színházi produkciók; mozifilmek terjesztése; tévéműsorok készítése; showműsorok; hangfelvétel-készítés; könyvkiadás; főzőtanfolyam; kongresszusok szervezése és lebonyolítása; riporter szolgáltatások; sportlétesítmények fenntartása és vezetése; játék (mérkőzés) szolgáltatás; jegyirodai szolgáltatások [szórakoztatás]; szabadidős létesítmények fenntartása; parti tervezési szolgáltatások; bemutatók szervezése szórakoztatási célokra; színészakadémiák; zeneakadémiák; táncoktatás; oktatási események szervezése és lebonyolítása; oktató kurzusok az interneten keresztül; videoszalagok kölcsönzése; fényképész szolgáltatások; éjszakai mulatók szolgáltatásai.

(111) 212.917

(151) 2014.06.10.

(210) M 13 03151

(220) 2013.10.30.

(732) Kovács Tibor, Esztergom (HU)

(541) GLOFFY

- (511) 3 Folyékony szappanok; kemény szappanok, bébi nedves törölkendők, nedves törölkendők, intim nedves törölkendők, sminklemosó nedves törölkendők, babaolaj, illóolajok, sampon, hajbalzsam, tusfürdő, habfürdő, fogkrémek, fogkefék, testápolók, ajakbalzsamok, hintőporok, baba hintőporok, fültisztító pálcika, baba fültisztító pálcika, dezodor spray, golyós dezodor, dezodor stift, testpermet.
- 5 Baba pelenka.
- 16 Papírzsebkendő, papír törölkendő, szalvéta, WC papír.

(111) 212.918

(151) 2014.06.10.

(210) M 13 03152

(220) 2013.10.30.

(732) Cső-Montage Kft., Budapest (HU)

(740) Nott Gábor, Budapest

(546)



(511) 42 Tudományos és műszaki szolgáltatások, valamint az idetartozó tervezői és kutatói tevékenység; ipari elemző és kutató szolgáltatások; számítástechnikai hardver és szoftver tervezés és fejlesztés (az osztály betűrend szerinti jegyzékében szereplő valamennyi szolgáltatás).

(111) 212.919

(151) 2014.06.10.

(210) M 13 02953

(220) 2013.10.09.

(732) "Új Akropolisz Filozófiai Iskola" Kulturális Közhasznú Egyesület, Budapest (HU)

(546)



(511) 41 Nevelés; szakmai képzés; szórakoztatás; sport- és kulturális tevékenységek; (az osztály betűrend szerinti jegyzékében szereplő valamennyi szolgáltatás).

(111) 212.920

(151) 2014.06.10.

(210) M 13 02947

(220) 2013.10.09.

(732) Fox Transfers Kft., Budapest (HU)

(546) **FoxTransfer**
The first friendly face upon arrival

(511) 39 Szállítás; áruk csomagolása és raktározása; utazásszervezés; (az osztály betűrend szerinti jegyzékében szereplő valamennyi szolgáltatás).

(111) 212.921

(151) 2014.06.10.

(210) M 13 02944

(220) 2013.10.08.

(732) Molnár Nikolett 50%, Budapest (HU)

Nemesvári Krisztina 50%, Budapest (HU)

(546)



(511) 25 Ruházati cikkek, cipők, kalapárúk (az osztály betűrend szerinti jegyzékében szereplő valamennyi áru), derékmelegítő, protector (védő) ruházat, csuklópánt, boleró.

41 Nevelés; szakmai képzés; szórakoztatás; sport- és kulturális tevékenységek (az osztály betűrend szerinti jegyzékében szereplő valamennyi szolgáltatás), rúdtánc oktatás, légtorna oktatás, shaking/twerking oktatás, salsa on pole oktatás, tango on pole oktatás, aerial pilates oktatás, pole condition oktatás, aerial dance oktatás, lady motion style oktatás, burlesque oktatás, online oktatás, táncversenyek szervezése, oktató film készítése, kiadása.

44 Higiéniai és szépségápolási szolgáltatások emberek részére.

(111) 212.922

(151) 2014.06.11.

(210) M 13 03377

(220) 2013.11.20.

(732) Vidékfejlesztési Minisztérium, Budapest (HU)

(740) Tarpataki Tamás, Vidékfejlesztési Minisztérium, Budapest

(546)



(511) 29 Hús, húskészítmények.

35 Áru bemutatás, áruk bemutatása kommunikációs médiában, információ és tanácsadás, kereskedelmi vagy reklámcélú vásárok szervezése, piaci tanulmányok.

41 Konferenciák szervezése és lebonyolítása, kiadványok megjelentetése.

42 Minőség-ellenőrzés, minőségtanúsítás.

43 Vendéglátás.

44 Állattenyésztés.

(111) 212.923

(151) 2014.06.11.

(210) M 13 02593

(220) 2013.09.10.

(732) PHILIP MORRIS BRANDS SÁRL, Neuchâtel (CH)

(740) dr. Gödölle Tamás, Bogsch és Társai Ügyvédi Iroda, Budapest

(546)



(511) 34 Nyers vagy feldolgozott dohány; dohánytermékek, ideértve szivarok, cigaretták, szivarkák, dohány saját maga által saját részre sodort cigarettához, pipadohány, bagó, tubák/burnót, kretek; snus (snüsz).

(111) 212.924

(151) 2014.06.11.

(210) M 13 02798

(220) 2013.09.26.

(732) **NT Élelmiszertermelő és Kereskedelmi Kft., Kiskunfélegyháza (HU)**

(740) Sédné Dr. Vigh Márta, Budapest

(541) **Kunsági ÉDEN**

(511) 29 Magyarország gyártott étkezési olajok.

(111) **212.925**

(151) 2014.06.11.

(210) M 13 02839

(220) 2013.06.05.

(732) **Origo Média és Kommunikációs Szolgáltató Zrt. 100%, Budapest (HU)**

(740) Magyar Telekom Nyrt.; Dr. Török Éva, Budapest

(546)



(511) 35 Reklámozás; kereskedelmi ügyletek; kereskedelmi adminisztráció; irodai munkák (az osztály betűrend szerinti jegyzékében szereplő valamennyi szolgáltatás).

38 Távközlés (az osztály betűrend szerinti jegyzékében szereplő valamennyi szolgáltatás).

41 Nevelés; szakmai képzés; szórakoztatás; sport- és kulturális tevékenységek (az osztály betűrend szerinti jegyzékében szereplő valamennyi szolgáltatás).

(111) **212.926**

(151) 2014.06.11.

(210) M 13 02987

(220) 2013.10.15.

(732) **Röltex Kereskedelmi és Szolgáltató Kft., Budapest (HU)**

(740) dr. Bacsek György, dr. Bacsek György Ügyvédi Iroda, Budapest

(546) **RÖLTEX**

(511) 22 Kötelek, zsinegek, hálók, sátrak, ponyvák, vitorlavásznak, vitorlák, zsákok és táskák; párnázó és tömőanyagok (gumi és műanyagok kivételével); nyers textilrostok.

23 Fonalak és cérnák textilipari felhasználásra.

26 Csipkék és hímzések, szalagok és zsinórok; gombok, ruhakapcsok és fűzőlyukak, gombostűk és tűk; művirágok.

(111) **212.927**

(151) 2014.06.11.

(210) M 13 03181

(220) 2013.10.31.

(732) **Calypso Plus Élelmiszeripari és Kereskedelmi Kft., Budapest (HU)**

(740) dr. Boda Ildikó, Tatabánya

(546)



(511) 30 Lisztek és más gabonakészítmények, liszttartalmú ételek, malomipari termékek, kenyér, péksütemények,

pékárúk, cukrászsütemények, kekszek, kétszersültök, sós- és édes sütemények, desszertek mousse-ok, cukrászárúk, gabonaszeletek, tészták, tésztafélék, nudli, galuska, snack ételek, pizzák, tortilla.

(111) 212.928

(151) 2014.06.11.

(210) M 13 03190

(220) 2013.11.04.

(732) POLI-FARBE Vegyipari Kft., Bócsa (HU)

(740) dr. Gödölle István, Gödölle, Kékes, Mészáros & Szabó Szabadalmi és Védjegy Iroda, Budapest

(541) ÚJRAFESTETT VALÓSÁG

(511) 2 Festékek, kencék, lakkok; rozsdagátló és fakonzerváló szerek; festőanyagok; maróanyagok; nyers természetes gyanták.

41 Kulturális és művészeti célú kiállítások és rendezvények szervezése; kulturális tevékenységek és szolgáltatások; alkotóműhelyek, eszmecezerék, konferenciák, kongresszusok, szimpóziumok szervezése és lebonyolítása; elektronikus és nem-elektronikus könyvek és kiadványok kiadása.

(111) 212.929

(151) 2014.06.11.

(210) M 13 03182

(220) 2013.10.31.

(732) Calypso Plus Élelmiszeripari és Kereskedelmi Kft., Budapest (HU)

(740) dr. Boda Ildikó, Tatabánya

(546)



(511) 30 Lisztek és más gabonakészítmények, lisztartalmú ételek, malomipari termékek, kenyér, péksütemények, pékárúk, cukrászsütemények, kekszek, kétszersültök, sós- és édes sütemények, desszertek mousse-ok, cukrászárúk, gabonaszeletek, tészták, tésztafélék, nudli, galuska, snack ételek, pizzák, tortilla.

(111) 212.930

(151) 2014.06.11.

(210) M 13 03380

(220) 2013.11.20.

(732) Rácz Renáta, Pilisszentkereszt (HU)

(591) phytoDyNAmic

(511) 5 Egészségügyi készítmények gyógyászati használatra; gyógyászati vagy állatgyógyászati használatához adaptált diétás élelmiszerek és anyagok; bébiételek; étrend-kiegészítők emberek és állatok számára.

(111) 212.931

(151) 2014.06.11.

(210) M 13 03383

(220) 2013.11.20.

(732) ZALAKERÁMIA Zártkörűen Működő Rt., Tófej (HU)

(740) dr. Bárdos László, Dr. Erdélyi Ügyvédi Iroda, Zalaegerszeg

(546)



(511) 19 Nem fém építőanyagok.

(111) 212.932

(151) 2014.06.11.

(210) M 13 03580

(220) 2013.11.28.

(732) Conopco, Inc., Englewood Cliffs, New Jersey (US)

(740) dr. Lukácsi Péter, SBGK Ügyvédi Iroda, Budapest

(546)



(511) 29 Hús, hal-, baromfi- és vadhús; húskivonatok; tartósított, szárított és főzött gyümölcsök és zöldségek; zselék, lekvárok (dzsemek), kompótok; tojások; tej és tejtermékek; étkezési olajok és zsírok, ételízesítő porok.

30 Só, szószok (ízesítőszerke, fűszeres mártások); ételízesítők, fűszerek és fűszerkeverékek.

(111) 212.933

(151) 2014.06.11.

(210) M 13 03581

(220) 2013.11.28.

(732) Conopco, Inc., Englewood Cliffs, New Jersey (US)

(740) dr. Lukácsi Péter, SBGK Ügyvédi Iroda, Budapest

(546)



(511) 29 Hús, hal-, baromfi- és vadhús; húskivonatok; tartósított, szárított és főzött gyümölcsök és zöldségek; zselék, lekvárok (dzsemek), kompótok; tojások; tej és tejtermékek; étkezési olajok és zsírok, ételízesítő porok.

30 Só, szószok (ízesítőszerke, fűszeres mártások); ételízesítők, fűszerek és fűszerkeverékek.

(111) 212.940

(151) 2014.06.16.

(210) M 14 00272

(220) 2014.01.30.

(732) EGIS Gyógyszergyár Zrt., Budapest (HU)

(541) ZODIDON

(511) 5 Humán gyógyszerészeti készítmények; diétás anyagok gyógyászati használatra; vitaminkészítmények, ásványi élelmiszer-kiegészítők, étrend-kiegészítők.

(111) 212.941

(151) 2014.06.16.

(210) M 14 00273

(220) 2014.01.30.

(732) EGIS Gyógyszergyár Zrt., Budapest (HU)**(541) INDRIN**

(511) 5 Humán gyógyszerészeti készítmények; diétás anyagok gyógyászati használatra; vitaminkészítmények, ásványi élelmiszer-kiegészítők, étrend-kiegészítők; egészségügyi készítmények gyógyászati használatra.

(111) 212.942

(151) 2014.06.16.

(210) M 14 00274

(220) 2014.01.30.

(732) EGIS Gyógyszergyár Zrt., Budapest (HU)**(541) IDABIT**

(511) 5 Humán gyógyszerészeti készítmények; diétás anyagok gyógyászati használatra; vitaminkészítmények, ásványi élelmiszer-kiegészítők, étrend-kiegészítők; egészségügyi készítmények gyógyászati használatra.

(111) 212.943

(151) 2014.06.16.

(210) M 14 00275

(220) 2014.01.30.

(732) EGIS Gyógyszergyár Zrt., Budapest (HU)**(541) BROBAL**

(511) 5 Humán gyógyszerészeti készítmények; diétás anyagok gyógyászati használatra; vitaminkészítmények, ásványi élelmiszer-kiegészítők, étrend-kiegészítők; egészségügyi készítmények gyógyászati használatra.

(111) 212.944

(151) 2014.06.16.

(210) M 13 03666

(220) 2013.12.05.

(732) Richter Gedeon Vegyészeti Gyár Nyilvánosan Működő Rt., Budapest (HU)**(541) ZINGIDAX**

(511) 5 Gyógyszerkészítmények.

(111) 212.945

(151) 2014.06.16.

(210) M 13 02033

(220) 2013.07.16.

(732) Szakonyi Péter Károly, Budapest (HU)**(541) A 100 leggazdagabb magyar**

(511) 16 Folyóiratok, könyvek, papíráruk, újságok, könyvecskék, füzetek, kiadványok, rendszeres kiadványok, nyomdaipari termékek, könyvkötészeti anyagok, fényképek, magazin, albumok, brosúrák, címlapok, évkönyvek, kézikönyvek, nyomtatott és online közlemények, referenciakönyvek, lexikonok, enciklopédiák, egyéb ismerettárak papírhordozón, naplók, jegyzetömbök, papír, karton és ezen anyagokból készült termékek.

41 Elektronikus könyvek és folyóiratok kiadása, elektronikus könyvek és folyóiratok online kiadása, fotóriportok készítése, könyvkiadás, szövegek kiadása (nem reklámcélú), szövegek leírása, nem reklámcélú szövegekkel kapcsolatban, kiadvány kiadása, folyóirat kiadása, újság kiadása, magazin kiadása, egyéb ismerettár kiadása papírhordozón és on-line, kiadvány szerkesztése, újság szerkesztése.

(111) 212.946

(151) 2014.06.16.

(210) M 13 03665

(220) 2013.12.05.

(732) Richter Gedeon Vegyészeti Gyár Nyilvánosan Működő Rt., Budapest (HU)**(546) Эсталабин**

(511) 5 Gyógyszerkészítmények.

(111) 212.947

(151) 2014.06.16.

(210) M 13 03667

(220) 2013.12.05.

(732) Richter Gedeon Vegyészeti Gyár Nyilvánosan Működő Rt., Budapest (HU)**(546) Зингидакс**

(511) 5 Gyógyszerkészítmények.

(111) 212.948

(151) 2014.06.16.

(210) M 14 00205

(220) 2003.10.24.

(732) International Business Machines Corporation, New York (US)

(740) SBGK Ügyvédi Iroda, Budapest

(546) 

(511) 9 Számítógépek.

(111) 212.949

(151) 2014.06.16.

(210) M 13 02298

(220) 2013.08.12.

(732) Müllner Csaba Kft., Budapest (HU)

(740) dr. Vittay Dorottya, Kovári és Társai Szabadalmi és Védjegy Iroda Kft., Budapest

(546) 

(511) 41 Alkotóműhelyek szervezése és lebonyolítása; elektronikus könyvek és folyóiratok on-line kiadása; filmek készítése; könyvkiadás; tetoválással, testfestéssel kapcsolatos kiállítások szervezése; levelező tanfolyamok; on-line tanfolyamok; oktatás; oktatási tárgyú vizsgáztatás; on-line elérhető elektronikus publikációk, nem letölthetők; szakmai újraképzés; szemináriumok rendezése és vezetése.

44 Tetoválás.

(111) 212.950

(151) 2014.06.16.

(210) M 13 03274

(220) 2013.11.08.

(732) Budapest Airport Zrt., Budapest (HU)**(541) BUD Runway Run**

(511) 35 Reklámozás.

39 Szállítás; áruk csomagolása és raktározása; utazásszervezés (az osztály betűrend szerinti jegyzékében szereplő valamennyi szolgáltatás).

41 Szórakoztatás; sport- és kulturális tevékenységek.

(111) 212.951

(151) 2014.06.16.

(210) M 13 03080

(220) 2013.10.24.

(732) Teavana Corporation (Georgia állam törvényei szerint működő cég), Atlanta, Georgia, NA (US)

(740) Dr. Szigeti Éva, DANUBIA Szabadalmi és Jogi Iroda Kft., Budapest

(546)



(511) 30 Tea és teakeverékek; édességek, nevezetesen teaízesítésű cukorkák; kanál alakú méz; gyógynövénytea-alapú italok; tea- és gyógytea-alapú italok és koncentrátumok gyümölcs ízesítéssel; fagyasztott édességek tea-, gyógytea- és gyümölcs ízesítéssel; kakaó, gyógynövény tea vagy egyéb tea; tea, kakaó és italok; csokoládépor-alapú italok és vaníliaalapú italok; italokhoz adható szószok; csokoládészirup; ízesítő szirupok italokhoz; azonnal fogyasztható tea; fagylalt és fagyasztott édességek, nevezetesen fagylalt, tejjégkrém, fagyasztott joghurtok, fagyasztott szójaalapú desszertek; kandiscukor és édességek, nevezetesen csokoládé, cukor, kandírozott mandula, és fagyasztott édességek; péktermékek, nevezetesen muffinok, pogácsák, aprósütemények, kekszek, sütemények és kenyerek, müzliszeletek, nevezetesen gabonaalapú rudak étkezési célra és zabalapú ételszeletek; cukor; fűszerek; méz; agavé; ízesítő szirupok italok készítéséhez.

35 Kereskedelmi adminisztráció; kereskedelmi ügyletek; franchise-szolgáltatások, nevezetesen műszaki segítségnyújtás éttermek, kávézók, teaházak és snackbárok létesítéséhez és működtetéséhez; kiskereskedelmi szolgáltatások az alábbi területeken: kávé, tea, kakaó, csomagolt és készételek, teázással kapcsolatos elektromos és nem elektromos készülékek, háztartási cikkek, honyhai cikkek, üvegáru, ajándékáru, tányérok, tálak, tároló dobozok, szobrok, figurák, díszek, ruházat, gyertyák, füstölők, lakásillatosítók, testápoló szerek, zene hangfelvételek és könyvek; nagykereskedelmi forgalmazás, nagykereskedelmi bolti és nagykereskedelmi rendelési szolgáltatások az alábbi területeken: kávé, tea, kakaó, csomagolt és készételek, teázással kapcsolatos elektromos és nem elektromos készülékek, háztartási cikkek, konyhai cikkek, üvegáru, ajándékáru, tányérok, tálak, tároló dobozok, szobrok, figurák, díszek, ruházat, gyertyák, füstölők, lakásillatosítók, zene hangfelvételek és könyvek; postai rendelésen keresztüli szolgáltatások és postai csomagküldő katalóguson keresztüli szolgáltatások, számítógépes online rendelési szolgáltatások, számítógépes online kiskereskedelmi szolgáltatások végfelhasználókhöz irányított értékesítők közvetlen megkeresésén keresztül az alábbi területeken: kávé, tea, kakaó, csomagolt készételek, teázással kapcsolatos elektromos és nem elektromos készülékek, háztartási cikkek, konyhai cikkek, üvegáru, ajándékáruk, tányérok, tálak, tároló dobozok, szobrok, figurák, díszek, ruházat, gyertyák, füstölők, lakásillatosítók, zenei hangfelvételek és könyvek; ajándékok számítógépes, online bejegyztetése, valamint ezzel kapcsolatos ajándékrendelési szolgáltatások.

43 Éttermek, kávéházak, étkezdék, snackbárok, teázók és teaházak, teaszalonok; kiállító éttermi és elvitelre árusító éttermi szolgáltatások; étkeztetési szolgáltatás; (meleg)étel készítés és kiszállítás mások számára; étel- és italkészítés.

(111) 212.952

(151) 2014.06.16.

(210) M 13 03482

(220) 2013.11.25.

(732) Fülöp Csaba, Budapest (HU)

(740) dr. Borbás Máté, SBGK Ügyvédi Iroda, Budapest

(546) HEAVEN^o

(511) 35 Reklámozás; kereskedelmi ügyletek; kereskedelmi adminisztráció; irodai munkák (az osztály betűrend szerinti jegyzékében szereplő valamennyi szolgáltatás).

42 Tudományos és műszaki szolgáltatások, valamint az idetartozó tervezői és kutatói tevékenység; ipari elemző és kutató szolgáltatások; számítástechnikai hardver és szoftver tervezés és fejlesztés (az osztály betűrend szerinti jegyzékében szereplő valamennyi szolgáltatás).

(111) 212.953

(151) 2014.06.16.

(210) M 13 02896

(220) 2013.10.03.

(732) K9-Sport Kereskedelmi és Szolgáltató Kft., Szigetszentmiklós (HU)

(740) dr. Pataki Norbert András, Dr. Pataki Norbert Ügyvédi Iroda, Budapest

(541) Eb Árvaház

(511) 16 Acéltollak, albumok, almanachok, atlaszok, betook acélból; bélyegző (pecsét)tartó állványok; bélyegző (pecsét)tartó dobozok; bélyegzők, pecsétek; bélyegzők [pecsétek]; bélyegzőpárnák; bélyegzőtartók; blokkok [papíráruk]; borítékok [papíráruk]; broszúrák, vékony fűzött könyvek; ceruzatoldók, ceruzahosszabbítók; cégtáblák papírból vagy kartonból; címbélyegzők, címbélyegek; címerpajzsok [pecsét papírból]; címkék, nem szövettől; csekkfüzetartók; cserélhető betétlapos [iratokra ráhúzható] fedőlapok; dobozok kartonból vagy papírból; dossziék [papíráruk]; egészségügyi papír; fatartalmú papír; fedelek, kötések, borítók [papíráruk]; fényképek [nyomtatott]; fényképtartók; folyóiratok; formanyomtatványok, űrlapok; füzetek; grafikai reprodukciók; grafikus ábrázolások; gyűjthető kártyák, nem játékokhoz; hirdetőtáblák papírból vagy kartonból; hírlevelek; iratgyűjtők, dossziék; irattartók [irodai cikkek]; irattartók [papíráru]; irodai felszerelések, a bútorok kivételével; íróeszközök; írófelszerelések; írókészletek; írókészletek [papíráruk]; írórétta; írómappák; írópalák; írószerek; írotollak; írotollak aranyból; iskolaszerek [papíráruk]; ívek [papíráruk]; javítófolyadékok [irodai cikkek]; jegyek; kalapdobozok kartonból; karakterek [számok és betűk]; karkötők íróeszközök rögzítésére; karton; kartoncsövek, papírlemez csövek; kartotékkartanok [papíráruk]; katalógusok; kártyák; képek; képregények; kézikönyvek; könyvecskék, füzetek; könyvek; könyvjelzők; levelezőlapok; levélkosarak; levélpapír; magazinok, revűk [időszaki lapok]; matricák, lehúzóképek; másolópapír [papíráru]; naptárak; noteszok; nyomatok [metszetek]; nyomdai betűk; nyomtatott órendek, menetrendek; nyomtatott publikációk; nyomtatványok; öntapadó címkék [papíráruk]; öntapadó szalagok papíripari vagy háztartási használatra; papír; papírzsebkendők; pecsétbélyegek; pecsételő anyagok papíripari használatra; plakátok, falragaszok papírból vagy kartonból; portrék, arcképek; postabélyegek; poszterek; prospektusok; radírgumik; rajzeszközök; rajzfelszerelések; rézkarcok, gravűrök; szalvéták, papírból; számok [nyomdai karakterek]; szemeteszákok papírból vagy műanyagból; színes olajnyomatok; szobrocskák, figurák papírmásébból; szórólapok; szövegkiemelők [filctollak]; tálcák pénzermék rendezésére és számlálására; tányéralátétek papírból; toalettkendők papírból; toll- és ceruzatartók, asztali tollak [irodai cikkek]; tollszárkapcsok; tollszártartók; tolltartók; tolltörlők; töltőceruzák, csavarirónok; töltőtollak; újságok; üdvözlőlapok/kártyák; világító papír; vízfestmények, akvarellek; vonalzó rajzolásához; zacskók csomagolásra papírból vagy műanyagból; zacskók mikrohullámú sütéshez; zászlók papírból; zenélő üdvözlőlapok.

18 Hámok kutyáknak; hámok szerelvényei; szájkosarak kutyáknak; nyakörvek kutyáknak; pórások kutyáknak bőrből; állatok részére készült ruha.

25 Ruházat; felsőruházat; kesztyűk (ruházat); kezeslábasok (felsőruházat); készruhá; ujjatlan kesztyűk; vízhatlan ruházat; zoknik; övek; pénztartó övek (ruházat); sapkák; sálak; sporttrikók; pólók; svájcsapok, barettek; szemellenzők (sapkán); térdnadrágok; nadrágok; mellények; melegítők, szvettetek; lábszárvédők,

kamáslik; kabátok; bőrruházat; csuklyák, kapucnik (ruházat); fejfedők (kalapárúk); fejszalagok (ruházat); felsőkabátok, felöltők; egyenruhák; pulóverek; tornaruházat; dzsekik; ingek; műbőr ruházat; kapucnis felsőruházat.

28 Védőnadrágok sportolóknak (sportcikk), védőtömések (sportruházathoz); kesztyűk (játékok tartozékai); játékszerek kedvtelésből tartott állatoknak, labdák játékokhoz.

39 Mentés(i szolgáltatások).

41 Állatidomítás; állatkertek szolgáltatásai; klubszolgáltatások [szórakoztatás vagy oktatás]; kollégiumok, internátusok; konferenciák szervezése és lebonyolítása; oktatás; oktatási tárgyú információk ; szabadidős létesítmények rendelkezésre bocsátása.

43 Állatpanziók.

45 Kisállatok felügyelete [helyben].

(111) 212.954

(151) 2014.06.16.

(210) M 13 02887

(220) 2013.10.03.

(732) Lidl Stiftung & Co. KG, Neckarsulm (DE)

(740) dr. Kovács Nikolett, Dr. Krajnyák & Társa Ügyvédi Iroda, Budapest

(546)



(511) 30 Kenyér és kenyérfélék, péksütemények, süteménytészta, kekszek, lúgosító kenyérféleségek, péksütemények és süteménytészta, nevezetesen mindenfajta kenyér, ciabatta, fűszerezett és nem fűszerezett zsemle, baguettek, bagelek, croissantok, valamennyi felsorolt áru hűtött, fagyasztott, nem hűtött és nyers formában is.

(111) 212.955

(151) 2014.06.16.

(210) M 13 02885

(220) 2013.10.03.

(732) PERÓ GÁZ Kft., Kaposvár (HU)

(740) PINTZ ÉS TÁRSAI Szabadalmi, Védjegy és Jogi Iroda Kft., Budapest

(546)



(511) 6 Nem nemesfémek és ezek ötvözetei; fém tömegcikk; fémcsövek és csővezetékek; acél nyers vagy félig megmunkált állapotban; acélcsövek; acél védőcső; kazánfűteső; acélrudak; dobozok fémből; fémtartályok; nyitott tágulási tartály; sínek fémből; fali mérő szerelősín; fali szabályozó- és mérő szerelősín; szabályozó védőszekrény; előkerti-, fali-, falba építhető házi és egyedi gázfogadó védőszekrény; előkerti alépítmény; előkerti föelzáró tartó; előkerti mérős alépítmény; előkerti utólagos alépítmény.

9 Mérő-, jelző-, ellenőrző berendezések; szabályozására vagy ellenőrzésére szolgáló készülékek és berendezések; mérő, észlelő és felügyeleti készülékek, kijelzős szabályozókészülékek; gázaramlás-mérők; nyomásmérő; szabályozó állomás; mérőállomás; iker mérőállomás; szabályozó- és mérőállomás; iker szabályozó- és mérőállomás; előkerti-, fali-, falba építhető házi és egyedi gázfogadó állomás.

(111) 212.956

(151) 2014.06.16.

(210) M 13 03873

(220) 2013.12.30.

(732) Swiss Pharma International AG, Zürich (CH)

(740) dr. Karsay Enikő, SBGK Ügyvédi Iroda, Budapest

(541) ACIDOLITON

(511) 5 Diétás élelmiszerek gyógyászati használatra; humán étrend kiegészítők.

(111) 212.957

(151) 2014.06.16.

(210) M 13 03664

(220) 2013.12.05.

(732) Richter Gedeon Vegyészeti Gyár Nyilvánosan Működő Rt., Budapest (HU)**(546) Фролувит**

(511) 5 Gyógyszerkészítmények.

(111) 212.958

(151) 2014.06.16.

(210) M 13 03472

(220) 2013.11.25.

(732) Zóka-Dani József, Pécs (HU)**(546)**

(511) 35 Reklámozás; kereskedelmi ügyletek; kereskedelmi adminisztráció; irodai munkák; árubemutató; áruk bemutatása kommunikációs médiában, kiskereskedelmi célokból; áruminták terjesztése; beszerzői szolgáltatások [árúk illetve szolgáltatások beszerzése] mások számára; eladási propaganda mások számára; hirdetések levélben megrendelve; hirdetési hely kölcsönzése; hirdetési oldalak készítése; információ és tanácsadás fogyasztóknak [fogyasztói tanácsadás]; információk számítógépes adatbázisokba való rendezése; információknak számítógépes adatbázisokba való szerkesztése; iratmásolás; marketing; mások áru és szolgáltatásai engedélyezésének kereskedelmi adminisztrációja; reklámanyagok [rölapok, prospektusok, nyomtatványok, áruminták] terjesztése; reklámanyagok terjesztése; üzletszervezési és üzletvezetési tanácsadás; üzletszervezési tanácsadás; üzletvezetési konzultáció; üzletvezetési tanácsadó szolgálatok.

37 Építkezés; javítás; szerelési szolgáltatások (az osztály betűrend szerinti jegyzékében szereplő valamennyi szolgáltatás).

42 Tudományos és műszaki szolgáltatások, valamint az idetartozó tervezői és kutatói tevékenység; ipari elemző és kutató szolgáltatások; számítástechnikai hardver és szoftver tervezés és fejlesztés; dokumentumok digitalizálása [szkennelés]; építési tervekészítés; építészet; építészeti konzultáció; energiatakarékossági tanácsadás; energia audit; minőségellenőrzés; műszaki szakértői tevékenység; műszaki tervtanulmányok készítése; szakvélemények adása mérnöki munkákkal kapcsolatban; számítógép programok adatainak és adatoknak az átalakítása; számítógép programok installációja.

(111) 212.959

(151) 2014.06.16.

(210) M 13 03275

(220) 2013.11.08.

(732) Budapest Airport Zrt., Budapest (HU)

(541) Budapest Airport Runway Run

(511) 35 Reklámozás.

39 Szállítás; áruk csomagolása és raktározása; utazásszervezés (az osztály betűrend szerinti jegyzékében szereplő valamennyi szolgáltatás).

41 Szórakoztatás; sport- és kulturális tevékenységek.

(111) 212.960

(151) 2014.06.16.

(210) M 13 03287

(220) 2013.11.08.

(732) BestByte KFT. 100%, Budapest (HU)

(740) dr. Seszták Miklós ügyvéd, Kisvárdai

(546) BEST BYTE

(511) 9 Tudományos célra szolgáló, tengerészeti, földmérő, fényképezési, mozgóképi, optikai, súlymérő, egyéb mérő-, jelző-, ellenőrző (felügyeleti), életmentő és oktatóberendezések és felszerelések; elektromos energia vezetésére, kapcsolására, átalakítására, tárolására, szabályozására vagy ellenőrzésére szolgáló készülékek és berendezések; hangok vagy képek rögzítésére, továbbítására, másolására szolgáló készülékek; mágneses adathordozók; hanglemezek; CD-k (kompakt lemezek), DVD-k és egyéb, digitális rögzítésű média; szerkezetek érmebedobással működő készülékekhez; regiszteres pénztárgépek; számológépek, adatfeldolgozó berendezések, számítógépek; számítógépes szoftverek; tüzőtöltő készülékek (az osztály betűrend szerinti jegyzékében szereplő valamennyi áru).

35 Reklámozás; kereskedelmi ügyletek; kereskedelmi adminisztráció; irodai munkák (az osztály betűrend szerinti jegyzékében szereplő valamennyi szolgáltatás).

42 Tudományos és műszaki szolgáltatások, valamint az idetartozó tervezői és kutatói tevékenység; ipari elemző és kutató szolgáltatások; számítástechnikai hardver és szoftver tervezés és fejlesztés (az osztály betűrend szerinti jegyzékében szereplő valamennyi szolgáltatás).

(111) 212.961

(151) 2014.06.16.

(210) M 13 03471

(220) 2013.11.25.

(732) Modell & Hobby Kft., Budapest (HU)

(740) dr. Gyarmati János, Budapest

(546)

(511) 28 Elektronikus céltáblák, gördeszkák, játékautók, játék babák, játék léggömbök, játék pisztolyok, játék sárkányok, játék automaták nem érmebedobással működők, nem kizárólag televíziós vevőkészülékkel használhatók, játékgolyók, játékkártyák, játékok, játékszerek, készülékek elektronikus játékokhoz, amelyek nem kizárólag tv vevőkészülékekkel működtethetők, kirakós játékok [puzzle], labdák labdajátékokhoz, légpuskák [játékszerek], plüss játékszerek, plüssmackók, sakkjátékok, sárkányrepülőgépek, siklóernyők, táblajátékok, távirányítású játékművek, teke, kugli [játékok], építőjátékok, építőkockák [játékszerek], trükkös játékok, rádiótávvezérlésű modellautók, modellmotorok, modellhelikopterek, modellhajók, modellrepülő, modelltankok, elektromos vasútmodellek (mozdonyok, kocsik), műanyag makettek (ragasztható, pattintható), fém játékautók, modelljáték kiegészítők, gyermekjátékok, társasjátékok, bébi játékok, játéksárkányok, műanyag gyermekjátékok, fém gyermekjátékok, fa gyermekjátékok, zsetonok játékokhoz, babaházak, babaruhák, babaszobák, bábuk,

Nemzeti lajstromozott védjegyek

marionettek, bűgőcsigák [játékszerek] bűvészkellékek, dobókockák [játékok] dominójátékok, mobilok [játékszerek], összeszerelhető méretarányos modellek [játékok], távirányítású játékjárművek, trükkös játékok.

(111) 212.962

(151) 2014.06.16.

(210) M 13 02883

(220) 2013.10.03.

(732) Alpha-Vet Állatgyógyászati Kft., Budapest (HU)

(541) DOGRUN

(511) 18 Hámok állatoknak, pórázok állatoknak, nyakörvek állatoknak, takarók, fekhelyek állatoknak.

28 Játékszerek kedvtelésből tartott állatoknak, sport felszerelések kedvtelésből tartott állatok részére.

31 Tápanyagok állatok számára; maláta, táplálék kedvtelésből tartott állatoknak, termékek állati alomhoz.

A rovat 104 darab közlést tartalmaz.

Védjegyoltalom megszűnése

Védjegyoltalom megszűnése megújítás nélküli lejárat miatt

(111) 116.259

(210) M 73 01708

(180) 2013.10.25.

(111) 116.420

(210) M 73 01554

(180) 2013.10.08.

(111) 116.438

(210) M 73 01724

(180) 2013.10.31.

(111) 117.080

(210) M 73 01543

(180) 2013.10.05.

(111) 124.180

(210) M 83 01631

(180) 2013.10.19.

(111) 124.183

(210) M 83 01664

(180) 2013.10.27.

(111) 124.213

(210) M 83 01662

(180) 2013.10.27.

(111) 124.214

(210) M 83 01663

(180) 2013.10.27.

(111) 138.867

(210) M 93 04911

(180) 2013.10.19.

(111) 138.869

(210) M 93 04913

(180) 2013.10.19.

(111) 138.871

(210) M 93 04916

(180) 2013.10.19.

(111) 138.874

(210) M 93 04980

(180) 2013.10.21.

(111) 138.878

(210) M 93 05013

(180) 2013.10.25.

(111) 138.884

(210) M 93 05110

(180) 2013.10.29.

(111) 139.089

(210) M 93 05077

(180) 2013.10.28.

(111) 139.090

(210) M 93 05078

(180) 2013.10.28.

(111) 139.386

(210) M 93 05146

(180) 2013.10.29.

(111) 139.387

(210) M 93 05147

(180) 2013.10.29.

(111) 139.388

(210) M 93 05148

(180) 2013.10.29.

(111) 139.713

(210) M 93 04895

(180) 2013.10.18.

(111) 139.740

(210) M 93 04808

(180) 2013.10.14.

(111) 139.801

(210) M 93 05020

(180) 2013.10.25.

(111) 139.856

(210) M 93 04797

(180) 2013.10.13.

(111) 139.916

(210) M 93 04740

(180) 2013.10.08.

(111) 139.942

(210) M 93 04713

(180) 2013.10.07.

(111) 140.635

(210) M 93 04900

(180) 2013.10.18.

(111) 140.636

(210) M 93 04939

(180) 2013.10.19.

(111) 140.647

(210) M 93 05031

(180) 2013.10.26.

(111) 140.672

(210) M 93 04854

(180) 2013.10.15.

(111) 140.724

(210) M 93 04902

(180) 2013.10.18.

(111) 140.812

(210) M 93 04681

(180) 2013.10.06.

(111) 140.813

(210) M 93 04683

(180) 2013.10.06.

(111) 140.815

(210) M 93 04687

(180) 2013.10.06.

(111) 140.820

(210) M 93 04774

(180) 2013.10.12.

(111) 140.897

(210) M 93 04678

(180) 2013.10.06.

(111) 140.898

(210) M 93 04739

(180) 2013.10.08.

(111) 140.924

(210) M 93 05001

(180) 2013.10.22.

(111) 140.933

(210) M 93 05022

(180) 2013.10.25.

(111) 140.965

(210) M 93 04838

(180) 2013.10.14.

(111) 141.062

(210) M 93 05061

(180) 2013.10.27.

(111) 141.070

(210) M 93 04804

(180) 2013.10.13.

(111) 141.103

(210) M 93 04927

(180) 2013.10.19.

(111) 141.104

(210) M 93 04929

(180) 2013.10.19.

(111) 141.108

(210) M 93 04800

(180) 2013.10.13.

(111) 141.111

(210) M 93 04806

(180) 2013.10.13.

(111) 141.159

(210) M 93 04815

(180) 2013.10.14.

(111) 141.296

(210) M 93 04826

(180) 2013.10.14.

(111) 141.479

(210) M 93 05033

(180) 2013.10.26.

(111) 141.487

(210) M 93 05135

(180) 2013.10.29.

(111) 141.823

(210) M 93 04940

(180) 2013.10.19.

(111) 141.824

(210) M 93 04941

(180) 2013.10.19.

(111) 141.827

(210) M 93 04973

(180) 2013.10.20.

(111) 141.828

(210) M 93 05030

(180) 2013.10.26.

(111) 141.912

(210) M 93 04924

(180) 2013.10.19.

(111) 141.939

(210) M 93 05136

(180) 2013.10.29.

(111) 141.940

(210) M 93 05139

(180) 2013.10.29.

(111) 141.964

(210) M 93 04690

(180) 2013.10.07.

(111) 142.002

(210) M 93 05059

(180) 2013.10.27.

(111) 142.220

(210) M 93 04967

(180) 2013.10.20.

(111) 142.340

(210) M 93 04756

(180) 2013.10.12.

(111) 143.429

(210) M 93 04775

(180) 2013.10.12.

(111) 143.510

(210) M 93 05116

(180) 2013.10.29.

(111) 144.744

(210) M 93 05117

(180) 2013.10.29.

(111) 144.756

(210) M 93 05115

(180) 2013.10.29.

(111) 145.229

(210) M 93 04881

(180) 2013.10.18.

(111) 145.446

(210) M 93 05133

(180) 2013.10.29.

(111) 145.476

(210) M 93 04823

(180) 2013.10.14.

(111) 145.950

(210) M 93 04668

(180) 2013.10.06.

(111) 148.945

(210) M 93 05062

(180) 2013.10.27.

(111) 177.551

(210) M 03 04121

(180) 2013.10.02.

(111) 177.701

(210) M 03 04383

(180) 2013.10.17.

(111) 177.868

(210) M 03 04219

(180) 2013.10.08.

(111) 179.776

(210) M 03 04177

(180) 2013.10.06.

(111) 179.971

(210) M 03 04038

(180) 2013.10.13.

(111) 180.218

(210) M 03 04508

(180) 2013.10.28.

(111) 180.687

(210) M 03 04261

(180) 2013.10.13.

(111) 180.688

(210) M 03 04263

(180) 2013.10.13.

(111) 180.758

(210) M 03 04304

(180) 2013.10.14.

(111) 180.765

(210) M 03 04077

(180) 2013.10.01.

(111) 180.771

(210) M 03 04301

(180) 2013.10.14.

(111) 180.773

(210) M 03 04082

(180) 2013.10.01.

(111) 180.774

(210) M 03 04086

(180) 2013.10.01.

(111) 180.810

(210) M 03 04364

(180) 2013.10.16.

(111) 180.819

(210) M 03 04516

(180) 2013.10.28.

(111) 180.820

(210) M 03 04314

(180) 2013.10.14.

(111) 180.823

(210) M 03 04515

(180) 2013.10.28.

(111) 180.826

(210) M 03 04501

(180) 2013.10.28.

(111) 180.829

(210) M 03 04513

(180) 2013.10.28.

(111) 180.830

(210) M 03 04502

(180) 2013.10.28.

(111) 180.833

(210) M 03 04318

(180) 2013.10.14.

(111) 180.835

(210) M 03 04317

(180) 2013.10.14.

(111) 180.853

(210) M 03 04423

(180) 2013.10.21.

(111) 180.859

(210) M 03 04257

(180) 2013.10.10.

(111) 180.864

(210) M 03 04421

(180) 2013.10.21.

(111) 180.875

(210) M 03 04429

(180) 2013.10.21.

(111) 180.877

(210) M 03 04431

(180) 2013.10.21.

(111) 180.878

(210) M 03 04432

(180) 2013.10.21.

(111) 180.879

(210) M 03 04433

(180) 2013.10.21.

(111) 180.886

(210) M 03 04249

(180) 2013.10.10.

(111) 180.893

(210) M 03 04165

(180) 2013.10.06.

(111) 180.894

(210) M 03 04179

(180) 2013.10.06.

(111) 180.949

(210) M 03 04262

(180) 2013.10.13.

(111) 181.001

(210) M 03 04251

(180) 2013.10.10.

(111) 181.004

(210) M 03 04378

(180) 2013.10.17.

(111) 181.006

(210) M 03 04373

(180) 2013.10.17.

(111) 181.008

(210) M 03 04451

(180) 2013.10.22.

(111) 181.010

(210) M 03 04449

(180) 2013.10.22.

(111) 181.013

(210) M 03 04387

(180) 2013.10.17.

(111) 181.018

(210) M 03 04381

(180) 2013.10.17.

(111) 181.019

(210) M 03 04260

(180) 2013.10.10.

(111) 181.020

(210) M 03 04380

(180) 2013.10.17.

(111) 181.021

(210) M 03 04253

(180) 2013.10.10.

(111) 181.045

(210) M 03 03867

(180) 2013.10.31.

(111) 181.064

(210) M 03 04274

(180) 2013.10.13.

(111) 181.066

(210) M 03 04272

(180) 2013.10.13.

(111) 181.068

(210) M 03 04291

(180) 2013.10.13.

(111) 181.088

(210) M 03 04390

(180) 2013.10.17.

(111) 181.163

(210) M 03 04247

(180) 2013.10.10.

(111) 181.164

(210) M 03 04458

(180) 2013.10.22.

(111) 181.165

(210) M 03 04460

(180) 2013.10.22.

(111) 181.167

(210) M 03 04463

(180) 2013.10.22.

(111) 181.168

(210) M 03 04464

(180) 2013.10.22.

(111) 181.201

(210) M 03 04554

(180) 2013.10.31.

(111) 181.202

(210) M 03 04563

(180) 2013.10.31.

(111) 181.203

(210) M 03 04565

(180) 2013.10.31.

(111) 181.204

(210) M 03 04568

(180) 2013.10.31.

(111) 181.205

(210) M 03 04569

(180) 2013.10.31.

(111) 181.217

(210) M 03 04562

(180) 2013.10.31.

(111) 181.218

(210) M 03 04564

(180) 2013.10.31.

(111) 181.220

(210) M 03 04577

(180) 2013.10.31.

(111) 181.221

(210) M 03 04583

(180) 2013.10.31.

(111) 181.223

(210) M 03 04587

(180) 2013.10.31.

(111) 181.224

(210) M 03 04589

(180) 2013.10.31.

(111) 181.226

(210) M 03 04591

(180) 2013.10.31.

(111) 181.233

(210) M 03 04472

(180) 2013.10.27.

(111) 181.234

(210) M 03 04473

(180) 2013.10.27.

(111) 181.235

(210) M 03 04480

(180) 2013.10.27.

(111) 181.236

(210) M 03 04475

(180) 2013.10.27.

(111) 181.290

(210) M 03 04216

(180) 2013.10.08.

(111) 181.299

(210) M 03 04228

(180) 2013.10.08.

(111) 181.304

(210) M 03 04483

(180) 2013.10.27.

(111) 181.330

(210) M 03 04497

(180) 2013.10.27.

(111) 181.331

(210) M 03 04498

(180) 2013.10.27.

(111) 181.338

(210) M 03 04286

(180) 2013.10.13.

(111) 181.347

(210) M 03 04492

(180) 2013.10.27.

(111) 181.367

(210) M 03 04481

(180) 2013.10.27.

(111) 181.383

(210) M 03 04434

(180) 2013.10.21.

(111) 181.404

(210) M 03 04584

(180) 2013.10.31.

(111) 181.456

(210) M 03 04424

(180) 2013.10.21.

(111) 181.459

(210) M 03 04442

(180) 2013.10.21.

(111) 181.480

(210) M 03 04435

(180) 2013.10.21.

(111) 181.482

(210) M 03 04436

(180) 2013.10.21.

(111) 181.484

(210) M 03 04280

(180) 2013.10.13.

(111) 181.485

(210) M 03 04282

(180) 2013.10.13.

(111) 181.486

(210) M 03 04281

(180) 2013.10.13.

(111) 181.487

(210) M 03 04271

(180) 2013.10.13.

(111) 181.492

(210) M 03 04437

(180) 2013.10.21.

(111) 181.512

(210) M 03 04148

(180) 2013.10.03.

(111) 181.513

(210) M 03 04149

(180) 2013.10.03.

(111) 181.514

(210) M 03 04142

(180) 2013.10.03.

(111) 181.518

(210) M 03 04147

(180) 2013.10.03.

(111) 181.520

(210) M 03 04146

(180) 2013.10.03.

(111) 181.531

(210) M 03 04221

(180) 2013.10.08.

(111) 181.534

(210) M 03 04224

(180) 2013.10.08.

(111) 181.557

(210) M 03 04309

(180) 2013.10.14.

(111) 181.558

(210) M 03 04312

(180) 2013.10.14.

(111) 181.579

(210) M 03 04200

(180) 2013.10.07.

(111) 181.580

(210) M 03 04202

(180) 2013.10.07.

(111) 181.583

(210) M 03 04543

(180) 2013.10.30.

(111) 181.585

(210) M 03 04210

(180) 2013.10.07.

(111) 181.589

(210) M 03 04180

(180) 2013.10.07.

(111) 181.591

(210) M 03 04199

(180) 2013.10.07.

(111) 181.592

(210) M 03 04198

(180) 2013.10.07.

(111) 181.597

(210) M 03 04547

(180) 2013.10.30.

(111) 181.602

(210) M 03 04409

(180) 2013.10.20.

(111) 181.605

(210) M 03 04410

(180) 2013.10.20.

(111) 181.608

(210) M 03 04401

(180) 2013.10.18.

(111) 181.626

(210) M 03 04486

(180) 2013.10.27.

(111) 181.676

(210) M 03 04457

(180) 2013.10.22.

(111) 181.677

(210) M 03 04428

(180) 2013.10.21.

(111) 181.682

(210) M 03 04241

(180) 2013.10.09.

(111) 181.683

(210) M 03 04242

(180) 2013.10.09.

(111) 181.684

(210) M 03 04243

(180) 2013.10.09.

(111) 181.685

(210) M 03 04244

(180) 2013.10.09.

(111) 181.714

(210) M 03 04144

(180) 2013.10.03.

(111) 181.716

(210) M 03 04365

(180) 2013.10.16.

(111) 181.717

(210) M 03 04151

(180) 2013.10.03.

(111) 181.718

(210) M 03 04352

(180) 2013.10.16.

(111) 181.721

(210) M 03 04156

(180) 2013.10.03.

(111) 181.726

(210) M 03 04361

(180) 2013.10.16.

Nemzeti védjegyoltalom megszűnése

(111) 181.727

(210) M 03 04157

(180) 2013.10.03.

(111) 181.729

(210) M 03 04163

(180) 2013.10.03.

(111) 181.730

(210) M 03 04354

(180) 2013.10.16.

(111) 181.731

(210) M 03 04358

(180) 2013.10.16.

(111) 181.732

(210) M 03 04159

(180) 2013.10.03.

(111) 181.733

(210) M 03 04353

(180) 2013.10.16.

(111) 181.755

(210) M 03 04233

(180) 2013.10.08.

(111) 181.790

(210) M 03 04482

(180) 2013.10.27.

(111) 181.811

(210) M 03 04290

(180) 2013.10.13.

A rovat 199 darab közlést tartalmaz.

Védjegyoltalom megszűnése használat hiánya miatt

(111) 185.228

(732) THEFACESHOP KOREA Co., Ltd., Szöul (KR)

(740) Kovári György szabadalmi ügyvivő, ADVOPATENT Szabadalmi Iroda, Budapest

A rovat 1 darab közlést tartalmaz.

Védjegyoltalom törlése

(111) 198.046

(732) Alpha Trading Kft., Budapest (HU)

A rovat 1 darab közlést tartalmaz.

Védjegyoltalom megújítása

(111) 116.053

(732) Eli Lilly and Company, Indianapolis, Indiana (US)

(111) 116.194

(732) Carreras Ltd., London WC2R 2PG (GB)

(111) 116.203

(732) General Motors LLC (Delaware állam törvényei szerint működő vállalat), Detroit, Michigan (US)

(111) 116.333

(732) WM. WRIGLEY Jr. Company (Delaware államban bejegyzett cég), Chicago, Illinois (US)

(111) 117.159

(732) Burberry Limited, London (GB)

(111) 117.162

(732) Allergy Therapeutics Limited, London (GB)

(111) 117.205

(732) Tucker Fasteners Limited, Birmingham (GB)

(111) 117.253

(732) Toray Kabushiki Kaisha (Toray Industries Inc.), Tokyo (JP)

(111) 117.308

(732) Unitika Ltd. , Amagasaki-shi, Hyogo-ken (JP)

(111) 117.486

(732) Luxottica Group S.p.A., Milano (IT)

(111) 117.776

(732) Sunkist Growers, Inc. (California államban bejegyzett cég), Sherman Oaks, California (US)

(111) 124.310

(732) A.W. Chesterton Co., Woburn, Massachusetts (US)

(111) 124.529

(732) International Business Machines Corp., Armonk, New York (US)

(111) 124.616

(732) Nissan Jidosha Kabushiki Kaisha /also trading as Nissan Motor Co. Ltd., Yokohama-shi, Kanagawa-ken (JP)

(111) 124.617

(732) Nissan Jidosha Kabushiki Kaisha /also trading as Nissan Motor Co. Ltd., Yokohama-shi, Kanagawa-ken (JP)

(111) 124.647

(732) Akzo Nobel Coatings Festékgyártó és Kereskedelmi Zrt., Budapest (HU)

(111) 124.703

(732) Organ Needle Co. Ltd., Ueda-shi, Nagano-ken (JP)

(111) **124.706**

(732) Sumitomo Cheical Co., Ltd., Tokyo (JP)

(111) **124.818**

(732) Atlas Copco Aktiebolaget, Nacka (SE)

(111) **124.871**

(732) Sumitomo Chemical Co. Ltd., Tokyo (JP)

(111) **125.153**

(732) Alpine Electronics, Inc., Tokió (JP)

(111) **139.732**

(732) "HEMOTRADE" Kereskedelmi Termeltető és Szolgáltató Kft., Kaposvár (HU)

(111) **139.741**

(732) "HEMOTRADE" Kereskedelmi Termeltető és Szolgáltató Kft., Kaposvár (HU)

(111) **139.806**

(732) Oakley,Inc.(Washington állam törvényei szerint működő cég), Kalifornia (US)

(111) **139.807**

(732) Oakley,Inc.(Washington állam törvényei szerint működő cég), Kalifornia (US)

(111) **139.817**

(732) Fruit of the Loom, Inc. (New York állam törvényei szerint működő vállalat), Bowling Green, Kentucky (US)

(111) **139.831**

(732) Office Depot, Inc. (Delaware állam törvényei szerint működő vállalat), Boca Raton,Florida (US)

(111) **140.539**

(732) NCH CORPORATION (Delaware állam törvényei szerint működő cég), Irving, Texas (US)

(111) **140.946**

(732) CSIM Pte. Ltd., Szingapúri Köztársaság (SG)

(111) **140.947**

(732) CSIM Pte. Ltd., Szingapúri Köztársaság (SG)

(111) **141.397**

(732) Callaway Golf Company (Kalifornia állam törvényei szerint működő cég), Carlsbad, Kalifornia (US)

(111) **142.015**

(732) STAFÉTA Kereskedelmi Kft., Budakeszi (HU)

(111) **142.065**

(732) Syngenta Limited, Guildford, Surrey (GB)

(111) **142.168**

(732) CSIM Pte. Ltd., Szingapúri Köztársaság (SG)

(111) 142.170

(732) CSIM Pte. Ltd., Szingapúri Köztársaság (SG)

(111) 142.280

(732) Corwell Kft., Budapest (HU)

(111) 142.350

(732) CHUBB INTERNATIONAL HOLDINGS LIMITED, Sunbury on Thames, Middlesex (GB)

(111) 142.351

(732) Bel-Ray Company, Inc. (New Jersey állam törvényei szerint működő cég), Farmingdale, New York (US)

(111) 142.389

(732) Bel-Ray Company, Inc. (New Jersey állam törvényei szerint működő cég), Farmingdale, New Jersey (US)

(111) 142.391

(732) CSIM Pte. Ltd., Szingapúri Köztársaság (SG)

(111) 142.685

(732) HANNA-BARBERA PRODUCTIONS, INC. (Delaware állam törvényei szerint működő vállalat), Burbank, California (US)

(111) 142.719

(732) JMS Co., Ltd., Hiroshima (JP)

(111) 142.720

(732) COLGATE-PALMOLIVE COMPANY (Delaware államban bejegyzett cég), New York, New York (US)

(111) 142.802

(732) Béres Gyógyszergyár Zártkörűen Működő Részvénytársaság, Budapest (HU)

(111) 142.803

(732) Béres Gyógyszergyár Zártkörűen Működő Részvénytársaság, Budapest (HU)

(111) 142.826

(732) Cadbury UK Limited, Bournville, Birmingham (GB)

(111) 142.841

(732) MITAC INTERNATIONAL CORPORATION, Hsinchu, Taiwan (CN)

(111) 142.852

(732) JAGUAR LAND ROVER LIMITED, Whitley, Coventry (GB)

(111) 142.856

(732) JAGUAR LAND ROVER LIMITED, Whitley, Coventry (GB)

(111) 142.868

(732) TAKEDA PHARMACEUTICAL Company Limited, Chuo-ku, Osaka (JP)

(111) 142.897

(732) SHELL BRANDS INTERNATIONAL AG, Baar (CH)

(111) 142.901

(732) ConvaTec Inc., Skillman, New Jersey (US)

(111) 143.016

(732) Victorinox, AG, Ibach, Schwyz (CH)

(111) 143.018

(732) ISCAR LTD., Tefen (IL)

(111) 143.019

(732) ISCAR LTD., Tefen (IL)

(111) 143.021

(732) ISCAR LTD., Tefen (IL)

(111) 143.054

(732) DIEBOLD, INCORPORATED (Ohio állam törvényei szerint működő vállalat), Canton, Ohio (US)

(111) 143.101

(732) Szende Attila, Pécs (HU)

(111) 143.129

(732) Oracle America, Inc., Redwood Shores, California (US)

(111) 143.139

(732) ConvaTec Inc., Skillman, New Jersey (US)

(111) 143.207

(732) Dr Pepper/Seven Up, Inc. (Delaware állam törvényei szerint működő vállalat), Plano, Texas (US)

(111) 143.224

(732) Arjo Hospital Equipment Aktiebolag, Eslöv (SE)

(111) 143.437

(732) ISCAR LTD., Tefen (IL)

(111) 143.481

(732) COTY GENEVA SA VERSOIX, Versoix (CH)

(111) 143.488

(732) Intercontinental Great Brands LLC, East Hanover (US)

(111) 143.633

(732) SSAB Technology AB, Stockholm (SE)

(111) 143.908

(732) Cadbury UK Limited, Bournville, Birmingham (GB)

(111) 143.947

(732) SZOBI ITALGYÁRTÓ Kereskedelmi és Szolgáltató Kft., Nyárlőrinc (HU)

(111) 144.003

(732) PepsiCo, Inc., (Észak-Karolina állam törvényei szerint működő vállalat), Purchase, New York (US)

(111) 144.008

(732) PepsiCo, Inc., (Észak-Karolina állam törvényei szerint működő vállalat), Purchase, New York (US)

(111) 144.033

(732) Great Lakes Chemical Corporation (Delaware állam törvényei szerint működő cég), Indianapolis, Indiana (US)

(111) 144.041

(732) All Sport, Inc., Texas (US)

(111) 144.042

(732) All Sport, Inc., Texas (US)

(111) 144.189

(732) Mondelez Hungária Kft., Budapest (HU)

(111) 144.302

(732) Dana Limited, Maumee, Ohio (US)

(111) 144.324

(732) Intersnack Knabber-Gebäck GmbH & Co. KG, Köln (DE)

(111) 144.374

(732) International Truck Intellectual Property Company, LLC, Warrenville, Illinois (US)

(111) 144.388

(732) Phibro-Animal Health Corporation, Fort Lee, New Jersey (US)

(111) 144.395

(732) Hwa Seung Corporation, Tongrae-Gu, Busan (KR)

(111) 144.507

(732) BC International Group, Inc., New York, New York (US)

(111) 144.512

(732) SIMPLICITY PATTERN CO. INC. (Delaware állam törvényei szerint működő vállalat), New York, New York (US)

(111) 144.520

(732) Mitsubishi Jidosha Kogyo Kabushiki Kaisha, Tokyo (JP)

(111) 144.521

(732) The Yokohama Rubber Co., Ltd., Tokió (JP)

(111) 144.525

(732) FOSECO INTERNATIONAL LIMITED, Tamworth, Staffordshire (GB)

(111) 144.541

(732) Mondelez Hungária Kft., Budapest (HU)

(111) 144.547

(732) Mondelez Hungária Kft., Budapest (HU)

(111) 144.562

(732) Willett International Limited, Northants (GB)

(111) 144.563

(732) Sylvan Learning, Inc. (Delaware Államban, Amerikai Egyesült Államok, bejegyzett cég), Baltimore, Maryland (US)

(111) 144.599

(732) Cadbury UK Limited, Bournville, Birmingham (GB)

(111) 144.600

(732) Cadbury UK Limited, Bournville, Birmingham (GB)

(111) 144.792

(732) PZ Cussons Polska S.A., Warsaw (PL)

(111) 144.801

(732) Norma Sweden AB, 334 22 ANDERSTORP (SE)

(111) 144.847

(732) Home Box Office, Inc. (Delaware állam törvényei szerint működő vállalat), New York, New York (US)

(111) 144.850

(732) Home Box Office, Inc. (Delaware állam törvényei szerint működő vállalat), New York, New York (US)

(111) 144.986

(732) GAT GIVAT HAIM Holdings Ltd., - (IL)

(111) 145.280

(732) Komáromi Nyomda és Kiadó Kft., Komárom (HU)

(111) 145.371

(732) PIZZA HUT INTERNATIONAL, LLC (Delaware állam törvényei szerint működő vállalat), Dallas, Texas (US)

(111) 145.623

(732) Kraft Foods Schweiz Holding GmbH, Zug (CH)

(111) 145.636

(732) Penhaligon's Limited, a U.K. Corporation, London (GB)

(111) 146.041

(732) Procter & Gamble International Operations S.A., Petit-Lancy 1, Geneva (CH)

(111) 146.115

(732) SSAB Technology AB, Stockholm (SE)

(111) 146.909

(732) MasterCard International Incorporated, Purchase, New York (US)

(111) 147.752

(732) Superior Electronics Corporation, Taipei (TW)

(111) 148.157

(732) Cadbury UK Limited, Bournville, Birmingham (GB)

(111) 148.515

(732) Cadbury UK Limited, Bournville, Birmingham (GB)

(111) 152.731

(732) Valio Ltd., Helsinki (FI)

(111) 152.895

(732) International Truck Intellectual Property Company, LLC, Warrenville, Illinois (US)

(111) 153.639

(732) TESCO STORES LIMITED,, Cheshunt, Hertfordshire (GB)

(111) 154.511

(732) PIZZA HUT INTERNATIONAL, LLC (Delaware állam törvényei szerint működő vállalat), Dallas, Texas (US)

(111) 156.200

(732) PIZZA HUT INTERNATIONAL, LLC (Delaware állam törvényei szerint működő vállalat), Dallas, Texas (US)

(111) 178.566

(732) Magyar Terjesztés-Ellenőrző Szövetség, Budapest (HU)

(111) 179.428

(732) WIZZ Air Hungary Légitársaság Korlátolt Felelősségű Társaság, Budapest (HU)

(111) 179.429

(732) WIZZ Air Hungary Légitársaság Korlátolt Felelősségű Társaság, Budapest (HU)

(111) 179.430

(732) WIZZ Air Hungary Légitársaság Korlátolt Felelősségű Társaság, Budapest (HU)

(111) 180.147

(732) CREATON Hungary Kft., Lenti (HU)

(111) 180.148

(732) CREATON Hungary Kft., Lenti (HU)

(111) 180.390

(732) AVEX Kereskedelmi és Szolgáltató Zrt., Budaörs (HU)

(111) 180.652

(732) Hegyi Attila 1/2, Budapest (HU)

Pétervári Zoltán 1/2, Budapest (HU)

(111) 180.766

(732) Sahar Shefa & Sons Holdings, Tel-Aviv (IL)

(111) **180.907**

(732) Hegyi Attila 1/2, Budapest (HU)

Pétervári Zoltán 1/2, Budapest (HU)

(111) **181.103**

(732) Fővárosi Vízművek Zrt., Budapest (HU)

(111) **181.847**

(732) DYMOL Vegyi, Ipari és Szolgáltató Kft., Kistarcsa (HU)

(111) **182.130**

(732) CHRONOS SYSTEMS Kft., Budapest (HU)

(111) **182.284**

(732) INFONITY Kereskedelmi és Szolgáltató Korlátolt Felelősségű Társaság 1/1, Budapest (HU)

(111) **182.288**

(732) DFT-HUNGÁRA KFT., Budapest (HU)

(111) **182.295**

(732) IRODA FUTÁR Bt., Kistarcsa (HU)

(111) **182.432**

(732) CSIM Pte. Ltd., Szingapúri Köztársaság (SG)

(111) **182.495**

(732) Corwell Kft., Budapest (HU)

(111) **182.506**

(732) Lantos Ábel, Budapest (HU)

(111) **182.527**

(732) Kriston Andrea, Budapest (HU)

(111) **182.540**

(732) SYNCHRONY LM, Baja (HU)

(111) **182.657**

(732) Országos Nyugdíjbiztosítási Főigazgatóság, Budapest (HU)

(111) **182.658**

(732) Országos Nyugdíjbiztosítási Főigazgatóság, Budapest (HU)

(111) **182.707**

(732) GALLICOOP Pulykafeldolgozó Zrt., Szarvas (HU)

(111) **182.708**

(732) GALLICOOP Pulykafeldolgozó Zrt., Szarvas (HU)

(111) **182.723**

(732) Warner Bros. Entertainment Inc., Burbank, Kalifornia (US)

(111) 182.885

(732) PENNY MARKET Kft., Alsónémedi (HU)

(111) 182.906

(732) Kőházy-Tradíció Kft., Budapest (HU)

(111) 182.965

(732) Farm Tojás Kft., Győr (HU)

(111) 182.983

(732) Debrecen Megyei Jogú Város Önkormányzat, Debrecen (HU)

(111) 183.015

(732) Lambda-Com Műszaki Fejlesztő Kft., Budapest (HU)

(111) 183.035

(732) AGRO-CHEMIE Növényvédőszer Gyártó, Értékesítő és Forgalmazó Kft., Budapest (HU)

(111) 183.036

(732) AGRO-CHEMIE Növényvédőszer Gyártó, Értékesítő és Forgalmazó Kft., Budapest (HU)

(111) 183.044

(732) LASSELSBERGER KNAUF Építőipari Kft., Veszprém (HU)

(111) 183.046

(732) LASSELSBERGER KNAUF Építőipari Kft., Veszprém (HU)

(111) 183.088

(732) Sportegyesületek Országos Szövetsége, Budapest (HU)

(111) 183.113

(732) Kacsafutam Zártkörűen Működő Részvénytársaság, Budapest (HU)

(111) 183.114

(732) UNILEVER N.V., Rotterdam (NL)

(111) 183.118

(732) Kállai Finomságok Társasága Kft., Atkár (HU)

(111) 183.125

(732) Német Finompékáru Gyártó és Forgalmazó Kft., Mezőberény (HU)

(111) 183.126

(732) UNILEVER N.V., Rotterdam (NL)

(111) 183.127

(732) UNILEVER N.V., Rotterdam (NL)

(111) 183.130

(732) UNILEVER N.V., Rotterdam (NL)

(111) 183.207

(732) Juhász Gergely, Gyöngyös (HU)

(111) **183.213**

(732) K&H Bank Zrt., Budapest (HU)

(111) **183.325**

(732) HUF-BAU Kft., Csomád (HU)

(111) **183.347**

(732) Kállai Finomságok Társasága Kft., Atkár (HU)

(111) **183.525**

(732) ELPUMPS Feldolgozó és Kereskedelmi Korlátolt Felelősségű Társaság, Fehérgyarmat (HU)

(111) **183.531**

(732) Z & U Spirituosen Marketing GmbH, Vienna (AT)

(111) **183.581**

(732) SUNSTAR SUISSE S.A., , Etoy (CH)

(111) **183.616**

(732) Doktor Step" Kft., Érd (HU)

(111) **183.635**

(732) Német Finompékáru Gyártó és Forgalmazó Kft., Mezőberény (HU)

(111) **183.644**

(732) Ashland Licensing and Intellectual Property LLC, Dublin, Ohio (US)

(111) **183.684**

(732) Warner Bros. Entertainment Inc., Burbank, California (US)

(111) **183.702**

(732) SANOFI, Paris (FR)

(111) **183.753**

(732) SKYPE, Dublin 2 (IR)

(111) **183.762**

(732) Europe Trade Kft., Budapest (HU)

(111) **183.767**

(732) UNILEVER N.V., Rotterdam (NL)

(111) **183.771**

(732) ORION CORPORATION, Szöul (KR)

(111) **183.773**

(732) ORION CORPORATION, Szöul (KR)

(111) **183.775**

(732) ORION CORPORATION, Szöul (KR)

(111) 183.778

(732) Mádi és Társa Műszaki, Biztonságtechnikai Szolgáltató Kft., Budapest (HU)

(111) 183.788

(732) EISAI R&D Management Co., Ltd., Tokyo (JP)

(111) 183.821

(732) TITEM Kft., Debrecen (HU)

(111) 183.918

(732) Time Inc. (Delaware állam törvényei szerint működő vállalat), New York, New York (US)

(111) 183.920

(732) J.O.B.-FEED Kft., Budapest (HU)

(111) 183.923

(732) dr. Hoványi Katalin, Budapest (HU)

(111) 183.924

(732) dr. Hoványi Katalin, Budapest (HU)

(111) 183.927

(732) Berlin-Chemie AG, Berlin (DE)

(111) 183.954

(732) Holsten-Brauerei AG, Hamburg (DE)

(111) 183.989

(732) Holsten-Brauerei AG, Hamburg (DE)

(111) 183.993

(732) BERNARD MATTHEWS LTD., Norwich, Norfolk (GB)

(111) 183.998

(732) Magyar Tejgazdasági Kísérleti Intézet Kft., Mosonmagyaróvár (HU)

(111) 184.031

(732) The Polo/Lauren Company L.P. (New York államban bejegyzett cég), New York, New York (US)

(111) 184.096

(732) Futureal Holding Vagyonkezelő és Ingatlanhasznosító Zártkörűen Működő Részvénytársaság, Budapest (HU)

(111) 184.145

(732) Zár-Vasalás '97 Szerszámkereskedelmi Zrt., Budapest (HU)

(111) 184.213

(732) Fénykiadó Kft., Tahitótfalu (HU)

(111) 184.380

(732) BONGRAIN S.A. (société anonyme), Viroflay (FR)

(111) **184.385**

(732) ConvaTec Inc., Skillman, New Jersey (US)

(111) **184.393**

(732) Böhm József, Oroszlány (HU)

(111) **184.394**

(732) Soós Magdolna, Budapest (HU)

(111) **184.428**

(732) STADA Arzneimittel AG, Bad Vilbel (DE)

(111) **184.443**

(732) Pressley Ridge (Pennsylvania államban bejegyzett cég), Pittsburgh, Pennsylvania (US)

(111) **184.455**

(732) PepsiCo, Inc. (Észak-Karolina állam törvényei szerint működő vállalat), Purchase, New York (US)

(111) **184.478**

(732) NACHI-FUJIKOSHI Corp., Toyama-City, Toyama-Ken (JP)

(111) **184.584**

(732) Ottakringer Getränke AG, Wien (AT)

(111) **184.592**

(732) M-Gel Hungary Video-Delikát Korlátolt Felelősségű Társaság, Budapest (HU)

(111) **184.643**

(732) BONGRAIN S.A. (société anonyme), Viroflay (FR)

(111) **184.727**

(732) HAJDU Hajdúsági Ipari Zártkörűen Működő Részvénytársaság, Téglás (HU)

(111) **184.747**

(732) SANOFI-AVENTIS Magyarország Kereskedelmi és Szolgáltató Zártkörűen Működő Részvénytársaság,
Budapest (HU)

(111) **184.756**

(732) Szarvasi Mozzarella Kft., Örménykút (HU)

(111) **184.844**

(732) M-Gel Hungary Video-Delikát Korlátolt Felelősségű Társaság, Budapest (HU)

(111) **184.900**

(732) MGA Entertainment Inc., Van Nuys, Kalifornia (US)

(111) **184.901**

(732) MGA Entertainment Inc., Van Nuys, Kalifornia (US)

(111) **184.903**

(732) Advanced Micro Devices, Inc. (Delaware állam törvényei szerint működő vállalat), Sunnyvale, California állam

(US)

(111) 185.011

(732) American-Cigarette Company (Overseas) Limited, Zug (CH)

(111) 185.219

(732) Takács Sándor, Hegyeshalom (HU)

(111) 185.221

(732) STADA Arzneimittel AG, Bad Vilbel (DE)

(111) 185.263

(732) COSTES Vendéglátóipari, Kereskedelmi Gazdasági és Szolgáltató Kft., Budapest (HU)

(111) 185.299

(732) TORREFAZIONE IONIA S.p.A., Giarre (CT) (IT)

(111) 185.381

(732) Debrecen Megyei Jogú Város Önkormányzat, Debrecen (HU)

(111) 185.445

(732) SANLIUYIDU (CHINA) CO., LTD., Jinjiang City, Fujian (CN)

(111) 185.455

(732) Valta Limited, Mauren (LI)

(111) 185.477

(732) BlackBerry Limited, Waterloo, Ontario, Canada (CA)

(111) 185.610

(732) Zwack Unicum Nyrt., Budapest (HU)

(111) 185.612

(732) Zwack Unicum Nyrt., Budapest (HU)

(111) 185.613

(732) Zwack Unicum Nyrt., Budapest (HU)

(111) 185.644

(732) BONGRAIN S.A. (société anonyme), Viroflay (FR)

(111) 185.740

(732) STADA Arzneimittel AG, Bad Vilbel (DE)

(111) 185.832

(732) STADA Arzneimittel AG, Bad Vilbel (DE)

(111) 185.880

(732) Wolters Kluwer Kft., Budapest (HU)

(111) 186.555

(732) Celgene Corporation (Delaware államban bejegyzett cég), Summit, New Jersey (US)

(111) 186.637

(732) Celgene Corporation (Delaware államban bejegyzett cég), Summit, New Jersey (US)

(111) 186.838

(732) Giorgifred Company (Delaware államban bejegyzett cég), Wilmington (US)

(111) 187.285

(732) EDOMO MEDIA Korlátolt Felelősségű Társaság, Szeged (HU)

(111) 187.338

(732) Alticor Inc. (Michigan államban bejegyzett cég), East Ada, Michigan (US)

(111) 188.549

(732) WIX-FILTRON Sp. z o.o., , Gostyń (PL)

(111) 189.155

(732) WIX-FILTRON Sp. z.o.o., Gostyn (PL)

(111) 189.203

(732) IVAX International B.V., Utrecht (NL)

(111) 190.113

(732) TPA Gesellschaft für Qualitätssicherung und Innovation GmbH, Wien (AT)

(111) 190.331

(732) GEZSU 2009 Kft., Budapest (HU)

(111) 192.796

(732) BGC Partners, L.P., New York, (US)

(111) 194.604

(732) Hit Gyülekezete, Budapest (HU)

(111) 194.802

(732) Takács Pál, Érd (HU)

(111) 198.140

(732) ELEKTRIKÓ Kft., Vácszentlászló (HU)

(111) 198.649

(732) Hungarospa Hajdúszoboszlói Zrt., Hajdúszoboszló (HU)

(111) 201.225

(732) Forever Life Products Kft., Budapest (HU)

A rovat 237 darab közlést tartalmaz.

Vegyes védjegyközlmények - Lajstromozott védjegyeket érintő közlemények

Jogutódlás

(111) 121.398

(732) SIKA AG, Baar (CH)

(111) 132.700

(732) HM Zrínyi Térképészeti és Kommunikációs Szolgáltató Közhasznú Nonprofit Kft., Budapest (HU)

(111) 133.262

(732) Wyeth Holdings LLC, Madison, New Jersey (US)

(111) 140.420

(732) Wyeth Holdings LLC, Madison, New Jersey (US)

(111) 143.114

(732) Markem-Imaje Corporation, Keene, New Hampshire (US)

(111) 147.508

(732) SIKA AG, Baar (CH)

(111) 149.093

(732) Wyeth Holdings LLC, Madison, New Jersey (US)

(111) 149.453

(732) Wyeth Holdings LLC, Madison, New Jersey (US)

(111) 151.385

(732) Wyeth Holdings LLC, Madison, New Jersey (US)

(111) 152.748

(732) SIKA AG, Baar (CH)

(111) 153.984

(732) Wyeth Holdings LLC, Madison, New Jersey (US)

(111) 157.661

(732) Wyeth Holdings LLC, Madison, New Jersey (US)

(111) 159.054

(732) Wyeth Holdings LLC, Madison, New Jersey (US)

(111) 198.492

(732) Philip Morris Brands Sàrl, Neuchâtel (CH)

(111) 198.724

(732) BNI Enterprises, Inc., Upland, California (US)

(111) 201.092

(732) Longwei Hong Kong Company Ltd., Hong Kong (CN)

(111) 211.538

(732) Hun. N. Szépe Kft., Budapest (HU)

A rovat 17 darab közlést tartalmaz.

Képviselési megbízás

(111) 117.253

(732) Toray Kabushiki Kaisha (Toray Industries Inc.), Tokyo (JP)

(740) Pintz és Társai Szabadalmi és Védjegy Iroda - Pintz György szabadalmi ügyvivő, Budapest

(111) 123.221

(732) The Concentrate Manufacturing Company of Ireland (also trading as Seven-Up International), Hamilton, Bermuda (BM)

(740) dr. Harsányi Zita, Budapest

(111) 135.111

(732) The Concentrate Manufacturing Company of Ireland (also trading as Seven-Up International), Hamilton, Bermuda (BM)

(740) dr. Harsányi Zita, Budapest

(111) 140.826

(732) The Concentrate Manufacturing Company of Ireland, also trading as Seven-Up International (Ír törvények szerint működő cég), Hamilton, Bermuda (BM)

(740) dr. Harsányi Zita, Budapest

(111) 143.633

(732) SSAB Technology AB, Stockholm (SE)

(740) DANUBIA Szabadalmi és Jogi Iroda Kft., Budapest

(111) 144.324

(732) Intersnack Knabber-Gebäck GmbH & Co. KG, Köln (DE)

(740) Dr. Boytháné Dr. Füzesséry Éva, Budapest

(111) 144.847

(732) Home Box Office, Inc. (Delaware állam törvényei szerint működő vállalat), New York, New York (US)

(740) dr. Harsányi Zita, Budapest

(111) 144.850

(732) Home Box Office, Inc. (Delaware állam törvényei szerint működő vállalat), New York, New York (US)

(740) dr. Harsányi Zita, Budapest

(111) 144.986

(732) GAT GIVAT HAIM Holdings Ltd., - (IL)

(740) DANUBIA Szabadalmi és Jogi Iroda Kft., Budapest

(111) 146.115

(732) SSAB Technology AB, Stockholm (SE)

(740) DANUBIA Szabadalmi és Jogi Iroda Kft., Budapest, 1051

(111) 147.235

(732) The Radical Fruit Company New York, Hamilton, Bermuda (GB)

(740) dr. Harsányi Zita, Budapest

(111) 154.331

(732) The Concentrate Manufacturing Company of Ireland, (also trading as Seven-Up International)(Írország törvényei szerint működő vállalat), Hamilton, Bermuda (BM)

(740) dr. Harsányi Zita, Budapest

(111) 161.416

(732) The Concentrate Manufacturing Company of Ireland (also trading as Seven-Up International), Hamilton, Bermuda (BM)

(740) dr. Harsányi Zita, Budapest

(111) 180.147

(732) CREATON Hungary Kft., Lenti (HU)

(740) PINTZ ÉS TÁRSAI Szabadalmi, Védjegy és Jogi Iroda, Budapest

(111) 180.148

(732) CREATON Hungary Kft., Lenti (HU)

(740) PINTZ ÉS TÁRSAI Szabadalmi, Védjegy és Jogi Iroda Kft., Budapest

(111) 180.291

(732) The Concentrate Manufacturing Company of Ireland (also trading as Seven-Up International), Hamilton, Bermuda (BM)

(740) dr. Harsányi Zita, Budapest

(111) 181.103

(732) Fővárosi Vízművek Zrt., Budapest (HU)

(740) dr. Bunda Rita Anikó, Budapest

(111) 182.919

(732) BELUPO-lijekovi i kozmetika d.d., Koprivnica, Horvátország (HR)

(740) Oppenheim Ügyvédi Iroda, Budapest

(111) 188.789

(732) PepsiCo, Inc., Purchase, New York (US)

(740) dr. Harsányi Zita ügyvéd, Budapest

(111) 191.677

(732) PepsiCo, Inc., Purchase, New York (US)

(740) dr. Harsányi Zita ügyvéd, Budapest

(111) 197.714

(732) PepsiCo, Inc. (Észak-Karolina állam törvényei szerint működő vállalat), Purchase, New York (US)

(740) dr. Harsányi Zita ügyvéd, Budapest

(111) 197.725

(732) PepsiCo, Inc. (Észak-Karolina állam törvényei szerint működő vállalat), Purchase, New York (US)

(740) dr. Harsányi Zita ügyvéd, Budapest

(111) 197.727

(732) PepsiCo, Inc. (Észak-Karolina állam törvényei szerint működő vállalat), Purchase, New York (US)

(740) dr. Harsányi Zita ügyvéd, Budapest

(111) 202.211

(732) Zhang Pinfen, Budapest (HU)

(740) Kiss-Meggyesi Zita, Budapest

A rovat 24 darab közlést tartalmaz.

Képviselő megszűnése

(111) 117.253

(732) Toray Kabushiki Kaisha (Toray Industries Inc.), Tokyo (JP)

(111) 123.221

(732) The Concentrate Manufacturing Company of Ireland (also trading as Seven-Up International), Hamilton, Bermuda (BM)

(111) 135.111

(732) The Concentrate Manufacturing Company of Ireland (also trading as Seven-Up International), Hamilton, Bermuda (BM)

(111) 140.826

(732) The Concentrate Manufacturing Company of Ireland, also trading as Seven-Up International (Ír törvények szerint működő cég), Hamilton, Bermuda (BM)

(111) 144.324

(732) Intersnack Knabber-Gebäck GmbH & Co. KG, Köln (DE)

(111) 144.847

(732) Home Box Office, Inc. (Delaware állam törvényei szerint működő vállalat), New York, New York (US)

(111) 144.850

(732) Home Box Office, Inc. (Delaware állam törvényei szerint működő vállalat), New York, New York (US)

(111) 144.986

(732) GAT GIVAT HAIM Holdings Ltd., - (IL)

(111) 147.235

(732) The Radical Fruit Company New York, Hamilton, Bermuda (GB)

(111) 154.331

(732) The Concentrate Manufacturing Company of Ireland, (also trading as Seven-Up International)(Írország törvényei szerint működő vállalat), Hamilton, Bermuda (BM)

(111) 161.416

(732) The Concentrate Manufacturing Company of Ireland (also trading as Seven-Up International), Hamilton, Bermuda (BM)

(111) 180.147

(732) CREATON Hungary Kft., Lenti (HU)

(111) 180.148

(732) CREATON Hungary Kft., Lenti (HU)

(111) 180.291

(732) The Concentrate Manufacturing Company of Ireland (also trading as Seven-Up International), Hamilton,
Bermuda (BM)

(111) 181.103

(732) Fővárosi Vízművek Zrt., Budapest (HU)

(111) 182.919

(732) BELUPO-lijekovi i kozmetika d.d., Koprivnica, Horvátország (HR)

(111) 184.087

(732) Márkucz László Mihály, Szeged (HU)
Márkucz Mária Erika, Szeged (HU)

(111) 188.789

(732) PepsiCo, Inc., Purchase, New York (US)

(111) 190.167

(732) Márkucz László Mihály, Szeged (HU)

(111) 191.512

(732) Gironde Kft., Terpes (HU)

(111) 191.677

(732) PepsiCo, Inc., Purchase, New York (US)

(111) 192.463

(732) Gironde Kft., Terpes (HU)

(111) 197.714

(732) PepsiCo, Inc. (Észak-Karolina állam törvényei szerint működő vállalat), Purchase, New York (US)

(111) 197.725

(732) PepsiCo, Inc. (Észak-Karolina állam törvényei szerint működő vállalat), Purchase, New York (US)

(111) 197.727

(732) PepsiCo, Inc. (Észak-Karolina állam törvényei szerint működő vállalat), Purchase, New York (US)

(111) 202.211

(732) Zhang Pinfen, Budapest (HU)

(111) 210.364

(732) Gironde Kft., Terpes (HU)

(111) 210.911

(732) dr. Nadas Béla, Budapest (HU)

A rovat 28 darab közlést tartalmaz.

Név-, illetve címváltozás

(111) 124.310

(732) A.W. Chesterton Co., Woburn, Massachusetts (US)

(111) 124.871

(732) Sumitomo Chemical Co. Ltd., Tokyo (JP)

(111) 139.831

(732) Office Depot, Inc. (Delaware állam törvényei szerint működő vállalat), Boca Raton,Florida (US)

(111) 142.015

(732) STAFÉTA Kereskedelmi Kft., Budakeszi (HU)

(111) 142.280

(732) Corwell Kft., Budapest (HU)

(111) 143.947

(732) SZOBI ITALGYÁRTÓ Kereskedelmi és Szolgáltató Kft., Nyárlőrinc (HU)

(111) 144.302

(732) Dana Limited, Maumee, Ohio (US)

(111) 144.792

(732) PZ Cussons Polska S.A., Warsaw (PL)

(111) 145.280

(732) Komáromi Nyomda és Kiadó Kft., Komárom (HU)

(111) 172.851

(732) Danfoss Power Solutions Inc., Ames, Iowa (US)

(111) 173.335

(732) FIXED STAR Kft., Budapest (HU)

(111) 178.566

(732) Magyar Terjesztés-Ellenőrző Szövetség, Budapest (HU)

(111) 180.147

(732) CREATON Hungary Kft., Lenti (HU)

(111) 180.148

(732) CREATON Hungary Kft., Lenti (HU)

(111) 180.390

(732) AVEX Kereskedelmi és Szolgáltató Zrt., Budaörs (HU)

(111) 181.103

(732) Fővárosi Vízművek Zrt., Budapest (HU)

(111) 181.847

(732) DYMOL Vegyi, Ipari és Szolgáltató Kft., Kistarcsa (HU)

(111) 182.130

(732) CHRONOS SYSTEMS Kft., Budapest (HU)

(111) 182.288

(732) DFT-HUNGÁRA KFT., Budapest (HU)

(111) 182.495

(732) Corwell Kft., Budapest (HU)

(111) 182.506

(732) Lantos Ábel, Budapest (HU)

(111) 182.527

(732) Kriston Andrea, Budapest (HU)

(111) 182.657

(732) Országos Nyugdíjbiztosítási Főigazgatóság, Budapest (HU)

(111) 182.658

(732) Országos Nyugdíjbiztosítási Főigazgatóság, Budapest (HU)

(111) 182.706

(732) GALLICOOP Pulykafeldolgozó Zrt., Szarvas (HU)

(111) 182.707

(732) GALLICOOP Pulykafeldolgozó Zrt., Szarvas (HU)

(111) 182.708

(732) GALLICOOP Pulykafeldolgozó Zrt., Szarvas (HU)

(111) 183.088

(732) Sportegyesületek Országos Szövetsége, Budapest (HU)

(111) 183.118

(732) Kállai Finomságok Társasága Kft., Atkár (HU)

(111) 183.325

(732) HUF-BAU Kft., Csomád (HU)

(111) 183.347

(732) Kállai Finomságok Társasága Kft., Atkár (HU)

(111) 183.365

(732) DYMOL Vegyi, Ipari és Szolgáltató Kft., Kistarcsa (HU)

(111) 183.762

(732) Europe Trade Kft., Budapest (HU)

(111) 183.778

(732) Mádi és Társa Műszaki, Biztonságtechnikai Szolgáltató Kft., Budapest (HU)

(111) 183.923

(732) dr. Hoványi Katalin, Budapest (HU)

(111) 183.924

(732) dr. Hoványi Katalin, Budapest (HU)

(111) 184.096

(732) Futureal Holding Vagyonkezelő és Ingatlanhasznosító Zártkörűen Működő Részvénytársaság, Budapest (HU)

(111) 184.213

(732) Fénykiadó Kft., Tahitótfalu (HU)

(111) 184.393

(732) Böhm József, Oroszlány (HU)

(111) 185.880

(732) Wolters Kluwer Kft., Budapest (HU)

(111) 186.838

(732) Giorgifred Company (Delaware államban bejegyzett cég), Wilmington (US)

(111) 187.285

(732) EDOMO MEDIA Korlátolt Felelősségű Társaság, Szeged (HU)

(111) 189.203

(732) IVAX International B.V., Utrecht (NL)

(111) 190.331

(732) GEZSU 2009 Kft., Budapest (HU)

(111) 194.604

(732) Hit Gyülekezete, Budapest (HU)

(111) 198.649

(732) Hungarospa Hajdúszoboszlói Zrt., Hajdúszoboszló (HU)

(111) 199.712

(732) Dinnyés József, Budapest (HU)

(111) 206.256

(732) GlaxoSmithKline Trading Services Limited, Carrigaline, County Cork (IE)

(111) 207.287

(732) Dinnyés József, Budapest (HU)

(111) 210.146

(732) GlaxoSmithKline Trading Services Limited, Carrigaline, County Cork (IE)

A rovat 50 darab közlést tartalmaz.

Vegyes védjegyközlemények - Védjegybejelentéseket érintő közlemények

Képviselő megszűnése

(210) M 13 01546

(731) Fazekas Zoltán, Érd (HU)

A rovat 1 darab közlést tartalmaz.

Képviselő változás

(210) M 13 02795

(731) Pál Gergő, Szigetszentmiklós (HU)

Bereczki Balázs, Dunaharaszti (HU)

Ordasi Péter, Budapest (HU)

(740) dr. Berényi Krisztina, Dr. Berényi Krisztina Ügyvédi Iroda, Budapest

(210) M 14 00147

(731) Vitárvár Kft., Budapest (HU)

(740) Brand Way & Compass Kft., Budapest

A rovat 2 darab közlést tartalmaz.

Név-, illetve címváltozás

(210) M 14 01188

(731) GlaxoSmithKline Trading Services Limited, Carrigaline, County Cork (IE)

(210) M 14 01189

(731) GlaxoSmithKline Trading Services Limited, Carrigaline, County Cork (IE)

(210) M 14 01190

(731) GlaxoSmithKline Trading Services Limited, Carrigaline, County Cork (IE)

A rovat 3 darab közlést tartalmaz.

NEMZETKÖZI VÉDJEGYKÖZLEMÉNYEK

Védjegybejelentések meghirdetése

(111) 1.016.497

(541) SOBOLINAYA

(511) 33

(580) 2014.03.20.

(450) GAZ 10/2014

(111) 1.048.197

(541) BALOCCO

(511) 30

(580) 2014.03.27.

(450) GAZ 11/2014

(111) 1.117.080

(541) ModuleX

(511) 11

(580) 2014.03.27.

(450) GAZ 11/2014

(111) 1.122.915

(546)



(511) 3

(580) 2014.03.27.

(450) GAZ 11/2014

(111) 1.132.956

(541) CROWN

(511) 9, 35

(580) 2014.03.20.

(450) GAZ 10/2014

(111) 1.142.701

(541) ACTIVEGEL

(511) 5, 44

(580) 2014.03.27.

(450) GAZ 11/2014

(111) 1.150.305

(541) HYPNOS

(511) 20, 24

(580) 2014.03.20.

(450) GAZ 10/2014

(111) 1.185.885

(546)



(511) 9, 42

(580) 2014.03.20.

(450) GAZ 10/2014

(111) 1.195.342

(541) VIKIOILI

(511) 1-4

(580) 2014.03.20.

(450) GAZ 10/2014

(111) 1.195.354

(541) HIGHBALLER

(511) 25

(580) 2014.03.20.

(450) GAZ 10/2014

(111) 1.195.364

(541) OPAL

(511) 12

(580) 2014.03.20.

(450) GAZ 10/2014

(111) 1.195.381

(541) GREEN MILL

(511) 32-33, 43

(580) 2014.03.20.

(450) GAZ 10/2014

(111) 1.195.385

(546) GOPRO

(511) 9, 11

(580) 2014.03.20.

(450) GAZ 10/2014

(111) 1.195.484

(541) IPS Cebo

(511) 5, 10

(580) 2014.03.20.

(450) GAZ 10/2014

(111) 1.195.523

(546)



(511) 18, 25, 28

(580) 2014.03.20.

(450) GAZ 10/2014

(111) 1.195.539

(546)

(511) 29-30

(580) 2014.03.20.

(450) GAZ 10/2014

(111) 1.195.605

(541) HORTENSIA

(511) 14

(580) 2014.03.20.

(450) GAZ 10/2014

(111) 1.195.654

(546)

(511) 3, 35

(580) 2014.03.20.

(450) GAZ 10/2014

(111) 1.195.656

(546) polaris

(511) 7-9, 11, 21, 35

(580) 2014.03.20.

(450) GAZ 10/2014

(111) 1.195.661

(546)

(511) 9, 41-42

(580) 2014.03.20.

(450) GAZ 10/2014

(111) 1.195.670

(541) C.H.R.I.S.T.O.S Centre pour l-Histoire, la Recherche, l-illustration, la Sauvegarde des Traditions de
l-Orient Spirituel: études, faits, documents témoignages,

(511) 9-10, 14-16, 25, 28, 35, 38-41, 43-45

(580) 2014.03.20.

(450) GAZ 10/2014

(111) 1.195.689

(541) BIOLANE

(511) 3, 5, 35

(580) 2014.03.20.

(450) GAZ 10/2014

(111) 1.195.847

(546)  **RUSSIAN HELICOPTERS**

(511) 12, 35, 37, 42, 45

(580) 2014.03.20.

(450) GAZ 10/2014

(111) 1.195.873

(546) 

(511) 6

(580) 2014.03.20.

(450) GAZ 10/2014

(111) 1.195.879

(541) N.S NORTH STYLE

(511) 25-26

(580) 2014.03.20.

(450) GAZ 10/2014

(111) 1.195.903

(546) 

(511) 9

(580) 2014.03.20.

(450) GAZ 10/2014

(111) 1.195.958

(541) MILKA CAKE & CHOC

(511) 30

(580) 2014.03.20.

(450) GAZ 10/2014

(111) 1.195.983

(541) Chevalier de Bur

(511) 33

(580) 2014.03.20.

(450) GAZ 10/2014

(111) 1.195.985

(541) nimm 2 Smilegummi Heroes

(511) 30

(580) 2014.03.20.

(450) GAZ 10/2014

(111) 1.196.051

(546) **AJB**

(511) 7, 9, 45

(580) 2014.03.20.

(450) GAZ 10/2014

(111) 1.196.062

(546) **ebelin**

(511) 3, 8-11, 14, 16, 18, 20-21, 24-28

(580) 2014.03.20.

(450) GAZ 10/2014

(111) 1.196.086

(541) AVEO Tri-Oil

(511) 3, 8, 14, 16, 18, 25, 35

(580) 2014.03.20.

(450) GAZ 10/2014

(111) 1.196.117

(546) **DuphaBears** 

(511) 5, 29-30

(580) 2014.03.27.

(450) GAZ 11/2014

(111) 1.196.129

(541) EMERCOL

(511) 1

(580) 2014.03.27.

(450) GAZ 11/2014

(111) 1.196.148

(541) rvs

(511) 11, 19-20

(580) 2014.03.27.

(450) GAZ 11/2014

(111) 1.196.183

(546) **beorol** 

(511) 6-9, 11, 16, 19, 21-22

(580) 2014.03.27.

(450) GAZ 11/2014

(111) 1.196.187

(546)  ВЕРТОЛЕТЫ РОССИИ

(511) 12, 35, 37, 42, 45

(580) 2014.03.27.

(450) GAZ 11/2014

(111) 1.196.216

(541) DS1

(511) 9, 25

(580) 2014.03.27.

(450) GAZ 11/2014

(111) 1.196.233

(541) CALMOLAN

(511) 5

(580) 2014.03.27.

(450) GAZ 11/2014

(111) 1.196.262

(541) WAKE UP KICK

(511) 3

(580) 2014.03.27.

(450) GAZ 11/2014

(111) 1.196.288

(546) 

(511) 29-30, 32

(580) 2014.03.27.

(450) GAZ 11/2014

(111) 1.196.321

(541) Q-LOUNGE

(511) 5, 41, 44

(580) 2014.03.27.

(450) GAZ 11/2014

(111) 1.196.365

(546) 

(511) 30

(580) 2014.03.27.

(450) GAZ 11/2014

(111) 1.196.377

(546)



(511) 29-30

(580) 2014.03.27.

(450) GAZ 11/2014

(111) 1.196.410

(546)

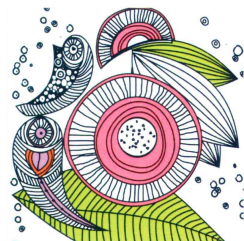

(511) 30, 32, 43

(580) 2014.03.27.

(450) GAZ 11/2014

(111) 1.196.411

(546)

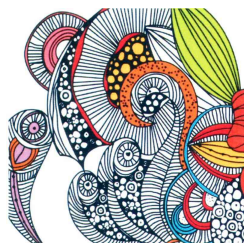

(511) 30, 32, 43

(580) 2014.03.27.

(450) GAZ 11/2014

(111) 1.196.415

(546)

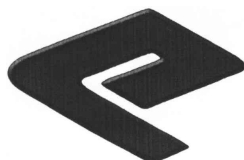

(511) 25

(580) 2014.03.27.

(450) GAZ 11/2014

(111) 1.196.466

(541) **IMPACT HUB**

(511) 35-36, 41

(580) 2014.03.27.

(450) GAZ 11/2014

(111) 1.196.473

(541) **PEDRO-BOAT**

(511) 12, 35, 37, 39, 42

(580) 2014.03.27.

(450) GAZ 11/2014

(111) 1.196.487

(546)



(511) 32

(580) 2014.03.27.

(450) GAZ 11/2014

(111) 1.196.497

(546) SIRENA MARINE

(511) 12

(580) 2014.03.27.

(450) GAZ 11/2014

(111) 1.196.525

(546)  TARAGON

(511) 35-36

(580) 2014.03.27.

(450) GAZ 11/2014

(111) 1.196.539

(546)  AMONGO

(511) 9

(580) 2014.03.27.

(450) GAZ 11/2014

(111) 1.196.589

(546)  LINGLONG TIRE

(511) 12

(580) 2014.03.27.

(450) GAZ 11/2014

(111) 1.196.603

(546) Sinta  Gamma

(511) 25, 35

(580) 2014.03.27.

(450) GAZ 11/2014

(111) 1.196.618

(546)



(511) 25

(580) 2014.03.27.

(450) GAZ 11/2014

(111) 1.196.621

(541) APLUS

(511) 12

(580) 2014.03.27.

(450) GAZ 11/2014

(111) 1.196.634

(541) PROKUDENT

(511) 3, 5, 9-10, 14, 21, 30

(580) 2014.03.27.

(450) GAZ 11/2014

(111) 1.196.662

(541) BONTEL

(511) 1, 9, 35

(580) 2014.03.27.

(450) GAZ 11/2014

(111) 1.196.757

(541) YOOKIDOO

(511) 9, 12, 16, 28, 41

(580) 2014.03.27.

(450) GAZ 11/2014

(111) 1.196.764

(546)



(511) 30, 32, 43

(580) 2014.03.27.

(450) GAZ 11/2014

(111) 1.196.765

(546) 

(511) 35, 41-42

(580) 2014.03.27.

(450) GAZ 11/2014

(111) 1.196.788

(541) PIKOK

(511) 29

(580) 2014.03.27.

(450) GAZ 11/2014

(111) 1.196.833

(546) 

(511) 9, 14, 18, 25, 35, 42

(580) 2014.03.27.

(450) GAZ 11/2014

(111) 1.196.853

(546) 

(511) 4

(580) 2014.03.27.

(450) GAZ 11/2014

(111) 1.196.862

(541) BLUE MOTION

(511) 18, 25

(580) 2014.03.27.

(450) GAZ 11/2014

A rovat 66 darab közlést tartalmaz.

Bejegyzések a kiegészítő lajstromba
Védjegybejelentések magyarországi oltalmának elismerése

(111) 847.212

(151) 2013.03.26.

(111) 1.020.333

(151) 2014.06.16.

(111) 1.059.768

(151) 2014.06.16.

(111) 1.109.930

(151) 2014.06.19.

(111) 1.153.374

(151) 2014.06.19.

(111) 1.181.264

(151) 2014.06.19.

(111) 1.181.271

(151) 2014.06.19.

(111) 1.181.272

(151) 2014.06.19.

(111) 1.181.282

(151) 2014.06.19.

(111) 1.181.298

(151) 2014.06.19.

(111) 1.181.313

(151) 2014.06.19.

(111) 1.181.325

(151) 2014.06.19.

(111) 1.181.327

(151) 2014.06.19.

(111) 1.181.351

(151) 2014.06.19.

(111) 1.181.368

(151) 2014.06.19.

(111) 1.181.398

(151) 2014.06.19.

(111) 1.181.514

(151) 2014.06.19.

(111) 1.181.778

(151) 2014.06.19.

(111) 1.181.796

(151) 2014.06.19.

(111) 1.181.818

(151) 2014.06.19.

(111) 1.181.867

(151) 2014.06.19.

(111) 1.181.871

(151) 2014.06.19.

(111) 1.181.872

(151) 2014.06.19.

(111) 1.181.873

(151) 2014.06.19.

(111) 1.181.883

(151) 2014.06.19.

(111) 1.181.938

(151) 2014.06.19.

(111) 1.182.065

(151) 2014.06.16.

(111) 1.182.066

(151) 2014.06.16.

(111) 1.182.229

(151) 2014.06.16.

(111) 1.182.270

(151) 2014.06.16.

(111) 1.182.301

(151) 2014.06.16.

(111) 1.182.306

(151) 2014.06.16.

(111) 1.182.326

(151) 2014.06.16.

(111) 1.182.351

(151) 2014.06.16.

(111) 1.182.371

(151) 2014.06.16.

(111) 1.182.499

(151) 2014.06.16.

(111) 1.182.605

(151) 2014.06.16.

(111) 1.182.652

(151) 2014.06.16.

A rovat 38 darab közlést tartalmaz.

INTÉZMÉNYI KÖZLEMÉNYEK**Hirdetményi úton történő kézbesítés**

A döntés ügyszáma és az intézkedés száma:	A 10 04178 / 4
A döntés tárgya:	Nemzetközi védjegybejelentés elutasítása
A címzett(ek) neve(i) és utolsó ismert címe:	Ines and Frank Löwentraut, 61350 Bad Homburg, Querstrasse 5 (DE)

A döntés ügyszáma és az intézkedés száma:	A 11 42376 / 11
A döntés tárgya:	Nemzetközi védjegybejelentés elutasítása
A címzett(ek) neve(i) és utolsó ismert címe:	D.D.D. Limited, Watford, Hertfordshire WD18 7JJ, 94 Rickmansworth Road (GB)

A döntés ügyszáma és az intézkedés száma:	A 11 73131 / 6
A döntés tárgya:	Nemzetközi védjegybejelentés elutasítása
A címzett(ek) neve(i) és utolsó ismert címe:	Henkel AG & Co. KGaA, Düsseldorf, 40589 Henkelstrasse 67 (DE)

A döntés ügyszáma és az intézkedés száma:	A 11 76513 / 7
A döntés tárgya:	Nemzetközi védjegybejelentés elutasítása
A címzett(ek) neve(i) és utolsó ismert címe:	Henkel AG & Co. KGaA, Düsseldorf, 40589 Henkelstrasse 67 (DE)

A döntés ügyszáma és az intézkedés száma:	M 03 02685 / 21
A döntés tárgya:	Jelzálogjog alapításának tudomásulvétele
A címzett(ek) neve(i) és utolsó ismert címe:	Banco Popolare Hungary Bank Zrt., Budapest, 1088 Rákóczi út 1-3. (HU)

A döntés ügyszáma és az intézkedés száma:	M 03 03687 / 4
A döntés tárgya:	Felhívás hiánypótlásra
A címzett(ek) neve(i) és utolsó ismert címe:	KRETEK Hungary Dohányforgalmazó Korlátolt Felelősségű Társaság, Budapest, 1092 Ráday u. 9. (HU)

A döntés ügyszáma és az intézkedés száma:	M 11 00027 / 9
A döntés tárgya:	Jogutódlás tudomásulvétele
A címzett(ek) neve(i) és utolsó ismert címe:	Beauty and Love Kft., Budaörs, 2040 Gyár u. 2. (TREND2) (HU)

A döntés ügyszáma és az intézkedés száma:	M 13 01361 / 12
A döntés tárgya:	Védjegy lajstromozása
A címzett(ek) neve(i) és utolsó ismert címe:	Pankotai Zoltán, Pankotai Ügyvédi Iroda, Budapest, 1068 Pf. 310. (HU)

A döntés ügyszáma és az intézkedés száma:	M 13 02654 / 6
A döntés tárgya:	Védjegy lajstromozása
A címzett(ek) neve(i) és utolsó ismert címe:	Gondosch János, Budapest, 1083 Práter u. 59. (HU)

A döntés ügyszáma és az intézkedés száma:	M 14 00494 / 6
A döntés tárgya:	Védjegybejelentés visszavontnak tekintése
A címzett(ek) neve(i) és utolsó ismert címe:	Sédné Dr. Vigh Márta, Budapest, 1034 Zápor u. 5/A I. 6. (HU)

A döntés ügyszáma és az intézkedés száma:	M 14 00693 / 4
---	-----------------------

Hirdetményi úton történő kézbesítés

A döntés tárgya: Védjegybejelentés visszavontnak tekintése
A címzett(ek) neve(i) és utolsó ismert címe: Malyné Bittner Mária, Budapest, 1154 Hattyú u. 4. 1/3. (HU)

A döntés ügyszáma és az intézkedés száma: **P 08 00543 / 12**
A döntés tárgya: Végleges szabadalmi oltalom megszűnése díjfizetés elmulasztása miatt
A címzett(ek) neve(i) és utolsó ismert címe: Mócsán József, Dunakeszi, 2120 Kápolna u. 11. (HU)

A döntés ügyszáma és az intézkedés száma: **P 10 00388 / 26**
A döntés tárgya: Felhívás hiánypótlásra és nyilatkozattételre
A címzett(ek) neve(i) és utolsó ismert címe: Tombor Antal, Csobánka, 2014 Panoráma u. 33. (HU)
Dénes Zsolt, Oroszlány, 2840 Zichy M. u. 15. (HU)

A döntés ügyszáma és az intézkedés száma: **U 10 00234 / 8**
A döntés tárgya: Használati mintaoltalom megszűnése díjfizetés elmulasztása miatt
A címzett(ek) neve(i) és utolsó ismert címe: Kollár Ferenc, Szeged, 6720 Vár u. 7. (HU)

A rovat 14 darab közlést tartalmaz.

SZABADALMI KÖZLÖNY ÉS VÉDJEGYÉRTESÍTŐ

a Szellemi Tulajdon Nemzeti Hivatalának hivatalos lapja

Webcím: <http://www.sztnh.gov.hu/kiadv/szkv/>

Felelős kiadó: dr. Bendzsel Miklós

Szerkesztőség: Szellemi Tulajdon Nemzeti Hivatala
1054 Budapest, Garibaldi u. 2.

Telefon: (1) 312 4400

Levélcím: Pf. 552, 1374

E-mail: sztnh@hipo.gov.hu

<http://www.sztnh.gov.hu>

Felelős vezető: Szabó Richárd

Telefon: (1) 474 5761

HU ISSN 1588–0974
