

# SZABADALMI KÖZLÖNY ÉS VÉDJEGYÉRTESÍTŐ

A SZELLEMI TULAJDON NEMZETI HIVATALÁNAK  
HIVATALOS LAPJA

118. ÉVFOLYAM 18. SZÁM

2013. SZEPTEMBER 30.

## TARTALOM

A hatósági közlemények rovataiban alkalmazott kódok és rendezési elvek . . . . .	83
A 2013. évi szabadalmi ügyvivői vizsga tárgyainak körébe tartozó jogszabályok . . . . .	86
Szabadalmi közlemények . . . . .	P811–P899
Európai szabadalmi közlemények . . . . .	E702–E811
Kiegészítő oltalmi tanúsítványra vonatkozó közlemények . . . . .	S19–S21
Növényfajta-oltalmi közlemények. . . . .	F25–F26
Használati minta közlemények . . . . .	U107–U118
Formatervezési minta közlemények . . . . .	D100–D134
Nemzeti védjegyközlemények . . . . .	M2054–M2141
Nemzetközi védjegyközlemények . . . . .	W320–W335
Intézményi közlemények . . . . .	H34–H37

## A hatósági közlemények rovataiban alkalmazott kódok és rendezési elvek

<b>Az iparjogvédelmi dokumentumokat kibocsátó egyes országokat és egyes nemzetközi szervezeteket azonosító kódok (a WIPO 3. szabványa szerint)</b>			
AD	Andorra	DJ	Dzsibuti
AE	Egyesült Arab Emirátusok	DK	Dánia
AF	Afganisztán	DM	Dominikai Közösség
AG	Antigua és Barbuda	DO	Dominikai Köztársaság
AI	Anguilla	DZ	Algéria
AL	Albánia	EA	Eurázsiai Szabadalmi Szervezet (EAPO)
AM	Örményország	EC	Ecuador
AN	Holland Antillák	EE	Észtország
AO	Angola	EG	Egyiptom
AP	Afrikai Országok Iparjogvédelmi Szervezete (ARIPO)	EH	Nyugat-Szahara
AR	Argentína	EM	Belső Piaci Harmonizációs Hivatal (védjegy és ipari minta) (OHIM)
AT	Ausztria	EP	Európai Szabadalmi Hivatal (EPO)
AU	Ausztrália	ER	Eritrea
AW	Aruba	ES	Spanyolország
AZ	Azerbajdzsán	ET	Etiópia
BA	Bosznia-Hercegovina	FI	Finnország
BB	Barbados	FJ	Fidzsi-szigetek
BD	Banglades	FK	Falkland-szigetek (Malvin-szigetek)
BE	Belgium	FO	Faröer-szigetek
BF	Burkina Faso	FR	Franciaország
BG	Bulgária	GA	Gabon
BH	Bahrein	GB	Nagy-Britannia
BI	Burundi	GC	Az Öböl menti Arab Államok Együttműködési Tanácsának Szabadalmi Hivatala (GCC)
BJ	Benin	GD	Grenada
BM	Bermuda	GE	Grúzia
BN	Brunei	GG	Guernsey
BO	Bolívia	GH	Ghána
BR	Brazília	GI	Gibraltár
BS	Bahama-szigetek	GL	Grönland
BT	Bhután	GM	Gambia
BV	Bouvet-sziget	GN	Guinea
BW	Botswana	GQ	Egyenlítői-Guinea
BX	Benelux Szellemi Tulajdonvédelmi Hivatal (BOIP)	GR	Görögország
BY	Belorusszia	GS	Dél-Georgia és a Dél-Sandwich-szigetek
BZ	Belize	GT	Guatemala
CA	Kanada	GW	Bissau-Guinea
CD	Kongói Demokratikus Köztársaság	GY	Guyana
CF	Közép-afrikai Köztársaság	HK	Hongkongi Különleges Igazgatású Terület
CG	Kongó	HN	Honduras
CH	Svájc	HR	Horvátország
CI	Elefántcsontpart	HT	Haiti
CK	Cook-szigetek	HU	Magyarország
CL	Chile	IB	A Szellemi Tulajdon Világszervezetének (WIPO) Nemzetközi Irodája
CM	Kamerun	ID	Indonézia
CN	Kína	IE	Írország
CO	Kolumbia	IL	Izrael
CR	Costa Rica	IM	Man-sziget
CU	Kuba	IN	India
CV	Zöld-foki Köztársaság	IQ	Irak
CY	Ciprus	IR	Iráni Iszlám Köztársaság
CZ	Cseh Köztársaság	IS	Izland
DE	Németország	IT	Olaszország
		JE	Jersey
		JM	Jamaica
		JO	Jordánia
		JP	Japán
		KE	Kenya
		KG	Kirgizisztán
		KH	Kambodzsza
		KI	Kiribati
		KM	Comore-szigetek
		KN	Saint Christopher és Nevis
		KP	Koreai Népi Demokratikus Köztársaság
		KR	Koreai Köztársaság
		KW	Kuvait
		KY	Kajmán-szigetek
		KZ	Kazahsztán
		LA	Laoszi Népi Demokratikus Köztársaság
		LB	Libanon
		LC	Saint Lucia
		LI	Liechtenstein
		LK	Srí Lanka
		LR	Libéria
		LS	Lesotho
		LT	Litvánia
		LU	Luxemburg
		LV	Lettország
		LY	Líbia
		MA	Marokkó
		MC	Monaco
		MD	Moldovai Köztársaság
		ME	Montenegró
		MG	Madagaszkár
		MK	Macedón Köztársaság
		ML	Mali
		MM	Mianmar
		MN	Mongólia
		MO	Makao
		MP	Észak-Marina-szigetek
		MR	Mauritánia
		MS	Montserrat
		MT	Málta
		MU	Mauritius
		MV	Maldív-szigetek
		MW	Malawi
		MX	Mexikó
		MY	Malajzia
		MZ	Mozambik
		NA	Namíbia
		NE	Niger
		NG	Nigéria
		NI	Nicaragua
		NL	Hollandia
		NO	Norvégia
		NP	Nepál
		NR	Nauru
		NZ	Új-Zéland
		OA	Szellemi Tulajdon Afrikai Szervezete (OAPI)
		OM	Omán
		PA	Panama

PE	Peru			(67)	származtatást megalapozó irat adatai
PG	Pápua Új-Guinea			(68)	az alapszabadalom lajstromszáma
PH	Fülöp-szigetek			(70)	A jogosult, a feltaláló és a képviselő adatai
PK	Pakisztán			(71)	bejelentő
PL	Lengyelország			(72)	feltaláló, szerző, nemesítő
PT	Portugália			(73)	szabadalmas, jogosult
PW	Palau			(74)	képviselő
PY	Paraguay	(10)	Lajstromozási és közzétételi adatok	(80)	A Budapesti Szerződés és a Szabadalmi Együttműködési Szerződés szerinti adatok
QA	Katar	(11)	a dokumentum száma: szabadalmi és növényfajta-oltalmi rovatokban közzétételi szám vagy lajstromszám; használati minta és formatervezési minta rovatokban lajstromszám; a megadott szabadalmak, a megadott növényfajta-oltalmak, a megadott használati minta oltalmak és a megadott formatervezési mintaoltalmak rovatokban a lajstromszámhoz kapcsolt dátum a megadó határozat kelte	(83)	a mikroorganizmus törzs (biológiai anyag) letétbe helyezésének adatai
QZ	Közösségi Fajtaoltalmi Hivatal (CPVO)	(13)	a publikáció fajtája a WIPO 16. szabványa szerint	(84)	szekvencialista, illetve táblázat
RO	Románia	(20)	Bejelentési adatok	(86)	a nemzetközi (PCT) bejelentés száma
RS	Szerbia	(21)	a bejelentés ügyszáma	(87)	a nemzetközi (PCT) bejelentés közzétételi száma
RU	Oroszországi Föderáció	(22)	a bejelentés napja	(90)	Az Európai Szabadalmi Egyezmény szerinti adatok, valamint a kiegészítő oltalmi tanúsítványra vonatkozó adatok
RW	Ruanda	(23)	a kiállítási elsőbbség vagy kedvezmény, illetve a módosítási elsőbbség napja	(92)	a termék első magyarországi forgalomba hozatali engedélyének száma és kelte, valamint az engedélyezett termék neve
SA	Szaúd-Arábia	(24)	a tanúsítvány oltalmi idejének kezdete	(93)	a termék első közösségi forgalomba hozatali engedélyének száma és kelte
SB	Salamon-szigetek	(30)	Unió elsőbbség adatai, illetve UPOV Egyezmény szerinti elsőbbség adatai	(94)	a tanúsítvány oltalmi idejének lejártja
SC	Seychelle-szigetek	(40)	A közzététel napja	(95)	a kiegészítő oltalmi tanúsítvány címe (a termék megnevezése) és a termék típusa
SD	Szudán	(50)	Műszaki adatok	(96)	az európai (EP) bejelentés adatai
SE	Svédország	(51)	Nemzetközi Szabadalmi Osztályozás (szabadalmi, illetve használati minta rovatokban); Locarnói Megállapodás szerinti osztályozás (formatervezési minta rovatokban)	(97)	az európai (EP) bejelentés közzétételi adatai;
SG	Szingapúr		UPOV-kód (növényfajta-oltalmi rovatokban)		az európai szabadalom megadásának az Európai Szabadalmi Közlönyben történt meghirdetési adatai
SH	Szent Ilona	(53)	növényfajta fajtaneve		
SI	Szlovénia	(54)	a találmány, illetve a szabadalom címe, a növényfajta fajneve, latin neve, a használati minta címe, a formatervezési minta megnevezése		
SK	Szlovákia	(55)	a növényfajta fényképe, illetve a formatervezési minta fényképe vagy rajza	A	1996. január 1-je előtti bejelentési nappal rendelkező szabadalmi bejelentések közzététele, illetve közzététel nélkül megadott szabadalmak meghirdetése
SL	Sierra Leone	(57)	szabadalmi rovatokban a kivonat, használati minta rovatokban a főigénypont (a jellemző ábrával)	A1	1996. január 1-je utáni bejelentési nappal rendelkező szabadalmi bejelentések közzététele és tájékoztatás az elvégzett újdonságkutatásról
SM	San Marino	(60)	Összefüggő bejelentések, szabadalmak, kiegészítő oltalmi tanúsítványok, növényfajta-oltalmak, használati minták adatai	A2	1996. január 1-je utáni bejelentési nappal rendelkező szabadalmi bejelentések, növényfajta-oltalmak közzététele
SN	Szenegál	(62)	megosztás esetén a korábbi szabadalmi, növényfajta-oltalmi, illetve használati minta bejelentés ügyszáma	A3	Külön tájékoztatás az 1996. január 1-je utáni bejelentési nappal rendelkező szabadalmi bejelentésekben a közzétételt követően elvégzett újdonságkutatásokról
SO	Szomália	(65)	közzétételi szám (megadott szabadalmakkal kapcsolatban)	B1	Megadott szabadalmak, növényfajta-oltalmak
SR	Suriname	(66)	belső elsőbbség napja	B2	Korlátozott szabadalmak
ST	São Tomé és Príncipe			B8	Helyreigazítás a szabadalmi leírások bibliográfiai adataiban
SV	Salvador				
SY	Szíriai Arab Köztársaság				
SZ	Szvázföld				
TC	Turks- és Caicos-szigetek				
TD	Csád				
TG	Togo				
TH	Thaiföld				
TJ	Tádzsikisztán				
TL	Kelet-Timor				
TM	Türkmenisztán				
TN	Tunézia				
TO	Tonga				
TR	Törökország				
TT	Trinidad és Tobago				
TV	Tuvalu				
TW	Tajvan (Kínai Köztársaság)				
TZ	Tanzániai Egyesült Köztársaság				
UA	Ukrajna				
UG	Uganda				
US	Amerikai Egyesült Államok				
UY	Uruguay				
UZ	Üzbegisztán				
VA	Vatikán				
VC	Saint Vincent és Grenadine				
VE	Venezuela				
VG	Brit Virgin-szigetek				
VN	Vietnam				
VU	Vanuatu				
WO	Szellemi Tulajdon Világszervezete (WIPO) Nemzetközi Irodája				
WS	Szamoa				
XN	Északi Szabadalmi Intézet (NPI)				
YE	Jemen				
ZA	Dél-afrikai Köztársaság				
ZM	Zambia				
ZW	Zimbabwe				

B9	Helyreigazítás a szabadalmi leírásokban	(200) Bejelentési adatok	lajstromozási eljárásban résztvevő bejelentő
T1	Európai szabadalmi bejelentések igénypont fordításának közzététele	(210) a bejelentés ügyszáma	(740) képviselő
T2	Tájékoztatás európai szabadalmak szövege fordításának benyújtásáról	(230) a kiállítási elsőbbség adatai	(791) engedélyes
T3	Európai szabadalmi bejelentések igénypontjai fordítás-kijavításának közzététele	(300) Uniós elsőbbség adatai	
T4	Európai szabadalmak szövege fordítás-kijavításának közzététele	(400) A Nemzetközi Iroda részéről történő közzététel adatai	
T5	Tájékoztatás az Európai Szabadalmi Egyezmény szerinti felszólalási eljárásban módosítással fenntartott európai szabadalmak szövege fordításának benyújtásáról	(450) a Nemzetközi Irodánál a közzétételt tartalmazó lap száma	
T6	Tájékoztatás az Európai Szabadalmi Egyezmény szerinti korlátozási eljárásban módosítással fenntartott európai szabadalmak szövege fordításának benyújtásáról	(500) Egyéb adatok	
T7	Korlátozott európai szabadalom	(511) az árujegyzék vagy a termékjegyzék a Nizzai Megállapodás szerint, adatközlésnél csak az osztályok száma szerepel	
T8	Helyreigazítás európai szabadalmak szövege fordításának bibliográfiai adataiban	(540) a földrajzi árujelző megnevezése	
T9	Helyreigazítás európai szabadalmak szövege fordításában	(541) a megjelölés közönséges írásmóddal	
		(546) a megjelölés ábrával, illetve a közönségtől eltérő írásmóddal	
		(551) együttes vagy tanúsító védjegy	
		(554) térbeli megjelölés	
		(555) hologrammegjelölés	
		(556) hangmegjelölés	
		(580) a Nemzetközi Iroda hivatalos lapjában történő közzététel napja	
		(591) szín- vagy színes megjelölés	
		(600) Összefüggő bejelentések, védjegyek adatai	
		(641) megosztás esetén a korábbi bejelentés ügyszáma	
		(646) megosztás esetén a korábbi védjegy lajstromszáma	
		(660) a belső elsőbbség adatai	
		(700) A jogosult, a képviselő és az engedélyes adatai	
		(731) bejelentő	
		(732) védjegyjogosult, a nemzetközi lajstrom szerinti jogosult vagy a	
<b>A rovatok rendezési elvei</b>			
A szabadalmi és a használati mintaoltalmi bejelentések, illetve a megadott szabadalmak és használati mintaoltalmak adatai NSZO-szekciónként, a formatervezési mintaoltalmi bejelentések, illetve a megadott formatervezési mintaoltalmak adatai a Locarnói Megállapodás szerinti osztályonként csoportosítva, az első helyen szereplő bejelentők nevének betűrendjében, a növényfajta-oltalmi bejelentések ügyszám szerinti sorrendben jelennek meg.			
Az egyes rovatcímek mellett feltüntetett négyjegyű kódok az adott rovatok tartalmára utalnak a WIPO 17. szabványa szerint.			
A szabadalmi bejelentések közzététele című rovatban a T betűvel kezdődő dokumentumszám az 1996. január 1-je előtti bejelentési nappal rendelkező teljes vizsgálatú, a H betűvel kezdődő dokumentumszám halasztott vizsgálatú szabadalmi bejelentésre utal.			
Kiegészítő oltalmi tanúsítvány iránti bejelentések az ügyszám, a megadott kiegészítő oltalmi tanúsítványok a lajstromszám szerinti sorrendben jelennek meg.			
A védjegy és földrajzi árujelző bejelentések a bejelentők nevének betűrendjében, a lajstromozások lajstromszám szerinti sorrendben jelennek meg.			
<b>Védjegy és földrajzi árujelző adatok azonosítói (INID-kódok a WIPO 60. szabványa szerint)</b>			
(100)	Lajstromozási és megújítási adatok		
	(111) lajstromszám		
	(141) a lajstromozási eljárás és az oltalom megszűnésének napja		
	(151) a lajstromozás napja		
	(156) a megújítás napja		
	(180) a lejárat napja		

**A 2013. évi szabadalmi ügyvivői vizsga tárgyainak körébe tartozó hazai, európai közösségi és külföldi jogszabályok, illetve nemzetközi szerződések jegyzéke<sup>1</sup>**

**Közzéteszi a Szabadalmi Ügyvivői Vizsgabizottság a 76/1995. (XII. 29.) IKM rendelet (a továbbiakban: R.) 5. §-ának (2) bekezdése alapján.**

---

*a) A szabadalmi, a növényfajta-oltalmi és a használati mintaoltalmi jog, a Ptk. által védett, de külön jogszabályok hatálya alá nem tartozó szellemi alkotások és a vagyoni értékű műszaki és szervezési ismeretek és tapasztalatok (know-how) védelme [R. 5. § (1) bek. a) pont]:*

– 1995. évi XXXIII. törvény a találmányok szabadalmi oltalmáról;

– 20/2002. (XII. 12.) IM rendelet a szabadalmi bejelentés, az európai szabadalmi bejelentésekkel és az európai szabadalmakkal, illetve a nemzetközi szabadalmi bejelentésekkel összefüggő beadványok, valamint a növényfajta-oltalmi bejelentés részletes alaki szabályairól;

– 26/2004. (II. 26.) Korm. rendelet az egyes termékek kiegészítő oltalmára vonatkozó európai közösségi rendeletek végrehajtásához szükséges szabályokról;

– 1994. évi VII. törvény egyes iparjogvédelmi és szerzői jogi jogszabályok módosításáról (20–30. §);

– 61/2006. (III. 23.) Korm. rendelet a biológiai anyagok szabadalmi eljárás céljából való letétbe helyezéséről és kezeléséről;

– 141/2008. (V. 16.) Korm. rendelet a szabadalmi bejelentés államtitokká minősítéséhez szükséges eljárás részletes szabályairól;

– 1991. évi XXXVIII. törvény a használati minták oltalmáról;

– 18/2004. (IV. 28.) IM rendelet a használati mintaoltalmi bejelentés részletes alaki szabályairól;

– 147/2007. (VI. 26.) Korm. rendelet egyes iparjogvédelmi beadványok elektronikus úton való benyújtására vonatkozó részletes szabályokról;

– 1959. évi IV. törvény a Polgári Törvénykönyvről (86. és 87. §).

*b) A védjegyjog és az egyéb árujelzők oltalma, a formatervezési mintaoltalmi és a topográfia-oltalmi jog, a szoftver szerzői jogi védelme és a tisztességtelen piaci magatartás tilalma [R. 5. § (1) bek. b) pont]:*

– 1997. évi XI. törvény a védjegyek és a földrajzi árujelzők oltalmáról;

– 16/2004. (IV. 27.) IM rendelet a védjegybejelentés és a földrajzi árujelzőre vonatkozó bejelentés részletes alaki szabályairól;

---

<sup>1</sup> Egyes jogszabályok számos ponton és alkalommal módosultak. A jegyzék nem tünteti fel külön a módosításról rendelkező jogszabályokat, de a vizsga anyagát értelem szerűen a hatályos változatok képezik.

- 147/2007. (VI. 26.) Korm. rendelet egyes iparjogvédelmi beadványok elektronikus úton való benyújtására vonatkozó részletes szabályokról;
  - 178/2009. (IX. 4.) Korm. rendelet a borászati termékek eredetmegjelöléseinek és földrajzi jelzéseinek közösségi oltalmára irányuló eljárásról, valamint ezen termékek ellenőrzéséről;
  - 158/2009. (VII. 30.) Korm. rendelet a mezőgazdasági termékek és az élelmiszerek, valamint a szeszes italok földrajzi árujelzőinek oltalmára irányuló eljárásról és a termékek ellenőrzéséről;
  - 2001. évi XLVIII. törvény a formatervezési minták oltalmáról;
  - 19/2001. (XI. 29.) IM rendelet a formatervezési mintaoltalmi bejelentés részletes alaki szabályairól;
  - 1991. évi XXXIX. törvény a mikroelektronikai félvezető termékek topográfiájának oltalmáról;
  - 19/1991. (XII. 28.) IM rendelet a mikroelektronikai félvezetők topográfiájának oltalmára irányuló bejelentés részletes alaki szabályairól;
  - 1996. évi LVII. törvény a tisztességtelen piaci magatartás és a versenykorlátozás tilalmáról;
  - 1999. évi LXXVI. törvény a szerzői jogról;
  - 100/2009 (V. 8.) Korm. rendelet az árva mű egyes felhasználásainak engedélyezésére vonatkozó részletes szabályokról;
  - 26/2010. (XII. 28.) KIM rendelet az önkéntes műnyilvántartás részletes szabályairól;
  - 307/2011. (XII. 23.) Korm. rendelet a közös jogkezelő szervezetek nyilvántartására, felügyeletére, felügyeleti díjára, valamint e szervezetek nyilvántartásával, felügyeletével és díjszabásának jóváhagyásával kapcsolatos eljárásokban az elektronikus úton történő kapcsolattartásra vonatkozó részletes szabályokról;
- c) A külföldi és a nemzetközi iparjogvédelmi jog, az európai szabadalmi jog [R. 5. § (1) bek. c) pont]:*
- 1970. évi 18. törvényerejű rendelet az ipari tulajdon oltalmára létesült uniós egyezmények 1967. július 14-én Stockholmban felülvizsgált, illetve létrehozott szövegének kihirdetéséről;
  - 1973. évi 29. törvényerejű rendelet egyes iparjogvédelmi uniós megállapodások kihirdetéséről;
  - 2007. évi CXXX. törvény az Európai Szabadalmi Egyezmény 2000-ben felülvizsgált szövegének kihirdetéséről;
  - 319/2007. (XII. 5.) Korm. rendelet az Európai Szabadalmi Egyezmény 2000-ben felülvizsgált szövegéhez kapcsolódó Végrehajtási Szabályzat kihirdetéséről;
  - 43/2010 (II.16.) Korm. rendelet az Európai Szabadalmi Egyezmény 2000-ben felülvizsgált szövegéhez kapcsolódó Végrehajtási Szabályzat 2009.március 25-én, az Európai Szabadalmi Szervezet Igazgatótanácsának CA/D 2/09. számú határozatával megállapított módosításának kihirdetéséről;

– 44/2010. (II. 26.) Korm. rendelet az Európai Szabadalmi Egyezmény 2000-ben felülvizsgált szövegéhez kapcsolódó Végrehajtási Szabályzat 2009. március 25-én, az Európai Szabadalmi Szervezet Igazgatónácsának CA/D 3/09. számú határozatával megállapított módosításának kihirdetéséről;

– 45/2010. (II. 26.) Korm. rendelet az Európai Szabadalmi Egyezmény 2000-ben felülvizsgált szövegéhez kapcsolódó Végrehajtási Szabályzat 2009. október 27-én, az Európai Szabadalmi Szervezet Igazgatónácsának CA/D 20/09. számú határozatával megállapított módosításának kihirdetéséről;

– 46/2010. (II. 26.) Korm. rendelet az Európai Szabadalmi Egyezmény 2000-ben felülvizsgált szövegéhez kapcsolódó Végrehajtási Szabályzat 2009. október 28-án, az Európai Szabadalmi Szervezet Igazgatónácsának CA/D 18/09. számú határozatával megállapított módosításának kihirdetéséről;

– 2009. évi XXIII. törvény a Londonban, 2000. október 17-én kelt, az európai szabadalmak megadásáról szóló Egyezmény 65. cikkének alkalmazásáról szóló Megállapodáshoz való csatlakozásról;

– 1980. évi 14. törvényerejű rendelet a Szabadalmi Együtműködési Szerződés kihirdetéséről;

– 34/2002. (XII. 25.) IM rendelet a Szabadalmi Együtműködési Szerződéshez csatolt Végrehajtási Szabályzat szövegének kihirdetéséről;

– 2007. évi CXXXI. törvény a Genfben, 2000. június 1-jén elfogadott Szabadalmi Jogi Szerződés kihirdetéséről;

– 320/2007. (XII. 5.) Korm. rendelet a Szabadalmi Jogi Szerződés mellékletét képező Végrehajtási Szabályzat kihirdetéséről;

– 1981. évi 1. törvényerejű rendelet a mikroorganizmusok szabadalmi eljárás céljából történő letétbe helyezése nemzetközi elismeréséről szóló Budapesti Szerződés kihirdetéséről;

– 21/2002. (XII. 13.) IM rendelet a mikroorganizmusok szabadalmi eljárás céljából történő letétbe helyezése nemzetközi elismeréséről szóló Budapesti Szerződés Végrehajtási Szabályzatának kihirdetéséről;

– 1999. évi LXXXIII. törvény a védjegyek nemzetközi lajstromozásáról szóló Madridi Megállapodáshoz kapcsolódó 1989. évi Jegyzőkönyv kihirdetéséről;

– 2009. évi XXVI. törvény a védjegyek nemzetközi lajstromozásáról szóló Madridi Megállapodáshoz kapcsolódó 1989. évi Jegyzőkönyv módosításának kihirdetéséről;

– 4/2005. (III. 11.) IM rendelet a védjegyek nemzetközi lajstromozásáról szóló Madridi Megállapodáshoz és az ahhoz kapcsolódó 1989. évi Jegyzőkönyvhöz kapcsolódó Közös Végrehajtási Szabályzat kihirdetéséről;

– 1999. évi LXXXII. törvény a Szellemi Tulajdon Világszervezetében létrejött Védjegyjogi Szerződés kihirdetéséről;

– 3/2005. (III. 11.) IM rendelet a Szellemi Tulajdon Világszervezetében létrejött Védjegyjogi Szerződéshez kapcsolódó Végrehajtási Szabályzat kihirdetéséről;

– 2008. évi LX. törvény az olimpiai jelkép oltalmáról szóló, Nairoiban, 1981. szeptember 26-án elfogadott szerződés kihirdetéséről;

---

- 1982. évi I. törvényerejű rendelet az eredetmegjelölések oltalmára és nemzetközi lajstromozására vonatkozó Lisszaboni Megállapodásnak, az 1967. évi július hó 14. napján Stockholmban felülvizsgált szövege kihirdetéséről;
  - 5/2005. (III. 11.) IM rendelet az eredetmegjelölések oltalmára és nemzetközi lajstromozására vonatkozó Lisszaboni Megállapodáshoz kapcsolódó Végrehajtási Szabályzat kihirdetéséről;
  - 1983. évi 14. törvényerejű rendelet az új növényfajták oltalmára létesült Nemzetközi Egyezmény kihirdetéséről;
  - 2002. évi LI. törvény az új növényfajták oltalmára létesült Nemzetközi Egyezmény Genfben, 1991. március 19-én felülvizsgált szövegének kihirdetéséről;
  - 1984. évi 29. törvényerejű rendelet az ipari minták nemzetközi letétbe helyezésére vonatkozó Hágai Megállapodás kihirdetéséről;
  - 2004. évi XC. törvény az ipari minták nemzetközi letétbe helyezéséről szóló 1925. évi Hágai Megállapodás 1999. július 2-án, Genfben felülvizsgált szövegének kihirdetéséről;
  - 6/2005. (III. 11.) IM rendelet az ipari minták nemzetközi letétbe helyezéséről szóló 1925. évi Hágai Megállapodás 1960. november 28-án, Hágában és 1999. július 2-án, Genfben felülvizsgált szövegeihez kapcsolódó Közös Végrehajtási Szabályzat kihirdetéséről;
  - 1998. évi IX. törvény az Általános Vám- és Kereskedelmi Egyezmény (GATT) keretében kialakított, a Kereskedelmi Világszervezetet létrehozó Marrakesh-i Egyezmény és mellékleteinek kihirdetéséről (1.C/ Melléklet: Megállapodás a szellemi tulajdonjogok kereskedelmi vonatkozásairól);
  - Megállapodás a Magyar Köztársaság Kormánya és az Amerikai Egyesült Államok Kormánya között a szellemi tulajdonról (1993/26. Nemzetközi Szerződés; MK 1993/173. szám);
  - az Amerikai Egyesült Államok 1952. évi szabadalmi törvénye, Title 35 U.S. Code (a fontosabb anyagi és eljárásjogi rendelkezések);
  - Leahy-Smith America Invents Act ("Patent Reform Act of 2011")
  - az Amerikai Egyesült Államok 1946. évi védjegy törvénye, Lanham Act, Title 15 U.S. Code (a fontosabb anyagi és eljárási rendelkezések);
  - Japán 1959. évi 121. sz. szabadalmi törvénye (a jogi védelem rendszerének fő vonásai);
  - Japán 1959. évi 127. sz. védjegy törvénye (a jogi védelem rendszerének fő vonásai).
- d) Az Európai Közösség iparjogvédelmi joga [R. 5. § (1) bek. d) pont]:*
- az Európai Parlament és a Tanács 469/2009/EK rendelete a gyógyszerek kiegészítő oltalmi tanúsítványáról;



– az Európai Parlament és a Tanács 1610/96/EK rendelete a növényvédő szerek kiegészítő oltalmi tanúsítványának bevezetéséről;

– az Európai Parlament és a Tanács 1901/2006/EK rendelete (2006. december 12.) a gyermekgyógyászati felhasználásra szánt gyógyszerkészítményekről, valamint az 1768/92/EGK rendelet, a 2001/20/EK irányelv, a 2001/83/EK irányelv és a 726/2004/EK rendelet módosításáról;

– az Európai Parlament és a Tanács 816/2006/EK rendelete a közegészségügyi problémákkal küzdő országokba történő kivételre szánt gyógyszeripari termékek előállításával kapcsolatos szabadalmak kényszerengedélyezéséről;

– az Európai Parlament és a Tanács 2008/95/EK irányelve a védjegyekre vonatkozó tagállami jogszabályok közelítéséről;

– a Tanács 207/2009/EK rendelete a közösségi védjegyről;

– az Európai Parlament és a Tanács 98/71/EK irányelve a formatervezési minták oltalmáról;

– a Tanács 6/2002/EK rendelete a közösségi formatervezési mintáról;

– a Tanács 2100/94/EK rendelete a közösségi növényfajta-oltalmi jogokról;

– az Európai Parlament és a Tanács 2004/48/EK irányelve a szellemi tulajdonjogok érvényesítéséről;

– a Tanács 1383/2003/EK rendelete az egyes szellemi tulajdonjogokat feltehetően sértő áruk elleni vámhatósági intézkedésekről és az ilyen jogokat ténylegesen sértő áruk ellen hozandó intézkedésekről;

– az Európai Parlament és a Tanács 1151/2012/EU rendelete a mezőgazdasági termékek és az élelmiszerek minőségrendszereiről;

– az Európai Parlament és a Tanács 110/2008/EK rendelete a szeszes italok meghatározásáról, megnevezéséről, kiszerezéséről, címkézéséről és földrajzi árujelzőinek oltalmáról, valamint az 1576/89/EK tanácsi rendelet hatályon kívül helyezéséről (III. fejezet);

– a Tanács 1234/2007/EK rendelete a mezőgazdasági piacok közös szervezésének létrehozásáról, valamint egyes mezőgazdasági termékekre vonatkozó egyedi rendelkezésekről („az egységes közös piacszervezésről szóló rendelet”) (II. rész II. cím I. fejezetének Ia. szakasz).

*e) Az iparjogvédelemmel kapcsolatos egyéb – polgári anyagi és eljárási jogi, államigazgatási, pénzügyi, szabálysértési, büntetőjogi, nemzetközi magánjogi – ismeretek és a szabadalmi ügyvivői hivatásra vonatkozó szabályozás [R. 5. § (1) bek. e) pont]:*

– 1959. évi IV. törvény a Polgári Törvénykönyvről;

– 1952. évi III. törvény a Polgári Perrendtartásról;

– 2004. évi CXL. törvény a közigazgatási hatósági eljárás és szolgáltatás általános szabályairól;

– 2012. évi C. törvény a Büntető Törvénykönyvről (XXXVII. Fejezet, 419. §);

---

- 2012. évi II. törvény a szabálysértésekről, a szabálysértési eljárásról és a szabálysértési nyilvántartási rendszerről (231. §, XXIX/A. Fejezet);
- 1979. évi 13. törvényerejű rendelet a nemzetközi magánjogról (szerzői jogi és iparjogvédelmi jogi vonatkozások);
- 19/2005. (IV. 12.) GKM rendelet a Magyar Szabadalmi Hivatal előtti iparjogvédelmi eljárások igazgatási szolgáltatási díjairól;
- 6/2008. (III. 7.) GKM rendelet a Gazdasági és Közlekedési Minisztérium egyes fejezeti kezelésű előirányzataiból finanszírozott, állami támogatásnak minősülő felhasználások általános szabályairól (12–14. §);
- 371/2004. (XII. 26.) Korm. rendelet az egyes szellemi tulajdonjogokat sértő áruk elleni vámhatósági intézkedésekről;
- 1995. évi XXXII. törvény a szabadalmi ügyvivőkről;
- 24/2004. (VI. 30.) IM rendelet a bírósági eljárásban megállapítható szabadalmi ügyvivői költségekről és a pártfogó szabadalmi ügyvivő részére megállapítható díjról és költségtérítésről;
- 76/1995. (XII. 29.) IKM rendelet a szabadalmi ügyvivői vizsgáról;
- 2/2008. (VIII. 22.) TNM rendelet az iparjogvédelmi szakképesítésről
- 16/1996. (III. 20.) IKM rendelet a Jedlik Ányos-díj alapításáról és adományozásáról;
- 270/2002. (XII. 20.) Korm. rendelet az Iparjogvédelmi Szakértői Testület szervezetéről és működéséről.

**SZABADALMI KÖZLEMÉNYEK****Szabadalmi bejelentések közzététele****A. SZEKCIÓ - KÖZSZÜKSÉGLETI CIKKEK**

- ( 51 ) **A23L 1/231** (2006.01)  
**A23L 1/237** (2006.01)  
**A23L 1/308** (2006.01)  
**A23L 1/318** (2006.01)
- ( 13 ) **A1**
- ( 21 ) **P 12 00191**
- ( 22 ) 2012.03.26.
- ( 71 ) Kuti János, 5000 Szolnok, Dr. Sebetény Gy. út 4. 4/22. (HU)  
 Snyehola Tibor, 6500 Baja, V. Körzet tanya 69. (HU)
- ( 72 ) Kuti János, 5000 Szolnok, Dr. Sebetény Gy. út 4. 4/22. (HU)  
 Snyehola Tibor, 6500 Baja, V. Körzet tanya 69. (HU)
- ( 54 ) **Lúgos pH-jú fűszerkeverék különösen húshoz**
- ( 57 ) A találmány lúgos pH-jú fűszerkeverékre vonatkozik, amely különösen húshoz fűszerezésére alkalmas, de alkalmazható halak, rákok, továbbá zöldségek, főzelékek, levesek fűszerezésére is. A találmány szerinti fűszerkeverék növényi eredetű fűszereket, szén-dioxid forrásként szolgáló anyagot, előnyösen kalcium-karbonátot valamint alacsony GI indexű gabonarostot tartalmaz.

- ( 51 ) **A23L 3/54** (2006.01)  
**A23B 7/02** (2006.01)  
**A23L 3/40** (2006.01)
- ( 13 ) **A1**
- ( 21 ) **P 12 00162**
- ( 22 ) 2012.03.13.
- ( 71 ) Központi Élelmiszer-tudományi Kutatóintézet, 1022 Budapest, Herman Ottó út 15. (HU)
- ( 72 ) Ferenczi Sándor 30%, 1188 Budapest, Szélső utca 61. (HU)  
 Remeczki István 10%, 1045 Budapest, Pozsonyi út 2C., I.em. 22. (HU)  
 Bozó István 20%, 2315 Szigethalom, Aradi utca 54. (HU)  
 dr. Czukor Bálint 40%, 1125 Budapest, Csipke út 5/b. (HU)
- ( 54 ) **Szárított, puffasztott élelmiszer-termékek előállítására légáramú előszárítással kombinált mikrohullámú vákuumszárítási technológiával**
- ( 74 ) ifj. Szentpéteri Ádám, SBGK Szabadalmi Ügyvivői Iroda, 1062 Budapest, Andrásy út 113. (HU)
- ( 57 ) A találmány tárgya eljárás szárított, puffasztott termékek előállítására élelmi anyagokból, előnyösen gyümölcsökből, zöldségekből, gyógy-, és fűszernövényekből, magvakból és/vagy állati eredetű anyagokból. A találmány szerinti eljárást az jellemzi, hogy az alapanyagokból az azoktól függő mértékig, a sejtes szerkezet fenntartása mellett, célszerűen 70% szárazanyag-tartalomig, eltávolítják a szabad vizet légáramú szárítás segítségével, a felületi és belső nedvesség-tartalom kiegyenlítődése után a szárítandó anyagot egy mikrohullámú vákuumszárító berendezés fektetett, hengeres egy, vagy egynél több, célszerűen legalább két magnetronnal (3) ellátott kamrájának (1) forgó tányérjára (2) helyezik, ahol a pára elszívásához, illetve a vákuum fenntartásához egy, a rendszerbe kötött csököteges hőcserélő (4) után elhelyezett vákuumszivattyút alkalmaznak.

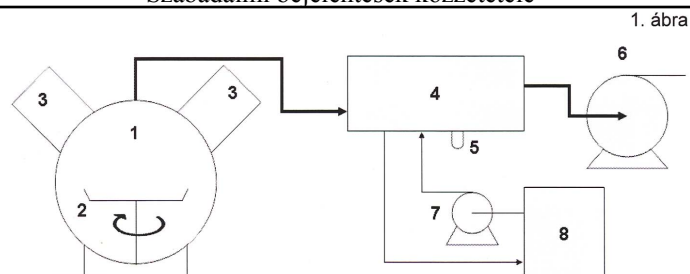

( 51 ) **A42B 1/18** (2006.01)

**A42B 1/24** (2006.01)

( 13 ) **A1**

( 21 ) **P 12 00147**

( 22 ) 2012.03.07.

( 71 ) Rózsa Tamás, 1066 Budapest, Teréz krt. 34. (HU)

( 72 ) Rózsa Tamás, 1066 Budapest, Teréz krt. 34. (HU)

( 54 ) **Sapka, napellenző polárszűrővel**

( 57 )

A találmány sapka, a polarizált fény biostimulációs hatásának hasznosítására. A találmány lényege, hogy a hagyományos sapkák napellenzőjét, illetve annak bizonyos további részeit polarizáló fóliából készítik.

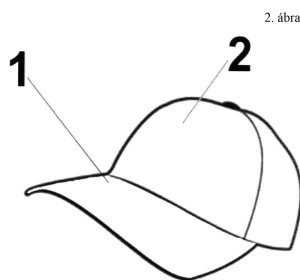

( 51 ) **A42B 3/08** (2006.01)

( 13 ) **A1**

( 21 ) **P 12 00150**

( 22 ) 2012.03.08.

( 71 ) Balogh Bence Dávid, 1126 Budapest, Szendrő u. 44/b (HU)

( 72 ) Balogh Bence Dávid, 1126 Budapest, Szendrő u. 44/b (HU)

( 54 ) **Biztonsági sisak főleg gyorsasági sportokhoz**

( 74 ) Horváthné Faber Enikő, ADVOPATENT Szabadalmi és Védjegy Iroda, 1011 Budapest, Fő u. 19. (HU)

( 57 )

A találmány tárgya biztonsági sisak főleg gyorsasági sportokhoz, például motorversenyzéshez, amelynek ütésálló külső héjszerkezete, energiaelnyelő bélése, a béléshez kapcsolódó kétoldali pofapárnája, szemellenzője (rostély), szövött pántja, valamint a pántot a viselője adottságaihoz igazítani képes kiegészítő idoma van. Jellegzetessége a találmánynak, hogy a pánt (1) a sisak belsejében a külső héj (2) és a belső energiaelnyelő bélés (3) között, a teljes fejkörület mentén folytonosan körbe van vezetve, és azok legalább egyikével együttdolgozó módon, például laminálás útján össze van erősítve, a pántot alkotó szövet hosszirányú láncfonalai (11) pedig a sisak belső kerületének egy része mentén a sisak nyitott vége felől legyezőszerűen széttartó módon vannak a bélés (3) és a héj (2) közé beépítve.

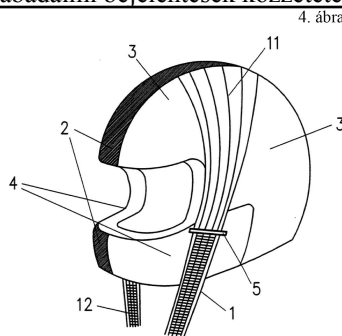

( 51 ) A47C 20/04 (2006.01)  
A61G 13/12 (2006.01)

( 13 ) A1

( 21 ) P 12 00153

( 22 ) 2012.03.09.

( 71 ) Kállay Ádám, 9400 Sopron, Szent György u. 22. II/7. (HU)

( 72 ) Kállay Ádám, 9400 Sopron, Szent György u. 22. II/7. (HU)

( 54 ) **Masszázsasztal**

( 74 ) Király György, JUREX Iparjogvédelmi Iroda, 1171 Budapest, Nemesbük u. 49. (HU)

( 57 )

A találmány tárgya masszázstasztal, amely fejtámaszból (1) és masszázsságyból (2) áll. A fejtámasz (1) alaplapból (3) és fejtartóból (4), a fejtartó (4) előnyösen fejpárnából (5) és tartólapból (6) áll. Az alaplap (3) a masszázsságyhoz (2) iktatott tartóelemhez (7) van forgatóelemen (8) keresztül kapcsolva. Célszerűen a fejpárna (5) és a tartólap (6) távolsága állíthatóan van kialakítva. A fejtámasz (1) síkjának és a masszázsságy (2) síkjának egymással bezárt szöge a forgatóelemen (8) keresztül állíthatóan van kialakítva. Adott esetben a fejtámasz (1) síkjának a masszázsságy (2) síkjának magasságához viszonyított magassága magasságállító elemmel (12) és a masszázsságytól (2) vett távolsága távolságállító elemmel (13) állíthatóan van kialakítva.

Az egyik találmány szerint az alaplap (3) és a fejtartó (4) közé, a tartólapnak (6) a masszázsságy (2) hossz tengelyével párhuzamos irányú mozgását lehetővé tevő közlőelem (9) van iktatva, ahol a közlőelem (9) célszerűen sín pár rendszer. A tartólap (6) és a tartóelem (7) közé legalább egy mozgatórúd (10) van iktatva, és az alaplap (3) és a tartóelem (7) közé állító rúd (11) van kapcsolva.

A másik találmány szerint az alaplap (3) és a fejtartó (4) közé, a tartólapnak (6) a masszázsságy (2) hossz tengelyével párhuzamos irányú mozgását lehetővé tevő közbenső lap (14) van iktatva. A közbenső lap (14) és az alaplap (3), valamint a közbenső lap (14) és a fejtartó (4) közé közlőelemek (9), célszerűen sín pár rendszerek vannak iktatva. A közbenső lap (14) és a tartóelem (7) legalább egy mozgatórúddal (10) van összekapcsolva, és az alaplap (3) és a tartóelem (7) közé állító rúd (11) van kapcsolva.

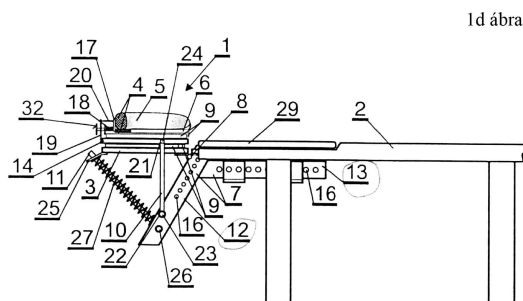

( 51 ) A61B 17/80 (2006.01)

( 13 ) A1

( 21 ) P 12 00176

( 22 ) 2012.03.19.

( 71 ) Sanatmetal Kft., 3300 Eger, Faiskola u. 5. (HU)

( 72 ) Farkas József, 3300 Eger, Zöldfa út 23. (HU)

**( 54 ) Rögzítő eszköz csontdarabok összeerősítésére**

( 74 ) Rónaszéki Tibor, 1132 Budapest, Victor Hugo u. 6-8. (HU)

( 57 )

A találmány tárgya rögzítő eszköz csontdarabok összeerősítésére, amelynek belső oldallal és ezzel ellentétes külső oldallal rendelkező hordozóteste van, a hordozótest pedig a külső oldal és a belső oldal között húzódo nyílásokat tartalmaz.

A találmány jellegzetessége, hogy a rögzítő eszközt (1) legalább két darab, legfeljebb 2 mm átlagos vastagságú (V) hordozótest (10, 20) együttese alkotja, ahol a rögzítő eszköz (1) használati helyzetében az egyik hordozótest (10) külső oldala (12) és az azzal szomszédos másik hordozótest (20) belső oldala (21) egymással legalább részben érintkezik, valamint az egyik hordozótest (10) nyílásainak (13, 14) és a másik hordozótest (20) nyílásainak (23, 24) legalább egy része egymás fölött helyezkedik el.

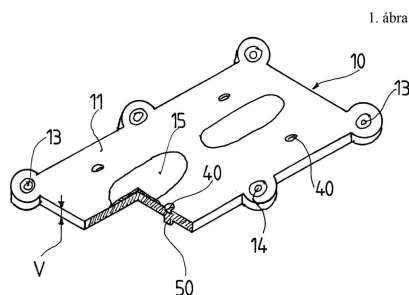

I. ábra

( 51 ) A61H 33/06 (2006.01)

A61H 31/00 (2006.01)

( 13 ) A1

( 21 ) P 13 00096

( 22 ) 2013.02.15.

( 71 ) Nagy Lajos Zoltán, 1113 Budapest, Tarcali u. 19. (HU)

( 72 ) Nagy Lajos Zoltán, 1113 Budapest, Tarcali u. 19. (HU)

**( 54 ) Ózonterápiás berendezés, valamint eljárás a berendezés működtetésére**

( 74 ) dr. Antalfy-Zsiros András, DANUBIA Szabadalmi és Jogi Iroda Kft., 1051 Budapest, Bajcsy-Zsilinszky út 16. (HU)

( 57 )

Berendezés ózonterápiás kezelés végrehajtására, amely legalább egy felhasználó befogadására alkalmas térfogatú kabint (1), a kabin (1) belső terét a kabint (1) körülvevő külső térrel vezérelten összekötő legalább egy nyílást (2), a kabint (1) kezelésre használt gáznemű közeggel ellátó legalább egy közegforrást (7), a közeget a közegforrásból (7) a kabinba (1) tápláló szállítószervet, a szállítószervvel vezérlőkapcsolatban álló vezérlőegységet (19), a vezérlőegységgel (19) kapcsolatban álló legalább egy szenzort (4) tartalmaz. A legalább egy közegforrás (7) széndioxid-forrás (9), valamint oxigénforrás (8) és ózongenerátor (15) és ózongenerátor, illetve hidrogén-szulfid-forrás egyikének keveréke; a legalább egy közegforrás (7) és a kabin (1) becsatlakozás közé vezérelhető szelep (11, 14) van beiktatva, puffertárolót (10) tartalmaz, amely további vezérelhető szelepen (18) keresztül vákuumszivattyú (17) egyik kivezetésével áll kapcsolatban, és a vákuumszivattyú (17) másik kivezetése a kabin (1) belső teréhez csatlakozik, a kabinban (1) szenzorként (4) gázösszetétel-detektor van elrendezve, a vezérlőegység (19) mikrovezérlőt (20) tartalmaz, amelynek egy jelbemenete a gázösszetétel-detektor jelkimenetével áll összeköttetésben, egy jelkimenete a legalább egy vezérelhető szelep (11, 14) vezérlőbemenetével van közvetlenül vagy közvetetten összekötve, egy további jelkimenete az ózongenerátorként alkalmazott ózongenerátor (15) vezérlőbemenetével van összekötve, és egy további jelkimenete a további vezérelhető szelep (18) vezérlőbemenetével van összekötve. Berendezés ózonterápiás kezelés végrehajtására, amely kabin (1) helyett egy felhasználó teste legalább egy részének befogadására alkalmas térfogatú zárható burkolatot, a burkolatot belső terét a burkolatot körülvevő külső térrel vezérelten összekötő legalább egy nyílást, a burkolatot kezelésre használt gáznemű közeggel ellátó legalább

## Szabadalmi bejelentések közzététele

egy közegforrást, a közeget a közegforrásból a kabinba tápláló szállítószervet, a szállítószervvel vezérlőkapcsolatban álló vezérlőegységet, valamint a vezérlőegységgel kapcsolatban álló legalább egy szenzort tartalmaz.

Eljárás az ózonterápiás berendezés működtetésére, amely magában foglalja legalább egy felhasználót befogadó, nyitható zárt kezelőtér kialakítását; legalább egy felhasználó kezelőtérben tartózkodása esetén  $\text{CO}_2$ -t és  $\text{O}_3$ -t tartalmazó terápiás gázkeverék bejuttatását a kezelőtérbe; a gázkeverék benntartását a kezelőtérben előre meghatározott időtartamig; a kezelési időtartam leteltét követően a gázkeverék kiürítését a kezelőtérből. Gázkeverékként 80-89%  $\text{CO}_2$ -ből, 3,5-5,5%  $\text{O}_2$ -ből, és 0,1-1,0%  $\text{O}_3$ -ból összeállított keveréket használnak, míg egy másik megvalósítás értelmében gázkeverékként 99,65%  $\text{CO}_2$ -ből és 0,35%  $\text{H}_2\text{S}$ -ből összeállított keveréket használnak; a kezelőtérben a gázkeverék nyomását 1-5 bar tartományba esően állítják be; és a gázkeveréket 0,6-1,2 l/s sebességgel áramoltatják a kezelőtérbe.

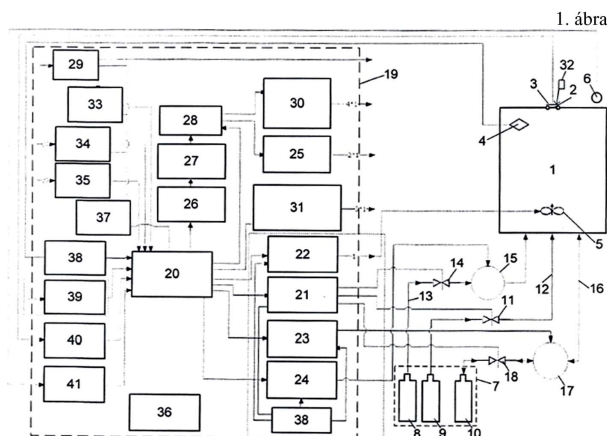

## B. SEKCIÓ - IPARI MŰVELETEK ÁLTALÁBAN ÉS SZÁLLÍTÁS

( 51 ) B23K 9/133 (2006.01)

B23K 9/12 (2006.01)

( 13 ) A1

( 21 ) P 12 00175

( 22 ) 2012.03.19.

( 71 ) Fortrans Kft., 1203 Budapest, Kinizsi u. 3-5. (HU)

( 72 ) Forgács Péter, 2000 Szentendre, Gyöker u. 2. (HU)

( 54 ) Továbbító görgő hegesztőgépek huzaltoló készülékéhez

( 57 )

A találmány továbbító görgő hegesztőgépek huzaltoló készülékéhez, amelynek gördülőcsapágy részeit képező külső gyűrűje (2), belső gyűrűje (3), kosaras gördülőtest egysége (4), porvédője (5) van. A találmány lényege, hogy a külső gyűrű (2) felületén a külső gyűrű (2) tengelyére merőleges síkban körkörös, hegesztőhuzal (17) befogadására és továbbítására egy vagy két vezető horony (6) van kialakítva, valamint a külső gyűrű (2) egyik vagy mindkét oldalán nyomatkátadó kapcsolatot biztosító közbetét (8) füleihez (9) illeszkedő fogadó nyílások (7) vannak.

A találmány szerinti kiviteli alakot jellemző ábrán, a továbbító görgőn (1) lévő két vezető horony (6) két hegesztőhuzal (17) átmérő tartománynak megfelelő, hegesztőhuzal (17) befogadására alkalmas. A hajtott fogaskerékbe (15) szimmetrikusan két illesztő csap (11) van befeszítve, amelyekre van helyezve a közbetét (8). A hajtó tengely (13) vége alátéttel (18) és (19) rögzítő csavarral van lezárva. A perem (14) másik oldalán a hajtó tengely (13) menetes vége a huzaltoló készüléknek a toló házába van csavarva.

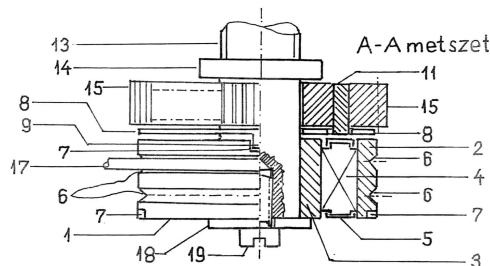

- ( 51 ) B24B 19/12 (2006.01)  
 B24B 21/00 (2006.01)  
 B24B 21/02 (2006.01)  
 B24B 35/00 (2006.01)

( 13 ) A1

( 21 ) P 13 00374

( 22 ) 2011.11.14.

( 71 ) Nagel Maschinen- und Werkzeugfabrik GmbH, Nürtingen 72622, Oberboihingerstrasse 60 (DE)

( 72 ) UTSCH, Philip, , (DE)

( 54 ) **Eljárás és készülék munkadarabok görbevonalú munkadarab felületeinek finiselő megmunkálásához finiselő szalag segítségével**

( 30 ) 102010052311.9 2010.11.17. DE

( 86 ) EP1170056

( 87 ) 2012065949

( 74 ) Erdély Péter, DANUBIA Szabadalmi és Jogi Iroda Kft., 1051 Budapest, Bajcsy-Zsilinszky út 16. (HU)

( 57 )

A találmány tárgya eljárás görbe vonalú munkadarab felületek finiselő megmunkálására, amelynél egy forgácsoló anyaggal bevont finiselő szalagot használnak, amely egy első szalagtekerces és egy második szalagtekerces között fut, ahol a finiselő szalag egy megmunkálási (csatlakozó) szakaszon a munkadarab egy munkadarab felületére rányomásra kerül és a munkadarab egy munkadarabtengely körül forog, ahol a finiselő szalag először egy első mozgási fázis során egy, az anyagleválasztáshoz alkalmas első előtolási sebességgel egy első előtolási hosszban az első szalagtekerces irányában mozog, és a mozgási irány megfordulása után egy második mozgási fázis folyamán egy, az anyagleválasztáshoz alkalmas második előtolási sebességgel egy második előtolási hosszban a második szalagtekerces irányában mozgatjuk. A találmány tárgya továbbá egy készülék, amely rendelkezik egy forgató-berendezéssel (122) egy munkadarab munkadarabtengely (112) körüli forgómozgásának létrehozásához; és legalább egy finiselő egységgel (150), amely egy finiselő szalag első végszakaszának befogadására szolgáló első szalagtekerccsel (155-1), továbbá a finiselő szalagnak az első végszakasszal szembenlévő második végszakasza befogadására szolgáló második szalagtekerccsel (155-2) és egy, a finiselő szalagnak a megmunkálandó munkadarab felülethez való hozzányomására szolgáló rányomó készülékkel (160), rendelkezik továbbá egy, az első szalagtekerccsel összekapcsolt első tekerces-hajtóművel (158-1) az első szalagtekerces reverzibilis forgatásához, egy, a második szalagtekerccsel összekapcsolt második tekerces-hajtóművel (158-2) a második szalagtekerces reverzibilis forgatásához, és egy vezérlőberendezéssel (180) az első és a második tekerces-hajtómű koordinált vezérléséhez. A találmány tárgyát képezi egy finiselő egység, amely a fenti eljárást az ismertett készülékkel valósítja meg.

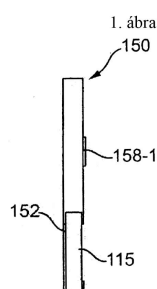



( 51 ) **B28C 1/14** (2006.01)

**B28C 3/00** (2006.01)

( 13 ) **A1**

( 21 ) **P 12 00181**

( 22 ) 2012.03.21.

( 71 ) Szirmay Endre 60%, 7400 Kaposvár, Bajcsy-Zs. E. u. 32-34. (HU)

Molnár József 40%, 2600 Vác, Árpád út 76. (HU)

( 72 ) Szirmay Endre 60%, 7400 Kaposvár, Bajcsy-Zs. E. u. 32-34. (HU)

Molnár József 40%, 2600 Vác, Árpád út 76. (HU)

( 54 ) **Eljárás vízálló vályog építőanyagok előállítására**

( 57 )

A találmány tárgya eljárás vízálló vályog építőanyagok előállítására. Az eljárás alapanyaga bármely természetes eredetű (termett talajból származó) olyan föld vagy puccolános aktivitású anyag lehet, amely legalább a száraz tömegének 20%-a mennyiségű duzzadó agyagot, vagy egyéb puccolánosan aktív anyagot (trasszt, tufát stb.) tartalmaz. Ehhez az alapanyaghoz számítással vagy kísérleti úton meghatározott arányban bivalens, esetleg trivalens kationokat tartalmazó hidroxidokat, vagy szulfátokat, kloridokat, ill. szerves savakkal alkotott sókat adagolnak, előnyösen kalcium-hidroxidot. A keveréket vizes zagy formában intenzív nedvesítésnek vetik alá. A kapott homogén elegyhez annyi vízlektöt száraz - korábban elkészített - vízálló vályogport és/vagy inert anyagot, pl. homokot adnak, amellyel összekeverve préselhető vagy önthető és tömöríthető konzisztenciát kapnak. A találmány másik megvalósítási módja esetén a megfelelő konzisztenciára beállított homogén elegyet mészálló habképzőkkel habverő gépben habosítják. A habosítást követően a hőszigetelő célú termékhez igény szerint természetes szerves vagy szervetlen hőszigetelő szálak, vagy szemcsés anyagot adagolnak.

Az eljárás befejező szakaszának további előnyös, de nem szükségszerű eleme a szárításból és nedvesítésből álló érlelő ciklusok kivitelezése, amellyel rövidebb idő alatt elérhető a termék végszilárdsága.

( 51 ) **B29C 45/77** (2006.01)

**B22D 17/22** (2006.01)

**B22D 17/32** (2006.01)

**B29C 45/76** (2006.01)

**G01L 1/22** (2006.01)

**G01L 9/04** (2006.01)

( 13 ) **A1**

( 21 ) **P 12 00187**

( 22 ) 2012.03.23.

( 71 ) Kecskeméti Főiskola, 6000 Kecskemét, Izsáki út 10. (HU)

( 72 ) Szűcs András, 6000 Kecskemét, Téglás u. 9/a IV/18. (HU)

( 54 ) **Nyomásmérő eszköz, fröccsöntő szerszámhoz**

( 74 ) Erdély Péter, DANUBIA Szabadalmi és Jogi Iroda Kft., 1051 Budapest, Bajcsy-Zsilinszky út 16. (HU)

( 57 )

A találmány szerinti nyomásmérő eszköz formaüregében fellépő nyomás meghatározására szolgál, és legalább egy nyúlásmérő bélyeggel van ellátva, amely(ek) egy, a formaüregbe nyúló elem elmozdulását érzékelő módon van(nak) elrendezve. A legalább egy nyúlásmérő bélyeg a fröccsöntő szerszámtól független, külön eszközt alkotó mérőlapon van elhelyezve, egy, a formaüregbe nyúló elem elmozdulását érzékelő deformálódó elem. A találmány tárgya még egy fröccsöntő szerszám álló és mozgó felfogó lappal, álló és mozgó formalappal, tartó lappal, távtartóval, kioldó lappal és kioldó lap fedéllel, amely a fenti nyomásmérő eszközzel van ellátva. A nyomásmérő eszköz mérőlapja a fröccsöntő szerszám lényegében bármelyik elemére felszerelhető.

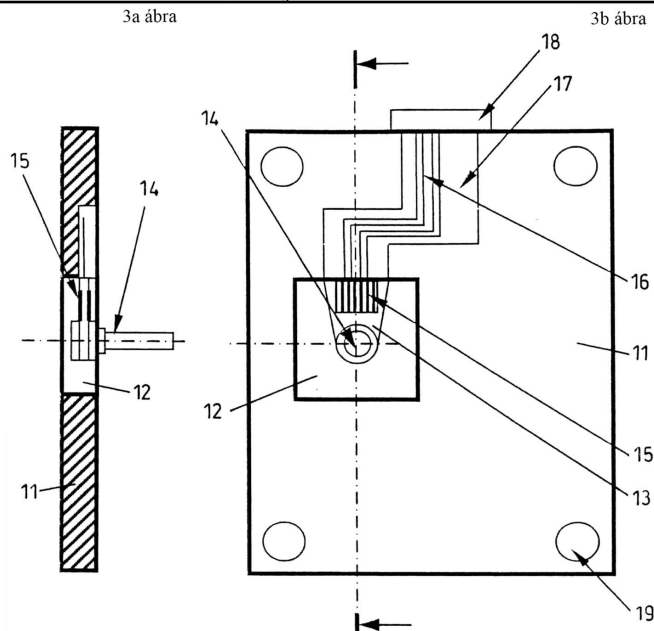

( 51 ) **B29C 47/00** (2006.01)  
**B30B 11/24** (2006.01)

( 13 ) **A1**

( 21 ) **P 12 00156**

( 22 ) 2012.03.09.

( 71 ) Furukawa Electric Co., Ltd., 100-8322 Chiyoda-ku, Tokyo, 2-3, Marunouchi 2-chome, (JP)

( 72 ) Gombos Ákos Elemér, 4024 Debrecen, Sumen u. 26. (HU)

Marosfői Béla Botond, 9721 Gencsapáti, Apponyi u. 12. (HU)

Pomlényi Péter Attila, 2141 Csömör, Kastély u. 1/D. (HU)

Pálfı László, 7632 Pécs, Tildy Zoltán u. 67. (HU)

( 54 ) **Berendezés és eljárás mikrocellás habok előállítására**

( 74 ) DANUBIA Szabadalmi és Jogi Iroda Kft., 1368 Budapest 5, Postafiók: 198. (HU)

( 57 )

A találmány berendezést és eljárást tár fel mikrocellás habok előállítására, ahol a berendezésben extrúder henger (1), és a hengerben (1) mag (2c) körül futó spirális menettel (2b) ellátott extrúder csiga (2) van elrendezve, valamint polimer alapanyag adagolására alkalmas adagolóegysége (8) van, amely a hengeren (1) kialakított, a henger (1) és a csiga (2) által határolt belső térbe (5) nyíló adagoló nyíláshoz (8a) van csatlakoztatva, továbbá a hengeren (1) sajtolónyílás (8b) van kiképezve, és a berendezés a belső térbe (5) habosító szer adagolására alkalmas eszközzel, valamint a csiga (2) forgatására szolgáló eszközzel van ellátva. Lényege, hogy a habosító szer adagolására alkalmas eszköz legalább egy, fúráthoz (3) csatlakoztatott fúvóka (3a), amelynek a belső térbe (5) nyíló fúvónyílása (3aa) a mag (2c) felülete (2c1) és a henger (1) belső felülete (1a) között van elrendezve úgy, hogy a fúvónyílás (3aa) és a felület (2c1) távolsága nagyobb, mint 0.

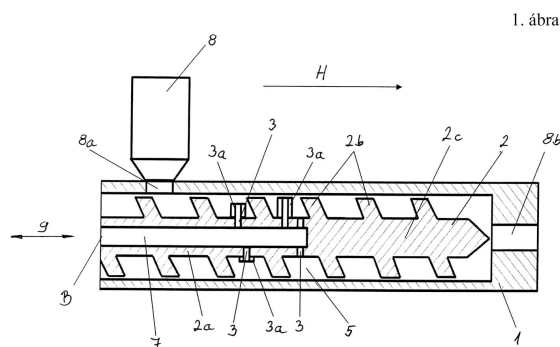

( 51 ) **B32B 17/00** (2006.01)  
**C03C 17/00** (2006.01)

( 13 ) **A1**

( 21 ) **P 12 00173**

( 22 ) 2012.03.19.

( 71 ) Krizsán Zoltán, 1172 Budapest, Harsona u. 52. (HU)

( 72 ) Krizsán Zoltán, 1172 Budapest, Harsona u. 52. (HU)

( 54 ) **Eljárás célszerűen építőipari többrétegű síküveg előállítására, valamint többrétegű síküveg**

( 57 )

A találmány tárgya eljárás célszerűen építőipari többrétegű síküveg előállítására, amelynek során az egyes síküveg-rétegek közé lamináló köztes anyagot helyeznek el, és az egyes síküveg-rétegeket laminálás révén, légmentesen rögzítik egymáshoz. Az eljárás lényege, hogy a laminálást megelőzően legalább két síküveg-réteg felületen optikai hatású, építőipari szempontból további funkcionális rétegeket alkalmaznak.

A találmány tárgya további eljárás célszerűen építőipari többrétegű síküveg előállítására, amelynek során az egyes síküveg-rétegek közé lamináló köztes anyagot helyeznek el, és az egyes síküveg-rétegeket laminálás révén, légmentesen rögzítjük egymáshoz. A további eljárás lényege, hogy a laminálást megelőzően legalább két síküveg-réteg felületen optikai hatású, építőipari szempontból funkcionális további rétege(ke)t alkalmaznak, és modul rendszerben több, modul, egymástól eltérő, kétrétegű síküveget előre legyártják. Mindegyik modul, kétrétegű síküveg esetén legalább egy optikai hatású, építőipari szempontból további funkcionális-réteget alkalmaznak, majd mindenkori egyedi igényeknek megfelelően a modul rendszerből legalább két, modul, kétrétegű síküveget kiválasztják és laminálás révén összedolgozzák.

A találmány tárgya még többrétegű síküveg, előnyösen az ismertetett eljárások megvalósítására, amelynél síküveg-rétegek (S1, S2, ..., Sn) egymáshoz rögzítésére, a síküveg-rétegek (S1, S2, ..., Sn) között lamináló köztes anyag van elhelyezve. A többrétegű síküvegre jellemző, hogy a síküveg-rétegek (S1, S2, ..., Sn) külső, fény felőli síküveg-rétegét (S1), átlátható síküveg-rétegek (S1, S2, ..., Sn) esetén további síküveg-rétegét (Sn) követően UV-szűrő fóliát (UF) tartalmaz lamináló köztes anyagként. Legalább két síküveg-réteg felületen (S2, ..., Sn-1) optikai hatású, építőipari szempontból további funkcionális-rétegekkel (F1, F2, ..., Fm) van ellátva.

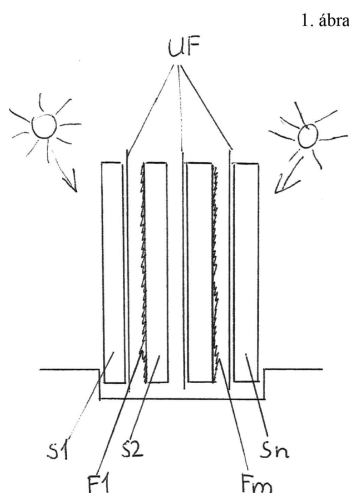

( 51 ) **B65D 1/04** (2006.01)  
**B65D 8/00** (2006.01)  
**B65D 77/08** (2006.01)  
**B65D 81/32** (2006.01)

( 13 ) **A1**

( 21 ) **P 12 00140**

( 22 ) 2012.03.05.

( 71 ) dr. Szabó Ferenc, 1165 Budapest, Vak Bottyán u. 12. (HU)

( 72 ) dr. Szabó Ferenc, 1165 Budapest, Vak Bottyán u. 12. (HU)

**( 54 ) Többterű flakon anyagok tárolására és flakonon belüli egyesítésére**

( 57 )

A találmány többterű flakon anyagok tárolására és egyesítésére, amely flakonnak, (1) flakonteste (2), folyadék tárolására főtere (3), zárókupakja (4), külsőmenetes kiömlőnyílása (5), vállrésze (6), oldalfala (7), flakontalpa (8) van.

A flakontest (2) belső terében melléktér tartó eleme (9) van, amelynek a kiömlőnyíláson (5) vagy alatta kiképzett horonyba (10) illeszkedő rögzítő gyűrűje (11) van. A melléktér tartó elemen (9) folyadék, vagy szilárd halmazállapotú anyag tárolására egy vagy több melléktere (12) van, amelynek falát a rögzítő gyűrűről (11) leágazó tartókaron (13) kiképzett rugalmas melléktér csésze (14) alkotja, és amelynek a melléktér csészére (14) hajló zárólamellája (16) van. A zárólamella (16) és a melléktér csésze (14) a perem (22) teljes hosszában hegesztéssel, vagy ragasztással szivárgásmentesen rögzítve van. A hegesztési varrat vagy ragasztás a melléktér csészére (14) gyakorolt nyomóerő hatására felszakadó hasadóréteget (17) képez. A flakontest (2) vállrészén (6) vagy oldalfalán (7) kialakított bemélyedésből (18) kifelé dudorodó rugalmas kiemelkedése (19) van. A tartókarnak (13) a melléktér csészét (14) kiemelkedésbe (19) feszítő kialakítása van és a melléktér csészének (14) a kiemelkedésbe (19) illeszkedő alakja van.

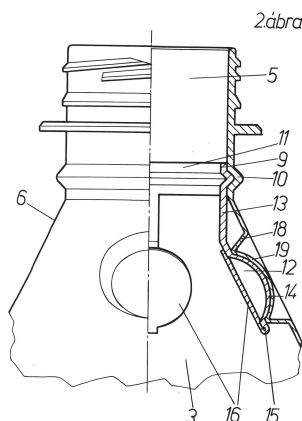

( 51 ) B65D 30/24 (2006.01)

( 13 ) A1

( 21 ) P 12 00158

( 22 ) 2012.03.12.

( 71 ) id Mandzsú József, 1118 Budapest, Radvány u. 19. (HU)

Mandzsú Zoltán, 1112 Budapest, Bod Péter lejtő 4. (HU)

ifj. Mandzsú József, 2151 Fót, Nyírfá u. 17. (HU)

( 72 ) id Mandzsú József, 1118 Budapest, Radvány u. 19. (HU)

Mandzsú Zoltán, 1112 Budapest, Bod Péter lejtő 4. (HU)

ifj. Mandzsú József, 2151 Fót, Nyírfá u. 17. (HU)

**( 54 ) Eljárás műanyag fólia szelepes zsák töltőszelepének kialakítására és töltőszeleppel rendelkező műanyag fólia zsák**

( 57 )

Egy hajlékony, hőre lágyuló műanyag fólia falból álló tömlődarab egyik felső sarkát mélyen behajtják a tömlődarab belsejébe, melynek révén egy behajtott töltő falmezőt képeznek. A tömlő tetején annak fő zsákfalmezőit, a köztük levő, oda behajtott töltő-falmező részekkel együtt keresztben lehegesztik. Ezzel a behajtott részekből töltőszelepet képeznek. A találmány szerint a szeleptömlő egy középső váll-vonala felett a szelepfal és a zsák szomszédos falrészei között stabilizáló varratokat képeznek, előnyösen hegesztéssel. Ezzel a szelepet szokatlanul erős töltéskori igénybevételek elviselésére is alkalmassá teszik.

A szelepes zsák szeleptömlőjét és az azzal a külső szelepníylás mentén csatlakozó többi zsákfalrészeket egyetlen fólia lap egymással szervesen szomszédos első és második laprészei képezik. A szeleptömlő mélyen benyúlik a

## Szabadalmi bejelentések közzététele

zsák tetővarrata alá, és a tetővarrathoz is hozzá van rögzítve. A találmány szerint a szeleptömlő egy középső váll-vonala felett a szelepfal és a zsák szomszédos falrészei stabilizáló varratokban egymáshoz vannak erősítve, előnyösen hegesztéssel. Ezzel a szelep szokatlanul erős töltéskori igénybevételek elviselésére is alkalmas.

20. ábra

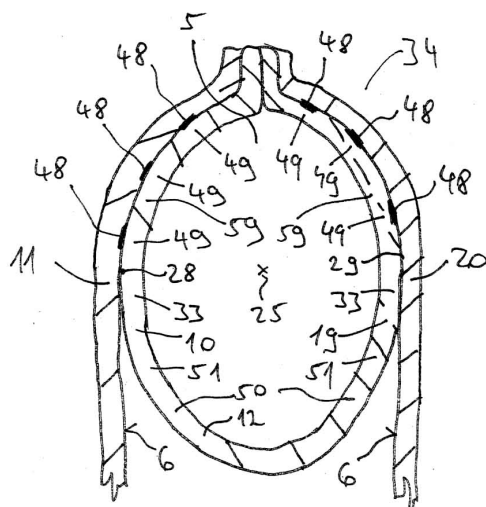

21. ábra

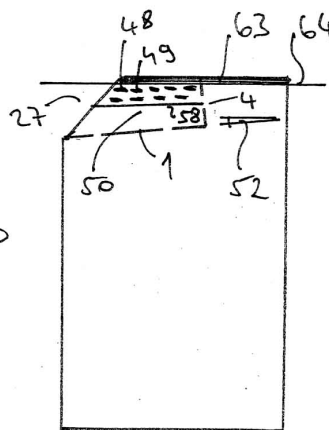

(51) B65D 51/28 (2006.01)

B65D 81/32 (2006.01)

(13) A1

(21) P 12 00139

(22) 2012.03.05.

(71) dr. Szabó Ferenc, 1165 Budapest, Vak Bottyán u. 12. (HU)

(72) dr. Szabó Ferenc, 1165 Budapest, Vak Bottyán u. 12. (HU)

(54) **Zárókupak flakon oldható lezárására, anyagok tárolására és egyesítésére**

(57)

A találmány zárókupak flakon oldható lezárására, anyagok tárolására és egyesítésére, amely zárókupaknak (1) kupakfedele (2), a kupakfedélre (2) merőleges hengeres kupakfala (3), a kupakfalnak (3) a zárandó flakon külsőmenetes kiömlőnyílásához illeszkedő belsőmenetes (4) kialakítása van.

A kupakfedél (2) belső felületéből (5) kiindulva melléktérháza (6) van. A melléktérházon (6) belül folyadék, vagy szilárd halmazállapotú anyag tárolására szolgáló egy vagy több melléktere (8) van, amely felső falát (9) a kupakfedélen (2) kialakított bemélyedésből (10) kifelé dudorodó rugalmas kiemelkedés alkotja, míg oldalfalát a melléktérház (6) oldalfala (7) képezi. Több melléktér (8) esetén az egyes melléktereket (8) egymástól elválasztó belső választófala (11) van. A melléktérház (6) alján a melléktérnek (8) nyílása (12) van, ahol a melléktérház (6) oldalfalának (7) aljáról hajlékony pántron (13) leágazó és a melléktér (8) nyílására (12) hajló, azt lezáró zárólamellája (14) van. A melléktér (8) nyílása (12) a peremének (15) teljes hosszában a zárólamellával (14) hegesztéssel, vagy ragasztással szivárgásmentesen rögzítve van, amely hegesztési varrat vagy ragasztás a melléktér (8) felső falára (9) gyakorolt nyomóerő hatására felszakadó hasadóréteget (16) képez.

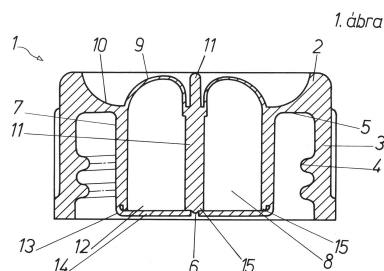

( 51 ) **B65D 51/28** (2006.01)

**B65D 81/32** (2006.01)

( 13 ) **A1**

( 21 ) **P 12 00179**

( 22 ) 2012.03.14.

( 71 ) Darabos János, 4051 Hajdúsámson, Széchenyi u. 3. (HU)

( 72 ) Darabos János, 4051 Hajdúsámson, Széchenyi u. 3. (HU)

( 54 ) **Tartályos záró elem flakonok zárására**

( 74 ) Kiss Sára, EMRI-PATENT Iparjogvédelmi Kft., 4032 Debrecen, Kartács u. 36. (HU)

( 57 )

A találmány tárgya tartályos záró elem flakonok zárására, egyben egy másik komponens tárolására, elsősorban kétkomponensű italok, főként üdítő italok készítéséhez.

A tartályos záró elemnek kupakja, tartálya és nyitóeleme van. A kupak csavarmenettel van rögzítve a tartályhoz, a nyitóelem csavarmenettel kapcsolódik a kupakhoz és a nyitóelem csavarmenete ellentétes irányú a kupak csavarmenettel.

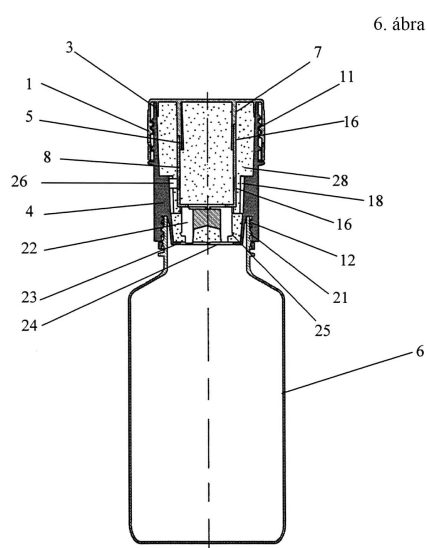

## C. SEKCIÓ - VEGYÉSZET ÉS KOHÁSZAT

( 51 ) **C02F 1/00** (2006.01)

**C01D 9/00** (2006.01)

**C01F 11/00** (2006.01)

**C01G 49/00** (2006.01)

**C04B 33/00** (2006.01)

( 13 ) **A1**

( 21 ) **P 12 00075**

( 22 ) 2012.02.02.

( 71 ) GHM Electro Kft. 3/10, 7400 Kaposvár, Béke u. 35. (HU)

Mohácsi Gabriella 1/5, 2083 Solymár, Magas u. 112. (HU)

dr. Kozéky László 1/2, 1203 Budapest, János u. 51-53. (HU)

( 72 ) dr. Kozéky László, 1203 Budapest, János u. 51-53. (HU)

Mohácsi Gabriella, 2083 Solymár, Magas u. 112. (HU)

( 54 ) **Vörösiszap hasznosítása**

- ( 57 ) Ez az eljárástechnológiai találmány lehetséges utakat mutat be a vörösiszap hasznosítására, ezzel megoldva a vörösiszap hulladékok neuralgikus, tömeges tárolási gondjait.  
A találmányi leírás két eljárást ismertet, amelynek során a vörösiszap építőipari falazóblokkként hasznosul. Az egyik eljárás során savval (jellemzően kénsavval) közömbösítődik a vörösiszap maradék marónátronjának lúgos kénhatása, és a neutralizált vörös-iszaptól falazóblokkok kerülnek gyártásra, nagynyomású préselés útján. A másik, összetettebb eljárásban a maradék lúgosság sósavval kerül neutralizálásra és egyben a sósavban feloldódik a vörösiszap egyéb fém(oxid) tartalma is. Ezt, a jellemzően vas-klorid oldatot a szilikáztágyból és az abban megmaradt titán-oxidtól elválasztva kezelik.  
A vas-klorid oldat pl. szennyvíztisztítási flokkulálási célokat szolgál, de kicsapatható belőle a vörösiszap ritkaföldfém tartalma is.  
A vas-klorid (alapú) oldattól elválasztott szilikáztágy (ami jelentős titán-oxid tartalommal is bír), neutralizálás után segédanyagokkal, vagy azok nélkül falazóblokkokká préselhető.  
Lehetőség van a titántartalom szeparálására. Ekkor csak magát a maradék szilikáztágyot préselik falazóblokkokká a neutralizálás és esetleges adalékanyagokkal való kiegészítés után.

- ( 51 ) **C12N 15/00** (2006.01)  
**A61K 38/02** (2006.01)  
**C07K 1/14** (2006.01)  
**C07K 2/00** (2006.01)  
**C12P 21/00** (2006.01)

( 13 ) **A1**

( 21 ) **P 12 00171**

( 22 ) 2012.03.19.

( 71 ) Richter Gedeon Nyrt., 1103 Budapest, Gyömrői út 19-21. (HU)

( 72 ) dr. Olasz Katalin 30%, 1163 Budapest, Örmester u. 7. (HU)

Kozma József 10%, 1204 Budapest, Török Flóris u. 130. (HU)

Felföldi Ferenc 60%, 1077 Budapest, Jósika u. 25. (HU)

( 54 ) **Módszerek polipeptidek előállítására**

- ( 57 ) A jelen találmány tárgyát rekombináns polipeptidek zárványtestekből történő előállítására szolgáló új eljárások képezik. A sejtenyésztés körülményeinek változtatása pozitívan befolyásolja az aktív formájú rekombináns polipeptidek hozamát. Az eljárás a következőkből áll: a) a gazdasejt tenyésztése egy első hőmérsékleten, mely gazdasejt egy olyan nukleinsavat tartalmaz, amely valamely rekombináns polipeptidet kódol, (b) a tenyésztési hőmérséklet csökkentése az első hőmérsékletről a második hőmérsékletre, és (c) a gazdasejt tenyésztése a második hőmérsékleten.

## E. SZEKCIÓ - HELYHEZ KÖTÖTT LÉTESÍTMÉNYEK

- ( 51 ) **E01C 11/22** (2006.01)  
**E03F 1/00** (2006.01)

( 13 ) **A1**

( 21 ) **P 12 00135**

( 22 ) 2012.03.01.

( 71 ) Csomiép Beton és Meliorációs Termékgyártó Kft., 6800 Hódmezővásárhely, Makói út, Csomiép Ipartelep (HU)

( 72 ) Lénárt Zoltán, 6800 Hódmezővásárhely, Hóvirág u. 2. (HU)

Szolga András, 6753 Szeged, Adorján u. 9. (HU)

dr. Hajtó Ödön, 1021 Budapest, Tárogató út 77. (HU)

ifj. Mészáros Antal, 6636 Mártély, Fő u. 59. (HU)

**( 54 ) Résfolyóka csapadékvíz térszínről, különösen út- és/vagy térburkolatról történő elvezetésére, valamint előregyártott betonelem résfolyóka létesítésére**

( 74 ) Kovári György, ADVOPATENT Szabadalmi és Védjegy Iroda, 1011 Budapest, Fő u. 19. (HU)

( 57 )

A találmány tárgyát képező résfolyókának oldalfalakkal (2b), fenékkal (2a) és fedéllel (2c) rendelkező folyókatestben húzódó csatornája (3) van, amelybe felülről vízbeocsátó rész (4) torkollik. A résfolyóka (20) lényege, hogy az oldalfalak (2b) a külső oldalukon a csatorna (3) hosszirányára keresztirányú, előnyösen függőleges bordákkal (6) határolt, a folyókatestet körülvevő anyag befogadásához előirányzott bemélyítéseket (7) tartalmaznak. Egy másik találmányi megoldás szerint a résfolyókának (20) legalább az egyik oldalfal (2b) felső tartományában a csatornába (3) torkolló oldalsó beömlőnyílásai (8) vannak, amelyek folyadékátvezetési kapcsolatban (b) állnak valamely út- és/vagy térburkolat (11) felszíni vagy/és felszínközeli vízvezető réteggel, például drain-aszfalt-koptatóréteggel (14) vagy/és egy térkőburkolat-réteg (16) alatti, pl. szilárd szemcsés anyagból készült kiegyenlítő réteggel (15). A fedél (2c) felső felülete csúszásgátló érdesítéssel lehet ellátva. Az ugyancsak a találmány tárgyát képező előre gyártott beton résfolyóka elemnek (1) a két végén nyitott, fenékkal (2a), fedéllel (2c) és oldalfalakkal (2b) határolt csatornát (3) tartalmazó folyókatest (2) van. A fedél (2b) felülről a csatornába torkolló nyílás(oka)t, előnyösen a csatorna (3) hosszirányában húzódó rész(eke)t (4) tartalmaz. Erre az elemre az jellemző, hogy legalább az egyik oldalfal. (2b) kifelé nyúló, egymástól oldalirányú távközökkel (e) elhelyezkedő bordákkal (6) van ellátva. Ezek között a folyókatestet (2) a beépített helyzetében körülvevő anyag, például ágyazati anyag vagy/és talaj befogadására alkalmas, előnyösen kifelé szélesedő bemélyítések (7) vannak kialakítva. Ezek felül a fedlap (2c) alatt végződnek. Egy másik találmány szerinti résfolyóka elemnek (1) az a lényege, hogy a folyókatest (2) legalább egyik oldalfalában (2b), előnyösen az oldalfal (2b) felső tartományában a csatornába (3) torkolló oldalsó beömlőnyílás(ok) (8) van(nak) kialakítva. Egy másik előnyös találmányi megoldás szerint a résfolyóka elem (1) fedelének (2c) felső felülete (2c) csúszásgátló érdesítéssel van ellátva.

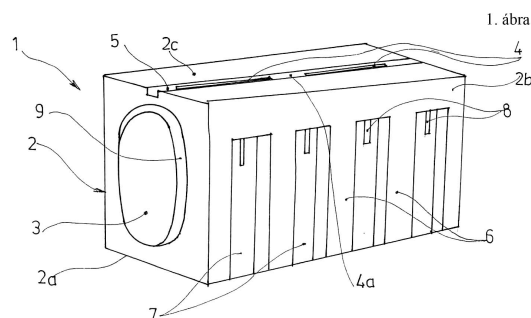

( 51 ) E02B 3/10 (2006.01)

B65B 1/04 (2006.01)

B65G 69/00 (2006.01)

( 13 ) A1

( 21 ) P 12 00136

( 22 ) 2012.03.01.

( 71 ) Karácsony András, 1194 Budapest, Endresz György u. 53. (HU)

( 72 ) Karácsony András, 1194 Budapest, Endresz György u. 53. (HU)

**( 54 ) Eljárás és szerkezet zsákok ömleszthető szemcsés anyaggal történő töltésére, valamint ilyen anyaggal töltött zsákok rakodására, különösen árvízvédekezéshez**

( 74 ) Kovári György, ADVOPATENT Szabadalmi és Védjegy Iroda, 1011 Budapest, Fő u. 19. (HU)

( 57 )

A zsákok ömleszthető szemcsés anyaggal történő töltésére irányuló eljárásnak az a lényege, hogy - olyan zsák-csoportot (13) képeznek, amelyek felfelé néző szájnyílása nyitott helyzetben ideiglenesen rögzítve van, a fenekük pedig egy aljzaton fekszik fel;



## Szabadalmi bejelentések közzététele

- a zsákok (13) felső tartományán hajlékony lineáris összekötő elem(ek)et vezetnek át, amely(ek)et a nyitott zsákszájak felett átmenő helyzetükben ideiglenesen rögzítik;

- a zsákokba (13) szilárd szemcsés anyagot töltenek;

- a lineáris elemek végeit a zsákok (13) felett összehúzzák oly módon, hogy ezáltal a zsákszájakat legalább részlegesen zárják és a zsákokat (13) egymás felé összehúzva szilárd szemcsés anyaggal töltött, a lineáris összekötő elemnél fogva egy tagban emelhető és rakodható zsák-csoportot hoznak létre.

Ennek az eljárásnak a foganatosítására szolgáló szerkezetre az jellemző, hogy

- rácsos keretváza (1) van, amely rácsrudak (3, 4) találkozási helyein, vagy/és a mindenkor alkalmazott zsák-nyílás alakjának és/vagy geometriai méreteinek megfelelően kiosztott, felfelé nyúló rögzítőtüskékkel (5) rendelkezik; és

- zsákok (13) összefűzésére és emelésére szolgáló hajlékony lineáris összekötő és emelő elemei, célszerűen a végein füllel (12a) ellátott kengyelei (12); valamint

- a peremeik tartományában egymással szemben elhelyezkedő, a hajlékony lineáris elem átvezetésére szolgáló lyuk-párokkal (13) rendelkező zsákjai (13) vannak.

Az árvízvédelmi töltés elbontására szolgáló eljárásnak az a lényege, hogy az egyes homokzsákokat több, hajlékony lineáris összekötő-emelő elemekkel összefogott homokzsákból álló zsák-csoportonként gyűjtik össze, és a lineáris összekötő elemnél fogva emelőgéppel emelik fel, járműre rakják, amellyel elszállítják.

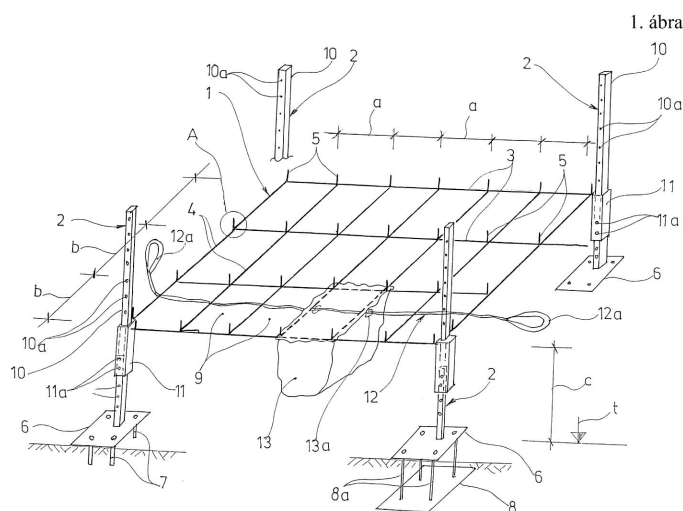

- ( 51 ) E21B 7/06 (2006.01)  
 B23K 26/38 (2006.01)  
 E21B 7/04 (2006.01)  
 E21B 7/10 (2006.01)

( 13 ) A1

( 21 ) P 12 00188

( 22 ) 2012.03.23.

( 71 ) Bozsó Tamás, 6000 Kecskemét, Halasi út 11. II. em. 25. (HU)

Bozsó Róbert, 6034 Helvécia, Óvoda u. 22. (HU)

Molnár Gábor, 6000 kecskemét, Budai hegy 210. (HU)

( 72 ) Bozsó Tamás, 6000 Kecskemét, Halasi út 11. II. em. 25. (HU)

Bozsó Róbert, 6034 Helvécia, Óvoda u. 22. (HU)

Molnár Gábor, 6000 kecskemét, Budai hegy 210. (HU)

( 54 ) Eljárás lézeres fúrással készített furat nyomvonalának módosítására

( 74 ) dr. Antalffy-Zsiros András, DANUBIA Szabadalmi és Jogi Iroda Kft., 1051 Budapest, Bajcsy-Zsilinszky út 16. (HU)

( 57 )

Egy lézeres fúrással készített furat (1) nyomvonalának módosítására vonatkozó eljárás során egy furat (1) alsó határolófelület (8) tartományára irányított lézer fénynyalábbal (6) a kőzetet (7) megolvasztják, a megolvasztott

kőzetet (7) a furatból (1) kijuttatják, és ezzel a furatot (1) mélyítik, ahol a furatkészítés során a lézer fénynyalábot (6) tartalmazó fúrófejet (2) a furatban (1) központosan vezetik meg, majd a furat (1) nyomvonalának módosítása esetén a lézer fénynyalábot (6) a furatnak (1) a lézer fénynyalábbal (6) addig megvilágított határolófelület (8) tartományából legalább részben egy attól eltérő tartományra (12) irányítják. A furat (1) készítése során több rész fénynyalábból összeállított fénynyalábot (6) használunk, és a furat (1) nyomvonalának módosításához a több rész fénynyalábból a nyomvonal tervezett irányával ellentétes irányban elhelyezkedő, illetve oda vetített egy vagy több rész fénynyalábot lekapcsolunk, ezáltal a lekapcsolt fénynyalábok által megvilágítatlan határolófelület tartomány (11) részt megolvasztatlanul hagyjuk és a furat (1) mélyítését a megolvasztás nélküli határolófelület tartomány (11) részben elkerüljük, ezáltal a furatban (1) központosan megvezetett fúrófejet (2) képzeletbeli hossz tengelyével (9) jellemzett addigi irányából a megolvasztás nélküli határolófelület tartomány (11) résszel ellentétes irányba kényszerítik, ezzel egyidejűleg az elfordított fúrófej (2) fénynyalábjával (6) a furat (1) határolófelületét (8) a megolvasztás nélküli határolófelület tartomány (11) résszel szemközti, addig megvilágítás nélküli tartományban (12) is megvilágítjuk, és ezen a módon a furat (1) alsó határolófelületének (8) az eredetivel megegyező méretű tartományára (8) irányítják a lézer fénynyalábot (6) és olvasztják meg a kőzetet (7).

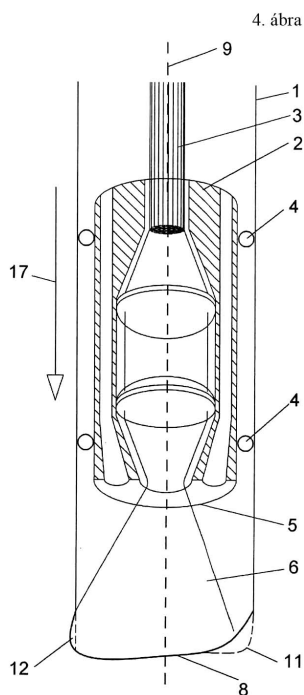

( 51 ) E21B 7/15 (2006.01)

( 13 ) A1

( 21 ) P 12 00062

( 22 ) 2012.01.26.

( 71 ) SLD Enhanced Recovery, Inc, Houston, TX 77069, 4606 FM 1960 West Suite 400 (US)

( 72 ) Bozsó Tamás, 6000 Kecskemét, Halasi út 11. II. em. 25. (HU)

Bozsó Róbert, 6034 Helvécia, Óvoda u. 22. (HU)

( 54 ) **Eljárás lézeres furatkialakítás végrehajtására**

( 74 ) dr. Antalfy-Zsiros András, DANUBIA Szabadalmi és Jogi Iroda Kft., 1051 Budapest, Bajcsy-Zsilinszky út 16. (HU)

( 57 )

A találmány tárgya egy eljárás lézeres furatkialakítás végrehajtására, amelynek során a furat kialakításhoz használt lézer fényforrást egy fejegységben elrendezik, a felszínen lévő lézergenerátor-egység és a fejegységben elrendezett lézeregység között mechanikai és optikai kapcsolatot hoznak létre; a lézer fényforrást tartalmazó fejegységgel a létrehozandó furat méretéhez és alakjához igazodóan a talajt, illetve kőzetet termikusan, illetve mechanikusan aprítják, és az így kialakított furatból a törmeléket és a furat létrehozásával járó egy vagy több anyagot eltávolítják; ahol biztosítják a lézer fényforrás és a furat határoló felülete közötti akadálytalan vagy közel

## Szabadalmi bejelentések közzététele

akadálytalan optikai kapcsolatot; ahol az optikai kapcsolat biztosítása során a furatban felgyűlő folyadékot a furat határfelületének lézer fényforrással végzett megmunkálásához a lézer fényforrás és a furat határolófelülete közötti tartományból eltávolítják; oly módon, hogy a folyadékot az említett tartományba bejuttatott fluidummal kiszorítják, ahol a fluidumot a felszínről vezetik a fejegység tartományába. A fejegységben elrendezett mérőeszközzel méri a lézer fényforrással megolvasztani szándékozott, előre ismert spektrumú határolófelület színeképét, és a furatba juttatott fluidumáramot a mindenkor mért színekép függvényében vezéreljük, oly módon, hogy a határolófelület megolvadt állapotára jellemző fekete test sugárzás színekép eléréséig a fluidum áramot növelik és a folyadékot a fejegység lézer fényforrása és a határolófelület közül a megnövelt fluidumárammal szorítják ki.

1. ábra

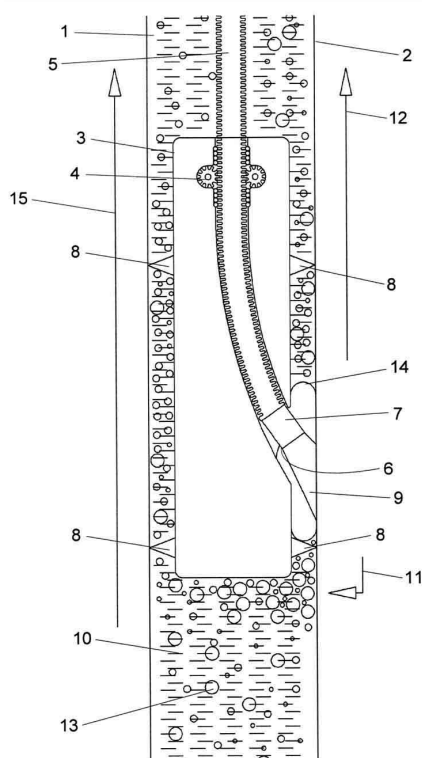

( 51 ) E21B 7/15 (2006.01)

( 13 ) A1

( 21 ) P 12 00124

( 22 ) 2012.02.24.

( 71 ) SLD Enhanced Recovery, Inc, Houston, TX 77069, 4606 FM 1960 West Suite 400 (US)

( 72 ) Bozsó Tamás, 6000 Kecskemét, Halasi út 11. II. em. 25. (HU)

Bozsó Róbert, 6034 Helvécia, Óvoda u. 22. (HU)

( 54 ) **Eljárás és berendezés lézeres furatkészítésre magas széntartalmú kőzetben**

( 74 ) dr. Antalffy-Zsiros András, DANUBIA Szabadalmi és Jogi Iroda Kft., 1051 Budapest, Bajcsy-Zsilinszky út 16. (HU)

( 57 )

Eljárás lézeres furatkészítésre magas széntartalmú kőzetben, amelynek során lézer fénynyalábbal (3) a magas széntartalmú kőzetben furatot (1) készítenek, a furat (1) készítése során keletkezett nemkívánt anyagot/anyagokat a furatból (1) eltávolítják. Javaslatuk szerint a lézer fényforrást magában foglaló fűrőfej (2) előtt a lézer fénynyalábbal a fűrőfejjel (2) szemben lévő furattartományból a széneltávolítják, oly módon, hogy a fűrőfejjel (2) szemben lévő furattartományt, azaz a mélyítendő területet (5) a lézer fénynyalábbal (3) gyulladáspont feletti hőmérsékletűre hevítik, a mélyítendő területre (5) túlnyomású oxidációs gázt juttatnak, ezzel a szénelt meggyújtják, és az aktív égés révén a szénelt elgázósítják, és az elgázósított szénelt öblítő közeggel a furatból (1) a keletkezett nemkívánt anyagokkal és salakanyagokkal együtt távolítják el.

## Szabadalmi bejelentések közzététele

Berendezés lézeres furatkészítésre magas széntartalmú kőzetben, amely lézer fénynyalábot (3) létrehozó fényforrást, a lézer fénynyalábot (3) kibocsátó fűrőfejet (2), és a furat (1) készítése során keletkezett nemkívánt anyagot/anyagokat a furatból (1) eltávolító túlnyomású közeget a furatba (1) juttató felszíni közegforrást tartalmaz, ahol a fűrőfej (2) a furat (1) készítése során keletkezett nemkívánt anyagot/anyagokat a furatból (1) eltávolító közeget a furatba (1) kijuttató legalább egy nyílást tartalmaz. A fényforrás a fűrőfejjel (2) szemben lévő furattartományt, azaz a mélyítendő területet meghaladó egybefüggő területet (5) megvilágító lézer fénynyalábot (3) előállító fényforrásként van kialakítva, és a fűrőfej (2) palástfelületén (10) egy vagy több, a fűrőfej (2) tartományában legfeljebb 300 °C hőmérsékletet biztosító hűtő közeget kijuttató nyílással van ellátva.

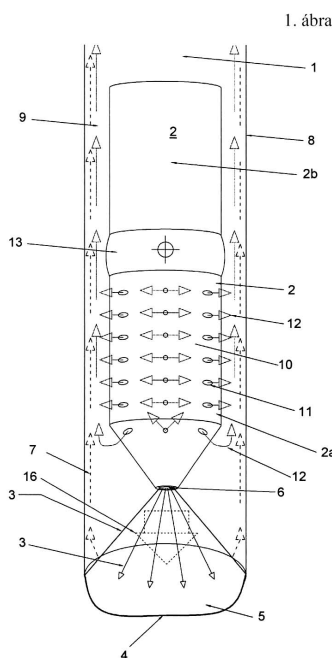

## F. SZEKCIÓ - MECHANIKA, VILÁGÍTÁS, FŰTÉS

( 51 ) F01C 1/324 (2006.01)  
F01C 1/46 (2006.01)

( 13 ) A1

( 21 ) P 12 00014

( 22 ) 2012.01.09.

( 71 ) dr. Magai István, 2051 Biatorbágy, Karinthy u. 5. (HU)

( 72 ) dr. Magai István, 2051 Biatorbágy, Karinthy u. 5. (HU)

( 54 ) **Forgó dugattyús hőerőgép**

( 57 )

A találmány tárgya forgó dugattyús hőerőgép, amely légnemű munkaközeg sűrítése, hevítése és expandálása útján mechanikai munka előállítására szolgál. A forgó dugattyú (3) hengeres palást felülete és a térelválasztó elem (17) felülete, a közöttük célszerű dilatációs rést lezáró térelválasztó elem tömítés (16), a hengeres ház (2), valamint a térelválasztó elem (17) közötti célszerű dilatációs rést lezárására szolgáló térelválasztó elem külső tömítés (19), valamint a homlokfal (4), homlokfal (5) és a hengeres ház (2) belső felülete által határolt, célszerűen csökkenő tér valósítja meg a munkaközeg sűrítését, illetve célszerűen növekvő tér valósítja meg a munkaközegnek a munkavégzéssel járó expanzióját a főtengely (6) körülfordulása során, miközben az álló hengeres házhoz (2) elforgathatóan rögzített térelválasztó elem (17) mozgatása a főtengelyhez (6) csatlakoztatott excenteres hajtással (25) történik.

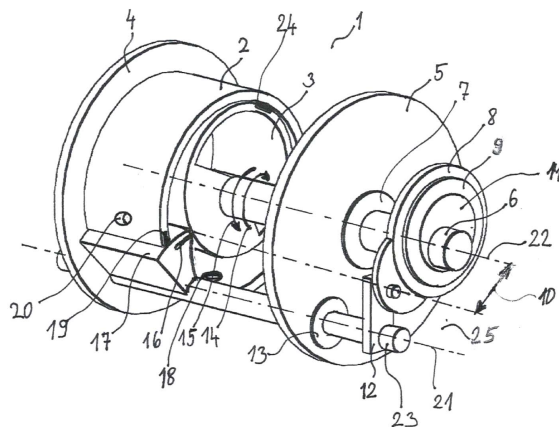

(51) F01P 7/16 (2006.01)

(13) A1

(21) P 13 00379

(22) 2010.12.23.

(71) Kirpart Otomotiv Parcalari Sanayi Ve Ticaret A.S., 16800 Orhangazi Bursa, Gedelek Köyü Karatoprak (TR)

(72) Ünlüaslan, Faruk, Orhangazi Bursa, Gedelek Köyü Karatoprak Mevkii (TR)

(54) **Termosztát elrendezés és alkalmazás belső égésű motorokhoz**

(86) TR1000255

(87) 2012087252

(74) PINTZ ÉS TÁRSAI Szabadalmi, Védjegy és Jogi Iroda Kft., 1539 Budapest, Pf. 590. (HU)

(57)

A találmány tárgya termosztát elrendezés és alkalmazás belső égésű motorok hűtő keringető rendszeréhez, hogy stabilizálja a hűtőfolyadék hőmérsékletét a motor konstrukciójához tartozó tartományban. A termosztátos szelep elrendezés tartalmaz egy hővezetőelemet (1) beillesztve a szelep (3) belsejébe; egy tömítőelemet (2) a szelepen (3) hornyon (4), amely megakadályozza a hűtőfolyadék áramlást a motorbloktól a radiátorig a szelep (3) zárt pozíciójánál; egy keretet (9) a fedélen elhelyezve; továbbá egy rugót (7) amely segíti a szelepet (3) a záráshoz, amikor a hűtőfolyadék hőmérséklete lecsökken.

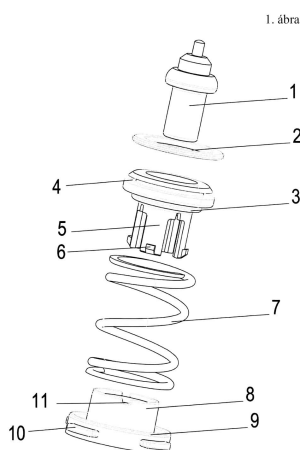

(51) F03G 7/10 (2006.01)

(13) A1

(21) P 12 00177

(22) 2012.03.20.

( 71 ) Vajai László, 6000 Kecskemét, Lóverseny u. 13. (HU)

( 72 ) Vajai László, 6000 Kecskemét, Lóverseny u. 13. (HU)

**( 54 ) Gravitáció hatására - vízszintes felületen is - folyamatosan kényszermozgó, stabil egyensúlyi helyzettel nem rendelkező testek**

( 57 )

A találmány alapját annak a felismerésnek a megvalósítása jelenti miszerint lehetséges olyan testeket létrehozni, melyek kvázi végtelen számú instabil/nyeregpontri egyensúlyi ponttal rendelkeznek, viszont nem rendelkeznek stabil egyensúlyi állapottal/helyzettel. Ezek a testek így folyamatos forgó-gördülő mozgást végeznek mivel súlypontjuk nem tud az érintkező felületre nézve merőleges állapotot elérni és ennek kapcsán a súlypont helyzetétől és a test súlyától függő folyamatos forgató nyomaték jelentkezik. Az adott tulajdonságú testet olyan geometriai, illetve térgeometriai felismerések és kidolgozások mentén vezetik végig melyek révén az adott test súlypontja állandóan „geometriai árnyékolás” hatása alatt áll és így nem képes elérni stabil egyensúlyi helyzetet. A PM testek gömb vagy hengerszerűek lehetnek.

A PM testek felhasználásával és egyebekben ismert eszközök/berendezések közreműködésével (építő anyagok és elemek, piezókristály elemek-rendszerek) olyan „energia-cellák” hozhatóak létre melyekben a PM testek forgó-gördülő mozgása a cellában megfelelően elhelyezett piezó-kristály elemekre nyomást (gördüléskor vagy ütközés révén) gyakorol miáltal a piezó-kristály elemekben kinyerhető energia jön létre. Ezekből az „energia-cellákból” tetszőleges számú elemből álló rendszerek állíthatóak össze.

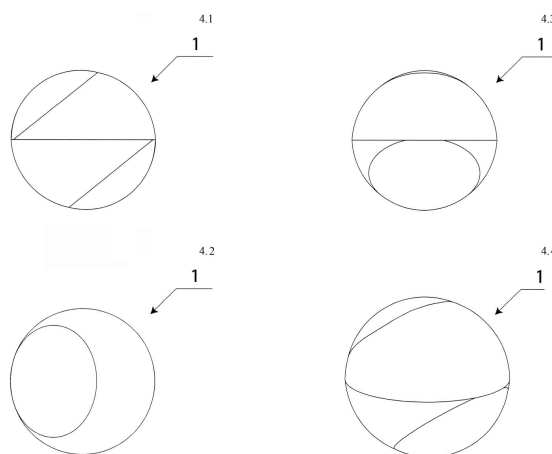

( 51 ) **F16L 23/024** (2006.01)

**F16K 15/04** (2006.01)

**F16L 23/028** (2006.01)

( 13 ) **A1**

( 21 ) **P 12 00165**

( 22 ) 2012.03.14.

( 71 ) Hawle Szerelvénygyártó és Forgalmazó Kft., 2000 Szentendre, Dobogókői út 5. (HU)

( 72 ) Balogh József, 1134 Budapest, Bulesú u. 11/a III. em. 12. (HU)

Galampos Péter, 3528 Miskolc, Ganz Ábrahám út 19. (HU)

Warga Lóránt, 2120 Dunakeszi, Kossuth Lajos u. 49/2. (HU)

**( 54 ) Csőszerelvény és azzal ellátott visszacsapó szelep**

( 74 ) dr. Kereszty Marcell, Gödölle, Kékes, Mészáros & Szabó Szabadalmi és Védjegy Iroda, 1024 Budapest, Keleti Károly u. 13/b (HU)

( 57 )

A találmány egyrészt csőszerelvény (200), amely tartalmaz csőszakaszt (212), a csőszakasz (212) külső felületéhez illeszkedő tömítőgyűrűt (204), és a csőszakaszhoz (212) kívülről illeszkedő csatlakozókarimát (202), és a csőszakasz (212) külsején a csőszakasz (212) végétől helyközzel elhelyezkedő körbefutó horony (210) van kialakítva, és a horonyban (210) gyűrűs támasztóbetét (208) van elrendezve, a csatlakozókarimának (202) a támasztóbetétre (208) támaszkodó szűkületi része van, valamint a tömítőgyűrű (204) a csatlakozókarima (202), a

támasztóbetét (208) és a csőszakasz (212) között van elrendezve. A találmány továbbá a fenti csőszerelvénnyel ellátott visszacsapó szelep.

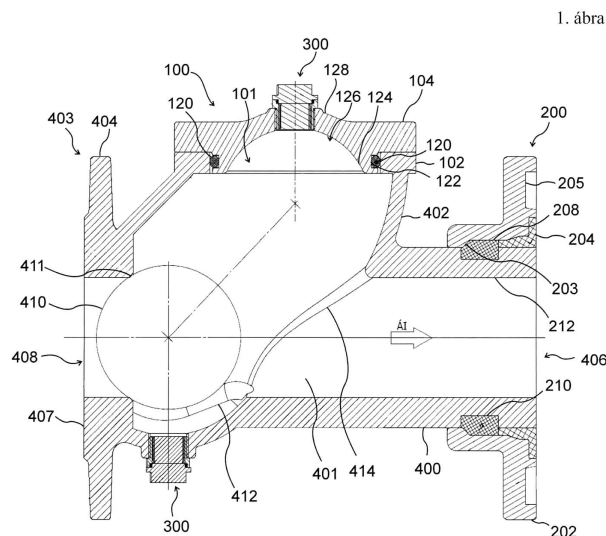

( 51 ) F16L 55/11 (2006.01)

F16K 15/04 (2006.01)

( 13 ) A1

( 21 ) P 12 00166

( 22 ) 2012.03.14.

( 71 ) Hawle Szerelvénygyártó és Forgalmazó Kft., 2000 Szentendre, Dobogókői út 5. (HU)

( 72 ) Balogh József, 1134 Budapest, Bulcsú u. 11/a III. em. 12. (HU)

Galambos Péter, 3528 Miskolc, Ganz Ábrahám út 19. (HU)

Warga Lóránt, 2120 Dunakeszi, Kossuth Lajos u. 49/2. (HU)

( 54 ) **Öblítőbetéttel ellátott szerelvény és visszacsapó szelep, valamint eljárás az öblítőbetéttel ellátott szerelvény előállítására**

( 74 ) dr. Kereszty Marcell, Gödölle, Kékes, Mészáros & Szabó Szabadalmi és Védjegy Iroda, 1024 Budapest, Keleti Károly u. 13/b (HU)

( 57 )

A találmány egyrészt öblítőbetéttel (300) ellátott szerelvény, amely tartalmaz közeget tárolására és/vagy szállítására alkalmas belső teret (401) legalább részben határoló, első furattal (307) ellátott szerelvényelemet, valamint az első furatba (307) illeszkedően kialakított furatzáró elemet, és furatzáró elem tartalmaz első csatlakozási felülettel (316) rendelkező, az első furatba (307) az első csatlakozási felülettel (316) csatlakoztatható, a belső tér (401) öblítését lehetővé tevő második furattal (308) ellátott betételemet (306), és második csatlakozási felülettel (312) rendelkező, a második furatba (308) a második csatlakozási felülettel (312) csatlakoztatható záródugót (302). A találmány másrészt a fenti öblítőbetéttel (300) ellátott visszacsapó szelep. A találmány harmadrészt a fenti öblítőbetéttel (300) ellátott szerelvény előállítási eljárása.

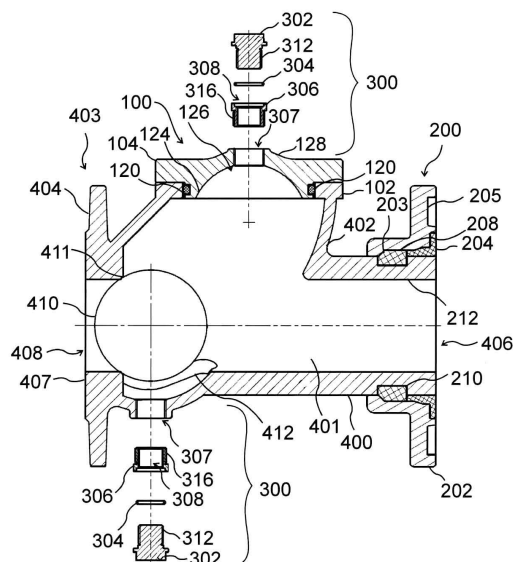

(51) F16L 55/115 (2006.01)

F16K 15/04 (2006.01)

(13) A1

(21) P 12 00167

(22) 2012.03.14.

(71) Hawle Szerelvénygyártó és Forgalmazó Kft., 2000 Szentendre, Dobogókői út 5. (HU)

(72) Balogh József, 1134 Budapest, Bulcsú u. 11/a III. em. 12. (HU)

Warga Lóránt, 2120 Dunakeszi, Kossuth Lajos u. 49/2. (HU)

Galambos Péter, 3528 Miskolc, Ganz Ábrahám út 19. (HU)

(54) **Lezáró eszköz és azzal ellátott visszacsapó szelep**

(74) dr. Kereszty Marcell, Gödölle, Kékes, Mészáros & Szabó Szabadalmi és Védjegy Iroda, 1024 Budapest, Keleti Károly u. 13/b (HU)

(57)

A találmány egyrészt lezáró eszköz (100) visszacsapó szelephez, amely tartalmaz a visszacsapó szelep kitérőcsonkjához (402) való csatlakozásra alkalmasan kialakított, nyílással ellátott alaprészt (102), a nyílás lefedésére alkalmas fedőrészt (104), a fedőrésznek (104) az alaprészhez (102) való rögzítésére alkalmas zárelemet (112), és az alaprészt (102) és a fedőrészt (104) egymáshoz csuklósan csatlakoztató csuklóelemet (105), és a lezáró eszközhöz (100) állandó kapcsolattal csatlakozó zárelemet (112). A találmány továbbá a fenti lezáró eszközzel ellátott visszacsapó szelep.

1. ábra

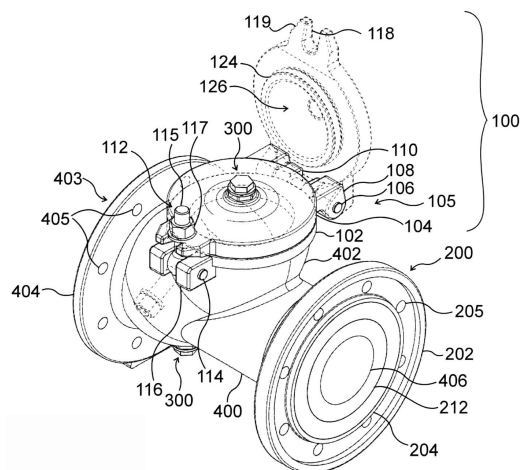



( 51 ) **F24H 7/00** (2006.01)

**F24H 7/02** (2006.01)

( 13 ) **A1**

( 21 ) **P 12 00134**

( 22 ) 2012.02.29.

( 71 ) Váradi Zsolt, 2030 Érd, Lóránd utca 21. (HU)

( 72 ) Váradi Zsolt, 2030 Érd, Lóránd utca 21. (HU)

( 54 ) **Megújuló energia gazdaságos alkalmazása**

( 57 )

A találmány egyes megújuló energiaforrások gazdaságos alkalmazását teszi lehetővé úgy, hogy (1) és/vagy (2) megújuló energiaforrás(ok) táplálják a (13) fűtőbetétet, amely a (3) hőszigetelt tárolóedényben lévő közeget felmelegítve az energiát felhasználásig hőben tárolja.

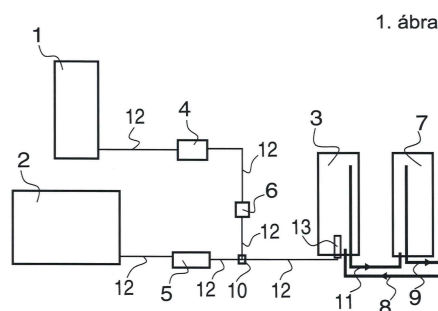

( 51 ) **F24J 2/00** (2006.01)

**F24J 3/00** (2006.01)

**H01L 31/00** (2006.01)

( 13 ) **A1**

( 21 ) **P 12 00189**

( 22 ) 2012.03.24.

( 71 ) Szegedi György Gyula, 9026 Győr, Ady E. u. 65. (HU)

( 72 ) Szegedi György Gyula, 9026 Győr, Ady E. u. 65. (HU)

( 54 ) **Napelem előtét**

( 57 )

Napfény előtét szerkezet, amely napfény vagy anyag jellegű hullám energia, rezgési energia sűrítését koncentrációját elősegítő eszköz. Egy külső, térbeli határoló (1) által nagy felületről felvett napfényt terelőkon (2) és koncentrátorokon (3) megfelelő közegen (6) átvezetve optimalizálja, irányát, energiatartalmát a felhasználás szempontjából növeli, javítja, és egy kisebb felületű belső hasznosító felület hasznosítójára, érzékelőjére, vagy továbbító felületére (4) koncentráltan rávetíti, -vezeti. Az eszköz közbenső fallal (5) vagy hátsó fallal, fal szerkezettel (8), akár szigeteléssel (7) is ellátható, amely által a szerkezet közvetlenül szigetelt határoló felületként, például épületek oldalsó és tetőhatároló építő elemeként is felhasználható.

1. ábra

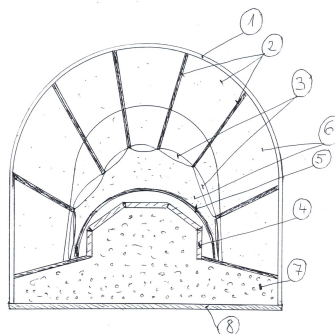

- ( 51 ) **F28D 1/047** (2006.01)  
 ( 13 ) **A1**  
 ( 21 ) **P 12 00021**  
 ( 22 ) 2012.01.12.  
 ( 71 ) GEA EGI Energiagazdálkodási Zrt., 1117 Budapest, Irinyi József u. 4-20., Science Park B ép. VI-VIII. em. (HU)
- ( 72 ) Szabó Zoltán 60%, 1014 Budapest, Tóth Árpád sétány 28. (HU)  
 Dancsuly András 40%, 2085 Pilisvörösvár, Rózsa u. 21. (HU)
- ( 54 ) **Hűtőrendszer**  
 ( 74 ) Kereszty Marcell, Gödölle, Kékes, Mészáros & Szabó Szabadalmi és Védjegy Iroda, 1024 Budapest, Keleti Károly u. 13/b (HU)
- ( 57 ) A találmány hűtőrendszer, amelynek nyomvonal mentén egymás mellett elrendezett, hűtőlevegő által hűtött hűtődeltái vannak. A hűtőrendszert az jellemzi, hogy csoportokba (22) rendezett hűtődeltákat tartalmaz, az egy csoportban (22) lévő hűtődelták egymással lényegében azonos orientációban, lényegében egyenes nyomvonal-szakaszt meghatározóan vannak elrendezve, és az egymás melletti csoportok (22) nyomvonal-szakaszai cikk-cakkos nyomvonalat (20) képeznek.

4. ábra

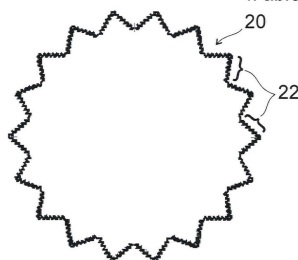

- ( 51 ) **F28F 1/10** (2006.01)  
**F28D 1/03** (2006.01)  
 ( 13 ) **A1**  
 ( 21 ) **P 12 00132**  
 ( 22 ) 2012.02.29.  
 ( 71 ) Plank László, 1023 Budapest, Árpád fejedelem útja 42-43. (HU)  
 ( 72 ) Plank László, 1023 Budapest, Árpád fejedelem útja 42-43. (HU)
- ( 54 ) **Panelcső**  
 ( 57 ) A találmány lényege abban van, hogy a panelcső (1, 2) egy olyan adott hosszúságra gyártott lapos cső, ahol a végek keresztmetszete ovál cső, míg a közte lévő rész benyomásokkal (7) több kisebb csatornára van osztva, úgy,

mint egy panel radiátorban, a benyomásokban ponthegeesztés (6) rögzíti a lemezeket, a széleken hosszvarrat (3).

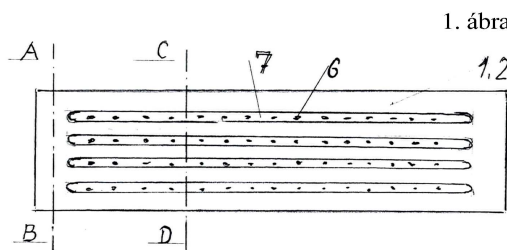

## G. SEKCIÓ - FIZIKA

- ( 51 ) **G02B 26/06** (2006.01)  
**H01K 1/42** (2006.01)  
**H01K 5/00** (2006.01)

( 13 ) **A1**

( 21 ) **P 11 00503**

( 22 ) 2011.09.13.

( 71 ) LRG Kft., 9026 Győr, Hédervári u. 78. (HU)

( 72 ) Gárdai József, 9083 Écs, Ady Endre u. 43. (HU)

( 54 ) **Fázistolás mentes LED technológiájú hűtőkamra világító test szerkezeti kialakítása**

( 57 )

A találmány tárgya egy fázistolás mentes LED technológiájú hűtőkamra világító test szerkezeti kialakítása, amely biztosítja azt, hogy  $-50\text{ }^{\circ}\text{C}$ -ig működik a berendezés az eredeti szobahőmérsékleten mért paramétereivel, közöttük az 5%-on belül maradó fázistolással. A megoldás nagymértékben ohmikus terhelést jelent a hálózaton, fázistolást nagyon kis mértékben végez (0.95-1 közötti). Ez teszi lehetővé, hogy a befoglaló szendvicsszerkezet a lehető legegyszerűbb mechanikai felépítést kövesse.

A találmány szerinti megoldásról kijelentik, hogy a hagyományos fényforrásokhoz képest innovatív megoldásokat tartalmaz és nem követi a más gyártók által használt kapcsolások elvét és szerkezeti megoldását:

- 50-90% megtakarítást ér el a felvett teljesítmény/leadott fénnyáram tekintetében,
- 5-35-szörös élettartam növekedés becsülhető,
- azonnali bekapcsolást tesz lehetővé (20-30 mSec),
- a kapcsolhatóság nem befolyásolja az élettartamot,
- nagymértékben ohmikus terhelést jelent a hálózaton, fázistolást nagyon kis mértékben végez (0.95-1 közötti).

A bejelentett szabadalom lényege, hogy a megvalósított elektronikus kapcsolást egy speciális szendvicsszerkezethez rögzíti, amely ez által hűtőkamrai körülmények között is gazdaságos, környezetbarát, újrafelhasználható, egyszerűen előállítható.

A szendvicsszerkezet felépítése:

- egy darabból álló hűtőborda,
- $50\text{ }^{\circ}\text{C}$ -ig alaktartó szilikontömítés,
- 6 mm vastag polikarbonát fedlap,
- a szendvicsszerkezetet összefogó alumínium pánt.

- ( 51 ) **G06F 17/28** (2006.01)  
**H04N 21/23** (2011.01)  
**H04N 21/237** (2011.01)

( 13 ) **A1**

( 21 ) **P 12 00159**

( 22 ) 2012.03.13.

( 71 ) Király József Attila, 1152 Budapest, Szöcs Áron u. 26. 1. em. 2. (HU)

( 72 ) Király József Attila, 1152 Budapest, Szöcs Áron u. 26. 1. em. 2. (HU)

**( 54 ) Hang és/vagy videó alapú valós idejű fordító rendszer audiovizuális eszközökhöz**

( 57 )

A találmány hang és/vagy videó alapú valós idejű fordító rendszer audiovizuális eszközökhöz (1), amely lehetővé teszi a hang és/vagy videó anyag valós idejű fordításának megtekintését és/vagy meghallgatását. A találmány lényege, hogy a hang és/vagy videó alapú valós idejű fordító rendszer audiovizuális eszközökhöz (1) internet segítségével egy, vagy több szerver (2) beavatkozásával lefordítja a kiválasztott nyelvre az adott szöveget, illetve televízió műsor szolgáltatás szolgáltatója (3) veszi igénybe a fordító rendszert és a már lefordított hang és/vagy videó anyagot jeleníti meg az audiovizuális eszközön (1), vagy az audiovizuális hang eszközökben (1) beépítve található az a szerkezet (4) ami a fordítást elvégzi.

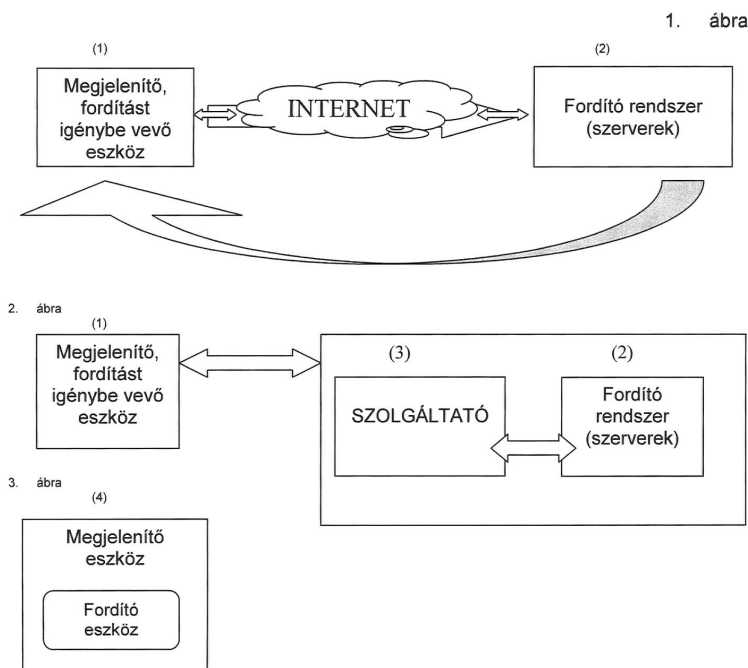

( 51 ) G06K 19/06 (2006.01)

G06K 19/07 (2006.01)

( 13 ) A1

( 21 ) P 12 00182

( 22 ) 2012.03.22.

( 71 ) LOGONEX Fejlesztő és Szolgáltató Bt., 1012 Budapest, Logodi u. 23. (HU)

( 72 ) dr. Kovács Oszkár 60%, 1012 Budapest, Logodi u. 23. (HU)

Kovács Levente 30%, 1012 Budapest, Logodi u. 23. (HU)

Antók Péter 10%, 1035 Budapest, Szel u. 17. (HU)

**( 54 ) Eljárás fizikai objektumok azonosítására és az azonosító adatok kezelésére, nyilvántartására, valamint eszközkészlet e célra**

( 74 ) Faber Miklós, ADVOPATENT Szabadalmi és Védjegy Iroda, 1011 Budapest, Fő u. 19. (HU)

( 57 )

A találmány tárgya eljárás fizikai objektumok azonosítására és az azonosító adatok kezelésére, nyilvántartására, amelynek során a fizikai objektumon az objektum azonosító adatait le-, illetve kiolvashatóan megjelenítő adathordozót helyeznek el, és az adatok kezelésére alkalmas adatfeldolgozó és nyilvántartó rendszert működtetünk. Az eljárás során többcélú hordozható beviteli egységgel egyrészt a fizikai objektum azonosító adatait gépi úton, automatikusan le-, illetve kiolvassák, másrészt egyben szintén automatikusan földrajzi elhelyezkedést leíró, önmagában ismert navigációs helymeghatározást is végeznek, a fizikai objektum azonosító

## Szabadalmi bejelentések közzététele

adatait és a navigációs helymeghatározó adatokat gépi úton rögzítik, a rögzített adatokat pedig adattovábbító hálózaton keresztül az adatfeldolgozó és nyilvántartó egységhez továbbítják.

A találmányhoz tartozik továbbá eszközkészlet az eljárás foganatosítására, amely eszközkészletnek a fizikai objektum (1) azonosító adatait leolvashatóan megjelenítő adathordozója (2), és a leolvasott adatok kezelésére alkalmas adatfeldolgozó egysége (6) van. Az eszközkészlet többcélú hordozható beviteli egységgel (3), valamint illesztő-vevő egységgel (5) van kiegészítve, ahol az illesztő-vevő egység (5) az adatfeldolgozó egységgel (6) van összekötésben, míg a többcélú beviteli egységnek (3) önmagában ismert műholdas navigációs hálózathoz illeszkedő helymeghatározó vevő aleggysége (3a), azonosító-jelcsoport fogadó aleggysége (3b), felügyeleti aleggysége (3c), valamint információtároló aleggysége (3d) és adattovábbító adóaleggysége (3e) van, az adathordozó (2) a többcélú beviteli egységgel (3) értékelhető azonosító-jelcsoporttal (2a) rendelkezik, a többcélú beviteli egység (3) pedig adattovábbító hálózat (4) útján van az adatfeldolgozó egység (6) illesztő-vevő egységével (5) összekötésben.

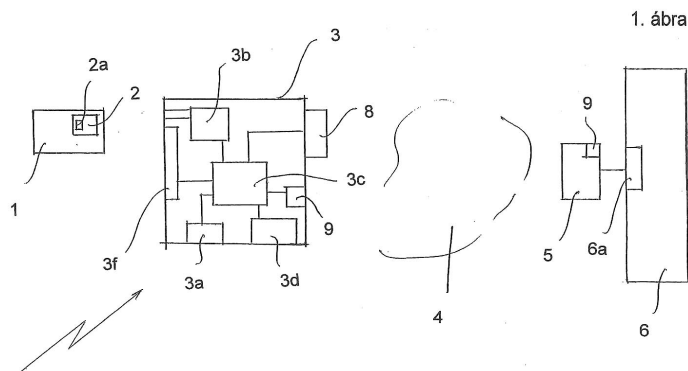

( 51 ) G06T 7/00 (2006.01)

G06M 11/04 (2006.01)

( 13 ) A1

( 21 ) P 12 00129

( 22 ) 2012.02.28.

( 71 ) Getitcognition Kft., 2890 Tata, Gyár u. 1. (HU)

Szent István Egyetem, 2100 Gödöllő, Páter Károly u. 1. (HU)

( 72 ) Tollonics Éva 1/6, 1157 Budapest, Nyírpalota u. 55. (HU)

Tóth Dénes 1/6, 2890 Tata, Újhegy dűlők 15397/2 (HU)

Kovács Zsolt 1/6, 2837 Vértesszőlős, Kavics u. 9. (HU)

dr. Csenki Zsolt Imre 15%, 6100 Kiskunfélegyháza, Molnár Béla u. 58. (HU)

dr. Urbányi Béla 15%, 2049 Diósd, Zöldfa u. 44. (HU)

Bakos Katalin 15%, 3100 Salgótarján, Zrínyi M. u. 17. (HU)

dr. Horváth Ákos 5%, 1037 Budapest, Mátyáshegyi u. 4. (HU)

( 54 ) Eljárás digitális kép kiválasztott részletei kiválasztott tulajdonságainak meghatározására

( 74 ) dr. Antalfy-Zsiros András, DANUBIA Szabadalmi és Jogi Iroda Kft., 1051 Budapest, Bajcsy-Zsilinszky út 16. (HU)

( 57 )

Egy digitális kép kiválasztott részletei kiválasztott tulajdonságainak meghatározására vonatkozó eljárás során egy vagy több tetszőleges formátumú elemezendő digitális képet egy közbenső tárban eltárolnak; a képet vagy a kép kiválasztott egy vagy több részletét az elemzés szempontjából szükségtelen részleteitől megfosztják, illetve a kép vagy a kép kiválasztott egy vagy több részletének az elemzés szempontjából lényeges részleteit kihangsúlyozzák; azt követően az elemezendő részt egy egy- vagy kétdimenziójú jelöléssel látják el; a jelöléshez legalább egy fizikai mennyiséget rendelnek hozzá; a kép vagy a kép kiválasztott részlete kiválasztott tulajdonságokkal rendelkező egy vagy több képpontját kijelölik; a kijelölt képpont vagy képpontok kiválasztott tulajdonságait átmenetileg eltárolják; az átmenetileg eltárolt képpont tulajdonságok alapján a képen vagy a kép kiválasztott részletén megtalálható többi, azonos vagy beállítható mértékben közelítő tulajdonságokkal rendelkező képpontot

## Szabadalmi bejelentések közzététele

meghatározzák; a kijelölt képpont kiválasztott tulajdonságaival azonos vagy azokhoz beállítható mértékben közelítő tulajdonságokkal rendelkező, kijelzett képpontok egy- vagy kétdimenziójú kiterjedését a jelöléssel összevetve mérik és adott esetben összesítik; a mért és adott esetben összesített kiterjedéseket az azokhoz a jelölés alapján hozzárendelt fizikai mennyiségekkel jellemzik és megjelenítik, és az így meghatározott többi képpontot a digitális kép vagy a kép kiválasztott részletének egyéb képpontjaitól vizuálisan megkülönböztethetően egy kijelzőn kijelzik.

( 51 ) G09B 21/00 (2006.01)

( 13 ) A1

( 21 ) P 12 00005

( 22 ) 2012.01.03.

( 71 ) Farkas György Géza, 1134 Budapest, Dózsa György út 152. (HU)

( 72 ) Farkas György Géza, 1134 Budapest, Dózsa György út 152. (HU)

( 54 ) **Karakterenkénti, szavankénti, mondatonkénti, fejezetenkénti szövegmozgást támogató egycellás mechatronikus Braille kijelző**

( 57 )

A találmány szerinti kijelző kompenzálja a szövegbeni helyi orientáció hiányát az egycellás kijelzőknél a karakterenkénti, szavankénti, mondatonkénti, fejezetenkénti szövegmozgató támogatásával, azáltal, hogy olvasásnál az olvasó ujj tenyéroldali tartományához képest lényeges relatív elmozdulást nem végző, jeladó kondenzátorfegyverzetekkel (9) ellátott alapteste (1), s annak sokszög keresztmetszetű süllyesztékében (2) játékkal elhelyezkedő, ugyanannyi szögű sokszög-keresztmetszetű, kijelzési és nyugalmi helyzet között mozgó Braille kijelző-pont-elemeket (5) hordozó, olvasó ujj ujjbegyével olvasásnál érintkezésben lévő, jeladó kondenzátorfegyverzetekkel (9) ellátott szövegvezérlő-egysége (6) egymáshoz gumyszerű-anyagú közdarabon (3) keresztül csatlakozik a játékrés (4) mentén.

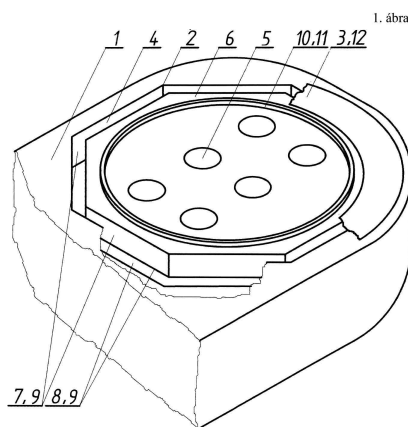

## H. SZEKCIÓ - VILLAMOSSÁG, ELEKTROMOSSÁG

( 51 ) H02J 5/00 (2006.01)

( 13 ) A1

( 21 ) P 12 00452

( 22 ) 2012.07.30.

( 71 ) Budapesti Műszaki és Gazdaságtudományi Egyetem, 1111 Budapest, Műegyetem rkp. 3-9. (HU)

( 72 ) Balázs Gergely György 70%, 1034 Budapest, Nagyszombat u. 25. (HU)

Horváth Miklós 15%, 1149 Budapest, Dongó u. 18. (HU)

dr. Schmidt István 15%, 1039 Budapest, Hunyadi u. 25. (HU)

**( 54 ) Vezérlő berendezések és vezérlési eljárások áramirányító eszközökhöz**

( 74 ) dr. Kereszty Marcell , Gödölle, Kékes, Mészáros & Szabó Szabadalmi és Védjegy Iroda, 1024 Budapest, Keleti Károly u. 13/b (HU)

( 57 )

A találmány egyrészt vezérlő berendezés váltakozó áramú hálózat (10) és egyenáramú hálózat (12) között egyenirányító és váltóirányító üzemmódra alkalmas áramirányító eszköz (62) vezérlésére, amely vezérlő berendezés tartalmaz a váltakozó áramú hálózathoz (10) csatlakoztatható hullámalak meghatározó eszközt, átviteli jelamplitúdót és az áramirányító eszköz (62) üzemmódját meghatározó, és az átviteli jelamplitúdót és az egyenáramú hálózat (12) árama előjelét az áramirányító eszköznek (62) bemenetként átadó szabályozó eszközt. A hullámalak meghatározó eszköz tartalmaz egyenirányítási hullámalakot meghatározó egyenirányítási hullámalak meghatározó eszközt és az egyenirányítási hullámalaktól eltérő váltóirányítási hullámalakot meghatározó váltóirányítási hullámalak meghatározó eszközt, és a vezérlő berendezés tartalmaz az egyenirányítási hullámalak meghatározó eszközhöz, a váltóirányítási hullámalak meghatározó eszközhöz és a szabályozó eszközhöz csatlakozó, kimenetén az üzemmódnak megfelelően az egyenirányítási hullámalakot vagy a váltóirányítási hullámalakot az áramirányító eszköznek (62) bemenetként átadó hullámalak választó eszközt (42). A találmány másrészt vezérlő berendezés váltakozó áramú hálózat (10) és egyenáramú hálózat (12) között váltóirányító üzemmódra alkalmas áramirányító eszköz vezérlésére (62). A találmány továbbá az áramirányító eszközök vezérlésére szolgáló vezérlési eljárásokra vonatkozik.

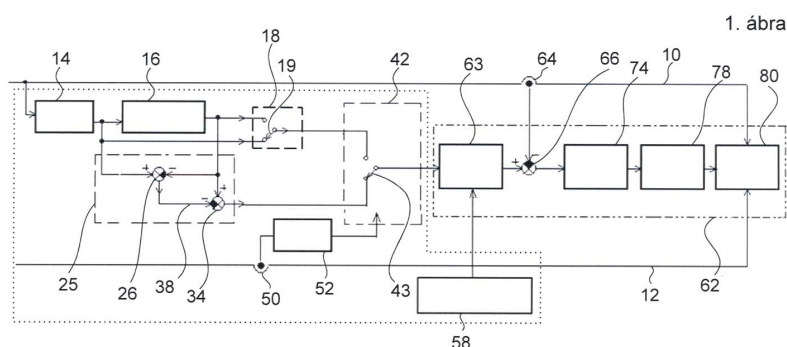

( 51 ) H02N 11/00 (2006.01)

( 13 ) A1

( 21 ) P 12 00190

( 22 ) 2012.03.24.

( 71 ) Karbuczky Zsolt András, 7500 Nagyatád, Kiszely László u. 6/A. fsz. 2. (HU)

( 72 ) Karbuczky Zsolt András, 7500 Nagyatád, Kiszely László u. 6/A. fsz. 2. (HU)

**( 54 ) Energiakicsatoló apparátus**

( 57 )

A találmány energiakicsatoló apparátus, amelynek bizonyos számú alkatrésze van, a „lelke” a kapcsoló-berendezés ki-be kapcsolgatja a feltranszformált feszültséget ez által feszültségtöbblet jelenik meg, amelyet kicsatolhatunk szűrőtaggal vagy anélkül, attól függően, hogy egyenáramot, vagy váltakozó áramot akarunk termelni. A szűrőtag, amely nagy kapacitású kondenzátorokból, és vasmagos tekercsből áll.

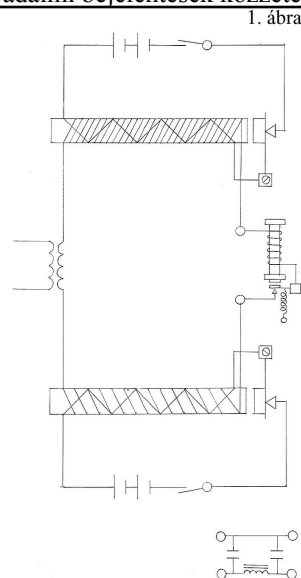

- ( 51 ) H04N 7/18 (2006.01)  
 G05B 21/00 (2006.01)  
 H04L 29/00 (2006.01)

( 13 ) A1

( 21 ) P 12 00130

( 22 ) 2012.02.28.

( 71 ) Szent István Egyetem, 2100 Gödöllő, Péter Károly u. 1. (HU)

( 72 ) dr. Hajdu Miklós 50%, 2600 Vác, Ady Endre sétány 8. (HU)

Kocsis Tamás 25%, 5900 Orosháza, Március 15 tér 14. (HU)

Bardócz Gábor 25%, 2040 Budaörs, Széchenyi István út 9. (HU)

( 54 ) **Készlet és eljárás építőipari beruházások irányítására**

( 74 ) Farkas Tamás, DANUBIA Szabadalmi és Jogi Iroda Kft., 1051 Budapest, Bajcsy-Zsilinszky út 16. (HU)

( 57 )

A találmány építőipari beruházások irányítására és ellenőrzésére szolgáló eljárásra és az eljárás megvalósítására alkalmas készletre vonatkozik, amelyben a beruházás kiviteli tervének elemeit elektronikus formában tartalmazó számítógép (11), valamint a számítógéphez (11) vezeték nélküli kapcsolattal csatlakoztatott érzékelők csoportja, és az érzékelők jelét továbbító jeladók (7) vannak elrendezve, és az érzékelők csoportjában legalább egy, jelek fogadására és továbbítására egyaránt alkalmas jeladóhoz (7) csatlakoztatott első kamera (5), mikrofon (3), helyzet-meghatározó egység (6), valamint második kamera (9), és egészségügyi felszerelés (10) van, továbbá a készletben fejhallgató (4), valamint a jeladók (7) jeleit a számítógéphez (11), és számítógépből (11) származó jelet a fejhallgatóhoz (4) vagy a második kamerához (9) továbbító, többcsatornás adó-vevő egység (8) van elrendezve.

3. ábra

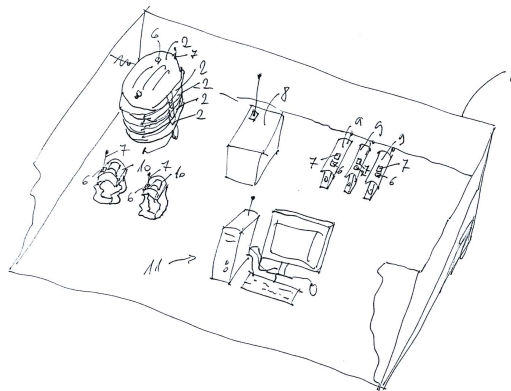



A rovat 42 darab közlést tartalmaz.

## Megadott szabadalmak

## A. SEKCIÓ - KÖZSZÜKSÉGLETI CIKKEK

- ( 51 ) **A01N 25/12** (2006.01)  
**A01N 37/50** (2006.01)  
**A01N 37/52** (2006.01)  
**A01N 43/40** (2006.01)  
**A01N 43/50** (2006.01)  
**A01N 43/54** (2006.01)  
**A01N 43/66** (2006.01)  
**A01N 47/04** (2006.01)  
**A01N 47/26** (2006.01)  
**A01N 47/28** (2006.01)  
**A01N 47/34** (2006.01)
- ( 13 ) **B1**
- ( 11 ) **229.211** 2013.08.26.
- ( 21 ) **P 02 01508**
- ( 22 ) 2000.12.26.
- ( 40 ) 2002.08.28
- ( 73 ) Nippon Soda Co., Ltd., Tokió, (JP)
- ( 72 ) Suzuki, Masahiro, Tokió, (JP)
- ( 54 ) **Szemcsés, vízben diszpergálható készítmények, és eljárás ezek előállítására**
- ( 30 ) 11/374957 1999.12.28 JP  
2000/57950 2000.02.29 JP
- ( 86 ) JP0009225
- ( 87 ) 0147355
- ( 74 ) dr. Kiss Ildikó, DANUBIA Szabadalmi és Védjegy Iroda Kft., 1051 Budapest, Bajcsy-Zs. út 16. (HU)
- 
- ( 51 ) **A01N 33/12** (2006.01)  
**A01N 65/00** (2006.01)  
**A61K 31/13** (2006.01)  
**A61K 39/385** (2006.01)
- ( 13 ) **B1**
- ( 11 ) **229.230** 2013.08.30.
- ( 21 ) **P 99 02055**
- ( 22 ) 1997.03.12.
- ( 40 ) 1999.12.28
- ( 73 ) Squires, Meryl, Barrington, Illinois, (US)
- ( 72 ) Squires, Meryl, Barrington, Illinois, (US)
- ( 54 ) **Gyógyászati készítmény Herpes simplex vírus és más fertőzések okozta megbetegedések kezelésére**
- ( 30 ) 08/646,988 1996.05.08 US
- ( 86 ) US9702468
- ( 87 ) 9811778
- ( 74 ) ifj. Szentpéteri Ádám szabadalmi ügyvivő S.B.G.& K. Szabadalmi Ügyvivői Iroda, 1062 Budapest, Andrássy út 113. (HU)

## Megadott szabadalmak

- 
- ( 51 ) **A23L 1/30** (2006.01)  
**A23L 1/302** (2006.01)  
**A61K 31/385** (2006.01)
- ( 13 ) **B1**
- ( 11 ) **229.165** 2013.08.05.
- ( 21 ) **P 01 02909**  
( 22 ) 1999.08.19.  
( 40 ) 2002.03.28  
( 73 ) SIGMA-TAU Industrie Farmaceutiche Riunite S.p.A., 00144 Roma, Viale Shakespeare 47 (IT)  
( 72 ) Cavazza, Claudio, Róma, (IT)
- ( 54 ) **Acetil-L-karnitint és alfa-liponsavat tartalmazó antioxidáns készítmény**  
( 30 ) RM98A000566 1998.09.01 IT  
( 86 ) IT9900268  
( 87 ) 0011968  
( 74 ) DANUBIA Szabadalmi és Jogi Iroda Kft., 1051 Budapest, Bajcsy-Zsilinszky út 16. (HU)
- 
- ( 51 ) **A47J 31/06** (2006.01)  
**A47J 31/24** (2006.01)  
**A47J 31/44** (2006.01)
- ( 13 ) **B1**
- ( 11 ) **229.202** 2013.08.14.
- ( 21 ) **P 02 02871**  
( 22 ) 2000.09.28.  
( 40 ) 2002.12.28  
( 73 ) Société des Produits NESTLÉ S.A., Vevey, (CH)  
( 72 ) Yoakim, Alfred, St-Légier, (CH)  
Stieger, Mischa, St.-Gallen, (CH)
- ( 54 ) **Kávéfőző géphez való tartály folyadék emulgeálására, valamint egy ilyen tartályt tartalmazó kávéfőző gép**  
( 30 ) 99120443.9 1999.10.14 EP  
( 86 ) EP0009511  
( 87 ) 0126520  
( 74 ) Sipos József, DANUBIA Szabadalmi és Jogi Iroda Kft., 1051 Budapest, Bajcsy-Zsilinszky út 16. (HU)
- 
- ( 51 ) **A61J 1/14** (2006.01)  
**A61J 1/00** (2006.01)  
**A61J 1/10** (2006.01)  
**A61J 1/20** (2006.01)
- ( 13 ) **B1**
- ( 11 ) **229.203** 2013.08.14.
- ( 21 ) **P 01 03852**  
( 22 ) 1999.09.21.  
( 40 ) 2002.02.28  
( 73 ) FRESENIUS KABI AB, SE Uppsala, (SE)  
( 72 ) Andersson, Gunnar, Sollentuna, (SE)  
Petterson, Bert, Vallentuna, (SE)
- ( 54 ) **Összeállítás egészségügyi folyadék tárolására és bejuttatására**  
( 30 ) 9803209-7 1998.09.22 SE  
60/101,604 1998.09.24 US  
( 86 ) EP9906976
-

---

( 87 ) 0016729

( 74 ) Szabó Zsolt, DANUBIA Szabadalmi és Védjegy Iroda Kft., 1051 Budapest, Bajcsy-Zs. út 16. (HU)

---

( 51 ) **A61K 7/06** (\_\_\_\_.\_\_\_\_)

**A61K 7/50** (\_\_\_\_.\_\_\_\_)

( 13 ) **B1**

( 11 ) **229.191** 2013.08.07.

( 21 ) **P 99 04637**

( 22 ) 1997.09.16.

( 40 ) 2000.05.29

( 73 ) UNILEVER N.V.,, Rotterdam, (NL)

( 72 ) Finel, Christophe Michel, Compiègne, (FR)

Gibson, Walter Thomas, Tranporley, Cheshire, (GB)

Hague, Jonathan David, South Wirral, Cheshire, (GB)

( 54 ) **Sampon**

( 30 ) 9619761.1 1996.09.23 GB

( 86 ) EP9705176

( 87 ) 9813011

( 74 ) dr. Vitális László, DANUBIA Szabadalmi és Védjegy Iroda Kft., 1051 Budapest, Bajcsy-Zs. út 16. (HU)

---

( 51 ) **A61K 7/20** (\_\_\_\_.\_\_\_\_)

**A61K 7/30** (\_\_\_\_.\_\_\_\_)

**A61K 7/48** (\_\_\_\_.\_\_\_\_)

( 13 ) **B1**

( 11 ) **229.212** 2013.08.26.

( 21 ) **P 98 01365**

( 22 ) 1996.02.23.

( 40 ) 1998.12.28

( 73 ) Ardoz Pharma Holding I B.V., Leiden, (NL)

( 72 ) van den Bosch, Willem Frederik, Oegstgeest, (NL)

( 54 ) **Készítmény fogak fehérítésére vagy bőrpanaszok és nyálkahártya-membrán rendellenességek kezelésére**

( 30 ) 9500373 1995.02.24 NL

( 86 ) NL9600091

( 87 ) 9625916

( 74 ) DANUBIA Szabadalmi és Védjegy Iroda Kft., 1051 Budapest, Bajcsy-Zs. út 16. (HU)

---

( 51 ) **A61K 9/22** (2006.01)

**A61K 31/167** (2006.01)

**A61K 31/192** (2006.01)

**A61K 31/451** (2006.01)

**A61K 31/616** (2006.01)

**A61K 47/10** (2006.01)

**A61K 47/30** (2006.01)

**A61K 47/38** (2006.01)

( 13 ) **B1**

( 11 ) **229.152** 2013.08.05.

( 21 ) **P 00 03691**

( 22 ) 1998.07.21.

( 40 ) 2001.04.28

---

- 
- ( 73 ) Ethypharm, Houdan, (FR)  
 ( 72 ) Chauveau, Charles, Valbonne, (FR)  
 Gendrot, Edouard, Garnay, (FR)  
 Demichelis, Alain Gilles, Grasse, (FR)  
 Nouri, Noureddine, Vallauris, (FR)  
**( 54 ) Gyorsan széteső, többrészes tabletták**  
 ( 30 ) 97/09233 1997.07.21 FR  
 ( 86 ) FR9801601  
 ( 87 ) 9904763  
 ( 74 ) dr. Valyon Józsefné, DANUBIA Szabadalmi és Védjegy Iroda Kft., 1051 Budapest, Bajcsy-Zs. út 16. (HU)
- 

- ( 51 ) **A61K 9/28** (2006.01)  
**A61K 31/44** (2006.01)  
**( 13 ) B1**  
**( 11 ) 229.154** 2013.08.05.  
**( 21 ) P 00 02182**  
 ( 22 ) 1998.05.18.  
 ( 40 ) 2002.05.28  
 ( 73 ) AstraZeneca AB, Södertälje, Södertälje, (SE)  
 ( 72 ) Erickson, Magnus, Mölndal, (SE)  
 Josefsson, Lars, Mölndal, (SE)  
**( 54 ) Omeprazol gyógyszerészeti formulációja**  
 ( 30 ) 9702000-2 1997.05.28 SE  
 ( 86 ) SE9800922  
 ( 87 ) 9853803  
 ( 74 ) Ráthonyi Zoltán, S.B.G. & K. Budapesti Nemzetközi Szabadalmi Iroda, 1062 Budapest, Andrásy út 113. (HU)
- 

- ( 51 ) **A61K 31/00** (2006.01)  
**A61P 35/00** (2006.01)  
**( 13 ) B1**  
**( 11 ) 229.186** 2013.08.07.  
**( 21 ) P 01 03557**  
 ( 22 ) 1999.08.27.  
 ( 40 ) 2002.01.28  
 ( 73 ) Nerviano Medical Sciences S.r.l., Nerviano, Viale Pasteur, 10 (IT)  
 ( 72 ) Pacciarini, Maria Adele, Milánó, (IT)  
 Valota, Olga, Legnano, (IT)  
 Kerr, David, Birmingham, West Midlands, (GB)  
**( 54 ) Antraciklin-származék alkalmazása májtumor kezelésére**  
 ( 30 ) 9820012.4 1998.09.14 GB  
 ( 86 ) EP9906298  
 ( 87 ) 0015203  
 ( 74 ) Derzsi Katalin, S.B.G. & K. Budapesti Nemzetközi Szabadalmi Iroda, 1062 Budapest, Andrásy út 113. (HU)
- 

- ( 51 ) **A61K 31/138** (2006.01)  
**A61K 31/00** (2006.01)  
**A61K 45/06** (2006.01)  
**A61P 15/00** (2006.01)  
**( 13 ) B1**
-

- 
- ( 11 ) **229.150** 2013.08.05.  
 ( 21 ) **P 02 02687**  
 ( 22 ) 2000.08.22.  
 ( 40 ) 2002.12.28  
 ( 73 ) APBI Holdings, LLC, Wilmington, North Carolina, (US)  
 ( 72 ) Thor, Karl Bruce, Morrisville, North Carolina, (US)  
 ( 54 ) **Gyorsan ható szelektív szerotonin-újrafelvételt gátlókat alkalmazó eljárások nemi működési zavarok kezelésére**  
 ( 30 ) 60/152,435 1999.09.03 US  
 ( 86 ) US0020788  
 ( 87 ) 0117521  
 ( 74 ) ifj. Szentpéteri Ádám, S.B.G. & K. Szabadalmi és Ügyvédi Irodák, 1062 Budapest, Andrassy út 113. (HU)
- 

- ( 51 ) **A61K 31/155** (2006.01)  
**A61P 17/02** (2006.01)  
 ( 13 ) **B1**  
 ( 11 ) **229.205** 2013.08.15.  
 ( 21 ) **P 03 02038**  
 ( 22 ) 2001.05.23.  
 ( 40 ) 2003.09.29  
 ( 73 ) Centre National de la Recherche Scientifique, Párizs, (FR)  
 ( 72 ) Potier, Pierre Jean-Paul, Párizs, (FR)  
 Sasaki, Nobumichi-André, Les Ulis, (FR)  
 I/Achib, Maria Conception, Gif-sur-Yvette, (FR)  
 Franck, Gisèle, Cachan, (FR)  
 Thal, Claude, Sceaux, (FR)  
 Bakala, Joanna, Saint-Mandé, (FR)  
 ( 54 ) **Biguanidszármazékok alkalmazása hegesevést elősegítő gyógyszerek előállítására**  
 ( 30 ) 00/06798 2000.05.26 FR  
 ( 86 ) FR0101598  
 ( 87 ) 0191696  
 ( 74 ) Baranyi Éva, DANUBIA Szabadalmi és Védjegy Iroda Kft., 1051 Budapest, Bajcsy-Zs. út 16. (HU)
- 

- ( 51 ) **A61K 31/205** (2006.01)  
**A61P 13/12** (2006.01)  
 ( 13 ) **B1**  
 ( 11 ) **229.185** 2013.08.07.  
 ( 21 ) **P 02 02314**  
 ( 22 ) 2000.07.25.  
 ( 40 ) 2002.10.28  
 ( 73 ) SIGMA-TAU Industrie Farmaceutiche Riunite S.p.A., 00144 Roma, Viale Shakespeare 47 (IT)  
 ( 72 ) Cavazza, Claudio, Róma, (IT)  
 ( 54 ) **Acetil-L-karnitin és propionil-L-karnitin keverékek kóros veseműködés és vesebetegségek megelőzésére és kezelésére**  
 ( 30 ) RM99A000483 1999.07.28 IT  
 ( 86 ) IT0000313  
 ( 87 ) 0107039  
 ( 74 ) DANUBIA Szabadalmi és Jogi Iroda Kft., 1051 Budapest, Bajcsy-Zsilinszky út 16. (HU)
-

## Megadott szabadalmak

- 
- ( 51 ) **A61K 31/205** (2006.01)  
**A61K 31/415** (2006.01)  
**A61K 31/485** (2006.01)  
**A61K 31/519** (2006.01)  
**A61K 31/557** (2006.01)  
**A61P 15/10** (2006.01)
- ( 13 ) **B1**
- ( 11 ) **229.214** 2013.08.26.
- ( 21 ) **P 04 02062**
- ( 22 ) 2002.12.04.
- ( 40 ) 2005.02.28
- ( 73 ) Sigma-Tau Industrie Farmaceutiche Riunite S.p.A., Róma, (IT)
- ( 72 ) Koverech, Aleardo, Pomezia, (IT)  
Lenzi, Andrea, Róma, (IT)
- ( 54 ) **Propinil-L-karnitint és további hatóanyagokat tartalmazó kombinációs készítmény alkalmazása merevedési zavar kezelésére**
- ( 30 ) RM2001A000708 2001.12.04 IT
- ( 86 ) IT0200758
- ( 87 ) 03047563
- ( 74 ) dr. Molnár István, DANUBIA Szabadalmi és Védjegy Iroda Kft., 1051 Budapest, Bajcsy-Zs. út 16. (HU)
- 

- ( 51 ) **A61K 31/4174** (2006.01)  
**A61P 25/20** (2006.01)
- ( 13 ) **B1**
- ( 11 ) **229.162** 2013.08.05.
- ( 21 ) **P 01 01498**
- ( 22 ) 1999.03.31.
- ( 40 ) 2002.03.28
- ( 73 ) Orion Corp., Espoo, (FI)  
Abbott Laboratories, 60064 Abbott Park, Illinois, (US)
- ( 72 ) Aantaa, Ricu, Turku, (FI)  
Bachand, Romeo, Mundelein, Illinois, (US)  
Heinonen, Esa, Turku, (FI)
- ( 54 ) **Dexmedetomidin nyugtatószerként történő alkalmazása intenzív osztályon**
- ( 30 ) 60/080,287 1998.04.01 US  
60/110,944 1998.12.04 US
- ( 86 ) FI9900266
- ( 87 ) 9949854
- ( 74 ) Schläfer László, DANUBIA Szabadalmi és Védjegy Iroda Kft., 1051 Budapest, Bajcsy-Zs. út 16. (HU)
- 

- ( 51 ) **A61K 31/44** (2006.01)
- ( 13 ) **B1**
- ( 11 ) **229.219** 2013.08.26.
- ( 21 ) **P 96 03014**
- ( 22 ) 1996.01.26.
- ( 40 ) 1998.03.30
- ( 73 ) Laboratorios del Dr. Esteve, S.A., Barcelona, (ES)
- ( 72 ) Ballester Rodes, Montserrat, Barcelona, (ES)  
van Boven, Marinus, Tiana, (ES)
-

**( 54 ) Savas közegben bomlékony benzimidazolszármazékot tartalmazó új, stabilizált galenusi gyógyszerkészítmények és előállításuk**

( 30 ) P 9500181 1995.02.01 ES

( 86 ) ES9600013

( 87 ) 9623500

( 74 ) Mészáros Enikő, Gödölle,Kékes,Mészáros &amp; Szabó Szabadalmi és Védjegy Iroda, 1024 Budapest, Keleti Károly u. 13/b (HU)

**( 51 ) A61K 31/44** (2006.01)**A61K 31/415** (2006.01)**A61K 31/445** (2006.01)**A61K 31/47** (2006.01)**A61K 31/495** (2006.01)**A61K 31/52** (2006.01)**A61K 31/55** (2006.01)**C07D223/16** (2006.01)**C07D233/56** (2006.01)**C07D233/64** (2006.01)**C07D235/18** (2006.01)**C07D235/22** (2006.01)**C07D243/14** (2006.01)**C07D401/12** (2006.01)**C07D401/14** (2006.01)**C07D403/12** (2006.01)**C07D413/12** (2006.01)**C07D417/12** (2006.01)**C07D487/00** (2006.01)**( 13 ) B1****( 11 ) 229.221** 2013.08.26.**( 21 ) P 99 03769**

( 22 ) 1997.10.01.

( 40 ) 2000.03.28

( 73 ) SmithKline Beecham Corp., Philadelphia, Pennsylvania, (US)

( 72 ) Callahan, James Francis, Philadelphia, Pennsylvania, (US)

Cousins, Russell Donovan, Oxford, Pennsylvania, (US)

Keenan, Richard McCulloch, Malvern, Pennsylvania, (US)

Kwon, Chet, King of Prussia, Pennsylvania, (US)

Miller, William Henry, Schwenksville, Pennsylvania, (US)

Uzinkas, Irene Nijole, Villanova, Pennsylvania, (US)

**( 54 ) Vitronektin receptor antagonisták**

( 30 ) 60/027,320 1996.10.02 US

60/043,776 1997.04.11 US

( 86 ) US9718001

( 87 ) 9814192

( 74 ) Derzsi Katalin, S.B.G. &amp; K. Budapesti Nemzetközi Szabadalmi Iroda, 1062 Budapest, Andrásy út 113. (HU)

**( 51 ) A61K 31/4439** (2006.01)**A61K 47/02** (2006.01)**A61K 47/32** (2006.01)



- 
- C07D401/12** (2006.01)  
**( 13 ) B1**  
**( 11 ) 229.213** 2013.08.26.  
**( 21 ) P 02 03333**  
( 22 ) 2000.10.19.  
( 40 ) 2003.02.28  
( 73 ) Eisai R&D Management Co., Ltd., Bunkyo-ku, Tokyo, 6-10, Koishikawa 4-chome, (JP)  
( 72 ) Ukai, Koji, Gifu, (JP)  
Fujioka, Satoshi, Aichi, (JP)  
Mizuno, Mitsuru, Aichi, (JP)  
Yokoyama, Makoto, Aichi, (JP)  
Aoki, Shigeru, Gifu, (JP)  
Kawamura, Masao, Saitama, (JP)  
**( 54 ) Eljárás benzimidazol-alapú vegyületek stabilizálására**  
( 30 ) 11/298063 1999.10.20 JP  
( 86 ) JP0007285  
( 87 ) 0128559  
( 74 ) Schläfer László, DANUBIA Szabadalmi és Védjegy Iroda Kft., 1051 Budapest, Bajcsy-Zs. út 16. (HU)
- 

- ( 51 ) A61K 31/496** (2006.01)  
**C07F 9/06** (2006.01)  
**( 13 ) B1**  
**( 11 ) 229.226** 2013.08.26.  
**( 21 ) P 02 04405**  
( 22 ) 2001.01.16.  
( 40 ) 2003.05.28  
( 73 ) Eisai R&D Management Co., Ltd., 112-8088 Tokyo, 6-10, Koishikawa 4-chome, Bunkyo-ku (JP)  
( 72 ) Ueda, Yasutsugu, Clinton, Connecticut, (US)  
Matiskella, John D., Wallingford, Connecticut, (US)  
Golik, Jerzy, Southington, Connecticut, (US)  
Hudyma, Thomas W., Durham, Connecticut, (US)  
Chen, Chung-Pin, Madison, Connecticut, (US)  
**( 54 ) Azol-vegyületek vízdíszítő prodrugjai**  
( 30 ) 60/177,169 2000.01.20 US  
60/249,969 2000.11.20 US  
( 86 ) US0101284  
( 87 ) 0152852  
( 74 ) Ráthonyi Zoltán S.B.G.& K. Szabadalmi Ügyvivő Iroda, 1062 Budapest, Andrásy út 113. (HU)
- 

- ( 51 ) A61K 31/5415** (2006.01)  
**A61K 9/08** (2006.01)  
**( 13 ) B1**  
**( 11 ) 229.184** 2013.08.07.  
**( 21 ) P 03 00854**  
( 22 ) 2001.06.19.  
( 40 ) 2003.08.28  
( 73 ) Boehringer Ingelheim Vetmedica GmbH, Ingelheim/Rhein, (DE)  
( 72 ) Daneck, Klaus, Biberach, (DE)  
Folger, Martin Andreas, Ingelheim/Rhein, (DE)
-

---

Hassel, Bernhard, Ingelheim/Rhein, (DE)

Henke, Stefan, Gau-Odernheim, (DE)

Kroff, Hans-Jürgen, Schoenberg, (DE)

Kruss, Bernd, Hochdorf, (DE)

dr. Prox, Axel, Warthausen, (DE)

**( 54 ) Magas koncentrációjú stabil meloxicam oldatok**

( 30 ) 100 30 345.5 2000.06.20 DE

( 86 ) EP0106904

( 87 ) 0197813

( 74 ) Ráthonyi Zoltán, S.B.G.& K. Szabadalmi Ügyvivő Iroda, 1062 Budapest, Andrásy út 113. (HU)

---

**( 51 ) A61K 33/00** (2006.01)

**A61K 31/70** (2006.01)

**A61P 17/02** (2006.01)

**( 13 ) B1**

**( 11 ) 229.223** 2013.08.28.

**( 21 ) P 08 00660**

( 22 ) 2008.11.10.

( 40 ) 2010.12.28

( 73 ) Spak Éva Olga, 3922 Taktaharkány, Gépállomás 1/b (HU)

( 72 ) Spak Éva Olga, 3922 Taktaharkány, Gépállomás 1/b (HU)

**( 54 ) Lábszárfehély, valamint felfekvés kezelésére alkalmazott készítmény**

( 74 ) Kormos Ágnes, egyéni szabadalmi ügyvivő, 1132 Budapest, Váci út 66. (HU)

---

**( 51 ) A61K 35/22** (2006.01)

**A61K 38/22** (2006.01)

**( 13 ) B1**

**( 11 ) 229.187** 2013.08.07.

**( 21 ) P 04 02194**

( 22 ) 2002.11.27.

( 40 ) 2005.02.28

( 73 ) Abbott Products GmbH, 30173 Hannover, Hans-Böckler Allee 20 (DE)

( 72 ) dr. Rasche, Heinz-Helmer, Burgdorf, (DE)

Rupp, Olaf, Auhagen, (DE)

**( 54 ) Eljárás ösztrogének kinyerésére kancavizelethől**

( 30 ) 101 59 161.6 2001.12.01 DE

( 86 ) EP0213343

( 87 ) 03048183

( 74 ) dr. Jalsovszky Györgyné ügyvéd, 1111 Budapest, Egry József u. 40. fsz.1. (HU)

---

**( 51 ) A61K 38/15** (2006.01)

**( 13 ) B1**

**( 11 ) 229.229** 2013.08.30.

**( 21 ) P 03 02880**

( 22 ) 2002.01.21.

( 40 ) 2003.12.29

( 73 ) Bayer Intellectual Property GmbH, 40789 Monheim, Alfred-Nobel-Strasse 10 (DE)

( 72 ) Kalbe, Jochen, Leichlingen, (DE)

Traebel, Michael, Köln, (DE)

---

---

Harder, Achim, Köln, (DE)

von Samson-Himmelstjerna, Georg, Solingen, (DE)

**( 54 ) Egy ciklusos depszipeptid javított aktivitással rendelkező kristályos formája**

( 30 ) 101 04 362.7 2001.02.01 DE

( 86 ) EP0200541

( 87 ) 02066048

( 74 ) DANUBIA Szabadalmi és Jogi Iroda Kft., 1051 Budapest, Bajcsy-Zsilinszky út 16. (HU)

---

**( 51 ) A61K 39/395** (2006.01)

**A61K 38/17** (2006.01)

**A61K 48/00** (2006.01)

**A61P 9/10** (2006.01)

**( 13 ) B1**

**( 11 ) 229.164** 2013.08.05.

**( 21 ) P 03 03306**

( 22 ) 2002.01.28.

( 40 ) 2004.01.28

( 73 ) Laboratoires Serono SA, 1267 Coinsins, Vaud, Centre Industriel (CH)

( 72 ) Dinarello, Charles, Boulder, Colorado, (US)

Pomerantz, Benjamin, Denver, Colorado, (US)

Reznikov, Leonid, Denver, Colorado, (US)

Harken, Alden, Littleton, Colorado, (US)

Chvatchko, Yolande, Confignon, (CH)

**( 54 ) Szívbetegségek megelőzésére és kezelésére alkalmazható IL-18 inhibitorok**

( 30 ) 01101959.3 2001.01.29 EP

( 86 ) EP0200844

( 87 ) 02060479

( 74 ) DANUBIA Szabadalmi és Jogi Iroda Kft., 1051 Budapest, Bajcsy-Zsilinszky út 16. (HU)

---

**( 51 ) A61K 45/06** (2006.01)

**A61K 9/20** (2006.01)

**A61K 9/26** (2006.01)

**A61K 31/44** (2006.01)

**A61K 33/08** (2006.01)

**A61K 33/10** (2006.01)

**( 13 ) B1**

**( 11 ) 229.153** 2013.08.05.

**( 21 ) P 99 04024**

( 22 ) 1996.12.20.

( 40 ) 2000.05.29

( 73 ) AstraZeneca AB, Södertälje, Södertälje, (SE)

( 72 ) Depui, Helene, Göteborg, (SE)

Hallgren, Agneta, Mölndal, (SE)

**( 54 ) Protonpumpa inhibitorot és antacid szert vagy alginátot tartalmazó orális gyógyszeradagolási formák**

( 30 ) 9600071-6 1996.01.08 SE

( 86 ) SE9601737

( 87 ) 9725066

( 74 ) Ráthonyi Zoltán S.B.G. & K. Budapesti Nemzetközi Szabadalmi Iroda, 1062 Budapest, Andrássy út 113. (HU)

---

## Megadott szabadalmak

- 
- ( 51 ) **A61K 51/04** (2006.01)  
 ( 13 ) **B1**  
 ( 11 ) **229.160** 2013.08.05.  
 ( 21 ) **P 03 03151**  
 ( 22 ) 2002.02.15.  
 ( 40 ) 2003.12.29  
 ( 73 ) Sigma-Tau Industrie Farmaceutiche Rinnite S.p.A., Róma, (IT)  
 ( 72 ) Paganelli, Giovanni, Milánó, (IT)  
 Chinol, Marco, Milánó, (IT)  
 Ginanneschi, Mauro, Firenze, (IT)  
 ( 54 ) **Biotin aminoszármazékai és ezek makrociklusos kelátképző szerekkel képzett konjugátumai**  
 ( 30 ) RM01A000079 2001.02.16 IT  
 ( 86 ) IT0200091  
 ( 87 ) 02066075  
 ( 74 ) Kmethy Boglárka, DANUBIA Szabadalmi és Védjegy Iroda Kft., 1051 Budapest, Bajcsy-Zs. út 16. (HU)
- 

- ( 51 ) **A61M 15/00** (2006.01)  
**A61M 16/00** (2006.01)  
 ( 13 ) **B1**  
 ( 11 ) **229.192** 2013.08.09.  
 ( 21 ) **P 04 01879**  
 ( 22 ) 2002.10.17.  
 ( 40 ) 2005.05.30  
 ( 73 ) Piramal Critical Care, Inc., 14127 New York, 50 Cobham Drive, Orchard Park (US)  
 ( 72 ) jr. Burns, William H., Orchard Park, New York, (US)  
 McNeirney, John C., Fairburn, Georgia, (US)  
 Terrell, Ross C., Phillipsburg, New Jersey, (US)  
 ( 54 ) **Gyógyszeradagoló rendszer éber állapotban történő nyugtatáshoz**  
 ( 30 ) 60/330,063 2001.10.17 US  
 ( 86 ) US0233190  
 ( 87 ) 03033048  
 ( 74 ) ADVOPATENT Szabadalmi és Védjegy Iroda, 1011 Budapest, Fő u. 19. (HU)
- 

- ( 51 ) **A63B 21/068** (2006.01)  
**A63B 23/00** (2006.01)  
 ( 13 ) **B1**  
 ( 11 ) **229.168** 2013.08.05.  
 ( 21 ) **P 08 00139**  
 ( 22 ) 2008.03.03.  
 ( 40 ) 2009.09.28  
 ( 73 ) Becsey László, 6722 Szeged, Szentháromság u. 48. (HU)  
 ( 72 ) Becsey László, 6722 Szeged, Szentháromság u. 48. (HU)  
 ( 54 ) **Testedző készülék**  
 ( 74 ) S.B.G. & K. Szabadalmi Ügyvivői Iroda, 1062 Budapest, Andrásy út 113. (HU)
- 

## B. SZEKCIÓ - IPARI MŰVELETEK ÁLTALÁBAN ÉS SZÁLLÍTÁS

- 
- ( 51 ) **B01D 45/12** (2006.01)
-

## Megadott szabadalmak

- 
- B01J 8/00** (2006.01)  
**B04C 5/04** (2006.01)  
**F23C 10/10** (2006.01)  
**F23J 15/02** (2006.01)
- ( 13 ) B1**  
**( 11 ) 229.183** 2013.08.07.  
**( 21 ) P 03 00468**  
( 22 ) 2001.04.06.  
( 40 ) 2003.06.30  
( 73 ) Foster Wheeler Energia Oy, Helsinki, (FI)  
( 72 ) Hyppänen, Timo, Karhula, (FI)
- ( 54 ) Eljárás és berendezés részecskék szeparálására forró gázoktól**  
( 30 ) 20000832 2000.04.07 FI  
( 86 ) FI0100337  
( 87 ) 0176722  
( 74 ) Szabó Zsolt, DANUBIA Szabadalmi és Védjegy Iroda Kft., 1051 Budapest, Bajcsy-Zs. út 16. (HU)
- 
- ( 51 ) B01J 2/16** (2006.01)  
**B01J 8/24** (2006.01)  
**B01J 8/34** (2006.01)
- ( 13 ) B1**  
**( 11 ) 229.180** 2013.08.07.  
**( 21 ) P 02 03497**  
( 22 ) 2000.12.04.  
( 40 ) 2003.02.28  
( 73 ) Yara International ASA, Oslo, (NO)  
( 72 ) Ingels, Rune, Stathelle, (NO)  
Vanmarcke, Luc, Lembeke, (BE)  
Nevejans, Rudy, Assenede, (BE)  
Elderson, Roeland, Axel, (NL)  
Klonteig, Jon Gunstein, Skien, (NO)
- ( 54 ) Osztályozó, fluidágyas granuláló berendezés és eljárás oldat, iszap, olvadék, emulzió, szuszpenzió vagy szilárd anyagok osztályozott méretű szemcsékké történő fluidágyas granulálására**  
( 30 ) 1999 6227 1999.12.15 NO  
( 86 ) NO0000410  
( 87 ) 0143861  
( 74 ) dr. Harangozó Gábor, DANUBIA Szabadalmi és Védjegy Iroda Kft., 1051 Budapest, Bajcsy-Zs. út 16. (HU)
- 
- ( 51 ) B23K 26/00** (2006.01)  
**B26F 1/26** (2006.01)  
**D04H 1/46** (2006.01)
- ( 13 ) B1**  
**( 11 ) 229.143** 2013.08.05.  
**( 21 ) P 99 01930**  
( 22 ) 1996.02.22.  
( 40 ) 1999.09.28  
( 73 ) McNeil-PPC, Inc., Skillman, New Jersey, (US)  
( 72 ) Breitkopf, Stephen, North Brunswick, New Jersey, (US)  
Kelly, William G., Middlesex, New Jersey, (US)
-

James, William A., Pennington, New Jersey, (US)

**( 54 ) Eljárás perforált tartóelem kialakítására**

( 30 ) 08/574,252 1995.12.18 US

( 86 ) US9602728

( 87 ) 9722434

( 74 ) Nagyné Ficza Mariann, DANUBIA Szabadalmi és Védjegy Iroda Kft., 1051 Budapest, Bajcsy-Zs. út 16. (HU)

( 51 ) **B24D 7/12** (2006.01)**B24D 7/10** (2006.01)**B24D 11/00** (2006.01)( 13 ) **B1**( 11 ) **229.209** 2013.08.24.( 21 ) **P 03 02584**

( 22 ) 2001.11.14.

( 40 ) 2003.11.28

( 73 ) Saint-Gobain Abrasives, Inc., Worcester, Massachusetts, (US)

( 72 ) Conley, Karen M., Amesbury, Massachusetts, (US)

Hammarstrom, Janet L., Auburn, Massachusetts, (US)

Vigeant, Bruce E., Oxford, Massachusetts, (US)

**( 54 ) Munkadarabok szemlélését lehetővé tevő csiszolókorongok**

( 30 ) 60/254,478 2000.12.09 US

09/796,941 2001.03.02 US

( 86 ) US0143545

( 87 ) 02045908

( 74 ) Derzsi Katalin, S.B.G. &amp; K. Szabadalmi Ügyvivői Iroda, 1062 Budapest, Andrásy út 113. (HU)

( 51 ) **B29C 65/06** (2006.01)**B23K 37/00** (2006.01)**B29C 65/08** (2006.01)**B29C 65/20** (2006.01)**C03B 29/00** (2006.01)**H01J 9/00** (2006.01)**H01J 9/24** (2006.01)**H01J 9/26** (2006.01)( 13 ) **B1**( 11 ) **229.174** 2013.08.07.( 21 ) **P 03 02213**

( 22 ) 2002.02.20.

( 40 ) 2003.10.28

( 73 ) OSRAM Sylvania Inc., Danvers, Massachusetts, (US)

( 72 ) Zaslavsky, Gregory, Marblehead, Massachusetts, (US)

Nordahl, Christopher S., Beverly, Massachusetts, (US)

Lima, Joseph V., Salem, Massachusetts, (US)

Hecker, Arlene, Beverly, Massachusetts, (US)

**( 54 ) Eljárás keramikus testek összeállítására**

( 30 ) 60/271,174 2001.02.23 US

10/077,504 2002.02.15 US

( 86 ) US0204803

( 87 ) 02068166

---

( 74 ) Mák András, S.B.G. & K. Szabadalmi Ügyvivői Iroda, 1062 Budapest, Andrásy út 113. (HU)

---

( 51 ) **B41J 2/175** (2006.01)

( 13 ) **B1**

( 11 ) **229.175** 2013.08.07.

( 21 ) **P 04 00090**

( 22 ) 2002.04.17.

( 40 ) 2004.04.28

( 73 ) Hewlett-Packard Company, Palo Alto, Kalifornia, (US)

( 72 ) Smith, Mark A., Corvallis, Oregon, (US)

Taylor, John L., Corvallis, Oregon, (US)

jr. Otis, David R., Corvallis, Oregon, (US)

( 54 ) **Cserélhető tintatartály tintasugaras nyomtató írófejének tintával való ellátására, eljárás tömítés kialakítására egy cserélhető tintatartály és egy tömítészerkezet között, és cserélhető nyomtatóalkatrész**

( 30 ) 09/839,385 2001.04.20 US

( 86 ) US0212404

( 87 ) 02085631

( 74 ) dr. Antalffy-Zsíros András, DANUBIA Szabadalmi és Védjegy Iroda Kft., 1051 Budapest, Bajcsy-Zs. út 16. (HU)

---

( 51 ) **B41M 3/14** (2006.01)

( 13 ) **B1**

( 11 ) **229.145** 2013.08.06.

( 21 ) **P 00 01576**

( 22 ) 1998.02.25.

( 40 ) 2000.09.28

( 73 ) Bundesdruckerei GmbH., Berlin, (DE)

( 72 ) Ahlers, Benedikt, Berlin, (DE)

Franz-Burgholz, Arnim, Berlin, (DE)

Gutmann, Roland, Berlin, (DE)

Schmidt, Wolfgang, Berlin, (DE)

Kappe, Frank, Berlin, (DE)

( 54 ) **Vizsgálókészülék értékpapír jellegű vagy biztonsági termékek vizuális és/vagy gépi eredetiségvizsgálatára**

( 30 ) 197 08 543.1 1997.03.04 DE

( 86 ) EP9801059

( 87 ) 9839163

( 74 ) Mák András, SBGK Szabadalmi Ügyvivői Iroda, 1062 Budapest, Andrásy út 113. (HU)

---

( 51 ) **B41M 3/14** (2006.01)

( 13 ) **B1**

( 11 ) **229.146** 2013.08.05.

( 21 ) **P 12 00374**

( 22 ) 1998.02.25.

( 40 ) 2000.09.28

( 73 ) Bundesdruckerei GmbH., D-10958 Berlin, Oranienstrasse 91 (DE)

( 72 ) dr. Ahlers, Benedikt, 10997 Berlin, (DE)

Schmidt, Wolfgang, 13593 Berlin, (DE)

Franz-Burgholz, Armin, 10967 Berlin, (DE)

---

---

dr. Gutmann, Roland, 12349 Berlin, (DE)

Kappe, Frank, 14055 Berlin, (DE)

**( 54 ) Értékpapír jellegű és biztonsági termék lumineszcens biztonsági elemekkel, valamint eljárás annak előállítására**

( 62 ) P0001576 1998.02.25. HU

( 74 ) Mák András, SBGK Szabadalmi Ügyvivői Iroda, 1062 Budapest, Andrásy út 113. (HU)

---

( 51 ) **B65D 41/18** (2006.01)

**B65D 47/08** (2006.01)

**B65D 47/12** (2006.01)

**B65D 55/02** (2006.01)

( 13 ) **B1**

( 11 ) **229.157** 2013.08.05.

( 21 ) **P 06 00051**

( 22 ) 1998.10.26.

( 40 ) 2001.04.28

( 73 ) Alpla-Werke Alwin Lehner GmbH Co. KG, 6971 Hard, Allmendstrasse 81 (AT)

( 72 ) Suffa, Udo, Gefell, (DE)

**( 54 ) Zárósapka palackhoz és eljárás a zárósapkának a palackra pattintására**

( 62 ) P0004906 1998.10.26. HU

( 30 ) 19747426.8 1997.10.28 DE

19804052.0 1998.02.03 DE

19815307.4 1998.04.06 DE

19824714.1 1998.06.03 DE

( 86 ) EP9806781

( 87 ) 9921772

( 74 ) Mészárosné Dónusz Katalin, S.B.G. & K. Szabadalmi Ügyvivői Iroda, 1062 Budapest, Andrásy út 113. (HU)

---

( 51 ) **B65D 71/42** (2006.01)

**B65D 71/46** (2006.01)

( 13 ) **B1**

( 11 ) **229.190** 2013.08.07.

( 21 ) **P 04 02223**

( 22 ) 2002.01.26.

( 40 ) 2005.02.28

( 73 ) MeadWestvaco Packaging Systems, LLC, 23219-0501 Richmond, Virginia, 501 South 5th Street (US)

( 72 ) Bakx, Martinus C.M., Goes, (NL)

Auclair, Jean-Michel, Chateauroux, (FR)

**( 54 ) Kartondoboz peremmel ellátott árucikkek csomagolására**

( 30 ) 0102074.2 2001.01.26 GB

0109731.0 2001.04.20 GB

( 86 ) US0202385

( 87 ) 02059011

( 74 ) dr. Köteles Zoltán, S.B.G. & K. Szabadalmi Ügyvivői Iroda, 1062 Budapest, Andrásy út 113. (HU)

---

( 51 ) **B65D 79/02** (2006.01)

( 13 ) **B1**

( 11 ) **229.182** 2013.08.07.

( 21 ) **P 11 00349**

---



- ( 22 ) 2011.06.29.  
 ( 40 ) 2013.01.28  
 ( 73 ) IDEaPool Kft., 1096 Budapest, Sobieski János u. 16. C. ép. 4. em. 2. (HU)  
 ( 72 ) Seres Viktor, 1096 Budapest, Sobieski János u. 16. C. ép. 4. em. 2. (HU)  
**( 54 ) Jelző eszközzel ellátott tartály**  
 ( 74 ) dr. Kereszty Marcell, Gödölle, Kékes, Mészáros & Szabó Szabadalmi és Védjegy Iroda, 1024 Budapest, Keleti Károly u. 13/b (HU)

- ( 51 ) **B65D 85/50** (2006.01)  
**A01G 5/04** (2006.01)  
**B65D 81/22** (2006.01)

**( 13 ) B1**

- ( 11 ) **229.181** 2013.08.07.

**( 21 ) P 02 01430**

- ( 22 ) 2000.05.26.  
 ( 40 ) 2002.08.28  
 ( 73 ) Pagter & Partners International B.V., Dinteloord, (NL)  
 ( 72 ) Helsloot, Joannes Carolus Antonius, 's-Hertogenbosch, (NL)  
 de Pagter, Janus Adriaan Willem, Dinteloord, (NL)

**( 54 ) Csomagolás és tárló virágok csomagolásához**

- ( 30 ) 1012164 1999.05.27 NL  
 ( 86 ) NL0000367  
 ( 87 ) 0073171  
 ( 74 ) Farkas Tamás, DANUBIA Szabadalmi és Védjegy Iroda Kft., 1051 Budapest, Bajcsy-Zs. út 16. (HU)

- ( 51 ) **B65G 19/16** (2006.01)  
**B65G 19/24** (2006.01)  
**B65G 47/19** (2006.01)  
**F26B 17/02** (2006.01)  
**F26B 17/12** (2006.01)  
**F26B 25/00** (2006.01)  
**G01F 13/00** (2006.01)

**( 13 ) B1**

- ( 11 ) **229.201** 2013.08.14.

**( 21 ) P 06 00299**

- ( 22 ) 2004.07.15.  
 ( 40 ) 2007.06.28  
 ( 73 ) CTB, Inc., 46542-2000 Milford, Indiana, State Road 15 North, P.O. Box 2000 (US)  
 ( 72 ) Bloemendaal, Brent J., Zionsville, Indiana, (US)

**( 54 ) Szállítómű gabonaszárítóhoz**

- ( 30 ) 10/639,339 2003.08.12 US  
 ( 86 ) US0422836  
 ( 87 ) 05019752  
 ( 74 ) dr. Jakab Judit, S.B.G. & K. Szabadalmi Ügyvivői Iroda, 1062 Budapest, Andrássy út 113. (HU)

- ( 51 ) **B67D 1/04** (2006.01)  
**B67D 1/08** (2006.01)  
**B67D 7/06** (2010.01)  
**B67D 7/72** (2010.01)

- 
- ( 13 ) **B1**  
 ( 11 ) **229.169** 2013.08.05.  
 ( 21 ) **P 03 01086**  
 ( 22 ) 2001.06.11.  
 ( 40 ) 2003.10.28  
 ( 73 ) Heineken Technical Services B.V., Zoeterwoude, (NL)  
 ( 72 ) Magermans, Marcel Peter, Den Hoorn, (NL)  
 ( 54 ) **Italtárolót tartalmazó szerkezetegyüttes**  
 ( 30 ) 1015411 2000.06.09 NL  
 ( 86 ) NL0100438  
 ( 87 ) 0194251  
 ( 74 ) Sipos József, DANUBIA Szabadalmi és Védjegy Iroda Kft., 1051 Budapest, Bajcsy-Zs. út 16. (HU)
- 

### C. SZEKCIÓ - VEGYÉSZET ÉS KOHÁSZAT

---

- ( 51 ) **C01B 7/04** (2006.01)  
**B01J 23/46** (2006.01)  
 ( 13 ) **B1**  
 ( 11 ) **229.199** 2013.08.14.  
 ( 21 ) **P 01 05211**  
 ( 22 ) 2000.01.19.  
 ( 40 ) 2002.04.29  
 ( 73 ) Sumitomo Chemical Co. Ltd., Osaka, (JP)  
 ( 72 ) Iwanaga, Kiyoshi, Chiba, (JP)  
 Suzuta, Tetsuya, Chiba, (JP)  
 Mori, Yasuhiko, Ehime, (JP)  
 Yoshii, Masayuki, Chiba, (JP)  
 ( 54 ) **Eljárás klór előállítására**  
 ( 30 ) 11/14236 1999.01.22 JP  
 ( 86 ) JP0000210  
 ( 87 ) 0043313  
 ( 74 ) Kerény Judit, DANUBIA Szabadalmi és Védjegy Iroda Kft., 1051 Budapest, Bajcsy-Zs. út 16. (HU)
- 

- ( 51 ) **C03C 17/00** (2006.01)  
**B32B 17/06** (2006.01)  
**C03C 17/28** (2006.01)  
**C03C 17/30** (2006.01)  
 ( 13 ) **B1**  
 ( 11 ) **229.176** 2013.08.07.  
 ( 21 ) **P 04 01579**  
 ( 22 ) 1998.09.01.  
 ( 40 ) 2005.02.28  
 ( 73 ) Atofina Chemicals, Inc., Philadelphia, Pennsylvania, (US)  
 ( 72 ) Papanu, Victor Dennis, Doylestown, Pennsylvania, (US)  
 Carson, Stephen William, Downingtown, Pennsylvania, (US)  
 Schwartz, Scott Jay, East Brunswick, New Jersey, (US)  
 ( 54 ) **Síküveg erősítő eljárás a szélek bevonásával**  
 ( 30 ) 60/058,273 1997.09.08 US
-

- ( 86 ) US9818116  
 ( 87 ) 9912859  
 ( 74 ) Kovács Gábor, DANUBIA Szabadalmi és Védjegy Iroda Kft., 1051 Budapest, Bajcsy-Zs. út 16. (HU)

- ( 51 ) **C07C 11/167** (2006.01)  
**C07C 7/04** (2006.01)

( 13 ) **B1**

( 11 ) **229.163** 2013.08.05.

( 21 ) **P 03 01850**

( 22 ) 2001.11.15.

( 40 ) 2003.08.28

( 73 ) BASF AG, Ludwigshafen/Rhein, (DE)

( 72 ) Bohner, Gerd, Malsch, (DE)

Kindler, Klaus, Harthausen, (DE)

Pahl, Melanie, Mannheim, (DE)

Kaibel, Gerd, Lampertheim, (DE)

( 54 ) **Eljárás és berendezés tiszta 1,3-butadién előállítására nyers 1,3-butadiénből desztillációval**

( 30 ) 100 56 841.6 2000.11.16 DE

( 86 ) EP0113235

( 87 ) 0240434

( 74 ) Beliczay László, S.B.G. & K. Szabadalmi Ügyvivői Iroda, 1062 Budapest, Andrásy út 113. (HU)

- ( 51 ) **C07C209/78** (2006.01)  
**C07C211/50** (2006.01)

( 13 ) **B1**

( 11 ) **229.216** 2013.08.26.

( 21 ) **P 02 04335**

( 22 ) 2001.02.01.

( 40 ) 2003.04.28

( 73 ) Bayer AG., Leverkusen, (DE)

( 72 ) dr. Klein, Stephan, Bergisch Gladbach, (DE)

Grotjohann, Dirk, Leverkusen, (DE)

Mendoza-Frohn, Christine, Erkrath, (DE)

Koch, Daniel, Duisburg, (DE)

Müller, Heinz-Herbert, Krefeld, (DE)

Pirkl, Hans-Georg, Köln, (DE)

Uchdorf, Rudolf, Krefeld, (DE)

Wegener, Gerhard, Mettmann, (DE)

( 54 ) **Eljárás diaminodifenilmetánok előállítására**

( 30 ) 100 06 452.3 2000.02.14 DE

( 86 ) EP0101083

( 87 ) 0158847

( 74 ) dr. Török Ferenc, DANUBIA Szabadalmi és Védjegy Iroda Kft., 1051 Budapest, Bajcsy-Zs. út 16. (HU)

- ( 51 ) **C07C227/00** (2006.01)

( 13 ) **B1**

( 11 ) **229.188** 2013.08.07.

( 21 ) **P 01 01335**

( 22 ) 2001.03.30.

- ( 40 ) 2001.11.28  
 ( 73 ) Les Laboratoires Servier, Neuilly-sur-Seine, (FR)  
 ( 72 ) Souvie, Jean-Claude, Le Havre, (FR)  
**( 54 ) Új eljárás N-[(S)-1-karboxibutil]-(S)-alanin-észterek előállítására, és a perindopril szintézisnél történő alkalmazása**  
 ( 30 ) 00/04112 2000.03.31 FR  
 ( 74 ) Baranyi Éva, DANUBIA Szabadalmi és Védjegy Iroda Kft., 1051 Budapest, Bajcsy-Zs. út 16. (HU)

- ( 51 ) C07C227/00** (2006.01)  
**( 13 ) B1**  
**( 11 ) 229.189** 2013.08.07.  
**( 21 ) P 01 01337**  
 ( 22 ) 2001.03.30.  
 ( 40 ) 2001.11.28  
 ( 73 ) Les Laboratoires Servier, Neuilly-sur-Seine, (FR)  
 ( 72 ) Souvie, Jean-Claude, Le Havre, (FR)  
 Renaud, Alain, Rouen, (FR)  
**( 54 ) Új eljárás N-[(S)-1-karboxibutil]-(S)-alanin-észterek előállítására, és a perindopril szintézisnél történő alkalmazása**  
 ( 30 ) 00/04610 2000.04.11 FR  
 ( 74 ) Baranyi Éva, DANUBIA Szabadalmi és Védjegy Iroda Kft., 1051 Budapest, Bajcsy-Zs. út 16. (HU)

- ( 51 ) C07C229/00** (2006.01)  
**( 13 ) B1**  
**( 11 ) 229.161** 2013.08.05.  
**( 21 ) P 00 03517**  
 ( 22 ) 1998.09.27.  
 ( 40 ) 2001.02.28  
 ( 73 ) D-Pharm Ltd., Rehovot, (IL)  
 ( 72 ) Kozak, Alexander, Rehovot, (IL)  
 Shapiro, Israel, Ramla, (IL)  
**( 54 ) Kelátképzők lipofil diészterei, alkalmazásuk, valamint e vegyületeket tartalmazó gyógyászati készítmények**  
 ( 30 ) 121844 1997.09.28 IL  
 ( 86 ) IL9800468  
 ( 87 ) 9916741  
 ( 74 ) dr. Vitális László, DANUBIA Szabadalmi és Védjegy Iroda Kft., 1051 Budapest, Bajcsy-Zs. út 16. (HU)

- ( 51 ) C07C315/00** (2006.01)  
**A61K 31/185** (2006.01)  
**A61P 35/00** (2006.01)  
**C07C205/00** (2006.01)  
**C07C229/00** (2006.01)  
**C07C321/00** (2006.01)  
**( 13 ) B1**  
**( 11 ) 229.155** 2013.08.05.  
**( 21 ) P 02 02184**  
 ( 22 ) 2000.05.05.  
 ( 40 ) 2002.12.28

## Megadott szabadalmak

- 
- ( 73 ) Encysive Pharmaceuticals Inc., 77081 Houston, Texas, 4848 Loop Central Drive, Suite 700 (US)  
 ( 72 ) Biediger, Ronald J., Houston, Texas, (US)  
 Holland, George W., North Caldwell, New Jersey, (US)  
 Kassir, Jamal M., Houston, Texas, (US)  
 Li, Wen, Houston, Texas, (US)  
 Market, Robert V., Pearland, Texas, (US)  
 Scott, Ian L., Delanson, New York, (US)  
 Wu, Chengde, Pearland, Texas, (US)

**( 54 ) Integrinek receptoraikhoz való kötődését gátló propánsavszármazékok**

- ( 30 ) 60/132,967 1999.05.07 US  
 60/170,441 1999.12.10 US  
 ( 86 ) US0012464  
 ( 87 ) 0068188  
 ( 74 ) Baranyi Éva, DANUBIA Szabadalmi és Védjegy Iroda Kft., 1051 Budapest, Bajcsy-Zs. út 16. (HU)
- 

- ( 51 ) **C07D209/20** (2006.01)  
**A61K 31/405** (2006.01)  
**A61P 5/02** (2006.01)  
**C07D401/12** (2006.01)  
**C07D401/14** (2006.01)

**( 13 ) B1**

- ( 11 ) **229.233** 2013.08.30.  
 ( 21 ) **P 03 02026**  
 ( 22 ) 2001.06.13.  
 ( 40 ) 2003.09.29  
 ( 73 ) AEterna Zentaris GmbH, 60314 Frankfurt am Main, Weismüllerstrasse 50 (DE)  
 ( 72 ) Martinez, Jean, Saussan, (FR)  
 Fehrentz, Jean-Alain, St.Nazaire de Pezan, (FR)  
 Guerlavais, Vincent, Montpellier, (FR)

**( 54 ) Növekedési hormon szekrécióját fokozó hatóanyag**

- ( 30 ) 60/211,326 2000.06.13 US  
 60/234,928 2000.09.26 US  
 ( 86 ) EP0106717  
 ( 87 ) 0196300  
 ( 74 ) Karácsonyi Béla, ADVOPATENT Szabadalmi és Védjegy Iroda, 1011 Budapest, Fő u. 19. (HU)
- 

- ( 51 ) **C07D213/75** (2006.01)  
**A61K 31/4427** (2006.01)  
**A61K 31/465** (2006.01)  
**A61P 25/00** (2006.01)  
**A61P 29/00** (2006.01)  
**C07D213/82** (2006.01)  
**C07D401/04** (2006.01)  
**C07D413/04** (2006.01)

**( 13 ) B1**

- ( 11 ) **229.231** 2013.08.30.  
 ( 21 ) **P 03 01272**  
 ( 22 ) 2001.07.20.  
 ( 40 ) 2003.08.28
-

- ( 73 ) F. Hoffmann-La Roche AG, Bazel, (CH)  
 ( 72 ) Hoffmann, Torsten, Weil/Rhein, (DE)  
 Schnider, Patrick, Oberwil, (CH)  
 Stadler, Heinz, Rheinfelden, (CH)  
**( 54 ) 4-Fenil-piridin-származékok, mint neurokinin-1-receptor antagonisták, eljárás az előállításukra és alkalmazásuk gyógyszerkészítmények előállítására**  
 ( 30 ) 00115846.8 2000.07.24 EP  
 ( 86 ) EP0108432  
 ( 87 ) 0208232  
 ( 74 ) dr. Jalsovszky Györgyné ügyvéd, 1111 Budapest, Egry József u. 40. fsz.1. (HU)

- ( 51 ) C07D257/02** (2006.01)  
**( 13 ) B1**  
**( 11 ) 229.217** 2013.08.26.  
**( 21 ) P 02 00187**  
 ( 22 ) 2000.03.06.  
 ( 40 ) 2002.05.28  
 ( 73 ) Bracco International B.V., Amszterdam, (NL)  
 ( 72 ) Argese, Maria, Milánó, (IT)  
 Manfredi, Giuseppe, Milánó, (IT)  
 Rebasti, Fabrizio, Milánó, (IT)  
 Ripa, Giorgio, Milánó, (IT)  
**( 54 ) Eljárás 1,4,7,10-tetraazaciklododekán előállítására**  
 ( 30 ) MI99A000474 1999.03.09 IT  
 ( 86 ) EP0001867  
 ( 87 ) 0053588  
 ( 74 ) Schläfer László, DANUBIA Szabadalmi és Védjegy Iroda Kft., 1051 Budapest, Bajcsy-Zs. út 16. (HU)

- ( 51 ) C07D261/18** (2006.01)  
**( 13 ) B1**  
**( 11 ) 229.232** 2013.08.30.  
**( 21 ) P 07 00190**  
 ( 22 ) 1998.08.07.  
 ( 40 ) 2000.02.28  
 ( 73 ) Sanofi-Aventis Deutschland GmbH, 65929 Frankfurt am Main, (DE)  
 ( 72 ) dr. Faasch, Holger, Hochheim/Taunus, (DE)  
 dr. Hedtmann, Udo, Frankfurt/Main, (DE)  
 dr. Paulus, Erich, Eppstein/Taunus, (DE)  
 dr. Westenfelder, Uwe, Frankfurt/Main, (DE)  
**( 54 ) Eljárás az N-(4-trifluorometil-fenil)-5-metil-izoxazol-4-karboxamid 1. kristálymódosulatának előállítására**  
 ( 62 ) P9801844 1998.08.07. HU  
 ( 30 ) 19734438.0 1997.08.08 DE  
 19756093.8 1997.12.17 DE  
 ( 74 ) DANUBIA Szabadalmi és Védjegy Iroda Kft., 1051 Budapest, Bajcsy-Zs. út 16 (HU)

- ( 51 ) C07D277/82** (2006.01)  
**( 13 ) B1**  
**( 11 ) 229.224** 2013.08.26.  
**( 21 ) P 03 03257**

- 
- ( 22 ) 2002.02.14.  
 ( 40 ) 2004.01.28  
 ( 73 ) Tibotec Pharmaceuticals Ltd., Little Island, Co Cork, Eastgate Village, Eastgate (IE)  
 ( 72 ) Surleraux, Dominique Louis Nestor Ghislain, Machelen, (BE)  
 Wigerinck, Piet Tom Bert Paul, Terhagen, (BE)  
 Getman, Daniel, Chesterfield, Missouri, (US)  
 Verschueren, Wim Gaston, Berchem, (BE)  
 Vendeville, Sandrine, Brüsszel, (BE)  
 De Bethune, Marie-Pierre, Everberg, (BE)  
 De Kerpel, Jan Octaaf Antoon, Lede, (BE)  
 Moors, Samuel Leo Christiaan, Pellenberg, (BE)  
 De Kock, Herman Augustinus, Arendonk, (BE)  
 Voets, Marieke Christiane Johanna, Diepenbeek, (BE)  
**( 54 ) Széles spektrumú HIV proteáz inhibitor hatású 2-(szubsztituált-amino)-benzotiazolszulfonamid vegyületek és ezeket tartalmazó gyógyászati készítmények**  
 ( 30 ) 01200529.4 2001.02.14 EP  
 60/287,758 2001.05.02 US  
 ( 86 ) EP0201788  
 ( 87 ) 02083657  
 ( 74 ) Török Ferenc, DANUBIA Szabadalmi és Védjegy Iroda Kft., 1051 Budapest, Bajcsy-Zs. út 16. (HU)
- 

- ( 51 ) C07D309/28** (2006.01)  
**A61K 31/55** (2006.01)  
**( 13 ) B1**  
**( 11 ) 229.200** 2013.08.14.  
**( 21 ) P 12 00464**  
 ( 22 ) 1996.02.26.  
 ( 40 ) 1999.09.28  
 ( 73 ) Gilead Sciences, Inc., Foster City, Kalifornia, (US)  
 ( 72 ) Bischofberger, Norbert W., San Carlos, Kalifornia, (US)  
 Kim, Choung U., San Carlos, Kalifornia, (US)  
 Lew, Willard, San Mateo, Kalifornia, (US)  
 Liu, Hongtao, Foster City, Kalifornia, (US)  
 Williams, Matthew A., Foster City, Kalifornia, (US)  
**( 54 ) Virális vagy bakteriális neuraminidáz szelektív inhibitorai**  
 ( 62 ) P9800026 1996.02.26. HU  
 ( 30 ) 395245 1995.02.27 US  
 476946 1995.06.06 US  
 580567 1995.12.29 US  
 ( 74 ) Karácsonyi Béla, ADVOPATENT Szabadalmi és Védjegy Iroda, 1011 Budapest, Fő u. 19. (HU)
- 

- ( 51 ) C07D313/14** (2006.01)  
**A61K 31/335** (2006.01)  
**( 13 ) B1**  
**( 11 ) 229.227** 2013.08.26.  
**( 21 ) P 96 00272**  
 ( 22 ) 1996.02.07.  
 ( 40 ) 1997.05.28  
 ( 73 ) Novartis AG., Bázél, (CH)
-

- 
- ( 72 ) dr. Betschart, Claudia, Takarazuka, (JP)  
dr. Zimmermann, Kaspar, Riehen, (CH)
- ( 54 ) Antineurodegeneratív hatású 10-amino-alifás-dibenzo-[b,f]oxepin-származékok**
- ( 30 ) 00367/95 1995.02.08 CH
- ( 74 ) S.B.G. & K. Budapesti Nemzetközi Szabadalmi Iroda, 1062 Budapest, Andrásy út 113. (HU)
- 
- ( 51 ) **C07D401/04** (2006.01)  
**A61K 31/404** (2006.01)  
**A61P 19/02** (2006.01)  
**A61P 29/00** (2006.01)
- ( 13 ) **B1**
- ( 11 ) **229.215** 2013.08.26.
- ( 21 ) **P 02 03228**
- ( 22 ) 2000.10.17.
- ( 40 ) 2003.02.28
- ( 73 ) Sanofi-Aventis Deutschland GmbH, Frankfurt/Main, (DE)
- ( 72 ) Ritzeler, Olaf, Frankfurt/Main, (DE)  
dr. Stilz, Hans Ulrich, Frankfurt/Main, (DE)  
dr. Neises, Bernhard, Offenburg, (DE)  
Jaehne, Gerhard, Frankfurt/Main, (DE)  
Habermann, Jörg, Bad Soden/Taunus, (DE)
- ( 54 ) Szubsztituált indolszármazékok az NFkB-aktivitás módosítására**
- ( 30 ) 199 51 360.0 1999.10.26 DE
- ( 86 ) EP0010210
- ( 87 ) 0130774
- ( 74 ) Molnár Imre, DANUBIA Szabadalmi és Védjegy Iroda Kft., 1051 Budapest, Bajcsy-Zs. út 16. (HU)
- 
- ( 51 ) **C07D403/06** (2006.01)
- ( 13 ) **B1**
- ( 11 ) **229.206** 2013.08.15.
- ( 21 ) **P 07 00036**
- ( 22 ) 2002.08.13.
- ( 40 ) 2008.10.28
- ( 73 ) Pharmacia & Upjohn Company, 49001 Kalamazoo, Michigan, 301 Henrietta Street (US)
- ( 72 ) Hawley, Michael, Kalamazoo, Michigan, (US)  
Fleck, Thomas J., Scotts, Michigan, (US)  
Prescott, Stephen P., Schoolcraft, Michigan, (US)  
Maloney, Mark T., Kalamazoo, Michigan, (US)
- ( 54 ) N-[(2-dietil-amino)-etil]-5-[(5-fluor-1,2-dihidro-2-oxo-3H-indol-3-ilidén)-metil]-2,4-dimetil-1H-pirrol-3-karboxamid almasavval képzett sójának kristályalakjai, előállításuk eljárásai és az ezeket tartalmazó készítmények**
- ( 30 ) 60/312,353 2001.08.15 US
- ( 86 ) US0225649
- ( 87 ) 03016305
- ( 74 ) ifj. Szentpéteri Ádám, S.B.G. & K. Szabadalmi Ügyvivői Iroda, 1062 Budapest, Andrásy út 113. (HU)
- 
- ( 51 ) **C07D405/12** (2006.01)  
**C07D311/58** (2006.01)
- ( 13 ) **B1**
-



- 
- ( 11 ) **229.151** 2013.08.05.  
 ( 21 ) **P 03 03969**  
 ( 22 ) 2002.04.08.  
 ( 40 ) 2004.04.28  
 ( 73 ) Merck Patent GmbH, Darmstadt, (DE)  
 ( 72 ) Bokel, Heinz-Hermann, Darmstadt, (DE)  
 Neunfeld, Steffen, Messel, (DE)  
 Gantzert, Ludwig, Pfungstadt, (DE)  
 Knierieme, Ralf, Gross-Zimmern, (DE)  
 Simon, Elke, Gross-Zimmern, (DE)  
 Devant, Ralf, Darmstadt, (DE)  
 Helm, Udo, Michelstadt, (DE)  
 Reubold, Helmut, Bad König, (DE)  
 ( 54 ) **Eljárás 2-[5-(4-fluorfenil)-3-piridilmetilaminometil] kromán előállítására**  
 ( 30 ) 101 20 619.4 2001.04.26 DE  
 ( 86 ) EP0203857  
 ( 87 ) 02088117  
 ( 74 ) dr. Török Ferenc, DANUBIA Szabadalmi és Védjegy Iroda Kft., 1051 Budapest, Bajcsy-Zs. út 16. (HU)
- 

- ( 51 ) **C07H 17/08** (2006.01)  
**A61K 31/70** (2006.01)  
**A61P 29/00** (2006.01)  
 ( 13 ) **B1**  
 ( 11 ) **229.228** 2013.08.30.  
 ( 21 ) **P 01 05105**  
 ( 22 ) 2000.01.12.  
 ( 40 ) 2002.04.29  
 ( 73 ) ZAMBON Group S.p.A., Vicenza, (IT)  
 ( 72 ) Pellacini, Franco, Milánó, (IT)  
 Botta, Daniela, Como, (IT)  
 Romagnano, Stefano, Buccinasco, (IT)  
 Moriggi, Ermanno, Busto Arsizio, (IT)  
 Pradella, Lorenzo, Cernusco sul Naviglio, (IT)  
 ( 54 ) **Gyulladásgátló hatású makrolidok**  
 ( 30 ) MI99A000061 1999.01.15 IT  
 ( 86 ) EP0000163  
 ( 87 ) 0042055  
 ( 74 ) Molnár Imre, DANUBIA Szabadalmi és Védjegy Iroda Kft., 1051 Budapest, Bajcsy-Zs. út 16. (HU)
- 

- ( 51 ) **C07H 19/10** (2006.01)  
**C07H 1/06** (2006.01)  
 ( 13 ) **B1**  
 ( 11 ) **229.225** 2013.08.26.  
 ( 21 ) **P 02 01531**  
 ( 22 ) 2000.06.30.  
 ( 40 ) 2002.08.28  
 ( 73 ) Inspire Pharmaceuticals, Inc., Raleigh, NC 27617, 8081 Arco Corporate Drive, Suite 400 (US)  
 ( 72 ) Mori, Kenya, Fukuoka, (JP)  
 Miyashita, Takanori, Chiba, (JP)
-

---

Maeda, Hideaki, Chiba, (JP)

Sato, Hiroshi, Chiba, (JP)

Noda, Yutaka, Chiba, (JP)

**( 54 ) Dinukleotid kristályok**

( 30 ) 11/184950 1999.06.30 JP

( 86 ) JP0004336

( 87 ) 0102416

( 74 ) Somlai Mária, S.B.G. & K. Szabadalmi Ügyvivői Iroda, 1062 Budapest, Andrásy út 113. (HU)

---

**( 51 ) C07H 21/04** (2006.01)

**A61K 48/00** (2006.01)

**C12N 15/85** (2006.01)

**C12Q 1/68** (2006.01)

**( 13 ) B1**

**( 11 ) 229.207** 2013.08.15.

**( 21 ) P 03 02120**

( 22 ) 2001.09.13.

( 40 ) 2003.09.29

( 73 ) The University of British Columbia, Vancouver, British Columbia, (CA)

( 72 ) Gleave, Martin, Vancouver, British Columbia, (CA)

Satoshi, Kiyama, Yamatokoriyama, Nara, (JP)

Nelson, Colleen, Surrey, British Columbia, (CA)

Rennie, Paul S., Richmond, British Columbia, (CA)

**( 54 ) Antiszensz inzulinszerű növekedési faktor kötőprotein (IGFBP)-2 oligodezoxinukleotidok prosztatata- és egyéb, endokrin szabályozás alatt álló daganatok terápiájára**

( 30 ) 60/232,641 2000.09.14 US

( 86 ) US0128748

( 87 ) 0222642

( 74 ) dr. Svingor Ádám, DANUBIA Szabadalmi és Védjegy Iroda Kft., 1051 Budapest, Bajcsy-Zs. út 16. (HU)

---

**( 51 ) C07K 14/02** (2006.01)

**A61K 39/29** (2006.01)

**A61K 39/295** (2006.01)

**A61K 39/385** (2006.01)

**C07K 19/00** (2006.01)

**G01N 33/569** (2006.01)

**G01N 33/576** (2006.01)

**( 13 ) B1**

**( 11 ) 229.222** 2013.08.27.

**( 21 ) P 01 04946**

( 22 ) 1999.12.03.

( 40 ) 2002.04.29

( 73 ) Biogen Idec MA Inc., 02142 Cambridge, Massachusetts, 14 Cambridge Center (US)

( 72 ) Murray, Kenneth, Edinburgh, Skócia, (GB)

**( 54 ) Peptidligandokon keresztül kapcsolódó immunogén összetevőkkel rendelkező HBV-magantigén-részecskék**

( 30 ) 60/110,911 1998.12.04 US

( 86 ) US9928755

( 87 ) 0032625

---

---

( 74 ) Svingor Ádám, DANUBIA Szabadalmi és Védjegy Iroda Kft., 1051 Budapest, Bajcsy-Zs. út 16. (HU)

---

( 51 ) **C07K 14/60** (2006.01)

**A61K 38/25** (2006.01)

**A61P 5/02** (2006.01)

( 13 ) **B1**

( 11 ) **229.220** 2013.08.26.

( 21 ) **P 04 01589**

( 22 ) 2002.10.30.

( 40 ) 2004.11.29

( 73 ) Instytut Farmaceutyczny, Varsó, (PL)

Zakłady Farmaceutyczne POLPHARMA S.A., Starogard Gdanski, (PL)

( 72 ) Izdebski, Jan, Varsó, (PL)

Kunce, Danuta, Varsó, (PL)

Orlowska, Alicja, Varsó, (PL)

Witkowska, Ewa, Varsó, (PL)

Szelejewski, Wieslaw, Varsó, (PL)

Kutner, Andrzej, Varsó, (PL)

Bankowski, Krzysztof, Varsó, (PL)

Frackiewicz, Elzbieta, Varsó, (PL)

( 54 ) **Új peptidek - humán növekedési hormont felszabadító hormonanalógok**

( 30 ) P-350463 2001.10.31 PL

( 86 ) PL0200080

( 87 ) 03037928

( 74 ) Frankné dr. Machytka Daisy, Gödölle, Kékes, Mészáros & Szabó Szabadalmi és Védjegy Iroda, 1024 Budapest, Keleti Károly u. 13/b (HU)

---

( 51 ) **C07K 14/605** (2006.01)

**A61K 38/26** (2006.01)

**A61P 3/10** (2006.01)

( 13 ) **B1**

( 11 ) **229.208** 2013.08.21.

( 21 ) **P 03 01212**

( 22 ) 2001.06.01.

( 40 ) 2003.08.28

( 73 ) Eli Lilly and Co., Indianapolis, Indiana, (US)

( 72 ) Glaesner, Wolfgang, Indianapolis, Indiana, (US)

jr. Millican, Rohn Lee, Indianapolis, Indiana, (US)

( 54 ) **Glukagonszerű peptid-1 analógok**

( 30 ) 60/212,171 2000.06.16 US

60/240,349 2000.10.13 US

( 86 ) US0116474

( 87 ) 0198331

( 74 ) ifj. Szentpéteri Ádám, S.B.G. & K. Szabadalmi Ügyvivői Iroda, 1062 Budapest, Andrássy út 113. (HU)

---

( 51 ) **C07K 14/605** (2006.01)

**A61K 38/26** (2006.01)

( 13 ) **B1**

( 11 ) **229.234** 2013.08.30.

---

- 
- ( 21 ) **P 99 02670**  
 ( 22 ) 1997.02.27.  
 ( 40 ) 2000.01.28  
 ( 73 ) NOVO NORDISK A/S, Bagsvaerd, (DK)  
 ( 72 ) Holst, Jens Juul, Hellerup, (DK)  
 Judge, Martin Edward, Koppenhága, (DK)  
 Madsen, Ole Dragsbaek, Soborg, (DK)  
 Thim, Lars, Gentofte, (DK)  
 Wulff, Brigitte Schjellerup, Virum, (DK)
- ( 54 ) **Étvágycsökkentő peptidet tartalmazó gyógyszerkészítmény alkalmazása**  
 ( 30 ) 0230/96 1996.03.01 DK  
 0231/96 1996.03.01 DK  
 ( 86 ) DK9700086  
 ( 87 ) 9731943  
 ( 74 ) ifj. Szentpéteri Ádám, S.B.G. & K. Budapesti Nemzetközi Szabadalmi Iroda, 1062 Budapest, Andrassy út 113.  
 (HU)
- 
- ( 51 ) **C08C 19/44** (2006.01)  
**C08C 19/00** (2006.01)  
**C08F236/10** (2006.01)
- ( 13 ) **B1**  
 ( 11 ) **229.194** 2013.08.14.  
 ( 21 ) **P 03 00921**  
 ( 22 ) 2001.04.05.  
 ( 40 ) 2003.07.28  
 ( 73 ) Polimeri Europa S.p.A., Brindisi, (IT)  
 ( 72 ) Viola, Gian Tommaso, Cervia-Ravenna, (IT)  
 Soddu, Luca, Castel San Pietro Terme-Bologna, (IT)  
 Isidori, Sabrina, Ravenna, (IT)  
 Taccioli, Attilio, San Donato Milanese, (IT)  
 Masi, Francesco, Sant'Angelo Lodigiano, (IT)
- ( 54 ) **Eljárás a korábbanál jobban feldolgozható és kisebb gördülési ellenállású sztírol butadién gumik előállítására**  
 ( 30 ) MI2000A000887 2000.04.20 IT  
 ( 86 ) EP0107030  
 ( 87 ) 0181430  
 ( 74 ) Derzsi Katalin, S.B.G. & K. Szabadalmi Ügyvivői Iroda, 1062 Budapest, Andrassy út 113. (HU)
- 
- ( 51 ) **C08F 14/06** (2006.01)  
**C07C409/34** (2006.01)
- ( 13 ) **B1**  
 ( 11 ) **229.149** 2013.08.05.  
 ( 21 ) **P 99 00981**  
 ( 22 ) 1997.01.10.  
 ( 40 ) 1999.07.28  
 ( 73 ) SOLVAY S.A., Brüsszel, (BE)  
 ( 72 ) Bodart, Vincent, Namur, (BE)
- ( 54 ) **Eljárás vinil-klorid vizes szuszpenziós polimerizálására és dialkil-peroxi-dikarbonát-oldatok előállítására**  
 ( 30 ) 9600070 1996.01.25 BE
-

- 
- ( 86 ) EP9700164  
 ( 87 ) 9727229  
 ( 74 ) dr. Palágyi Tivadar, DANUBIA Szabadalmi és Védjegy Iroda Kft., 1051 Budapest, Bajcsy-Zs. út 16. (HU)
- 
- ( 51 ) **C08G 8/04** (2006.01)  
**C03C 17/32** (2006.01)  
 ( 13 ) **B1**  
 ( 11 ) **229.158** 2013.08.05.  
 ( 21 ) **P 01 01812**  
 ( 22 ) 1999.05.18.  
 ( 40 ) 2001.09.28  
 ( 73 ) Rockwool International A/S, Hedehusene, (DK)  
 ( 72 ) Nissen, Poul Christian, Olstykke, (DK)  
 Hansen, Erling Lennart, Gentofte, (DK)  
 ( 54 ) **Stabilizált, vizes, fenolos kötőanyag ásványgyapothoz és eljárás ásványgyapot termékek előállítására**  
 ( 30 ) 0679/98 1998.05.18 DK  
 ( 86 ) DK9900274  
 ( 87 ) 9960042  
 ( 74 ) Olchváy Gézáné, DANUBIA Szabadalmi és Védjegy Iroda Kft., 1051 Budapest, Bajcsy-Zs. út 16. (HU)
- 
- ( 51 ) **C08G 18/48** (2006.01)  
**C08G 18/50** (2006.01)  
 ( 13 ) **B1**  
 ( 11 ) **229.193** 2013.08.14.  
 ( 21 ) **P 04 01049**  
 ( 22 ) 2002.08.15.  
 ( 40 ) 2004.08.30  
 ( 73 ) Dow Global Technologies Inc., Midland, Michigan, (US)  
 ( 72 ) Tu, Johnson, Taipei, (TW)  
 Casati, Francois M., Prevevin-Moëns, (FR)  
 Cooper, Lance A., Lake Jackson, Texas, (US)  
 Sonney, Jean-Marie L., Gingins, (CH)  
 ( 54 ) **Eljárás rugalmas poliuretánhabok előállítására**  
 ( 30 ) 60/312,576 2001.08.15 US  
 ( 86 ) US0226222  
 ( 87 ) 03016372  
 ( 74 ) Ravadits Imre, DANUBIA Szabadalmi és Védjegy Iroda Kft., 1051 Budapest, Bajcsy-Zs. út 16. (HU)
- 
- ( 51 ) **C08G 65/26** (2006.01)  
**B01J 31/12** (2006.01)  
**C08G 63/82** (2006.01)  
 ( 13 ) **B1**  
 ( 11 ) **229.198** 2013.08.14.  
 ( 21 ) **P 03 02048**  
 ( 22 ) 2001.05.10.  
 ( 40 ) 2003.09.29  
 ( 73 ) Centre National de la Recherche Scientifique (C.N.R.S.), Párizs, (FR)  
 IPSEN PHARMA S.A.S., 92100 Boulogne-Billancourt, 65 Quai Georges Gorse (FR)  
 ( 72 ) Dumitrescu, Anca, Toulouse, (FR)
-

Gornitzka, Heinz, Pompertuzat, (FR)  
 Martin-Vaca, Blanca, Toulouse, (FR)  
 Bourissou, Didier, Plaisance du Touch, (FR)  
 Bertrand, Guy, Pechbusque, (FR)  
 Cazaux, Jean-Bernard, Aramon, (FR)

**( 54 ) Sztannilén és germilén vegyületek alkalmazása polimerizációs katalizátorként heterociklusos vegyületek polimerizálásánál**

( 30 ) 00401309.0 2000.05.15 EP  
 ( 86 ) FR0101405  
 ( 87 ) 0188014  
 ( 74 ) Olchváry Gézáné, DANUBIA Szabadalmi és Védjegy Iroda Kft., 1051 Budapest, Bajcsy-Zs. út 16. (HU)

( 51 ) **C08L 67/02** (2006.01)  
**C08J 5/18** (2006.01)  
**C08L 3/00** (2006.01)  
**C08L 67/04** (2006.01)

**( 13 ) B1**

( 11 ) **229.197** 2013.08.14.  
**( 21 ) P 00 00335**  
 ( 22 ) 1997.11.05.  
 ( 40 ) 2000.06.28  
 ( 73 ) Novamont S.p.A., Novara, (IT)  
 ( 72 ) Bastioli, Catia, Novara, (IT)  
 Bellotti, Vittorio, Fontaneto D'Agogna, (IT)  
 Cella, Gian Domenico, Novara, (IT)  
 Del Giudice, Luciano, Milánó, (IT)  
 Montino, Sandro, Robbio Lomellina, (IT)  
 Perego, Gabriele, Milánó, (IT)

**( 54 ) Keményítőt és termoplasztikus polimert tartalmazó, biodegradálódó polimer készítmények**

( 30 ) TO96A000890 1996.11.05 IT  
 TO96A000996 1996.12.09 IT  
 ( 86 ) EP9706103  
 ( 87 ) 9820073  
 ( 74 ) Horváth Ágnes, DANUBIA Szabadalmi és Védjegy Iroda Kft., 1051 Budapest, Bajcsy-Zs. út 16. (HU)

( 51 ) **C08L 83/12** (2006.01)  
**A61K 9/58** (2006.01)  
**C08G 77/46** (2006.01)

**( 13 ) B1**

( 11 ) **229.159** 2013.08.05.  
**( 21 ) P 01 02600**  
 ( 22 ) 1999.06.11.  
 ( 40 ) 2001.11.28  
 ( 73 ) Bayer Oy, Turku, (FI)  
 ( 72 ) Jukarainen, Harri, Turku, (FI)  
 Markkula, Tommi, Liverpool, Merseyside, (GB)  
 Ala-Sorvari, Juha, Turku, (FI)  
 Lehtinen, Matti, Piispanristi, (FI)  
 Ruohonen, Jarkko, Vanhalinna, (FI)

**( 54 ) Gyógyszerek permeációs sebességét szabályozó membrán vagy mátrix**

( 30 ) 981506 1998.06.30 FI

( 86 ) FI9900511

( 87 ) 0000550

( 74 ) dr. Valyon Józsefné, DANUBIA Szabadalmi és Védjegy Iroda Kft., 1051 Budapest, Bajcsy-Zs. út 16. (HU)

( 51 ) **C12N 5/071** (2010.01)**G01N 33/50** (2006.01)( 13 ) **B1**( 11 ) **229.196** 2013.08.14.( 21 ) **P 12 00206**

( 22 ) 2010.05.05.

( 40 ) 2012.07.30

( 73 ) Pécsi Tudományegyetem, 7633 Pécs, Szántó Kovács János u. 1/b (HU)

( 72 ) dr. Pongrácz Judit Erzsébet, 7694 Hosszúhetény, Morolo u. 11. (HU)

**( 54 ) Tüdőszövet-modell**

( 30 ) P0900819 2009.05.05 HU

( 86 ) HU1051978

( 87 ) 10128464

( 74 ) dr. Svingor Ádám, DANUBIA Szabadalmi és Jogi Iroda Kft., 1051 Budapest, Bajcsy-Zs. út 16. (HU)

( 51 ) **C12N 15/02** (2006.01)**A61K 38/00** (2006.01)**A61P 3/04** (2006.01)**A61P 3/10** (2006.01)**C07K 14/605** (2006.01)**C07K 14/76** (2006.01)**C07K 14/765** (2006.01)**C07K 16/18** (2006.01)**C07K 19/00** (2006.01)**C12N 5/10** (2006.01)**C12P 21/02** (2006.01)( 13 ) **B1**( 11 ) **229.218** 2013.08.26.( 21 ) **P 03 02529**

( 22 ) 2001.11.29.

( 40 ) 2003.10.28

( 73 ) ELI LILLY AND COMPANY, . Indianapolis, Indiana, (US)

( 72 ) Glaesner, Wolfgang, Indianapolis, Indiana, (US)

Micanovic, Radmilla, Indianapolis, Indiana, (US)

Tschang, Sheng-Hung Rainbow, Carmel, Indiana, (US)

**( 54 ) GLP1 fúziós fehérjék**

( 30 ) 60/251,954 2000.12.07 US

( 86 ) US0143165

( 87 ) 0246227

( 74 ) ifj. Szentpéteri Ádám, S.B.G. &amp; K. Szabadalmi Ügyvivői Iroda, 1062 Budapest, Andrásy út 113. (HU)

( 51 ) **C12N 15/12** (2006.01)**A61K 38/17** (2006.01)

## Megadott szabadalmak

- 
- A61P 43/00** (2006.01)  
**C07K 14/71** (2006.01)  
**C12N 5/10** (2006.01)  
**C12N 15/62** (2006.01)
- ( 13 ) B1**  
**( 11 ) 229.156** 2013.08.05.  
**( 21 ) P 02 01515**  
 ( 22 ) 2000.05.23.  
 ( 40 ) 2002.08.28  
 ( 73 ) Regeneron Pharmaceuticals, Inc., Tarrytown, New York, (US)  
 ( 72 ) Papadopoulos, Nicholas J., Butler, New Jersey, (US)  
 Davis, Samuel, New York, New York, (US)  
 Yancopoulos, George D., Yorktown Heights, New York, (US)
- ( 54 ) Módosított kiméra polipeptidek javított farmakokinetikai tulajdonságokkal**  
 ( 30 ) 60/138,133 1999.06.08 US  
 ( 86 ) US0014142  
 ( 87 ) 0075319  
 ( 74 ) ifj. Szentpéteri Ádám, S.B.G. & K. Budapesti Nemzetközi Szabadalmi Iroda, 1062 Budapest, Andrásy út 113.  
 (HU)
- 
- ( 51 ) C12N 15/19** (2006.01)  
**A61K 38/19** (2006.01)  
**C07K 14/52** (2006.01)  
**C07K 16/24** (2006.01)  
**C12N 15/62** (2006.01)  
**C12N 15/85** (2006.01)  
**C12Q 1/68** (2006.01)  
**G01N 33/68** (2006.01)
- ( 13 ) B1**  
**( 11 ) 229.148** 2013.08.05.  
**( 21 ) P 02 00418**  
 ( 22 ) 2000.03.09.  
 ( 40 ) 2002.05.28  
 ( 73 ) ZymoGenetics, Inc., Seattle, Washington, (US)  
 ( 72 ) Novak, Julia E., Bainbridge Island, Washington, (US)  
 Presnell, Scott R., Tacoma, Washington, (US)  
 Sprecher, Cindy A., Seattle, Washington, (US)  
 Foster, Donald C., Lake Forest Park, Washington, (US)  
 Holly, Richard D., Seattle, Washington, (US)  
 Gross, Jane A., Seattle, Washington, (US)  
 Johnston, Janet V., Seattle, Washington, (US)  
 Nelson, Andrew J., Shoreline, Washington, (US)  
 Dillon, Stacey R., Seattle, Washington, (US)  
 Hammond, Angela K., Issaquah, Washington, (US)
- ( 54 ) Új citokin zalpha 11 ligandum**  
 ( 30 ) 09/264,908 1999.03.09 US  
 09/265,992 1999.03.11 US  
 60/142,013 1999.07.01 US
-



- ( 86 ) US0006067  
 ( 87 ) 0053761  
 ( 74 ) ifj. Szentpéteri Ádám, S.B.G. & K. Budapesti Nemzetközi Szabadalmi Iroda, 1062 Budapest, Andrassy út 113.  
 (HU)

- 
- ( 51 ) **C12N 15/34** (2006.01)  
**A61K 39/12** (2006.01)  
**C07K 14/01** (2006.01)  
**C12N 7/00** (2006.01)
- ( 13 ) **B1**
- ( 11 ) **229.195** 2013.08.14.
- ( 21 ) **P 02 03834**
- ( 22 ) 2000.08.28.
- ( 40 ) 2003.03.28
- ( 73 ) Merial, Lyon, (FR)  
 University of Saskatchewan, Saskatoon, Saskatchewan, (CA)  
 The Queen's University of Belfast, Belfast, Northern Ireland, (GB)
- ( 72 ) Ellis, John Albert, Saskatoon, Saskatchewan, (CA)  
 Allan, Gordon Moore, Belfast, Northern Ireland, (GB)  
 Meehan, Brian, Belfast, Northern Ireland, (GB)  
 Clark, Edward, Saskatoon, Saskatchewan, (CA)  
 Haines, Deborah, Saskatoon, Saskatchewan, (CA)  
 Hassard, Lori, Saskatoon, Saskatchewan, (CA)  
 Harding, John, Humboldt, Saskatchewan, (CA)  
 Charreyre, Catherine E., Saint-Laurent de Mure, (FR)  
 Chappuis, Gilles Emile, Lyon, (FR)  
 Krakowka, George Steven, Columbus, Ohio, (US)  
 Audonnet, Jean-Christophe Francis, Lyon, (FR)  
 McNeilly, Francis, Newtownards, Northern Ireland, (GB)
- ( 54 ) **Sertés eredetű cirkovírus-2-vel asszociált szívizomgyulladás, abortusz és méhen belüli fertőzés megelőzése**
- ( 30 ) 60/151,564 1999.08.31 US  
 09/583,350 2000.05.31 US
- ( 86 ) EP0008781  
 ( 87 ) 0116330  
 ( 74 ) dr. Pethő Árpád, DANUBIA Szabadalmi és Védjegy Iroda Kft., 1051 Budapest, Bajcsy-Zs. út 16. (HU)

- 
- ( 51 ) **C12N 15/62** (2006.01)  
**A61K 38/17** (2006.01)  
**C07K 14/705** (2006.01)  
**C12N 15/11** (2006.01)
- ( 13 ) **B1**
- ( 11 ) **229.204** 2013.08.14.
- ( 21 ) **P 02 03628**
- ( 22 ) 2000.12.20.
- ( 40 ) 2003.02.28
- ( 73 ) Apoxis SA, 1066 Epalinges, 22, chemin des Croisettes (CH)
- ( 72 ) Tschopp, Jürg, Epalinges, (CH)  
 Schneider, Pascal, Epalinges, (CH)  
 Holler, Nils, Moudon, (CH)

**( 54 ) Rekombináns fúziós fehérjék dimerje, trimerje, tetramerje vagy pentamerje által alkotott bimer vagy oligomer**

( 30 ) 199 63 859.4 1999.12.30 DE

( 86 ) EP0013032

( 87 ) 0149866

( 74 ) DANUBIA Szabadalmi és Védjegy Iroda Kft., 1051 Budapest, Bajcsy-Zs. út 16. (HU)

**E. SZEKCIÓ - HELYHEZ KÖTÖTT LÉTESÍTMÉNYEK****( 51 ) E03D 5/02** (2006.01)**E03D 5/12** (2006.01)**( 13 ) B1****( 11 ) 229.171** 2013.08.07.**( 21 ) P 09 00316**

( 22 ) 2009.05.22.

( 40 ) 2010.12.28

( 73 ) BERY INTELLECTUAL PROPERTIES Szellemi Tulajdonjogokat Hasznosító és Kezelő Kft., 1054 Budapest, Szabadság tér 7. (HU)

( 72 ) Bereznai József, 1095 Budapest, Gát u. 8. (HU)

**( 54 ) Gravitációs működtetésű mechanikus öblítő rendszer**

( 74 ) dr. Köteles Zoltán szabadalmi ügyvivő, S.B.G. &amp; K. Szabadalmi Ügyvivői Iroda, 1062 Budapest, Andrássy út 113. (HU)

**( 51 ) E05B 9/10** (2006.01)**E05B 15/08** (2006.01)**E05B 17/04** (2006.01)**E05B 27/00** (2006.01)**( 13 ) B1****( 11 ) 229.172** 2013.08.07.**( 21 ) P 01 01390**

( 22 ) 1999.04.09.

( 40 ) 2001.09.28

( 73 ) Keller, Ernst, Richterswil, (CH)

( 72 ) Keller, Ernst, Richterswil, (CH)

**( 54 ) Beépíthető zárbiztosító betét és kulcs biztonsági zárhoz**

( 30 ) 886/98 1998.04.17 CH

( 86 ) CH9900145

( 87 ) 9954574

( 74 ) Mészárosné Dónusz Katalin, S.B.G. &amp; K. Budapesti Nemzetközi Szabadalmi Iroda, 1062 Budapest, Andrássy út 113. (HU)

**( 51 ) E05B 19/00** (2006.01)**E05B 17/00** (2006.01)**E05B 17/16** (2006.01)**( 13 ) B1****( 11 ) 229.173** 2013.08.07.**( 21 ) P 02 01583**

( 22 ) 2001.04.02.

- ( 40 ) 2002.10.28  
 ( 73 ) Kaba Schliesssysteme AG, Wetzikon, (CH)  
 ( 72 ) Kleinhäni, Arno, Wernetshausen, (CH)  
 Mathiuet, Roman, Hadlikon, (CH)  
**( 54 ) Biztonsági kulcs és zárrendszer**  
 ( 30 ) 719/00 2000.04.11 CH  
 720/00 2000.04.11 CH  
 ( 86 ) CH0100207  
 ( 87 ) 0177466  
 ( 74 ) Varannai Csaba, ADVOPATENT Szabadalmi és Védjegy Iroda, 1011 Budapest, Fő u. 19. (HU)

- ( 51 ) E05B 27/00** (2006.01)  
**( 13 ) B1**  
**( 11 ) 229.170** 2013.08.07.  
**( 21 ) P 05 00793**  
 ( 22 ) 2002.12.19.  
 ( 40 ) 2005.12.28  
 ( 73 ) FAB, A.S., 516 21 Rychnov nad Kneznou, Strojnická 633 (CZ)  
 ( 72 ) Dvorák, Tomáš, Rychnov nad Kneznou, (CZ)  
 Hostinsky, Ladislav, Castolovice, (CZ)  
 Brandejs, Josef, Rychnov nad Kneznou, (CZ)  
**( 54 ) Hengerzár lapos kulccsal**  
 ( 30 ) PV 2001-4729 2001.12.31 CZ  
 ( 86 ) CZ0200068  
 ( 87 ) 03060261  
 ( 74 ) Erdély Péter, DANUBIA Szabadalmi és Védjegy Iroda Kft., 1051 Budapest, Bajcsy-Zs. út 16. (HU)

- ( 51 ) E05C 9/00** (2006.01)  
**E05C 9/22** (2006.01)  
**( 13 ) B1**  
**( 11 ) 229.179** 2013.08.07.  
**( 21 ) P 99 00288**  
 ( 22 ) 1999.02.09.  
 ( 40 ) 2001.02.28  
 ( 73 ) SIEGENIA-FRANK KG, Siegen, (DE)  
 ( 72 ) Gersdorf, Oliver, Mudersbach, (DE)  
 Kanehl, Thomas, Wilnsdorf, (DE)  
 Sassmannshausen, Jürgen, Hilchenbach, (DE)  
**( 54 ) Átlapoló csatlakozás**  
 ( 30 ) 198 09 698.4 1998.03.06 DE  
 198 54 263.1 1998.11.25 DE  
 ( 74 ) Sikos Róbert, DANUBIA Szabadalmi és Védjegy Iroda Kft., 1051 Budapest, Bajcsy-Zs. út 16. (HU)

## F. SZEKCIÓ - MECHANIKA, VILÁGÍTÁS, FŰTÉS

- ( 51 ) F03D 11/00** (2006.01)  
**F03D 1/06** (2006.01)  
**( 13 ) B1**

- 
- ( 11 ) **229.177** 2013.08.07.  
 ( 21 ) **P 01 04638**  
 ( 22 ) 1999.12.09.  
 ( 40 ) 2002.03.28  
 ( 73 ) Wobben, Aloys, Aurich, (DE)  
 ( 72 ) Wobben, Aloys, Aurich, (DE)  
 ( 54 ) **Szélenergiával működtetett berendezés rotorlapátjának zajcsökkentése**  
 ( 30 ) 298 22 003.2 1998.12.09 DE  
 199 29 386.4 1999.06.28 DE  
 199 47 211.4 1999.10.01 DE  
 199 51 346.5 1999.10.25 DE  
 ( 86 ) EP9909691  
 ( 87 ) 0034651  
 ( 74 ) Sikos Róbert, DANUBIA Szabadalmi és Védjegy Iroda Kft., 1051 Budapest, Bajcsy-Zs. út 16. (HU)
- 
- ( 51 ) **F16L 37/092** (2006.01)  
 ( 13 ) **B1**  
 ( 11 ) **229.178** 2013.08.07.  
 ( 21 ) **P 04 02382**  
 ( 22 ) 2002.11.20.  
 ( 40 ) 2005.04.28  
 ( 73 ) Georg Fischer Haustechnik AG, Schaffhausen, (CH)  
 ( 72 ) Bamberger, Michael, Gailingen, (DE)  
 Pinardi, Renato, Schaffhausen, (CH)  
 Porfido, Erasmo, Stetten, (CH)  
 Heer, Peter, 79807 Lottstetten, Wiesenstrasse 13B (DE)  
 ( 54 ) **Gyorskapcsoló csövek részére**  
 ( 30 ) 101 57 304.9 2001.11.23 DE  
 102 12 735.2 2002.03.21 DE  
 ( 86 ) EP0212998  
 ( 87 ) 03044416  
 ( 74 ) Sikos Róbert, DANUBIA Szabadalmi és Védjegy Iroda Kft., 1051 Budapest, Bajcsy-Zs. út 16. (HU)
- 
- ( 51 ) **F21V 8/00** (2006.01)  
 ( 13 ) **B1**  
 ( 11 ) **229.147** 2013.08.05.  
 ( 21 ) **P 01 02779**  
 ( 22 ) 1999.08.19.  
 ( 40 ) 2001.12.28  
 ( 73 ) Zumtobel Lighting GmbH, 6850 Dornbirn, Schweizerstraße 30 (AT)  
 ( 72 ) Bohle, Markus, Dornbirn, (AT)  
 Fröis, Beatrix, Innsbruck, (AT)  
 ( 54 ) **Lámpa belső terek megvilágítására**  
 ( 30 ) 198 38 388.6 1998.08.24 DE  
 198 53 956.8 1998.11.23 DE  
 299 03 847.5 1999.03.03 DE  
 ( 86 ) EP9906084  
 ( 87 ) 0011399  
 ( 74 ) Weichinger András, DANUBIA Szabadalmi és Védjegy Iroda Kft., 1051 Budapest, Bajcsy-Zs. út 16. (HU)
-

- 
- ( 51 ) **F23D 1/00** (2006.01)  
**C03B 5/167** (2006.01)  
**C03B 5/425** (2006.01)
- ( 13 ) **B1**
- ( 11 ) **229.167** 2013.08.05.
- ( 21 ) **P 04 01399**  
( 22 ) 2002.03.25.  
( 40 ) 2004.11.29  
( 73 ) VITRO GLOBAL, S.A., Givisiez, (CH)  
( 72 ) Olin Nunez, Miguel Angel, Monterrey, Nuevo León, (MX)  
Cabrera Llanos, Roberto Marcos, Monterrey, Nuevo León, (MX)  
Loredo Murphy, Jorge, Monterrey, Nuevo León, (MX)  
Margain Ortiz, Rafaél, Gerza Garcia, Nuevo León, (MX)  
Flores Ponce, Juan Gabriel, Monterrey, Nuevo León, (MX)
- ( 54 ) **Eljárás és rendszer por alakú tüzelőanyag bejuttatására és elégetésére üvegolvasztó kemencében, továbbá az ehhez alkalmazott égő**  
( 30 ) 09/816,254 2001.03.23 US  
( 86 ) MX0200025  
( 87 ) 02076580  
( 74 ) Farkas Tamás, DANUBIA Szabadalmi és Védjegy Iroda Kft., 1051 Budapest, Bajcsy-Zs. út 16. (HU)
- 

- ( 51 ) **F24C 3/12** (2006.01)  
**F23C 7/00** (2006.01)
- ( 13 ) **B1**
- ( 11 ) **229.166** 2013.08.05.
- ( 21 ) **P 10 00249**  
( 22 ) 2010.05.11.  
( 40 ) 2012.02.28  
( 73 ) Zele Sándor, 1238 Budapest, Sámfa u. 3. (HU)  
( 72 ) Zele Sándor, 1238 Budapest, Sámfa u. 3. (HU)
- ( 54 ) **Kiegészítő szabályozó szerkezettel ellátott gáztüzelésű fűtőkészülék**  
( 74 ) Kocsis Péter, JUREX Iparjogvédelmi Iroda, 1171 Budapest, Nemesbük u. 49. (HU)
- 

## G. SZEKCIÓ - FIZIKA

---

- ( 51 ) **G01N 33/49** (2006.01)  
**G01N 21/00** (2006.01)  
**G01N 21/13** (2006.01)  
**G01N 33/86** (2006.01)  
**G01N 35/00** (2006.01)
- ( 13 ) **B1**
- ( 11 ) **229.210** 2013.08.24.
- ( 21 ) **P 11 00631**  
( 22 ) 2011.11.16.  
( 40 ) 2013.06.28  
( 73 ) Diagon Kft., 1047 Budapest, Baross u. 52. (HU)  
( 72 ) Kiss Levente 20%, 2051 Biatorbágy, Deák Ferenc u. 14. (HU)
-

## Megadott szabadalmak

Nagy Kornél 20%, 2051 Biatorbágy, Meggyfa u. 22. (HU)

Pető Máttyás 20%, 1031 Budapest, Váci Mihály tér 4. (HU)

dr. Antal József 20%, 1084 Budapest, Nagyfuvaros u. 23. (HU)

Izsák László 20%, 1121 Budapest, Rácz Aladár út 103. (HU)

**( 54 ) Eljárás és automata készülék véralvadás in vitro diagnosztikai vizsgálatokhoz**

( 51 ) **G01S 5/14** (2006.01)

**G01S 1/00** (2006.01)

( 13 ) **B1**

( 11 ) **229.144** 2013.08.05.

( 21 ) **P 03 00338**

( 22 ) 2001.03.29.

( 40 ) 2003.06.30

( 73 ) Motorola Mobility, Inc., IL 60048 Libertyville, 600 North US Highway 45 (US)

( 72 ) King, Thomas, Tempe, Arizona, (US)

**( 54 ) Eljárás és készülék az idő meghatározására globális helyzetmeghatározó rendszer vevőjében**

( 30 ) 09/539,137 2000.03.30 US

( 86 ) US0110053

( 87 ) 0175470

( 74 ) Sári Tamás Gusztáv, DANUBIA Szabadalmi és Védjegy Iroda Kft., 1051 Budapest, Bajcsy-Zs. út 16. (HU)

( 51 ) **G11B 20/10** (2006.01)

( 13 ) **B1**

( 11 ) **229.142** 2013.08.05.

( 21 ) **P 04 01956**

( 22 ) 2002.09.24.

( 40 ) 2005.01.28

( 73 ) Samsung Electronics Co. Ltd., Suwon-si, Gyeonggi-do, (KR)

( 72 ) Park, Sung-Wook, Szöul, (KR)

Ko, Jung-Wan, Suwon-si, Gyeonggi-do, (KR)

**( 54 ) Eljárás videoadatok információtároló közegen való rögzítésére, berendezés kamkordertől fogadott**

**DV-formátumú videoadatok információtároló közegen való rögzítésére, valamint információtároló közeg**

( 30 ) 2001/60239 2001.09.27 KR

2002/52287 2002.08.31 KR

( 86 ) KR0201801

( 87 ) 03028028

( 74 ) Sári Tamás Gusztáv, DANUBIA Szabadalmi és Védjegy Iroda Kft., 1051 Budapest, Bajcsy-Zs. út 16. (HU)

( 51 ) **G11B 20/12** (2006.01)

( 13 ) **B1**

( 11 ) **229.140** 2013.08.05.

( 21 ) **P 03 02448**

( 22 ) 2003.08.01.

( 40 ) 2005.12.28

( 73 ) Samsung Electronics Co., Ltd., Szuvon, Kjonggi-to, (KR)

( 72 ) Lee, Sang-am, Szuvon, Kjonggi-to, (KR)

**( 54 ) Eljárás adatok rögzítésére, továbbítására optikai tárolóközegen, illetve visszaadására ilyen közegről, optikai lemezes rögzítő és visszaadó berendezés, optikai tárolóközeg, számítógéppel olvasható közeg**

( 30 ) 2002-46174 2002.08.05 KR

- 
- ( 74 ) dr. Antalfy-Zsíros András, DANUBIA Szabadalmi és Védjegy Iroda Kft., 1051 Budapest, Bajcsy-Zs. út 16.  
(HU)
- 

## H. SZEKCIÓ - VILLAMOSSÁG, ELEKTROMOSSÁG

---

- ( 51 ) **H01L 29/06** (2006.01)  
( 13 ) **B1**  
( 11 ) **229.139** 2013.08.06.  
( 21 ) **P 03 03569**  
( 22 ) 2001.12.04.  
( 40 ) 2004.01.28  
( 73 ) Thomson Licensing S.A., Boulogne-Billancourt, (FR)  
( 72 ) Andreaux, Jean-Pierre, Rennes, (FR)  
Chevreau, Sylvain, Rennes, (FR)  
Diehl, Eric, Liffré, (FR)  
( 54 ) **Eljárás digitális adatoknak forrástól vevőhöz történő biztonságos továbbítására**  
( 30 ) 00/15894 2000.12.07 FR  
( 86 ) EP0114156  
( 87 ) 0247356  
( 74 ) Kovács Gábor, DANUBIA Szabadalmi és Védjegy Iroda Kft., 1051 Budapest, Bajcsy-Zs. út 16. (HU)
- 

- ( 51 ) **H04L 12/26** (2006.01)  
( 13 ) **B1**  
( 11 ) **229.141** 2013.08.05.  
( 21 ) **P 05 00496**  
( 22 ) 2003.02.05.  
( 40 ) 2005.08.29  
( 73 ) Deutsche Telekom AG, 53113 Bonn, Friedrich-Ebert-Allee 140 (DE)  
( 72 ) Widera, Ralf, Griesheim, (DE)  
Heidemann, Cornelius, Darmstadt, (DE)  
Mende, Joachim, Griesheim, (DE)  
Dörken, Heinrich, Darmstadt, (DE)  
( 54 ) **Eljárás mérési adatok átvitelére mérőszámítógépről vezérlő számítógépre egy mérőrendszerben**  
( 30 ) 101 10 712.2 2002.03.12 DE  
( 86 ) DE0300317  
( 87 ) 03077472  
( 74 ) Kovári György, ADVOPATENT Szabadalmi és Védjegy Iroda, 1011 Budapest, Fő u. 19. (HU)
- 

A rovat 96 darab közlést tartalmaz.

**Megtekinthetővé vált szabadalmi leírások**

---

( 11 ) 228.753

( 54 ) Akril-nitril vegyületek, eljárás előállításukra, valamint akril-nitril vegyületeket tartalmazó peszticidok

---

( 11 ) 228.832

( 54 ) Gömbrobot és eljárás annak meghajtására

---

( 11 ) 228.833

( 54 ) Elrendezés belső égésű motor kenőolaj-szivattyújának meghajtásához

---

( 11 ) 228.834

( 54 ) Nanokompozit mágnes és előállítására szolgáló eljárás

---

( 11 ) 228.835

( 54 ) Nagyszívósságú szerszámacél, eljárás az acélból készített alkatrész előállítására, és az acélból az eljárással készített alkatrész

---

( 11 ) 228.836

( 54 ) Detektor modul pozitron emissziós tomográfhoz, valamint ilyen detektor modullal rendelkező pozitron emissziós tomográf

---

( 11 ) 228.837

( 54 ) Fumársav karnitinnel és valamely aminosavval alkotott kettős sói, valamint ezeket tartalmazó táplálék- és tápszer-kiegészítők és gyógyszerek

---

( 11 ) 228.838

( 54 ) Izomkimerülés megelőzésére és a vázizomzat intenzív gyakorlatokra való alkalmassá tételére szolgáló készítmény

---

( 11 ) 228.840

( 54 ) Eljárások triazolintion-származékok előállítására

---

( 11 ) 228.841

( 54 ) Eljárás 5-(1-piperazinil)-benzofurán-2-karboxamid előállítására átmeneti fémkatalizált aminálással

---

( 11 ) 228.842

( 54 ) Eljárás 2-alkiltiobenzonitril-származékok előállítására

---

( 11 ) 228.843

( 54 ) 15-Dezoxi-spergualin alkalmazása hiperreaktív gyulladási betegségek és autoimmun betegségek kezelésére

---

( 11 ) 228.844

( 54 ) Pirrolszármazékok és ezeket tartalmazó gyógyászati készítmények

---

( 11 ) 228.845

( 54 ) Javított anti-IgE antitestek és eljárások antitestek javítására

---



## Megtekinthetővé vált szabadalmi leírások

---

( 11 ) 228.846

( 54 ) Eljárás tabletták filmmel való bevonására

---

( 11 ) 228.847

( 54 ) Cinkmentes és cinkben szegény, javított stabilitású inzulin-készítmények

---

( 11 ) 228.848

( 54 ) Alkil-hidrogén-fumarátok alkalmazása pikkelysömör, pszoriaticus ízületi gyulladás és Crohn-féle regionális bélhurut kezelésére

---

( 11 ) 228.849

( 54 ) Fenofibrát-tartalmú, hidrofíl polimer oldatával készült szuszpenzió

---

( 11 ) 228.850

( 54 ) Javított kelátképző konjugátumok

---

( 11 ) 228.851

( 54 ) Eljárás oldalláncukban módosított epotilonok előállítására és az így előállított vegyületek

---

( 11 ) 228.852

( 54 ) Monoamin-oxidáz B inhibitorokból álló gyógyászati készítmények

---

( 11 ) 228.853

( 54 ) Paroxetint tartalmazó szabályozott hatóanyag-felszabadulású készítmények

---

( 11 ) 228.854

( 54 ) Eljárás propilén előállítására metanolból

---

( 11 ) 228.855

( 54 ) Hidrofíl kétalkotós rendszer ciklosporin adagolására

---

( 11 ) 228.856

( 54 ) 5-ASA-t tartalmazó, módosított hatóanyagfelszabadulást biztosító orális gyógyászati készítmény bélbetegségek kezelésére

---

( 11 ) 228.857

( 54 ) Fumagillint tartalmazó stabil formuláció

---

( 11 ) 228.858

( 54 ) Lipáz inhibitorokat tartalmazó diszperziós készítmények

---

( 11 ) 228.859

( 54 ) Fluoxetint tartalmazó gyógyszerészeti készítmény

---

( 11 ) 228.860

( 54 ) Dolasztatin-15-származékok taxánokkal kombinálva

---

( 11 ) 228.861

( 54 ) Docetaxel alkalmazása hepatocelluláris karcinómák kezelésére alkalmas gyógyszer előállítására

---

( 11 ) 228.862

---

Megtekinthetővé vált szabadalmi leírások

- 
- ( 54 ) Egy ingenán vegyület alkalmazása rák kezelésére alkalmas gyógyszerkészítmény előállítására
- 
- ( 11 ) 228.863  
 ( 54 ) Szisztémás hatású szintetikus progesztogént tartalmazó topikális hormonkészítmény
- 
- ( 11 ) 228.864  
 ( 54 ) Gyorsan olvadó orális adagolási formák
- 
- ( 11 ) 228.865  
 ( 54 ) Technológiai eljárás PVC-t, és egyéb, halogén tartalmú műanyag hulladékot tartalmazó műanyag hulladékok termikus degradációjára
- 
- ( 11 ) 228.866  
 ( 54 ) Eljárás szénhidrogénnel szennyezett talajok, hulladék iszapok ártalmatlanítására
- 
- ( 11 ) 228.867  
 ( 54 ) Elektroporációs reaktor darabos termékek folyamatos feldolgozására
- 
- ( 11 ) 228.868  
 ( 54 ) Eljárás burkolóegység előállítására, valamint az eljárással előállított burkolóegység
- 
- ( 11 ) 228.869  
 ( 54 ) Hidraulikus rugó lengéscsillapítóval
- 
- ( 11 ) 228.870  
 ( 54 ) Rézmentesítő szer
- 
- ( 11 ) 228.879  
 ( 54 ) Adagoló zárófej
- 
- ( 11 ) 228.880  
 ( 54 ) Eljárás szilárd vegyszer adagolására
- 
- ( 11 ) 228.881  
 ( 54 ) Színpont mintázatú katonai álcázó textília és színpont-képzési textilyomó eljárás annak előállítására
- 
- ( 11 ) 228.883  
 ( 54 ) Eljárás sín legalább a futófelületének újraprofilozására
- 
- ( 11 ) 228.887  
 ( 54 ) Keratinociták, melyek felhasználhatók biológiailag aktív anyagként sebek kezelésénél
- 
- ( 11 ) 228.900  
 ( 54 ) Akut tüdőelváltozás és fibrózis kezelése alfavbéta6-antagonistákkal
- 
- ( 11 ) 228.911  
 ( 54 ) Helyettesített 4-amino-ciklohexanolok
- 
- ( 11 ) 228.917  
 ( 54 ) Spiroimidazolidin származékok, előállításuk, valamint e vegyületeket tartalmazó gyógyászati készítmények
- 
- ( 11 ) 228.918

## Megtekinthetővé vált szabadalmi leírások

- 
- ( 54 ) Eljárás N-(4-trifluor-metil-fenil)-5-metil-izoxazol-4-karboxamid kristályosítására
- 
- ( 11 ) 228.919  
( 54 ) Karnitinnal kiegészített táplálék, amely alkalmas a táplálékban levő telített zsírsavakból többszörösen telítetlen zsírsavak bioszintézisének stimulálására
- 
- ( 11 ) 228.923  
( 54 ) Savas lipofil vegyületeket tartalmazó gyógyászati készítmény ön-emulgeáló formában
- 
- ( 11 ) 228.929  
( 54 ) Új 2-(iminometil)aminofenil-származékok, előállításuk, alkalmazásuk gyógyászati készítmények előállítására, valamint az ezeket tartalmazó gyógyászati készítmények
- 
- ( 11 ) 228.930  
( 54 ) Elektrolitkondenzátor és elektrolitoldat elektrolitkondenzátorhoz
- 
- ( 11 ) 228.934  
( 54 ) Eljárás inzulinvegyületek előállítására
- 
- ( 11 ) 228.937  
( 54 ) Gyulladásos válasz kezelésére alkalmas készítmények
- 
- ( 11 ) 228.988  
( 54 ) Benzolszulfonil(tio)karbamidok alkalmazása béta-receptor blokkolókkal kombinálva
- 
- ( 11 ) 228.989  
( 54 ) Kompozíciók és módszerek spermiumok koncentrációjának és/vagy mozgékonyságának fokozására ember esetén
- 
- ( 11 ) 228.990  
( 54 ) Készítmények az emberi tetű elpusztítására
- 
- ( 11 ) 228.991  
( 54 ) Eljárás peszticid intermedierek előállítására
- 
- ( 11 ) 228.992  
( 54 ) Szublingvális beadásra alkalmas fentanil készítmény akut fájdalom kezelésére
- 
- ( 11 ) 228.993  
( 54 ) A laminin/nidogén kölcsönhatás kis molekulásúlyú peptidszármazék inhibitorai, alkalmazásuk gyógyászati készítmények előállítására, az előállított gyógyászati készítmények, valamint ezek előállítására szolgáló eljárás
- 
- ( 11 ) 228.994  
( 54 ) Szarkoszisztiztre, neospórára és toxoplazmára visszavezethető betegségek kezelésére alkalmas triazinon-származékok
- 
- ( 11 ) 228.995  
( 54 ) Analgetikumokként alkalmazható alfa-amino-amid-származékok
- 
- ( 11 ) 228.996  
( 54 ) Dolasztatin-15 származékok
-

---

( 11 ) 228.997

( 54 ) Felületaktív mesterséges peptidek, azokat tartalmazó felületaktív anyag és alkalmazásuk mesterséges felületaktív anyag előállítására

---

( 11 ) 228.998

( 54 ) Szintetikus módszerek aplidinre és új tumorelleses származékokra, módszerek előállításukra és alkalmazásukra

---

( 11 ) 228.999

( 54 ) Indolil-maleinimid-származékok

---

( 11 ) 229.000

( 54 ) Hidrazin-származékok alkalmazása kártevők elleni védekezésre

---

( 11 ) 229.001

( 54 ) Új RG1 peptidet kódoló DNS

---

( 11 ) 229.002

( 54 ) LH agonista hatású biciklusos heteroaromás vegyületek

---

( 11 ) 229.003

( 54 ) Izindol-imid típusú vegyületek, az ezeket tartalmazó készítmények és eljárás ezek alkalmazására

---

( 11 ) 229.004

( 54 ) Elektrolitikus cella és elektrolízis eljárás

---

( 11 ) 229.005

( 54 ) Gyógyszeres terhelés előidézése adenzin receptor agonistákkal

---

( 11 ) 229.006

( 54 ) Hall-elemes érzékelő csökkentett offszet jellel

---

( 11 ) 229.007

( 54 ) Kettős fémcianid komplexszel katalizált polioxialkilén-poliolokból előállított formában habosított és öntött poliuretán hab és ennek előállítására alkalmazott polioli

---

( 11 ) 229.008

( 54 ) 13-Tagú azalidok, és antibiotikus szerként történő alkalmazásuk

---

( 11 ) 229.009

( 54 ) Berendezés és eljárás többrétegű anyagszalagnak ultrahanggal történő összekötésére, valamint a berendezés alkalmazása

---

( 11 ) 229.010

( 54 ) Hengerköszörülési eljárás

---

( 11 ) 229.011

( 54 ) Eljárás és berendezés szilárd tüzelőanyag elégetésére

---

( 11 ) 229.012

( 54 ) Csökötés

---

---

( 11 ) 229.014

( 54 ) Ólommentes forrasztóanyag, eljárás a forrasztóanyag előállítására és forrasztási eljárás ólommentes forrasztóanyaggal

---

( 11 ) 229.015

( 54 ) Háromállású villamos kapcsolókészülék tengelyirányban mozgatható kapcsolóelemmel

---

( 11 ) 229.016

( 54 ) Felül rögzített, keringő fluidágyas kazánrendszer

---

( 11 ) 229.017

( 54 ) Alapozó bevonat forró ömledékes galvanizáláshoz és a galvanizálási eljárás

---

( 11 ) 229.018

( 54 ) Eljárás és folyamat anyagok elkülönítésére részecskék és/vagy cseppek formájában gázáramból

---

( 11 ) 229.019

( 54 ) Törlőszerkezet, törlőkar és törlőlapp, különösen gépjárművek szélvédőjéhez

---

( 11 ) 229.020

( 54 ) Szórópisztoly

---

( 11 ) 229.021

( 54 ) Dugattyúelrendezés üvegpalack formázó géphez

---

( 11 ) 229.022

( 54 ) Tárolóberendezés raktározáshoz

---

( 11 ) 229.023

( 54 ) 11-(Helyettesített fenil)-öztra-4,9-dién-származékok

---

( 11 ) 229.024

( 54 ) Azolo-pirimidinek, ezeket tartalmazó gyógyászati készítmények, valamint e vegyületek alkalmazása

---

( 11 ) 229.025

( 54 ) HIV kezelésére adható pirazol származékok és ezeket tartalmazó gyógyászati készítmények, valamint eljárás a vegyületek előállítására

---

( 11 ) 229.026

( 54 ) Eljárás maszk kialakítására görbült felületű test felületén és alkalmazásával felületi struktúra létrehozása orvosi implantátumon

---

( 11 ) 229.027

( 54 ) Karcúsító hatású kozmetikai készítmény, amely IL-6-termelést kiváltó anyagot tartalmaz

---

( 11 ) 229.028

( 54 ) Kombinált gyomirtó szerek, azok alkalmazása és eljárás gyomnövények elleni védekezésre haszonnövény-kultúrákban

---

( 11 ) 229.029

( 54 ) Módosított zsírsavösszetétellel rendelkező magokból származó olaj

---

---

( 11 ) 229.030

( 54 ) Fungicidként alkalmazható [(2-piridil)-metil]-amin-származékok, alkalmazásuk, intermedierjeik és előállításuk

---

( 11 ) 229.031

( 54 ) Eljárás prasugrel és köztiterméke előállítására

---

( 11 ) 229.032

( 54 ) Kondicionáló öblítőszer tartalmú vízdoldható csomag és eljárás textil kondicionálására

---

( 11 ) 229.033

( 54 ) Növényi kivonat alapú roboráló, immunerősítő, húgyúti és prosztatata panaszok kezelésére alkalmas, továbbá hajregeneráló, bőrregeneráló és pikkelysömör kezelésére alkalmas készítmény és eljárás ezek előállítására

---

( 11 ) 229.034

( 54 ) 2'-Hidroxi-propiofenont tartalmazó szájápoló készítmény

---

( 11 ) 229.035

( 54 ) Eljárás prasugrel előállítására

---

( 11 ) 229.036

( 54 ) Benzoilszármazékot, nitrogéntartalmú műtrágyát és adalékot tartalmazó gyomirtó keverék és alkalmazása

---

( 11 ) 229.037

( 54 ) Lipáz inhibitorot és poliol-zsír savésztert tartalmazó szilárd lipid készítmények

---

( 11 ) 229.038

( 54 ) A mielóma multiplex és a mielóma indukált csontreszorpció kezelése integrin antagonistákkal

---

( 11 ) 229.040

( 54 ) Ambroxol-tartalmú szopogató tabletta

---

( 11 ) 229.041

( 54 ) Cinnamoilaminoalkil-szubsztituált benzolszulfonamid-származékok

---

( 11 ) 229.042

( 54 ) Eljárás szigetek (Langerhans-szigetek) jeladásának a javítására cukorbetegségben, valamint annak megelőzésére

---

( 11 ) 229.043

( 54 ) Eljárás obesitas-ellenes és antidiabetikus tulajdonságokkal rendelkező (aril-etanol)-amin-származékok előállítására

---

( 11 ) 229.044

( 54 ) Fenofibrátot tartalmazó gyógyszerkészítmények és eljárás előállításukra

---

( 11 ) 229.045

( 54 ) Eljárások szklerózis multiplexben szenvedő betegek kezelésére konszenzus interferonnal

---

( 11 ) 229.047

( 54 ) Új fenil-propargil-éter-származékok

---

( 11 ) 229.048

---

Megtekinthetővé vált szabadalmi leírások

---

( 54 ) 1-Fenil-3-dimetil-amino-propán-vegyületek gyógyászati sói

---

( 11 ) 229.049

( 54 ) Vegyület és készítmények gyógyászati hatóanyagok szállítására

---

( 11 ) 229.077

( 54 ) 2-Aril-propionsav-származékok és az azokat tartalmazó gyógyászati készítmények

---

( 11 ) 229.085

( 54 ) Polisziloxán és ambifil oldószer bázisú mikrorezervoár-rendszer

---

( 11 ) 229.099

( 54 ) Új készítmény

---

( 11 ) 229.101

( 54 ) DNS Transzfecció rendszer fertőző influenzavírus előállítására

---

( 11 ) 229.102

( 54 ) 1,4-Diazabicyclo[3.2.2]nonán-benzoxazol,-benzotiazol és -benzimidazol származékok, előállításuk és gyógyászati alkalmazásuk

---

( 11 ) 229.103

( 54 ) Önemulgeáló hatóanyag-beadási rendszer

---

( 11 ) 229.104

( 54 ) EDTA és sói felhasználása Brachyspira hyodysenteriae által okozott sertésdizentéria megelőzésére és kezelésére és antibiotikumok ilyen betegségekben kifejtett hatásának fokozására szolgáló készítmények előállítására

---

( 11 ) 229.106

( 54 ) Gyomor-bél csatornában fellépő kötőszöveti váz tumorok kezelése

---

( 11 ) 229.107

( 54 ) Ramipril alkalmazása elzáródásos szívbénulás megelőzésében

---

A rovat 122 darab közlést tartalmaz.

**Közzétételt megelőzően megszüntetett szabadalom-engedélyezési eljárások**

---

( 21 ) P 08 00750

( 54 ) Vegyületek a tuberkulózis immunterápiájára és diagnosztizálására, valamint alkalmazásuk módszerei

---

A rovat 1 darab közlést tartalmaz.



### Szabadalmi oltalom megszűnése és újra érvénybe helyezése

---

#### Ideiglenes szabadalmi oltalom megszűnése díjfizetés hiányában

---

( 21 ) P 00 00299

( 54 ) Késleltetett hatóanyag-leadású gyógyszerkészítmények

---

( 21 ) P 01 01704

( 54 ) Raf kináz gátló hatású heterociklusos karbamidszármazékok és ezeket tartalmazó gyógyászati készítmények

---

( 21 ) P 01 04365

( 54 ) Nikotinfüggőség kezelésére és megelőzésére alkalmas haptén-hordozó konjugátumok, azokat tartalmazó vakcinák és gyógyászati készítmények a kojugátumokra válaszként termelődő antitest és alkalmazásuk

---

( 21 ) P 01 04579

( 54 ) GLP-1 analógok, ezeket tartalmazó gyógyászati készítmények, valamint a vegyületek alkalmazása

---

( 21 ) P 01 05458

( 54 ) Audiójel-lejátszó áramkör és audiókészülék interferencia eltávolításával, és elektronikus berendezés szervovezérlős CTL jel visszajátszó áramkörrel és szervovezérlő mechanizmussal

---

( 21 ) P 02 04365

( 54 ) Magvető gép függőlegesen elforgatható magvető egységgel

---

( 21 ) P 02 04392

( 54 ) Berendezés radioaktív hulladéktartály tisztítására

---

( 21 ) P 03 00782

( 54 ) Nitrogéntartalmú heterociklusos kaszpáz inhibitorok, eljárás az előállításukra, ezeket tartalmazó gyógyszerkészítmények és alkalmazásuk

---

( 21 ) P 03 03636

( 54 ) Dihidronaftalin-származékok és hatóanyagként ezeket tartalmazó gyógyszerkészítmények

---

( 21 ) P 03 03932

( 54 ) Terminál, ilyen terminállal ellátott adatterjesztő rendszer, és eljárás digitális adat továbbküldéséhez

---

( 21 ) P 09 00714

( 54 ) Eljárás rozsdálló bevonattal ellátott fém - adott esetben acél, vas - idomok, munkadarabok, keményforrasztással való összeillesztésére

---

( 21 ) P 10 00632

( 54 ) Eljárás adatkommunikációs rendszer üzemeltetésére és adatkommunikációs rendszer

---

( 21 ) P 10 00634

( 54 ) Rulett asztal zseton számlálóval "jackpot" játékhoz

---

A rovat 13 darab közlést tartalmaz.

---

**Ideiglenes szabadalmi oltalom megszűnése lemondás vagy lemondottnak tekintés miatt**

( 21 ) P 00 04138

( 54 ) Tranzakciós rendszer

( 21 ) P 01 02521

( 54 ) Daganatellenes szer

( 21 ) P 02 02836

( 54 ) Piridazinonszármazék új alkalmazása

( 21 ) P 02 03690

( 54 ) Automatikus mérőberendezés, hálózati rendszer, továbbá automatikus mérésadat feldolgozó és vezérlő berendezés, valamint adathordozó közeg

( 21 ) P 02 03874

( 54 ) Helyettesített 4-(fenil-N-alkil)piperazin és piperidinszármazékok és alkalmazásuk dopamin neurotranszmissziós modulátorként és ezeket tartalmazó gyógyszerkészítmények

( 21 ) P 03 03426

( 54 ) Mágneses sínfék

( 21 ) P 04 00033

( 54 ) Malononitril-származékok és peszticidként való alkalmazásuk

( 21 ) P 04 00287

( 54 ) Díszítéshelyesbítő eljárás és rendszer formázó-lezáró egységhez

( 21 ) P 06 00868

( 54 ) 5{2-[4-(1,2-benzizotiazol-3-il)-1-piperazinil]-etil}-6-klór-1,3-dihidro-2H-indol-2-on-hidrogén-bromid polimorf módosulatok és eljárás azok előállítására

( 21 ) P 07 00072

( 54 ) Áramlás irányában és ellenében energiát termelő szél és vízikerek

( 21 ) P 07 00485

( 54 ) Tolperizon-hidroklorid tartalmú szabályozott hatóanyag-leadású gyógyszerkészítmény

( 21 ) P 08 00348

( 54 ) Fűtőeszköz folyadékkeringetési fűtőberendezés és eljárás fűtőeszköz hőfejlesztésének fokozására, illetve szabályozására

( 21 ) P 10 00403

( 54 ) Amplidin egyenáramú villamos energia sűrítő

( 21 ) P 10 00405

( 54 ) Energia szekrény

( 21 ) P 10 00435

Szabadalmi oltalom megszűnése és újra érvénybe helyezése

---

( 54 ) Előnyös kapcsolási elrendezés transzformátor nélkül hálózatra kapcsolt 1 fázisú napelemes inverterhez

---

( 21 ) P 10 00524

( 54 ) Italautomata és eljárás alga tartalmú ital előállítására

---

( 21 ) P 10 00651

( 54 ) Önszabályozó exotherm panel

---

( 21 ) P 11 00054

( 54 ) Sztereoszkópikus 3D-térhatású panorámaképek készítésére alkalmas, szervomotoros, forgótárcsás állványfej

---

( 21 ) P 11 00055

( 54 ) Sztereoszkópikus 3D videofelvételek készítésére alkalmas, változtatható tárgyszögű és objektívtávolságú, kézi kameraállvány fából

---

( 21 ) P 11 00104

( 54 ) Eljárás vlies alapú felületi dekoráció létrehozására, valamint az ennek során alkalmazott dekorációs termék

---

( 21 ) P 11 00153

( 54 ) Berendezés és eljárás jelölőeszköznek jelölendő állat testrészére való felhelyezésére, valamint a berendezés révén felhelyezhető jelölőeszköz

---

( 21 ) P 11 00181

( 54 ) Hőtükros építőlemezek

---

( 21 ) P 11 00210

( 54 ) Napfényhasznosítás belső terek megvilágítása napkövető tükör optikai cső, optikai szál használatával

---

( 21 ) P 11 00259

( 54 ) Common Rail elektro-hidraulikus szelep-vezérmű

---

( 21 ) P 11 00265

( 54 ) Hőhídmentes támasztóhabos kompozit héjszerkezetű tartószár

---

( 21 ) P 11 00279

( 54 ) Víz melletti löszpartomlások megakadályozása folyamatosan épített kőgát és homokoskavics-feltöltéses megtámasztással, a vízszabályozás keretében

---

( 21 ) P 11 00296

( 54 ) Atomreaktorok biztonsági hűtésének javítása

---

( 21 ) P 11 00306

( 54 ) Tartály

---

( 21 ) P 11 00313

( 54 ) Szinkronnyomásos szélérőgép

---

( 21 ) P 11 00316

( 54 ) Automatikus pozicionáló rendszer műtőlámpához

---

( 21 ) P 11 00380

---

( 54 ) Hőenergia termelő berendezés és fűtési rendszer

---

( 21 ) P 11 00399

( 54 ) Konzol mobil eszközhöz

---

( 21 ) P 11 00440

( 54 ) Eljárás és berendezés kipufogó gázban található vízgőz elektromágneses hullámmal történő kezelésére

---

( 21 ) P 11 00480

( 54 ) Molekuláris genetikai technológia az ürömlevelű parlagfű triazin-származékokkal szembeni rezisztenciájának gyors detektálásához

---

( 21 ) P 11 00642

( 54 ) Mobil védőszerkezet gépjárművek részére

---

( 21 ) P 12 00146

( 54 ) Felhajtóerő által működtetett erőgép

---

( 21 ) P 13 00086

( 54 ) VEGF receptor kimérák alkalmazása vaszkuláris permeabilitással jellemzett szembetegség kezelésére

---

A rovat 37 darab közlést tartalmaz.

---

### Végleges szabadalmi oltalom megszűnése díjfizetés hiányában

---

( 11 ) 212.003

( 21 ) P 93 03346

( 54 ) Eljárás átnedvesedett falak sómentesítésére, kiszárítására és szárazon tartására

---

( 11 ) 224.521

( 21 ) P 00 04913

( 54 ) Alkoxilezett alifás aminok, ilyen aminokat tartalmazó tisztítókompozíciók és eljárás mészlerakódás gátlására

---

( 11 ) 225.376

( 21 ) P 02 03770

( 54 ) Eljárás korrózióknak ellenálló acél és öntöttvasak előállítására, új vas-karbon ötvözet alkalmazásával

---

( 11 ) 226.216

( 21 ) P 03 03786

( 54 ) Villamos tárcsamotor/generátor univerzális öntött vagy nyomtatott armatúra-tekerccseléssel

---

( 11 ) 226.236

( 21 ) P 00 04567

( 54 ) FÖLDEÁK 97 fajtanévű lóbab (*Vicia faba* L.)

---

( 11 ) 227.005

( 21 ) P 00 04268

( 54 ) Logikai táblajáték kettő vagy több játékos részére

---

( 11 ) 227.037

---

---

( 21 ) P 04 01988

( 54 ) Optikai vakításkorlátozó

---

( 11 ) 227.200

( 21 ) P 06 00823

( 54 ) Két beömlőnyílású víznyelőakna-szerkezet és beömlőszerelvény víznyelőkhöz

---

( 11 ) 227.224

( 21 ) P 07 00712

( 54 ) Kiegészítő szárnykeret gerébtokos ablakok hőszigetelő átüvegezéséhez

---

( 11 ) 227.368

( 21 ) P 01 00485

( 54 ) Készülék vezeték csatlakoztatására és összekötésére

---

( 11 ) 227.390

( 21 ) P 02 03417

( 54 ) Megfogó berendezés

---

( 11 ) 227.496

( 21 ) P 01 04968

( 54 ) Aszpirint tartalmazó transzdermális gyógyászati készítmény meszesedések kezelésére

---

( 11 ) 227.582

( 21 ) P 01 02641

( 54 ) Rátéttel ellátott sportcipő

---

( 11 ) 227.675

( 21 ) P 99 01108

( 54 ) Új eljárás az enkefalináz és angiotenzin konvertáló enzim inhibitorok intermedierjeinek előállítására és az eljárás intermedierjei

---

( 11 ) 227.803

( 21 ) P 01 04239

( 54 ) Legyezőszerű csiszolókorong

---

( 11 ) 227.945

( 21 ) P 00 00317

( 54 ) Eljárás rekombináns fehérjék előállítására E. coli-ban nagy sejtsűrűségű fermentálás útján

---

( 11 ) 227.975

( 21 ) P 05 01073

( 54 ) Magas biológiai értékű gyümölcsök, valamint eljárás és berendezés előállításukra

---

( 11 ) 227.983

( 21 ) P 08 00705

( 54 ) Többcélú energia-átalakító egység égéstermékek energiamaradékának felhasználására

---

( 11 ) 228.054

( 21 ) P 03 03248

( 54 ) Sínhez kötött szállítórendszer

---

Szabadalmi oltalom megszűnése és újra érvénybe helyezése

---

- ( 11 ) 228.089  
( 21 ) P 07 00644  
( 54 ) Minőséggarantált örölt pernye és méshidrát-bázisú kötőanyag
- 

- ( 11 ) 228.271  
( 21 ) P 00 00192  
( 54 ) Keverék talajkezelésre, eljárások annak előállítására, valamint annak alkalmazása
- 

- ( 11 ) 228.425  
( 21 ) P 07 00765  
( 54 ) Spektroszkópiai mérőberendezés és eljárás termény minőségi jellemzőjének mérésére
- 

A rovat 22 darab közlést tartalmaz.

---

**Szabadalmi oltalom újra érvénybe helyezése**

---

- ( 21 ) P 06 00906  
( 54 ) Eljárás nyiladék létesítésére és átalakítására, valamint nyiladék
- 

- ( 21 ) P 08 00681  
( 54 ) Kukoricaszár téglá
- 

- ( 21 ) P 08 00753  
( 54 ) Kopásálló gradiens polimeranyag és eljárás előállítására
- 

- ( 21 ) P 10 00627  
( 54 ) Fotókatódos vákuumcsöves napkollektor
- 

- ( 21 ) P 11 00664  
( 54 ) Csökkentett szénhidrát-tartalmú élelmiszeripari lisztek és ezek alkalmazása élelmiszeripari félkész- és késztermékekhez
- 

A rovat 5 darab közlést tartalmaz.

## Vegyes szabadalmi közlemények

## Jogutódlás

- 
- ( 11 ) 222.343  
( 21 ) P 98 00863  
( 73 ) Merck Sharp & Dohme B.V., Haarlem (NL)  
( 74 ) Danubia Szabadalmi és Jogi Iroda Kft., 1051 Budapest, Bajcsy-Zsilinszky út 16. (HU)
- 
- ( 11 ) 222.785  
( 21 ) P 98 02506  
( 73 ) Merck Canada Inc., Kirkland, Quebec, H9H3L1 (CA)  
( 74 ) Danubia Szabadalmi és Jogi Iroda Kft., 1051 Budapest, Bajcsy-Zsilinszky út 16. (HU)
- 
- ( 11 ) 222.969  
( 21 ) P 01 02620  
( 73 ) Statoil ASA, Stavanger (NO)  
( 74 ) Danubia Szabadalmi és Jogi Iroda Kft., 1051 Budapest, Bajcsy-Zsilinszky út 16. (HU)
- 
- ( 11 ) 225.051  
( 21 ) P 96 02383  
( 73 ) Merck Sharp & Dohme B.V., Haarlem (NL)  
( 74 ) Danubia Szabadalmi és Jogi Iroda Kft., 1051 Budapest, Bajcsy-Zsilinszky út 16. (HU)
- 
- ( 11 ) 226.160  
( 21 ) P 02 04533  
( 73 ) KEM ONE, Lyon (FR)  
( 74 ) Danubia Szabadalmi és Jogi Iroda Kft., 1051 Budapest, Bajcsy-Zsilinszky út 16. (HU)
- 
- ( 11 ) 227.732  
( 21 ) P 99 03974  
( 73 ) Merck Canada Inc., Kirkland, Quebec, H9H3L1 (CA)  
( 74 ) DANUBIA Szabadalmi és Jogi Iroda Kft., 1051 Budapest, Bajcsy-Zsilinszky út 16. (HU)
- 
- ( 11 ) 227.894  
( 21 ) P 03 00005  
( 73 ) Ospedale San Raffaele S.r.l., Milan (IT)  
( 74 ) DANUBIA Szabadalmi és Jogi Iroda Kft., 1051 Budapest, Bajcsy-Zsilinszky út 16. (HU)
- 
- ( 11 ) 228.632  
( 21 ) P 03 01328  
( 73 ) Ecolan AB, Helsingborg (SE)  
( 74 ) Danubia Szabadalmi és Jogi Iroda Kft., 1051 Budapest, Bajcsy-Zsilinszky út 16. (HU)
- 
- ( 21 ) P 00 00592  
( 71 ) FCI, Guyancourt (FR)  
( 74 ) dr. Kereszty Marcell , Gödölle, Kékes, Mészáros & Szabó Szabadalmi és Védjegy Iroda, 1024 Budapest, Keleti
-

Károly u. 13/b (HU)

---

- ( 21 ) P 01 02071  
( 71 ) HELSINN HEALTHCARE SA, Lugano-Pazzallo (CH)  
( 74 ) SBGK Szabadalmi és Ügyvédi Iroda, 1062 Budapest, Andrásy út 113. (HU)
- 

- ( 21 ) P 03 03598  
( 71 ) Bayer Intellectual Property GmbH, Monheim (DE)  
( 74 ) S.B.G & K. Szabadalmi és Ügyvédi Iroda, 1062 Budapest, Andrásy út 113. (HU)
- 

- ( 21 ) P 04 01925  
( 71 ) Gilead Sciences, Inc., Foster City, Kalifornia (US)  
( 74 ) ADVOPATENT Szabadalmi és Védjegy Iroda, 1255 Budapest, Pf.80. (HU)
- 

- ( 21 ) P 06 00840  
( 71 ) Specialty Fertilizer Products, LLC, Leawood, KS (US)  
( 74 ) Ravadits Imre, DANUBIA Szabadalmi és Védjegy Iroda Kft., 1051 Budapest, Bajcsy-Zs. út 16. (HU)
- 

- ( 21 ) P 11 00420  
( 71 ) Bay Zoltán Közhasznú Nonprofit Kft., Budapest (HU)
- 

- ( 21 ) P 99 04238  
( 71 ) FCI, Guyancourt (FR)  
( 74 ) dr. Kereszty Marcell , Gödölle, Kékes, Mészáros & Szabó Szabadalmi és Védjegy Iroda, 1024 Budapest, Keleti Károly u. 13/b (HU)
- 

A rovat 15 darab közlést tartalmaz.

---

### Képviselési megbízás

---

- ( 21 ) P 11 00572  
( 71 ) Farkas Attila 15%, Szigetszentmiklós (HU)  
Szinay Zoltán 20%, Dunaharaszti (HU)  
Bálint István 15%, Szigetszentmiklós (HU)  
Pintér Csaba 50%, Kecel (HU)  
( 74 ) S.B.G. & K. Szabadalmi Ügyvivői Iroda, Derzsi Katalin, 1062 Budapest, Andrásy út 113. (HU)
- 

A rovat 1 darab közlést tartalmaz.

---

### Képviselés megszűnése

---

- ( 21 ) P 07 00179  
( 71 ) dr. Jánosi István 45%, Budapest (HU)  
Román Péter 45%, Budapest (HU)  
Vogronics László 10%, Érd (HU)  
( 74 ) dr. Gedeon Sándor, Pintz és Társai Szabadalmi, Védjegy és Jogi Iroda 1.sz. aliroda, 1055 Budapest, Kossuth L. tér 13-15. III/3 (HU)
-



- ( 21 ) P 08 00359  
( 71 ) Fővárosi Csatornázási Művek Zrt., Budapest (HU)  
Kalbonit Feyer Kft., Budapest (HU)  
( 74 ) dr. Vitéz Bátor, dr. Vitéz Bátor Ügyvédi Iroda, 1114 Budapest, Fadrusz u. 2. IV/5. (HU)
- 

- ( 21 ) P 08 00360  
( 71 ) Fővárosi Csatornázási Művek Zrt., Budapest (HU)  
Kalbonit Feyer Kft., Budapest (HU)  
( 74 ) dr. Vitéz Bátor, dr. Vitéz Bátor Ügyvédi Iroda, 1114 Budapest, Fadrusz u. 2. IV/5. (HU)
- 

- ( 21 ) P 09 00098  
( 71 ) Mikola Andor, Budapest (HU)  
( 74 ) Farkas Tamás, DANUBIA Szabadalmi és Jogi Iroda Kft., 1051 Budapest, Bajcsy-Zs. út 16. (HU)
- 

- ( 21 ) P 11 00077  
( 71 ) Öko-Ferment Kft., Miskolc (HU)  
( 74 ) Karaffy Erzsébet, 3508 Miskolc, Mésztelep u. 6. (HU)
- 

A rovat 5 darab közlést tartalmaz.

---

#### Név-, illetve címváltozás

---

- ( 11 ) 225.917  
( 21 ) P 02 02795  
( 54 ) Pirimidin- és pirazinszármazékok, ezeket tartalmazó gyógyszerkészítmények és alkalmazásuk  
( 73 ) Mitsubishi Tanabe Pharma Corporation, Osaka (JP)
- 

- ( 11 ) 227.600  
( 21 ) P 09 00395  
( 54 ) Eljárás vezeték nélküli fix egységek által meghatározott zónákban mozgó mobil egységek nyomvonal követésére és nyilvántartására  
( 73 ) Angyal Attila, Budapest (HU)
- 

- ( 11 ) 227.955  
( 21 ) P 09 00479  
( 54 ) Eljárás vitális életfunkciók figyelésére és folyamatos ellenőrzésére szolgáló adatátviteli és adatfeldolgozó rendszer valamint vezeték nélküli eszköz működtetésére  
( 73 ) Angyal Attila, Budapest (HU)
- 

- ( 11 ) 228.502  
( 21 ) P 02 02490  
( 54 ) Indazolszármazékok és ezeket tartalmazó protein-kináz gátló hatású gyógyszerkészítmények, valamint ezek alkalmazása  
( 73 ) Agouron Pharmaceuticals, Inc., San Diego CA (US)
- 

- ( 11 ) 228.975  
( 21 ) P 02 03335  
( 54 ) Vakcina  
( 73 ) GlaxoSmithKline Biologicals (s.a.), Rixensart (BE)
-

( 11 ) 229.155

( 21 ) P 02 02184

( 54 ) Integrinek receptoraikhoz való kötődését gátló propánsavszármazékok

( 73 ) Encysive Pharmaceuticals Inc., Houston, Texas (US)

---

( 21 ) P 02 01539

( 54 ) Integrinek, receptoraikhoz való kötődését gátló karbonsav származékok

( 71 ) Encysive Pharmaceuticals Inc., Houston, Texas (US)

---

( 21 ) P 02 04015

( 54 ) Eszközök progeszteronellenes tulajdonságokkal rendelkező hatóanyagok leadására

( 71 ) Bayer Oy, Turku (FI)

---

( 21 ) P 04 00409

( 54 ) Fenofibráttartalmú, azonnal oldódó készítmény

( 71 ) Laboratoires Fournier S.A.S., Suresnes (FR)

---

( 21 ) P 04 01601

( 54 ) Oxikodont tartalmazó gyógyszerkészítmény napi egyszeri beadásra

( 71 ) EURO-CELTIQUE S.A., Luxembourg (LU)

---

( 21 ) P 08 00147

( 54 ) Vízmelegítő elrendezés

( 71 ) BERY INTELLECTUAL PROPERTIES Szellemi Tulajdonjogokat Hasznosító és Kezelő Kft., Budapest (HU)

---

( 21 ) P 09 00774

( 54 ) Eljárás CMOS technológiába integrálható, egykristályos Si alapú, nedves kémiai marással készített, párhuzamos oldalfalakkal és lekerített élekkel határolt extracelluláris elektródok előállítására

( 71 ) Pázmány Péter Katolikus Egyetem Információs Technológiai Kar 7.5%, Budapest (HU)

MTA Természettudományi Kutatóközpont (MTA TTK) 85%, Budapest (HU)

MTA Természettudományi Kutatóközpont Kognitív Idegtudományi és Pszichológiai Intézet (MTA TTK KPI)

7.5%, Budapest (HU)

---

( 21 ) P 10 00305

( 54 ) Eszköz és eljárás csővezeték elzárására, különösen tenger alatt

( 71 ) BERY INTELLECTUAL PROPERTIES Szellemi Tulajdonjogokat Hasznosító és Kezelő Kft. 100%, Budapest (HU)

---

( 21 ) P 12 00090

( 54 ) Oxikodont tartalmazó gyógyszerkészítmény napi egyszeri beadásra

( 71 ) EURO-CELTIQUE S.A., Luxembourg (LU)

---

( 21 ) P 13 00200

( 54 ) Eljárások anti-TNF-alfa ellenanyagok beadására

( 71 ) AbbVie Biotechnology Ltd, Hamilton (BM)

---

A rovat 15 darab közlést tartalmaz.

---

- ( 21 ) P 12 00118
  - ( 54 ) Torlódó felület munkavégzését felhasználó energia átalakító szerkezet
  - ( 71 ) Kókai Dénes 100%, 2030 Érd, Művezető utca 46. (HU)
- 

A rovat 1 darab közlést tartalmaz.

---

### Határozat kijavítása, kicserélése

---

- ( 11 ) 229.208
  - ( 21 ) P 03 01212
  - ( 73 ) Eli Lilly and Co., Indianapolis, Indiana, (US)
  - ( 74 ) ifj. Szentpéteri Ádám, S.B.G. & K. Szabadalmi Ügyvivői Iroda, 1062 Budapest, Andrassy út 113. (HU)
- 

A rovat 1 darab közlést tartalmaz.

---

### Helyreigazítás

---

- ( 11 ) 227.919
  - ( 21 ) P 03 03639
  - ( 13 ) B9
  - ( 54 ) Új amlodipin-kamzilát és eljárás annak előállítására
- 

- ( 11 ) 228.159
  - ( 21 ) P 03 00806
  - ( 13 ) B8
  - ( 54 ) Humán IL-1béta elleni antitestek
- 

- ( 11 ) 228.305
  - ( 21 ) P 00 02893
  - ( 13 ) B8
  - ( 54 ) Szubsztituált kinazolinszármazékok, eljárás előállításukra és a vegyületeket tartalmazó tirozin-kináz gátló hatású gyógyszerkészítmények
- 

- ( 11 ) 228.376
  - ( 21 ) P 00 01483
  - ( 13 ) B9
  - ( 54 ) Kompozíció kis dielektromos állandójú polimer-alapú szigetelőanyag-rétegek mechano-kémiai polírozására
- 

- ( 11 ) 228.493
  - ( 21 ) P 12 00431
  - ( 13 ) B9
  - ( 54 ) Amiloidogén betegségek megelőzése és kezelése
- 

A rovat 5 darab közlést tartalmaz.

---

## EURÓPAI SZABADALMI KÖZLEMÉNYEK

### Európai szabadalmi bejelentések igénypont fordításának közzététele

---

( 21 ) E 12 275110

( 96 ) EP 20120275110 2012.07.24.

( 97 ) EP 2520840 A2 2012.11.07.

( 71 ) Blue Gentian, LLC, 33458 Jupiter, FL, (US)

( 72 ) Berardi, Michael, 33458 Jupiter, FL Florida, (US)

( 74 ) KOVÁRI ÉS TÁRSAI Szabadalmi és Védjegy Iroda Kft., 1012 Budapest, (HU)

( 54 ) **Tágulásra képes tömlőszerkezet**

( 51 ) F16L 11/12 (2006.01)

F16L 11/20 (2006.01)

( 13 ) T1

( 30 ) 201213488515 2012.06.05 US

201113289447 2011.11.04 US

---

A rovat 1 darab közlést tartalmaz.

**Európai szabadalmi bejelentések igénypontjai fordítás-kijavításának közzététele**

---

- ( 21 ) **E 07 863572**
- ( 96 ) **EP 20070863572** 2007.10.26.
- ( 97 ) **EP 2061814 A2** 2008.05.02.
- ( 71 ) Genentech, Inc., South San Francisco CA 94080-4990, (US)
- ( 72 ) DENNIS, Mark, S., San Carlos, CA 94070, (US)  
RUBINFELD, Bonnee, Danville, CA 94506, (US)  
POLAKIS, Paul, Mill Valley, CA 94941, (US)  
JAKOBOVITS, Aya, Beverly Hills, CA 90210, (US)
- ( 74 ) Frankné dr. Machytka Daisy, Gödölle, Kékes, Mészáros & Szabó Szabadalmi és Védjegy Iroda, 1024 Budapest, (HU)
- ( 54 ) **Antitestek és immunkonjugátumok és alkalmazásaik**
- ( 51 ) **C07K 16/30** (2006.01)  
**A61K 39/395** (2006.01)  
**A61K 47/48** (2006.01)  
**A61K 49/00** (2006.01)  
**A61K 51/10** (2006.01)  
**A61P 35/00** (2006.01)  
**C12N 5/10** (2006.01)  
**C12N 15/13** (2006.01)
- ( 13 ) **T3**
- ( 30 ) 863295 P 2006.10.27 US  
868707 P 2006.12.05 US  
921300 P 2007.03.30 US  
937857 P 2007.06.29 US
- 

A rovat 1 darab közlést tartalmaz.

## Európai szabadalmak szövege fordításának benyújtása

- 
- ( 11 ) **E016572**  
 ( 21 ) **E 10 184375**  
 ( 96 ) **EP 20100184375** 2005.08.26.  
 ( 97 ) **EP 2279657 A2** 2011.02.02.  
       **EP 2279657 B1** 2013.03.06.  
 ( 73 ) Monsanto Technology LLC, St. Louis, MO 63167 (US)  
 ( 72 ) Deppermann, Kevin  
       Petersen, Michael W.  
 ( 74 ) Mészárosné Dónusz Katalin, SBGK Szabadalmi Ügyvivői Iroda, 1062 Budapest, (HU)  
 ( 54 ) **Automatizált magminta-vevő rendszer, valamint eljárások magminta-vételére, magok ellenőrzésére és halomba öntésére**  
 ( 51 ) **A01C 1/00** (2006.01)  
 ( 13 ) **T2**  
 ( 30 ) 604604 P 2004.08.26. US  
       691100 P 2005.06.15. US
- 
- ( 11 ) **E016697**  
 ( 21 ) **E 10 158766**  
 ( 96 ) **EP 20100158766** 2010.03.31.  
 ( 97 ) **EP 2238820 A1** 2010.10.13.  
       **EP 2238820 B1** 2012.08.29.  
 ( 73 ) Deere & Company, Moline, IL 61265-8098 (US)  
 ( 72 ) Mariman, Nathan A  
       Aronova, Polina  
       Cassidy, Scott  
 ( 74 ) Mészárosné Dónusz Katalin, SBGK Szabadalmi Ügyvivői Iroda, 1062 Budapest, (HU)  
 ( 54 ) **Tapogató kerék mezőgazdasági munkagéphez**  
 ( 51 ) **A01C 5/06** (2006.01)  
       **A01C 7/20** (2006.01)  
       **B60C 7/10** (2006.01)  
 ( 13 ) **T2**  
 ( 30 ) 419502 2009.04.07. US
- 
- ( 11 ) **E016712**  
 ( 21 ) **E 10 171073**  
 ( 96 ) **EP 20100171073** 2010.07.28.  
 ( 97 ) **EP 2281426 A2** 2011.02.09.  
       **EP 2281426 B1** 2012.12.26.  
 ( 73 ) Deere & Company, Moline, IL 61265-8098 (US)  
 ( 72 ) Landphair, Donald K.  
       Phelan, James J.  
       Liu, James Z.  
 ( 74 ) Mészárosné Dónusz Katalin, SBGK Szabadalmi Ügyvivői Iroda, 1062 Budapest, (HU)  
 ( 54 ) **Vető- és/vagy műtrágyázó gép és eljárás áramlás meghatározására egy ilyen gépben**  
 ( 51 ) **A01C 7/08** (2006.01)  
       **A01C 7/10** (2006.01)
-

**( 13 ) T2**

( 30 ) 535986 2009.08.05. US

**( 11 ) E016502****( 21 ) E 09 004677**

( 96 ) EP 20090004677 2009.03.31.

( 97 ) EP 2106687 A1 2009.10.07.

EP 2106687 B1 2012.09.05.

( 73 ) SRC Innovations, LLC, Chinook WA 98614 (US)

( 72 ) Cullen, Steven

( 74 ) Farkas Tamás, DANUBIA Szabadalmi és Jogi Iroda Kft., 1051 Budapest, (HU)

**( 54 ) Zsákológép**

( 51 ) A01D 87/02 (2006.01)

A01F 25/14 (2006.01)

**( 13 ) T2**

( 30 ) 60424 2008.04.01. US

**( 11 ) E016599****( 21 ) E 09 714350**

( 96 ) EP 20090714350 2009.02.24.

( 97 ) EP 2245927 A1 2010.11.03.

EP 2245927 B1 2012.10.10.

( 73 ) FUMAKILLA LIMITED, Tokyo 101-8606 (JP)

( 72 ) YAMAMOTO, Kazunori

SUGIMARU, Katsuo

( 74 ) Szabó Zsolt, DANUBIA Szabadalmi és Jogi Iroda Kft., 1051 Budapest, (HU)

**( 54 ) Kártevőirtó aeroszol**

( 51 ) A01M 7/00 (2006.01)

A01N 25/06 (2006.01)

A01N 29/02 (2006.01)

A01P 7/04 (2006.01)

B65D 83/40 (2006.01)

**( 13 ) T2**

( 30 ) 2008042943 2008.02.25. JP

**( 11 ) E016574****( 21 ) E 07 828654**

( 96 ) EP 20070828654 2007.09.20.

( 97 ) EP 2073633 A2 2008.04.24.

EP 2073633 B1 2013.02.13.

( 73 ) Sumitomo Chemical Company, Limited, Tokyo 104-8260 (JP)

( 72 ) Kozuki, Yumiko

( 74 ) Schläfer László, DANUBIA Szabadalmi és Jogi Iroda Kft., 1051 Budapest, (HU)

**( 54 ) Agrokémiai készítmény, amely oldószerként aromás szénhidrogén, propilén glikol-diacetát és 1,3-dimetil-2-imidazolidinon keverékét tartalmazza**

( 51 ) A01N 25/04 (2006.01)

A01N 25/02 (2006.01)

A01N 43/56 (2006.01)

A01N 43/84 (2006.01)

- 
- A01N 47/36** (2006.01)  
**A01N 51/00** (2006.01)  
**A01P 1/00** (2006.01)  
**A01P 7/04** (2006.01)  
**A01P 13/00** (2006.01)
- ( 13 ) T2**  
**( 30 )** 2006262136 2006.09.27. JP
- 
- ( 11 ) E016567**  
**( 21 ) E 11 165106**  
**( 96 ) EP 20110165106** 2011.05.06.  
**( 97 ) EP 2384623 A1** 2011.11.09.  
**EP 2384623 B1** 2012.11.21.
- ( 73 )** I.C.F. S.r.l., 26020 Palazzo Pignano (CR) (IT)  
**( 72 )** Gelmi, Fabio  
 Venturini, Maurizio
- ( 74 )** Frankné dr. Machytka Daisy, Gödölle, Kékes, Mészáros & Szabó Szabadalmi és Védjegy Iroda, 1024 Budapest, (HU)
- ( 54 ) Porkészítmény állatok lábbetegségeinek megelőzésére és kezelésére**
- ( 51 ) A01N 25/14** (2006.01)  
**A01N 25/24** (2006.01)  
**A01N 43/66** (2006.01)  
**A01N 59/00** (2006.01)  
**A01N 59/20** (2006.01)  
**A61K 9/14** (2006.01)  
**A61K 31/145** (2006.01)  
**A61K 31/197** (2006.01)  
**A61K 31/53** (2006.01)  
**A61K 31/723** (2006.01)  
**A61K 33/34** (2006.01)  
**A61K 36/48** (2006.01)  
**A61K 36/481** (2006.01)  
**A61K 47/00** (2006.01)  
**A61P 31/02** (2006.01)
- ( 13 ) T2**  
**( 30 )** MI20100807 2010.05.06. IT
- 
- ( 11 ) E016702**  
**( 21 ) E 06 792008**  
**( 96 ) EP 20060792008** 2006.09.12.  
**( 97 ) EP 1926370 A2** 2007.03.22.  
**EP 1926370 B1** 2012.12.12.
- ( 73 )** ISAGRO S.p.A., 20153 Milano (IT)  
**( 72 )** GEWEHR, Markus  
 BURGERS, Jan, Willem  
 WILHELM, Ronald
- ( 74 )** Schläfer László, DANUBIA Szabadalmi és Jogi Iroda Kft., 1051 Budapest, (HU)
- ( 54 ) Eljárás fitopatogénekkal szembeni védelmére kiralaxillal, megfelelő alkalmazás és készítmény**
- ( 51 ) A01N 37/46** (2006.01)
-



**( 13 ) T2**

( 30 ) 102005043652 2005.09.13. DE

**( 11 ) E016507****( 21 ) E 07 813094**

( 96 ) EP 20070813094 2007.07.19.

( 97 ) EP 2046118 A1 2008.01.24.

EP 2046118 B1 2012.11.28.

( 73 ) Syngenta Participations AG, 4058 Basel (CH)

( 72 ) DUNNE, Cheryl Lynn

JAMES, John, R.

( 74 ) Szentpéteri Zsolt, SBGK Szabadalmi Ügyvivői Iroda, 1062 Budapest, (HU)

**( 54 ) Herbicid készítmény és alkalmazási módszerei**

( 51 ) A01N 41/10 (2006.01)

A01N 33/18 (2006.01)

A01P 13/02 (2006.01)

**( 13 ) T2**

( 30 ) 807750 P 2006.07.19. US

**( 11 ) E016546****( 21 ) E 06 707591**

( 96 ) EP 20060707591 2006.03.17.

( 97 ) EP 1858328 A2 2006.09.21.

EP 1858328 B1 2012.05.02.

( 73 ) Syngenta Participations AG, 4058 Basel (CH)

( 72 ) GREINER, Anja

( 74 ) SWORKS Nemzetközi Szabadalmi Ügyvivői Iroda Kft., 1015 Budapest, (HU)

**( 54 ) Herbicid összetétel**

( 51 ) A01N 43/80 (2006.01)

A01N 41/10 (2006.01)

A01N 43/40 (2006.01)

A01P 13/00 (2006.01)

**( 13 ) T2**

( 30 ) 0505645 2005.03.18. GB

**( 11 ) E016688****( 21 ) E 09 386036**

( 96 ) EP 20090386036 2009.12.11.

( 97 ) EP 2332422 A1 2011.06.15.

EP 2332422 B1 2012.08.29.

( 73 ) Creta Farm Societe Anonyme Industrial and Commercial trading as Creta Farm S.A., 74100 Rethymnon (GR)  
Mevgal S.A. - Dairy Product Industry, trading as Mevgal S.A., 57100 Koufalia, Thessaloniki (GR)

( 72 ) Domazakis, Emmanouil

Papadakis, Peter

( 74 ) dr. Svingor Ádám, DANUBIA Szabadalmi és Jogi Iroda Kft., 1051 Budapest, (HU)

**( 54 ) Sajt alternatíváját képező termék és eljárás előállítására**

( 51 ) A23C 19/068 (2006.01)

A23C 19/055 (2006.01)

**( 13 ) T2**

( 11 ) **E016506**

( 21 ) **E 08 802261**

( 96 ) **EP 20080802261** 2008.09.16.

( 97 ) **EP 2187759 A1** 2009.03.26.

**EP 2187759 B1** 2012.10.24.

( 73 ) Cargill, Incorporated, Wayzata, MN 55391-5624 (US)

( 72 ) GONZE, Michel, Henri, André

VERCAUTEREN, Ronny, Leontina, Marcel

( 74 ) dr. Molnár István, DANUBIA Szabadalmi és Jogi Iroda Kft., 1051 Budapest, (HU)

( 54 ) **Eritriol alapú kemény bevonatok**

( 51 ) **A23G 3/34** (2006.01)

**A23G 3/38** (2006.01)

**A23G 3/42** (2006.01)

**A61K 9/28** (2006.01)

( 13 ) **T2**

( 30 ) 07018623 2007.09.21. EP

---

( 11 ) **E016616**

( 21 ) **E 09 152282**

( 96 ) **EP 20090152282** 2004.03.05.

( 97 ) **EP 2060189 A1** 2009.05.20.

**EP 2060189 B1** 2012.10.17.

( 73 ) BASF SE, 67056 Ludwigshafen (DE)

( 72 ) Habich, Andreas

Hartleben, York

Weller, Dietmar

( 74 ) dr. Bódizs Árpád, SBGK Szabadalmi Ügyvivői Iroda, 1062 Budapest, (HU)

( 54 ) **Hatóanyag-tartalmú adszorbeátumok**

( 51 ) **A23K 1/00** (2006.01)

**A23K 1/16** (2006.01)

**A23L 1/00** (2006.01)

**A23L 1/22** (2006.01)

**A61Q 19/00** (2006.01)

( 13 ) **T2**

( 30 ) 10311585 2003.03.14. DE

---

( 11 ) **E016598**

( 21 ) **E 10 701368**

( 96 ) **EP 20100701368** 2010.01.28.

( 97 ) **EP 2391226 A1** 2010.08.05.

**EP 2391226 B1** 2012.11.21.

( 73 ) Andersen S.A., 08191 Rubí Barcelona (ES)

( 72 ) NÚÑEZ DE PRADO I ESGARRA, Mireia

BALLBÉ HERNÁNDEZ-BAENA, Anna

ROCAMORA, Emilio

SUÑÉ NEGRE, José María

( 74 ) dr. Pethő Árpád, DANUBIA Szabadalmi és Jogi Iroda Kft., 1051 Budapest, (HU)

( 54 ) **Eljárás kolisztinnel gyógyszerelt tápok előállítására, valamint az eljárással előállítható tápok**

---

- 
- ( 51 ) **A23K 1/17** (2006.01)  
**A23K 1/00** (2006.01)
- ( 13 ) **T2**
- ( 30 ) 09382013 2009.01.30. EP
- 

- ( 11 ) **E016766**
- ( 21 ) **E 10 713037**
- ( 96 ) **EP 20100713037** 2010.04.15.
- ( 97 ) **EP 2418969 A1** 2010.10.21.  
**EP 2418969 B1** 2013.03.06.
- ( 73 ) N.V. Nutricia, 2712 HM Zoetermeer (NL)
- ( 72 ) THOMAS, Marie  
LECROIX, Francis  
ABRAHAMSE, Evan  
BOURITIUS, Houkje
- ( 74 ) Ráthonyi Zoltán, SBGK Szabadalmi Ügyvivői Iroda, 1062 Budapest, (HU)

**( 54 ) Csecsemőtápszer reflux ellen**

- ( 51 ) **A23L 1/05** (2006.01)  
**A23C 9/12** (2006.01)  
**A23L 1/0526** (2006.01)  
**A23L 1/053** (2006.01)  
**A23L 1/29** (2006.01)  
**A23L 1/305** (2006.01)  
**A61K 9/00** (2006.01)
- ( 13 ) **T2**
- ( 30 ) 09157995 2009.04.15. EP
- 

- ( 11 ) **E016635**
- ( 21 ) **E 04 787038**
- ( 96 ) **EP 20040787038** 2004.09.28.
- ( 97 ) **EP 1675478 A1** 2005.05.06.  
**EP 1675478 B1** 2012.11.07.
- ( 73 ) Unilever N.V., 3013 AL Rotterdam (NL)
- ( 72 ) AQUINO, Leonardo Jose S., Unilever Bestfoods N.A.  
BIALEK, Jadwiga M., Unilever R & D Vlaardingen  
MELNIKOV, Sergey M., Unilever R & D Vlaardingen
- ( 74 ) dr. Fehérvári Flóra, DANUBIA Szabadalmi és Jogi Iroda Kft., 1051 Budapest, (HU)

**( 54 ) Redukált olaj-emulzió viszkozitást biztosító emulgeálószerrel**

- ( 51 ) **A23L 1/24** (2006.01)  
**A23D 7/01** (2006.01)  
**A23D 7/015** (2006.01)  
**A23D 7/02** (2006.01)
- ( 13 ) **T2**
- ( 30 ) 693475 2003.10.24. US
- 

- ( 11 ) **E016629**
- ( 21 ) **E 09 722985**
- ( 96 ) **EP 20090722985** 2009.03.20.
- ( 97 ) **EP 2268160 A1** 2009.09.24.
-

---

**EP 2268160 B1** 2012.12.05.

- ( 73 ) VIRUN, INC., Walnut, CA 91789 (US)  
 ( 72 ) BROMLEY, Philip, J.  
 ( 74 ) dr. Bódizs Árpád, SBGK Szabadalmi Ügyvivői Iroda, 1062 Budapest, (HU)

**( 54 ) Tokoferolnak egy PEG-származékát tartalmazó emulziók**

- ( 51 ) **A23L 1/30** (2006.01)  
**A61K 9/107** (2006.01)  
**A61K 31/202** (2006.01)  
**A61K 31/22** (2006.01)

**( 13 ) T2**

- ( 30 ) 132424 P 2008.06.16. US  
 70381 P 2008.03.20. US
- 

**( 11 ) E016646**

**( 21 ) E 03 783252**

( 96 ) **EP 20030783252** 2003.11.07.

( 97 ) **EP 1558098 A1** 2004.05.27.

**EP 1558098 B1** 2013.01.02.

( 73 ) Philip Morris Products S.A., 2000 Neuchâtel (CH)

( 72 ) FELTER, John, Louis

LEE, Robert, E.

SOLANKY, Ashok

BLAKE, Clint

DAVIS, Pamela

SHARPE, David, E.

WATSON, Mark, E.

RIPLEY, Robert, L.

STEVENSON, Brett, W.

CROWE, William, J.

( 74 ) Mészárosné Dónusz Katalin, SBGK Szabadalmi Ügyvivői Iroda, 1062 Budapest, (HU)

**( 54 ) Villamos fűtésű cigarettaszívó rendszer belső elágazással a szippantás érzékelésére**

( 51 ) **A24F 47/00** (2006.01)

**( 13 ) T2**

( 30 ) 290402 2002.11.08. US

---

**( 11 ) E016640**

**( 21 ) E 07 852130**

( 96 ) **EP 20070852130** 2007.12.20.

( 97 ) **EP 2121459 A1** 2008.07.10.

**EP 2121459 B1** 2012.08.29.

( 73 ) Schoeller Arca Systems AB, 284 22 Perstorp (SE)

( 72 ) YDSTRÖM, Per

( 74 ) Erdély Péter, DANUBIA Szabadalmi és Jogi Iroda Kft., 1051 Budapest, (HU)

**( 54 ) Raklap szállításhoz és raktározáshoz**

( 51 ) **A47B 47/00** (2006.01)

**B65D 6/16** (2006.01)

**H05K 7/18** (2006.01)

**( 13 ) T2**

( 30 ) 0700004 2007.01.03. SE

---

( 11 ) **E016496**

( 21 ) **E 08 875227**

( 96 ) **EP 20080875227** 2008.10.24.

( 97 ) **EP 2365771 A1** 2010.04.29.

**EP 2365771 B1** 2012.09.26.

( 73 ) Alistella S.a., 6901 Lugano (CH)

( 72 ) BRIZIO, Adriana

( 74 ) Mészárosné Dónusz Katalin, SBGK Szabadalmi Ügyvivői Iroda, 1062 Budapest, (HU)

( 54 ) **Készülék meleg ital rögtönzött készítésére oldható porból**

( 51 ) **A47J 31/00** (2006.01)

**A47J 31/04** (2006.01)

**A47J 31/30** (2006.01)

**A47J 31/40** (2006.01)

( 13 ) **T2**

---

( 11 ) **E016764**

( 21 ) **E 10 003053**

( 96 ) **EP 20100003053** 2010.03.23.

( 97 ) **EP 2241232 A2** 2010.10.20.

**EP 2241232 B1** 2012.05.09.

( 73 ) Landmann Holding GmbH & Co. KG, 27711 Osterholz-Scharmbeck (DE)

( 72 ) Tullney, Heiko

Wissmann, Günter

( 74 ) Mák András, SBGK Szabadalmi Ügyvivői Iroda, 1062 Budapest, (HU)

( 54 ) **Grill**

( 51 ) **A47J 37/07** (2006.01)

( 13 ) **T2**

( 30 ) 202009005477 U 2009.04.15. DE

202009008071 U 2009.06.10. DE

---

( 11 ) **E016566**

( 21 ) **E 10 706897**

( 96 ) **EP 20100706897** 2010.02.12.

( 97 ) **EP 2416689 A2** 2010.10.14.

**EP 2416689 B1** 2012.11.21.

( 73 ) Hagleitner, Hans Georg, 5700 Zell am See (AT)

( 72 ) Hagleitner, Hans Georg

( 74 ) dr. Harangozó Gábor, DANUBIA Szabadalmi és Jogi Iroda Kft., 1051 Budapest, (HU)

( 54 ) **Adagolóegység kitölthető közeghez**

( 51 ) **A47K 5/12** (2006.01)

( 13 ) **T2**

( 30 ) 5572009 2009.04.09. AT

---

( 11 ) **E016681**

( 21 ) **E 08 021513**

( 96 ) **EP 20080021513** 2008.12.11.

( 97 ) **EP 2078485 A2** 2009.07.15.

**EP 2078485 B1** 2012.10.03.

---

- 
- ( 73 ) Miele & Cie. KG, 33332 Gütersloh (DE)  
( 72 ) Dyck, Sandra  
Sauerland, Arne  
Thamm, Markus  
( 74 ) Erdély Péter, DANUBIA Szabadalmi és Jogi Iroda Kft., 1051 Budapest, (HU)  
**( 54 ) Porszívó kompresszor-motor befogadására szolgáló térrel**  
( 51 ) **A47L 5/00** (2006.01)  
**A47L 5/36** (2006.01)  
**A47L 9/00** (2006.01)  
**A47L 9/22** (2006.01)  
( 13 ) **T2**  
( 30 ) 102008003350 2008.01.08. DE
- 

- ( 11 ) **E016669**  
( 21 ) **E 08 014580**  
( 96 ) **EP 20080014580** 2008.08.16.  
( 97 ) **EP 2033558 A2** 2009.03.11.  
**EP 2033558 B1** 2012.10.03.  
( 73 ) Miele & Cie. KG, 33332 Gütersloh (DE)  
( 72 ) Poetting, Michael  
( 74 ) Erdély Péter, DANUBIA Szabadalmi és Jogi Iroda Kft., 1051 Budapest, (HU)  
**( 54 ) Álló porszívó**  
( 51 ) **A47L 5/24** (2006.01)  
**A47L 5/28** (2006.01)  
**A47L 9/00** (2006.01)  
( 13 ) **T2**  
( 30 ) 102007040959 2007.08.30. DE
- 

- ( 11 ) **E016513**  
( 21 ) **E 10 401046**  
( 96 ) **EP 20100401046** 2010.04.06.  
( 97 ) **EP 2374389 A1** 2011.10.12.  
**EP 2374389 B1** 2012.10.24.  
( 73 ) Miele & Cie. KG, 33332 Gütersloh (DE)  
( 72 ) Chwolka, Cornelia  
Mersmann, Udo  
( 74 ) Sipos József, DANUBIA Szabadalmi és Jogi Iroda Kft., 1051 Budapest, (HU)  
**( 54 ) Porszívóburkolat**  
( 51 ) **A47L 5/36** (2006.01)  
**A47L 9/00** (2006.01)  
( 13 ) **T2**
- 

- ( 11 ) **E016470**  
( 21 ) **E 10 401150**  
( 96 ) **EP 20100401150** 2010.08.25.  
( 97 ) **EP 2422674 A1** 2012.02.29.  
**EP 2422674 B1** 2013.03.20.  
( 73 ) Miele & Cie. KG, 33332 Gütersloh (DE)  
( 72 ) Bruns, Wilfried
-

Roth, Martin

Gerth, Volker

( 74 ) Dr. Kocsomba Nelli, Dr. Kocsomba Nelli Ügyvédi Iroda, 1143 Budapest, (HU)

**( 54 ) Lábbal működtethető kapcsológombokkal ellátott porszívó****( 51 ) A47L 9/28** (2006.01)**( 13 ) T2****( 11 ) E016532****( 21 ) E 04 794802****( 96 ) EP 20040794802** 2004.10.08.**( 97 ) EP 1670343 A1** 2005.04.21.**EP 1670343 B1** 2012.09.26.

( 73 ) THE PROCTER &amp; GAMBLE COMPANY, Cincinnati, OH 45202 (US)

( 72 ) PUNG, David, John

O'DONNELL, Hugh, Joseph

ALLIE, Edward, Philip

BREIDENBACH, Vincent, Sean

OSBORNE, Jeffrey, Len

POLICICCHIO, Nicola, John

( 74 ) Kovács Ivánné, DANUBIA Szabadalmi és Jogi Iroda Kft., 1051 Budapest, (HU)

**( 54 ) Tisztítóbetét és tisztítóeszköz****( 51 ) A47L 13/20** (2006.01)**A47L 13/17** (2006.01)**A47L 13/256** (2006.01)**( 13 ) T2**

( 30 ) 509560 P 2003.10.08. US

**( 11 ) E016540****( 21 ) E 08 075699****( 96 ) EP 20080075699** 2003.11.12.**( 97 ) EP 1990023 A2** 2008.11.12.**EP 1990023 B1** 2012.09.26.

( 73 ) Ethicon, Inc., Somerville, NJ 08876-0151 (US)

( 72 ) Carey, Marcus Patrick

( 74 ) Kovács Ivánné, DANUBIA Szabadalmi és Jogi Iroda Kft., 1051 Budapest, (HU)

**( 54 ) Eszköz a medencei szerv előreesése következtében bekövetkező hüvelyi károsodás sebészeti úton történő helyreállítására****( 51 ) A61F 2/00** (2006.01)**( 13 ) T2**

( 30 ) 2002952693 2002.11.15. AU

2003904937 2003.09.10. AU

**( 11 ) E016670****( 21 ) E 08 804896****( 96 ) EP 20080804896** 2008.09.29.**( 97 ) EP 2346470 A1** 2010.04.01.**EP 2346470 B1** 2012.12.05.

( 73 ) VIFOR (INTERNATIONAL) AG, 9001 St. Gallen (CH)

( 72 ) WEIBEL, Ludwig, Daniel

---

( 74 ) dr. Jakab Judit, SBGK Szabadalmi Ügyvivői Iroda, 1062 Budapest, (HU)

**( 54 ) Tartály és eljárás folyadék és folyékony orvosi készítmény tárolására és kiadására**

( 51 ) **A61J 1/10** (2006.01)

( 13 ) **T2**

---

( 11 ) **E016722**

( 21 ) **E 08 856371**

( 96 ) **EP 20080856371** 2008.12.05.

( 97 ) **EP 2227221 A1** 2009.06.11.

**EP 2227221 B1** 2013.02.13.

( 73 ) Uni-Pharma Kleon Tsetis Pharmaceutical Laboratories S.A., 145 64 Kifissia (GR)

( 72 ) TSETIS, Kleon

( 74 ) Somlai Mária, SBGK Szabadalmi Ügyvivői Iroda, 1062 Budapest, (HU)

**( 54 ) Carnitin tartarát tartalmú efferveszens tabletták és efferveszens granulátumok**

( 51 ) **A61K 9/00** (2006.01)

**A61K 31/205** (2006.01)

( 13 ) **T2**

( 30 ) 20070100742 2007.12.07. GR

---

( 11 ) **E016520**

( 21 ) **E 09 784868**

( 96 ) **EP 20090784868** 2009.08.05.

( 97 ) **EP 2222272 A1** 2010.02.11.

**EP 2222272 B1** 2012.11.07.

( 73 ) Pulmagen Therapeutics (Inflammation) Limited, Burnham Slough Buckinghamshire SL1 8DF (GB)

( 72 ) FINCH, Harry

FOX, Craig

SAJAD, Mohammed

( 74 ) ifj. Szentpéteri Zsolt, SBGK Szabadalmi Ügyvivői Iroda, 1062 Budapest, (HU)

**( 54 ) Légúti betegségek kezelése**

( 51 ) **A61K 9/00** (2006.01)

**A61K 31/427** (2006.01)

**A61P 11/00** (2006.01)

**C07D277/00** (2006.01)

**C07D413/12** (2006.01)

**C07D417/12** (2006.01)

( 13 ) **T2**

( 30 ) 0814488 2008.08.07. GB

0823568 2008.12.24. GB

---

( 11 ) **E016698**

( 21 ) **E 08 775278**

( 96 ) **EP 20080775278** 2008.07.22.

( 97 ) **EP 2182920 A2** 2009.02.05.

**EP 2182920 B1** 2012.12.26.

( 73 ) Aziende Chimiche Riunite Angelini Francesco A.C.R.A.F. S.p.A., 00181 Roma (IT)

( 72 ) MARCHETTI, Marcello

MARIOTTI, Francesca

RAGNI, Lorella

---



SCARPETTI, Paolo

VALENTI, Mauro

( 74 ) Somlai Mária, SBGK Szabadalmi Ügyvivői Iroda, 1062 Budapest, (HU)

**( 54 ) Trazodon alapú stabil folyékony gyógyszerkészítmény****( 51 ) A61K 9/08** (2006.01)**A61K 31/495** (2006.01)**A61K 47/10** (2006.01)**A61P 25/24** (2006.01)**( 13 ) T2**

( 30 ) MI20071573 2007.07.31. IT

**( 11 ) E016586****( 21 ) E 11 173836****( 96 ) EP 20110173836** 2011.07.13.**( 97 ) EP 2407154 A1** 2012.01.18.**EP 2407154 B1** 2012.11.07.

( 73 ) Hybrigenics, 75014 Paris (FR)

( 72 ) Delansorne, Rémi

( 74 ) dr. Fehérvári Flóra, DANUBIA Szabadalmi és Jogi Iroda Kft., 1051 Budapest, (HU)

**( 54 ) D vitamin 14-epi-analógokat tartalmazó készítmények****( 51 ) A61K 9/08** (2006.01)**A61K 9/00** (2006.01)**A61K 9/10** (2006.01)**A61K 9/20** (2006.01)**A61K 9/48** (2006.01)**A61K 47/10** (2006.01)**( 13 ) T2**

( 30 ) 836974 2010.07.15. US

10305783 2010.07.15. EP

**( 11 ) E016650****( 21 ) E 09 749940****( 96 ) EP 20090749940** 2009.05.25.**( 97 ) EP 2299977 A2** 2009.11.26.**EP 2299977 B1** 2012.08.15.

( 73 ) Liposome Pharma ApS, 7100 Vejle (DK)

( 72 ) VIKBJERG, Anders Falk

PETERSEN, Sune Allan

MELANDER, Fredrik

HENRIKSEN, Jonas Rosager

JÖRGENSEN, Kent

( 74 ) dr. Fehérvári Flóra, DANUBIA Szabadalmi és Jogi Iroda Kft., 1051 Budapest, (HU)

**( 54 ) Hatóanyag bejuttatására alkalmas liposzómák és eljárás ezek előállítására****( 51 ) A61K 9/127** (2006.01)**A61K 31/19** (2006.01)**A61K 31/192** (2006.01)**A61K 31/203** (2006.01)**A61K 31/282** (2006.01)**A61K 31/337** (2006.01)

- 
- A61K 31/475** (2006.01)  
**A61K 31/513** (2006.01)  
**A61K 31/519** (2006.01)  
**A61K 31/555** (2006.01)  
**A61K 31/704** (2006.01)  
**A61K 33/24** (2006.01)
- ( 13 ) T2**  
 ( 30 ) 200800717 2008.05.23. DK  
 08014793 2008.08.20. EP
- 
- ( 11 ) E016654**  
**( 21 ) E 09 730701**  
**( 96 ) EP 20090730701** 2009.04.09.  
**( 97 ) EP 2271318 A1** 2009.10.15.  
**EP 2271318 B1** 2012.11.28.
- ( 73 ) AstraZeneca AB, 151 85 Södertälje (SE)  
 ( 72 ) BATEMAN, Nicola, Frances  
 MACFAUL, Philip, Alexander  
 NASH, Ian, Alun  
 ( 74 ) Dr. Kocsomba Nelli Ügyvédi Iroda, 1143 Budapest, (HU)
- ( 54 ) Lassan felszabaduló N-{5-[(ciklopropil-amino)karbonil]-2-metil-fenil}-3-fluoro-4-(piridin-2-il-metoxi) benzamidot tartalmazó gyógyszer**
- ( 51 ) A61K 9/16** (2006.01)  
**A61K 31/165** (2006.01)
- ( 13 ) T2**  
 ( 30 ) 43491 2008.04.09. US
- 
- ( 11 ) E016582**  
**( 21 ) E 06 828761**  
**( 96 ) EP 20060828761** 2006.12.22.  
**( 97 ) EP 1966611 A1** 2007.06.28.  
**EP 1966611 B1** 2012.07.25.
- ( 73 ) Alk-Abelló A/S, 2970 Horsholm (DK)  
 ( 72 ) SOERENSEN, Lise Smith  
 SCHWARTZ, Anne Piechowicz  
 SOENDERGAARD-ANDERSEN, Jan  
 ( 74 ) dr. Molnár István, DANUBIA Szabadalmi és Jogi Iroda Kft., 1051 Budapest, (HU)
- ( 54 ) Eljárás gyógyszerészeti termékek kioldódási tesztelésére**
- ( 51 ) A61K 9/19** (2006.01)  
**A46B 11/00** (2006.01)  
**G01N 33/68** (2006.01)
- ( 13 ) T2**  
 ( 30 ) 200501828 2005.12.23. DK  
 753714 P 2005.12.23. US
- 
- ( 11 ) E016597**  
**( 21 ) E 07 000943**  
**( 96 ) EP 20070000943** 2004.08.05.  
**( 97 ) EP 1842533 A2** 2007.10.10.
-

---

**EP 1842533 B1** 2013.05.01.

( 73 ) Grünenthal GmbH, 52078 Aachen (DE)

( 72 ) BARTHOLOMÄUS, Johannes, Dr.

KUGELMANN, Heinrich

Arkenau-Maric, Elisabeth, Dr.

( 74 ) dr. Miskolczi Mária, 1111 Budapest, (HU)

**( 54 ) Visszaéléssel szemben biztosított adagolási forma**

**( 51 ) A61K 9/20** (2006.01)

**A61K 9/16** (2006.01)

**A61K 31/4725** (2006.01)

**A61K 31/485** (2006.01)

**A61K 31/515** (2006.01)

**A61K 31/5513** (2006.01)

**( 13 ) T2**

( 30 ) 10336400 2003.08.06. DE

10361596 2003.12.24. DE

102004020220 2004.04.22. DE

102004032051 2004.07.01. DE

---

**( 11 ) E016578**

**( 21 ) E 10 701340**

**( 96 ) EP 20100701340** 2010.01.13.

**( 97 ) EP 2389166 A1** 2010.07.29.

**EP 2389166 B1** 2012.11.21.

( 73 ) F. Hoffmann-La Roche AG, 4070 Basel (CH)

( 72 ) GLOMME, Alexander

WOJTERA, Paul

( 74 ) dr. Miskolczi Mária, Dr. Jalsovszky Györgyné, 1111 Budapest, (HU)

**( 54 ) Aleglitazart tartalmazó gyógyászati készítmény**

**( 51 ) A61K 9/20** (2006.01)

**A61K 31/422** (2006.01)

**( 13 ) T2**

( 30 ) 09151254 2009.01.23. EP

---

**( 11 ) E016687**

**( 21 ) E 08 858159**

**( 96 ) EP 20080858159** 2008.12.05.

**( 97 ) EP 2229154 A1** 2009.06.11.

**EP 2229154 B1** 2012.08.15.

( 73 ) Richter Gedeon Nyrt., 1103 Budapest (HU)

( 72 ) SCHRAMM, Georg

( 74 ) Richter Gedeon Nyrt., 1103 Budapest, (HU)

**( 54 ) Fogamzásgátló hatással rendelkező hormonkombinációt és inzulinérzékenyítő szert tartalmazó gyógyszerkészítmény**

**( 51 ) A61K 9/36** (2006.01)

**A61K 31/4439** (2006.01)

**A61K 31/565** (2006.01)

**A61K 31/573** (2006.01)

**A61P 15/08** (2006.01)

---

---

**( 13 ) T2**( 30 ) 102007058842 2007.12.05. DE

---

**( 11 ) E016638****( 21 ) E 03 749630****( 96 ) EP 20030749630** 2003.09.12.**( 97 ) EP 1539126 A1** 2004.03.25.**EP 1539126 B1** 2012.08.29.

( 73 ) CEPHALON, INC., West Chester, PA 19380-4245 (US)

( 72 ) HEACOCK, Craig

PARIKH, Alpa

PATEL, Piyush, R.

( 74 ) Molnár Imre, DANUBIA Szabadalmi és Jogi Iroda Kft., 1051 Budapest, (HU)

**( 54 ) 250-450 mg modafinilt tartalmazó tabletták****( 51 ) A61K 31/165** (2006.01)**A61K 9/20** (2006.01)**A61P 25/00** (2006.01)**( 13 ) T2**

( 30 ) 410395 P 2002.09.13. US

660058 2003.09.11. US

---

**( 11 ) E016568****( 21 ) E 08 775866****( 96 ) EP 20080775866** 2008.07.04.**( 97 ) EP 2175849 A1** 2009.01.15.**EP 2175849 B1** 2013.02.13.

( 73 ) e-Therapeutics plc, Oxfordshire OX29 8LN (GB)

( 72 ) YOUNG, Malcolm, Philip

YATES, Catherine, Mary

IDOWU, Olusola, Clement

CHARLTON, Julie, Ann

( 74 ) Ráthonyi Zoltán, SBGK Szabadalmi Ügyvivői Iroda, 1062 Budapest, (HU)

**( 54 ) Melanóma kezelése****( 51 ) A61K 31/353** (2006.01)**A61K 45/06** (2006.01)**A61P 35/00** (2006.01)**( 13 ) T2**

( 30 ) 0713116 2007.07.06. GB

967837 P 2007.09.07. US

---

**( 11 ) E016510****( 21 ) E 06 815150****( 96 ) EP 20060815150** 2006.09.21.**( 97 ) EP 1940387 A1** 2007.04.05.**EP 1940387 B1** 2012.11.28.

( 73 ) METABOLEX, INC., Hayward, CA 94545 (US)

( 72 ) ZHU, Yan

CHENG, Peng

CHEN, Xin

---

MA, Jingyuan

ZHAO, Zuchun

( 74 ) Molnár Imre, DANUBIA Szabadalmi és Jogi Iroda Kft., 1051 Budapest, (HU)

**( 54 ) Eljárás (-) halofenát és intermedierjei sztereoselektív előállítására****( 51 ) A61K 31/40** (2006.01)**A61K 31/4025** (2006.01)**A61K 31/495** (2006.01)**A61K 31/5375** (2006.01)**C07D207/06** (2006.01)**C07D241/04** (2006.01)**C07D265/30** (2006.01)**( 13 ) T2**

( 30 ) 720300 P 2005.09.23. US

525200 2006.09.20. US

**( 11 ) E016648****( 21 ) E 08 843784****( 96 ) EP 20080843784** 2008.10.30.**( 97 ) EP 2216021 A1** 2010.08.11.**EP 2216021 B1** 2012.10.17.

( 73 ) Astellas Pharma Inc., Tokyo 103-8411 (JP)

( 72 ) SUZUKI, Masanori

UKAI, Masashi

OHTAKE, Akiyoshi

( 74 ) Molnár Imre, DANUBIA Szabadalmi és Jogi Iroda Kft., 1051 Budapest, (HU)

**( 54 ) Hólyag hiperaktivitásának kezelésére szolgáló gyógyászati készítmény****( 51 ) A61K 31/426** (2006.01)**A61K 31/4725** (2006.01)**A61P 13/10** (2006.01)**A61P 43/00** (2006.01)**( 13 ) T2**

( 30 ) 2007285802 2007.11.02. JP

**( 11 ) E016710****( 21 ) E 10 192641****( 96 ) EP 20100192641** 2007.08.24.**( 97 ) EP 2292229 A1** 2011.03.09.**EP 2292229 B1** 2012.05.23.

( 73 ) Purdue Pharma LP, Stamford CT 06901 (US)

( 72 ) Mannion, Richard Owen

Huang, Haiyong Hugh

McKenna, William Henry

O'Donnell, Edward, P.

( 74 ) Frankné dr. Machytka Daisy, Gödölle, Kékes, Mészáros &amp; Szabó Szabadalmi és Védjegy Iroda, 1024 Budapest, (HU)

**( 54 ) Manipulálásnak ellenálló, opioid-analgetikumot tartalmazó orális gyógyszerészeti dózisformák****( 51 ) A61K 31/485** (2006.01)**A61K 9/22** (2006.01)**A61K 9/32** (2006.01)

---

**( 13 ) T2**( 30 ) 840244 P 2006.08.25. US

---

**( 11 ) E016708****( 21 ) E 10 192644****( 96 ) EP 20100192644** 2007.08.24.**( 97 ) EP 2292230 A1** 2011.03.09.**EP 2292230 B1** 2012.05.23.

( 73 ) Purdue Pharma LP, Stamford CT 06901 (US)

( 72 ) Mannion, Richard Owen

Huang, Haiyong Hugh

McKenna, William Henry

O'Donnell, Edward Patrick

( 74 ) Frankné dr. Machytka Daisy, Gödölle, Kékes, Mészáros &amp; Szabó Szabadalmi és Védjegy Iroda, 1024 Budapest, (HU)

**( 54 ) Manipulálásnak ellenálló, opioid-analgetikumot tartalmazó orális gyógyszerészeti dózisformák****( 51 ) A61K 31/485** (2006.01)**A61K 9/22** (2006.01)**A61K 9/32** (2006.01)**( 13 ) T2**( 30 ) 840244 P 2006.08.25. US

---

**( 11 ) E016603****( 21 ) E 08 711267****( 96 ) EP 20080711267** 2008.02.14.**( 97 ) EP 2123276 A1** 2009.11.25.**EP 2123276 B1** 2012.11.28.

( 73 ) Toyama Chemical Co., Ltd., Shinjuku-ku Tokyo 160-0023 (JP)

( 72 ) MAEKAWA, Masako

( 74 ) Somlai Mária, SBGK Szabadalmi Ügyvivői Iroda, 1062 Budapest, (HU)

**( 54 ) Pirazin-származékot tartalmazó gyógyszerkészítmény, és eljárás pirazi-származék kombinációban történő felhasználására****( 51 ) A61K 31/4965** (2006.01)**A61K 31/215** (2006.01)**A61P 31/16** (2006.01)**A61P 43/00** (2006.01)**C07D241/24** (2006.01)**( 13 ) T2**( 30 ) 2007035975 2007.02.16. JP

---

**( 11 ) E016471****( 21 ) E 11 151905****( 96 ) EP 20110151905** 2006.08.17.**( 97 ) EP 2311464 A1** 2011.04.20.**EP 2311464 B1** 2013.02.13.

( 73 ) The Trustees of Columbia University in the City of New York, New York, New York 10027 (US)

( 72 ) Marks, Andrew Robert

Landry, Donald W

Deng, Shixian

---

Cheng, Zhen Zhuang

Lehnart, Stephan E

( 74 ) Dr. Kocsomba Nelli, Dr. Kocsomba Nelli Ügyvédi Iroda, 1143 Budapest, (HU)

**( 54 ) A rianodin (RYR) receptor modulációjával járó rendellenességek megelőzésére és kezelésére alkalmas anyagok****( 51 ) A61K 31/553** (2006.01)**C07D281/02** (2006.01)**C07D281/10** (2006.01)**C07D417/12** (2006.01)**C07D417/14** (2006.01)**( 13 ) T2**

( 30 ) 212413 2005.08.25. US

**( 11 ) E016505****( 21 ) E 05 807929****( 96 ) EP 20050807929** 2005.10.24.**( 97 ) EP 1837019 A1** 2006.05.04.**EP 1837019 B1** 2012.08.29.

( 73 ) ITF Research Pharma, S.L.U., 28108 Alcobendas Madrid (ES)

( 72 ) ACEBRÓN FERNÁNDEZ, Álvaro

BLANCO LOUSAME, Dolores

GASCÓ GUERRERO, Cándida

( 74 ) dr. Molnár István, DANUBIA Szabadalmi és Jogi Iroda Kft., 1051 Budapest, (HU)

**( 54 ) Orálisan diszpergálható gyógyászati készítmények****( 51 ) A61K 31/592** (2006.01)**A61K 9/20** (2006.01)**A61K 31/00** (2006.01)**A61K 31/593** (2006.01)**A61K 33/06** (2006.01)**A61K 33/10** (2006.01)**A61K 47/26** (2006.01)**A61K 47/38** (2006.01)**( 13 ) T2**

( 30 ) 200402560 2004.10.25. ES

**( 11 ) E016523****( 21 ) E 10 185878****( 96 ) EP 20100185878** 2004.05.06.**( 97 ) EP 2266584 A2** 2010.12.29.**EP 2266584 B1** 2012.09.05.

( 73 ) Osteologix A/S, 2100 Copenhagen (DK)

( 72 ) CHRISTGAU, Stephan

HANSEN, Christian

Nilsson, Henrik

( 74 ) Schläfer László, DANUBIA Szabadalmi és Jogi Iroda Kft., 1051 Budapest, (HU)

**( 54 ) Stronciumot és D-vitamint tartalmazó készítmény a porcok és/vagy csontok állapotának megelőzésére és/vagy kezelésére****( 51 ) A61K 33/24** (2006.01)**A61K 31/592** (2006.01)

---

	<b>A61K 31/593</b>	(2006.01)
	<b>A61P 19/08</b>	(2006.01)
<b>( 13 ) T2</b>		
( 30 )	200300691	2003.05.07. DK
	200300931	2003.06.20. DK
	200301819	2003.12.09. DK
	528548 P	2003.12.09. US

---

<b>( 11 ) E016516</b>		
<b>( 21 ) E 04 763951</b>		
<b>( 96 ) EP 20040763951</b>	2004.08.10.	
<b>( 97 ) EP 1663266 A1</b>	2005.03.10.	
	<b>EP 1663266 B1</b>	2013.02.20.
( 73 )	Lesaffre et Compagnie, 75001 Paris (FR)	
( 72 )	LESAFFRE, Lucien	
( 74 )	Ráthonyi Zoltán, SBGK Szabadalmi Ügyvivői Iroda, 1062 Budapest, (HU)	
<b>( 54 ) Élesztő sejtfalak hiperglikémia kezelésére vagy megelőzésére, vagy glikémia stabilizálására</b>		
<b>( 51 ) A61K 36/064</b>	(2006.01)	
	<b>A61K 31/716</b>	(2006.01)
	<b>A61K 31/736</b>	(2006.01)
	<b>A61P 3/10</b>	(2006.01)
<b>( 13 ) T2</b>		
( 30 )	03018222	2003.08.11. EP
	03020253	2003.09.08. EP

---

<b>( 11 ) E016615</b>		
<b>( 21 ) E 03 787897</b>		
<b>( 96 ) EP 20030787897</b>	2003.08.14.	
<b>( 97 ) EP 1536810 A2</b>	2004.02.26.	
	<b>EP 1536810 B1</b>	2012.08.01.
( 73 )	GW Pharma Limited, Salisbury, Wiltshire SP4 0JQ (GB)	
( 72 )	WHITTLE, Brian Anthony, GW Pharmaceuticals plc HILL, Colin, A. FLOCKHART, Ian R., Applied Analysis DOWNS, David Victor GIBSON, Peter, GW Pharmaceuticals plc WHEATLEY, Gary William, GW Pharmaceuticals plc	
( 74 )	Ivánka Gábor, ARINOVA Szabadalmi és Védjegy Iroda, 1122 Budapest, (HU)	
<b>( 54 ) Gyógyszerészeti aktív kannabinoidok kivonása növényi nyersanyagból</b>		
<b>( 51 ) A61K 36/185</b>	(2006.01)	
	<b>A61K 31/352</b>	(2006.01)
	<b>B01D 11/02</b>	(2006.01)
<b>( 13 ) T2</b>		
( 30 )	0218901	2002.08.14. GB
	218972	2002.08.14. US

---

<b>( 11 ) E016772</b>		
<b>( 21 ) E 09 793958</b>		
<b>( 96 ) EP 20090793958</b>	2009.07.09.	

---



- 
- ( 97 ) **EP 2303300 A1** 2010.01.14.  
**EP 2303300 B1** 2013.03.13.
- ( 73 ) Alliospharma, 69380 Lissieu (FR)
- ( 72 ) BOU ANTOUN, Sami
- ( 74 ) dr. Gál Melinda, SBGK Szabadalmi Ügyvivői Iroda, 1062 Budapest, (HU)
- ( 54 ) **Előnyös vaginális mikroflóra kialakulásának és gyarapodásának elősegítését célzó készítmények**
- ( 51 ) **A61K 36/48** (2006.01)  
**A61K 31/702** (2006.01)  
**A61P 15/02** (2006.01)
- ( 13 ) **T2**
- ( 30 ) 0854687 2008.07.10. FR
- 
- ( 11 ) **E016682**
- ( 21 ) **E 09 757190**
- ( 96 ) **EP 20090757190** 2009.05.25.
- ( 97 ) **EP 2285393 A1** 2009.12.10.  
**EP 2285393 B1** 2012.08.15.
- ( 73 ) Indena S.p.A., 20139 Milano (IT)
- ( 72 ) BOMBARDELLI, Ezio
- ( 74 ) dr. Török Ferenc, DANUBIA Szabadalmi és Jogi Iroda Kft., 1051 Budapest, (HU)
- ( 54 ) **Készítmények felső légútak rendellenességei és influenza tünetek kezelésére**
- ( 51 ) **A61K 36/66** (2006.01)  
**A61K 31/473** (2006.01)  
**A61K 36/185** (2006.01)  
**A61K 36/28** (2006.01)  
**A61K 36/36** (2006.01)  
**A61P 11/00** (2006.01)  
**A61P 31/16** (2006.01)
- ( 13 ) **T2**
- ( 30 ) MI20081029 2008.06.05. IT  
08425420 2008.06.12. EP
- 
- ( 11 ) **E016700**
- ( 21 ) **E 07 811137**
- ( 96 ) **EP 20070811137** 2007.08.07.
- ( 97 ) **EP 2054082 A2** 2008.02.14.  
**EP 2054082 B1** 2012.12.26.
- ( 73 ) REGENERON PHARMACEUTICALS, INC., Tarrytown, NY 10591 (US)
- ( 72 ) WIEGAND, Stanley, J.  
PAPADOPOULOS, Nicholas, J.  
LOBOV, Ivan, B.
- ( 74 ) dr. Gál Melinda, SBGK Szabadalmi Ügyvivői Iroda, 1062 Budapest, (HU)
- ( 54 ) **DII4 antagonisták alkalmazása iszkémiás sérülés vagy vaszkuláris elégtelenség kezelésére**
- ( 51 ) **A61K 38/17** (2006.01)  
**A61K 38/18** (2006.01)  
**C07K 14/515** (2006.01)  
**C07K 16/28** (2006.01)
- ( 13 ) **T2**
- ( 30 ) 836003 P 2006.08.07. US
-

- ( 11 ) **E016595**  
 ( 21 ) **E 07 839723**  
 ( 96 ) **EP 20070839723** 2007.10.19.  
 ( 97 ) **EP 2124997 A2** 2008.05.02.  
       **EP 2124997 B1** 2012.08.08.  
 ( 73 ) Regeneron Pharmaceuticals, Inc., Tarrytown, NY 10591 (US)  
 ( 72 ) VICARY, Catherine  
       MELLIS, Scott  
 ( 74 ) dr. Gál Melinda, SBGK Szabadalmi Ügyvivői Iroda, 1062 Budapest, (HU)  
 ( 54 ) **IL-1 antagonisták alkalmazása köszvény és álköszvény kezelésére**  
 ( 51 ) **A61K 38/17** (2006.01)  
       **A61K 38/20** (2006.01)  
       **A61P 19/02** (2006.01)  
       **A61P 19/06** (2006.01)  
 ( 13 ) **T2**  
 ( 30 ) 853385 P 2006.10.20. US

- ( 11 ) **E016653**  
 ( 21 ) **E 07 802876**  
 ( 96 ) **EP 20070802876** 2007.08.24.  
 ( 97 ) **EP 2054050 A2** 2008.02.28.  
       **EP 2054050 B1** 2012.08.08.  
 ( 73 ) Ares Trading S.A., 1170 Aubonne (CH)  
 ( 72 ) GIMONA, Alberto  
       LADEL, Christoph H.  
       VOM BAUR, Elmar  
 ( 74 ) dr. Svingor Ádám, DANUBIA Szabadalmi és Jogi Iroda Kft., 1051 Budapest, (HU)  
 ( 54 ) **Porcbetegségek kezelése FGF-18-CAL**  
 ( 51 ) **A61K 38/18** (2006.01)  
       **A61P 19/02** (2006.01)  
 ( 13 ) **T2**  
 ( 30 ) 06119557 2006.08.25. EP  
       840600 P 2006.08.28. US

- ( 11 ) **E016534**  
 ( 21 ) **E 09 793940**  
 ( 96 ) **EP 20090793940** 2009.07.07.  
 ( 97 ) **EP 2310042 A1** 2010.01.14.  
       **EP 2310042 B1** 2012.12.05.  
 ( 73 ) Novartis AG, 4056 Basel (CH)  
 ( 72 ) SCHMID, Herbert  
 ( 74 ) Somlai Mária, SBGK Szabadalmi Ügyvivői Iroda, 1062 Budapest, (HU)  
 ( 54 ) **Pasireotid alkalmazása endogen hiperinsulinemiás hipoglicémia kezelésében**  
 ( 51 ) **A61K 38/31** (2006.01)  
       **A61P 3/08** (2006.01)  
 ( 13 ) **T2**  
 ( 30 ) 08159918 2008.07.08. EP

- 
- ( 11 ) **E016601**  
( 21 ) **E 06 794018**  
( 96 ) **EP 20060794018** 2006.06.13.  
( 97 ) **EP 1913954 A2** 2008.04.23.  
**EP 1913954 B1** 2012.08.08.  
( 73 ) Proyecto de Biomedicina Cima, S.L., 31008 Pamplona Navarra (ES)  
( 72 ) LECLERC, Claude  
LASARTE SAGASTIBELZA, Juan, José  
GORRAIZ AYALA, Marta  
PRIETO VALTUEÑA, Jesús  
( 74 ) dr. Gál Melinda, SBGK Szabadalmi Ügyvivői Iroda, 1062 Budapest, (HU)  
( 54 ) **A fibronektin EDA domén alkalmazása**  
( 51 ) **A61K 38/39** (2006.01)  
**A61P 37/04** (2006.01)  
**C07K 14/18** (2006.01)  
**C07K 14/78** (2006.01)  
**C07K 19/00** (2006.01)  
( 13 ) **T2**  
( 30 ) 200501412 2005.06.13. ES
- 

- ( 11 ) **E016748**  
( 21 ) **E 04 721339**  
( 96 ) **EP 20040721339** 2004.03.17.  
( 97 ) **EP 1605969 A1** 2004.09.30.  
**EP 1605969 B1** 2013.02.13.  
( 73 ) Suntory Holdings Limited, Osaka 530-8203 (JP)  
( 72 ) OGURA, Kyoichi  
IINO, Taeko  
ASAMI, Sumio  
( 74 ) dr. Pethő Árpád, DANUBIA Szabadalmi és Jogi Iroda Kft., 1051 Budapest, (HU)  
( 54 ) **Angiotenzin-konvertáló enzimet gátló peptidek**  
( 51 ) **A61K 38/55** (2006.01)  
**A61K 38/06** (2006.01)  
**C07K 5/08** (2006.01)  
( 13 ) **T2**  
( 30 ) 2003074488 2003.03.18. JP
- 

- ( 11 ) **E016644**  
( 21 ) **E 07 822990**  
( 96 ) **EP 20070822990** 2007.10.17.  
( 97 ) **EP 2090318 A1** 2009.08.19.  
**EP 2090318 B1** 2012.08.08.  
( 73 ) Archivel Farma, SL, 08916 BADALONA (ES)  
( 72 ) CARDONA IGLESIAS, Pere Joan  
AMAT RIERA, Isabel  
( 74 ) Frankné dr. Machytka Daisy, Gödölle, Kékes, Mészáros & Szabó Szabadalmi és Védjegy Iroda, 1024 Budapest, (HU)  
( 54 ) **Profilaktikus tuberkulózis vakcina**  
( 51 ) **A61K 39/04** (2006.01)
-

---

	<b>A61P 37/04</b>	(2006.01)
<b>( 13 ) T2</b>		
( 30 )	200602754	2006.10.30. ES

---

<b>( 11 ) E016641</b>		
<b>( 21 ) E 06 789953</b>		
<b>( 96 ) EP 20060789953</b>		2006.08.23.
<b>( 97 ) EP 1942933 A2</b>		2007.03.01.
	<b>EP 1942933 B1</b>	2012.10.17.
( 73 )	Merial Limited, Duluth, GA 30096 (US)	
( 72 )	MINKE, Jules, Maarten KARACA, Kemal YAO, Jiansheng	
( 74 )	dr. Svingor Ádám, Danubia Szabadalmi és Jogi Iroda Kft., 1051 Budapest, (HU)	
<b>( 54 ) Kutyainfluenza elleni vakcinák</b>		
<b>( 51 ) A61K 39/145</b>	(2006.01)	
<b>( 13 ) T2</b>		
( 30 )	211983	2005.08.25. US
	264622	2005.11.01. US

---

<b>( 11 ) E016557</b>		
<b>( 21 ) E 08 727197</b>		
<b>( 96 ) EP 20080727197</b>		2008.03.28.
<b>( 97 ) EP 2129390 A2</b>		2008.10.09.
	<b>EP 2129390 B1</b>	2012.11.21.
( 73 )	CEVA Santé Animale SA, 33501 Libourne Cedex (FR)	
( 72 )	DORSEY, Kristi, M. JENSEN, Lauren, Elizabeth ESAKI, Motoyuki	
( 74 )	ifj. Szentpéteri Ádám, SBGK Szabadalmi Ügyvivői Iroda, 1062 Budapest, (HU)	
<b>( 54 ) Pulyka herpesz vírussal vektorált, madár influenza géneket tartalmazó rekombináns vírus</b>		
<b>( 51 ) A61K 39/145</b>	(2006.01)	
	<b>A61K 39/245</b>	(2006.01)
	<b>C12N 7/00</b>	(2006.01)
<b>( 13 ) T2</b>		
( 30 )	729978	2007.03.30. US

---

<b>( 11 ) E016657</b>		
<b>( 21 ) E 05 729595</b>		
<b>( 96 ) EP 20050729595</b>		2005.04.01.
<b>( 97 ) EP 1740207 A2</b>		2005.10.27.
	<b>EP 1740207 B1</b>	2012.12.19.
( 73 )	Immune Targeting Systems (ITS) Limited, London NW1 0NH (GB)	
( 72 )	BONNET, Dominique BROWN, Carlton, B. GEORGES, Bertrand SIZER, Philip J.	
( 74 )	dr. Láng Tivadarné, SBGK Szabadalmi Ügyvivői Iroda, 1062 Budapest, (HU)	
<b>( 54 ) Antigént szállító vektorok és konstrukciók</b>		

---

- 
- ( 51 ) **A61K 39/385** (2006.01)  
**A61K 47/48** (2006.01)
- ( 13 ) **T2**
- ( 30 ) 0408164 2004.04.13. GB
- 
- ( 11 ) **E016642**
- ( 21 ) **E 05 815641**
- ( 96 ) **EP 20050815641** 2005.10.19.
- ( 97 ) **EP 1802344 A2** 2006.04.27.  
**EP 1802344 B1** 2012.08.15.
- ( 73 ) Genentech, Inc., South San Francisco CA 94080-4990 (US)
- ( 72 ) ANDYA, James, D.  
GWEE, Shiang, C.  
LIU, Jun  
SHEN, Ye
- ( 74 ) Frankné dr. Machytka Daisy, Gödölle, Kékes, Mészáros & Szabó Szabadalmi és Védjegy Iroda, 1024 Budapest, (HU)
- ( 54 ) **Antitest készítmény hisztidin-acetát pufferben**
- ( 51 ) **A61K 39/395** (2006.01)
- ( 13 ) **T2**
- ( 30 ) 620413 P 2004.10.20. US
- 
- ( 11 ) **E016674**
- ( 21 ) **E 09 001632**
- ( 96 ) **EP 20090001632** 2003.02.11.
- ( 97 ) **EP 2072045 A2** 2009.06.24.  
**EP 2072045 B1** 2012.08.15.
- ( 73 ) Technion Research and Development Foundation, Ltd., 32000 Haifa (IL)
- ( 72 ) Reiter, Yoram  
Denkberg, Galit
- ( 74 ) PINTZ ÉS TÁRSAI Szabadalmi, Védjegy és Jogi Iroda Kft., 1539 Budapest, (HU)
- ( 54 ) **T-sejt receptor-szerű fajlagossággal, mégis nagyobb affinitással bíró antitest, és ennek alkalmazása rák, vírusos fertőzések és autoimmun betegségek kimutatására és kezelésére**
- ( 51 ) **A61K 39/395** (2006.01)  
**C07K 16/28** (2006.01)
- ( 13 ) **T2**
- ( 30 ) 73301 2002.02.13. US
- 
- ( 11 ) **E016549**
- ( 21 ) **E 06 815711**
- ( 96 ) **EP 20060815711** 2006.09.29.
- ( 97 ) **EP 1929297 A2** 2007.04.12.  
**EP 1929297 B1** 2012.11.21.
- ( 73 ) Caprion Proteomics USA, LLC, Menlo Park, CA 94025 (US)  
Biogen Idec MA Inc., Cambridge, MA 02142 (US)
- ( 72 ) KANTOR, Aaron, B.  
GOELZ, Susan  
DENG, Jun
-

LIN, Hua

BECKER, Christopher

( 74 ) Karácsonyi Béla, ADVOPATENT Szabadalmi és Védjegy Iroda, 1011 Budapest, (HU)

**( 54 ) A szklerózis multiplex biomarkerei és felhasználásuk módszerei****( 51 ) A61K 45/00** (2006.01)**A61K 47/00** (2006.01)**C12Q 3/00** (2006.01)**( 13 ) T2**

( 30 ) 722172 P 2005.09.29. US

**( 11 ) E016673****( 21 ) E 04 715001****( 96 ) EP 20040715001** 2004.02.26.**( 97 ) EP 1603570 A2** 2004.09.10.**EP 1603570 B1** 2013.01.23.

( 73 ) Sugen, Inc., New York, NY 10017 (US)

( 72 ) CUI, Jingjiong, Jean

ZHANG, Jennifer

HANAU, Cathleen Elizabeth

BHUMRALKAR, Dilip

BOTROUS, Iriny

CHU, Ji Yu

FUNK, Lee A.

HARRIS Jr., G. Davis

JIA, Lei

JOHNSON, Joanne

KOLODZIEJ, Stephen A.

KUNG, Pei-Pei

LI, Xiaoyuan (Sharon)

LIN, Jason (Qishen)

MENG, Jerry Jialun

NAMBU, Mitchell David

NELSON, Christopher G.

PAIRISH, Mason Alan

SHEN, Hong

TRAN-DUBE, Michelle

WALTER, Allison

ZHANG, Fang-Jie

( 74 ) dr. Fehérvári Flóra, DANUBIA Szabadalmi és Jogi Iroda Kft., 1051 Budapest, (HU)

**( 54 ) Aminoheteroaril-vegyületek mint proteinkináz inhibitorok****( 51 ) A61K 45/06** (2006.01)**A61K 31/4965** (2006.01)**A61P 35/00** (2006.01)**C07D211/72** (2006.01)**C07D213/73** (2006.01)**C07D401/00** (2006.01)**C07D403/00** (2006.01)**C07D405/00** (2006.01)

---

<b>C07D409/00</b>	(2006.01)
<b>C07D411/00</b>	(2006.01)
<b>C07D413/00</b>	(2006.01)
<b>C07D417/00</b>	(2006.01)
<b>C07D419/00</b>	(2006.01)
<b>( 13 ) T2</b>	
( 30 ) 449588 P	2003.02.26. US
540229 P	2004.01.29. US

---

<b>( 11 ) E016797</b>	
<b>( 21 ) E 08 152311</b>	
<b>( 96 ) EP 20080152311</b>	2008.03.05.
<b>( 97 ) EP 2098249 A1</b>	2009.09.09.
<b>EP 2098249 B1</b>	2012.10.24.
( 73 ) Rivopharm SA, 6928 Manno (CH)	
( 72 ) Poli, Piero Carcano, Michela	
( 74 ) Ráthonyi Zoltán, SBGK Szabadalmi Ügyvivői Iroda, 1062 Budapest, (HU)	
<b>( 54 ) Javított stabilitású nicorandil-hordozók</b>	
<b>( 51 ) A61K 47/02</b>	(2006.01)
<b>A61K 9/20</b>	(2006.01)
<b>A61K 31/455</b>	(2006.01)
<b>( 13 ) T2</b>	

---

<b>( 11 ) E016524</b>	
<b>( 21 ) E 07 839216</b>	
<b>( 96 ) EP 20070839216</b>	2007.10.03.
<b>( 97 ) EP 2066791 A2</b>	2008.04.10.
<b>EP 2066791 B1</b>	2012.09.12.
( 73 ) GENZYME CORPORATION, Cambridge, MA 02142 (US)	
( 72 ) O'RIORDAN, Catherine WADSWORTH, Samuel	
( 74 ) dr. Pethő Árpád, DANUBIA Szabadalmi és Jogi Iroda Kft., 1051 Budapest, (HU)	
<b>( 54 ) Génterápia amiotrófiás laterális szklerózis és más gerincevelői rendellenességek kezelésére</b>	
<b>( 51 ) A61K 48/00</b>	(2006.01)
<b>A61P 21/00</b>	(2006.01)
<b>C12N 15/864</b>	(2006.01)
<b>( 13 ) T2</b>	
( 30 ) 827977 P	2006.10.03. US

---

<b>( 11 ) E016556</b>	
<b>( 21 ) E 03 021757</b>	
<b>( 96 ) EP 20030021757</b>	2003.09.25.
<b>( 97 ) EP 1402904 A1</b>	2004.03.31.
<b>EP 1402904 B1</b>	2012.08.29.
( 73 ) Vanguard AG, 12623 Berlin (DE)	
( 72 ) Segeletz, Nicos Lieshoff, Oliver Wünsche, Frank	

---

( 74 ) Mészárosné Dónusz Katalin, SBGK Szabadalmi Ügyvivői Iroda, 1062 Budapest, (HU)

**( 54 ) Orvosi műszerek újrafeldolgozása központi sterilizáló osztályon**

- ( 51 ) **A61L 2/00** (2006.01)  
**A61B 19/00** (2006.01)  
**A61L 2/24** (2006.01)  
**A61L 2/26** (2006.01)  
**G06F 19/00** (2006.01)  
**G06K 7/10** (2006.01)  
**G06K 17/00** (2006.01)

( 13 ) **T2**

( 30 ) 10245061 2002.09.26. DE

( 11 ) **E016726**

( 21 ) **E 05 824885**

( 96 ) **EP 20050824885** 2005.06.21.

( 97 ) **EP 1761284 A1** 2006.04.13.

**EP 1761284 B1** 2012.08.29.

( 73 ) Ashland Licensing and Intellectual Property LLC, Dublin, OH 43017 (US)

( 72 ) DE MEULENAER, Eric Cordemans

SWINNEN, Mario

GOSKER, Jan Reinier

HANNECART, Baudouin

( 74 ) Derzsi Katalin, SBGK Szabadalmi Ügyvivői Iroda, 1062 Budapest, (HU)

**( 54 ) Berendezés és eljárás elektromos bevonási eljárásokban használt folyadékok ultrahanggal való kezelésére**

- ( 51 ) **A61L 2/025** (2006.01)  
**C02F 1/36** (2006.01)

( 13 ) **T2**

( 30 ) 582390 P 2004.06.23. US

( 11 ) **E016512**

( 21 ) **E 10 730007**

( 96 ) **EP 20100730007** 2010.06.28.

( 97 ) **EP 2445571 A1** 2010.12.29.

**EP 2445571 B1** 2012.11.21.

( 73 ) Taris Biomedical, Inc., Lexington, MA 02421 (US)

( 72 ) LEE, Heejin

LARRIVEE-ELKINS, Cheryl

DANIEL, Karen, Danielle

HUTCHINS, III, Burleigh, M.

( 74 ) dr. Svingor Ádám, DANUBIA Szabadalmi és Jogi Iroda Kft., 1051 Budapest, (HU)

**( 54 ) Szilárd hatóanyag-tabletták implantálható gyógyszeradagoló eszközhöz**

- ( 51 ) **A61M 31/00** (2006.01)  
**A61K 9/00** (2006.01)  
**A61K 9/20** (2006.01)  
**A61K 31/167** (2006.01)

( 13 ) **T2**

( 30 ) 220865 P 2009.06.26. US

241382 P 2009.09.10. US



- 
- ( 11 ) **E016631**  
( 21 ) **E 07 112823**  
( 96 ) **EP 20070112823** 2003.02.25.  
( 97 ) **EP 1849468 A2** 2007.10.31.  
**EP 1849468 B1** 2012.12.05.  
( 73 ) Takeda GmbH, 78467 Konstanz (DE)  
( 72 ) WEIMAR, Christian  
BUNDSCHUH, Daniela  
BEUME, Rolf  
WOLLIN, Stefan-Lutz  
( 74 ) dr. Miskolczi Mária, 1111 Budapest, (HU)  
( 54 ) **Roflumilaszt és levocetirizint tartalmazó gyógyászati készítmény**  
( 51 ) **A61P 11/06** (2006.01)  
**A61K 9/72** (2006.01)  
**A61K 31/44** (2006.01)  
**A61K 31/495** (2006.01)  
**A61P 11/08** (2006.01)  
( 13 ) **T2**  
( 30 ) 02004987 2002.03.06. EP
- 

- ( 11 ) **E016686**  
( 21 ) **E 03 728403**  
( 96 ) **EP 20030728403** 2003.04.15.  
( 97 ) **EP 1501612 A1** 2003.10.30.  
**EP 1501612 B1** 2012.08.15.  
( 73 ) Krull, Mark A., Bend, OR 97708 (US)  
( 72 ) Krull, Mark A.  
( 74 ) Farkas Tamás, DANUBIA Szabadalmi és Jogi Iroda Kft., 1051 Budapest, (HU)  
( 54 ) **Állítható tömegű súlyzó rendszer**  
( 51 ) **A63B 21/072** (2006.01)  
**A63B 21/06** (2006.01)  
**A63B 21/062** (2006.01)  
**A63B 21/08** (2006.01)  
( 13 ) **T2**  
( 30 ) 127049 2002.04.18. US
- 

- ( 11 ) **E016533**  
( 21 ) **E 08 162963**  
( 96 ) **EP 20080162963** 2008.08.26.  
( 97 ) **EP 2033701 A1** 2009.03.11.  
**EP 2033701 B1** 2012.03.21.  
( 73 ) Stüwa Konrad Stükerjürgen GmbH, 33397 Rietberg (DE)  
( 72 ) Stükerjürgen, Ralf  
A feltalálók nevük feltüntetésének mellőzését kérték  
( 74 ) Erdély Péter, DANUBIA Szabadalmi és Jogi Iroda Kft., 1051 Budapest, (HU)  
( 54 ) **Kütszűrő**  
( 51 ) **B01D 29/46** (2006.01)  
( 13 ) **T2**  
( 30 ) 202007012613 U 2007.09.08. DE
-

- 
- ( 11 ) **E016554**  
( 21 ) **E 08 798366**  
( 96 ) **EP 20080798366** 2008.08.21.  
( 97 ) **EP 2190581 A1** 2009.02.26.  
**EP 2190581 B1** 2012.12.05.  
( 73 ) Nalge Nunc International Corporation, Rochester, NY 14625 (US)  
( 72 ) BAIRD, Peter, Kevin  
DELORME, John, David  
WHITTLINGER, Keith, Owen  
( 74 ) Földi Julianna, Danubia Szabadalmi és Jogi Iroda Kft., 1051 Budapest, (HU)  
( 54 ) **Centrifuga palack záróelem és záróelemet tartalmazó szerelvény**  
( 51 ) **B01L 3/02** (2006.01)  
**B65D 1/02** (2006.01)  
( 13 ) **T2**  
( 30 ) 965647 P 2007.08.21. US
- 

- ( 11 ) **E016514**  
( 21 ) **E 11 152301**  
( 96 ) **EP 20110152301** 2006.03.31.  
( 97 ) **EP 2338606 A1** 2011.06.29.  
**EP 2338606 B1** 2012.11.21.  
( 73 ) The Viking Corporation, Hastings, MI 49058 (US)  
( 72 ) Franson, Scott Thomas  
Winebrenner, Thomas Edgar  
Orr, Shawn Gregory  
( 74 ) Farkas Tamás, DANUBIA Szabadalmi és Jogi Iroda Kft., 1051 Budapest, (HU)  
( 54 ) **Permetező berendezés**  
( 51 ) **B05B 1/26** (2006.01)  
( 13 ) **T2**  
( 30 ) 667841 P 2005.04.01. US  
388072 2006.03.23. US
- 

- ( 11 ) **E016552**  
( 21 ) **E 10 183440**  
( 96 ) **EP 20100183440** 2006.05.16.  
( 97 ) **EP 2324935 A1** 2011.05.25.  
**EP 2324935 B1** 2012.07.11.  
( 73 ) Visys NV, 3500 Hasselt (BE)  
( 72 ) Peelaers, Bert  
Adams, Dirk  
Dirix, Bert  
( 74 ) Karácsonyi Béla, ADVOPATENT Szabadalmi és Védjegy Iroda, 1011 Budapest, (HU)  
( 54 ) **Csúszda válogatóberendezéshez, és válogatóberendezés ilyen csúszdával**  
( 51 ) **B07C 5/36** (2006.01)  
( 13 ) **T2**  
( 30 ) 05447112 2005.05.17. EP  
05447239 2005.10.26. EP
-

- 
- ( 11 ) **E016491**  
 ( 21 ) **E 06 726428**  
 ( 96 ) **EP 20060726428** 2006.03.21.  
 ( 97 ) **EP 1861211 A1** 2006.09.28.  
       **EP 1861211 B1** 2012.11.07.  
 ( 73 ) University of Strathclyde, Glasgow, Lanarkshire G1 1XG (GB)  
 ( 72 ) ROSOCHOWSKI, Andrzej  
 ( 74 ) Mester Tamás, SWORKS Nemzetközi Szabadalmi Ügyvivői Iroda Kft., 1015 Budapest, (HU)  
 ( 54 ) **Fémek erősen plasztikus alakítása**  
 ( 51 ) **B21C 23/01** (2006.01)  
       **B21J 5/00** (2006.01)  
 ( 13 ) **T2**  
 ( 30 ) 0506091 2005.03.24. GB
- 

- ( 11 ) **E016543**  
 ( 21 ) **E 09 742014**  
 ( 96 ) **EP 20090742014** 2009.04.29.  
 ( 97 ) **EP 2282853 A1** 2009.11.12.  
       **EP 2282853 B1** 2012.08.15.  
 ( 73 ) ThyssenKrupp Steel Europe AG, 47166 Duisburg (DE)  
 ( 72 ) BRÜGGENBROCK, Michael  
       FLEHMIG, Thomas  
       GORSCHLÜTER, Jörg  
       SILZ, Harald  
 ( 74 ) dr. Jakab Judit, SBGK Szabadalmi Ügyvivői Iroda, 1062 Budapest, (HU)  
 ( 54 ) **Támasztómag és eljárás üreges profilidomok előállítására**  
 ( 51 ) **B21D 5/10** (2006.01)  
       **B21C 37/06** (2006.01)  
       **B21D 9/01** (2006.01)  
       **B21D 9/03** (2006.01)  
       **B21D 51/02** (2006.01)  
 ( 13 ) **T2**  
 ( 30 ) 102008022402 2008.05.06. DE
- 

- ( 11 ) **E016538**  
 ( 21 ) **E 09 783331**  
 ( 96 ) **EP 20090783331** 2009.09.23.  
 ( 97 ) **EP 2349602 A1** 2010.04.15.  
       **EP 2349602 B1** 2012.11.07.  
 ( 73 ) Sapa Heat Transfer AB, 612 81 Finspång (SE)  
 ( 72 ) WESTERG RD, Richard  
       OLSSON, Björn  
 ( 74 ) Földi Julianna, Danubia Szabadalmi és Jogi Iroda Kft., 1051 Budapest, (HU)  
 ( 54 ) **Eljárás alumínium hőcserélő dob kialakítására**  
 ( 51 ) **B21D 26/02** (2006.01)  
       **B21D 53/02** (2006.01)  
       **F28F 9/02** (2006.01)  
 ( 13 ) **T2**  
 ( 30 ) 0802120 2008.10.08. SE
-

( 11 ) **E016610**

( 21 ) **E 08 872959**

( 96 ) **EP 20080872959** 2008.12.30.

( 97 ) **EP 2229248 A2** 2009.09.03.

**EP 2229248 B1** 2012.11.28.

( 73 ) Turbine Engine Components Technologies Corporation, Thomasville, GA 31792 (US)

( 72 ) CAMMER, Jerald, C.

( 74 ) dr. Jakab Judit, SBGK Szabadalmi Ügyvivői Iroda, 1062 Budapest, (HU)

( 54 ) **Eljárás turbinaventilátor-lapát fém belépőélének előállítására**

( 51 ) **B21D 53/78** (2006.01)

**B21K 3/04** (2006.01)

**B23P 15/02** (2006.01)

( 13 ) **T2**

( 30 ) 967484 2007.12.31. US

---

( 11 ) **E016530**

( 21 ) **E 11 150822**

( 96 ) **EP 20110150822** 2011.01.13.

( 97 ) **EP 2345491 A1** 2011.07.20.

**EP 2345491 B1** 2012.11.14.

( 73 ) SJ AB, 105 50 Stockholm (SE)

( 72 ) Tolérus, Ulf

Lundhammar, Henry

( 74 ) Mészárosné Dónusz Katalin, SBGK Szabadalmi Ügyvivői Iroda, 1062 Budapest, (HU)

( 54 ) **Keréktengely-fedél, különösen sínjármű keréktengelyéhez**

( 51 ) **B21K 1/26** (2006.01)

**B61F 5/50** (2006.01)

( 13 ) **T2**

( 30 ) 1050023 2010.01.13. SE

---

( 11 ) **E016627**

( 21 ) **E 09 741879**

( 96 ) **EP 20090741879** 2009.05.06.

( 97 ) **EP 2274124 A1** 2009.11.12.

**EP 2274124 B1** 2012.11.28.

( 73 ) bielomatik Leuze GmbH + Co. KG, 72639 Neuffen (DE)

( 72 ) Keppler, Jürgen

( 74 ) Farkas Tamás, DANUBIA Szabadalmi és Jogi Iroda Kft., 1051 Budapest, (HU)

( 54 ) **Szerszámtartó, valamint munkaorsóval és szerszámtartóval ellátott gépi szerszám**

( 51 ) **B23B 31/26** (2006.01)

( 13 ) **T2**

( 30 ) 102008022405 2008.05.06. DE

---

( 11 ) **E016528**

( 21 ) **E 09 001379**

( 96 ) **EP 20090001379** 2009.02.02.

( 97 ) **EP 2085174 A2** 2009.08.05.

**EP 2085174 B1** 2013.01.23.

---

- 
- ( 73 ) EISENBAU KRÄMER mbH, 57223 Kreuztal (DE)  
Böhler Schweißtechnik Deutschland GmbH, 59067 Hamm (DE)
- ( 72 ) Beissel, Jochem  
REICHEL, Thilo  
Adam, Werner
- ( 74 ) Mészárosné Dónusz Katalin, SBGK Szabadalmi Ügyvivői Iroda, 1062 Budapest, (HU)

**( 54 ) Eljárás hegesztett kötés előállítására**

- ( 51 ) **B23K 35/30** (2006.01)  
**B23K101/04** (2006.01)  
**B23K103/04** (2006.01)  
**C21D 9/50** (2006.01)  
**C22F 1/10** (2006.01)

**( 13 ) T2**

- ( 30 ) 102008007275 2008.02.01. DE
- 

**( 11 ) E016547**

**( 21 ) E 11 731338**

- ( 96 ) **EP 20110731338** 2011.07.08.

- ( 97 ) **EP 2419239 A1** 2012.01.12.

- EP 2419239 B1** 2012.12.12.

- ( 73 ) METZELER Automotive Profile Systems GmbH, 88131 Lindau (DE)

- ( 72 ) DEUSCHER, Oliver

FELLNER, Johannes

CASTAGNOLA, Luciano

WESTERHOFF, Bernd

HIEBER, Steffen

SCHUCK, Manfred

- ( 74 ) Erdély Péter, DANUBIA Szabadalmi és Jogi Iroda Kft., 1051 Budapest, (HU)

**( 54 ) Eljárás profil szálak felszerelésére**

- ( 51 ) **B23P 19/04** (2006.01)

**B60J 10/00** (2006.01)

**B62D 65/06** (2006.01)

**( 13 ) T2**

- ( 30 ) 102010026669 2010.07.09. DE
- 

**( 11 ) E016564**

**( 21 ) E 10 730039**

- ( 96 ) **EP 20100730039** 2010.04.06.

- ( 97 ) **EP 2416924 A2** 2010.10.14.

**EP 2416924 B1** 2012.11.21.

- ( 73 ) protechnik s.r.o., 569 32 Staré Mesto 247 (CZ)

- ( 72 ) TANNO, Daniel

- ( 74 ) dr. Gödölle István, Gödölle, Kékes, Mészáros & Szabó Szabadalmi és Védjegy Iroda, 1024 Budapest, (HU)

**( 54 ) Automatikus kezelő eszköz**

- ( 51 ) **B23Q 7/02** (2006.01)

**B23Q 7/04** (2006.01)

**B23Q 7/10** (2006.01)

**( 13 ) T2**

- ( 30 ) 20090214 2009.04.07. CZ
-

( 11 ) **E016535**

( 21 ) **E 05 762982**

( 96 ) **EP 20050762982** 2005.07.13.

( 97 ) **EP 1784282 A1** 2006.01.26.

**EP 1784282 B1** 2012.10.17.

( 73 ) ZF Lenksysteme GmbH, 73527 Schwäbisch Gmünd (DE)

( 72 ) LEINMÜLLER, Paul

KOLB, Werner

( 74 ) Mészárosné Dónusz Katalin, SBGK Szabadalmi Ügyvivői Iroda, 1062 Budapest, (HU)

( 54 ) **Köszűrőkorong külső- vagy belsőmenetes golyósorsó létrehozásához munkadarabokon**

( 51 ) **B24B 19/02** (2006.01)

**B24D 5/00** (2006.01)

( 13 ) **T2**

( 30 ) 102004034542 2004.07.16. DE

---

( 11 ) **E016694**

( 21 ) **E 09 174477**

( 96 ) **EP 20090174477** 2009.10.29.

( 97 ) **EP 2184141 A1** 2010.05.12.

**EP 2184141 B1** 2012.12.05.

( 73 ) Spilker GmbH, 33818 Leopoldshöhe (DE)

( 72 ) Spilker, Andreas

( 74 ) Erdély Péter, DANUBIA Szabadalmi és Jogi Iroda Kft., 1051 Budapest, (HU)

( 54 ) **Eljárás és berendezés kivágások létrehozására**

( 51 ) **B26D 11/00** (2006.01)

**A63F 9/10** (2006.01)

**B26F 1/38** (2006.01)

( 13 ) **T2**

( 30 ) 102008056152 2008.11.06. DE

---

( 11 ) **E016570**

( 21 ) **E 09 397512**

( 96 ) **EP 20090397512** 2009.04.16.

( 97 ) **EP 2113353 A2** 2009.11.04.

**EP 2113353 B1** 2012.11.21.

( 73 ) Elematic Oy Ab, 37801 Toijala (FI)

( 72 ) Yli-Äyhö, Jukka

Vappula, Kari

( 74 ) Farkas Tamás, DANUBIA Szabadalmi és Jogi Iroda Kft., 1051 Budapest, (HU)

( 54 ) **Zsaluzat oldalfal szerkezet**

( 51 ) **B28B 7/00** (2006.01)

( 13 ) **T2**

( 30 ) 20085388 2008.04.29. FI

---

( 11 ) **E016539**

( 21 ) **E 09 709877**

( 96 ) **EP 20090709877** 2009.02.11.

( 97 ) **EP 2252440 A1** 2009.08.20.

---

---

**EP 2252440 B1** 2012.11.28.

( 73 ) EREMA Engineering Recycling Maschinen und Anlagen Gesellschaft m.b.H., 4052 Ansfelden-Linz (AT)

( 72 ) HACKL, Manfred

Feichtinger, Klaus

WENDELIN, Gerhard

( 74 ) Erdély Péter, DANUBIA Szabadalmi és Jogi Iroda Kft., 1051 Budapest, (HU)

**( 54 ) Eljárás és berendezés műanyagok fröccsöntésére**

**( 51 ) B29B 13/10** (2006.01)

**B29B 17/00** (2006.01)

**B29C 45/18** (2006.01)

**( 13 ) T2**

( 30 ) 2452008 2008.02.14. AT

---

**( 11 ) E016711**

**( 21 ) E 10 006166**

**( 96 ) EP 20100006166** 2007.11.13.

**( 97 ) EP 2295218 A1** 2011.03.16.

**EP 2295218 B1** 2012.12.19.

( 73 ) EREMA Engineering Recycling Maschinen und Anlagen Gesellschaft m.b.H., 4052 Ansfelden (AT)

( 72 ) Wendelin, Gerhard, Mag.

Feichtinger, Klaus, Dipl.-Ing.

Hackl, Manfred, Dipl.-Ing.

( 74 ) dr. Fehérvári Flóra, DANUBIA Szabadalmi és Jogi Iroda Kft., 1051 Budapest, (HU)

**( 54 ) Eljárás politejsav műanyagok újrafeldolgozására**

**( 51 ) B29B 17/00** (2006.01)

**( 13 ) T2**

( 30 ) 18802006 2006.11.13. AT

---

**( 11 ) E016620**

**( 21 ) E 09 006715**

**( 96 ) EP 20090006715** 2003.04.17.

**( 97 ) EP 2105278 A2** 2009.09.30.

**EP 2105278 B1** 2012.10.17.

( 73 ) KUHNE ANLAGENBAU GmbH, 53757 St. Augustin/Menden (DE)

( 72 ) SCHLÖSSER, Helmut

Asselborn, Peter, Dipl.-Ing.

( 74 ) Erdély Péter, DANUBIA Szabadalmi és Jogi Iroda Kft., 1051 Budapest, (HU)

**( 54 ) Melegalakító berendezés és eljárás alakos darabok előállítására műanyag fóliából**

**( 51 ) B29C 51/04** (2006.01)

**B29C 51/22** (2006.01)

**B29C 51/26** (2006.01)

**B29C 51/38** (2006.01)

**B29C 51/46** (2006.01)

**B29L 31/56** (2006.01)

**( 13 ) T2**

( 30 ) 10218486 2002.04.25. DE

20206601 U 2002.04.25. DE

10218511 2002.04.25. DE

20206600 U 2002.04.25. DE

---

( 11 ) **E016826**

( 21 ) **E 10 178741**

( 96 ) **EP 20100178741** 2005.03.23.

( 97 ) **EP 2295233 A1** 2011.03.16.

**EP 2295233 B1** 2012.10.03.

( 73 ) Ecolan AB, 251 08 Helsingborg (SE)

( 72 ) Gustafsson, Per

( 54 ) **Készülék félkész tárolódobozok előállítására**

( 51 ) **B31B 19/64** (2006.01)

**B29C 65/04** (2006.01)

**B29C 65/18** (2006.01)

**B29L 9/00** (2006.01)

**B31B 37/00** (2006.01)

( 13 ) **T2**

( 30 ) 0400784 2004.03.26. SE

---

( 11 ) **E016545**

( 21 ) **E 07 712034**

( 96 ) **EP 20070712034** 2007.01.15.

( 97 ) **EP 1973733 A1** 2007.08.02.

**EP 1973733 B1** 2012.10.31.

( 73 ) Amcor Flexibles Italia S.R.L., 36030 Lugo Di Vicenza (VI) (IT)

( 72 ) DELLA TORRE, Andrea

ZAGGIA, Carlo, Alberto

( 74 ) dr. Molnár István, DANUBIA Szabadalmi és Jogi Iroda Kft., 1051 Budapest, (HU)

( 54 ) **Többrétegű laminált film**

( 51 ) **B32B 7/02** (2006.01)

**B32B 5/18** (2006.01)

**B32B 5/32** (2006.01)

**B32B 27/20** (2006.01)

**B32B 27/32** (2006.01)

( 13 ) **T2**

( 30 ) PD20060022 2006.01.24. IT

---

( 11 ) **E016579**

( 21 ) **E 10 014919**

( 96 ) **EP 20100014919** 2007.08.07.

( 97 ) **EP 2351646 A1** 2011.08.03.

**EP 2351646 B1** 2012.11.07.

( 73 ) KUHNE ANLAGENBAU GmbH, 53757 St. Augustin/Menden (DE)

( 72 ) Schiffmann, Jürgen

( 74 ) Schläfer László, DANUBIA Szabadalmi és Jogi Iroda Kft., 1051 Budapest, (HU)

( 54 ) **Többrétegű sík vagy tömlő formájú élelmiszer burkolat vagy fólia**

( 51 ) **B32B 27/08** (2006.01)

**B29C 47/00** (2006.01)

**B32B 27/32** (2006.01)

**B32B 27/34** (2006.01)

**B32B 27/36** (2006.01)

---



---

**( 13 ) T2**( 30 ) 102006036844 2006.08.07. DE

---

**( 11 ) E016725****( 21 ) E 08 166905****( 96 ) EP 20080166905** 2008.10.17.**( 97 ) EP 2177653 A1** 2010.04.21.**EP 2177653 B1** 2012.12.26.

( 73 ) Norafin Industries (Germany) GmbH, 09456 Mildena (DE)

( 72 ) Smith, Stuart

Jolly, Marc

Hattum, Jos van

Lang, André

Sorensen, Bettina Balslev

( 74 ) Derzsi Katalin, SBGK Szabadalmi Ügyvivői Iroda, 1062 Budapest, (HU)

**( 54 ) Kisülés ellen védő, többcélú szövés nélküli szövet szerkezet****( 51 ) B32B 27/12** (2006.01)**A41D 31/00** (2006.01)**B32B 5/26** (2006.01)**D04H 1/42** (2006.01)**D04H 1/74** (2006.01)**( 13 ) T2**

---

**( 11 ) E016548****( 21 ) E 08 788633****( 96 ) EP 20080788633** 2008.08.04.**( 97 ) EP 2139678 A1** 2009.02.26.**EP 2139678 B1** 2012.03.21.

( 73 ) Innovia Films Limited, Cumbria CA7 9BG (GB)

( 72 ) SINGH, Shalendra

JESCHKE, Michael

( 74 ) dr. Molnár István, DANUBIA Szabadalmi és Jogi Iroda Kft., 1051 Budapest, (HU)

**( 54 ) Csupasz gyűjtőcsomag****( 51 ) B32B 27/32** (2006.01)**B65D 71/00** (2006.01)**( 13 ) T2**( 30 ) 0716457 2007.08.23. GB

---

**( 11 ) E016519****( 21 ) E 08 755374****( 96 ) EP 20080755374** 2008.05.13.**( 97 ) EP 2274173 A1** 2009.11.19.**EP 2274173 B1** 2012.11.28.

( 73 ) Hewlett-Packard Development Company, L.P., Houston, TX 77070 (US)

( 72 ) MYERS, John A.

( 74 ) dr. Köteles Zoltán, SBGK Szabadalmi Ügyvivői Iroda, 1062 Budapest, (HU)

**( 54 ) Részleges töltésű tintapatronok****( 51 ) B41J 2/175** (2006.01)**( 13 ) T2**

---

- ( 11 ) **E016594**  
( 21 ) **E 11 182085**  
( 96 ) **EP 20110182085** 2011.09.21.  
( 97 ) **EP 2439110 A1** 2012.04.11.  
**EP 2439110 B1** 2012.11.28.  
( 73 ) Rehau AG + Co, 95111 Rehau (DE)  
( 72 ) Strobel, Karsten  
Uhlig, Nico  
Jakobs, Holger  
( 74 ) dr. Antalfy-Zsiros András, DANUBIA Szabadalmi és Jogi Iroda Kft., 1051 Budapest, (HU)  
( 54 ) **Rendszer lökhárító burkolat karosszéria részen történő rögzítésének kialakítására**  
( 51 ) **B60R 19/24** (2006.01)  
( 13 ) **T2**  
( 30 ) 202010013931 U 2010.10.06. DE
- 

- ( 11 ) **E016622**  
( 21 ) **E 08 104104**  
( 96 ) **EP 20080104104** 2008.05.27.  
( 97 ) **EP 2020350 A2** 2009.02.04.  
**EP 2020350 B1** 2012.10.24.  
( 73 ) ROBERT BOSCH GMBH, 70442 Stuttgart (DE)  
( 72 ) Steinmetz, Martin  
Wolf, Frank  
( 74 ) Mák András, SBGK Szabadalmi Ügyvivői Iroda, 1062 Budapest, (HU)  
( 54 ) **Rendszer optikai jelek vételére esőérzékelővel és eljárás**  
( 51 ) **B60S 1/08** (2006.01)  
**G01N 21/45** (2006.01)  
( 13 ) **T2**  
( 30 ) 102007034606 2007.07.25. DE
- 

- ( 11 ) **E016720**  
( 21 ) **E 07 150245**  
( 96 ) **EP 20070150245** 2007.12.20.  
( 97 ) **EP 1995130 A2** 2008.11.26.  
**EP 1995130 B1** 2012.12.19.  
( 73 ) ADM21 Co., Ltd., Ansan-si, Gyeonggi-do 425-850 (KR)  
Kim, In Kyu, Ansan-si, Gyeonggi-do 426-768 (KR)  
( 72 ) Kim, In Kyu  
( 74 ) Farkas Tamás, DANUBIA Szabadalmi és Jogi Iroda Kft., 1051 Budapest, (HU)  
( 54 ) **Ablaktörlőlappát**  
( 51 ) **B60S 1/40** (2006.01)  
( 13 ) **T2**  
( 30 ) 20070049170 2007.05.21. KR  
20070052518 2007.05.30. KR
- 

- ( 11 ) **E016542**  
( 21 ) **E 11 151474**  
( 96 ) **EP 20110151474** 2011.01.20.
-

- 
- ( 97 ) **EP 2353953 A1** 2011.08.10.  
**EP 2353953 B1** 2012.09.26.
- ( 73 ) KNORR-BREMSE Systeme für Nutzfahrzeuge GmbH, 80809 München (DE)
- ( 72 ) Fantazi, Alain  
Delalonde, Philippe
- ( 74 ) dr. Jakab Judit, SBGK Szabadalmi Ügyvivői Iroda, 1062 Budapest, (HU)
- ( 54 ) **Tárguló áramlási keresztmetszetű tömítéssel ellátott rugóerő-tárolós fékhenger**
- ( 51 ) **B60T 17/08** (2006.01)  
**B60T 17/00** (2006.01)  
**F16D 65/14** (2006.01)  
**F16J 15/32** (2006.01)  
**F16J 15/56** (2006.01)
- ( 13 ) **T2**
- ( 30 ) 102010006049 2010.01.28. DE
- 
- ( 11 ) **E016736**
- ( 21 ) **E 09 805702**
- ( 96 ) **EP 20090805702** 2009.12.17.
- ( 97 ) **EP 2387524 A1** 2010.07.22.  
**EP 2387524 B1** 2012.11.14.
- ( 73 ) Robert Bosch GmbH, 70442 Stuttgart (DE)
- ( 72 ) MUELLER, Wolfgang  
PRAG, Christian
- ( 74 ) Mák András, SBGK Szabadalmi Ügyvivői Iroda, 1062 Budapest, (HU)
- ( 54 ) **Jármű tápegység és feszültség-átalakító, valamint eljárás többfeszültségű tápegység vezérlésére**
- ( 51 ) **B60W 10/08** (2006.01)  
**B60L 7/16** (2006.01)  
**B60L 11/00** (2006.01)  
**B60L 11/18** (2006.01)  
**B60W 10/26** (2006.01)  
**B60W 30/18** (2006.01)
- ( 13 ) **T2**
- ( 30 ) 102009000222 2009.01.14. DE
- 
- ( 11 ) **E016617**
- ( 21 ) **E 08 104240**
- ( 96 ) **EP 20080104240** 2008.06.03.
- ( 97 ) **EP 2000383 A2** 2008.12.10.  
**EP 2000383 B1** 2012.11.28.
- ( 73 ) Bombardier Transportation GmbH, 10785 Berlin (DE)
- ( 72 ) Wolf, Andreas  
Wusching, Michael  
Bonk, Mario
- ( 74 ) dr. Jakab Judit, SBGK Szabadalmi Ügyvivői Iroda, 1062 Budapest, (HU)
- ( 54 ) **Rugóelrendezés járműhöz, főleg sínen közlekedő járműhöz**
- ( 51 ) **B61F 5/06** (2006.01)  
**B61F 5/08** (2006.01)  
**B61F 5/14** (2006.01)
- ( 13 ) **T2**
-

---

( 30 ) 102007026472 2007.06.05. DE

---

( 11 ) **E016526**

( 21 ) **E 06 721248**

( 96 ) **EP 20060721248** 2006.05.10.

( 97 ) **EP 1883567 A1** 2006.11.23.

**EP 1883567 B1** 2012.09.12.

( 73 ) voestalpine HYTRONICS GmbH, 8740 Zeltweg (AT)

( 72 ) ACHLEITNER, Herbert

MEIEREGGER, Martin

OBERHOFFNER, Wolfgang

( 74 ) Sipos József, DANUBIA Szabadalmi és Jogi Iroda Kft., 1051 Budapest, (HU)

( 54 ) **Szerkezet egy sínváltó mozgatható részeinek véghelyzet-vizsgálatára**

( 51 ) **B61L 5/10** (2006.01)

**E01B 7/22** (2006.01)

( 13 ) **T2**

( 30 ) 8472005 2005.05.18. AT

---

( 11 ) **E016685**

( 21 ) **E 08 707940**

( 96 ) **EP 20080707940** 2008.01.16.

( 97 ) **EP 2121449 A1** 2008.07.31.

**EP 2121449 B1** 2012.08.15.

( 73 ) British American Tobacco (Investments) Limited, London WC2R 3LA (GB)

( 72 ) BRAY, Andrew Jonathan

FALLON, Gary

BECK, Roger

( 74 ) dr. Kereszty Marcell, Gödölle, Kékes, Mészáros & Szabó Szabadalmi és Védjegy Iroda, 1024 Budapest, (HU)

( 54 ) **Csomagoló gép és eljárás**

( 51 ) **B65B 19/00** (2006.01)

**B65B 59/00** (2006.01)

( 13 ) **T2**

( 30 ) 0701257 2007.01.23. GB

---

( 11 ) **E016666**

( 21 ) **E 09 775633**

( 96 ) **EP 20090775633** 2009.09.16.

( 97 ) **EP 2361177 A1** 2010.03.25.

**EP 2361177 B1** 2012.08.08.

( 73 ) Westwind Verpackungen GmbH, 8740 Zeltweg (AT)

( 72 ) WALDHERR, Reinhard

( 74 ) Kovács Ivánné, DANUBIA Szabadalmi és Jogi Iroda Kft., 1051 Budapest, (HU)

( 54 ) **Záróeszköz előnyösen tasak alakú csomagolóegységek zárására**

( 51 ) **B65B 51/14** (2006.01)

**B29C 65/00** (2006.01)

**B65B 43/52** (2006.01)

**B65B 51/16** (2006.01)

**B65B 61/14** (2006.01)

( 13 ) **T2**

---

---

( 30 ) 14542008      2008.09.18.    AT

---

( 11 ) **E016550**

( 21 ) **E 11 158332**

( 96 ) **EP 20110158332**    2011.03.15.

( 97 ) **EP 2368807 A1**      2011.09.28.

**EP 2368807 B1**      2012.12.05.

( 73 ) Procac France SAS, 39570 Messia sur Sorne (FR)

( 72 ) Thivet, Philippe

      Gruel, Stéphane

( 74 ) dr. Harangozó Gábor, DANUBIA Szabadalmi és Jogi Iroda Kft., 1051 Budapest, (HU)

( 54 ) **Zárószerkezet hasáb alakú tartályhoz**

( 51 ) **B65D 5/74**            (2006.01)

**B65D 41/04**            (2006.01)

( 13 ) **T2**

( 30 ) 1052149            2010.03.25.    FR

---

( 11 ) **E016649**

( 21 ) **E 08 751475**

( 96 ) **EP 20080751475**    2008.02.20.

( 97 ) **EP 2252528 A1**      2009.08.27.

**EP 2252528 B1**      2012.09.05.

( 73 ) Soremartec S.A., 6700 Arlon (BE)

( 72 ) TERRASI, Giuseppe

( 74 ) Mészárosné Dónusz Katalin, SBGK Szabadalmi Ügyvivői Iroda, 1062 Budapest, (HU)

( 54 ) **Csomagolóeszköz ovális testhez könnyű nyitásra szolgáló rendszerrel**

( 51 ) **B65D 75/32**            (2006.01)

**B65D 85/60**            (2006.01)

( 13 ) **T2**

---

( 11 ) **E016709**

( 21 ) **E 10 154970**

( 96 ) **EP 20100154970**    2010.02.27.

( 97 ) **EP 2226268 A1**      2010.09.08.

**EP 2226268 B1**      2012.12.12.

( 73 ) Arnold Umformtechnik GmbH & Co. KG, 74670 Forchtenberg-Ernsbach (DE)

( 72 ) Zeile, Hans-Peter

      Model, Steffen

( 74 ) Erdély Péter, DANUBIA Szabadalmi és Jogi Iroda Kft., 1051 Budapest, (HU)

( 54 ) **Eljárás ömlesztett áru csomagolására**

( 51 ) **B65D 77/00**            (2006.01)

**B65B 11/00**            (2006.01)

**B65B 31/02**            (2006.01)

**B65D 81/20**            (2006.01)

**B65D 81/24**            (2006.01)

( 13 ) **T2**

( 30 ) 102009013267      2009.03.06.    DE

---

( 11 ) **E016541**

---

- ( 21 ) **E 07 748475**  
 ( 96 ) **EP 20070748475** 2007.05.08.  
 ( 97 ) **EP 2152605 A1** 2008.11.13.  
       **EP 2152605 B1** 2012.10.03.  
 ( 73 ) SCA Hygiene Products AB, 405 03 Göteborg (SE)  
 ( 72 ) CASTELA, Gonzalo  
       DECHAMPS, Jacky  
       TOUMPSIN, Nicolas  
 ( 74 ) Kovács Ivánné, DANUBIA Szabadalmi és Jogi Iroda Kft., 1051 Budapest, (HU)  
 ( 54 ) **Tissuepapír-doboz**  
 ( 51 ) **B65D 83/08** (2006.01)  
 ( 13 ) **T2**

- ( 11 ) **E016602**  
 ( 21 ) **E 10 165241**  
 ( 96 ) **EP 20100165241** 2006.09.11.  
 ( 97 ) **EP 2218655 A1** 2010.08.18.  
       **EP 2218655 B1** 2012.10.17.  
 ( 73 ) Friesland Brands B.V., 3818 LE Amersfoort (NL)  
 ( 72 ) Clauwaert, Werner Marie Camiel  
       Dumon, Annick Albertine Alfons  
       Spelmans, Luc Bart  
       BRAAKHEKKE, Marcel  
 ( 74 ) Kovács Ivánné, DANUBIA Szabadalmi és Jogi Iroda Kft., 1051 Budapest, (HU)  
 ( 54 ) **Aeroszol tartály**  
 ( 51 ) **B65D 83/14** (2006.01)  
       **B65D 83/16** (2006.01)  
 ( 13 ) **T2**

- ( 11 ) **E016652**  
 ( 21 ) **E 05 714376**  
 ( 96 ) **EP 20050714376** 2005.02.21.  
 ( 97 ) **EP 1725479 A2** 2005.09.01.  
       **EP 1725479 B1** 2012.08.15.  
 ( 73 ) Alami, Abdelkader, 9160 Lokeren (BE)  
 ( 72 ) Alami, Abdelkader  
 ( 74 ) Mészárosné Dónusz Katalin, SBGK Szabadalmi Ügyvivői Iroda, 1062 Budapest, (HU)  
 ( 54 ) **Rugalmas tárolóeszközök**  
 ( 51 ) **B65D 88/16** (2006.01)  
       **A22B 7/00** (2006.01)  
       **A61L 2/20** (2006.01)  
       **A61L 2/26** (2006.01)  
 ( 13 ) **T2**  
 ( 30 ) 200400099 2004.02.21. BE  
       200400424 2004.09.01. BE

- ( 11 ) **E016729**  
 ( 21 ) **E 10 155159**  
 ( 96 ) **EP 20100155159** 2010.03.02.

- 
- ( 97 ) **EP 2226272 A2** 2010.09.08.  
**EP 2226272 B1** 2012.10.31.
- ( 73 ) BITO-Lagertechnik Bittmann GmbH, 55590 Meisenheim (DE)
- ( 72 ) Kemperdick, Arthur  
Gassner, Okten
- ( 74 ) Mészárosné Dónusz Katalin, SBGK Szabadalmi Ügyvivői Iroda, 1062 Budapest, (HU)
- ( 54 ) **Polcrendszer**
- ( 51 ) **B65G 1/02** (2006.01)
- ( 13 ) **T2**
- ( 30 ) 102009001275 2009.03.02. DE
- 

- ( 11 ) **E016604**
- ( 21 ) **E 10 178039**
- ( 96 ) **EP 20100178039** 2010.09.21.
- ( 97 ) **EP 2338812 A1** 2011.06.29.  
**EP 2338812 B1** 2012.11.14.
- ( 73 ) NC Componenti S.p.A., 10090 Rivoli Cascine Vica (TO) (IT)
- ( 72 ) Fundone, Luigi
- ( 74 ) dr. Harangozó Gábor, DANUBIA Szabadalmi és Jogi Iroda Kft., 1051 Budapest, (HU)
- ( 54 ) **Tartórendszer áruszállító szalagokhoz**
- ( 51 ) **B65G 21/06** (2006.01)  
**B65G 21/10** (2006.01)  
**B65G 21/16** (2006.01)
- ( 13 ) **T2**
- ( 30 ) TO20091031 2009.12.23. IT
- 

- ( 11 ) **E016536**
- ( 21 ) **E 10 010468**
- ( 96 ) **EP 20100010468** 2010.09.24.
- ( 97 ) **EP 2305592 A1** 2011.04.06.  
**EP 2305592 B1** 2013.01.23.
- ( 73 ) SEMATIC S.p.A., 24046 Osio Sotto (BG) (IT)
- ( 72 ) Zappa, Roberto
- ( 74 ) Farkas Tamás, DANUBIA Szabadalmi és Jogi Iroda Kft., 1051 Budapest, (HU)
- ( 54 ) **Felvonó ajtózárr**
- ( 51 ) **B66B 13/16** (2006.01)
- ( 13 ) **T2**
- ( 30 ) MI20091682 2009.09.30. IT
- 

- ( 11 ) **E016630**
- ( 21 ) **E 06 115480**
- ( 96 ) **EP 20060115480** 2006.06.14.
- ( 97 ) **EP 1764344 A2** 2007.03.21.  
**EP 1764344 B1** 2012.08.08.
- ( 73 ) Evonik Degussa GmbH, 45128 Essen (DE)
- ( 72 ) Stenzel, Oleg  
Luginsland, Hans-Detlef  
UHRLANDT, Stefan  
Wehmeier, André
-

( 74 ) ifj. Szentpéteri Ádám, SBGK Budapesti Nemzetközi Szabadalmi Iroda, 1062 Budapest, (HU)

**( 54 ) Specifikus pórusméret-eloszlással rendelkező lecsapatott szilícium-dioxid**

( 51 ) C01B 33/193 (2006.01)

( 13 ) T2

( 30 ) 102005043202 2005.09.09. DE

( 11 ) E016639

( 21 ) E 06 761180

( 96 ) EP 20060761180 2006.07.24.

( 97 ) EP 1910234 A1 2007.02.01.

EP 1910234 B1 2012.10.24.

( 73 ) Zenon Technology Partnership, Wilmington, Delaware 19801 (US)

( 72 ) PEETERS, Jeffrey, Gerard

BONKOSKI, William, A.

COTE, Pierre, Lucien

HUSAIN, Hidayat

PICKETT, Timothy, Michael

( 74 ) dr. Molnár István, DANUBIA Szabadalmi és Jogi Iroda Kft., 1051 Budapest, (HU)

**( 54 ) Eljárás fluidgáz deszulfurizációs lefúvó víz kezelésére**

( 51 ) C02F 3/30 (2006.01)

B01D 53/22 (2006.01)

C02F 3/00 (2006.01)

C02F 3/06 (2006.01)

( 13 ) T2

( 30 ) 701996 P 2005.07.25. US

2517322 2005.08.26. CA

736859 P 2005.11.16. US

( 11 ) E016769

( 21 ) E 09 772747

( 96 ) EP 20090772747 2009.07.02.

( 97 ) EP 2303796 A2 2010.01.07.

EP 2303796 B1 2013.03.13.

( 73 ) Saint-Gobain Centre de Recherches et d'Études Européen, 92400 Courbevoie (FR)

( 72 ) RAFFY, Stéphane

( 74 ) Schläfer László, DANUBIA Szabadalmi és Jogi Iroda Kft., 1051 Budapest, (HU)

**( 54 ) Al, Ti, Mg és Zr oxidokat tartalmazó összeolvasztott szemcsék és ilyen szemcséket tartalmazó kerámia termékek**

( 51 ) C04B 35/478 (2006.01)

B22D 41/32 (2006.01)

C04B 35/626 (2006.01)

( 13 ) T2

( 30 ) 0854582 2008.07.04. FR

( 11 ) E016668

( 21 ) E 06 722987

( 96 ) EP 20060722987 2006.01.06.

( 97 ) EP 1853541 A2 2006.08.24.

EP 1853541 B1 2012.08.08.



- ( 73 ) ARKEMA FRANCE, 92700 Colombes (FR)  
 ( 72 ) DUBOIS, Jean-Luc  
 DUQUENNE, Christophe  
 HÖLDERLICH, Wolfgang  
 ( 74 ) dr. Török Ferenc, DANUBIA Szabadalmi és Jogi Iroda Kft., 1051 Budapest, (HU)

**( 54 ) Eljárás akrolein előállítására glicerín dehidratálása útján**

- ( 51 ) **C07C 45/52** (2006.01)  
**C07C 47/22** (2006.01)

**( 13 ) T2**

- ( 30 ) 0501499 2005.02.15. FR  
 689395 P 2005.06.10. US

**( 11 ) E016718****( 21 ) E 06 834870****( 96 ) EP 20060834870** 2006.12.12.**( 97 ) EP 1970368 A1** 2008.09.17.**EP 1970368 B1** 2012.08.29.

- ( 73 ) Sumitomo Chemical Company, Limited, Tokyo 104-8260 (JP)  
 ( 72 ) YOSHIKAWA, Kouji  
 ( 74 ) Kmethy Boglárka, DANUBIA Szabadalmi és Jogi Iroda Kft., 1051 Budapest, (HU)

**( 54 ) Eljárás olefinvegyület előállítására**

- ( 51 ) **C07C 67/317** (2006.01)  
**C07B 61/00** (2006.01)  
**C07C 69/747** (2006.01)  
**C07D317/50** (2006.01)

**( 13 ) T2**

- ( 30 ) 2005358632 2005.12.13. JP

**( 11 ) E016591****( 21 ) E 11 174776****( 96 ) EP 20110174776** 2011.07.21.**( 97 ) EP 2412698 A1** 2012.02.01.**EP 2412698 B1** 2012.11.21.

( 73 ) BASF SE, 67056 Ludwigshafen (DE)

- ( 72 ) Mägerlein, Wolfgang  
 EBERHARDT, Jan  
 MELDER, Johann-Peter  
 KÖHLER, Ulrich  
 HAHN, Thilo  
 Kreitschmann, Mirko  
 Herbrecht, Dominik

( 74 ) dr. Láng Tivadarné, SBGK Szabadalmi Ügyvivői Iroda, 1062 Budapest, (HU)

**( 54 ) Alacsony DGN-tartalmú DMAPN és eljárás DMAPA előállítására alacsony DGN-tartalmú DMAPN-ből**

- ( 51 ) **C07C209/48** (2006.01)  
**C07C209/84** (2006.01)  
**C07C211/11** (2006.01)  
**C07C253/30** (2006.01)  
**C07C255/24** (2006.01)

**( 13 ) T2**

---

( 30 ) 10171187            2010.07.29.   EP

---

( 11 ) **E016571**

( 21 ) **E 07 867741**

( 96 ) **EP 20070867741**    2007.12.13.

( 97 ) **EP 2101570 A1**      2008.06.26.

**EP 2101570 B1**      2013.02.13.

( 73 ) TEVA PHARMACEUTICAL INDUSTRIES, LTD., 49131 Petach-Tikva (IL)

( 72 ) FRENKEL, Anton

      KOLTAI, Tamas

( 74 ) ifj. Szentpéteri Ádám, SBGK Szabadalmi Ügyvivői Iroda, 1062 Budapest, (HU)

( 54 ) **Rasagilin tannát-sója**

( 51 ) **C07C211/42**            (2006.01)

**C07H 13/08**            (2006.01)

( 13 ) **T2**

( 30 ) 875038 P            2006.12.14.   US

---

( 11 ) **E016497**

( 21 ) **E 08 855671**

( 96 ) **EP 20080855671**    2008.11.25.

( 97 ) **EP 2225198 A1**      2009.06.04.

**EP 2225198 B1**      2012.11.07.

( 73 ) Laboratorio Chimico Internazionale S.p.A., 20122 Milano (IT)

( 72 ) MANGION, Bernardino

( 74 ) PINTZ ÉS TÁRSAI Szabadalmi, Védjegy és Jogi Iroda Kft., 1539 Budapest, (HU)

( 54 ) **Eljárások egy szubsztituált gamma-aminosav előállítására**

( 51 ) **C07C227/04**            (2006.01)

**C07C229/08**            (2006.01)

( 13 ) **T2**

( 30 ) 4982                2007.11.30.   US

---

( 11 ) **E016606**

( 21 ) **E 06 850109**

( 96 ) **EP 20060850109**    2006.11.07.

( 97 ) **EP 1951661 A2**      2007.09.20.

**EP 1951661 B1**      2012.08.08.

( 73 ) ELI LILLY AND COMPANY, Indianapolis, IN 46285 (US)

( 72 ) CONNER, Scott, Eugene

      LI, Jianke

      ZHU, Guoxin

( 74 ) ifj. Szentpéteri Ádám, SBGK Szabadalmi Ügyvivői Iroda, 1062 Budapest, (HU)

( 54 ) **Glükagon receptor antagonisták, készítmények és terápiás alkalmazások**

( 51 ) **C07C237/36**            (2006.01)

**C07C255/50**            (2006.01)

( 13 ) **T2**

( 30 ) 737627 P            2005.11.17.   US

---

( 11 ) **E016701**

( 21 ) **E 05 721582**

---

- 
- ( 96 ) **EP 20050721582** 2005.03.22.  
 ( 97 ) **EP 1745013 A1** 2005.10.06.  
       **EP 1745013 B1** 2012.09.05.  
 ( 73 ) SHOWA DENKO K.K., Tokyo 105-8518 (JP)  
 ( 72 ) NOZAWA, Kaneo  
       MORINAKA, Katsutoshi  
 ( 74 ) Derzsi Katalin, SBG&K Szabadalmi Ügyvivői Iroda, 1062 Budapest, (HU)  
**( 54 ) Eljárás izocianátcsoporttal rendelkező (met)akrilát-származék előállítására**  
 ( 51 ) **C07C263/16** (2006.01)  
       **C07C265/04** (2006.01)  
**( 13 ) T2**  
 ( 30 ) 2004089363 2004.03.25. JP  
       2004339776 2004.11.25. JP  
       2005023176 2005.01.31. JP
- 
- ( 11 ) E016760**  
**( 21 ) E 08 704230**  
 ( 96 ) **EP 20080704230** 2008.01.31.  
 ( 97 ) **EP 2119700 A1** 2009.11.18.  
       **EP 2119700 B1** 2012.08.01.  
 ( 73 ) Toray Industries, Inc., Tokyo 103-8666 (JP)  
 ( 72 ) HAYASHI, Ryoji  
       KIKUCHI, Tsukasa  
       ARAI, Masaki  
       KUROSAWA, Satoshi  
       HASEBE, Ko  
       KANIE, Sayoko  
       OZONO, Seiichiro  
       OTSUKA, Atsushi  
 ( 74 ) dr. Molnár István, DANUBIA Szabadalmi és Jogi Iroda Kft., 1051 Budapest, (HU)  
**( 54 ) Benzilamin-származékok vagy azok gyógyászatiilag elfogadható savaddíciós sója, és azok alkalmazása orvosi célokra**  
 ( 51 ) **C07C311/08** (2006.01)  
       **A61K 31/18** (2006.01)  
       **A61P 13/02** (2006.01)  
**( 13 ) T2**  
 ( 30 ) 2007020582 2007.01.31. JP
- 
- ( 11 ) E016767**  
**( 21 ) E 08 868725**  
 ( 96 ) **EP 20080868725** 2008.12.16.  
 ( 97 ) **EP 2234968 A1** 2009.07.09.  
       **EP 2234968 B1** 2013.03.27.  
 ( 73 ) Aziende Chimiche Riunite Angelini Francesco A.C.R.A.F. S.p.A., 00181 Roma (IT)  
 ( 72 ) ALISI, Maria Alessandra  
       FURLOTTI, Guido  
       CAZZOLLA, Nicola  
       MAUGERI, Caterina  
       DRAGONE, Patrizia
-

GAROFALO, Barbara

COLETTA, Isabella

MANGANO, Giorgina

GARRONE, Beatrice

( 74 ) Derzsi Katalin, SBGK Szabadalmi Ügyvivői Iroda, 1062 Budapest, (HU)

**( 54 ) Az 5-helyzetben szubsztituált (aza)indol-származékok az azokat tartalmazó gyógyszerkészítmények, intermedier vegyületek, és eljárás a vegyületek előállítására****( 51 ) C07D209/08** (2006.01)**A61K 31/404** (2006.01)**A61K 31/437** (2006.01)**A61P 29/00** (2006.01)**C07D209/12** (2006.01)**C07D209/18** (2006.01)**C07D401/04** (2006.01)**C07D471/04** (2006.01)**( 13 ) T2**

( 30 ) 07425830 2007.12.28. EP

**( 11 ) E016529****( 21 ) E 09 703697****( 96 ) EP 20090703697** 2009.01.22.**( 97 ) EP 2238108 A1** 2009.07.30.**EP 2238108 B1** 2012.08.29.

( 73 ) Boehringer Ingelheim International GmbH, 55216 Ingelheim (DE)

( 72 ) WERTHMANN, Ulrike

KULINNA, Christian

PFRENGLE, Waldemar

RALL, Werner

( 74 ) Kovári György, ADVOPATENT Szabadalmi és Védjegy Iroda, 1011 Budapest, (HU)

**( 54 ) A 6-fluor-1,2-dihidro-2-oxo-3H-indol-3-ilidén származékainak só formái, eljárás előállításukra, valamint ezeket tartalmazó gyógyszerkészítmények****( 51 ) C07D209/34** (2006.01)**A61K 31/404** (2006.01)**A61P 35/00** (2006.01)**( 13 ) T2**

( 30 ) 08150660 2008.01.25. EP

**( 11 ) E016607****( 21 ) E 09 752988****( 96 ) EP 20090752988** 2009.11.13.**( 97 ) EP 2358676 A1** 2010.05.20.**EP 2358676 B1** 2012.10.10.

( 73 ) Theravance, Inc., South San Francisco, CA 94080 (US)

( 72 ) PATTERSON, Lori Jean

CHAO, Robert

RAPTA, Miroslav

( 74 ) Frankné dr. Machytka Daisy, Gödölle, Kékes, Mészáros &amp; Szabó Szabadalmi és Védjegy Iroda, 1024 Budapest, (HU)

**( 54 ) Egy 4-[2-(2-fluorfenoximetil)fenil]piperidin vegyület kristályos formája**

- ( 51 ) **C07D211/22** (2006.01)  
**A61K 31/4409** (2006.01)  
**A61P 25/00** (2006.01)

( 13 ) **T2**

- ( 30 ) 114541 P 2008.11.14. US

( 11 ) **E016636**( 21 ) **E 06 802859**

- ( 96 )
- EP 20060802859**
- 2006.09.01.

- ( 97 )
- EP 1924561 A2**
- 2007.03.08.

**EP 1924561 B1** 2012.11.14.

- ( 73 ) Eli Lilly & Company, Indianapolis, Indiana 46285 (US)

- ( 72 ) BRINER, Karin

ADEVA BARTOLOME, Marta

CASES-THOMAS, Manuel, Javier

GALKA, Christopher, Stanley

MARCOS LLORENTE, Alicia

MARTINEZ-GRAU, Maria, Angeles

MAZANETZ, Michael, Philip

O'TOOLE, John, Cunningham

RATHMELL, Richard, Edmund

REINHARD, Matthew, Robert

SAPMAZ, Selma

WILLIAMS, Andrew, Caerwyn

- ( 74 ) ifj. Szentpéteri Ádám, SBGK Szabadalmi Ügyvivői Iroda, 1062 Budapest, (HU)

( 54 ) **6-arilalkilamino-2,3,4,5-tetrahidro-1H-benzo[d]azepinek, mint HT2c receptor antagonisták**

- ( 51 )
- C07D223/16**
- (2006.01)

**A61K 31/55** (2006.01)**A61P 3/00** (2006.01)**C07D401/12** (2006.01)**C07D403/12** (2006.01)**C07D409/12** (2006.01)**C07D413/12** (2006.01)**C07D417/12** (2006.01)( 13 ) **T2**

- ( 30 ) 05380191 2005.09.01. EP

731081 P 2005.10.28. US

( 11 ) **E016560**( 21 ) **E 10 701242**

- ( 96 )
- EP 20100701242**
- 2010.01.27.

- ( 97 )
- EP 2391608 A1**
- 2010.08.05.

**EP 2391608 B1** 2013.03.06.

- ( 73 ) Bayer Intellectual Property GmbH, 40789 Monheim (DE)

- ( 72 ) BENTING, Jürgen

DAHMEN, Peter

DESBORDES, Philippe

GARY, Stéphanie

GENIX, Pierre

HARTMANN, Benoît

( 74 ) dr. Fehérvári Flóra, DANUBIA Szabadalmi és Jogi Iroda Kft., 1051 Budapest, (HU)

**( 54 ) Gombaölő hatású N-cikloalkil-N-(biciklusos metilén)-karboxamid-származékok****( 51 ) C07D231/16** (2006.01)**A01N 43/56** (2006.01)**C07D311/20** (2006.01)**C07D405/12** (2006.01)**( 13 ) T2**

( 30 ) 09356003 2009.01.28. EP

**( 11 ) E016643****( 21 ) E 07 831969****( 96 ) EP 20070831969** 2007.11.09.**( 97 ) EP 2084136 A1** 2008.06.05.**EP 2084136 B1** 2013.03.13.

( 73 ) ISHIHARA SANGYO KAISHA, LTD., Osaka-shi Osaka 550-0002 (JP)

( 72 ) KOMYOJI, Terumasa

TSUKAMOTO, Masamitsu

KIKUGAWA, Hiroshi

HATA, Hiroshi

( 74 ) dr. Fehérvári Flóra, DANUBIA Szabadalmi és Jogi Iroda Kft., 1051 Budapest, (HU)

**( 54 ) Benzoilpirazol vegyületek, eljárás előállításukra és az ezeket tartalmazó herbicidek****( 51 ) C07D231/20** (2006.01)**A01N 43/56** (2006.01)**( 13 ) T2**

( 30 ) 2006319579 2006.11.28. JP

**( 11 ) E016562****( 21 ) E 08 801938****( 96 ) EP 20080801938** 2008.09.09.**( 97 ) EP 2197849 A1** 2009.04.16.**EP 2197849 B1** 2013.02.27.

( 73 ) Merck Patent GmbH, 64293 Darmstadt (DE)

( 72 ) BURGDORF, Lars, Thore

CARNIATO, Denis

EMDE, Ulrich

BEIER, Norbert

GLEITZ, Johannes

CHARON, Christine

( 74 ) dr. Fehérvári Flóra, DANUBIA Szabadalmi és Jogi Iroda Kft., 1051 Budapest, (HU)

**( 54 ) N-(Pirazol-3-il)-benzamid-származékok mint glükokináz aktivátorok****( 51 ) C07D231/40** (2006.01)**A61K 31/4155** (2006.01)**A61P 3/04** (2006.01)**A61P 3/10** (2006.01)**C07D401/06** (2006.01)**C07D409/12** (2006.01)**C07D409/14** (2006.01)

**( 13 ) T2**

( 30 ) 07019692 2007.10.09. EP

**( 11 ) E016661****( 21 ) E 04 734301****( 96 ) EP 20040734301** 2004.05.21.**( 97 ) EP 1663996 A1** 2005.02.10.**EP 1663996 B1** 2012.06.20.

( 73 ) Richter Gedeon Nyrt., 1103 Budapest (HU)

( 72 ) Ágainé Csongor Éva

dr. GALAMBOS János

dr. Nógrádi Katalin

Vágó István

dr. Gyertyán István

KISS, Béla

LASZLOVSZKY, István

LASZY, Judit

SAGHY, Katalin

**( 54 ) (Tio)karbamoil-ciklohexán származékok, mint D3/D2 receptor antagonisták****( 51 ) C07D243/08** (2006.01)**A61K 31/495** (2006.01)**A61P 25/00** (2006.01)**C07D233/04** (2006.01)**C07D295/12** (2006.01)**C07D295/135** (2006.01)**C07D295/14** (2006.01)**C07D295/215** (2006.01)**C07D401/12** (2006.01)**( 13 ) T2**

( 30 ) 0302451 2003.08.04. HU

**( 11 ) E016608****( 21 ) E 05 783689****( 96 ) EP 20050783689** 2005.09.08.**( 97 ) EP 1801108 A1** 2006.03.16.**EP 1801108 B1** 2012.11.14.

( 73 ) Mitsubishi Tanabe Pharma Corporation, Osaka 541-8505 (JP)

( 72 ) TANAKA, Yoshihito,

TAKEDA, Shuzo

HIGASHI, Hidemitsu

MATSUURA, Mamoru

KOBAYASHI, Fujio

HAMADA, Maiko

TANAKA, Minoru

( 74 ) Somlai Mária, SBGK Szabadalmi Ügyvivői Iroda, 1062 Budapest, (HU)

**( 54 ) Gyulladások kezelésére alkalmazható morfolin vegyületek****( 51 ) C07D265/30** (2006.01)**A61K 31/5375** (2006.01)**A61K 31/5377** (2006.01)

---

<b>A61P 1/04</b>	(2006.01)
<b>A61P 11/02</b>	(2006.01)
<b>A61P 11/06</b>	(2006.01)
<b>A61P 17/00</b>	(2006.01)
<b>A61P 19/02</b>	(2006.01)
<b>A61P 27/02</b>	(2006.01)
<b>A61P 27/14</b>	(2006.01)
<b>A61P 29/00</b>	(2006.01)
<b>A61P 37/08</b>	(2006.01)
<b>A61P 43/00</b>	(2006.01)
<b>C07D413/12</b>	(2006.01)
<b>C07D413/14</b>	(2006.01)
<b>C07D417/12</b>	(2006.01)
<b>C07D417/14</b>	(2006.01)
<b>C07D495/04</b>	(2006.01)
<b>C07D513/04</b>	(2006.01)
<b>( 13 ) T2</b>	
( 30 ) 2004261655	2004.09.08. JP

---

<b>( 11 ) E016575</b>	
<b>( 21 ) E 05 700554</b>	
<b>( 96 ) EP 20050700554</b>	2005.01.06.
<b>( 97 ) EP 1723128 A1</b>	2005.07.21.
<b>EP 1723128 B1</b>	2012.11.07.
( 73 ) NOVO NORDISK A/S, 2880 Bagsvaerd (DK)	
( 72 ) MURRAY, Anthony	
LAU, Jesper	
JEPPESEN, Lone	
VEDSO , Per	
ANKERSEN, Michael	
LUNDBECK, Jane, Marie	
KRISTIANSEN, Marit	
VALCARCE-LOPEZ, Maria Carmen	
POLISETTI, Dharma, Rao	
SUBRAMANIAN, Govindan	
ANDREWS, Robert, Carl	
CHRISTEN, Daniel, P.	
COOPER, Jeremy, T.	
SANTHOSH, Kalpathy, Chidambareswaran	
( 74 ) ifj. Szentpéteri Ádám, SBGK Szabadalmi Ügyvivői Iroda, 1062 Budapest, (HU)	
<b>( 54 ) Heteroaril-karbamidok és azok alkalmazása glükokináz aktivátorként</b>	
<b>( 51 ) C07D277/48</b>	(2006.01)
<b>A61K 31/14</b>	(2006.01)
<b>A61K 31/426</b>	(2006.01)
<b>A61P 3/10</b>	(2006.01)
<b>C07D417/12</b>	(2006.01)
<b>( 13 ) T2</b>	
( 30 ) 200400013	2004.01.06. DK

---



---

200401272	2004.08.23.	DK
200401897	2004.12.07.	DK

---

**( 11 ) E016713****( 21 ) E 07 789922****( 96 ) EP 20070789922** 2007.07.10.**( 97 ) EP 2069322 A2** 2008.03.13.**EP 2069322 B1** 2012.09.12.

( 73 ) Actelion Pharmaceuticals Ltd., 4123 Allschwil (CH)

( 72 ) BOLLI, Martin

LEHMANN, David

MATHYS, Boris

MUELLER, Claus

NAYLER, Oliver

STEINER, Beat

VELKER, Jörg

( 74 ) dr. Fehérvári Flóra, DANUBIA Szabadalmi és Jogi Iroda Kft., 1051 Budapest, (HU)

**( 54 ) Tiofén-származékok mint S1P1/EDG1 receptor agonisták****( 51 ) C07D333/22** (2006.01)**A61K 31/381** (2006.01)**A61K 31/4245** (2006.01)**A61P 17/00** (2006.01)**A61P 37/00** (2006.01)**C07D413/04** (2006.01)**( 13 ) T2**

( 30 ) PCT/IB2006/053150 2006.09.07. WO

**( 11 ) E016614****( 21 ) E 08 771077****( 96 ) EP 20080771077** 2008.06.13.**( 97 ) EP 2170861 A2** 2008.12.24.**EP 2170861 B1** 2012.08.29.

( 73 ) Valeant Pharmaceuticals International, Aliso Viejo, CA 92656 (US)

( 72 ) VERNIER, Jean-michel

OUK, Samedy

DE LA ROSA, Martha, Alicia

( 74 ) dr. Gál Melinda, SBGK Szabadalmi Ügyvivői Iroda, 1062 Budapest, (HU)

**( 54 ) Kálium-csatorna modulátor 4-(N-azacikloalkil)-anilid-származékok****( 51 ) C07D401/04** (2006.01)**A61K 31/4725** (2006.01)**A61P 25/08** (2006.01)**C07D401/14** (2006.01)**C07D405/14** (2006.01)**C07D413/14** (2006.01)**C07D471/04** (2006.01)**( 13 ) T2**

( 30 ) 934396 P 2007.06.13. US

138251 2008.06.12. US

- ( 11 ) **E016693**  
 ( 21 ) **E 03 747269**  
 ( 96 ) **EP 20030747269** 2003.04.14.  
 ( 97 ) **EP 1511741 A1** 2003.11.06.  
       **EP 1511741 B1** 2012.12.26.  
 ( 73 ) ELI LILLY AND COMPANY, Indianapolis, IN 46285 (US)  
 ( 72 ) ORNSTEIN, Paul, Leslie  
 ( 74 ) ifj. Szentpéteri Ádám, SBGK Szabadalmi Ügyvivői Iroda, 1062 Budapest, (HU)  
 ( 54 ) **Egy dekahidroizokinolin-3-karbonsav észterszármazékai, mint fájdalomcsillapítók**  
 ( 51 ) **C07D401/06** (2006.01)  
       **A61K 31/4725** (2006.01)  
       **A61K 31/5377** (2006.01)  
       **A61P 25/00** (2006.01)  
 ( 13 ) **T2**  
 ( 30 ) 376120 P 2002.04.26. US

- ( 11 ) **E016488**  
 ( 21 ) **E 05 803280**  
 ( 96 ) **EP 20050803280** 2005.08.15.  
 ( 97 ) **EP 1778672 A1** 2006.03.02.  
       **EP 1778672 B1** 2012.12.19.  
 ( 73 ) Theravance, Inc., South San Francisco, CA 94080 (US)  
 ( 72 ) CHAO, Robert S.  
       RAPTA, Miroslav  
       COLSON, Pierre-Jean  
 ( 74 ) Frankné dr. Machytka Daisy, Gödölle, Kékes, Mészáros & Szabó Szabadalmi és Védjegy Iroda, 1024 Budapest, (HU)  
 ( 54 ) **Egy bifenil-vegyület kristályos formája**  
 ( 51 ) **C07D401/12** (2006.01)  
       **A61K 31/4709** (2006.01)  
       **A61P 11/00** (2006.01)  
 ( 13 ) **T2**  
 ( 30 ) 601805 P 2004.08.16. US

- ( 11 ) **E016553**  
 ( 21 ) **E 08 749604**  
 ( 96 ) **EP 20080749604** 2008.04.18.  
 ( 97 ) **EP 2148873 A1** 2008.10.30.  
       **EP 2148873 B1** 2012.08.29.  
 ( 73 ) Janssen Pharmaceutica, N.V., 2340 Beerse (BE)  
 ( 72 ) MACDONALD, Gregor, James  
       BARTOLOMÉ-NEBREDA, José Manuel  
 ( 74 ) Szentpéteri Zsolt, SBGK Szabadalmi Ügyvivői Iroda, 1062 Budapest, (HU)  
 ( 54 ) **4-alkoxipiridazin származékok, mint gyorsan disszociálódó dopamin 2 receptor antagonisták**  
 ( 51 ) **C07D401/12** (2006.01)  
       **A61K 31/501** (2006.01)  
       **A61P 25/18** (2006.01)  
 ( 13 ) **T2**  
 ( 30 ) 07106704 2007.04.23. EP

- 
- ( 11 ) **E016490**  
( 21 ) **E 09 704457**  
( 96 ) **EP 20090704457** 2009.01.22.  
( 97 ) **EP 2235002 A1** 2009.07.30.  
**EP 2235002 B1** 2012.11.21.  
( 73 ) Bristol-Myers Squibb Company, Princeton, NJ 08543-4000 (US)  
( 72 ) BORZILLERI, Robert, M.  
CAI, Zhen-wei  
( 74 ) Mester Tamás, SWORKS Nemzetközi Szabadalmi Ügyvivői Iroda Kft., 1015 Budapest, (HU)  
( 54 ) **4-piridinon vegyületek és felhasználásuk rák kezelésében**  
( 51 ) **C07D401/12** (2006.01)  
**A61K 31/4427** (2006.01)  
**A61P 35/00** (2006.01)  
**C07D401/14** (2006.01)  
( 13 ) **T2**  
( 30 ) 22848 2008.01.23. US
- 
- ( 11 ) **E016690**  
( 21 ) **E 07 823311**  
( 96 ) **EP 20070823311** 2007.07.20.  
( 97 ) **EP 2046775 A1** 2008.01.31.  
**EP 2046775 B1** 2012.08.22.  
( 73 ) SANOFI, 75008 Paris (FR)  
( 72 ) DUBOIS, Laurent  
EVANNO, Yannick  
MALANDA, André  
( 74 ) Kmethy Boglárka, DANUBIA Szabadalmi és Jogi Iroda Kft., 1051 Budapest, (HU)  
( 54 ) **N-(aminoheteroaril)-1H-indol-2-karboxamid-származékok, eljárás előállításukra és gyógyászati alkalmazásuk**  
( 51 ) **C07D401/12** (2006.01)  
**A61K 31/435** (2006.01)  
**A61P 3/00** (2006.01)  
**A61P 11/00** (2006.01)  
**A61P 13/00** (2006.01)  
**A61P 15/00** (2006.01)  
**A61P 17/00** (2006.01)  
**A61P 25/00** (2006.01)  
**A61P 29/00** (2006.01)  
**A61P 31/00** (2006.01)  
( 13 ) **T2**  
( 30 ) 0606742 2006.07.24. FR
- 
- ( 11 ) **E016576**  
( 21 ) **E 09 790063**  
( 96 ) **EP 20090790063** 2009.07.02.  
( 97 ) **EP 2328888 A1** 2010.01.14.  
**EP 2328888 B1** 2012.11.07.  
( 73 ) Rigel Pharmaceuticals, Inc., South San Francisco, CA 94080 (US)
-

- 
- ( 72 ) SINGH, Rajinder  
HOLLAND, Sacha  
LITVAK, Joane  
GOFF, Dane  
ZHANG, Jing  
HECKRODT, Thilo, J.
- ( 74 ) ifj. Szentpéteri Ádám, SBGK Szabadalmi Ügyvivői Iroda, 1062 Budapest, (HU)
- ( 54 ) **Áthidalt biciklusos heteroaril helyettesített triazolok, amelyek jól használhatók Axl inhibitorokként**
- ( 51 ) **C07D401/14** (2006.01)  
**A61K 31/4196** (2006.01)  
**A61P 35/00** (2006.01)  
**C07D403/04** (2006.01)  
**C07D403/14** (2006.01)  
**C07D471/18** (2006.01)
- ( 13 ) **T2**
- ( 30 ) 79398 P 2008.07.09. US
- 
- ( 11 ) **E016508**
- ( 21 ) **E 09 797891**
- ( 96 ) **EP 20090797891** 2009.07.13.
- ( 97 ) **EP 2308869 A1** 2010.01.21.  
**EP 2308869 B1** 2012.09.19.
- ( 73 ) Astellas Pharma Inc., Tokyo 103-8411 (JP)
- ( 72 ) AOKI, Satoshi  
MUNAKATA, Ryosuke  
KAWANO, Noriyuki  
SAMIZU, Kiyohiro  
OKA, Hiromasa  
ISHII, Takahiro  
SUGANE, Takashi
- ( 74 ) dr. Pethő Árpád, DANUBIA Szabadalmi és Jogi Iroda Kft., 1051 Budapest, (HU)
- ( 54 ) **Azol-vegyület**
- ( 51 ) **C07D401/14** (2006.01)  
**A61K 31/4545** (2006.01)  
**A61P 25/04** (2006.01)  
**A61P 43/00** (2006.01)  
**C07D413/14** (2006.01)  
**C07D417/14** (2006.01)
- ( 13 ) **T2**
- ( 30 ) 2008182251 2008.07.14. JP
- 
- ( 11 ) **E016742**
- ( 21 ) **E 09 707435**
- ( 96 ) **EP 20090707435** 2009.02.05.
- ( 97 ) **EP 2245026 A1** 2009.08.13.  
**EP 2245026 B1** 2012.08.01.
- ( 73 ) Boehringer Ingelheim International GmbH, 55216 Ingelheim am Rhein (DE)
- ( 72 ) HIMMELSBACH, Frank  
JUNG, Birgit
-

LOTZ, Ralf

( 74 ) Kovári György, ADVOPATENT Szabadalmi és Védjegy Iroda, 1011 Budapest, (HU)

**( 54 ) Spirociklusos heterociklusos vegyületek, ezeket a vegyületeket tartalmazó gyógyszerek, ezek alkalmazása, és eljárás előállításukra****( 51 ) C07D403/12** (2006.01)**A61K 31/517** (2006.01)**A61P 11/00** (2006.01)**( 13 ) T2**

( 30 ) 08101353 2008.02.07. EP

**( 11 ) E016521****( 21 ) E 08 866835****( 96 ) EP 20080866835** 2008.12.09.**( 97 ) EP 2235007 A1** 2009.07.09.**EP 2235007 B1** 2012.10.31.

( 73 ) ELI LILLY AND COMPANY, Indianapolis, IN 46285 (US)

( 72 ) GAVARDINAS, Konstantinos

JADHAV, Prabhakar, Kondaji

( 74 ) ifj. Szentpéteri Ádám, SBGK Szabadalmi Ügyvivői Iroda, 1062 Budapest, (HU)

**( 54 ) 6H-dibenzo[b,e]oxepinből levezethető nem-szteroid mineralokortikoid receptor antagonisták****( 51 ) C07D405/06** (2006.01)**A61K 31/4184** (2006.01)**A61P 5/40** (2006.01)**C07D405/14** (2006.01)**C07D498/04** (2006.01)**( 13 ) T2**

( 30 ) 14776 2007.12.19. US

**( 11 ) E016715****( 21 ) E 09 737459****( 96 ) EP 20090737459** 2009.10.26.**( 97 ) EP 2342197 A1** 2010.05.14.**EP 2342197 B1** 2013.01.16.

( 73 ) F. Hoffmann-La Roche AG, 4070 Basel (CH)

( 72 ) ALBERATI, Daniela

BORRONI, Edilio Maurizio

HARTUNG, Thomas

NORCROSS, Roger

PINARD, Emmanuel

( 74 ) dr. Miskolczi Mária, Dr. Jalsovszky Györgyné, 1111 Budapest, (HU)

**( 54 ) Glicin 1 transzporter radiojelzett gátlói****( 51 ) C07D405/10** (2006.01)**A61K 51/00** (2006.01)**( 13 ) T2**

( 30 ) 08168229 2008.11.04. EP

**( 11 ) E016561****( 21 ) E 10 721687****( 96 ) EP 20100721687** 2010.05.11.

- 
- ( 97 ) **EP 2432778 A1** 2010.11.25.  
**EP 2432778 B1** 2013.03.20.
- ( 73 ) Malesci Istituto Farmacobiologico S.p.a., 50012 Bagno A Ripoli (FI) (IT)
- ( 72 ) BONACCORSI, Fabrizio  
FEDI, Valentina  
GIANNOTTI, Danilo
- ( 74 ) Molnár Imre, DANUBIA Szabadalmi és Jogi Iroda Kft., 1051 Budapest, (HU)
- ( 54 ) **Eljárás ibodutant (MEN15596) és a vonatkozó köztitermékek előállítására**
- ( 51 ) **C07D409/12** (2006.01)  
**A61K 38/05** (2006.01)  
**A61P 25/00** (2006.01)
- ( 13 ) **T2**
- ( 30 ) MI20090897 2009.05.21. IT
- 
- ( 11 ) **E016637**
- ( 21 ) **E 09 768339**
- ( 96 ) **EP 20090768339** 2009.12.10.
- ( 97 ) **EP 2373647 A1** 2010.07.15.  
**EP 2373647 B1** 2012.10.31.
- ( 73 ) Merck Patent GmbH, 64293 Darmstadt (DE)
- ( 72 ) DORSCH, Dieter  
SCHADT, Oliver  
STIEBER, Frank  
BLAUKAT, Andree
- ( 74 ) Schläfer László, DANUBIA Szabadalmi és Jogi Iroda Kft., 1051 Budapest, (HU)
- ( 54 ) **Piridazinon-származékok**
- ( 51 ) **C07D413/10** (2006.01)  
**A61K 31/501** (2006.01)  
**A61P 35/00** (2006.01)  
**C07D413/14** (2006.01)  
**C07D417/10** (2006.01)  
**C07D417/14** (2006.01)
- ( 13 ) **T2**
- ( 30 ) 102009004061 2009.01.08. DE
- 
- ( 11 ) **E016626**
- ( 21 ) **E 06 792252**
- ( 96 ) **EP 20060792252** 2006.09.26.
- ( 97 ) **EP 1931660 A2** 2007.04.12.  
**EP 1931660 B1** 2012.08.01.
- ( 73 ) SANOFI, 75008 Paris (FR)
- ( 72 ) KEIL, Stefanie  
BERNARDELLI, Patrick  
URMANN, Matthias  
MATTER, Hans  
WENDLER, Wolfgang  
GLIEN, Maike  
CHANDROSS, Karen  
LEE, Lan,c/o sanofi-aventis U.S. Inc.
-

- 
- ( 74 ) dr. Molnár István, DANUBIA Szabadalmi és Jogi Iroda Kft, 1051 Budapest, (HU)
- ( 54 ) Fenil-1,2,4-oxadiazol-5-on származékok fenilcsoporttal, eljárások azok előállítására és alkalmazásuk gyógyszerként**
- ( 51 ) **C07D413/12** (2006.01)  
**A61K 31/4245** (2006.01)
- ( 13 ) **T2**
- ( 30 ) 05021235 2005.09.29. EP
- 
- ( 11 ) **E016588**
- ( 21 ) **E 08 773372**
- ( 96 ) **EP 20080773372** 2008.06.07.
- ( 97 ) **EP 2170877 A1** 2008.12.24.  
**EP 2170877 B1** 2012.11.21.
- ( 73 ) Bayer Intellectual Property GmbH, 40789 Monheim (DE)
- ( 72 ) ALLERHEILIGEN, Swen  
BAUSER, Marcus  
HEIMBACH, Dirk  
HEITMEIER, Stefan  
GNOTH, Mark, Jean  
GERDES, Christoph  
VON DEGENFELD, Georges  
RÖHRIG, Susanne  
RESTER, Ulrich  
DITTRICH-WENGENROTH, Elke  
SAATMANN, Uwe  
TERSTEEGEN, Adrian  
KRÜGER, Joachim  
PAULSEN, Holger
- ( 74 ) Schläfer László, DANUBIA Szabadalmi és Jogi Iroda Kft., 1051 Budapest, (HU)
- ( 54 ) Szubsztituált (oxazolidinon-5-il-metil)-2-tiofén-karboxamidok és ezek alkalmazása a véralvadás területén**
- ( 51 ) **C07D413/14** (2006.01)  
**A61K 31/4439** (2006.01)  
**A61P 7/00** (2006.01)
- ( 13 ) **T2**
- ( 30 ) 102007028319 2007.06.20. DE
- 
- ( 11 ) **E016589**
- ( 21 ) **E 07 738592**
- ( 96 ) **EP 20070738592** 2007.03.14.
- ( 97 ) **EP 1995242 A1** 2008.11.26.  
**EP 1995242 B1** 2012.11.07.
- ( 73 ) Santen Pharmaceutical Co., Ltd, Osaka-shi, Osaka 533-8651 (JP)
- ( 72 ) MATSUDA, Mamoru  
MORI, Toshiyuki  
KAWASHIMA, Kenji  
YAMAMOTO, Minoru  
KATO, Masatomo  
TAKAI, Miwa
-

NAGATSUKA, Masato

KOBAYASHI, Sachiko

( 74 ) ifj. Szentpéteri Zsolt, SBGK Szabadalmi Ügyvivői Iroda, 1062 Budapest, (HU)

**( 54 ) Glükokortikoid receptor kötő aktivitással rendelkező új 1,2,3,4-tetrahidrokinoxalin származékok****( 51 ) C07D417/14** (2006.01)**C07D241/44** (2006.01)**C07D401/12** (2006.01)**C07D401/14** (2006.01)**C07D405/12** (2006.01)**C07D409/12** (2006.01)**C07D409/14** (2006.01)**C07D413/12** (2006.01)**C07D417/12** (2006.01)**( 13 ) T2**

( 30 ) 2006069739 2006.03.14. JP

2006255039 2006.08.22. JP

**( 11 ) E016611****( 21 ) E 07 821835****( 96 ) EP 20070821835** 2007.10.25.**( 97 ) EP 2084158 A1** 2008.05.02.**EP 2084158 B1** 2012.07.25.

( 73 ) LEK Pharmaceuticals d.d., 1526 Ljubljana (SI)

( 72 ) HAM, Zoran

CRNUGELJ, Martin

( 74 ) Szentpéteri Zsolt, SBGK Szabadalmi Ügyvivői Iroda, 1062 Budapest, (HU)

**( 54 ) Eljárás a cabergoline kristályformáinak előállítására új stabil cabergoline szolvátokkal****( 51 ) C07D457/06** (2006.01)**( 13 ) T2**

( 30 ) 06123047 2006.10.26. EP

**( 11 ) E016660****( 21 ) E 08 789169****( 96 ) EP 20080789169** 2008.06.28.**( 97 ) EP 2170880 A2** 2009.01.08.**EP 2170880 B1** 2012.08.15.

( 73 ) Ranbaxy Laboratories Limited, New Delhi 110 019 (IN)

( 72 ) PATIL, Dattatray B.,

PATEL, Killol

PRASAD, Ashok

PRASAD, Mohan

( 74 ) Kmethy Boglárka, DANUBIA Szabadalmi és Jogi Iroda Kft., 1051 Budapest, (HU)

**( 54 ) Eljárás tetraciklusos vegyületek köztitermékeinek előállítására****( 51 ) C07D471/04** (2006.01)**C07D471/12** (2006.01)**( 13 ) T2**

( 30 ) DE14022007 2007.06.29. IN

**( 11 ) E016632**



- 
- ( 21 ) **E 06 734691**
- ( 96 ) **EP 20060734691** 2006.02.02.
- ( 97 ) **EP 1848718 A1** 2006.08.10.  
**EP 1848718 B1** 2012.08.01.
- ( 73 ) MILLENNIUM PHARMACEUTICALS, INC., Cambridge, MA 02139 (US)
- ( 72 ) CRITCHLEY, Stephen  
GANT, Thomas, G.  
LANGSTON, Steven, P.  
OLHAVA, Edward, J.  
PELUSO, Stephane
- ( 74 ) Szentpéteri Zsolt, SBGK Szabadalmi Ügyvivői Iroda, 1062 Budapest, (HU)
- ( 54 ) **E1 aktíváló enzim inhibitorok**
- ( 51 ) **C07D473/34** (2006.01)  
**A61K 31/52** (2006.01)  
**A61P 35/00** (2006.01)
- ( 13 ) **T2**
- ( 30 ) 650433 P 2005.02.04. US
- 
- ( 11 ) **E016721**
- ( 21 ) **E 06 811925**
- ( 96 ) **EP 20060811925** 2006.10.17.
- ( 97 ) **EP 1939204 A1** 2008.07.02.  
**EP 1939204 B1** 2013.01.02.
- ( 73 ) Kissei Pharmaceutical Co., Ltd., Matsumoto-shi Nagano 399-8710 (JP)
- ( 72 ) OHNO, Kohsuke  
MIYAGI, Takashi  
OZAWA, Tomonaga  
FUSHIMI, Nobuhiko
- ( 74 ) dr. Gál Melinda, SBGK Szabadalmi Ügyvivői Iroda, 1062 Budapest, (HU)
- ( 54 ) **Kondenzált gyűrűs heterociklusos származék, az azt tartalmazó gyógyszerkészítmény és annak gyógyszerészeti alkalmazása**
- ( 51 ) **C07D487/04** (2006.01)  
**A61K 31/519** (2006.01)  
**A61K 31/55** (2006.01)  
**A61K 45/00** (2006.01)  
**A61P 13/08** (2006.01)  
**A61P 15/00** (2006.01)  
**A61P 15/18** (2006.01)  
**A61P 17/02** (2006.01)  
**A61P 17/10** (2006.01)  
**A61P 17/14** (2006.01)  
**A61P 19/00** (2006.01)  
**A61P 25/20** (2006.01)  
**A61P 25/28** (2006.01)  
**A61P 35/00** (2006.01)  
**A61P 43/00** (2006.01)  
**C07D495/04** (2006.01)
- ( 13 ) **T2**
-

( 30 ) 2005304395 2005.10.19. JP  
2006147019 2006.05.26. JP

( 11 ) **E016551**

( 21 ) **E 08 865118**

( 96 ) **EP 20080865118** 2008.12.23.

( 97 ) **EP 2238142 A2** 2009.07.02.

**EP 2238142 B1** 2012.07.04.

( 73 ) Janssen R&D Ireland, Eastgate, Little Island, County Cork (IE)

( 72 ) RABOISSON, Pierre, Jean-Marie, Bernard

HU, Lili

VENDEVILLE, Sandrine

NYANGUILE, Origéne

TAHRI, Abdellah

( 74 ) ifj. Szentpéteri Ádám, SBGK Szabadalmi Ügyvivői Iroda, 1062 Budapest, (HU)

( 54 ) **Makrociklusos indolok, mint hepatitisz C vírus inhibitorok**

( 51 ) **C07D487/08** (2006.01)

**A61K 31/407** (2006.01)

**A61P 31/14** (2006.01)

**C07D513/08** (2006.01)

( 13 ) **T2**

( 30 ) 07150415 2007.12.24. EP

( 11 ) **E016544**

( 21 ) **E 04 730102**

( 96 ) **EP 20040730102** 2004.04.28.

( 97 ) **EP 1626051 A1** 2006.02.15.

**EP 1626051 B1** 2012.06.13.

( 73 ) Nippon Shinyaku Co., Ltd., Kyoto 601-8550 (JP)

( 72 ) AKAI, Jun

NISHIDA, Hiroshi,@2-9-9-304, Oharano

( 74 ) ifj. Szentpéteri Ádám, SBGK Szabadalmi Ügyvivői Iroda, 1062 Budapest, (HU)

( 54 ) **Kinolinkarbonsav származék szolvát kristályok**

( 51 ) **C07D513/04** (2006.01)

**A61K 31/496** (2006.01)

**A61P 31/04** (2006.01)

**B01D 9/02** (2006.01)

( 13 ) **T2**

( 30 ) 2003124643 2003.04.30. JP

2004006057 2004.01.13. JP

( 11 ) **E016522**

( 21 ) **E 08 744881**

( 96 ) **EP 20080744881** 2008.04.01.

( 97 ) **EP 2144923 A2** 2008.10.16.

**EP 2144923 B1** 2013.02.13.

( 73 ) BioGeneriX AG, 68199 Mannheim (DE)

( 72 ) ZOPF, David, A.

LUBENAU, Heinz

( 74 ) Ráthonyi Zoltán, SBGK Szabadalmi Ügyvivői Iroda, 1062 Budapest, (HU)

**( 54 ) Kezelési eljárások glikopegilezett G-CSF alkalmazásával**

( 51 ) **C07K 1/00** (2006.01)

**A61K 47/48** (2006.01)

**A61P 7/00** (2006.01)

**A61P 35/00** (2006.01)

( 13 ) **T2**

( 30 ) 909917 P 2007.04.03. US

911788 P 2007.04.13. US

986240 P 2007.11.07. US

( 11 ) **E016696**

( 21 ) **E 03 723102**

( 96 ) **EP 20030723102** 2003.04.10.

( 97 ) **EP 1493747 A1** 2003.10.16.

**EP 1493747 B1** 2012.12.19.

( 73 ) Daiichi Sankyo Company, Limited, Chuo-ku, Tokyo (JP)

Kangawa, Kenji, Osaka 562-0031 (JP)

( 72 ) MINAMITAKE, Yoshiharu

MATSUMOTO, Masaru

MAKINO, Tomohiro

( 74 ) dr. Svingor Ádám, DANUBIA Szabadalmi és Jogi Iroda Kft., 1051 Budapest, (HU)

**( 54 ) Eljárás módosított peptid előállítására**

( 51 ) **C07K 1/04** (2006.01)

**C07K 1/06** (2006.01)

**C07K 9/00** (2006.01)

**C07K 14/46** (2006.01)

**C07K 14/465** (2006.01)

( 13 ) **T2**

( 30 ) 2002109761 2002.04.11. JP

( 11 ) **E016745**

( 21 ) **E 10 156101**

( 96 ) **EP 20100156101** 2007.07.19.

( 97 ) **EP 2213680 A1** 2010.08.04.

**EP 2213680 B1** 2013.03.20.

( 73 ) PHARMAPHELIX S.r.l, 80040 Cercola (NA) (IT)

( 72 ) Carriero, Maria Vincenza

De Rosa, Mario

Pavone, Vincenzo

( 74 ) Schläfer László, DANUBIA Szabadalmi és Jogi Iroda Kft., 1051 Budapest, (HU)

**( 54 ) Peptidek, amelyek farmakológiai hatással rendelkeznek megváltozott sejt migrációval összefüggő rendellenességek, így rák kezelésére**

( 51 ) **C07K 4/12** (2006.01)

**A61K 38/03** (2006.01)

( 13 ) **T2**

( 30 ) MI20061607 2006.08.09. IT

( 11 ) **E016667**

- 
- ( 21 ) **E 04 796022**
- ( 96 ) **EP 20040796022** 2004.10.21.
- ( 97 ) **EP 1678201 A2** 2005.05.12.  
**EP 1678201 B1** 2012.12.05.
- ( 73 ) Theravance, Inc., South San Francisco, CA 94080 (US)
- ( 72 ) LIU, Jyanwei  
LEE, Junning
- ( 74 ) Frankné dr. Machytka Daisy, Gödölle, Kékes, Mészáros & Szabó Szabadalmi és Védjegy Iroda, 1024 Budapest, (HU)
- ( 54 ) **Glikopeptid-foszfónát-származék hidroklorid-sói**
- ( 51 ) **C07K 9/00** (2006.01)
- ( 13 ) **T2**
- ( 30 ) 513359 P 2003.10.22. US
- 
- ( 11 ) **E016706**
- ( 21 ) **E 08 723920**
- ( 96 ) **EP 20080723920** 2008.03.25.
- ( 97 ) **EP 2134743 A2** 2008.10.02.  
**EP 2134743 B1** 2012.09.05.
- ( 73 ) De Staat der Nederlanden, vert. door de minister van VWS, 2500 EJ The Hague (NL)
- ( 72 ) GEURTSEN, Jeroen Johannes Gerardus  
TOMMASSEN, Johannes Petrus Maria  
VAN DER LEY, Peter André
- ( 74 ) dr. Pethő Árpád, DANUBIA Szabadalmi és Jogi Iroda Kft., 1051 Budapest, (HU)
- ( 54 ) **LPS Glikoziltranszferáz mutánsokon alapuló Bordetella pertussis elleni javított vakcinák**
- ( 51 ) **C07K 14/235** (2006.01)
- ( 13 ) **T2**
- ( 30 ) 07104885 2007.03.26. EP
- 
- ( 11 ) **E016623**
- ( 21 ) **E 08 864055**
- ( 96 ) **EP 20080864055** 2008.12.18.
- ( 97 ) **EP 2235046 A2** 2009.07.02.  
**EP 2235046 B1** 2012.08.01.
- ( 73 ) Novartis AG, 4056 Basel (CH)
- ( 72 ) BENSI, Giuliano  
MARGARIT Y ROS, Immaculada  
CHIAROT, Emiliano  
GRANDI, Guido  
SCARSELLI, Maria
- ( 74 ) dr. Pethő Árpád, DANUBIA Szabadalmi és Jogi Iroda Kft., 1051 Budapest, (HU)
- ( 54 ) **A sztreptolizin-O protein mutáns formái**
- ( 51 ) **C07K 14/315** (2006.01)  
**A61K 38/17** (2006.01)  
**A61K 39/09** (2006.01)
- ( 13 ) **T2**
- ( 30 ) 16193 P 2007.12.21. US  
88381 P 2008.08.13. US
-

- ( 11 ) **E016676**  
( 21 ) **E 06 813951**  
( 96 ) **EP 20060813951** 2006.08.30.  
( 97 ) **EP 1919935 A2** 2007.03.08.  
**EP 1919935 B1** 2012.12.05.  
( 73 ) Monsanto Technology LLC, St. Louis, MO 63167 (US)  
( 72 ) BOGDANOVA, Natalia, N.  
CORBIN, David, R.  
MALVAR, Thomas, M.  
PERLAK, Frederick, J.  
ROBERTS, James, K.  
ROMANO, Charles, P.  
( 74 ) ifj. Szentpéteri Ádám, SBGK Szabadalmi Ügyvivői Iroda, 1062 Budapest, (HU)  
( 54 ) **Rovarirtó fehérjéket kódoló nukleotid szekvenciák**  
( 51 ) **C07K 14/325** (2006.01)  
**A01H 5/00** (2006.01)  
**A01H 5/10** (2006.01)  
**A01N 63/00** (2006.01)  
**C12N 15/82** (2006.01)  
( 13 ) **T2**  
( 30 ) 713144 P 2005.08.31. US
- 

- ( 11 ) **E016633**  
( 21 ) **E 05 804791**  
( 96 ) **EP 20050804791** 2005.04.22.  
( 97 ) **EP 1747015 A2** 2005.12.15.  
**EP 1747015 B1** 2012.08.01.  
( 73 ) Janssen Biotech, Inc, Horsham, PA 19044 (US)  
( 72 ) O'NEIL, Karyn  
SWEET, Raymond  
HEAVNER, George  
( 74 ) dr. Pethő Árpád, DANUBIA Szabadalmi és Jogi Iroda Kft., 1051 Budapest, (HU)  
( 54 ) **Tervezett csaliproteinek alkalmazásán alapuló folyadékbázisú biopanning eljárás**  
( 51 ) **C07K 16/00** (2006.01)  
**C07K 16/24** (2006.01)  
**C07K 16/36** (2006.01)  
( 13 ) **T2**  
( 30 ) 565633 P 2004.04.26. US
- 

- ( 11 ) **E016495**  
( 21 ) **E 07 722590**  
( 96 ) **EP 20070722590** 2007.05.01.  
( 97 ) **EP 2027158 A1** 2007.11.08.  
**EP 2027158 B1** 2012.09.19.  
( 73 ) Carviar ApS, 1165 Copenhagen K (DK)  
( 72 ) LARSEN, Janus, Beierholm  
( 74 ) Szentpéteri Zsolt, SBGK Szabadalmi Ügyvivői Iroda, 1062 Budapest, (HU)  
( 54 ) **Eljárás madárfajok immunizálására**  
( 51 ) **C07K 16/00** (2006.01)
-

**( 13 ) T2**

- ( 30 ) PCT/DK2006/0500172006.05.02. WO  
 200601460 2006.11.08. DK  
 857476 P 2006.11.08. US

**( 11 ) E016500****( 21 ) E 11 171039****( 96 ) EP 20110171039** 2007.06.01.**( 97 ) EP 2374818 A1** 2011.10.12.**EP 2374818 B1** 2012.12.19.

( 73 ) Regeneron Pharmaceuticals, Inc., Tarrytown, NY 10591 (US)

( 72 ) STEVENS, Sean

Huang, Tammy T

Martin, Joel H

Fairhurst, Jeanette L

RAFIQUE, Ashique

Smith, Eric

Pobursky, Kevin J

Papadopoulos, Nicholas J

Fandl, James P

CHEN, Gang

KAROW, Margaret

( 74 ) dr. Láng Tivadarné, SBGK Szabadalmi Ügyvivői Iroda, 1062 Budapest, (HU)

**( 54 ) Nagy affinitású, humán IL-6 receptorhoz kötődő antitestek****( 51 ) C07K 16/28** (2006.01)**A61K 39/395** (2006.01)**A61P 29/00** (2006.01)**C12N 15/13** (2006.01)**( 13 ) T2**

- ( 30 ) 810664 P 2006.06.02. US  
 843232 P 2006.09.08. US

**( 11 ) E016695****( 21 ) E 04 012228****( 96 ) EP 20040012228** 2004.05.24.**( 97 ) EP 1600461 A1** 2005.11.30.**EP 1600461 B1** 2012.12.12.

( 73 ) Nestec S.A., 1800 Vevey (CH)

( 72 ) Curti, Delphine Gisele

Gretsch, Catherine

Labbe, David Philippe

Redgwell, Robert John

Schoonman, Johanna Hendrika

Ubbink, Johan Bernard

( 74 ) dr. Svingor Ádám, DANUBIA Szabadalmi és Jogi Iroda Kft., 1051 Budapest, (HU)

**( 54 ) Arabinogalaktán-izolátum zöld és pörkölt kávéból élelmiszeripari és be-juttatási alkalmazásokra, továbbá eljárás előállítására****( 51 ) C08B 37/00** (2006.01)**A23F 5/48** (2006.01)

- 
- A23L 1/22 (2006.01)
- ( 13 ) T2
- 
- ( 11 ) E016677
- ( 21 ) E 04 078580
- ( 96 ) EP 20040078580 2004.12.31.
- ( 97 ) EP 1557433 A1 2005.07.27.
- EP 1557433 B1 2013.02.13.
- ( 73 ) versalis S.p.A., 20097 San Donato Milanese (MI) (IT)
- ( 72 ) Viola, Gian Tommaso  
Bacchelli, Fabio
- ( 74 ) Derzsi Katalin, SBGK Szabadalmi Ügyvivői Iroda, 1062 Budapest, (HU)
- ( 54 ) **Eljárás alacsony elágazási fokú polibutadién előállítására**
- ( 51 ) C08C 19/00 (2006.01)
- C08F 4/54 (2006.01)
- C08F136/06 (2006.01)
- ( 13 ) T2
- ( 30 ) MI20040076 2004.01.22. IT
- 
- ( 11 ) E016730
- ( 21 ) E 06 809148
- ( 96 ) EP 20060809148 2006.10.23.
- ( 97 ) EP 1945686 A1 2007.05.10.
- EP 1945686 B1 2012.08.29.
- ( 73 ) COATEX S.A.S., 69730 Genay (FR)
- OMYA DEVELOPMENT AG, 4665 Oftringen (CH)
- ( 72 ) MONGOIN, Jacques  
BURI, Matthias  
GANE, Patrick  
GUERRET, Olivier  
ROUSSET, Jacky  
SAUNDERS, Georges
- ( 74 ) ifj. Szentpéteri Ádám, SBGK Szabadalmi Ügyvivői Iroda, 1062 Budapest, (HU)
- ( 54 ) **Eljárás ütészálló, hőre lágyuló gyanta előállítására**
- ( 51 ) C08F290/14 (2006.01)
- C08F265/04 (2006.01)
- C08F291/00 (2006.01)
- C08K 5/00 (2006.01)
- C08L 51/00 (2006.01)
- ( 13 ) T2
- ( 30 ) 0511274 2005.11.04. FR
- 
- ( 11 ) E016590
- ( 21 ) E 09 745711
- ( 96 ) EP 20090745711 2009.05.11.
- ( 97 ) EP 2276813 A2 2009.11.19.
- EP 2276813 B1 2012.11.21.
- ( 73 ) BASF SE, 67056 Ludwigshafen (DE)
- ( 72 ) FREIDANK, Daniel
-

EMGE, Andreas  
 JUDAT, Sonja  
 ENGEL, Robert  
 MARTN, Ingrid  
 DANNER, Thomas  
 LÖFFLER, Achim  
 HESS, Stephan

( 74 ) dr. Bódizs Árpád, SBGK Szabadalmi Ügyvivői Iroda, 1062 Budapest, (HU)

**( 54 ) Eljárás poliold-diszperziók előállítására**

**( 51 ) C08G 18/08** (2006.01)  
**C08L 75/04** (2006.01)  
**C08L101/00** (2006.01)

**( 13 ) T2**

( 30 ) 08156058 2008.05.13. EP

**( 11 ) E016770**

**( 21 ) E 09 783835**

**( 96 ) EP 20090783835** 2009.10.08.

**( 97 ) EP 2337806 A1** 2010.04.22.

**EP 2337806 B1** 2013.03.27.

( 73 ) BASF SE, 67056 Ludwigshafen (DE)

( 72 ) ELING, Berend

TOMOVIC, Zeljko

AUFFARTH, Stefan

TRAUT, Alexander

( 74 ) dr. Láng Tivadarné, SBGK Szabadalmi Ügyvivői Iroda, 1062 Budapest, (HU)

**( 54 ) Eljárás szilika-tartalmú poliold-diszperziók előállítására**

**( 51 ) C08G 18/38** (2006.01)  
**C01B 33/145** (2006.01)  
**C01B 33/146** (2006.01)  
**C08K 9/06** (2006.01)  
**C09C 1/30** (2006.01)

**( 13 ) T2**

( 30 ) 08166633 2008.10.15. EP

**( 11 ) E016494**

**( 21 ) E 09 783986**

**( 96 ) EP 20090783986** 2009.10.13.

**( 97 ) EP 2340269 A2** 2010.04.22.

**EP 2340269 B1** 2012.09.05.

( 73 ) BASF SE, 67056 Ludwigshafen (DE)

( 72 ) GEHRINGER, Lionel

KAMPF, Gunnar

TISCHER, Gerlinde

( 74 ) dr. Bódizs Árpád, SBGK Szabadalmi Ügyvivői Iroda, 1062 Budapest, (HU)

**( 54 ) Tereftálsav-alapú poliészter-polioldok**

**( 51 ) C08G 18/42** (2006.01)  
**C08G 18/40** (2006.01)  
**C08G 63/48** (2006.01)



---

	<b>C08J 9/00</b>	(2006.01)
<b>( 13 ) T2</b>		
( 30 )	08166708	2008.10.15. EP

---

<b>( 11 ) E016577</b>		
<b>( 21 ) E 09 734308</b>		
( 96 )	<b>EP 20090734308</b>	2009.04.24.
( 97 )	<b>EP 2268650 A1</b>	2009.10.29.
	<b>EP 2268650 B1</b>	2012.11.07.
( 73 )	Henkel AG & Co. KGaA, 40589 Düsseldorf (DE)	
( 72 )	BOUDET, Helene	
	BOLTE, Andreas	
	BACHON, Thomas	
	ZANDER, Lars	
	KUNZE, Christiane	
	KLEIN, Johann	
	DITGES, Nicole	
( 74 )	ifj. Szentpéteri Zsolt, SBGK Szabadalmi Ügyvivői Iroda, 1062 Budapest, (HU)	
<b>( 54 ) Szililezett poliuretánokat tartalmazó térhálósítható készítmények</b>		
( 51 )	<b>C08G 18/76</b>	(2006.01)
	<b>C07F 7/18</b>	(2006.01)
	<b>C08G 18/10</b>	(2006.01)
	<b>C09J175/04</b>	(2006.01)
<b>( 13 ) T2</b>		
( 30 )	102008020979	2008.04.25. DE

---

<b>( 11 ) E016664</b>		
<b>( 21 ) E 07 859859</b>		
( 96 )	<b>EP 20070859859</b>	2007.12.19.
( 97 )	<b>EP 2241598 A1</b>	2010.10.20.
	<b>EP 2241598 B1</b>	2012.08.15.
( 73 )	Toray Industries, Inc., Tokyo, 103-8666 (JP)	
( 72 )	SUDO, Masafumi	
	KAWAKAMI, Daisuke	
	ISHIDA, Tomihiro	
( 74 )	Frankné dr. Machytka Daisy, Gödölle, Kékes, Mészáros & Szabó Szabadalmi és Védjegy Iroda, 1024 Budapest, (HU)	
<b>( 54 ) Lángálló polimert tartalmazó diszperzió, lángálló szál és szénszál</b>		
( 51 )	<b>C08L 33/20</b>	(2006.01)
	<b>D01F 6/18</b>	(2006.01)
	<b>D01F 9/22</b>	(2006.01)
<b>( 13 ) T2</b>		

---

<b>( 11 ) E016727</b>		
<b>( 21 ) E 03 784149</b>		
( 96 )	<b>EP 20030784149</b>	2003.08.01.
( 97 )	<b>EP 1529088 A1</b>	2004.02.19.
	<b>EP 1529088 B1</b>	2012.08.29.
( 73 )	BASF SE, 67056 Ludwigshafen (DE)	

---

- 
- ( 72 ) WENDEROTH, Bernd  
 FERNANDEZ-GONZALEZ, Monica  
 DAMBACH, Stefan  
 MACHETANZ, Ludwina  
 NITZSCHKE, Uwe
- ( 74 ) dr. Bódizs Árpád, SBGK Szabadalmi Ügyvivői Iroda, 1062 Budapest, (HU)
- ( 54 ) Dikarbonsav-sókat tartalmazó glikol-mentes vizes fagyásgátló szerek**
- ( 51 ) C09K 5/20 (2006.01)**  
**C23F 11/12 (2006.01)**
- ( 13 ) T2**
- ( 30 ) 10235477 2002.08.02. DE
- 
- ( 11 ) E016658**
- ( 21 ) E 08 839924**
- ( 96 ) EP 20080839924 2008.10.15.**
- ( 97 ) EP 2203538 A1 2009.04.23.**  
**EP 2203538 B1 2012.08.01.**
- ( 73 ) Kemira Chemicals Inc., Kennesaw, GA 30144 (US)
- ( 72 ) ANDERSSON, Carolina, Hanna Matilda  
 EZZELARAB, Mona  
 JOHANSSON, Cecilia, Eva Maria  
 AFTEN, Carl, Wilhelm  
 WATSON, Walter, Philip  
 LALAMA, Richard, Anthony  
 MONTEITH, Geoffrey, Allen  
 SCHINKEL, Frank
- ( 74 ) dr. Molnár István, DANUBIA Szabadalmi és Jogi Iroda Kft., 1051 Budapest, (HU)
- ( 54 ) Kútkezelő fluidum kompozíciók és azok alkalmazási eljárása, amely magában foglalja egy perkarbonát képződmény késleltetett felszabadítását**
- ( 51 ) C09K 8/68 (2006.01)**  
**C01B 15/00 (2006.01)**  
**C01B 15/10 (2006.01)**  
**C02F 1/72 (2006.01)**  
**C09K 8/575 (2006.01)**  
**C09K 8/70 (2006.01)**  
**C09K 8/80 (2006.01)**  
**C09K 8/92 (2006.01)**  
**C11D 3/00 (2006.01)**
- ( 13 ) T2**
- ( 30 ) 979975 P 2007.10.15. US
- 
- ( 11 ) E016659**
- ( 21 ) E 07 847106**
- ( 96 ) EP 20070847106 2007.11.02.**
- ( 97 ) EP 2082020 A1 2008.05.22.**  
**EP 2082020 B1 2012.08.22.**
- ( 73 ) Unilever N.V., 3013 AL Rotterdam (NL)  
 Unilever PLC, London EC4Y 0DY (GB)
- ( 72 ) BOLZONI, Giuseppe Vincenzo
-

VALCARENGHI, Ivan

DEL FIOL, Daniele

( 74 ) dr. Török Ferenc, DANUBIA Szabadalmi és Jogi Iroda Kft., 1051 Budapest, (HU)

**( 54 ) Egy öntapadó, kemény felületre való tisztító blokk****( 51 ) C11D 3/18** (2006.01)**C11D 3/22** (2006.01)**C11D 3/37** (2006.01)**C11D 17/00** (2006.01)**( 13 ) T2**

( 30 ) 06124234 2006.11.16. EP

**( 11 ) E016593****( 21 ) E 10 748205****( 96 ) EP 20100748205** 2010.08.26.**( 97 ) EP 2334776 A1** 2011.03.24.**EP 2334776 B1** 2012.11.14.

( 73 ) The Procter and Gamble Company, Cincinnati, Ohio 45202 (US)

( 72 ) LABEQUE, Regine

PANCHERI, Eugene, Joseph

( 74 ) dr. Török Ferenc, DANUBIA Szabadalmi és Jogi Iroda Kft., 1051 Budapest, (HU)

**( 54 ) Koncentrált folyékony mosószer készítmény, amely kelátképző keveréket tartalmaz****( 51 ) C11D 3/33** (2006.01)**C11D 7/32** (2006.01)**( 13 ) T2**

( 30 ) 242407 P 2009.09.15. US

**( 11 ) E016517****( 21 ) E 10 725374****( 96 ) EP 20100725374** 2010.01.21.**( 97 ) EP 2389432 A2** 2010.07.29.**EP 2389432 B1** 2012.11.28.

( 73 ) Uts Biogastechnik GmbH, 85399 Hallbergmoos (DE)

( 72 ) Bierer, Johann

Rabener, Matthias

CZWALUK, Andreas

( 74 ) Szabó Zsolt, DANUBIA Szabadalmi és Jogi Iroda Kft., 1051 Budapest, (HU)

**( 54 ) Biogáz-berendezés karbantartó szerkezet****( 51 ) C12M 1/107** (2006.01)**( 13 ) T2**

( 30 ) 102009005628 2009.01.21. DE

102009034127 2009.07.20. DE

**( 11 ) E016511****( 21 ) E 10 004392****( 96 ) EP 20100004392** 2005.10.12.**( 97 ) EP 2213724 A1** 2010.08.04.**EP 2213724 B1** 2012.09.26.

( 73 ) Baxter International Inc., Deerfield, IL 60015 (US)

Baxter Healthcare S.A., 8152 Glattpark (Opfikon) (CH)

- 
- ( 72 ) Grillberger, Leopold  
Reiter, Manfred  
Mundt, Wolfgang  
Dorner, Friedrich
- ( 74 ) dr. Pethő Árpád, DANUBIA Szabadalmi és Jogi Iroda Kft., 1051 Budapest, (HU)
- ( 54 ) Állati eredetű fehérjéktől mentes tápközeg sejtek tenyésztéséhez**
- ( 51 ) C12N 5/02 (2006.01)  
C12N 1/16 (2006.01)  
C12N 1/20 (2006.01)  
C12N 7/02 (2006.01)
- ( 13 ) T2
- ( 30 ) 976399 2004.10.29. US
- 
- ( 11 ) E016634
- ( 21 ) E 06 706455
- ( 96 ) EP 20060706455 2006.01.27.
- ( 97 ) EP 1853700 A1 2006.08.31.  
EP 1853700 B1 2012.10.24.
- ( 73 ) Baxter International Inc., Deerfield, IL 60015 (US)  
Baxter Healthcare SA, 8152 Glattpark (Opfikon) (CH)
- ( 72 ) SCHEIFLINGER, Friedrich  
BOEHM, Ernst
- ( 74 ) Frankné dr. Machytka Daisy, Gödölle, Kékes, Mészáros & Szabó Szabadalmi és Védjegy Iroda, 1024 Budapest, (HU)
- ( 54 ) K-vitamin-epoxid-reduktáz 1. alegységének rekombináns koexpresszáltatása K-vitamin-függő fehérje expressziójának javítására**
- ( 51 ) C12N 9/00 (2006.01)
- ( 13 ) T2
- ( 30 ) 657041 P 2005.02.28. US
- 
- ( 11 ) E016900
- ( 21 ) E 03 747055
- ( 96 ) EP 20030747055 2003.04.21.
- ( 97 ) EP 1497418 A2 2003.10.30.  
EP 1497418 B1 2012.10.17.
- ( 73 ) DSM IP Assets B.V., 6411 TE Heerlen (NL)
- ( 72 ) GRAMATIKOVA, Svetlana  
HAZLEWOOD, Geoff  
LAM, David  
BARTON, Nelson
- ( 74 ) Szentpéteri Zsolt, SBGK Szabadalmi Ügyvivői Iroda, 1062 Budapest, (HU)
- ( 54 ) Foszfolipázok, az ezeket kódoló nukleinsavak, illetve eljárás előállításukra és alkalmazásuk**
- ( 51 ) C12N 9/18 (2006.01)  
A61K 38/46 (2006.01)  
C07H 21/04 (2006.01)  
C12N 15/00 (2006.01)
- ( 13 ) T2
- ( 30 ) 374313 P 2002.04.19. US
-

- 
- ( 11 ) **E016565**  
( 21 ) **E 04 777548**  
( 96 ) **EP 20040777548** 2004.07.02.  
( 97 ) **EP 1641910 A2** 2005.01.13.  
**EP 1641910 B1** 2013.02.20.  
( 73 ) Verenium Corporation, San Diego CA 92121 (US)  
Syngenta Participations AG, 4058 Basel (CH)  
BP Corporation North America Inc., Houston, TX 77079 (US)  
( 72 ) STEER, Brian  
CALLEN, Walter  
HEALEY, Shaun  
PULLIAM, Derrick, Syngenta Biotechnology, Inc.  
( 74 ) dr. Láng Tivadarné, SBGK Szabadalmi Ügyvivői Iroda, 1062 Budapest, (HU)  
( 54 ) **Glükánázok, ezeket kódoló nukleinsavak, eljárások az előállításukra és alkalmazásuk**  
( 51 ) **C12N 9/24** (2006.01)  
**A23K 1/00** (2006.01)  
**A23K 1/165** (2006.01)  
**A23K 1/18** (2006.01)  
( 13 ) **T2**  
( 30 ) 484725 P 2003.07.02. US
- 

- ( 11 ) **E016515**  
( 21 ) **E 09 782176**  
( 96 ) **EP 20090782176** 2009.08.25.  
( 97 ) **EP 2331687 A2** 2010.03.04.  
**EP 2331687 B1** 2012.09.19.  
( 73 ) Katholieke Universiteit Leuven, K.U. Leuven R&D, 3000 Leuven (BE)  
( 72 ) BRIERS, Yves  
LAVIGNE, Rob  
VOLCKAERT, Guido  
( 74 ) Lengyel Zsolt, DANUBIA Szabadalmi és Jogi Iroda Kft., 1051 Budapest, (HU)  
( 54 ) **Antimikrobiális szerek**  
( 51 ) **C12N 9/50** (2006.01)  
**A61K 38/43** (2006.01)  
**A61P 31/04** (2006.01)  
**C12N 9/52** (2006.01)  
( 13 ) **T2**  
( 30 ) 0815484 2008.08.26. GB
- 

- ( 11 ) **E016573**  
( 21 ) **E 04 808100**  
( 96 ) **EP 20040808100** 2004.12.24.  
( 97 ) **EP 1707627 A1** 2005.07.14.  
**EP 1707627 B1** 2012.11.14.  
( 73 ) Kyowa Hakko Kirin Co., Ltd., Tokyo (JP)  
( 72 ) TAKAHASHI, Nobuaki, Kirin Beer Kabushiki Kaisha  
MIURA, Toru, Kirin Beer Kabushiki Kaisha  
KITAGAWA, Yoshinori, Kirin Beer Kabushiki Kaisha  
HIRANO, Aki, Kirin Beer Kabushiki Kaisha
-

( 74 ) Frankné dr.Machytka Daisy, Gödölle, Kékes, Mészáros & Szabó Szabadalmi és Védjegy Iroda, 1024 Budapest, (HU)

**( 54 ) Antagonista hatású anti-CD40 antitest-mutáns**

( 51 ) C12N 15/09 (2006.01)

A61K 39/395 (2006.01)

A61P 37/00 (2006.01)

C07K 16/28 (2006.01)

C12P 21/08 (2006.01)

( 13 ) T2

( 30 ) 2003431408 2003.12.25. JP

( 11 ) E016680

( 21 ) E 07 710660

( 96 ) EP 20070710660 2007.02.28.

( 97 ) EP 1994152 A1 2007.09.07.

EP 1994152 B1 2012.12.12.

( 73 ) NYMOX CORPORATION, Saint-Laurent,Quebec H4M 2V2 (CA)

( 72 ) AVERBACK, Paul, A.

GEMMELL, Jack

( 74 ) Derzsi Katalin, SBGK Szabadalmi Ügyvivői Iroda, 1062 Budapest, (HU)

**( 54 ) Tumor és más betegségek sejtek eltávolítását vagy roncsolását igénylő kezelésében hatásos peptidek**

( 51 ) C12N 15/12 (2006.01)

A61K 31/7088 (2006.01)

A61K 38/10 (2006.01)

A61K 48/00 (2006.01)

A61L 27/54 (2006.01)

A61P 31/00 (2006.01)

A61P 35/00 (2006.01)

C07K 7/06 (2006.01)

C07K 7/08 (2006.01)

C07K 19/00 (2006.01)

( 13 ) T2

( 30 ) 776933 P 2006.02.28. US

( 11 ) E016672

( 21 ) E 05 763338

( 96 ) EP 20050763338 2005.06.24.

( 97 ) EP 1781682 A1 2006.02.02.

EP 1781682 B1 2013.03.13.

( 73 ) MAYO FOUNDATION FOR MEDICAL EDUCATION AND RESEARCH, Rochester, MN 55905 (US)

( 72 ) CHEN, Lieping

( 74 ) Lengyel Zsolt, DANUBIA Szabadalmi és Jogi Iroda Kft., 1051 Budapest, (HU)

**( 54 ) B7-H5, egy konstimulációs polipeptid**

( 51 ) C12N 15/13 (2006.01)

A61K 38/17 (2006.01)

C07K 14/705 (2006.01)

C07K 16/28 (2006.01)

G01N 33/53 (2006.01)

( 13 ) T2

---

( 30 ) 582491 P 2004.06.24. US

---

( 11 ) **E016585**

( 21 ) **E 03 760440**

( 96 ) **EP 20030760440** 2003.06.16.

( 97 ) **EP 1516053 A2** 2003.12.24.

**EP 1516053 B1** 2012.10.17.

( 73 ) BP Corporation North America Inc., Warrenville, IL 60555 (US)

Verenium Corporation, San Diego, CA 92121 (US)

( 72 ) STEER, Brian

CALLEN, Walter

HEALEY, Shaun

HAZLEWOOD, Geoff

WU, Di

BLUM, David

ESTEGHLALIAN, Alireza

( 74 ) dr. Láng Tivadarné, SBGK Szabadalmi Ügyvivői Iroda, 1062 Budapest, (HU)

( 54 ) **Xilanázok, ezeket kódoló nukleinsavak és eljárások az előállításukra és alkalmazásukra**

( 51 ) **C12N 15/56** (2006.01)

**C12N 1/21** (2006.01)

**C12N 5/10** (2006.01)

**C12N 9/24** (2006.01)

**C12N 15/09** (2006.01)

**C12N 15/11** (2006.01)

**C12N 15/63** (2006.01)

( 13 ) **T2**

( 30 ) 389299 P 2002.06.14. US

---

( 11 ) **E016613**

( 21 ) **E 05 802972**

( 96 ) **EP 20050802972** 2005.10.25.

( 97 ) **EP 1807520 A2** 2006.05.04.

**EP 1807520 B1** 2012.07.25.

( 73 ) Devgen NV, 9052 Zwijnaarde (BE)

( 72 ) VAN DE CRAEN, Marc

PLAETINCK, Geert

VERCAUTEREN, Isabelle

LOGGHE, Marc, Georges

BOGAERT, Thierry, Andre, Olivier, Eddy

ZWAAL, Richard

( 74 ) Ráthonyi Zoltán, SBGK Szabadalmi Ügyvivői Iroda, 1062 Budapest, (HU)

( 54 ) **RNS-konstrukciók**

( 51 ) **C12N 15/82** (2006.01)

( 13 ) **T2**

( 30 ) 0423659 2004.10.25. GB

621800 P 2004.10.25. US

683551 P 2005.05.20. US

---

( 11 ) **E016605**

---

- 
- ( 21 ) **E 07 812139**
- ( 96 ) **EP 20070812139** 2007.06.14.
- ( 97 ) **EP 2032598 A2** 2007.12.21.  
**EP 2032598 B1** 2012.10.17.
- ( 73 ) Athenix Corporation, Research Triangle Park, NC 27709 (US)
- ( 72 ) CAROZZI, Nadine  
DUCK, Nicholas  
KAHN, Theodore  
DESAI, Nalini  
JAIN, Shruti  
TOMSO, Daniel, John  
GUO, Rong  
THISSEN, Julia
- ( 74 ) dr. Láng Tivadarné, SBGK Szabadalmi Ügyvivői Iroda, 1062 Budapest, (HU)
- ( 54 ) **AXMI-031, AXMI-039, AXMI-040 és AXMI-049, a delta-endotoxin-gének egy családja és eljárások az alkalmazásukra**
- ( 51 ) **C12N 15/82** (2006.01)  
**C07K 14/325** (2006.01)
- ( 13 ) **T2**
- ( 30 ) 813774 P 2006.06.14. US
- 

- ( 11 ) **E016771**
- ( 21 ) **E 09 751904**
- ( 96 ) **EP 20090751904** 2009.11.11.
- ( 97 ) **EP 2344682 A1** 2010.05.20.  
**EP 2344682 B1** 2013.03.20.
- ( 73 ) Industrie De Nora S.p.A., 20134 Milano (IT)
- ( 72 ) URGEGHE, Christian  
MOROZOV, Alexander  
CALDERARA, Alice  
DI FRANCO, Dino, Floriano  
ANTOZZI, Antonio, Lorenzo
- ( 74 ) Schläfer László, DANUBIA Szabadalmi és Jogi Iroda Kft., 1051 Budapest, (HU)
- ( 54 ) **Elektróda elektrolízis cellához**
- ( 51 ) **C25B 11/04** (2006.01)  
**C25B 1/46** (2006.01)
- ( 13 ) **T2**
- ( 30 ) MI20082005 2008.11.12. IT
- 

- ( 11 ) **E016765**
- ( 21 ) **E 09 003284**
- ( 96 ) **EP 20090003284** 2009.03.06.
- ( 97 ) **EP 2226411 A1** 2010.09.08.  
**EP 2226411 B1** 2012.07.04.
- ( 73 ) Recherche 2000 Inc., Montréal QC H2Y 3X7 (CA)
- ( 72 ) Lademann, Helmut  
Simard, Georges  
Veillette, Michel
-



Tremblay, Gilles

Berriah, Said

( 74 ) Szabó Zsolt, DANUBIA Szabadalmi és Jogi Iroda Kft., 1051 Budapest, (HU)

**( 54 ) Eljárás elektrolizáló berendezés veszélytelenségének, valamint teljesítményének biztosítására és figyelésére**( 51 ) **C25B 15/02** (2006.01)**G05B 13/00** (2006.01)**H01M 8/04** (2006.01)( 13 ) **T2**( 11 ) **E016723**( 21 ) **E 04 721751**( 96 ) **EP 20040721751** 2004.03.18.( 97 ) **EP 1735489 A1** 2005.09.22.**EP 1735489 B1** 2012.09.26.

( 73 ) SCA HYGIENE PRODUCTS AB, 405 03 Göteborg (SE)

( 72 ) STRANDQVIST, Mikael

( 74 ) Farkas Tamás, DANUBIA Szabadalmi és Jogi Iroda Kft., 1051 Budapest, (HU)

**( 54 ) Eljárás nemszövött anyag készítésére**( 51 ) **D04H 5/02** (2006.01)( 13 ) **T2**( 11 ) **E016583**( 21 ) **E 09 781304**( 96 ) **EP 20090781304** 2009.07.30.( 97 ) **EP 2313550 A1** 2010.02.18.**EP 2313550 B1** 2012.10.03.

( 73 ) BASF SE, 67056 Ludwigshafen (DE)

( 72 ) BAUM, Pia

SCHEUERMANN, Klaus

BOECKH, Dieter

( 74 ) dr. Gál Melinda, SBGK Szabadalmi Ügyvivői Iroda, 1062 Budapest, (HU)

**( 54 ) Eljárás festett textíliák kéméletes utókezelésére**( 51 ) **D06P 3/79** (2006.01)**C11D 3/00** (2006.01)**D06P 1/52** (2006.01)**D06P 1/60** (2006.01)**D06P 3/54** (2006.01)**D06P 5/02** (2006.01)**D06P 5/08** (2006.01)( 13 ) **T2**

( 30 ) 08162153 2008.08.11. EP

( 11 ) **E016739**( 21 ) **E 10 703521**( 96 ) **EP 20100703521** 2010.02.03.( 97 ) **EP 2393983 A1** 2010.08.12.**EP 2393983 B1** 2012.12.26.

( 73 ) ARJOWIGGINS SECURITY, 92100 Boulogne Billancourt (FR)

- ( 72 ) MALLOL, Stéphane  
THIERRY, Ivan
- ( 74 ) Szabó Zsolt, DANUBIA Szabadalmi és Jogi Iroda Kft., 1051 Budapest, (HU)
- ( 54 ) Eljárás színes átlátszatlan objektum biztosítására**
- ( 51 ) D21H 21/44** (2006.01)  
**G09F 3/02** (2006.01)  
**G09F 3/03** (2006.01)
- ( 13 ) T2**
- ( 30 ) 0950657 2009.02.03. FR
- 

- ( 11 ) E016628**
- ( 21 ) E 04 804223**
- ( 96 ) EP 20040804223** 2004.12.22.  
**( 97 ) EP 1784539 A1** 2006.03.09.  
**EP 1784539 B1** 2012.08.15.
- ( 73 ) SCA Hygiene Products AB, 405 03 Göteborg (SE)
- ( 72 ) PRINGLE, Mike  
MANSSON, Anna  
DANIELSSON, Kim
- ( 74 ) Kovács Ivánné, DANUBIA Szabadalmi és Jogi Iroda Kft., 1051 Budapest, (HU)
- ( 54 ) Tissue-termék, eljárás tissue-termék előállítására, valamint berendezés tissue-réteg dombornyomására**
- ( 51 ) D21H 27/02** (2006.01)
- ( 13 ) T2**
- ( 30 ) 202004013598 U 2004.08.31. DE
- 

- ( 11 ) E016716**
- ( 21 ) E 06 717028**
- ( 96 ) EP 20060717028** 2006.03.17.  
**( 97 ) EP 2004909 A1** 2007.09.27.  
**EP 2004909 B1** 2012.10.03.
- ( 73 ) SCA HYGIENE PRODUCTS AB, 405 03 Göteborg (SE)
- ( 72 ) SAARVÄLI, Eva-Li  
MÄNSSON, Anna  
ALBERTSSON, Sverker  
GUNGNER, Susanne
- ( 74 ) Farkas Tamás, DANUBIA Szabadalmi és Jogi Iroda Kft., 1051 Budapest, (HU)
- ( 54 ) Laminált papír**
- ( 51 ) D21H 27/30** (2006.01)  
**A47K 10/16** (2006.01)  
**D21H 27/02** (2006.01)
- ( 13 ) T2**
- 

- ( 11 ) E016569**
- ( 21 ) E 07 725329**
- ( 96 ) EP 20070725329** 2007.05.16.  
**( 97 ) EP 2018456 A1** 2007.11.22.  
**EP 2018456 B1** 2012.08.22.
- ( 73 ) Lehnhoff Hartstahl GmbH & Co. KG, 76534 Baden-Baden (DE)
- ( 72 ) MÜLLER, Peter
-

---

( 74 ) Mészárosné Dónusz Katalin, SBGK Szabadalmi Ügyvivői Iroda, 1062 Budapest, (HU)

**( 54 ) Gyorscsereelő készülék**

( 51 ) **E02F 3/36** (2006.01)

( 13 ) **T2**

( 30 ) 102006023420 2006.05.17. DE

---

( 11 ) **E016796**

( 21 ) **E 09 799667**

( 96 ) **EP 20090799667** 2009.12.10.

( 97 ) **EP 2373852 A1** 2010.07.08.

**EP 2373852 B1** 2012.10.24.

( 73 ) Cicabloc Industrie, (S.A.S.), 38540 Heyrieux (FR)

( 72 ) CICCARELLI, Gianfranco

( 74 ) Mészárosné Dónusz Katalin, SBGK Szabadalmi Ügyvivői Iroda, 1062 Budapest, (HU)

**( 54 ) Hajlítható zsalutábla blokk falak felhúzásához**

( 51 ) **E04B 2/86** (2006.01)

( 13 ) **T2**

( 30 ) 0807019 2008.12.15. FR

---

( 11 ) **E016501**

( 21 ) **E 09 747824**

( 96 ) **EP 20090747824** 2009.11.03.

( 97 ) **EP 2352891 A1** 2010.05.20.

**EP 2352891 B1** 2012.09.19.

( 73 ) Becoflex S.A., 1440 Wauthier-Braine (BE)

( 72 ) COENRAETS, Benoît

( 74 ) Mészárosné Dónusz Katalin, SBGK Szabadalmi Ügyvivői Iroda, 1062 Budapest, (HU)

**( 54 ) Készülék felület burkolása**

( 51 ) **E04H 4/10** (2006.01)

**A63C 19/12** (2006.01)

**B60J 7/08** (2006.01)

**E04F 10/06** (2006.01)

( 13 ) **T2**

( 30 ) 200800612 2008.11.12. BE

---

( 11 ) **E016609**

( 21 ) **E 08 736822**

( 96 ) **EP 20080736822** 2008.04.09.

( 97 ) **EP 2140083 A1** 2008.11.06.

**EP 2140083 B1** 2012.07.25.

( 73 ) Abloy Oy, 80100 Joensuu (FI)

( 72 ) HELISTEN, Mika

KERVINEN, Jari

( 74 ) Farkas Tamás, DANUBIA Szabadalmi és Jogi Iroda Kft., 1051 Budapest, (HU)

**( 54 ) Ajtózár**

( 51 ) **E05B 15/10** (2006.01)

( 13 ) **T2**

( 30 ) 20075296 2007.04.27. FI

---

- ( 11 ) **E016581**  
( 21 ) **E 09 015923**  
( 96 ) **EP 20090015923** 2009.12.23.  
( 97 ) **EP 2339100 A1** 2011.06.29.  
**EP 2339100 B1** 2013.02.13.  
( 73 ) ROTO FRANK AG, 70771 Leinfelden-Echterdingen (DE)  
( 72 ) Issler, Thorsten  
Reich, Winfried  
Fingerle, Stefan  
Kübler, Sergej  
Pfeiffer, Ulrich  
Boenkendorf, Jörg  
( 74 ) Mészárosné Dónusz Katalin, SBGK Szabadalmi Ügyvivői Iroda, 1062 Budapest, (HU)  
( 54 ) **Hajtórúd-vasalat hajtáselrendezése, ilyen hajtáselrendezéssel ellátott hajtórúd-vasalat, valamint ilyen hajtórúd-vasalattal ellátott ablak, ajtó vagy hasonló**  
( 51 ) **E05C 9/04** (2006.01)  
( 13 ) **T2**
- 

- ( 11 ) **E016728**  
( 21 ) **E 07 001084**  
( 96 ) **EP 20070001084** 2007.01.18.  
( 97 ) **EP 1811118 A2** 2007.07.25.  
**EP 1811118 B1** 2012.08.29.  
( 73 ) GUMMI-WELZ GmbH u. Co. KG GUMMI-KUNSTSTOFFTECHNIK-SCHAUMSTOFFE, 89231 Neu-Ulm (DE)  
( 72 ) Schiffers, Herbert  
Fritsche, Wolfgang  
Schneider, Rainer  
Stephany, Fredi  
( 74 ) Sipos József, DANUBIA Szabadalmi és Jogi Iroda Kft., 1051 Budapest, (HU)  
( 54 ) **Ujjvédő lécz, főként beltéri lengőajtókhoz**  
( 51 ) **E06B 7/36** (2006.01)  
**B60J 10/00** (2006.01)  
**E05F 15/00** (2006.01)  
**F16B 1/00** (2006.01)  
( 13 ) **T2**  
( 30 ) 202006000858 U 2006.01.19. DE
- 

- ( 11 ) **E016774**  
( 21 ) **E 10 170676**  
( 96 ) **EP 20100170676** 2010.07.23.  
( 97 ) **EP 2282020 A1** 2011.02.09.  
**EP 2282020 B1** 2013.05.15.  
( 73 ) Delphi Technologies, Inc., Troy, MI 48007 (US)  
( 72 ) David, Pascal  
Stoltz-Douchet, Sebastian  
Kimus, Pierre  
Fox, Michael J.  
( 74 ) dr. Jakab Judit, SBGK Szabadalmi Ügyvivői Iroda, 1062 Budapest, (HU)
-

**( 54 ) Vezérműtengely-fázisszögállító berendezés előfeszítő rugóval****( 51 ) F01L 1/344** (2006.01)**F01L 1/352** (2006.01)**F16H 49/00** (2006.01)**( 13 ) T2****( 30 )** 536575 2009.08.06. US**( 11 ) E016504****( 21 ) E 09 763827****( 96 ) EP 20090763827** 2009.10.07.**( 97 ) EP 2342447 A1** 2010.04.22.**EP 2342447 B1** 2012.09.26.**( 73 )** Valeo Systèmes de Contrôle Moteur, 95800 Cergy Saint Christophe (FR)**( 72 )** ALBERT, Laurent

MAITRE, Michael

PEYRAZAT, Stéphane

**( 74 )** Mészárosné Dónusz Katalin, SBGK Szabadalmi Ügyvivői Iroda, 1062 Budapest, (HU)**( 54 ) Kipufogógáz-visszavezető szelep tartólappal****( 51 ) F02M 25/07** (2006.01)**F16K 31/04** (2006.01)**F16K 31/53** (2006.01)**( 13 ) T2****( 30 )** 0805682 2008.10.14. FR**( 11 ) E016705****( 21 ) E 09 736642****( 96 ) EP 20090736642** 2009.09.21.**( 97 ) EP 2326824 A1** 2010.03.25.**EP 2326824 B1** 2012.09.05.**( 73 )** Mast Carbon Automotive Ltd., Woking, Surrey GU21 2PG (GB)**( 72 )** HUYNH, Tho, Troung**( 74 )** Farkas Tamás, DANUBIA Szabadalmi és Jogi Iroda Kft., 1051 Budapest, (HU)**( 54 ) Üzemanyag páratároló****( 51 ) F02M 25/08** (2006.01)**( 13 ) T2****( 30 )** 0817315 2008.09.22. GB**( 11 ) E016518****( 21 ) E 10 157760****( 96 ) EP 20100157760** 2010.03.25.**( 97 ) EP 2372139 A1** 2011.10.05.**EP 2372139 B1** 2012.10.31.**( 73 )** Delphi Technologies Holding S.á.r.l., 4940 Bascharage (LU)**( 72 )** WINANDY, Jean-Pierre

Carpentier, Christophe

**( 74 )** dr. Jakab Judit, SBGK Szabadalmi Ügyvivői Iroda, 1062 Budapest, (HU)**( 54 ) Működtetőszerv-elrendezés üzemanyag-injektorban való alkalmazásra****( 51 ) F02M 51/06** (2006.01)**F02M 61/16** (2006.01)

---

**F02M 63/00** (2006.01)

**( 13 ) T2**

---

**( 11 ) E016555**

**( 21 ) E 07 793903**

**( 96 ) EP 20070793903** 2007.06.28.

**( 97 ) EP 2035691 A1** 2008.01.10.

**EP 2035691 B1** 2013.01.02.

( 73 ) Energreen AS, 4068 Stavanger (NO)

( 72 ) VASSHUS, Jan, Kristian

MELHUS, Trond

( 74 ) Farkas Tamás, DANUBIA Szabadalmi és Jogi Iroda Kft., 1051 Budapest, (HU)

**( 54 ) Berendezés és eljárás vezetékben elhelyezkedő folyadékoszlop helyzeti energiájának szabályozására**

**( 51 ) F03B 3/10** (2006.01)

**F03B 7/00** (2006.01)

**F03B 13/00** (2006.01)

**( 13 ) T2**

( 30 ) 20063069 2006.07.03. NO

20064944 2006.10.27. NO

20073138 2007.06.20. NO

---

**( 11 ) E016509**

**( 21 ) E 09 732893**

**( 96 ) EP 20090732893** 2009.04.09.

**( 97 ) EP 2281116 A2** 2009.10.22.

**EP 2281116 B1** 2012.11.07.

( 73 ) Wobben, Aloys, 26607 Aurich (DE)

( 72 ) KNOOP, Frank

( 74 ) Szabó Zsolt, DANUBIA Szabadalmi és Jogi Iroda Kft., 1051 Budapest, (HU)

**( 54 ) Szélerőmű áram-gyűjtősínekkel**

**( 51 ) F03D 1/00** (2006.01)

**E04H 12/08** (2006.01)

**F03D 11/00** (2006.01)

**F03D 11/04** (2006.01)

**H02G 5/00** (2006.01)

**( 13 ) T2**

( 30 ) 102008018790 2008.04.15. DE

---

**( 11 ) E016612**

**( 21 ) E 04 725870**

**( 96 ) EP 20040725870** 2004.04.06.

**( 97 ) EP 1613861 A2** 2004.10.21.

**EP 1613861 B1** 2012.07.25.

( 73 ) Roth & Messmer Security Team GmbH, 9403 Goldach (CH)

( 72 ) Niederer, Robert

( 74 ) dr. Jakab Judit, SBGK Szabadalmi Ügyvivői Iroda, 1062 Budapest, (HU)

**( 54 ) Megújuló energiákon alapuló áram és víz ellátóegység**

**( 51 ) F03D 9/00** (2006.01)

**F24J 2/54** (2006.01)

---

---

	<b>H01L 31/045</b>	(2006.01)
	<b>H01L 31/058</b>	(2006.01)
<b>( 13 )</b>	<b>T2</b>	
<b>( 30 )</b>	635032003	2003.04.07. CH

---

<b>( 11 )</b>	<b>E016531</b>	
<b>( 21 )</b>	<b>E 09 175837</b>	
<b>( 96 )</b>	<b>EP 20090175837</b>	2009.11.12.
<b>( 97 )</b>	<b>EP 2322797 A1</b>	2011.05.18.
	<b>EP 2322797 B1</b>	2012.10.31.
<b>( 73 )</b>	Delphi Technologies Holding S.á.r.l., 4940 Bascharage (LU)	
<b>( 72 )</b>	Cooke, Michael	
<b>( 74 )</b>	dr. Jakab Judit, SBG&K Szabadalmi Ügyvivői Iroda, 1062 Budapest, (HU)	
<b>( 54 )</b>	<b>Horgony mágnesetekercses működtetőszervhez</b>	
<b>( 51 )</b>	<b>F04B 17/04</b>	(2006.01)
	<b>F01N 3/20</b>	(2006.01)
	<b>F02M 63/00</b>	(2006.01)
<b>( 13 )</b>	<b>T2</b>	

---

<b>( 11 )</b>	<b>E016683</b>	
<b>( 21 )</b>	<b>E 07 846591</b>	
<b>( 96 )</b>	<b>EP 20070846591</b>	2007.11.15.
<b>( 97 )</b>	<b>EP 2092204 A1</b>	2008.05.22.
	<b>EP 2092204 B1</b>	2012.08.15.
<b>( 73 )</b>	Rothe Erde GmbH, 44137 Dortmund (DE)	
<b>( 72 )</b>	MALZER, Thomas PALMER, Andreas KAESLER, Andreas	
<b>( 74 )</b>	Mészárosné Dónusz Katalin, SBGK Szabadalmi Ügyvivői Iroda, 1062 Budapest, (HU)	
<b>( 54 )</b>	<b>Gördülőcsapágó, különösen központ nélküli nagy gördülőcsapágó</b>	
<b>( 51 )</b>	<b>F16C 19/38</b>	(2006.01)
	<b>F16C 33/60</b>	(2006.01)
<b>( 13 )</b>	<b>T2</b>	
<b>( 30 )</b>	102006054453	2006.11.16. DE

---

<b>( 11 )</b>	<b>E016738</b>	
<b>( 21 )</b>	<b>E 09 782674</b>	
<b>( 96 )</b>	<b>EP 20090782674</b>	2009.09.07.
<b>( 97 )</b>	<b>EP 2337965 A1</b>	2010.04.29.
	<b>EP 2337965 B1</b>	2012.12.26.
<b>( 73 )</b>	Siemens AG Österreich, 1210 Wien (AT)	
<b>( 72 )</b>	STOCKER, Werner	
<b>( 74 )</b>	Mák András, SBGK Szabadalmi Ügyvivői Iroda, 1062 Budapest, (HU)	
<b>( 54 )</b>	<b>Tárcsafék sínjárműhöz villamosan szigetelt fékbetéttartóval</b>	
<b>( 51 )</b>	<b>F16D 55/224</b>	(2006.01)
	<b>F16D 65/095</b>	(2006.01)
<b>( 13 )</b>	<b>T2</b>	
<b>( 30 )</b>	16532008	2008.10.22. AT

---

- 
- ( 11 ) **E016498**  
( 21 ) **E 10 425057**  
( 96 ) **EP 20100425057** 2010.03.05.  
( 97 ) **EP 2366920 A1** 2011.09.21.  
**EP 2366920 B1** 2012.11.21.  
( 73 ) Gasket International S.p.A., 24060 Cividino di Castelli, Calepio (IT)  
( 72 ) Scattini, Roberto  
( 74 ) dr. Kereszty Marcell, Gödölle, Kékes, Mészáros & Szabó Szabadalmi és Védjegy Iroda, 1024 Budapest, (HU)  
( 54 ) **Tömítésrendszer ipari tolószelepekhez és ilyen rendszert tartalmazó tolószelep**  
( 51 ) **F16K 3/02** (2006.01)  
( 13 ) **T2**
- 

- ( 11 ) **E016691**  
( 21 ) **E 10 013911**  
( 96 ) **EP 20100013911** 2010.10.23.  
( 97 ) **EP 2444744 A1** 2012.04.25.  
**EP 2444744 B1** 2012.12.05.  
( 73 ) Zehnder Verkaufs- und Verwaltungs AG, 5722 Gränichen (CH)  
( 72 ) Diethelm, Roland  
( 74 ) Sipos József, DANUBIA Szabadalmi és Jogi Iroda Kft., 1051 Budapest, (HU)  
( 54 ) **Szerelési egység egy fűtőtest felépítéséhez**  
( 51 ) **F24D 3/12** (2006.01)  
**F24D 19/02** (2006.01)  
**F24H 9/12** (2006.01)  
( 13 ) **T2**
- 

- ( 11 ) **E016768**  
( 21 ) **E 09 180206**  
( 96 ) **EP 20090180206** 2009.12.21.  
( 97 ) **EP 2336684 A1** 2011.06.22.  
**EP 2336684 B1** 2013.04.03.  
( 73 ) Messer France S.A.S., 92816 Puteaux Cedex (FR)  
( 72 ) Henry, Christophe  
Frere, Emilien  
( 74 ) dr. Jakab Judit, SBGK Szabadalmi Ügyvivői Iroda, 1062 Budapest, (HU)  
( 54 ) **Töltőszerkezet hűtőtartályhoz hozzárendelt hűtőközeg-befogadó rekesz kriogén hűtőközeggel való feltöltésére**  
( 51 ) **F25D 3/12** (2006.01)  
( 13 ) **T2**
- 

- ( 11 ) **E016679**  
( 21 ) **E 09 009252**  
( 96 ) **EP 20090009252** 2009.07.16.  
( 97 ) **EP 2151652 A2** 2010.02.10.  
**EP 2151652 B1** 2013.03.13.  
( 73 ) Borsig GmbH, 13507 Berlin (DE)  
( 72 ) Birk, Carsten, Dipl.-Ing.  
( 74 ) Erdély Péter, DANUBIA Szabadalmi és Jogi Iroda Kft., 1051 Budapest, (HU)  
( 54 ) **Közdarab és eljárás krakkoló kemence krakkoló csövének és egy krakkológáz hűtő hűtőcsövének**
-



**összekapcsolására**

- ( 51 ) **F28D 7/10** (2006.01)  
**C10G 9/00** (2006.01)  
**C10G 9/18** (2006.01)  
**C10G 9/20** (2006.01)  
**F16L 59/20** (2006.01)  
**F28F 9/02** (2006.01)  
**F28F 9/18** (2006.01)
- ( 13 ) **T2**
- ( 30 ) 102008036955 2008.08.08. DE

- ( 11 ) **E016662**
- ( 21 ) **E 07 736701**
- ( 96 ) **EP 20070736701** 2007.03.16.
- ( 97 ) **EP 2008048 A2** 2007.09.27.  
**EP 2008048 B1** 2013.03.06.
- ( 73 ) Cubo D S.r.l., 46030 S. Giorgio dl Mantova (Mantova) (IT)
- ( 72 ) Bresti, Daniele  
Moretti, Erica
- ( 74 ) Földi Julianna, Danubia Szabadalmi és Jogi Iroda Kft., 1051 Budapest, (HU)

**( 54 ) Hőcserélő szerkezet**

- ( 51 ) **F28D 9/00** (2006.01)  
**F28D 1/03** (2006.01)  
**F28F 3/04** (2006.01)
- ( 13 ) **T2**
- ( 30 ) MN20060020 2006.03.17. IT

- ( 11 ) **E016592**
- ( 21 ) **E 07 713473**
- ( 96 ) **EP 20070713473** 2007.02.26.
- ( 97 ) **EP 1996895 A2** 2008.12.03.  
**EP 1996895 B1** 2012.10.10.
- ( 73 ) Famiglia Anzeloni s.r.l., 46043 Castiglione delle Stiviere (MN) (IT)
- ( 72 ) ANZELONI, Massimiliano
- ( 74 ) Mészárosné Dónusz Katalin, SBGK Szabadalmi Ügyvivői Iroda, 1062 Budapest, (HU)
- ( 54 ) **Biztonsági berendezés lőfegyverekhez és távvezérlő rendszer a biztonsági berendezéssel ellátott egy vagy több lőfegyverhez**
- ( 51 ) **F41A 17/06** (2006.01)  
**H02K 7/06** (2006.01)
- ( 13 ) **T2**
- ( 30 ) RM20060119 2006.03.08. IT

- ( 11 ) **E016645**
- ( 21 ) **E 08 799859**
- ( 96 ) **EP 20080799859** 2008.01.16.
- ( 97 ) **EP 2125367 A2** 2008.10.30.  
**EP 2125367 B1** 2013.01.02.
- ( 73 ) Berry Plastics Corporation, Evansville, IN 47706-0959 (US)
- ( 72 ) LAVATURE, Adalbert, E.

COVEY, Robert  
 SERRA, Jerry  
 PIMENTEL, Duarte  
 BROWN, Gordon

( 74 ) Derzsi Katalin, SBGK Szabadalmi Ügyvivői Iroda, 1062 Budapest, (HU)

( 54 ) **Erősített film robbanással szembeni védelmére, és eljárás annak előállítására**

( 51 ) **F41H 5/04** (2006.01)  
**B32B 25/10** (2006.01)  
**B32B 27/02** (2006.01)  
**B32B 27/08** (2006.01)  
**B32B 27/12** (2006.01)  
**B32B 27/34** (2006.01)  
**B32B 27/40** (2006.01)  
**C09J 7/02** (2006.01)  
**F41H 7/04** (2006.01)  
**F42D 5/045** (2006.01)

( 13 ) **T2**

( 30 ) 880554 P 2007.01.16. US

( 11 ) **E016675**

( 21 ) **E 05 736518**

( 96 ) **EP 20050736518** 2005.03.08.

( 97 ) **EP 1728043 A2** 2005.09.22.

**EP 1728043 B1** 2012.08.29.

( 73 ) THIFAN INDUSTRIE, 18230 Saint-Doulchard (FR)

( 72 ) Sauvestre, Jean-Claude

( 74 ) Farkas Tamás, DANUBIA Szabadalmi és Jogi Iroda Kft., 1051 Budapest, (HU)

( 54 ) **Vadásztöltény bővítő gyűrűvel**

( 51 ) **F42B 12/34** (2006.01)

( 13 ) **T2**

( 30 ) 0402403 2004.03.08. FR

( 11 ) **E016656**

( 21 ) **E 09 785727**

( 96 ) **EP 20090785727** 2009.10.07.

( 97 ) **EP 2318809 A1** 2010.04.15.

**EP 2318809 B1** 2012.08.15.

( 73 ) UK Meter Assets Limited, Glasgow G2 5TS (GB)

( 72 ) FOY, Alan, Henry

( 74 ) PINTZ ÉS TÁRSAI Szabadalmi, Védjegy és Jogi Iroda Kft., 1539 Budapest, (HU)

( 54 ) **Távrolról mérő készülék**

( 51 ) **G01D 4/00** (2006.01)

( 13 ) **T2**

( 30 ) 0818449 2008.10.09. GB

( 11 ) **E016625**

( 21 ) **E 07 742077**

( 96 ) **EP 20070742077** 2007.04.20.

( 97 ) **EP 2141477 A1** 2010.01.06.

---

**EP 2141477 B1** 2012.12.26.

( 73 ) Feather Safety Razor Co., Ltd., Osaka-shi, Osaka 531-0075 (JP)

( 72 ) ICHIYANAGI, Masao

SASORI, Masahiro

( 74 ) dr. Harangozó Gábor, DANUBIA Szabadalmi és Jogi Iroda Kft., 1051 Budapest, (HU)

**( 54 ) Cserélhető penge metszetvágóhoz és levágott mintatarab felpödrődését gátló eszköz**

**( 51 ) G01N 1/06** (2006.01)

**( 13 ) T2**

---

**( 11 ) E016587**

**( 21 ) E 07 102723**

**( 96 ) EP 20070102723** 2007.02.20.

**( 97 ) EP 1821096 A2** 2007.08.22.

**EP 1821096 B1** 2012.04.11.

( 73 ) DPG Deutsche Pfandsystem GmbH, 10117 Berlin (DE)

( 72 ) Jansen, Robert

( 74 ) Erdély Péter, DANUBIA Szabadalmi és Jogi Iroda Kft., 1051 Budapest, (HU)

**( 54 ) Leolvasó egység csomagoláson lévő cégjel leolvasására**

**( 51 ) G01N 21/55** (2006.01)

**G06K 19/06** (2006.01)

**( 13 ) T2**

( 30 ) 102006008319 2006.02.20. DE

102006012798 2006.03.15. DE

---

**( 11 ) E016600**

**( 21 ) E 03 290302**

**( 96 ) EP 20030290302** 2003.02.06.

**( 97 ) EP 1335201 A1** 2003.08.13.

**EP 1335201 B1** 2012.10.10.

( 73 ) LABORATOIRES SEBIA, 92130 Issy-Les-Moulineaux (FR)

( 72 ) Bellon, Franck

( 74 ) Sipos József, DANUBIA Szabadalmi és Jogi Iroda Kft., 1051 Budapest, (HU)

**( 54 ) Maszk reagensek felvitelére és elosztására egy analizishordozón**

**( 51 ) G01N 27/447** (2006.01)

**G01N 33/561** (2006.01)

**( 13 ) T2**

( 30 ) 0201433 2002.02.06. FR

---

**( 11 ) E016689**

**( 21 ) E 05 821909**

**( 96 ) EP 20050821909** 2005.12.21.

**( 97 ) EP 1828764 A1** 2006.07.06.

**EP 1828764 B1** 2012.06.20.

( 73 ) Rosen Swiss AG, 6370 Stans (CH)

( 72 ) ALERS, Georg, A.

ALERS, Ronald, B.

BOYLE, John, J.

BEUKER, Thomas

( 74 ) dr. Jakab Judit, SBGK Szabadalmi Ügyvivői Iroda, 1062 Budapest, (HU)

---

**( 54 ) Készülék ferromágneses szerkezetelem-falak roncsolásmentes vizsgálatára****( 51 ) G01N 29/04** (2006.01)**B06B 1/04** (2006.01)**G01N 29/22** (2006.01)**( 13 ) T2**

( 30 ) 102004063482 2004.12.23. DE

**( 11 ) E016717****( 21 ) E 06 847258****( 96 ) EP 20060847258** 2006.11.03.**( 97 ) EP 1952151 A2** 2007.06.14.**EP 1952151 B1** 2013.01.02.

( 73 ) Novartis Vaccines and Diagnostics S.r.l., 53100 Siena (SI) (IT)

( 72 ) BERTI, Duccio

CASINI, Daniele

FONTANI, Paola

( 74 ) Lengyel Zsolt, DANUBIA Szabadalmi és Jogi Iroda Kft., 1051 Budapest, (HU)

**( 54 ) Gyors Elisa****( 51 ) G01N 33/543** (2006.01)**G01N 33/536** (2006.01)**G01N 33/68** (2006.01)**( 13 ) T2**

( 30 ) 0522600 2005.11.04. GB

0602336 2006.02.06. GB

**( 11 ) E016503****( 21 ) E 10 450189****( 96 ) EP 20100450189** 2010.12.07.**( 97 ) EP 2463682 A1** 2012.06.13.**EP 2463682 B1** 2013.03.06.

( 73 ) Kapsch TrafficCom AG, 1120 Wien (AT)

( 72 ) Nagy, Oliver

( 74 ) Mák András, SBGK Szabadalmi Ügyvivői Iroda, 1062 Budapest, (HU)

**( 54 ) Eljárás gépjármű távolságának meghatározására egy rádiós jeladótól és rádiós jeladó erre a célra****( 51 ) G01S 11/10** (2006.01)**G07B 15/06** (2011.01)**G08G 1/01** (2006.01)**( 13 ) T2****( 11 ) E016624****( 21 ) E 07 733096****( 96 ) EP 20070733096** 2007.06.07.**( 97 ) EP 2024784 A1** 2007.12.13.**EP 2024784 B1** 2012.12.05.

( 73 ) ZINK TECHNOLOGIES LIMITED, Stratford-Upon-Avon Warwickshire CV37 6JG (GB)

( 72 ) MOTTRAM, Nigel

DAVIDSON, Andrew

( 74 ) Mák András, SBGK Szabadalmi Ügyvivői Iroda, 1062 Budapest, (HU)

**( 54 ) Multistabil fényvisszaverő folyadékkristályos eszköz**

- 
- ( 51 ) **G02F 1/1333** (2006.01)  
**G02F 1/1335** (2006.01)  
**G02F 1/1337** (2006.01)  
**G02F 1/1343** (2006.01)  
**G02F 1/139** (2006.01)

( 13 ) **T2**

- ( 30 ) 0611141 2006.06.07. GB
- 

( 11 ) **E016484**

( 21 ) **E 09 776911**

( 96 ) **EP 20090776911** 2009.07.01.

( 97 ) **EP 2297621 A1** 2010.01.14.

**EP 2297621 B1** 2012.12.12.

( 73 ) Dürr Systems GmbH, 74321 Bietigheim-Bissingen (DE)

( 72 ) Rademacher, Lothar

WOLF, Martin

( 74 ) PINTZ ÉS TÁRSAI Szabadalmi, Védjegy és Jogi Iroda Kft., 1539 Budapest, (HU)

( 54 ) **Eljárás és rendszer rétegeképző anyag programozható robottal történő felhordásához**

( 51 ) **G05B 19/42** (2006.01)

( 13 ) **T2**

- ( 30 ) 102008032259 2008.07.09. DE
- 

( 11 ) **E016525**

( 21 ) **E 09 450208**

( 96 ) **EP 20090450208** 2009.10.30.

( 97 ) **EP 2325806 A1** 2011.05.25.

**EP 2325806 B1** 2012.12.12.

( 73 ) Kapsch TrafficCom AG, 1120 Wien (AT)

( 72 ) Tijink, Jasja

( 74 ) Mák András, SBGK Szabadalmi Ügyvivői Iroda, 1062 Budapest, (HU)

( 54 ) **Eljárás díjfizetési tranzakciók előállítására**

( 51 ) **G07B 15/00** (2006.01)

**G07C 5/00** (2006.01)

( 13 ) **T2**

---

( 11 ) **E016647**

( 21 ) **E 04 030909**

( 96 ) **EP 20040030909** 2004.12.28.

( 97 ) **EP 1564722 A1** 2005.08.17.

**EP 1564722 B1** 2012.08.08.

( 73 ) MICROSOFT CORPORATION, Redmond, WA 98052 (US)

( 72 ) Pascovici, Andrei

( 74 ) dr. Antalffy-Zsíros András, DANUBIA Szabadalmi és Jogi Iroda Kft., 1051 Budapest, (HU)

( 54 ) **Telefon hívó felek automatikus azonosítása hangjellegzetességek alapján**

( 51 ) **G10L 17/00** (2006.01)

( 13 ) **T2**

- ( 30 ) 777322 2004.02.12. US
- 

( 11 ) **E016584**

---

- ( 21 ) **E 08 156482**  
 ( 96 ) **EP 20080156482** 2005.02.19.  
 ( 97 ) **EP 1953761 A2** 2008.08.06.  
       **EP 1953761 B1** 2012.11.14.  
 ( 73 ) Samsung Electronics Co., Ltd., Suwon-si, Gyeonggi-do, 443-742 (KR)  
 ( 72 ) Jung, Kil-Soo  
       Park, Sung-Wook  
 ( 74 ) dr. Antalfy-Zsiros András, DANUBIA Szabadalmi és Jogi Iroda Kft., 1051 Budapest, (HU)  
**( 54 ) Eljárás stílusinformációt tartalmazó szöveg alapú feliratadatok visszaadására**  
 ( 51 ) **G11B 27/10** (2006.01)  
       **H04N 5/92** (2006.01)  
 ( 13 ) **T2**  
 ( 30 ) 20040011699 2004.02.21. KR

- ( 11 ) **E016596**  
 ( 21 ) **E 09 738156**  
 ( 96 ) **EP 20090738156** 2009.04.28.  
 ( 97 ) **EP 2389710 A1** 2009.11.05.  
       **EP 2389710 B1** 2012.08.01.  
 ( 73 ) Nokia Siemens Networks OY, 02610 Espoo (FI)  
 ( 72 ) MIKKOLA, Matti  
       NYLÉN, Tuomas  
 ( 74 ) Mák András, SBGK Szabadalmi Ügyvivői Iroda, 1062 Budapest, (HU)  
**( 54 ) Burkolat és rögzítő szerelvény antennához**  
 ( 51 ) **H01Q 1/44** (2006.01)  
       **H01Q 1/24** (2006.01)  
       **H01Q 1/42** (2006.01)  
 ( 13 ) **T2**  
 ( 30 ) 08155601 2008.05.02. EP

- ( 11 ) **E016744**  
 ( 21 ) **E 09 734575**  
 ( 96 ) **EP 20090734575** 2009.04.16.  
 ( 97 ) **EP 2272134 A1** 2009.10.29.  
       **EP 2272134 B1** 2012.05.23.  
 ( 73 ) Continental Automotive GmbH, 30165 Hannover (DE)  
 ( 72 ) UMFAHRER, Klaus  
       JACOBI, Martin  
 ( 74 ) Mák András, SBGK Szabadalmi Ügyvivői Iroda, 1062 Budapest, (HU)  
**( 54 ) Dugaszos csatlakozó házban elrendezett villamos áramkörti lap csatlakoztatására**  
 ( 51 ) **H01R 13/52** (2006.01)  
 ( 13 ) **T2**  
 ( 30 ) 102008020668 2008.04.24. DE

- ( 11 ) **E016737**  
 ( 21 ) **E 10 703871**  
 ( 96 ) **EP 20100703871** 2010.02.11.  
 ( 97 ) **EP 2415125 A1** 2010.10.07.  
       **EP 2415125 B1** 2012.12.26.

- 
- ( 73 ) Robert Bosch GmbH, 70442 Stuttgart (DE)  
( 72 ) ZWEIGLE, Peter  
ZELENY, Franco  
( 74 ) dr. Jakab Judit, SBGK Szabadalmi Ügyvivői Iroda, 1062 Budapest, (HU)

**( 54 ) Tömítés sebességváltó-csatlakozódugó függőleges átvezetéséhez**

- ( 51 ) **H01R 13/52** (2006.01)  
**F16L 5/02** (2006.01)  
**H01R 13/74** (2006.01)

( 13 ) **T2**

- ( 30 ) 102009002001 2009.03.31. DE
- 

( 11 ) **E016684**

( 21 ) **E 09 012544**

( 96 ) **EP 20090012544** 2009.10.05.

( 97 ) **EP 2306602 A1** 2011.04.06.

**EP 2306602 B1** 2012.02.01.

( 73 ) Pepperl + Fuchs GmbH, 68307 Mannheim (DE)

( 72 ) Berg, Eckhard

( 74 ) Szabó Zsolt, DANUBIA Szabadalmi és Jogi Iroda Kft., 1051 Budapest, (HU)

**( 54 ) Eljárás érintkezőszerelvény gyártására, valamint érintkezőszerelvény**

( 51 ) **H01R 43/02** (2006.01)

( 13 ) **T2**

---

( 11 ) **E016678**

( 21 ) **E 09 000116**

( 96 ) **EP 20090000116** 2009.01.08.

( 97 ) **EP 2083491 A2** 2009.07.29.

**EP 2083491 B1** 2012.12.12.

( 73 ) OBO Bettermann GmbH & Co. KG, 58710 Menden (DE)

( 72 ) Raschke, Jörg

Ruhr, Siegfried

( 74 ) Erdély Péter, DANUBIA Szabadalmi és Jogi Iroda Kft., 1051 Budapest, (HU)

**( 54 ) Vezetőcsatorna elektromos vezetékekhez**

( 51 ) **H02G 3/30** (2006.01)

**H02G 3/38** (2006.01)

( 13 ) **T2**

- ( 30 ) 102008006916 2008.01.24. DE
- 

( 11 ) **E016558**

( 21 ) **E 09 736240**

( 96 ) **EP 20090736240** 2009.10.19.

( 97 ) **EP 2342813 A2** 2010.05.06.

**EP 2342813 B1** 2013.02.20.

( 73 ) Robert Bosch GmbH, 70442 Stuttgart (DE)

( 72 ) HERZ, Michael

REISZ, Egon

KOSS, Thomas

SUELZLE, Helmut

( 74 ) dr. Köteles Zoltán, SBGK Szabadalmi Ügyvivői Iroda, 1062 Budapest, (HU)

---

**( 54 ) Berendezés járműgenerátor generátorkimeneti jelváltozásának rögzítésére**

- ( 51 ) **H02P 9/00** (2006.01)  
**G01R 23/10** (2006.01)  
**G01R 23/12** (2006.01)  
**H02P 9/48** (2006.01)

**( 13 ) T2**

- ( 30 ) 102008043201 2008.10.27. DE

**( 11 ) E016703****( 21 ) E 08 253461****( 96 ) EP 20080253461** 2008.10.24.**( 97 ) EP 2056464 A2** 2009.05.06.**EP 2056464 B1** 2012.12.12.

( 73 ) Sony Corporation, Tokyo 108-0075 (JP)

( 72 ) Matthew Paul Athol Taylor

Samuel Asanbeng Atungsiri

Yokokawa, Takashic/o Sony Corporation

Makiko, Yamamoto

( 74 ) Mák András, SBGK Szabadalmi Ügyvivői Iroda, 1062 Budapest, (HU)

**( 54 ) Adatfeldolgozó berendezés és eljárás**

- ( 51 ) **H03M 13/29** (2006.01)  
**H03M 13/11** (2006.01)  
**H03M 13/25** (2006.01)  
**H03M 13/27** (2006.01)  
**H04L 1/00** (2006.01)  
**H04L 5/00** (2006.01)  
**H04L 27/00** (2006.01)  
**H04L 27/26** (2006.01)  
**H04L 27/34** (2006.01)

**( 13 ) T2**

- ( 30 ) 0721269 2007.10.30. GB  
0721271 2007.10.30. GB  
0721272 2007.10.30. GB  
0721270 2007.10.30. GB  
0722645 2007.11.19. GB  
0722728 2007.11.20. GB  
2007304689 2007.11.26. JP  
2007304690 2007.11.26. JP

**( 11 ) E016714****( 21 ) E 11 166853****( 96 ) EP 20110166853** 2009.10.19.**( 97 ) EP 2367296 A2** 2011.09.21.**EP 2367296 B1** 2013.01.09.

( 73 ) Huawei Technologies Co., Ltd., Longgang District, Shenzhen Guangdong 518129 (CN)

( 72 ) Li, Zhongfeng

Shang, Zheng

( 74 ) dr. Köteles Zoltán, SBGK Szabadalmi Ügyvivői Iroda, 1062 Budapest, (HU)

**( 54 ) Relés átviteli eljárás és eszköz**



( 51 ) **H04B 7/26** (2006.01)

( 13 ) **T2**

( 30 ) 200810170763 2008.10.24. CN

200910009900 2009.02.02. CN

( 11 ) **E016618**

( 21 ) **E 09 739761**

( 96 ) **EP 20090739761** 2009.04.30.

( 97 ) **EP 2274851 A2** 2009.11.05.

**EP 2274851 B1** 2013.01.02.

( 73 ) Motorola Mobility LLC, Libertyville, IL 60048 (US)

( 72 ) KENNETH, Stewart, A.

BROWN, Tyler, A.

LOVE, Robert, T.

( 74 ) dr. Köteles Zoltán, SBGK Szabadalmi Ügyvivői Iroda, 1062 Budapest, (HU)

( 54 ) **Többszörös kialakítás jelzése vezeték nélküli kommunikációs rendszerben**

( 51 ) **H04L 1/00** (2006.01)

**H04B 7/06** (2006.01)

( 13 ) **T2**

( 30 ) 112577 2008.04.30. US

( 11 ) **E016527**

( 21 ) **E 11 171326**

( 96 ) **EP 20110171326** 2009.06.03.

( 97 ) **EP 2381606 A1** 2011.10.26.

**EP 2381606 B1** 2012.11.14.

( 73 ) LG ELECTRONICS INC., Yeongdeungpo-gu Seoul 150-721 (KR)

( 72 ) Ko, Woo Suk

Moon, Sang Chul

( 74 ) dr. Köteles Zoltán, SBGK Szabadalmi Ügyvivői Iroda, 1062 Budapest, (HU)

( 54 ) **Berendezés jel adására és vételére, valamint eljárás jel adására és vételére**

( 51 ) **H04L 1/00** (2006.01)

**H04L 27/26** (2006.01)

**H04L 27/28** (2006.01)

**H04L 27/34** (2006.01)

( 13 ) **T2**

( 30 ) 150012 P 2009.02.05. US

( 11 ) **E016619**

( 21 ) **E 08 767194**

( 96 ) **EP 20080767194** 2008.06.18.

( 97 ) **EP 2215763 A1** 2009.05.07.

**EP 2215763 B1** 2012.08.01.

( 73 ) Telefonaktiebolaget LM Ericsson (publ), 164 83 Stockholm (SE)

( 72 ) SÄGFORS, Mats

TORSNER, Johan

( 74 ) Mester Tamás, SWORKS Nemzetközi Szabadalmi Ügyvivői Iroda Kft., 1015 Budapest, (HU)

( 54 ) **Eljárások és berendezések hibavezérlő üzenetek feldolgozásához vezeték nélküli kommunikációs rendszerben**

- 
- ( 51 ) **H04L 1/16** (2006.01)  
**H04L 1/18** (2006.01)  
( 13 ) **T2**  
( 30 ) 984818 P 2007.11.02. US
- 

- ( 11 ) **E016704**  
( 21 ) **E 11 194001**  
( 96 ) **EP 20110194001** 2009.06.03.  
( 97 ) **EP 2442476 A1** 2012.04.18.  
**EP 2442476 B1** 2013.01.16.  
( 73 ) LG Electronics Inc., Seoul 150-721 (KR)  
( 72 ) Ko, Woo Suk  
Moon, Sang Chul  
( 74 ) dr. Köteles Zoltán, SBGK Szabadalmi Ügyvivői Iroda, 1062 Budapest, (HU)  
( 54 ) **Berendezés jel adására és vételére, valamint eljárás jel adására és vételére**  
( 51 ) **H04L 5/00** (2006.01)  
( 13 ) **T2**  
( 30 ) 10994408 P 2008.10.31. US
- 

- ( 11 ) **E016798**  
( 21 ) **E 09 167286**  
( 96 ) **EP 20090167286** 2009.08.05.  
( 97 ) **EP 2228960 A1** 2010.09.15.  
**EP 2228960 B1** 2012.10.03.  
( 73 ) LG Electronics, Inc., Seoul 150-721 (KR)  
( 72 ) Ko, Woo Suk  
Moon, Sang Chul  
( 74 ) dr. Köteles Zoltán, SBGK Szabadalmi Ügyvivői Iroda, 1062 Budapest, (HU)  
( 54 ) **Berendezés jel adására és vételére, valamint eljárás jel adására és vételére**  
( 51 ) **H04L 27/26** (2006.01)  
**H04L 1/00** (2006.01)  
**H04L 5/00** (2006.01)  
**H04L 27/34** (2006.01)  
( 13 ) **T2**  
( 30 ) 158408 P 2009.03.09. US
- 

- ( 11 ) **E016665**  
( 21 ) **E 08 784154**  
( 96 ) **EP 20080784154** 2008.08.27.  
( 97 ) **EP 2139175 A1** 2009.12.30.  
**EP 2139175 B1** 2012.12.26.  
( 73 ) Huawei Technologies Co., Ltd., Longgang District, Shenzhen Guangdong 518129 (CN)  
( 72 ) HE, Chengdong  
( 74 ) dr. Köteles Zoltán, SBGK Szabadalmi Ügyvivői Iroda, 1062 Budapest, (HU)  
( 54 ) **Eljárás, rendszer és berendezés biztonsági képesség egyeztetésére egy terminál mozgásakor**  
( 51 ) **H04L 29/06** (2006.01)  
**H04W 12/06** (2009.01)  
( 13 ) **T2**  
( 30 ) 200710145703 2007.08.31. CN
-

---

200710151700 2007.09.26. CN

---

( 11 ) **E016800**

( 21 ) **E 04 798272**

( 96 ) **EP 20040798272** 2004.11.09.

( 97 ) **EP 1683374 A1** 2005.05.19.

**EP 1683374 B1** 2012.10.31.

( 73 ) Nokia Corporation, 02150 Espoo (FI)

( 72 ) KALLIO, Janne

SAARI, Jarmo

RAUSSI, Tommi

MÄENPÄÄ, Ossi

VAALGAMAA, Markus

PAAJANEN, Erkki

KAUKORANTA, Kimmo

BRIGHT, Andrew

( 74 ) dr. Harangozó Gábor, DANUBIA Szabadalmi és Jogi Iroda Kft., 1051 Budapest, (HU)

( 54 ) **Vezérlési eljárás, másodlagos egység és rádiós végberendezés**

( 51 ) **H04M 1/60** (2006.01)

**H04M 1/725** (2006.01)

( 13 ) **T2**

( 30 ) 705077 2003.11.10. US

---

( 11 ) **E016707**

( 21 ) **E 10 187162**

( 96 ) **EP 20100187162** 2003.01.08.

( 97 ) **EP 2273794 A2** 2011.01.12.

**EP 2273794 B1** 2012.08.22.

( 73 ) Panasonic Corporation, Osaka 571-8501 (JP)

( 72 ) Kondo, Satoshi

Kadono, Shinya

Hagai, Makoto

Abe, Kiyofumi

( 74 ) dr. Kereszty Marcell, Gödölle, Kékes, Mészáros & Szabó Szabadalmi és Védjegy Iroda, 1024 Budapest, (HU)

( 54 ) **Mozgásvektor kódoló eljárás**

( 51 ) **H04N 7/26** (2006.01)

( 13 ) **T2**

( 30 ) 2002001983 2002.01.09. JP

2002204714 2002.07.12. JP

2002346062 2002.11.28. JP

---

( 11 ) **E016537**

( 21 ) **E 07 855969**

( 96 ) **EP 20070855969** 2007.12.29.

( 97 ) **EP 2217001 A1** 2009.05.22.

**EP 2217001 B1** 2012.10.10.

( 73 ) ZTE Corporation, Shenzhen, Guangdong 518057 (CN)

( 72 ) SUN, Desheng

( 74 ) dr. Harangozó Gábor, DANUBIA Szabadalmi és Jogi Iroda Kft., 1051 Budapest, (HU)

---

**( 54 ) TAP, LRM és erőforrásállapot-vezérlő rendszer és eljárás****( 51 ) H04Q 11/00** (2006.01)**( 13 ) T2**

( 30 ) 200710187997 2007.11.16. CN

**( 11 ) E016580****( 21 ) E 10 171797****( 96 ) EP 20100171797** 2007.10.15.**( 97 ) EP 2299734 A2** 2011.03.23.**EP 2299734 B1** 2012.11.14.

( 73 ) AURO TECHNOLOGIES, 2400 Mol (BE)

( 72 ) Van den Berghe, Guido

Van Baelen, Wilfried

( 74 ) dr. Köteles Zoltán, SBGK Szabadalmi Ügyvivői Iroda, 1062 Budapest, (HU)

**( 54 ) Eljárás és kódoló digitális adatállományok összerakására, dekódolási eljárás és dekódoló ilyen összerakott adatállományokhoz, valamint rekordhordozó ilyen összerakott adatállományhoz****( 51 ) H04S 3/00** (2006.01)**H04S 5/02** (2006.01)**( 13 ) T2**

( 30 ) 829321 P 2006.10.13. US

**( 11 ) E016750****( 21 ) E 08 760342****( 96 ) EP 20080760342** 2008.06.02.**( 97 ) EP 2281371 A1** 2009.12.10.**EP 2281371 B1** 2013.02.27.

( 73 ) Mavenir Systems UK Limited, Berkshire RG1 4AU (GB)

( 72 ) WORTH, Nicholas William John

HURLEY, John Joseph

( 74 ) dr. Köteles Zoltán, SBGK Szabadalmi Ügyvivői Iroda, 1062 Budapest, (HU)

**( 54 ) Kéretlen üzenet statisztikus érzékelése****( 51 ) H04W 4/12** (2009.01)**H04L 12/58** (2006.01)**( 13 ) T2****( 11 ) E016773****( 21 ) E 10 742723****( 96 ) EP 20100742723** 2010.07.21.**( 97 ) EP 2457393 A1** 2011.01.27.**EP 2457393 B1** 2013.03.13.

( 73 ) Deutsche Telekom AG, 53113 Bonn (DE)

( 72 ) SCHATZMAYR, Rainer

( 74 ) dr. Antalffy-Zsiros András, DANUBIA Szabadalmi és Jogi Iroda Kft., 1051 Budapest, (HU)

**( 54 ) Elosztott hálózat regiszter****( 51 ) H04W 8/12** (2009.01)**H04L 29/08** (2006.01)**H04W 24/02** (2009.01)**H04W 60/00** (2009.01)**( 13 ) T2**

---

( 30 ) 102009034285 2009.07.21. DE

---

( 11 ) **E016559**

( 21 ) **E 07 855768**

( 96 ) **EP 20070855768** 2007.12.25.

( 97 ) **EP 2182753 A1** 2010.05.05.

**EP 2182753 B1** 2013.03.20.

( 73 ) ZTE Corporation, Shenzhen, Guangdong 518057 (CN)

( 72 ) JIANG, Xin

FANG, Yadong

CHEN, Dong

ZHANG, Kai

( 74 ) dr. Köteles Zoltán, SBGK Szabadalmi Ügyvivői Iroda, 1062 Budapest, (HU)

( 54 ) **Eljárás Home NodeB automatikus telepítésére**

( 51 ) **H04W 24/02** (2009.01)

( 13 ) **T2**

( 30 ) 200710143541 2007.08.07. CN

---

( 11 ) **E016692**

( 21 ) **E 07 866250**

( 96 ) **EP 20070866250** 2007.12.21.

( 97 ) **EP 2116079 A2** 2008.07.10.

**EP 2116079 B1** 2012.12.05.

( 73 ) Deutsche Telekom AG, 53113 Bonn (DE)

( 72 ) KLATT, Axel

( 74 ) dr. Antalfy-Zsiros András, DANUBIA Szabadalmi és Jogi Iroda Kft., 1051 Budapest, (HU)

( 54 ) **Eljárás hálózati paraméterek rendes felhasználók útján történő rögzítésére, cellás mobil rádióhálózatokban automatizált tervező- és optimalizáló folyamatok támogatásához**

( 51 ) **H04W 24/10** (2009.01)

( 13 ) **T2**

( 30 ) 102007001305 2007.01.02. DE

---

( 11 ) **E016724**

( 21 ) **E 11 157753**

( 96 ) **EP 20110157753** 2008.07.23.

( 97 ) **EP 2348779 A1** 2011.07.27.

**EP 2348779 B1** 2013.01.16.

( 73 ) Nokia Corporation, 02150 Espoo (FI)

( 72 ) Hämäläinen, Ari Henrik

Kainulainen, Antti Paavo Tapani

Ranki, Ville Valtteri

Teikari, Ilari Aleski

( 74 ) dr. Köteles Zoltán, SBGK Szabadalmi Ügyvivői Iroda, 1062 Budapest, (HU)

( 54 ) **Vivőmeghatározás frekvenciatartományá alakított jelek segítségével**

( 51 ) **H04W 64/00** (2009.01)

**H04L 27/26** (2006.01)

( 13 ) **T2**

---

( 11 ) **E016699**

---

- 
- ( 21 ) **E 09 726599**
- ( 96 ) **EP 20090726599** 2009.03.31.
- ( 97 ) **EP 2266357 A1** 2009.10.08.  
**EP 2266357 B1** 2012.12.26.
- ( 73 ) QUALCOMM Incorporated, San Diego, California 92121 (US)
- ( 72 ) CHEN, Wanshi  
LUO, Tao  
MONTJOJO, Juan  
GAAL, Peter
- ( 74 ) dr. Harangozó Gábor, DANUBIA Szabadalmi és Jogi Iroda Kft., 1051 Budapest, (HU)
- ( 54 ) **Vezérlőjelek megbízható továbbítása**
- ( 51 ) **H04W 72/00** (2009.01)  
**H04L 1/00** (2006.01)  
**H04L 1/08** (2006.01)  
**H04L 5/00** (2006.01)
- ( 13 ) **T2**
- ( 30 ) 40823 P 2008.03.31. US  
53347 P 2008.05.15. US  
74861 P 2008.06.23. US  
414357 2009.03.30. US
- 
- ( 11 ) **E016719**
- ( 21 ) **E 11 159044**
- ( 96 ) **EP 20110159044** 2009.07.10.
- ( 97 ) **EP 2328381 A2** 2011.06.01.  
**EP 2328381 B1** 2012.12.12.
- ( 73 ) Qualcomm Incorporated, San Diego, CA 92121-1714 (US)
- ( 72 ) Bhattad, Kapil  
Palanki, Ravi
- ( 74 ) dr. Antalfy-Zsíros András, DANUBIA Szabadalmi és Jogi Iroda Kft., 1051 Budapest, (HU)
- ( 54 ) **Szinkron TDM alapú kommunikáció domináns interferencia scénáriókban**
- ( 51 ) **H04W 72/08** (2009.01)
- ( 13 ) **T2**
- ( 30 ) 80025 P 2008.07.11. US  
499432 2009.07.08. US
- 
- ( 11 ) **E016762**
- ( 21 ) **E 09 821516**
- ( 96 ) **EP 20090821516** 2009.06.05.
- ( 97 ) **EP 2244527 A1** 2010.10.27.  
**EP 2244527 B1** 2013.02.13.
- ( 73 ) ZTE Corporation, Shenzhen, Guangdong 518057 (CN)
- ( 72 ) HAO, Peng  
LIANG, Chunli  
DAI, Bo
- ( 74 ) dr. Köteles Zoltán, SBGK Szabadalmi Ügyvivői Iroda, 1062 Budapest, (HU)
- ( 54 ) **Küldési eljárás és eszköz ütemezéskérési (SR) jelhez**
- ( 51 ) **H04W 88/02** (2009.01)  
**H04W 72/12** (2009.01)
-

**( 13 ) T2**

( 30 ) 200810170643 2008.10.24. CN

**( 11 ) E016499****( 21 ) E 05 113090**

( 96 ) EP 20050113090 2005.12.30.

( 97 ) EP 1708553 A2 2006.10.04.

EP 1708553 B1 2012.10.03.

( 73 ) Mitsumi Electric Co., Ltd., Tokyo 206-8567 (JP)

( 72 ) Takeda, Itaru Mitsumi Electric Co., Ltd.

Kato, Tomoyuki Mitsumi Electric Co., Ltd.

Shoji, Yasuo Mitsumi Electric Co., Ltd.

( 74 ) dr. Köteles Zoltán, SBGK Szabadalmi Ügyvivői Iroda, 1062 Budapest, (HU)

**( 54 ) Vezeték szerelési eljárás**

( 51 ) H05K 3/34 (2006.01)

H01M 2/10 (2006.01)

**( 13 ) T2**

( 30 ) 2005090691 2005.03.28. JP

**( 11 ) E016651****( 21 ) E 06 754242**

( 96 ) EP 20060754242 2006.06.09.

( 97 ) EP 1915892 A2 2007.02.22.

EP 1915892 B1 2012.10.31.

( 73 ) Hirschmann Car Communication GmbH, 72654 Neckartenzlingen (DE)

( 72 ) SILVA, David

( 74 ) dr. Antalfy-Zsiros András, DANUBIA Szabadalmi és Jogi Iroda Kft., 1051 Budapest, (HU)

**( 54 ) Ventilátor rögzítés elektronikus készülékhez**

( 51 ) H05K 7/20 (2006.01)

F04D 29/58 (2006.01)

F04D 29/60 (2006.01)

F04D 29/64 (2006.01)

G06F 1/20 (2006.01)

**( 13 ) T2**

( 30 ) 102005039265 2005.08.19. DE

**( 11 ) E016621****( 21 ) E 07 022753**

( 96 ) EP 20070022753 2007.11.23.

( 97 ) EP 1953311 A2 2008.08.06.

EP 1953311 B1 2013.01.09.

( 73 ) HOPPE AG, D-35260 Stadtallendorf (DE)

( 72 ) Reitz, Reinhold

Knack, Anja

( 74 ) dr. Jakab Judit, SBGK Szabadalmi Ügyvivői Iroda, 1062 Budapest, (HU)

**( 54 ) Visszaállító rugós szerkezet ajtó- vagy ablakvasalásokhoz, valamint ajtó- és/vagy ablakvasalások**

( 51 ) E05B 3/06 (2006.01)

E05B 15/04 (2006.01)

E05B 15/04 (2006.01)

---

**E05B 63/04** (2006.01)  
**E05B 63/04** (2006.01)  
**( 13 ) T2**  
( 30 ) 202007000380U 2007.01.04. DE  
202007000380 U 2007.01.04. DE

---

**( 11 ) E016655**  
**( 21 ) E 08 716825**  
**( 96 ) EP 20080716825** 2008.02.13.  
**( 97 ) EP 2180930 A1** 2008.08.21.  
**EP 2180930 B1** 2013.01.23.  
( 73 ) Brita GmbH, 65232 Taunusstein (DE)  
( 72 ) NAMUR, Marc  
( 74 ) dr. Jakab Judit, SBGK Szabadalmi Ügyvivői Iroda, 1062 Budapest, (HU)  
**( 54 ) Vízkezelő eszköz, különösen szűrőeszköz és patron**  
**( 51 ) C02F 1/00** (2006.01)  
**( 13 ) T2**  
( 30 ) 102007006970 2007.02.13. DE  
2008051721 2008.02.13. EP  
102007006970 2007.02.13. DE

---

A rovat 268 darab közlést tartalmaz.



**Európai szabadalom igénypontokon kívüli szövegének magyar nyelvű fordítása**

---

- ( 11 ) **E016815**
- ( 21 ) **E 08 826197**
- ( 96 ) **EP 20080826197** 2008.07.07.
- ( 97 ) **EP 2176216 A1** 2009.01.15.  
**EP 2176216 B1** 2012.04.25.
- ( 73 ) Paratek Pharmaceuticals, Inc., Boston, MA 02111 (US)
- ( 72 ) SEYEDI, Farzaneh  
WARCHOL, Tadeusz  
GRIER, Mark
- ( 74 ) dr. Török Ferenc, DANUBIA Szabadalmi és Jogi Iroda Kft., 1051 Budapest, (HU)
- ( 54 ) **Eljárás 9-szubsztituált minociklin előállítására**
- ( 51 ) **C07C231/12** (2006.01)  
**C07C237/26** (2006.01)
- ( 13 ) **T10**
- ( 30 ) 948385 P 2007.07.06. US  
60351 2008.06.10. US
- 

- ( 11 ) **E013072**
- ( 21 ) **E 05 750034**
- ( 96 ) **EP 20050750034** 2005.06.01.
- ( 97 ) **EP 1756759 A1** 2005.12.29.  
**EP 1756759 B1** 2011.08.17.
- ( 73 ) SICPA HOLDING SA, 1008 Prilly (CH)
- ( 72 ) TILLER, Thomas  
ROZUMEK, Olivier
- ( 74 ) Szabó Zsolt, DANUBIA Szabadalmi és Jogi Iroda Kft., 1051 Budapest, (HU)
- ( 54 ) **Legalább két adattároló elemet hordozó fogyasztási cikk**
- ( 51 ) **G06K 19/14** (2006.01)  
**G06K 1/12** (2006.01)  
**G06K 5/02** (2006.01)  
**G06K 19/06** (2006.01)  
**G06K 19/08** (2006.01)
- ( 13 ) **T10**
- ( 30 ) 04014303 2004.06.18. EP
- 

A rovat 2 darab közlést tartalmaz.

**Felszólalási eljárásban módosított európai szabadalom szövege fordításának benyújtása**

---

- ( 11 ) **E005010**  
( 21 ) **E 04 740804**  
( 96 ) **EP 20040740804** 2004.07.05.  
( 97 ) **EP 1644469 A1** 2005.01.20.  
**EP 1644469 B1** 2008.10.08.  
( 73 ) OLEON NV, 9940 Ertvelde (BE)  
( 72 ) TE BAAY, Franz-Josef  
RIEMENSPERGER, Holger  
MENSINK, Ingo  
( 74 ) dr. Palágyi Tivadar, DANUBIA Szabadalmi és Jogi Iroda Kft., 1051 Budapest, (HU)  
( 54 ) **Eljárás tisztított zsírsavak előállítására**  
( 51 ) **C11C 1/00** (2006.01)  
**C11C 1/04** (2006.01)  
**C11C 1/10** (2006.01)  
**C11C 3/10** (2006.01)  
( 13 ) **T5**  
( 30 ) 20030077167 2003.07.10. EP  
20030502936 P 2003.09.16. US
- 

- ( 11 ) **E006178**  
( 21 ) **E 06 075728**  
( 96 ) **EP 20060075728** 2006.03.29.  
( 97 ) **EP 1715030 A1** 2006.10.25.  
**EP 1715030 B1** 2009.05.13.  
( 73 ) UNILEVER N.V., 3013 AL Rotterdam (NL)  
( 72 ) Hsu, Feng-Lung Gordon  
Wolf, Diane Norma  
Zhu, Yun-Peng  
( 74 ) dr. Török Ferenc, DANUBIA Szabadalmi és Jogi Iroda Kft., 1051 Budapest, (HU)  
( 54 ) **Textilápoló készítmények és felhasználási eljárásuk**  
( 51 ) **C11D 17/04** (2006.01)  
**C11D 3/37** (2006.01)  
**C11D 10/04** (2006.01)  
( 13 ) **T5**  
( 30 ) 109110 2005.04.19. US
- 

A rovat 2 darab közlést tartalmaz.

## Vegyes európai szabadalmi közlemények

---

### Jogutódlás

---

- ( 11 ) E000996  
( 21 ) E 04 707912  
( 73 ) Bayer Intellectual Property GmbH, Monheim (DE)
- 
- ( 11 ) E001135  
( 21 ) E 04 733271  
( 73 ) Siemens Aktiengesellschaft Österreich, 1210 Wien (AT)  
( 74 ) SBGK Szabadalmi Ügyvivői Iroda, 1062 Budapest, (HU)
- 
- ( 11 ) E001553  
( 21 ) E 04 775485  
( 73 ) Ecolan AB, Helsingborg (SE)  
( 74 ) Danubia Szabadalmi és Jogi Iroda Kft., 1051 Budapest, (HU)
- 
- ( 11 ) E001578  
( 21 ) E 03 738334  
( 73 ) Bio Products Laboratory Ltd, Elstree, Hertfordshire (GB)  
( 74 ) Danubia Szabadalmi és Jogi Iroda Kft., 1051 Budapest, (HU)
- 
- ( 11 ) E002227  
( 21 ) E 04 775484  
( 73 ) Ecolan AB, Helsingborg (SE)  
( 74 ) Danubia Szabadalmi és Jogi Iroda Kft., 1051 Budapest, (HU)
- 
- ( 11 ) E004191  
( 21 ) E 03 758361  
( 73 ) Norgine BV, Amsterdam Zuidoost (NL)  
( 74 ) SBGK Szabadalmi Ügyvivői Iroda, 1062 Budapest, (HU)
- 
- ( 11 ) E004713  
( 21 ) E 04 775486  
( 73 ) Ecolan AB, Helsingborg (SE)  
( 74 ) Danubia Szabadalmi és Jogi Iroda Kft., 1051 Budapest, (HU)
- 
- ( 11 ) E005363  
( 21 ) E 06 121001  
( 73 ) Vanderbilt Chemicals, LLC, Norwalk, CT (US)
- 
- ( 11 ) E005516  
( 21 ) E 04 779180  
( 73 ) AbbVie Bahamas Ltd., New Providence, Nassau (BS)  
( 74 ) Danubia Szabadalmi és Jogi Iroda Kft., 1051 Budapest, (HU)
-

( 11 ) E005669  
( 21 ) E 05 022324  
( 73 ) Bayer Intellectual Property GmbH, Monheim (DE)

---

( 11 ) E005845  
( 21 ) E 04 790500  
( 73 ) Bayer Intellectual Property GmbH, Monheim (DE)

---

( 11 ) E007589  
( 21 ) E 07 016952  
( 73 ) Biosepar -Gesellschaft für Medizin- und Labortechnik mbH 50%, Mühldorf a. Inn (DE) Roberto GERIGK 50%, Mühldorf (DE)  
( 74 ) SBGK Szabadalmi és Ügyvédi Irodák, 1062 Budapest, (HU)

---

( 11 ) E008682  
( 21 ) E 05 718521  
( 73 ) Ziarco Pharma Ltd., Canterbury, Kent (GB)  
( 74 ) SBGK Szabadalmi Ügyvivői Iroda, 1062 Budapest, (HU)

---

( 11 ) E009445  
( 21 ) E 06 776841  
( 73 ) Juraj Csefalvay 45%, Tomášov (SK) Ladislav Pénzes 45%, Bács (SK) Aquatec VFL s.r.o. 10%, Dubnica nad Váhom (SK)  
( 74 ) Interinno Szabadalmi Iroda, 1024 Budapest, (HU)

---

( 11 ) E010648  
( 21 ) E 07 709309  
( 73 ) Ecolean AB, Helsingborg (SE)  
( 74 ) Danubia Szabadalmi és Jogi Iroda Kft., 1051 Budapest, (HU)

---

( 11 ) E010701  
( 21 ) E 03 742451  
( 73 ) Bayer Intellectual Property GmbH, Monheim (DE)

---

( 11 ) E011283  
( 21 ) E 06 842807  
( 73 ) SIGMA-TAU Industrie Farmaceutiche Riunite S.p.A., Roma (IT)

---

( 11 ) E011855  
( 21 ) E 07 875272  
( 73 ) International Tobacco Machinery Poland Sp. z o.o., Radom (PL)  
( 74 ) Danubia Szabadalmi és Jogi Iroda Kft., 1051 Budapest, (HU)

---

( 11 ) E012164  
( 21 ) E 08 773359  
( 73 ) Bayer Intellectual Property GmbH, Monheim (DE)  
( 74 ) SBGK Szabadalmi Ügyvivői Iroda, 1062 Budapest, (HU)

---

( 11 ) E012374  
( 21 ) E 08 857548

---

( 73 ) DOMPÉ S.p.A., L'Aquila (IT)

( 74 ) Gödölle, Kékes, Mészáros & Szabó Szabadalmi és Védjegy Iroda, 1024 Budapest, (HU)

---

( 11 ) E012643

( 21 ) E 07 291139

( 73 ) Alstom Technology Ltd., Baden (CH)

( 74 ) Danubia Szabadalmi és Jogi Iroda Kft., 1051 Budapest, (HU)

---

( 11 ) E012783

( 21 ) E 07 846662

( 73 ) Siemens plc., Camberley, Surrey (GB)

( 74 ) SBGK Szabadalmi Ügyvivői Iroda, 1062 Budapest, (HU)

---

( 11 ) E013039

( 21 ) E 03 716504

( 73 ) Vanderbilt Chemicals, LLC, Norwalk, CT (US)

---

( 11 ) E013243

( 21 ) E 08 102851

( 73 ) Ospedale San Raffaele S.r.l., Milan (IT)

( 74 ) DANUBIA Szabadalmi és Jogi Iroda Kft., 1051 Budapest, (HU)

---

( 11 ) E013593

( 21 ) E 04 759821

( 73 ) Vanderbilt Chemicals, LLC, Norwalk, CT (US)

---

( 11 ) E015010

( 21 ) E 04 767509

( 73 ) Veolia Water Solutions & Technologies Support, Saint-Maurice (FR)

---

( 11 ) E015052

( 21 ) E 06 735489

( 73 ) Medarex, L.L.C., Princeton, New Jersey (US)

( 74 ) Dr. Kocsomba Nelli Ügyvédi Iroda, 1143 Budapest, (HU)

---

( 11 ) E016060

( 21 ) E 06 840172

( 73 ) Medarex, L.L.C., Princeton, New Jersey (US)

( 74 ) dr. Kocsomba Nelli Ügyvédi Iroda, 1143 Budapest, (HU)

---

( 11 ) E017204

( 21 ) E 07 718050

( 73 ) Foreseeacer Pharmaceuticals, Inc., Woodside, CA 94062 (US)

---

A rovat 29 darab közlést tartalmaz.

---

### Képviseleti megbízás

---

( 21 ) E 04 707912

---

---

( 73 ) Bayer Intellectual Property GmbH, Monheim (DE)

---

( 21 ) E 04 733271

( 73 ) Siemens Aktiengesellschaft Österreich, 1210 Wien (AT)

( 74 ) SBGK Szabadalmi Ügyvivői Iroda, 1062 Budapest, (HU)

---

( 21 ) E 04 775485

( 73 ) Ecolan AB, Helsingborg (SE)

( 74 ) Danubia Szabadalmi és Jogi Iroda Kft., 1051 Budapest, (HU)

---

( 21 ) E 03 738334

( 73 ) Bio Products Laboratory Ltd, Elstree, Hertfordshire (GB)

( 74 ) Danubia Szabadalmi és Jogi Iroda Kft., 1051 Budapest, (HU)

---

( 21 ) E 04 775484

( 73 ) Ecolan AB, Helsingborg (SE)

( 74 ) Danubia Szabadalmi és Jogi Iroda Kft., 1051 Budapest, (HU)

---

( 21 ) E 03 758361

( 73 ) Norgine BV, Amsterdam Zuidoost (NL)

( 74 ) SBGK Szabadalmi Ügyvivői Iroda, 1062 Budapest, (HU)

---

( 21 ) E 04 775486

( 73 ) Ecolan AB, Helsingborg (SE)

( 74 ) Danubia Szabadalmi és Jogi Iroda Kft., 1051 Budapest, (HU)

---

( 21 ) E 06 121001

( 73 ) Vanderbilt Chemicals, LLC, Norwalk, CT (US)

---

( 21 ) E 04 779180

( 73 ) AbbVie Bahamas Ltd., New Providence, Nassau (BS)

( 74 ) Danubia Szabadalmi és Jogi Iroda Kft., 1051 Budapest, (HU)

---

( 21 ) E 05 022324

( 73 ) Bayer Intellectual Property GmbH, Monheim (DE)

---

( 21 ) E 04 790500

( 73 ) Bayer Intellectual Property GmbH, Monheim (DE)

---

( 21 ) E 07 016952

( 73 ) Biosepar -Gesellschaft für Medizin- und Labortechnik mbH 50%, Mühldorf a. Inn (DE) Roberto GERIGK 50%,  
Mühldorf (DE)

( 74 ) SBGK Szabadalmi és Ügyvédi Irodák, 1062 Budapest, (HU)

---

( 21 ) E 05 718521

( 73 ) Ziarco Pharma Ltd., Canterbury, Kent (GB)

( 74 ) SBGK Szabadalmi Ügyvivői Iroda, 1062 Budapest, (HU)

---

( 21 ) E 06 776841

( 73 ) Juraj Csefalvay 45%, Tomášov (SK) Ladislav Péntes 45%, Bács (SK) Aquatec VFL s.r.o. 10%, Dubnica nad  
Váhom (SK)

---

## Vegyes európai szabadalmi közlemények

---

( 74 ) Interinno Szabadalmi Iroda, 1024 Budapest, (HU)

---

( 21 ) E 07 709309

( 73 ) Ecolan AB, Helsingborg (SE)

( 74 ) Danubia Szabadalmi és Jogi Iroda Kft., 1051 Budapest, (HU)

---

( 21 ) E 03 742451

( 73 ) Bayer Intellectual Property GmbH, Monheim (DE)

---

( 21 ) E 06 842807

( 73 ) SIGMA-TAU Industrie Farmaceutiche Riunite S.p.A., Roma (IT)

---

( 21 ) E 07 875272

( 73 ) International Tobacco Machinery Poland Sp. z o.o., Radom (PL)

( 74 ) Danubia Szabadalmi és Jogi Iroda Kft., 1051 Budapest, (HU)

---

( 21 ) E 08 773359

( 73 ) Bayer Intellectual Property GmbH, Monheim (DE)

( 74 ) SBGK Szabadalmi Ügyvivői Iroda, 1062 Budapest, (HU)

---

( 21 ) E 08 857548

( 73 ) DOMPÉ S.p.A., L'Aquila (IT)

( 74 ) Gödölle, Kékes, Mészáros & Szabó Szabadalmi és Védjegy Iroda, 1024 Budapest, (HU)

---

( 21 ) E 07 291139

( 73 ) Alstom Technology Ltd., Baden (CH)

( 74 ) Danubia Szabadalmi és Jogi Iroda Kft., 1051 Budapest, (HU)

---

( 21 ) E 07 846662

( 73 ) Siemens plc., Camberley, Surrey (GB)

( 74 ) SBGK Szabadalmi Ügyvivői Iroda, 1062 Budapest, (HU)

---

( 21 ) E 03 716504

( 73 ) Vanderbilt Chemicals, LLC, Norwalk, CT (US)

---

( 21 ) E 08 102851

( 73 ) Ospedale San Raffaele S.r.l., Milan (IT)

( 74 ) DANUBIA Szabadalmi és Jogi Iroda Kft., 1051 Budapest, (HU)

---

( 21 ) E 04 759821

( 73 ) Vanderbilt Chemicals, LLC, Norwalk, CT (US)

---

( 21 ) E 04 767509

( 73 ) Veolia Water Solutions & Technologies Support, Saint-Maurice (FR)

---

( 21 ) E 06 735489

( 73 ) Medarex, L.L.C., Princeton, New Jersey (US)

( 74 ) Dr. Kocsomba Nelli Ügyvédi Iroda, 1143 Budapest, (HU)

---

( 21 ) E 06 840172

( 73 ) Medarex, L.L.C., Princeton, New Jersey (US)

---

Vegyes európai szabadalmi közlemények

---

( 74 ) dr. Kocsomba Nelli Ügyvédi Iroda, 1143 Budapest, (HU)

---

( 21 ) E 07 718050

( 73 ) Foreseeacer Pharmaceuticals, Inc., Woodside, CA 94062 (US)

---

A rovat 29 darab közlést tartalmaz.

---

**Név-, illetve címváltozás**

---

( 11 ) E001704

( 21 ) E 03 745195

( 54 ) Kinolin- és izokinolin származék, eljárás ezek előállítására és gyulladásgátlóként való alkalmazásuk

( 73 ) Bayer Pharma Aktiengesellschaft, Berlin (DE)

---

( 11 ) E003853

( 21 ) E 04 717398

( 54 ) Arilvinilazacikloalkán-vegyületek és eljárások előállításukra és alkalmazásuk

( 73 ) Targacept Inc., Winston-Salem (US)

---

( 11 ) E003893

( 21 ) E 04 713356

( 54 ) 3-as Helyzetben szubsztituált 2-(aril-alkil)-1-aza-bicikloalkánok és alkalmazásai eljárásaik

( 73 ) Targacept, Inc., Winston-Salem (US)

---

( 11 ) E004172

( 21 ) E 03 744243

( 54 ) TMEFF2 rák antigén elleni antitestek és alkalmazásuk

( 73 ) AbbVie Biotherapeutics Inc., Redwood City (US)

---

( 11 ) E004295

( 21 ) E 03 761516

( 54 ) Probiotikus törzsek, szelektálásukra szolgáló eljárás, készítményeik és alkalmazásuk.

( 73 ) Biosearch S.A., Granada (ES)

---

( 11 ) E006503

( 21 ) E 05 808294

( 54 ) 5-Szubsztituált kinolin és izokinolin származékok, eljárás előállításukra és gyulladásgátlóként való alkalmazásuk

( 73 ) Bayer Pharma Aktiengesellschaft, 13353 Berlin (DE)

---

( 11 ) E008732

( 21 ) E 03 794592

( 54 ) Rákos betegségek kezelésére alkalmas pirazolopirimidinek

( 73 ) Pharmacopeia, LLC 1/2, San Diego, CA 92121 (US) Merck Sharp & Dohme Corp. 1/2, Rahway, New Jersey 07065 (US)

---

( 11 ) E009249

( 21 ) E 03 777667

( 54 ) Az ellenanyagok FcRn kötési affinitásainak, vagy szérum felezési ideinek megváltoztatása mutagenézissel

( 73 ) AbbVie Biotherapeutics Inc., Redwood City (US)

---



- ( 11 ) E010847
  - ( 21 ) E 09 075124
  - ( 54 ) Arilvinilazacikloalkan vegyületek, eljárások előállításukra és alkalmazásuk
  - ( 73 ) Targacept, Inc., Winston-Salem (US)
- 

- ( 11 ) E012250
  - ( 21 ) E 07 863786
  - ( 54 ) Nikotin-acetil-kolin-receptor-altípusra szelektív diaza-bicikloalkán-amidok
  - ( 73 ) Targacept, Inc., Winston-Salem (US)
- 

- ( 11 ) E013281
  - ( 21 ) E 08 759563
  - ( 54 ) Pirazon-származékok mint PDE4 inhibitorok
  - ( 73 ) Takeda GmbH, 78467 Konstanz (DE)
- 

- ( 11 ) E017214
  - ( 21 ) E 07 861007
  - ( 54 ) Műanyag félmerev profilozott barrier vízszintes vízszigetelés többlépcsős kaszkádkapcsolata számára és eljárás tömör falakban levő szerkezetekben történő beszerelésre
  - ( 73 ) Oberknezev, Stevan, 21000 Novi Sad (RS)
- 

- ( 11 ) E017272
  - ( 21 ) E 04 763226
  - ( 54 ) Gyulladásgátló hatású specifikus glükokortikoszteroid-vegyületek
  - ( 73 ) GLAXO GROUP LIMITED, Brentford, Middlesex TW8 9GS (GB)
- 

- ( 11 ) E017545
  - ( 21 ) E 07 704888
  - ( 54 ) Delmopinol előállítása
  - ( 73 ) Sinclair Pharmaceuticals Limited, London W1T 2RQ (GB)
- 

- ( 21 ) E 10 181915
  - ( 54 ) 1-dezamino-8-D-arginil-vazopresszin analógok
  - ( 71 ) Universidad Nacional De Quilmes, Bernal B1876BXD (AR) Romikin S.A., C1061ABC, Buenos Aires (AR)
- 

A rovat 15 darab közlést tartalmaz.

---

### Határozat kijavítása, kicserélése

---

- ( 11 ) E017254
  - ( 21 ) E 06 806665
  - ( 73 ) JenaValve Technology Inc., Wilmington, DE 19801 (US)
  - ( 74 ) dr. Gödölle István, Gödölle, Kékes, Mészáros & Szabó Szabadalmi és Védjegy Iroda, 1024 Budapest, (HU)
- 

A rovat 1 darab közlést tartalmaz.

## KIEGÉSZÍTŐ OLTALMI TANÚSÍTVÁNYRA VONATKOZÓ KÖZLEMÉNYEK

### Tájékoztatás kiegészítő oltalmi tanúsítványra vonatkozó bejelentésekről

---

- ( 21 ) **S 13 00036**  
( 22 ) 2013.07.31.  
( 71 ) ACORDA Therapeutics, Inc., Ardsley, NY 10502, 420 Saw Mill River Road (US)  
( 95 ) **4-aminopiridin vagy származéka, különösen sója, szolvátja vagy prodrogja (Fampyra-fampridin)**  
**Termék típusa: Gyógyszer**  
( 68 ) HU E016777  
( 54 ) Hosszan tartó kibocsátású amino-piridin kompozíciók alkalmazásának eljárásai  
( 92 ) EU/1/11/699/001-002 2011.07.20  
Engedélyezett termék neve: Fampyra-fampridin  
( 74 ) Lengyel Zsolt, DANUBIA Szabadalmi és Jogi Iroda Kft., 1051 Budapest, Bajcsy-Zsilinszky út 16. (HU)
- 

- ( 21 ) **S 13 00037**  
( 22 ) 2013.08.06.  
( 71 ) NOVARTIS AG, 4056 Basle, Lichtstrasse 35 (CH)  
( 95 ) **Zoledronsav vagy gyógyszerilag elfogadható sója vagy bármely hidrátja**  
**Termék típusa: Gyógyszer**  
( 68 ) HU 228400  
( 54 ) Biszfoszfonátok alkalmazása oszteoporózis kezelésére  
( 92 ) EU/1/05/308/001-002 2007.10.03  
Engedélyezett termék neve: Aclasta-zoledronsav  
( 93 ) CH 57363 2007.09.27  
Engedélyezett termék neve: Aclasta  
( 74 ) Lengyel Zsolt, DANUBIA Szabadalmi és Jogi Iroda Kft., 1051 Budapest, Bajcsy-Zsilinszky út 16. (HU)
- 

- ( 21 ) **S 13 00038**  
( 22 ) 2013.08.12.  
( 71 ) Bayer Intellectual Property GmbH, 40789 Monheim, Alfred-Nobel-Strasse 10 (DE)  
( 95 ) **Moxifloxacin**  
**Termék típusa: Gyógyszer**  
( 68 ) HU 228337  
( 54 ) Eljárás 8-metoxi-kinolinkarbonsavak előállítására  
( 92 ) OGYI-T-7554/01-03 2000.08.07  
Engedélyezett termék neve: Avelox 400 mg filmtabletta  
( 93 ) DE 45263.00.00 1999.06.21  
Engedélyezett termék neve: Avelox 400 mg filmtabletta  
( 74 ) Lengyel Zsolt, DANUBIA Szabadalmi és Jogi Iroda Kft., 1051 Budapest, Bajcsy-Zsilinszky út 16. (HU)
- 

- ( 21 ) **S 13 00039**  
( 22 ) 2013.08.14.  
( 71 ) Savient Pharmaceuticals, Inc., 08807 Bridgewater, New Jersey, 400 Crossing Blvd. 3rd Floor (US)  
( 95 ) **Pegloticase (peglotikáz - Kristexxa)**  
**Termék típusa: Gyógyszer**  
( 68 ) HU 229068  
( 54 ) Urát oxidáz változatok és alkalmazásuk
-

---

( 92 ) EU/1/12/810 2013.01.08

Engedélyezett termék neve: Kirstexxa - peglotikáz

( 74 ) Advopatent Szabadalmi és Védjegy Iroda, 1011 Budapest, Fő u. 19. (HU)

---

( 21 ) **S 13 00040**

( 22 ) 2013.08.15.

( 71 ) ThromboGenics N.V., 3001 Heverlee (Leuven), Gaston Geenslaan 1 (BE)

( 95 ) **Ocriplasmin (okriplazmin - Jetrea)**

**Termék típusa: Gyógyszer**

( 68 ) EU E013005

( 54 ) Csonkolt plazmint alkalmazó gyógyszerészeti vitreolízis

( 92 ) EU/1/13/819/001 2013.03.13

Engedélyezett termék neve: JETREA

( 74 ) Kovári György, ADVOPATENT Szabadalmi és Védjegy Iroda, 1011 Budapest, Fő u. 19. (HU)

---

( 21 ) **S 13 00042**

( 22 ) 2013.08.22.

( 71 ) Merck Sharp & Dohne Corp., 07065 New Jersey, Rahway, 126 East Lincoln Avenue (US)

( 95 ) **Gamithromycin, adott esetben gyógyászatilag elfogadható só vagy gyógyászatilag elfogadható fémkomplex formájában**

**Termék típusa: Gyógyszer**

( 68 ) HU 228758

( 54 ) Állatgyógyászati antimikrobiális 8a-azalidok

( 92 ) EU/2/08/082/001-003 2008.07.24

Engedélyezett termék neve: ZACTRAN-Gamithromycin

( 74 ) Lengyel Zsolt, DANUBIA Szabadalmi és Jogi Iroda Kft., 1051 Budapest, Bajcsy-Zsilinszky út 16. (HU)

---

( 21 ) **S 13 00043**

( 22 ) 2013.08.21.

( 71 ) Atrix Laboratories, Inc., Fort Collins, Colorado, 2579 Midpoint Drive (US)

( 95 ) **Leuprolid (Biológiailag lebontható termoplasztikus poliésztert, amely 75/25 poli(DL-laktid-ko-glikolid), biológiailag kompatibilis poláris aprotikus oldószert és leuprolidot tartalmazó folyós készítmény, LHRH szintek csökkentésében történő alkalmazásra)**

**Termék típusa: Gyógyszer**

( 68 ) HU 228386

( 54 ) Javított hatékonyságú leuprolid polimeres bejuttatására szolgáló készítmények

( 92 ) OGYI-T-10010/01-02 2005.01.24

Engedélyezett termék neve: Eligard 22,5 mg por és oldószert oldatos injekcióhoz

( 93 ) DE 54786.00.00 2004.01.14

Engedélyezett termék neve: LEUPROGEL 22,5 MG

( 74 ) Lengyel Zsolt, DANUBIA Szabadalmi és Jogi Iroda Kft., 1051 Budapest, Bajcsy-Zsilinszky út 16. (HU)

---

( 21 ) **S 13 00044**

( 22 ) 2013.08.21.

( 71 ) Atrix Laboratories, Inc., Fort Collins, Colorado, 2579 Midpoint Drive (US)

( 95 ) **Leuprolid (Biológiailag lebontható termoplasztikus poliésztert, biológiailag kompatibilis poláris aprotikus oldószert és leuprolidot tartalmazó készítmény, LHRH szintek csökkentésében történő alkalmazásra)**

**Termék típusa: Gyógyszer**

( 68 ) HU 228386

---

- ( 54 ) Javított hatékonyságú leuprolid polimeres bejuttatására szolgáló készítmények  
( 92 ) OGYI-T-10009/01-02 2005.01.24  
Engedélyezett termék neve: Eligard 7,5 mg por és oldószer oldatos injekcióhoz  
( 93 ) DE 53653.00.00 2003.11.26  
Engedélyezett termék neve: LEUPROGEL 7,5 mg  
( 74 ) Lengyel Zsolt, DANUBIA Szabadalmi és Jogi Iroda Kft., 1051 Budapest, Bajcsy-Zsilinszky út 16. (HU)
- 

**( 21 ) S 13 00045**

- ( 22 ) 2013.08.23.  
( 71 ) Mitsubishi Tanabe Pharma Corporation, Osaka 541-8505, 2-6-18, Kitahama, Chuo-ku, Osaka-shi (JP)

**( 95 ) Avanafil, adott esetben gyógyászatilag elfogadható só formájában**

**Termék típusa: Gyógyszer**

- ( 68 ) HU 225917  
( 54 ) Pirimidin- és pirazinszármazékok, ezeket tartalmazó gyógyszerkészítmények és alkalmazásuk  
( 92 ) EU/1/13/841 2012.06.21  
Engedélyezett termék neve: Spedra - avanafil  
( 74 ) Lengyel Zsolt, DANUBIA Szabadalmi és Jogi Iroda Kft., 1051 Budapest, Bajcsy-Zsilinszky út 16. (HU)
- 

A rovat 9 darab közlést tartalmaz.

## NÖVÉNYFAJTA-OLTALMI KÖZLEMÉNYEK

### Adatközlés növényfajta-oltalmi bejelentésekről

---

( 21 ) **F 13 00026**

( 22 ) 2013.07.26.

( 71 ) Numhems BV, 6080 AA Haelen, P.O. Box 4005 (NL)

( 53 ) **Primana**

( 54 ) **Zöldborsó, Pisum sativum L.**

( 74 ) Schläfer László, DANUBIA Szabadalmi és Jogi Iroda Kft., 1051 Budapest, Bajcsy-Zs. út 16. (HU)

---

A rovat 1 darab közlést tartalmaz.

**Növényfajta-oltalmi bejelentések közzététele**

---

( 21 ) **F 12 00004**

( 22 ) **2012.03.28.**

( 13 ) **A2**

( 71 ) Bagoly István, 4233 Balkány, Ág lakótelep 30. (HU)

Verebélyi János, 4400 Nyíregyháza, Béri Balogh Ádám u. 22. (HU)

( 72 ) Bagoly István, 4233 Balkány, Ág lakótelep 30. (HU)

Verebélyi János, 4400 Nyíregyháza, Béri Balogh Ádám u. 22. (HU)

( 53 ) **Balkányi sárga**

( 54 ) **Csicsóka, *Helianthus tuberosus* L.**

( 55 )



4. ábra

---

( 21 ) **F 12 00005**

( 22 ) **2012.03.12.**

( 13 ) **A2**

( 71 ) Napkori Erdőgazdák Zrt., 4552 Napkor, Kállói u. 58. (HU)

Erdészeti Tudományos Intézet, 9600 Sárvár, Várkerület 30/A (HU)

( 72 ) Tamba Miklós, 4552 Napkor, Kállói út 58. (HU)

Csiha Imre, 4150 Püspökladány, Farkassziget 1. (HU)

( 53 ) **Naperti**

( 54 ) **Fehér fűz, *Salix alba* L.**

( 55 )



5. ábra

---

A rovat 2 darab közlést tartalmaz.

**HASZNÁLATI MINTA KÖZLEMÉNYEK****Megadott használati mintaoltalmak****A. SZEKCIÓ - KÖZSZÜKSÉGLETI CIKKEK**

- ( 51 ) **A62C 35/58** (2006.01)  
**A62C 2/08** (2006.01)  
**A62C 31/02** (2006.01)  
( 11 ) **0004315** 2013.09.02.  
( 21 ) **U 13 00057**  
( 22 ) **2009.11.19.**  
( 67 ) P0900721 2009.11.19. HU  
( 73 ) Csapó István, Miskolc (HU)  
( 72 ) Csapó István, Miskolc, (HU)  
dr. Vincze János, Miskolc, (HU)  
Juhász Attila, Miskolc, (HU)  
( 54 ) **Esőztető berendezés paneltűz továbbterjedésének megakadályozására**  
( 74 ) Karaffy Erzsébet, Miskolc  
( 57 )

Hő hatására robbanó robbanófejes szórófejjel, szelepekkel ellátott leágazásokkal rendelkező fővezeték (12) álló esőztető berendezés, azzal jellemezve, hogy a fővezeték (12) leágazásaira szétszedhető módon rögzített hő hatására robbanó robbanófejes alsó szórófejjel (6) és hő hatására robbanó robbanófejes felső szórófejjel (S), valamint alul szétszedhető módon rögzített fagyálló folyadék feltöltő és leeresztő széleppel (10) van ellátva, valamint a fővezeték felső részén légtelenítő szeleppel (11), alul pedig visszacsapó szeleppel (9) és elzáró szeleppel (5) van ellátva.

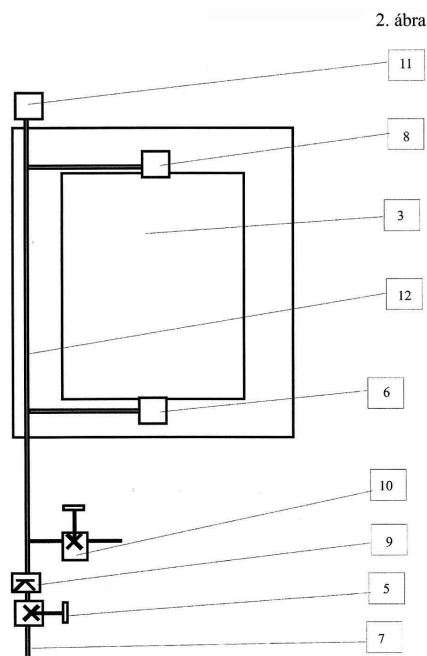
**B. SZEKCIÓ - IPARI MŰVELETEK ÁLTALÁBAN ÉS SZÁLLÍTÁS**

- ( 51 ) **B01D 61/00** (2006.01)  
 ( 11 ) **0004308** 2013.08.02.  
 ( 21 ) **U 13 00019**  
 ( 22 ) **2013.02.08.**  
 ( 73 ) Toray Industries, Inc., Chuo-ku, TokyoTokió (JP)  
 ( 72 ) Kohei FUJII, Otsu-shi, Shiga, (JP)  
 Masaaki TAKENAKA, Lyo-gun, Ehime, (JP)  
 Yoshifumi ODAKA, Otsu-shi, Shiga, (JP)  
 Hiromitsu KANAMORI, Otsu-shi, Shiga, (JP)  
 Michitaka HIGAKI, Otsu-shi, Shiga, (JP)  
 ( 54 ) **Üreges szálmembrán modul**  
 ( 30 ) 2012-173670 2012.08.06. JP  
 ( 74 ) Farkas Tamás, DANUBIA Szabadalmi és Jogi Iroda Kft., Budapest  
 ( 57 ) Üreges szálmembrán modul (1), amelyben:  
 - hengeres ház (3);  
 - üreges szálmembrán köteg (2) van elrendezve, amelyben számos üreges szálmembrán van, amelyek hengeres házban (3) vannak elrendezve; és  
 - a hengeres ház (3) mindkét végén fedéltest (6a, 6b) van elrendezve, az üreges szálmembrán köteg (2) ragasztott módon van rögzítve a hengeres ház (3) mindkét végéhez oly módon, hogy az üreges szálmembrán köteg (2) egyik vagy mind két vége nyitott állapotban van;  
 azzal jellemezve, hogy a hengeres ház (3) külső kerület menti felületén egy vagy több pár, egymással szemközti oldalfűvőka (5) van kialakítva.

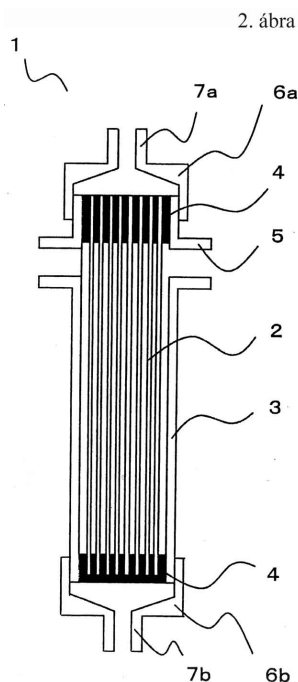

- ( 51 ) **B61F 5/00** (2006.01)  
 ( 11 ) **0004309** 2013.08.05.  
 ( 21 ) **U 13 00116**  
 ( 22 ) **2013.06.17.**  
 ( 73 ) Bombardier MÁV Kft., Dunakeszi (HU)  
 ( 72 ) Peták Tibor, Dunakeszi, (HU)  
 Péter Csaba, Dunakeszi, (HU)



**( 54 ) Csapágyvezető és lengéscsillapító elrendezés forgóváz vasúti járművekhez**

( 74 ) Farkas Tamás, DANUBIA Szabadalmi és Jogi Iroda Kft., Budapest

( 57 )

Csapágyvezető és lengéscsillapító elrendezés forgóváz (F) vasúti járművekhez, amelyben a forgóváz (F) talplemezéhez (T) rögzített rugótámaszon (1) és a vasúti jármű kerékpárjának tengelycsapját befogadó csapágytokon (C) megtámasztott csavarrugó (13) van ütköztetve, továbbá a rugótámasz (1) alaplemezában (6a) kialakított furatban (f) a csavarrugó (13) tengelyében vezetett rugóvezető szár (6) van rögzítve, azzal jellemezve, hogy a rugóvezető szár (6) körül vezető gumicsap (4) belső fegyverzete (4a) van rögzítve, és a vezető gumicsap (4) külső fegyverzete (4b), valamint a csapágytokon (C) rögzített vezetőhüvely (3) belső felületén elrendezett persely (5) egymással érintkező, legfeljebb  $Ra=0,4 \mu\text{m}$  felületi érdességű felületekkel vannak kialakítva, továbbá a forgóváz (F) és a csapágytok (C) hidraulikus lengéscsillapítóval (L) van egymáshoz csatlakoztatva.

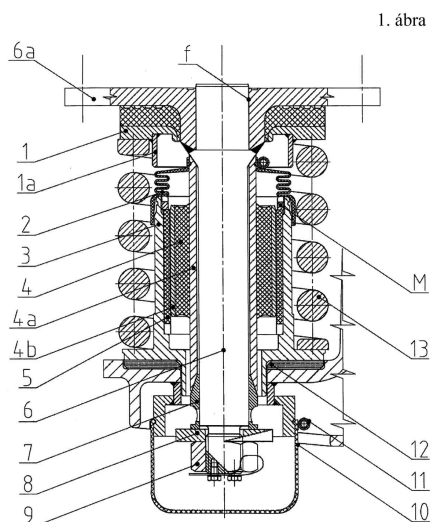
**E. SZEKCIÓ - HELYHEZ KÖTÖTT LÉTESÍTMÉNYEK**( 51 ) **E02D 17/06** (2006.01)**E02D 19/00** (2006.01)( 11 ) **0004314** 2013.09.02.( 21 ) **U 13 00074**( 22 ) **2013.04.16.**

( 73 ) Michael Leier KG, Horitschon (AT)

( 72 ) Josef Fleischhacker, Jánossomorja, (HU)

**( 54 ) Fedőlap műtárgyak, különösen árokburkoló elemek lefedésére**

( 74 ) Mészárosné Dónusz Katalin, SBGK Szabadalmi Ügyvivői Iroda, Budapest

( 57 )

Fedőburkolat, különösen árokburkoló elemek lefedésére, amelynek legalább két, az árokburkoló elem peremére felfekvő, két párhuzamos oldala (2) az árokburkoló elemekre felfekvő oldalra (2) merőleges oldalai (3), valamint alsó (11) és felső lappal (9) határolt hasáb alakú fedőlapja (1) van, azzal jellemezve, hogy a fedőlap (1) felső lapja (9) csúszásmentesítő bordákkal (5), az alsó lapja (11) illesztő hornyokkal (10) van ellátva.

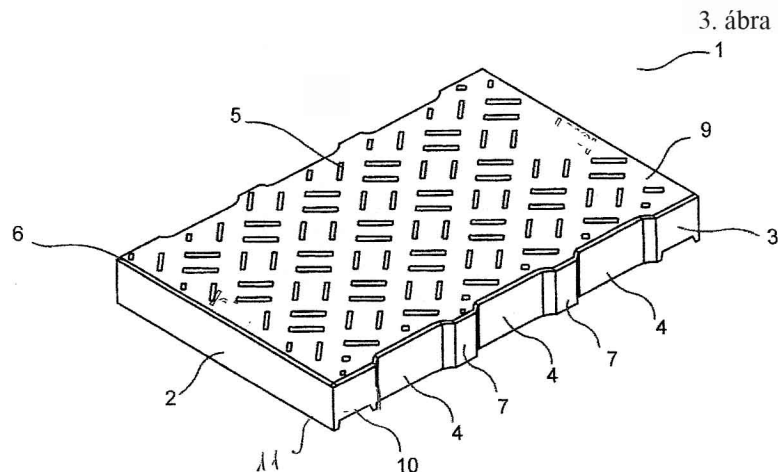

( 51 ) E04H 6/42 (2006.01)

E04H 6/00 (2006.01)

( 11 ) 0004316 2013.09.02.

( 21 ) U 13 00048

( 22 ) 2011.07.18.

( 67 ) P1100386 2011.07.18. HU

( 73 ) Bernát István 35%, Budapest (HU)

dr. Jánosi István 30%, Budapest (HU)

Vogronics László 35%, Érd (HU)

( 72 ) Bernát István 35%, Budapest, (HU)

dr. Jánosi István 30%, Budapest, (HU)

Vogronics László 35%, Érd, (HU)

( 54 ) **Szerkezeti elrendezés mozgó testek, különösen járművek parkoló helyzetbe állításának irányítására**

( 74 ) dr. Gedeon Sándor, Pintz és Társai Szabadalmi és Védjegy Iroda, Budapest

( 57 )

Szerkezeti elrendezés mozgó testek, különösen járművek parkoló helyzetbe állításának irányítására, amely - szerkezeti elrendezésben járművek parkoló helyzetbe állítására lehetővé tevő figyelmeztető kijelző eszközök vannak,

azzal jellemezve, hogy

- a parkolóhely (1) padozatába süllyesztve villamos jeladó(k)ra (3) kapcsolt, a járművek (4) legalább egyik, előnyösen az egyik kerekének (5) nyomását érzékelő nyomásérzékelők (6, 7, 8) vannak elhelyezve, amely

- jeladó(k) (3) a járműben (4) elrendezett villamos jelvevővel (jelvevőkkel) (10) van(nak) működési kapcsolatban és

- a jelvevő(k) (10) fény és/vagy hang jeleket kibocsátó eszköz(ök)re csatlakozik(csatlakoznak).

1. ábra

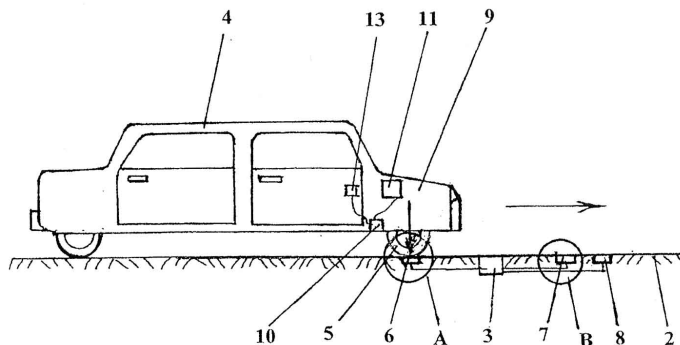

## F. SZEKCIÓ - MECHANIKA, VILÁGÍTÁS, FŰTÉS

( 51 ) F16L 41/00 (2006.01)

( 11 ) 0004310 2013.08.05.

( 21 ) U 13 00113

( 22 ) 2013.06.14.

( 73 ) Bató Gábor János 20%, Legyesbénye (HU)

Mátyás Tibor 80%, Mád (HU)

( 72 ) Bató Gábor János 20%, Legyesbénye, (HU)

Mátyás Tibor 80%, Mád, (HU)

( 54 ) Oldható csökötés

( 74 ) Király György, JUREX Iparjogvédelmi Iroda, Budapest

( 57 )

Oldható csökötés, áramló közegek, nevezetesen gáz vagy folyadék szállítására való csövek összekapcsolására, a csövek belső terének szivárgás mentes lezárására amely csökötés két, illesztett felületű végeikkel egymáshoz kapcsolt csőből, nevezetesen egy belső csőből és egy külső csőből áll, a csökötésnek tömítő eleme(i) van(nak), továbbá a csövek egymáshoz kapcsolt helyzetének rögzítésére rögzítő eleme(i) van(nak), azzal jellemezve, hogy a külső cső (3) belső falában (6) belső nút (7), és a belső cső (2) külső falában (8) külső nút (9) van az egymásba illesztett csövek (2, 3) fedésben lévő végei között kiképezve, amelyek a csövek (2, 3) végleges szerelési helyzetbe illesztését követően csatornát (10) képeznek, amely csatorna (10) a belső núttal (7) és a külső núttal (9) vannak határolva, továbbá a külső cső (3) falán keresztül a csatornáig (10) vezető - legalább a csatorna (10) keresztmetszetével megegyező keresztmetszetű - nyílás (11) van kiképezve, továbbá a nyíláson (11) keresztül, lényegében a csatorna (10) teljes hosszába, a csatorna (10) keresztmetszetével lényegében megegyező keresztmetszetű, rögzítő elem (5) van bevezetve, továbbá a külső cső (3) és a belső cső (2) közötti tömítés biztosítására a - célszerűen tömítőgyűrűből kialakított - tömítő elem(ek) (4) elhelyezéséhez a külső cső (3) belső falában (6) és/vagy a belső cső (2) külső falában (8) fész(k)ek (12) és/vagy ülék(ek) (15) van(nak) a csatorna (10) és a csövek (2, 3) belső tere közötti szakaszon kiképezve, lényegében a csövek (2, 3) hossz tengelyére merőleges síkban.

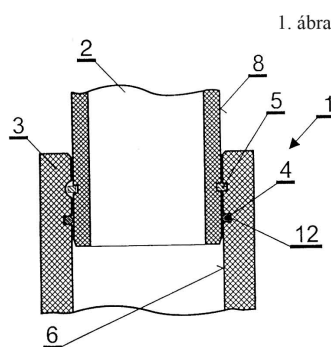

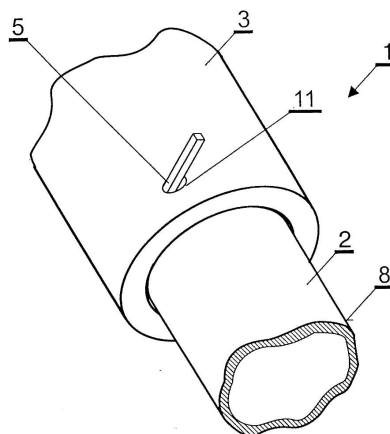

( 51 ) **F23D 5/00** (2006.01)

( 11 ) **0004311** 2013.08.05.

( 21 ) **U 13 00105**

( 22 ) **2013.06.04.**

( 73 ) Regicom Kft., Hajdúszoboszló (HU)

( 72 ) Bertli Zoltán 34%, Hajdúszoboszló, (HU)

ifj. Bertli Zoltán 33%, Hajdúszoboszló, (HU)

Bertli Zalán 33%, Hajdúszoboszló, (HU)

( 54 ) **Mobil gázfáklya, szénhidrogén gázok elégetésére**

( 74 ) Király György, JUREX Iparjogvédelmi Iroda, Budapest

( 57 )

Mobil gázfáklya szénhidrogén gázok elégetésére, amely mágnesszeleppel ellátott gázbevezető csőből, hőcserélőből, fűvóka csőből, fűvóká(k)ból, és gyújtóberendezésből áll, azzal jellemezve, hogy a hőcserélő (4) belső falból (8) és külső falból (9) van kialakítva, amelyek merevítő rudakkal (10) vannak egymáshoz kapcsolva, továbbá a gázbevezető cső (3) a külső falhoz (9) van kapcsolva, az elégetendő gáz a külső fal (9) és a belső fal (8) közé van bevezetve, továbbá a fűvóka cső (5) a belső fal (8) és a fűvóka (6) közé van iktatva.

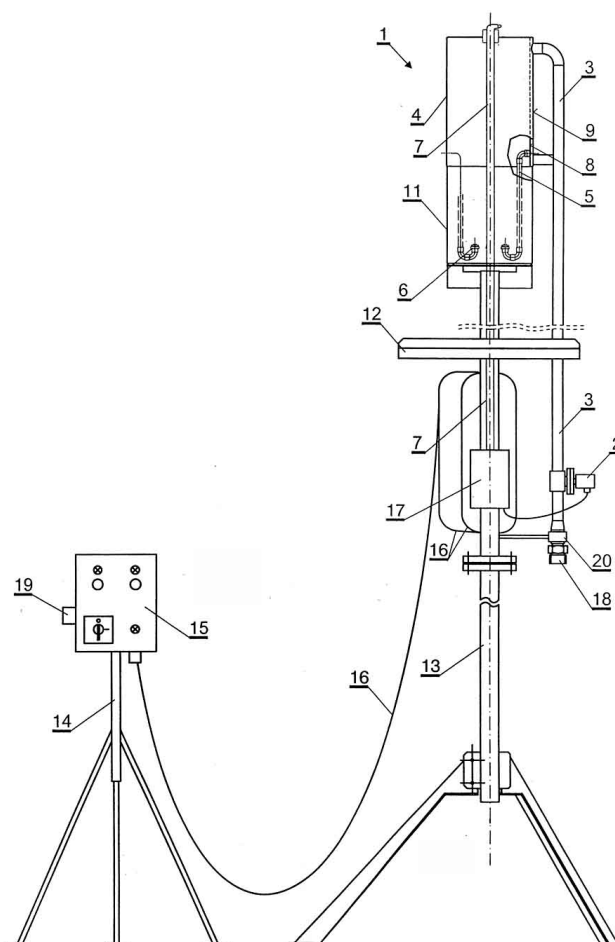

## G. SZEKCIÓ - FIZIKA

( 51 ) G01G 19/00 (2006.01)

( 11 ) 0004317 2013.09.02.

( 21 ) U 13 00064

( 22 ) 2013.04.03.

( 73 ) Metalektro Méréstechnikai Kft., Debrecen (HU)

( 72 ) Posgay György 30%, Budapest, (HU)

dr. Molnár Péter 20%, Budapest, (HU)

Farkas László 20%, Budapest, (HU)

Németh István 20%, Budapest, (HU)

Juhász Tibor 10%, Debrecen, (HU)

( 54 ) Adatgyűjtős erőmérő cella

( 57 )

Adatgyűjtős erőmérő cella, amely adatgyűjtőből és erőmérő cellából áll, azzal jellemezve, hogy az erőmérő cella (1) előnyösen acélból készült házának (2) alsó részén egy membrán (4) van elhelyezve, amelynek alján íves felületű terhelési pont (5) van kiképezve, és a membrán (4) felett egy erőmérő szenzor (3) helyezkedik el, amely felett erőmérő elektronika (9) és egy processzor (11) van elhelyezve, az erőmérő cella (1) házában (2) továbbá az elektromos energiaellátást biztosító akkumulátor (6) van elhelyezve, valamint a ház (2) felső részén van elhelyezve az antennával (13) ellátott RF modul (7), valamint egy hangszóró (8) és a tápfeszültség és töltés vezérlő elektronika (10), és a ház (2) felső részén egy töltéscsatlakozó (12) van kiképezve.

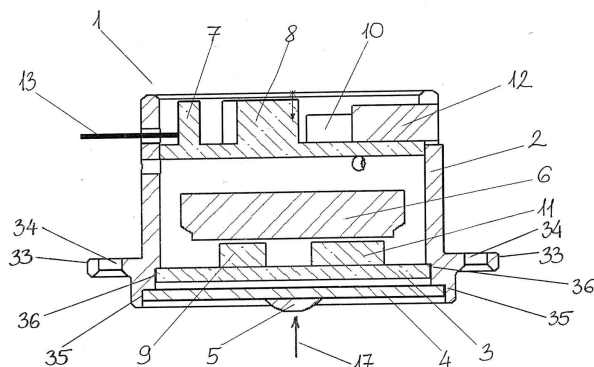

( 51 ) G06F 3/00 (2006.01)

( 11 ) 0004312 2013.08.05.

( 21 ) U 13 00120

( 22 ) 2013.06.24.

( 73 ) SHOPGUARD Korlátolt Felelősségű Társaság, Budapest (HU)

( 72 ) Ambrus Sándor, Budapest, (HU)

Kleinheincz Zoltán, Budapest, (HU)

( 54 ) **Eszköz elrendezés eladótérben kihelyezett elektronikai termékek megbízható azonosíthatóságának fokozására**

( 74 ) Rónaszéki Tibor, Budapest

( 57 )

Eszköz elrendezés eladótérben kihelyezett elektronikai termékek megbízható azonosíthatóságának fokozására, amelynek a termék (1, 1a, 1b) időleges fogadására szolgáló tartóegysége (10, 10a, 10b), valamint a tartóegységhez (10, 10a, 10b) rendelt információ-megjelenítő részegysége (20, 20a, 20b), továbbá vezérlőközpontja (30) és azzal összeköttetésben álló adattároló részegysége (40) van, ahol a tartóegység (10, 10a, 10b) termékmozdítás-érzékelő részegységgel (11) van felszerelve, míg a vezérlőközpontnak (30) pozíciójel-fogadó részegysége (31) és adatküldő részegysége (33) van, továbbítva a vezérlőközpont (30) annak pozíciójel-fogadó részegységéhez (31) kapcsolódó pozíció-jel továbbító csatorna (12) útján a tartóegység (10) termékmozdítás-érzékelő részegységével (11), adatküldő részegységéhez (33) kapcsolódó adattovábbító csatorna (21) útján pedig az információmegjelenítő részegységgel (20, 20a, 20b) van jeltovábbításra alkalmas összeköttetésben, azzal jellemezve, hogy a termék (1) sajátazonosító adatot (2a) tároló ID-regiszterrel (2), valamint az ID-regiszter (2) sajátazonosító adat (2a) tartalmát kisugárzó adó-részegységgel (3) van ellátva, míg a vezérlőközpont (30) termékazonosító-jel fogadó részegységgel (32), valamint a termékazonosító-jel fogadó részegység (32), és a pozíciójel-fogadó részegység (31) jeleinek értékelésére szolgáló felismerő részegységgel (34) van kiegészítve, továbbá a termékazonosító-jel fogadó részegység (32) azonosító-adat továbbító csatorna (4) segítségével van a termék (1) adó-részegységével (3) jeltovábbító kapcsolatban, az adattároló részegység (40) pedig a termék (1) ID-regiszterében (2) tárolt sajátazonosító adat (2a) tárolására szolgáló fogadó regisztereket (41), valamint az egyes fogadó regiszterekhez (41) hozzárendelhető információ-tároló regisztereket (42) tartalmaz.

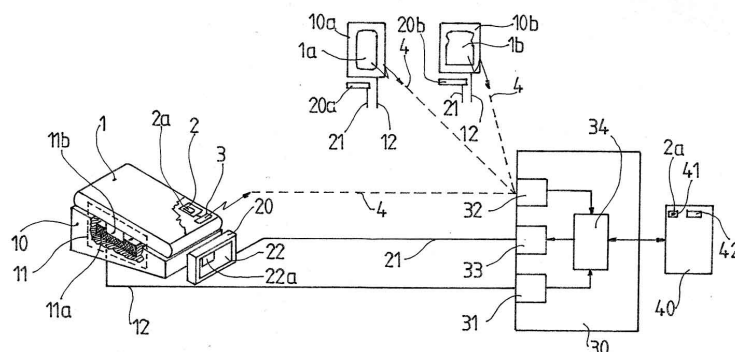

## H. SZEKCIÓ - VILLAMOSSÁG, ELEKTROMOSSÁG

- ( 51 ) H02G 11/00 (2006.01)  
 H02G 11/02 (2006.01)  
 ( 11 ) 0004313 2013.08.06.  
 ( 21 ) U 13 00073  
 ( 22 ) 2013.04.16.  
 ( 73 ) Shopguard Kft., Budapest (HU)  
 ( 72 ) Oltvai Balázs, Budaörs, (HU)  
 ( 54 ) **Összekötő egység áruvédelmi tartókhoz**  
 ( 74 ) Rónaszéki Tibor, Budapest  
 ( 57 )

Vezetékhozó összekötő egység áruvédelmi tartókhoz, amely burkolattal (11) határolt belső térrel (12) rendelkező ház (10), a ház (10) belső terében (12) elhelyezkedő és onnan időlegesen kihúzható, villamos energia és/vagy villamos jelek továbbítására alkalmas legalább egy darab vezetéket (40), a vezetékkel (40) összeköttetésben álló elmozdítható tartó részegységet (20), továbbá a tartó részegység (20) és a ház (10) közé beiktatott visszatérítő tagot (30) tartalmaz, ahol a ház (10) burkolatának (11) egyik alapeleme (13), másik alapeleme (15), valamint az egyik alapelem (13) és a másik alapelem (15) között elhelyezkedő palásttagja (14), míg a tartó részegységnek (20) a ház (10) burkolatával (11) összeköttetésben álló tengelye (21) van, a tartó részegység (20) a tengely (21) hossz tengelye (21a) körül elforgathatóan van a ház (10) belső terébe (12) beillesztve, és a ház (10) burkolata (11) a vezeték (40) áteresztésére szolgáló nyílással (17) van ellátva, a tartó részegység (20) tengelye (21) pedig a ház (10) burkolatának (11) egyik alapeleme (13) és másik alapeleme (15) közé van behelyezve, azzal jellemezve, hogy a nyílás (17) legalább egy része a ház (10) burkolatának (11) egyik alapelemén (13) és/vagy másik alapelemén (15) van kialakítva, az egyik alapelem (13) és/vagy a másik alapelem (15) a nyílás (17) környezetébe eső szakaszán tájoló idommal (16) van kiegészítve, a vezeték (40) pedig a tájoló idom (16) segítségével a ház (10) belső teréből (12) az egyik alapelemben (13) vagy a másik alapelemben (15) keresztül, a tengely (21) hossz tengelyének (21a) irányával 0-80°-os szöveget bezáróan van kivezetve.

I. ábra

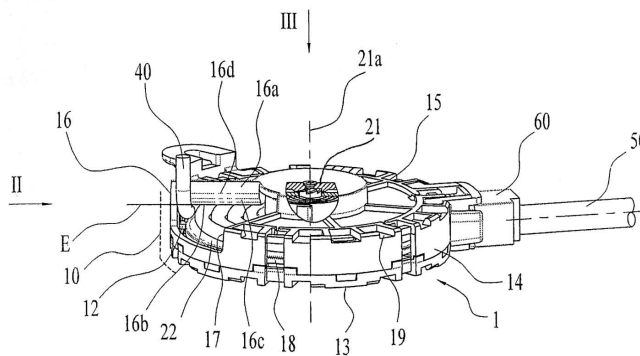

A rovat 10 darab közlést tartalmaz.

### Használati mintaoltalom megszűnése és újra érvénybe helyezése

---

#### Használati mintaoltalom megszűnése díjfizetés hiányában

---

( 11 ) 002881  
( 21 ) U 03 00312  
( 54 ) Padlólefolyó

---

( 11 ) 002947  
( 21 ) U 04 00280  
( 54 ) Biogáz fejlesztő és hasznosító berendezés

---

( 11 ) 003181  
( 21 ) U 05 00261  
( 54 ) Áttelepíthető kiszolgáló egység

---

( 11 ) 003469  
( 21 ) U 07 00216  
( 54 ) Létrarögzítő eszköz autós tetőcsomagtartókhöz

---

( 11 ) 003774  
( 21 ) U 09 00246  
( 54 ) Lábvédő fásli csévéloszerkezet sportlovakhoz

---

( 11 ) 003778  
( 21 ) U 09 00248  
( 54 ) Elrendezés készpénzkímélő fizetési módok megvalósítására

---

( 11 ) 004188  
( 21 ) U 12 00217  
( 54 ) Elrendezés növelt hatékonyságú biogáz fejlesztéséhez

---

A rovat 7 darab közlést tartalmaz.

---

#### Használati mintaoltalom újra érvénybe helyezése

---

( 11 ) 003130  
( 21 ) U 05 00255  
( 54 ) Építményszerkezet főleg épületszerkezet különösen árvízveszélyes és/vagy magas talajvízű területekhez

---

( 11 ) 003358  
( 21 ) U 06 00267  
( 54 ) Elemekből mobilan összeszerelhető közcélú, nyilvános telefonfülke

---

( 11 ) 003678  
( 21 ) U 09 00081

---



( 54 ) Raktárszerkezet

---

( 11 ) 003930

( 21 ) U 10 00262

( 54 ) Automatikusan átváltható eróziójelző berendezés csővezetékben áramló, változó sebességű és irányú fluidumok szilárdanyag tartalmának mérésére

---

A rovat 4 darab közlést tartalmaz.

## Vegyes használati mintaoltalmi közlemények

---

### Jogutódlás

---

( 11 ) 003649

( 21 ) U 09 00070

( 73 ) Bay Zoltán Köszhasznú Nonprofit Kft., Budapest (HU)

( 74 ) Gödölle, Kékes, Mészáros & Szabó Szabadalmi és Védjegy Iroda, Budapest, (HU)

---

( 11 ) 004264

( 21 ) U 12 00221

( 73 ) Hungaropro Kft., Fertőszentmiklós (HU)

---

A rovat 2 darab közlést tartalmaz.

---

### Képviselő megszűnése

---

( 11 ) 004317

( 21 ) U 13 00064

( 73 ) Metalelektro Méréstechnikai Kft., Debrecen (HU)

( 74 ) Szilágyi Ildikó, Varga és Társa Szabadalmi és Védjegy Iroda Kft., Budapest, (HU)

---

A rovat 1 darab közlést tartalmaz.

## FORMATERVEZÉSI MINTAOLTALMI KÖZLEMÉNYEK

### Megadott formatervezési mintaoltalmak

#### 03. OSZTÁLY - UTAZÁSI CIKKEK, TOKOK, TARTÓK, NAPERNYŐK ÉS SZEMÉLYES TÁRGYAK, MELYEK MÁSUTT NEM SZEREPELNEK

( 11 ) 0091918 2013.06.07

( 21 ) **D 13 00003**

( 22 ) **2012.12.28.**

( 72 ) Vidos Balázs, 7625 Pécs, Kaposvári u. 10. (HU)

( 73 ) HEPIK Bt., 7362 Vásárosdombó, Dózsa György u. 2/A. (HU)

( 74 ) dr. Szováti Szabolcs, 9400 Sopron, Várkerület 10. (HU)

( 54 ) Fából készült lapoptáska

( 55 )



1/1. ábra

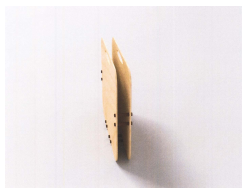

1/2. ábra

( 51 ) 03-01

#### 06. OSZTÁLY - BÚTORZATOK

( 11 ) 0091920 2013.06.07

( 21 ) **D 12 00047**

( 22 ) **2012.04.12.**

( 72 ) Batkievics Gergely, 2610 Nőtincs, Szabadság út 1. (HU)

( 73 ) Batkievics Gergely, 2610 Nőtincs, Szabadság út 1. (HU)

( 54 ) Pihenőszék

( 55 )



1/1. ábra



1/2. ábra



1/3. ábra

( 51 ) 06-01

( 11 ) 0091927 2013.06.07

( 21 ) **D 12 00100**

( 22 ) **2012.06.27.**

( 72 ) Bozsik Tamás, 6041 Kerekegyháza, Ifjúság u. 7. (HU)

( 73 ) Bozsik Tamás, 6041 Kerekegyháza, Ifjúság u. 7. (HU)

( 54 ) Ülő- és tárolóbútor

( 55 )



1/1. ábra



1/2. ábra

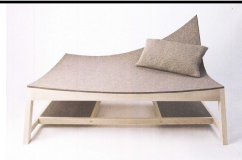

1/3. ábra

( 51 ) 06-01

---

( 11 ) 0091910 2013.05.10

( 21 ) **D 12 00095**

( 22 ) **2012.06.25.**

( 72 ) Molnár Ádám, 3713 Arnót, Vörösmarty út 10. (HU)

( 73 ) Molnár Ádám, 3713 Arnót, Vörösmarty út 10. (HU)

( 54 ) Többfunkciós szék

( 55 )



1/1. ábra



1/2. ábra



1/3. ábra

( 51 ) 06-01

---

( 11 ) 0091926 2013.06.07

( 21 ) **D 12 00099**

( 22 ) **2012.06.27.**

( 72 ) Mónus Kata, 3529 Miskolc, Testvérvárosok u. 38. (HU)

( 73 ) Mónus Kata, 3529 Miskolc, Testvérvárosok u. 38. (HU)

( 54 ) Tárolóbútor

( 55 )



1/1. ábra



1/2. ábra

( 51 ) 06-04

---

## 07. OSZTÁLY - HÁZTARTÁSI CIKKEK, AMELYEK NEM TARTOZNAK MÁS OSZTÁLYOKBA

---

( 11 ) 0091943 2013.07.04

( 21 ) **D 12 00096**

( 22 ) **2012.06.26.**

( 72 ) Sipos Ágnes, 8478 Somlójenő, hrsz. 1121 (HU)

( 73 ) Sipos Ágnes, 8478 Somlójenő, hrsz. 1121 (HU)

( 54 ) Kőcserép sütőedény

( 55 )

---



1/1. ábra



1/2. ábra



2/1. ábra



2/2. ábra



3/1. ábra



3/2. ábra



3/3. ábra

( 51 ) 07-04  
07-02

( 11 ) 0091944 2013.07.04

( 21 ) D 11 00227

( 22 ) 2011.11.29.

( 72 ) Ács Zoltán, 7200 Dombóvár, Gyöngyvirág krt. 23. (HU)

( 73 ) Ács Zoltán, 7200 Dombóvár, Gyöngyvirág krt. 23. (HU)

( 54 ) Három az egyben asztali és fali tartó, valamint kínáló, poharakhoz

( 55 )

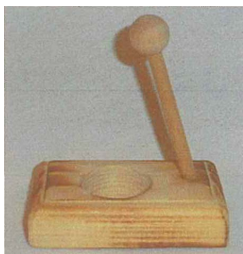

1/1. ábra



1/2. ábra

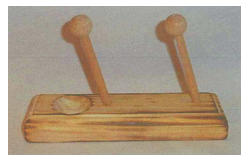

2/1. ábra



2/2. ábra

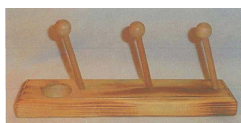

3/1. ábra



3/2. ábra

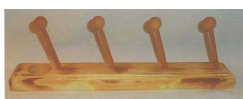

4/1. ábra



4/2. ábra



5/1. ábra



5/2. ábra



6/1. ábra

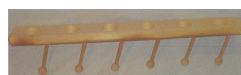

6/2. ábra

( 51 ) 07-06

( 11 ) 0091915 2013.06.03

( 21 ) D 11 00229

( 22 ) 2011.12.02.

( 72 ) Lehoczky Ottó, 2628 Szob, Árpád út 20. (HU)

( 73 ) Lehoczky Ottó, 2628 Szob, Árpád út 20. (HU)

( 74 ) Benkőné Csillag Lucia, 1118 Budapest, Ménesi út 4/a. (HU)

( 54 ) Formás kínáló

( 55 )



1/1. ábra



2/1. ábra



3/1. ábra

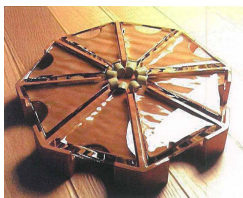

3/2. ábra

( 51 ) 07-06

---

## 09. OSZTÁLY - CSOMAGOLÓESZKÖZÖK ÉS TARTÁLYOK ÁRUSZÁLLÍTÁS ÉS ÁRUKÉZELÉS CÉLJÁRA

---

( 11 ) 0091940 2013.07.04

( 21 ) D 12 00120

( 22 ) 2012.08.14.

( 72 ) Mélykúti Tibor, 6913 Csanádpalota, Asztalos P. Kálmán u. 2. (HU)

( 73 ) Alföldi Tej Értékesítő és Beszerező Kft., 8000 Székesfehérvár, Seregélyesi út 127. (HU)

( 54 ) Palack tejtermékekhez

( 55 )



1/1. ábra

( 51 ) 09-01

---

( 11 ) 0091945 2013.07.05

( 21 ) D 12 00126

( 22 ) 2012.09.06.

( 72 ) Erdélyi Otília Andrea, 6765 Csengele, Deák Ferenc u. 50. (HU)

( 73 ) Erdélyi Otília Andrea, 6765 Csengele, Deák Ferenc u. 50. (HU)

( 74 ) dr. Tóth Henriette Enikő, 1036 Budapest, Szépvölgyi út 1/b fsz. 1. (HU)

( 54 ) Tojástartó

( 55 )

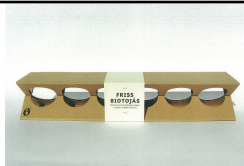

1/1. ábra

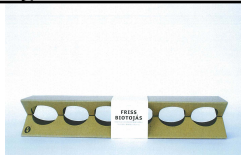

1/2. ábra

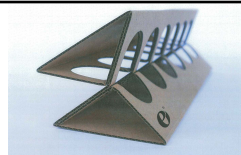

1/3. ábra

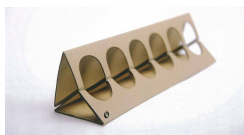

1/7. ábra

( 51 ) 09-03

( 11 ) 0091919 2013.06.07

( 21 ) **D 12 00101**

( 22 ) **2012.06.28.**

( 72 ) Lőrincz Attila Nándor, 1039 Budapest, Királyok útja 10. (HU)

( 73 ) Gyermelyi Élelmiszeripari Zártkörűen működő Részvénytársaság, 2821 Gyermely, Bajnai út 1. (HU)

( 74 ) dr. Kovári Zoltán, Kovári és Társai Szabadalmi és Védjegy Iroda Kft., 1012 Budapest, Attila út 125. (HU)

( 54 ) Csomagolás élelmiszerekhez

( 55 )



1/1. ábra

( 51 ) 09-03

( 11 ) 0091949 2013.08.08

( 21 ) **D 12 00027**

( 22 ) **2012.03.08.**

( 72 ) Papp József, 4244 Újfehértó, Damjanich u. 14. (HU)

( 73 ) Papp József, 4244 Újfehértó, Damjanich u. 14. (HU)

( 74 ) Fincziczki Viktória, 4245 Érpatak, Zsindelyes tanya 1. (HU)

( 54 ) Meggy alapú élelmiszerek díszcsomagolása

( 55 )

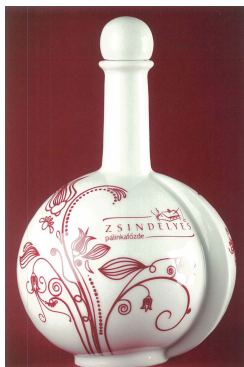

1/1. ábra

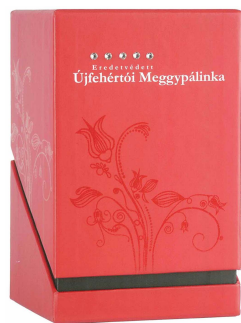

2/1. ábra

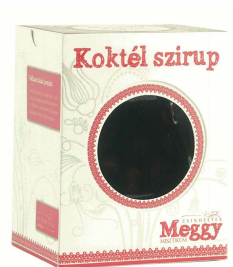

4/1. ábra

Megadott formatervezési mintaoltalmak



5/1. ábra

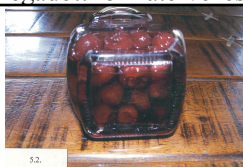

5/2. ábra



6/1. ábra



6/2. ábra



7/1. ábra



8/1. ábra



9/1. ábra



10/1. ábra



11/1. ábra



11/2. ábra



12/1. ábra



12/2. ábra



13/1. ábra



14/1. ábra



15/1. ábra



16/1. ábra



16/2. ábra



16/3. ábra





17/1. ábra



17/2. ábra



18/1. ábra



18/2. ábra

( 51 ) 09-03

( 11 ) 0091938 2013.07.04

( 21 ) **D 12 00107**

( 22 ) **2012.07.03.**

( 72 ) Szántay Judit, 1113 Budapest, Zsombolyai u. 8. VI/2. (HU)

Szántay Georgina, 1114 Budapest, Könyves György u. 5. (HU)

( 73 ) Szántay Judit, 1113 Budapest, Zsombolyai u. 8. VI/2. (HU)

Szántay Georgina, 1114 Budapest, Könyves György u. 5. (HU)

( 74 ) dr. Somfai Éva, Somfai és Társai Iparjogi Kft., 1137 Budapest, Pozsonyi út 38. II. V. (HU)

( 54 ) Ószövetségi ismeretterjesztő anyagot tartalmazó doboz

( 55 )

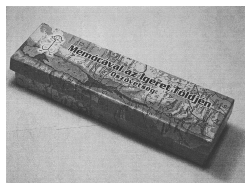

1/1. ábra

( 51 ) 09-03

( 11 ) 0091937 2013.07.04

( 21 ) **D 12 00075**

( 22 ) **2012.05.31.**

( 72 ) Vörös Adrienn, 9700 Szombathely, Fő tér 31. 2/6. (HU)

( 73 ) Vörös Adrienn, 9700 Szombathely, Fő tér 31. 2/6. (HU)

( 54 ) Eldobható bébi bili

( 55 )



1/1. ábra

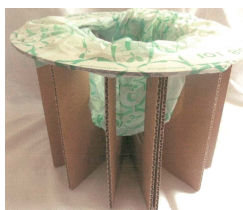

1/2. ábra

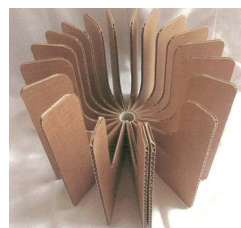

1/3. ábra

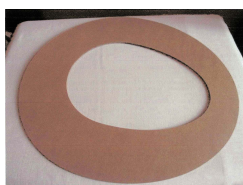
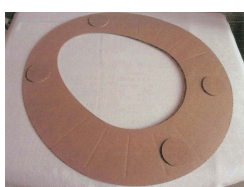

Megadott formatervezési mintaoltalmak

1/4. ábra

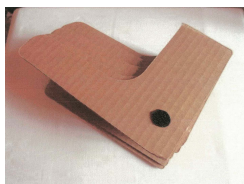

1/7. ábra

1/5. ábra

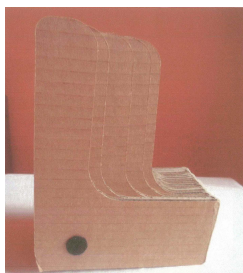

1/8. ábra

1/6. ábra



1/9. ábra

( 51 ) 09-09  
23-02

10. OSZTÁLY - ÓRÁK, TOVÁBBÁ EGYÉB MÉRŐ, ELLENŐRZŐ- ÉS JELZŐBERENDEZÉSEK

( 11 ) 0091911 2013.05.10

( 21 ) **D 12 00085**

( 22 ) **2012.06.06.**

( 72 ) Szűcs Cecília, 2600 Vác, Deákvári főtér 14. (HU)

( 73 ) Szűcs Cecília, 2600 Vác, Deákvári főtér 14. (HU)

( 74 ) Dr. Antalffy-Zsiros András, Danubia Szabadalmi és Jogi Iroda, 1051 Budapest, Bajcsy-Zsilinszky út 16. (HU)

( 54 ) Óra

( 55 )



1/1. ábra

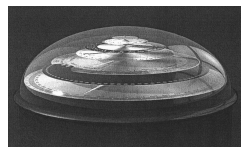

1/2. ábra

0/NaN. ábra

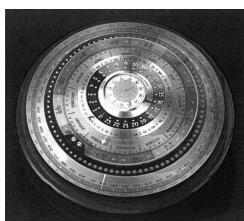

1/3. ábra

( 51 ) 10-07  
10-02

11. OSZTÁLY - DÍSZTÁRGYAK

( 11 ) 0091906 2013.05.10

( 21 ) **D 11 00192**

( 22 ) **2011.10.14.**

( 72 ) Varsányi Emília, 3530 Miskolc, Arany János u. 4. 2/2. (HU)

( 73 ) Varsányi Emília, 3530 Miskolc, Arany János u. 4. 2/2. (HU)

( 54 ) Ékszer

( 55 )



1/1. ábra

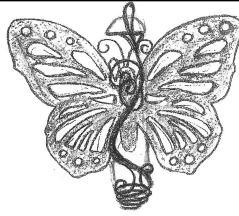

2/1. ábra



3/1. ábra

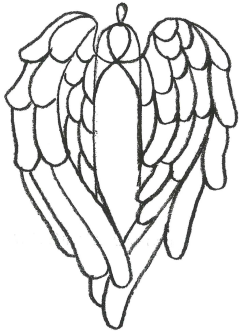

4/1. ábra



5/1. ábra

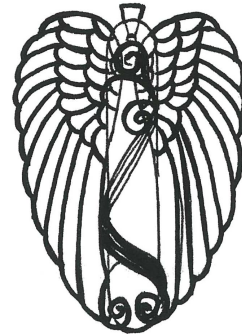

6/1. ábra

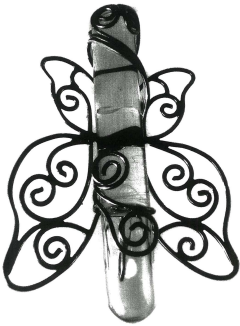

7/1. ábra



8/1. ábra



9/1. ábra



10/1. ábra



11/1. ábra



13/1. ábra



14/1. ábra

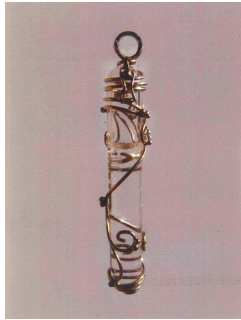

17/1. ábra



12/1. ábra



15/1. ábra



16/1. ábra



19/1. ábra



18/1. ábra



21/1. ábra

( 51 ) 11-01

( 11 ) 0091922 2013.06.07

( 21 ) **D 12 00102**

( 22 ) **2012.06.28.**

( 72 ) Lőrincz Luca Dorottya, 6000 Kecskemét, Lánchíd u. 30. (HU)

( 73 ) Lőrincz Luca Dorottya, 6000 Kecskemét, Lánchíd u. 30. (HU)

( 54 ) Kultéri figurális kerámia plasztika

( 55 )



1/1. ábra



2/1. ábra



2/2. ábra



3/1. ábra

( 51 ) 11-02

( 11 ) 0091928 2013.06.07

( 21 ) D 12 00161

( 22 ) 2012.11.07.

( 72 ) Vajai László, 6000 Kecskemét, Lóverseny u. 13. (HU)

( 73 ) Vajai László, 6000 Kecskemét, Lóverseny u. 13. (HU)

( 54 ) Dísz tárgy

( 55 )

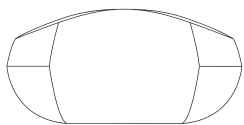

1/1. ábra

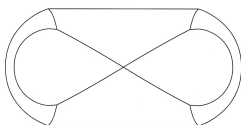

1/2. ábra

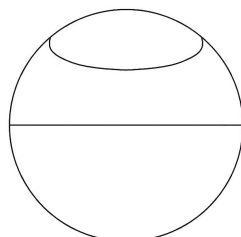

1/3. ábra

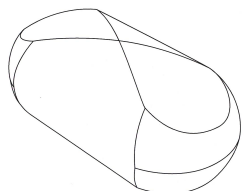

1/4. ábra

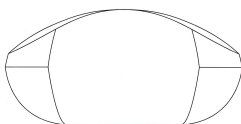

2/1. ábra

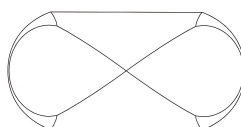

2/2. ábra

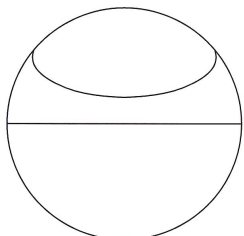

2/3. ábra

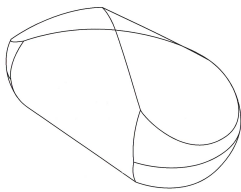

2/4. ábra

( 51 ) 11-02

## 12. OSZTÁLY - SZÁLLÍTÓ- ÉS EMELŐBERENDEZÉSEK

( 11 ) 0091923 2013.06.07

( 21 ) D 12 00169

( 22 ) 2012.11.15.

( 72 ) Péter László, 2760 Nagykáta, Szilva u. 49. (HU)

Péter László Attila, 2760 Nagykáta, Szilva u. 49. (HU)

( 73 ) Péter László, 2760 Nagykáta, Szilva u. 49. (HU)

Péter László Attila, 2760 Nagykáta, Szilva u. 49. (HU)

( 54 ) Összecsukhatós talicska

( 55 )



1/1. ábra



1/2. ábra



1/3. ábra



2/1. ábra



2/2. ábra



2/3. ábra



3/1. ábra



3/2. ábra



3/3. ábra



4/1. ábra



4/2. ábra



4/3. ábra

( 51 ) 12-02

( 11 ) 0091924 2013.06.07

( 21 ) D 12 00184

( 22 ) 2012.12.07.

( 72 ) Komporday Péter, 2040 Budaörs, Jókai u. 7/b (HU)

( 73 ) Komporday Péter, 2040 Budaörs, Jókai u. 7/b (HU)

( 54 ) Takarításhoz szervizkocsi porszívóval, felmosáshoz szükséges eszközökkel és csúszásveszély figyelmeztető táblával felszerelve

( 55 )



1/1. ábra



1/2. ábra



1/3. ábra



1/4. ábra



1/5. ábra

( 51 ) 12-13

( 11 ) 0091921 2013.06.07

( 21 ) **D 12 00090**

( 22 ) **2012.06.20.**

( 72 ) Iván Elemér, 1025 Budapest, Vöröstorony u. 9/A. (HU)

( 73 ) Iván Elemér, 1025 Budapest, Vöröstorony u. 9/A. (HU)

( 54 ) (BIK) Benzinmegtakarító és légszennyezés-csökkentő készülék

( 55 )



1/1. ábra

( 51 ) 12-16

#### 14. OSZTÁLY - ADATRÖGZÍTŐ, ADATFELDOLGOZÓ, VALAMINT HÍRKÖZLÉS ÉS ADATÁTVITEL CÉLJÁRA SZOLGÁLÓ KÉSZÜLÉKEK

( 11 ) 0091935 2013.07.04

( 21 ) **D 12 00056**

( 22 ) **2012.04.27.**

( 72 ) Móricz László, 7761 Kozármisleny, Jácint út 23/b (HU)

( 73 ) HC-Linear Műszaki Fejlesztő Kft., 7624 Pécs, Őz u. 5. (HU)

( 54 ) Tömegközlekedési járművek utas-tájékoztató és forgalomirányító rendszerének fedélzeti berendezése

( 55 )



1/1. ábra



1/2. ábra

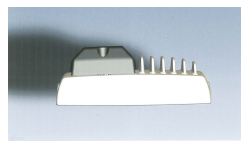

1/4. ábra





1/5. ábra

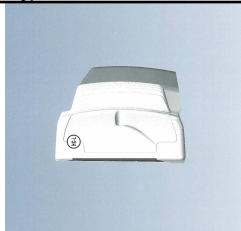

1/6. ábra

( 51 ) 14-02

( 11 ) 0091952 2013.08.08

( 21 ) D 12 00148

( 22 ) 2012.10.09.

( 72 ) Kis-Kapin Károly 100%, 1188 Budapest, Eke utca 32. (HU)

( 73 ) Kis-Kapin Károly 100%, 1188 Budapest, Eke utca 32. (HU)

( 54 ) Laptop láb

( 55 )

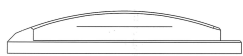

1/1. ábra

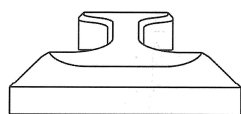

1/2. ábra

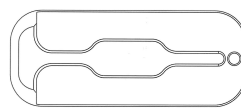

1/3. ábra

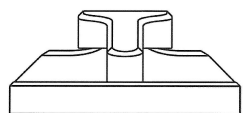

1/4. ábra

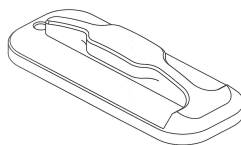

1/5. ábra

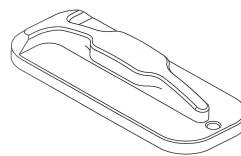

1/6. ábra

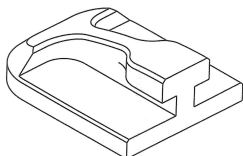

1/7. ábra

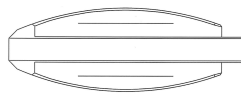

2/1. ábra

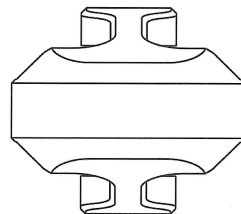

2/2. ábra

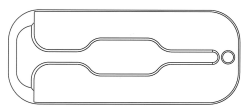

2/3. ábra

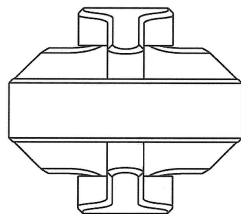

2/4. ábra

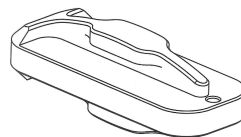

2/5. ábra

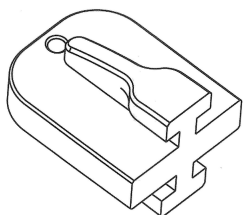

2/6. ábra

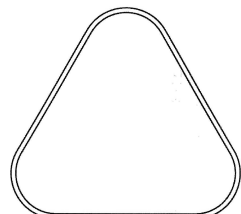

3/1. ábra

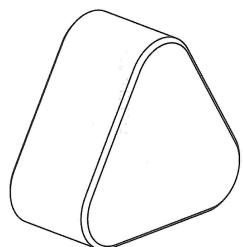

3/3. ábra

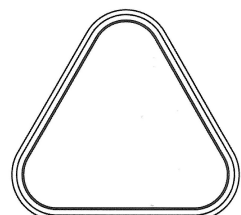

4/1. ábra

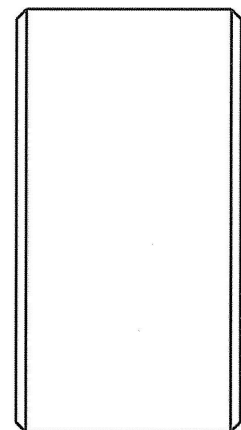

3/2. ábra

Megadott formatervezési mintaoltalmak

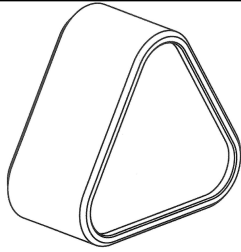

4/3. ábra

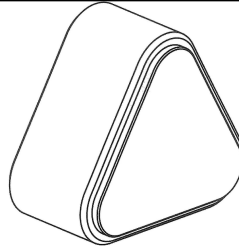

4/4. ábra

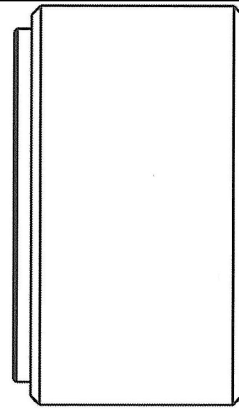

4/2. ábra

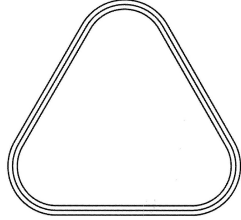

5/1. ábra

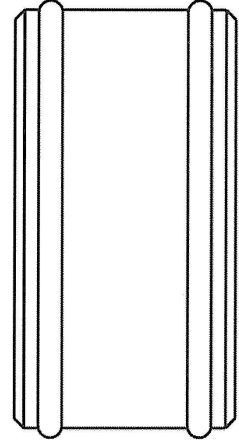

5/2. ábra

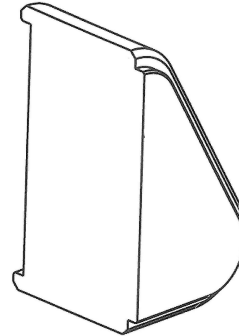

4/5. ábra

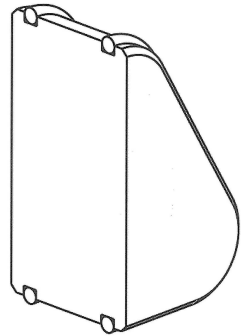

5/4. ábra

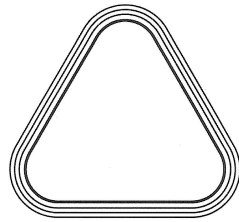

6/1. ábra

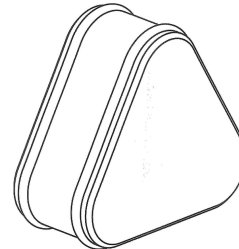

5/3. ábra

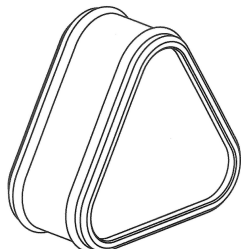

6/3. ábra

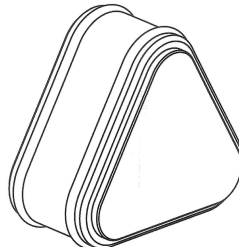

6/4. ábra

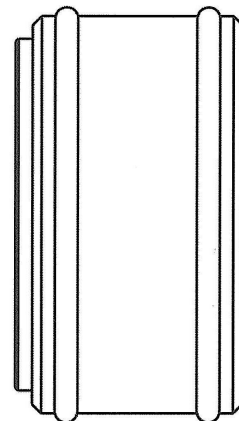

6/2. ábra

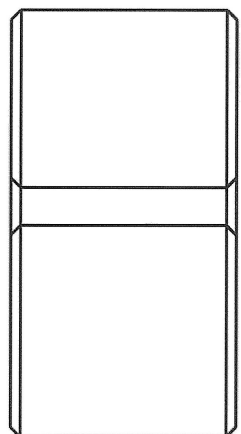

7/1. ábra

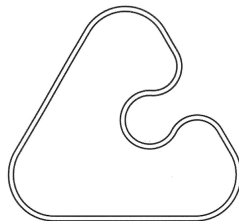

7/2. ábra

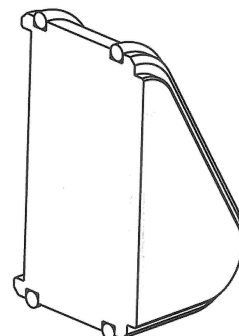

6/5. ábra

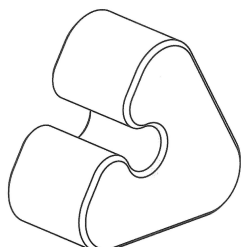

8/1. ábra



7/4. ábra

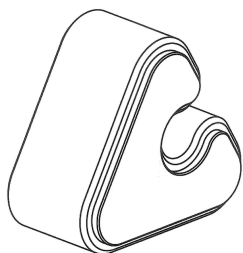

8/3. ábra

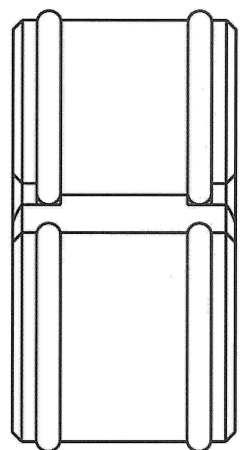

9/1. ábra

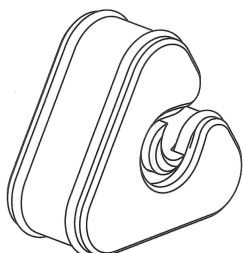

9/4. ábra

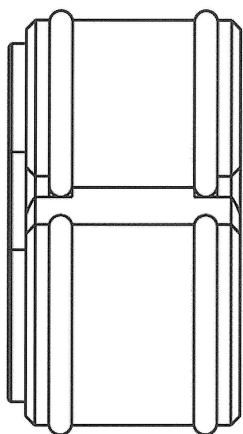

10/1. ábra

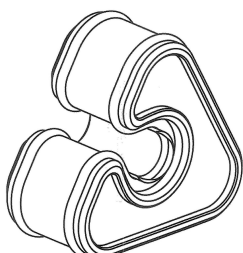

10/4. ábra

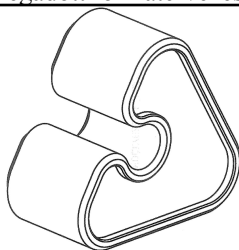

8/4. ábra



9/2. ábra

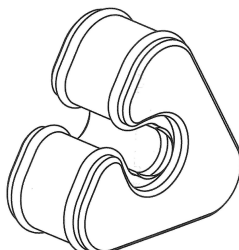

9/5. ábra



10/2. ábra

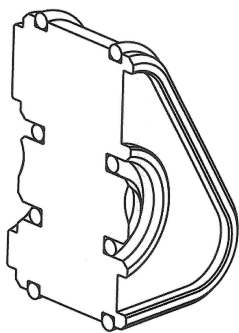

10/5. ábra

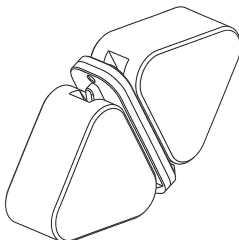

11/3. ábra

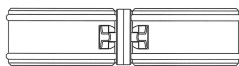

12/2. ábra

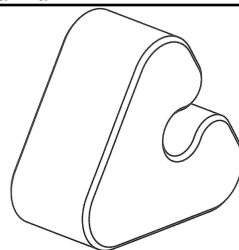

7/3. ábra

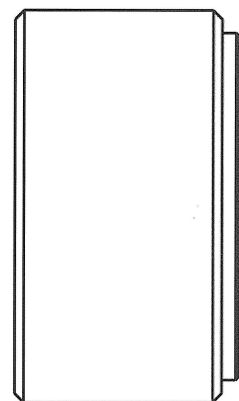

8/2. ábra

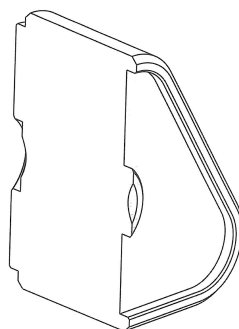

8/5. ábra

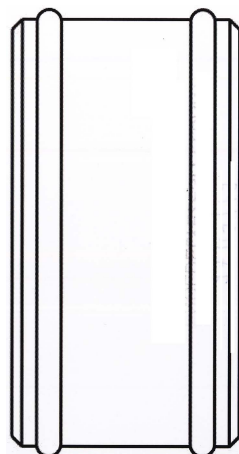

9/3. ábra

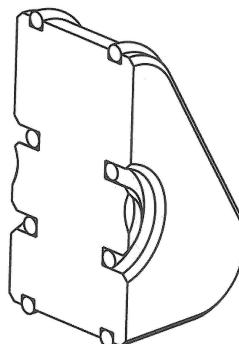

9/6. ábra

Megadott formatervezési mintaalkalmak



11/2. ábra

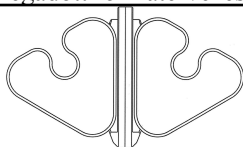

13/1. ábra

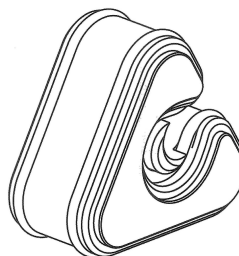

10/3. ábra

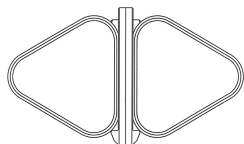

12/1. ábra

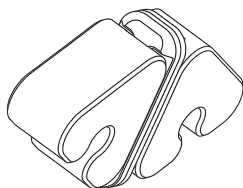

13/4. ábra

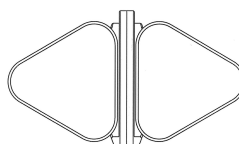

11/1. ábra

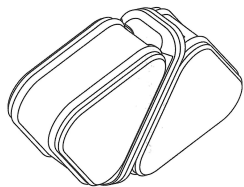

12/4. ábra

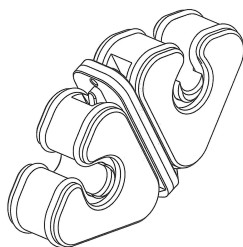

14/3. ábra

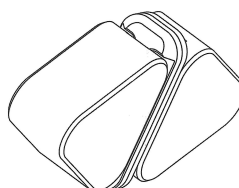

11/4. ábra

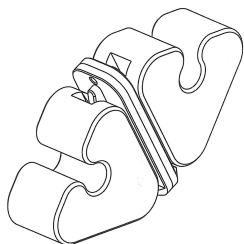

13/3. ábra

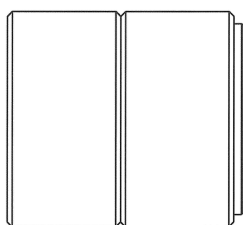

15/2. ábra



12/3. ábra



14/2. ábra

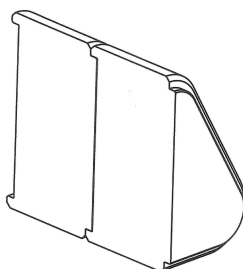

15/5. ábra



13/2. ábra



15/1. ábra

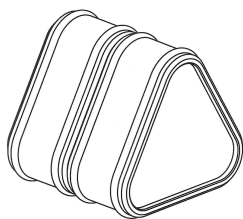

16/3. ábra

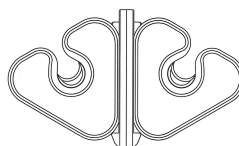

14/1. ábra

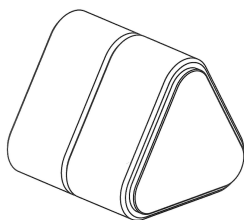

15/4. ábra

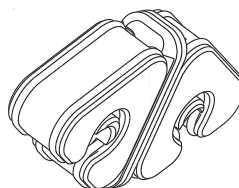

14/4. ábra

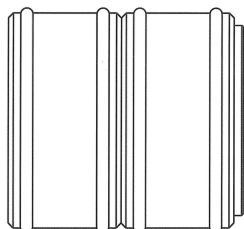

16/2. ábra

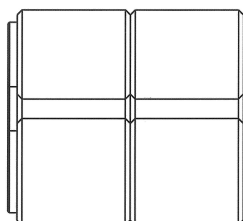

17/2. ábra

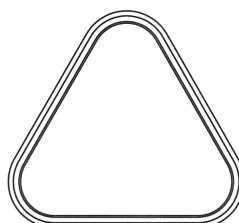

15/3. ábra



Megadott formatervezési mintaoltalmak

17/1. ábra

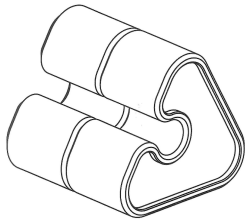

17/4. ábra

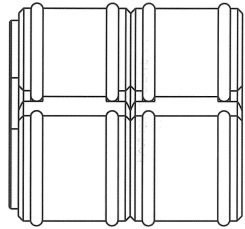

18/2. ábra

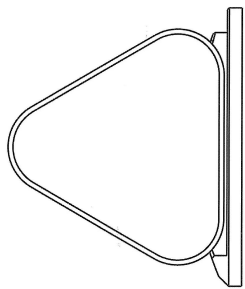

19/1. ábra

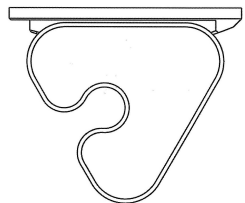

20/1. ábra

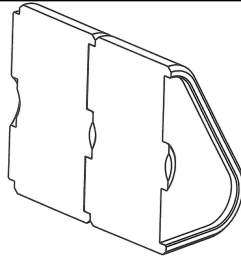

17/5. ábra

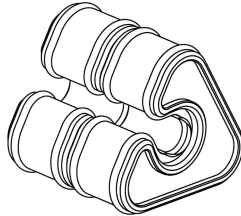

18/3. ábra

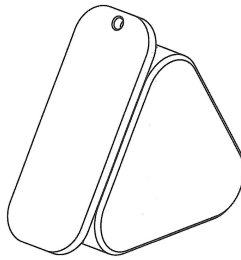

19/2. ábra

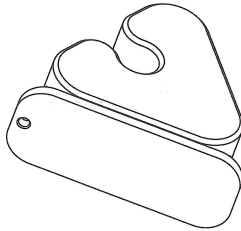

20/2. ábra

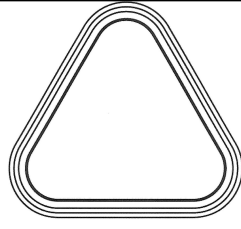

16/1. ábra

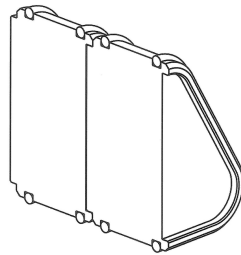

16/4. ábra



17/3. ábra



18/1. ábra

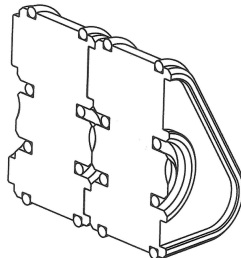

18/4. ábra

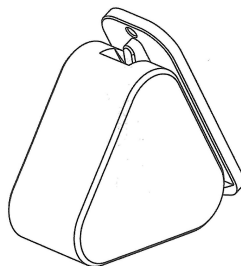

19/3. ábra

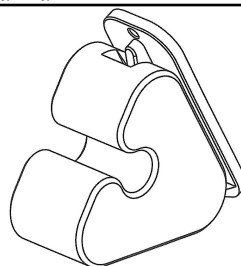

20/3. ábra

( 51 ) 14-02

( 11 ) 0091933 2013.06.07

( 21 ) D 13 00030

( 22 ) 2013.01.31.

( 72 ) Toka Zoltán Ákos, 3529 Miskolc, Sályi István utca 12. 6/1 (HU)

( 73 ) Toka Zoltán Ákos, 3529 Miskolc, Sályi István utca 12. 6/1 (HU)

( 54 ) Elektronikai készülékház

( 55 )

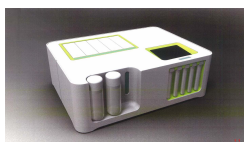

1/1. ábra

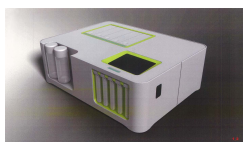

1/2. ábra

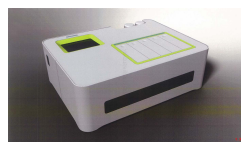

1/3. ábra

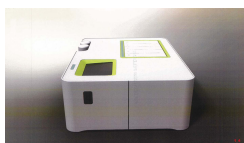

1/4. ábra



2/1. ábra

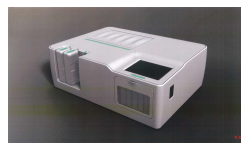

2/2. ábra



2/3. ábra



2/4. ábra



2/5. ábra



3/1. ábra



3/2. ábra



3/3. ábra



3/4. ábra



3/5. ábra



4/1. ábra



4/2. ábra

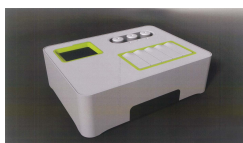

4/3. ábra

( 51 ) 14-03

10-05

13-03

17. OSZTÁLY - HANGSZEREK

( 11 ) 0091929 2013.06.07

( 21 ) D 12 00145

( 22 ) 2012.10.09.

( 72 ) Üveges Péter, 2045 Törökbálint, Október 6. u. 8. (HU)

( 73 ) Üveges Péter, 2045 Törökbálint, Október 6. u. 8. (HU)

( 54 ) Hangszer

( 55 )

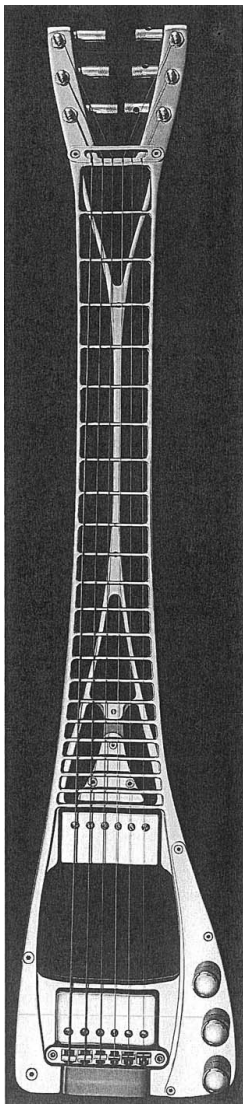

1/1. ábra

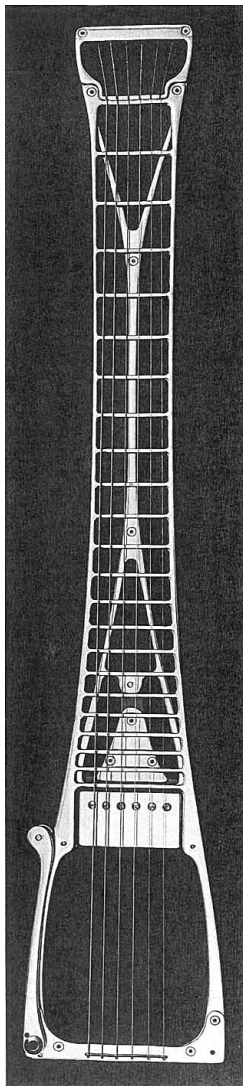

2/1. ábra

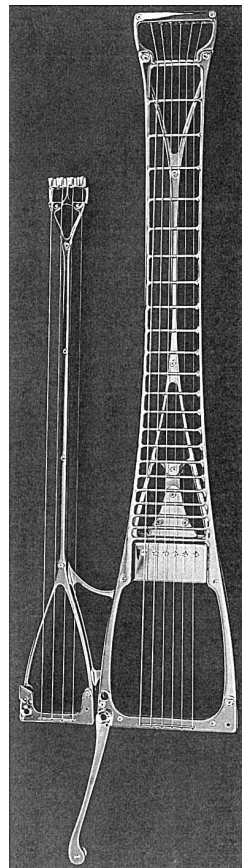

3/1. ábra

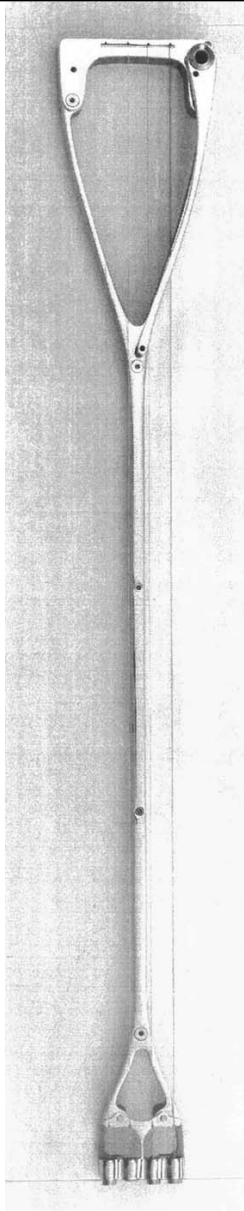

4/1. ábra

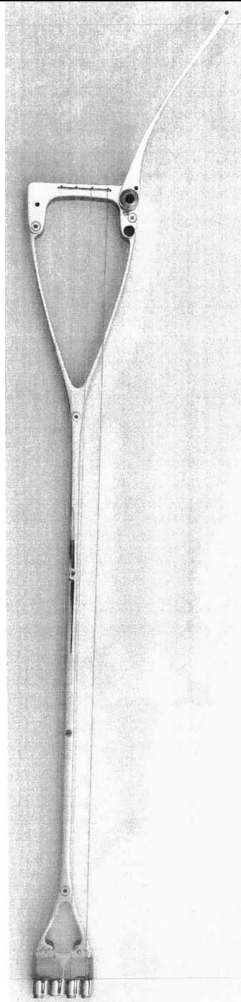

4/2. ábra

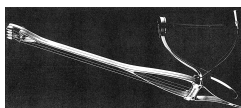

7/1. ábra

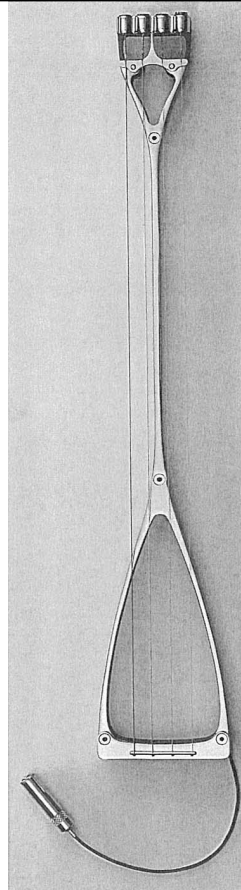

5/1. ábra

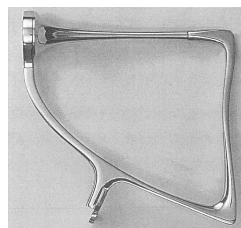

8/1. ábra

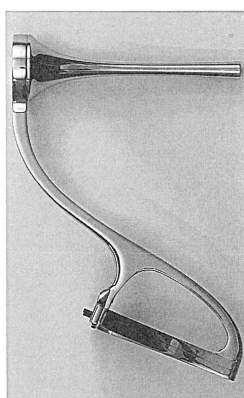

6/1. ábra

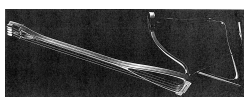

9/1. ábra

( 51 ) 17-03

( 11 ) 0091936 2013.07.04

( 21 ) D 12 00160



( 22 ) 2012.10.31.

( 72 ) Üveges Péter, 2045 Törökbálint, Október 6. u. 8. (HU)

( 73 ) Üveges Péter, 2045 Törökbálint, Október 6. u. 8. (HU)

( 54 ) Hangszer

( 55 )

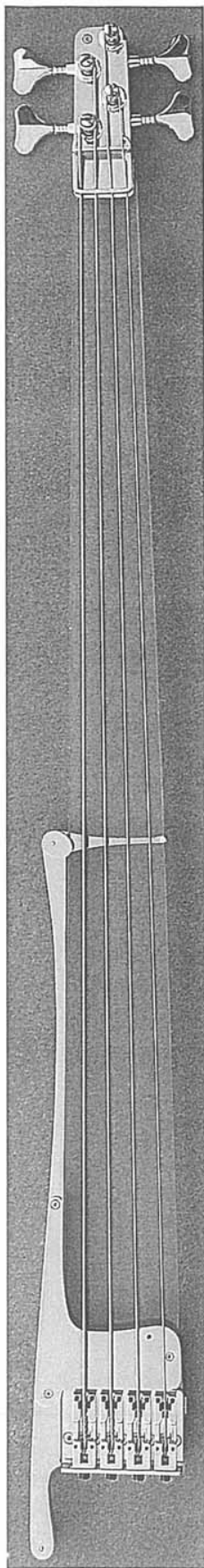

1/1. ábra

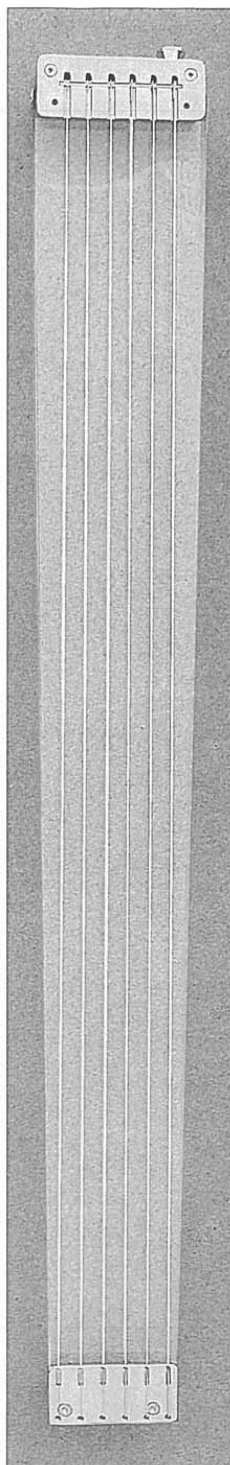

2/1. ábra

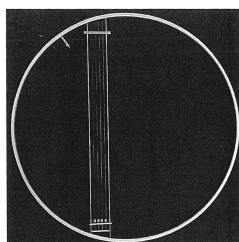

4/1. ábra

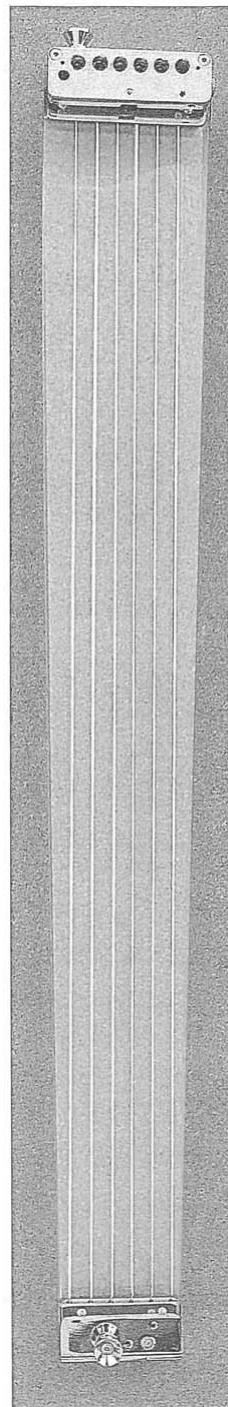

2/2. ábra

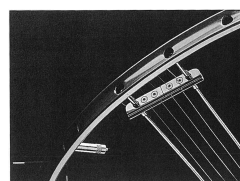

4/2. ábra

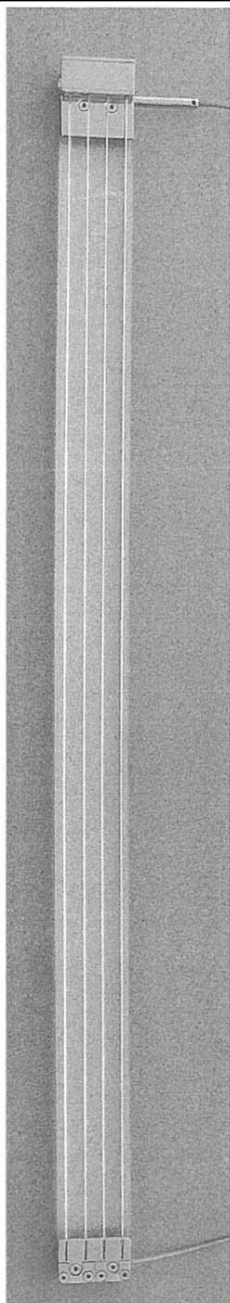

3/1. ábra

( 51 ) 17-03

---

## 19. OSZTÁLY - ÍRÓSZEREK, IRODAI FELSZERELÉSEK, MŰVÉSZETI ÉS OKTATÁSI KELLÉKEK

---

( 11 ) 0091947 2013.08.08

( 21 ) **D 12 00065**

( 22 ) **2012.05.15.**

( 72 ) Albert Éva Katalin, 1173 Budapest, Pesti út 65. IV/17. (HU)

( 73 ) Albert Éva Katalin, 1173 Budapest, Pesti út 65. IV/17. (HU)

( 74 ) Tölgyesi Jánosné, 1025 Budapest, Verecke út 113. (HU)

( 54 ) Boldogasszonyok hímzett és gyöngyözött textil faliképe

( 55 )



1/1. ábra



2/1. ábra



3/1. ábra



4/1. ábra



5/1. ábra

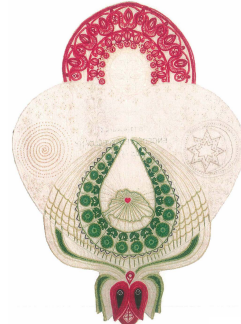

6/1. ábra



7/1. ábra



8/1. ábra



9/1. ábra



10/1. ábra



11/1. ábra



12/1. ábra



13/1. ábra



14/1. ábra



15/1. ábra

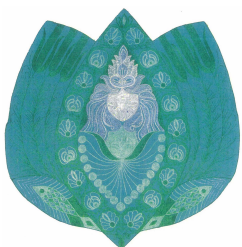

16/1. ábra

( 51 ) 19-08  
05-05

( 11 ) 0091912 2013.05.10

( 21 ) **D 12 00084**

( 22 ) **2012.06.08.**

( 72 ) Fekete Bence, 2347 Bugyi, Boglárka u. 12. (HU)

Pavella János, 2347 Bugyi, Csenkesz u. 12. (HU)

( 73 ) Fekete Bence, 2347 Bugyi, Boglárka u. 12. (HU)

Pavella János, 2347 Bugyi, Csenkesz u. 12. (HU)

( 54 ) Braille-írással ellátott szitanyomott grafika textilián

( 55 )



1/2. ábra



1/3. ábra

( 51 ) 19-08

## 21. OSZTÁLY - JÁTÉKOK, JÁTÉKSZEREK, SÁTRAK ÉS SPORTCIKKEK

( 11 ) 0091946 2013.07.05

( 21 ) **D 12 00151**

( 22 ) **2012.10.15.**

( 72 ) Balogh Edina, 3561 Felsőzsolca, Petőfi S. u. 10. (HU)

Miskolci Enikő Éva, 3529 Miskolc, Lévy J. u. 52. (HU)

( 73 ) Balogh Edina, 3561 Felsőzsolca, Petőfi S. u. 10. (HU)

Miskolci Enikő Éva, 3529 Miskolc, Lévy J. u. 52. (HU)

( 54 ) Korai fejlesztő interaktív gyermekjáték különböző erős kontrasztos textíliából

( 55 )



1/1. ábra



2/1. ábra



2/2. ábra



3/1. ábra



3/2. ábra



4/1. ábra



4/2. ábra



6/1. ábra



6/2. ábra



Megadott formatervezési mintaoltalmak



7/1. ábra



7/2. ábra

11/1. ábra



8/1. ábra



8/2. ábra



12/2. ábra



11/2. ábra



12/1. ábra



14/1. ábra



13/1. ábra



13/2. ábra



17/1. ábra



15/1. ábra



16/1. ábra



18/1. ábra

( 51 ) 21-01

( 11 ) 0091951 2013.08.08

( 21 ) D 12 00177

( 22 ) 2012.11.30.

( 72 ) Molnár János, 5430 Tiszaföldvár, Döbrei János út 28. (HU)

( 73 ) Molnár János, 5430 Tiszaföldvár, Döbrei János út 28. (HU)

( 54 ) Játékmező

( 55 )

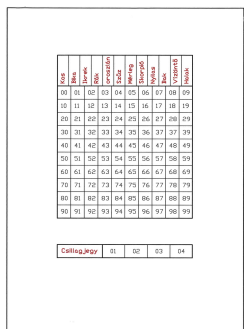

1/1. ábra

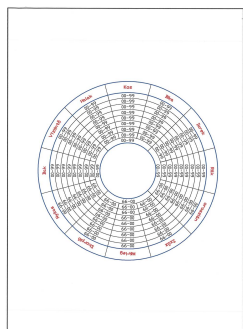

2/1. ábra

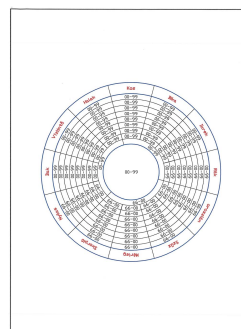

3/1. ábra

Megadott formatervezési mintaoltalmak

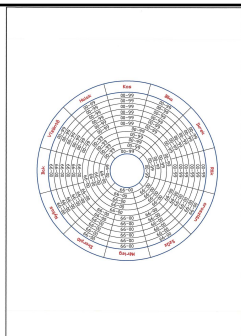

4/1. ábra

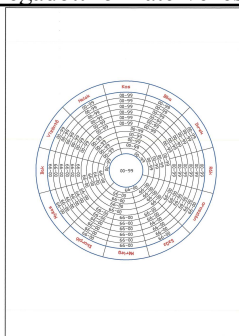

5/1. ábra

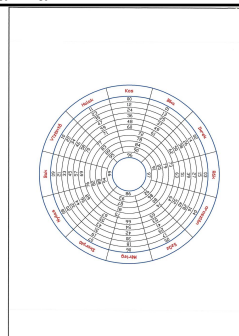

6/1. ábra

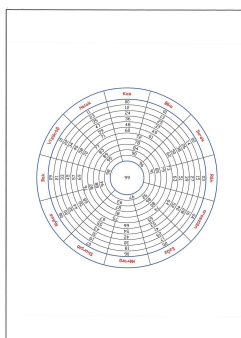

7/1. ábra

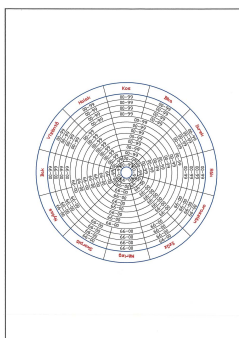

8/1. ábra

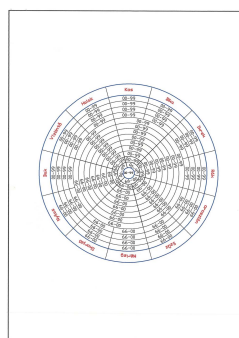

9/1. ábra

( 51 ) 21-01

( 11 ) 0091950 2013.08.08

( 21 ) **D 12 00105**

( 22 ) **2012.06.29.**

( 72 ) Petrovics Zsuzsanna, 3561 Felsőzsolca, Bólyai János utca 9. (HU)

( 73 ) Petrovics Zsuzsanna, 3561 Felsőzsolca, Bólyai János utca 9. (HU)

( 54 ) Stratégiai játék

( 55 )

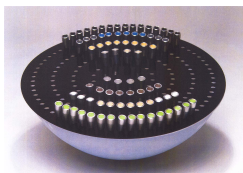

1/2. ábra

( 51 ) 21-01

( 11 ) 0091939 2013.07.04

( 21 ) **D 12 00149**

( 22 ) **2012.10.12.**

( 72 ) Tóth István, 8784 Kehidakustány, Kossuth u. 30. (HU)

( 73 ) Tóth István, 8784 Kehidakustány, Kossuth u. 30. (HU)

( 54 ) Játékelem

( 55 )

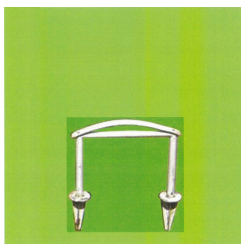

1/1. ábra

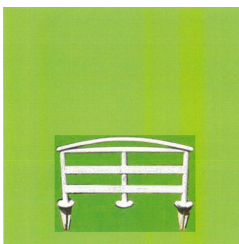

2/1. ábra



3/1. ábra

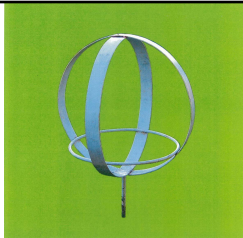

4/1. ábra

( 51 ) 21-01

---

( 11 ) 0091934 2013.07.04

( 21 ) **D 12 00092**

( 22 ) **2012.06.20.**

( 72 ) Elekes Réka, 1114 Budapest, Szabolcska Mihály u. 9.I/4. (HU)

( 73 ) Elekes Réka, 1114 Budapest, Szabolcska Mihály u. 9.I/4. (HU)

( 54 ) Játszótéri hinta

( 55 )



1/1. ábra



1/3. ábra

( 51 ) 21-03

---

## 23. OSZTÁLY - FOLYADÉKELOSZTÓ BERENDEZÉSEK, EGÉSZSÉGÜGYI, FŰTŐ-, SZELLŐZTETŐ, ÉS LÉGKONDITIONÁLÓ BERENDEZÉSEK, SZILÁRD FŰTŐANYAGOK

---

( 11 ) 0091931 2013.06.07

( 21 ) **D 12 00098**

( 22 ) **2012.06.27.**

( 72 ) Smeller Teréz Sarolta, 1193 Budapest, Táncsics Mihály u. 32. (HU)

( 73 ) Smeller Teréz Sarolta, 1193 Budapest, Táncsics Mihály u. 32. (HU)

( 54 ) Ivókút

( 55 )



1/2. ábra

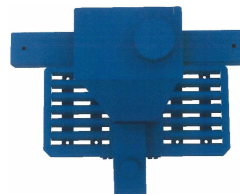

1/3. ábra

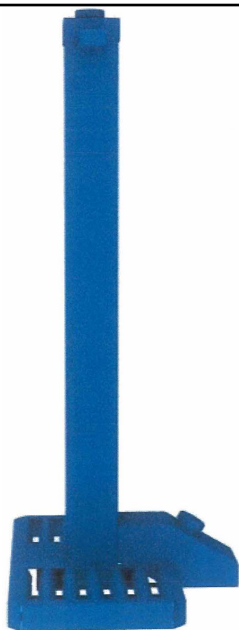

1/1. ábra

( 51 ) 23-01

( 11 ) 0091930 2013.06.07

( 21 ) **D 12 00174**

( 22 ) **2012.11.22.**

( 72 ) Nyögéri Csanád, 1031 Budapest, Nánási út 2/B. 1/93. (HU)

( 73 ) Nyögéri Csanád, 1031 Budapest, Nánási út 2/B. 1/93. (HU)

( 74 ) Kormos Ágnes, 1132 Budapest, Váci út 66. (HU)

( 54 ) Relaxációs kabin

( 55 )

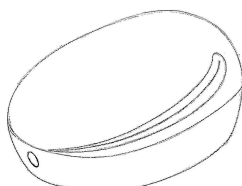

1/1. ábra

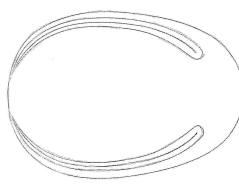

1/2. ábra

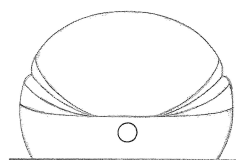

1/3. ábra

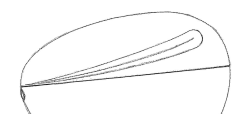

1/4. ábra

( 51 ) 23-02

## 25. OSZTÁLY - ÉPÜLETSZERKEZETEK, ÉPÍTÉSZETI ELEMEEK

( 11 ) 0091925 2013.06.07

( 21 ) **D 12 00104**

( 22 ) **2012.06.29.**

( 72 ) Virágné Márta Nóra, 6725 Szeged, Gőz u. 2. (HU)

( 73 ) Virágné Márta Nóra, 6725 Szeged, Gőz u. 2. (HU)

( 54 ) Esővízgyűjtő burkolati elem

( 55 )





1/2. ábra

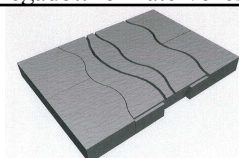

2/1. ábra

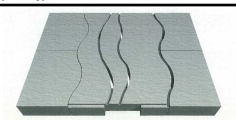

2/2. ábra



6/1. ábra



7/1. ábra



8/1. ábra



8/2. ábra



9/1. ábra



9/2. ábra

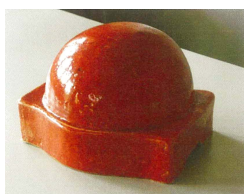

10/1. ábra



11/1. ábra

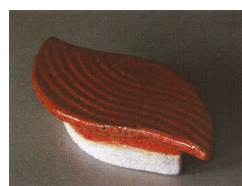

12/1. ábra



12/2. ábra

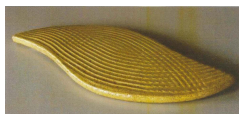

13/1. ábra



13/2. ábra

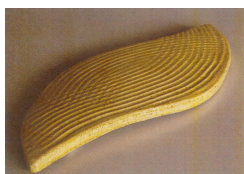

13/3. ábra



14/1. ábra

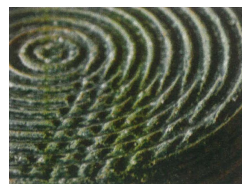

14/2. ábra



15/1. ábra

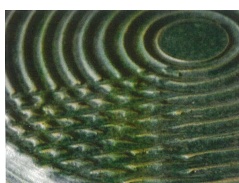

15/2. ábra



16/1. ábra



16/2. ábra

( 11 ) 0091948 2013.08.08

( 21 ) **D 13 00109**

( 22 ) **2013.05.21.**

( 72 ) Mikó Miklós, 2028 Pilismarót, Arany János u. 7. (HU)

( 73 ) Mikó Miklós, 2028 Pilismarót, Arany János u. 7. (HU)

( 54 ) LED-es lámpa tartozék

( 55 )

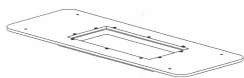

1/1. ábra

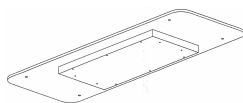

1/2. ábra

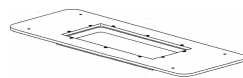

2/1. ábra

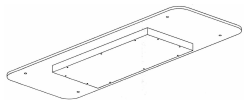

2/2. ábra

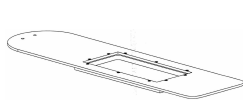

3/1. ábra

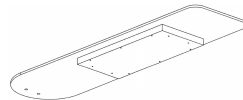

3/2. ábra

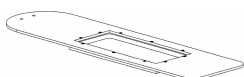

4/1. ábra



4/2. ábra

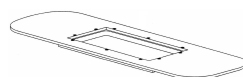

5/1. ábra

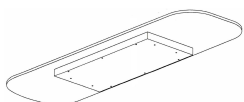

5/2. ábra

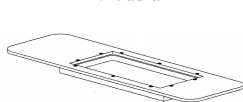

6/1. ábra

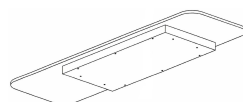

6/2. ábra



7/1. ábra



7/2. ábra



7/3. ábra

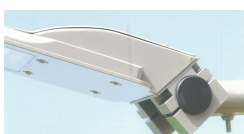

7/4. ábra

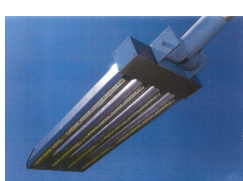

8/1. ábra



8/2. ábra

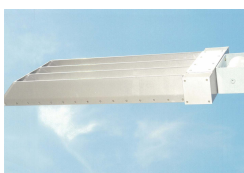

8/4. ábra

( 51 ) 26-05

A rovat 37 darab közlést tartalmaz.

**Formatervezési mintaoltalom megújítása**

---

- ( 11 ) **0085497**  
( 21 ) **D 93 00064**  
( 22 ) **1993.02.18.**  
( 54 ) Univerzális le és elszívó készülék
- 

- ( 11 ) **0085498**  
( 21 ) **D 93 00065**  
( 22 ) **1993.02.18.**  
( 54 ) Univerzális le és elszívőkészülék
- 

- ( 11 ) **0087132**  
( 21 ) **D 93 00042**  
( 22 ) **1993.01.26.**  
( 54 ) Vizer-kockák
- 

- ( 11 ) **0087842**  
( 21 ) **D 98 00264**  
( 22 ) **1998.07.02.**  
( 54 ) Fogantyú bögréhez
- 

- ( 11 ) **0087866**  
( 21 ) **D 98 00362**  
( 22 ) **1998.09.07.**  
( 54 ) Kenőanyagpalack
- 

- ( 11 ) **0087875**  
( 21 ) **D 98 00398**  
( 22 ) **1998.09.25.**  
( 54 ) Kávészem alakú öntött cukorka
- 

- ( 11 ) **0088284**  
( 21 ) **D 98 00351**  
( 22 ) **1998.09.02.**  
( 54 ) Csomagolópapír édességekhez
- 

- ( 11 ) **0089850**  
( 21 ) **D 03 00239**  
( 22 ) **2003.08.05.**  
( 54 ) Szeméttároló
- 

- ( 11 ) **0089867**  
( 21 ) **D 03 00314**  
( 22 ) **2003.10.15.**  
( 54 ) Adatkommunikációs készülék
- 

- ( 11 ) **0090031**  
( 21 ) **D 03 00151**
-

( 22 ) 2003.05.09.

( 54 ) Térkompozíciók

---

( 11 ) 0090039

( 21 ) D 03 00176

( 22 ) 2003.06.10.

( 54 ) Térhatároló elem

---

( 11 ) 0090050

( 21 ) D 03 00182

( 22 ) 2003.06.18.

( 54 ) Szikvizes flakon

---

( 11 ) 0090175

( 21 ) D 03 00346

( 22 ) 2003.11.26.

( 54 ) Alátét poharakhoz, üvegekhez

---

( 11 ) 0091159

( 21 ) D 08 00138

( 22 ) 2008.05.16.

( 54 ) Kerékpár váz

---

A rovat 14 darab közlést tartalmaz.

**Vegyes formatervezési mintaoltalmi közlemények**

---

**Jogutódlás**

---

( 11 ) 0091700

( 21 ) D 11 00047

( 73 ) Makács Péter, Dunaharaszti (HU)

SBGK Ügyvédi Iroda, Budapest (HU)

---

A rovat 1 darab közlést tartalmaz.

## NEMZETI VÉDJEGYKÖZLEMÉNYEK

### Védjegybejelentések meghirdetése

( 210 ) M 12 02021

( 220 ) 2012.06.11.

( 731 ) WhiskyNet Kft., Szentendre (HU)

( 740 ) dr. Bándy Tamásné, PATENDER Nemzetközi Iparjogvédelmi Képviseleti Kft., Budapest

( 541 ) WhiskyNet

( 511 ) 35 Szeszesitalok, különös tekintettel whisky-k reklámozása; kereskedelmi ügyletei; e-kereskedelme, kereskedelmi adminisztráció; irodai munkák.

43 Vendéglátás (élelmezés); időleges szállásadás.

( 210 ) M 12 02483

( 220 ) 2012.08.09.

( 731 ) Komárom-Esztergom Megyei Sportszövetségek Szövetsége, Tatabánya (HU)

( 740 ) dr. Slezák Tamás, Slezák Ügyvédi Iroda, Tatabánya

( 546 )



( 511 ) 41 Sportversenyek rendezése.

( 210 ) M 12 03779

( 220 ) 2012.10.04.

( 731 ) Debreceni Csoport Kft., Szolnok (HU)

( 740 ) dr. Ary Petronella, Debrecen

( 541 ) sajtópalást

( 511 ) 29 Húsipari termékek, ezen belül húskészítmények, húskivonatok, szárazárúk, szalámik; továbbá tej és tejtermékek, ezen belül sajtok.

( 210 ) M 13 00211

( 220 ) 2013.01.28.

( 731 ) Sopron Város Fúvószeneakara Alapítvány, Sopron (HU)

( 740 ) dr. Horváth Zoltán Levente, Budapest

( 541 ) Soproni Borünnep

( 511 ) 16 Papír, karton és ezen anyagokból készült termékek, amelyek nem tartoznak más osztályokba; nyomdaipari termékek; könyvkötészeti anyagok; fényképek; papíripari cikkek; papíripari vagy háztartási ragasztóanyagok; anyagok művészek részére; esetek; írógépek és irodai cikkek (bútorok kivételével); tanítási és oktatási anyagok (készülékek kivételével); csomagolásra szolgáló műanyagok (amelyek nem tartoznak más osztályokba); nyomdabetűk; klisék (az osztály betűrend szerinti jegyzékében szereplő valamennyi áru).

35 Reklámozás; kereskedelmi ügyletek; kereskedelmi adminisztráció; irodai munkák (az osztály betűrend szerinti jegyzékében szereplő valamennyi szolgáltatás).

41 Nevelés; szakmai képzés; szórakoztatás; sport- és kulturális tevékenységek (az osztály betűrend szerinti jegyzékében szereplő valamennyi szolgáltatás).

( 210 ) M 13 00333

( 220 ) 2013.02.08.

( 731 ) Zsindelyes Pálinka Zrt., Érpatak (HU)

( 554 )



( 511 ) 33 Pálinkák.

---

( 210 ) M 13 00434

( 220 ) 2013.02.19.

( 731 ) INTERMARK Marketing Tanácsadó Szervező Kft., Budapest (HU)

( 546 )



( 511 ) 16 Magazinok, időszakos lapok.

35 Reklámozás, reklámok és kereskedelmi hirdetések terjesztése.

41 Nyomtatványok kiadása, szerkesztése; lapok, magazinok kiadása; magazinok, lapok kiadásához kapcsolódó szaktanácsadó szolgáltatások.

---

( 210 ) M 13 00644

( 220 ) 2013.03.11.

( 731 ) Duga Marcell, Pécs (HU)

( 740 ) dr. Kászonyi Gabriella, Kászonyi Ügyvédi Iroda, Pécs

( 546 )

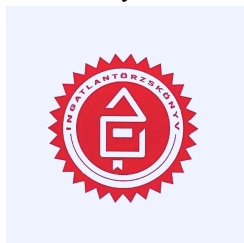

( 511 ) 36 Bérházak kezelése; ingatlankezelés; ingatlanok értékelése; ingatlanügynökségek; irodák (ingatlanok) bérlete; lakásbérlet; lakásügynökségek; pénzügyi értékelés (ingatlan).

42 Építési tervekészítés; építészet; energiatakarékossági tanácsadás; energia audit; minőség-ellenőrzés; műszaki

---

kutatás; műszaki szakértői tevékenysége; műszaki nyelvtanulmányok készítése.

45 Jogi kutatás; szellemi tulajdon használatának engedélyezése.

( 210 ) M 13 00838

( 220 ) 2013.03.29.

( 731 ) MLM Diszkont Kft., Budapest (HU)

( 546 )  mlmdiszkont

( 511 ) 3 Fehéritőképzőanyagok és egyéb, mosásra szolgáló anyagok; tisztító-, fényszerelő-, sűrítő-, és csiszolószerek; szappanok; illatszerek, illóolajok, kozmetikai cikkek, hajmosó szerek; fogkrémek (az osztály betűrend szerinti jegyzékében szereplő valamennyi áru).

32 Sörök; ásványvizek és szénsavas vizek és egyéb alkoholmentes italok; gyümölcsitalok és gyümölcslevek; szörpök és más készítmények italokhoz (az osztály betűrend szerinti jegyzékében szereplő valamennyi áru).

35 Reklámozás; kereskedelmi ügyletek; kereskedelmi adminisztráció; irodai munkák (az osztály betűrend szerinti jegyzékében szereplő valamennyi szolgáltatás); webshopon keresztüli értékesítés, kiskereskedelmi értékesítés.

( 210 ) M 13 00871

( 220 ) 2013.04.04.

( 731 ) HVG Kiadó Zrt., Budapest (HU)

( 740 ) dr. Hámori Sándor, Budapest

( 546 )  hvg könyvek  
Az vagy, amit olvasol.

( 511 ) 16 Papír, karton és ezen anyagokból készült termékek, nyomdaipari termékek; könyvkötészeti anyagok; fényképek; papíripari cikkek; papíripari ragasztóanyagok; anyagok művészek részére; írógépek és irodai cikkek (bútorok kivételével); tanítási és oktatási anyagok (készülékek kivételével); nyomdabetűk; klisék.

35 Reklámozás; kereskedelmi ügyletek; kereskedelmi adminisztráció; irodai munkák (az osztály betűrend szerinti jegyzékében szereplő valamennyi áru).

41 Nevelés; szakmai képzés; szórakoztatás; kulturális tevékenységek.

( 210 ) M 13 00949

( 220 ) 2013.04.10.

( 731 ) Budget Rent A Car System, Inc. (a Delaware corporation), Parsippany, New Jersey (US)

( 300 ) 85/750,549 2012.10.10. US

( 740 ) dr. Szigeti Éva, DANUBIA Szabadalmi és Jogi Iroda Kft., Budapest

( 546 ) 

( 511 ) 9 Elektromos és tudományos célra szolgáló berendezések; számítógép szoftver járműkölszönző irodák részére a foglalások és a járművek nyomon követésére és a járművekre, az ügyfelekre és a bérletekre vonatkozó adatok karbantartására; járműkölszönzések rögzítésével kapcsolatos számítógép szoftverek; letölthető szoftverek mobilalkalmazásokhoz járműkölszönzési és lízing szolgáltatásokhoz; Globális Helymeghatározó Rendszer (GPS); számítógépeket tartalmazó interaktív internet terminálok, számítógépes hardverek, számítógép perifériák és számítógép operációs szoftverek járműkölszönző és lízing szolgáltatók használatára; navigációs készülékek járművek részére; műholdas rádiók; telekommunikációs és adathálózati hardverek, nevezetesen hang-, adat- és videó közlemények összetett hálózati infrastruktúrákon és kommunikációs protokollokon keresztül történő átadására és összegyűjtésére szolgáló eszközök.



- 12 Járművek, személygépkocsik, autóbuszok; buszok és szerkezeti elemeik; rendszámtábla keretek; gépjárművek, nevezetesen személygépkocsik, teherautók, furgonok, sportcélú haszonjárművek és azok szerkezeti elemei; utánfutók.
- 16 Papírárúk és nyomtatványok; könyvecskék az utazás, a járműkölsönzés és a szállítás területén; naptárak; utazási témájú képes újságok; tollak; turisztikai brosrák; útikönyvek, térképek, formanyomtatványok, nyomtatott anyagok, nevezetesen feliratok, könyvek, kézikönyvek, tervezetek, hírlevelek, tájékoztató kártyák és brosrák az utazás, a járműkölsönzés és a szállítás területén.
- 35 Reklámozási és üzleti szolgáltatások, üzleti adminisztráció a szállítás és házhozszállítás területén; ügyfélhűség szolgáltatások és ügyfélklub szolgáltatások kereskedelmi, promóciós és/vagy reklámozási célokhoz; segítségnyújtás az üzleti menedzsmentben járműkölsönző és lízing létesítmények létrehozásához és/vagy működtetéséhez; internetes kiskereskedelmi szolgáltatások gépjárművekhez; ösztönző jutalom programok biztosítása ügyfelek részére hűségpontok kibocsátása és feldolgozása útján a vállalatárúinak és szolgáltatásainak internetes vásárlásáért; ösztönző jutalom programok biztosítása ügyfelek részére hűségkuponok kibocsátása és feldolgozása útján a közreműködő vállalkozások szolgáltatásainak gyakori használatáért; járművek bérbeadásának menedzselése a közszférában; szállítási dokumentáció biztosítása mások részére; szállítás menedzsment szolgáltatások, nevezetesen személyszállítás tervezése és szervezése mások számára.
- 36 Pénzügyi szolgáltatások; kuponok biztosítása szállítási költségek kifizetéséhez.
- 37 Javítási szolgáltatások; sürgősségi közúti segítségnyújtási szolgáltatások nevezetesen közúti segítségnyújtást, gumicserét, sürgősségi üzemanyag biztosítást, az akkumulátor betolásos indítását igénylő telefonhívások fogadása.
- 39 Szállítási és raktározási szolgáltatások; utazások szervezése; autóbuszos szállítás, autóbérlés; gépkocsival történő szállítás; sofőr szolgáltatások; utazással kapcsolatos intézkedések szervezése egyének és csoportok számára; közúti sürgősségisegítségnyújtási szolgáltatások, nevezetesen vontatás, csörlős vontatás és kulcsszállítási szolgáltatások; személygépkocsi lízing; autólízing; teherautólízing; gépjármű-lízing; szállítással kapcsolatos foglalások; szállítással kapcsolatos internetes foglalási szolgáltatások; utas szállítás; interneten kutatható, utazással kapcsolatos tájékoztatást nyújtó számítógépes adatbázis biztosítása; utazási tájékoztatás nyújtása; bérelt autók foglalása; furgon bérlés; GPS berendezések bérlése navigációcéljára; teherautó bérlés; gépjárművek bérlése; utas szállítás; szállítással kapcsolatos tanácsadás; szállítással kapcsolatos tájékoztatás; utazási ügynökségi szolgáltatások, nevezetesen szállítással kapcsolatos foglalások; szállítási foglalásokkal kapcsolatos szolgáltatások; utazási klubok; útiterv kialakítása; járművezetési szolgáltatások.
- 41 Oktatás és szórakoztatás; klubtagsági szolgáltatások.
- 42 Számítógépes és tudományos szolgáltatások; internetes oldalak kialakítása utasok számára utazások foglalása céljából.

( 210 ) M 13 00950

( 220 ) 2013.04.10.

( 731 ) Budget Rent A Car System, Inc. (a Delaware corporation), Parsippany, New Jersey (US)

( 300 ) 85/750,569 2012.10.10. US

( 740 ) dr. Szigeti Éva, DANUBIA Szabadalmi és Jogi Iroda Kft., Budapest

( 546 )  Budget

- ( 511 ) 9 Elektromos és tudományos célra szolgáló berendezések; számítógép szoftver járműkölsönző irodák részére a foglalások és a járművek nyomon követésére és a járművekre, az ügyfelekre és a bérlésekre vonatkozó adatok karbantartására; járműkölsönzésekrögzítésével kapcsolatos számítógép szoftverek; letölthető szoftverek mobilalkalmazásokhoz járműkölsönzési és lízing szolgáltatásokhoz; Globális Helymeghatározó Rendszer (GPS); számítógépeket tartalmazó interaktív internet terminálok, számítógépes hardverek, számítógép perifériák és számítógép operációs szoftverek járműkölsönző és lízing szolgáltatók használatára; navigációs készülékek járművek részére; műholdas rádiók; telekommunikációs és adathálózati hardverek, nevezetesen hang-, adat- és videós közlemények összetett hálózati infrastruktúrákon és kommunikációs protokollokon keresztül történő

átadására és összegyűjtésére szolgáló eszközök.

12 Járművek, személygépkocsik, autóbuszok; buszok és szerkezeti elemeik; rendszám-tábla keretek; gépjárművek, nevezetesen személygépkocsik, teherautók, furgonok, sportcélú haszonjárművek és azok szerkezeti elemei; utánfutók.

16 Papírárúk és nyomtatványok; könyvecskék az utazás, a járműkölsönzés és a szállítás területén; naptárak; utazási témájú képes újságok; tollak; turisztikai broszúrák; útikönyvek, térképek, formanyomtatványok, nyomtatott anyagok, nevezetesen feliratok, könyvek, kézikönyvek, tervezetek, hírlevelek, tájékoztató kártyák és broszúrák az utazás, a járműkölsönzés és a szállítás területén.

35 Reklámozási és üzleti szolgáltatások, üzleti adminisztráció a szállítás és házhozszállítás területén; ügyfélhűség szolgáltatások és ügyfélklub szolgáltatások kereskedelmi, promóciós és/vagy reklámozási célokhoz; segítségnyújtás az üzleti menedzsmentben járműkölsönző és lízing létesítmények létrehozásához és/vagy működtetéséhez; internetes kiskereskedelmi szolgáltatások gépjárművekhez; ösztönző jutalom programok biztosítása ügyfelek részére hűségpontok kibocsátása és feldolgozása útján a vállalatáruinak és szolgáltatásainak internetes vásárlásáért; ösztönző jutalom programok biztosítása ügyfelek részére hűségkuponok kibocsátása és feldolgozása útján a közreműködő vállalkozások szolgáltatásainak gyakori használatáért; járművek bérbeadásának menedzselése a közszférában; szállítási dokumentáció biztosítása mások részére; szállítás menedzsment szolgáltatások, nevezetesen személyszállítás tervezése és szervezése mások számára.

36 Pénzügyi szolgáltatások; kuponok biztosítása szállítási költségek kifizetéséhez.

37 Javítási szolgáltatások; sürgősségi közúti segítségnyújtási szolgáltatások nevezetesen közúti segítségnyújtást, gumicserét, sürgősségi üzemanyag biztosítást, az akkumulátor betolásos indítását igénylő telefonhívások fogadása.

39 Szállítási és raktározási szolgáltatások; utazások szervezése; autóbuszos szállítás, autóbérlés; gépkocsival történő szállítás; sofőr szolgáltatások; utazással kapcsolatos intézkedések szervezése egyének és csoportok számára; közúti sürgősségisegítségnyújtási szolgáltatások, nevezetesen vontatás, csörlős vontatás és kulcsszállítási szolgáltatások; személygépkocsi lízing; autólízing; teherautólízing; gépjármű-lízing; szállítással kapcsolatos foglalások; szállítással kapcsolatos internetes foglalási szolgáltatások; utas szállítás; interneten kutatható, utazással kapcsolatos tájékoztatást nyújtó számítógépes adatbázis biztosítása; utazási tájékoztatás nyújtása; bérelt autók foglalása; furgon bérlés; GPS berendezések bérlése navigációcéljára; teherautó bérlés; gépjárművek bérlése; utas szállítás; szállítással kapcsolatos tanácsadás; szállítással kapcsolatos tájékoztatás; utazási ügynökségi szolgáltatások, nevezetesen szállítással kapcsolatos foglalások; szállítási foglalásokkal kapcsolatos szolgáltatások; utazási klubok; útitervek kialakítása; járművezetési szolgáltatások.

41 Oktatás és szórakoztatás; klubtagsági szolgáltatások.

42 Számítógépes és tudományos szolgáltatások; internetes oldalak kialakítása utasok számára utazások foglalása céljából.

( 210 ) M 13 00951

( 220 ) 2013.04.10.

( 731 ) Budget Rent A Car System, Inc. (a Delaware corporation), Parsippany, New Jersey (US)

( 300 ) 85/750,577 2012.10.10. US

( 740 ) dr. Szigeti Éva, DANUBIA Szabadalmi és Jogi Iroda Kft., Budapest

( 546 )  **Budget**

( 511 ) 9 Elektromos és tudományos célra szolgáló berendezések; számítógép szoftver járműkölsönző irodák részére a foglalások és a járművek nyomon követésére és a járművekre, az ügyfelekre és a bérlésekre vonatkozó adatok karbantartására; járműkölsönzésekrőgzítésével kapcsolatos számítógép szoftverek; letölthető szoftverek mobilalkalmazásokhoz járműkölsönzési és lízing szolgáltatásokhoz; Globális Helymeghatározó Rendszer (GPS); számítógépeket tartalmazó interaktív internet terminálok, számítógépes hardverek, számítógép perifériák és számítógép operációs szoftverek járműkölsönző és lízing szolgáltatók használatára; navigációs készülékek járművek részére; műholdas rádiók; telekommunikációs és adathálózati hardverek, nevezetesen hang-, adat-

ésvideós közlemények összetett hálózati infrastruktúrákon és kommunikációs protokollokon keresztül történő átadására és összegyűjtésére szolgáló eszközök.

12 Járművek, személygépkocsik, autóbuszok; buszok és szerkezeti elemeik; rendszám-tábla keretek; gépjárművek, nevezetesen személygépkocsik, teherautók, furgonok, sportcélú hasznójárművek és azok szerkezeti elemei; utánfutók.

16 Papírárúk és nyomtatványok; könyvecskék az utazás, a járműkölsönzés és a szállítás területén; naptárak; utazási témájú képes újságok; tollak; turisztikai broszúrák; útikönyvek, térképek, formanyomtatványok, nyomtatott anyagok, nevezetesen feliratok, könyvek, kézikönyvek, tervezetek, hírlevelek, tájékoztató kártyák és broszúrák az utazás, a járműkölsönzés és a szállítás területén.

35 Reklámozási és üzleti szolgáltatások, üzleti adminisztráció a szállítás és házhozszállítás területén; ügyfélhűség szolgáltatások és ügyfélklub szolgáltatások kereskedelmi, promóciós és/vagy reklámozási célokhoz; segítségnyújtás az üzleti menedzsmentben járműkölsönző és lízing létesítmények létrehozásához és/vagy működtetéséhez; internetes kiskereskedelmi szolgáltatások gépjárművekhez; ösztönző jutalom programok biztosítása ügyfelek részére hűségpontok kibocsátása és feldolgozása útján a vállalatárúinak és szolgáltatásainak internetes vásárlásáért; ösztönző jutalom programok biztosítása ügyfelek részére hűségkuponok kibocsátása és feldolgozása útján a közreműködő vállalkozások szolgáltatásainak gyakori használatáért; járművek bérbeadásának menedzselése a közsférában; szállítási dokumentáció biztosítása mások részére; szállítás menedzsment szolgáltatások, nevezetesen személyszállítás tervezése és szervezése mások számára.

36 Pénzügyi szolgáltatások; kuponok biztosítása szállítási költségek kifizetéséhez.

37 Javítási szolgáltatások; sürgősségi közúti segítségnyújtási szolgáltatások nevezetesen közúti segítségnyújtást, gumicserét, sürgősségi üzemanyag biztosítást, az akkumulátor betolásos indítását igénylő telefonhívások fogadása.

39 Szállítási és raktározási szolgáltatások; utazások szervezése; autóbuszos szállítás, autóbérlés; gépkocsival történő szállítás; sofőr szolgáltatások; utazással kapcsolatos intézkedések szervezése egyének és csoportok számára; közúti sürgősségisegítségnyújtási szolgáltatások, nevezetesen vontatás, csörlős vontatás és kulcsszállítási szolgáltatások; személygépkocsi lízing; autólízing; teherautólízing; gépjármű-lízing; szállítással kapcsolatos foglalások; szállítással kapcsolatos internetes foglalási szolgáltatások; utas szállítás; interneten kutatható, utazással kapcsolatos tájékoztatást nyújtó számítógépes adatbázis biztosítása; utazási tájékoztatás nyújtása; bérelt autók foglalása; furgon bérlés; GPS berendezések bérlése navigációcéljára; teherautó bérlés; gépjárművek bérlése; utas szállítás; szállítással kapcsolatos tanácsadás; szállítással kapcsolatos tájékoztatás; utazási ügynökségi szolgáltatások, nevezetesen szállítással kapcsolatos foglalások; szállítási foglalásokkal kapcsolatos szolgáltatások; utazási klubok; útitervek kialakítása; járművezetési szolgáltatások.

41 Oktatás és szórakoztatás; klubtagsági szolgáltatások.

42 Számítógépes és tudományos szolgáltatások; internetes oldalak kialakítása utasok számára utazások foglalása céljából.

( 210 ) M 13 00952

( 220 ) 2013.04.10.

( 731 ) Wizard Co., Inc. (organized and existing under the laws of state of Delaware), New Jersey (US)

( 300 ) 85/750,451 2012.10.10. US

( 740 ) dr. Szigeti Éva, DANUBIA Szabadalmi és Jogi Iroda Kft., Budapest

( 546 )



( 511 ) 9 Elektromos és tudományos célra szolgáló berendezések; számítógép szoftver járműkölsönző irodák részére a foglalások és a járművek nyomon követésére és a járművekre, az ügyfelekre és a bérlésekre vonatkozó adatok karbantartására; járműkölsönzésekrögzítésével kapcsolatos számítógép szoftverek; letölthető szoftverek mobilalkalmazásokhoz járműkölsönzési és lízing szolgáltatásokhoz; Globális Helymeghatározó Rendszer (GPS); számítógépeket tartalmazó interaktív internet terminálok, számítógépes hardverek, számítógép perifériák és

számítógép operációs szoftverek járműkölsönző és lízing szolgáltatók használatára; navigációs készülékek járművek részére; műholdas rádiók; telekommunikációs és adathálózati hardverek, nevezetesen hang-, adat- és videós közlemények összetett hálózati infrastruktúrákon és kommunikációs protokollokon keresztül történő átadására és összegyűjtésére szolgáló eszközök.

12 Járművek, személygépkocsik, autóbuszok; buszok és szerkezeti elemeik; rendszám-tábla keretek; gépjárművek, nevezetesen személygépkocsik, teherautók, furgonok, sportcélú haszonjárművek és azok szerkezeti elemei; utánfutók.

16 Papíráruk és nyomtatványok; könyvecskék az utazás, a járműkölsönzés és a szállítás területén; naptárak; utazási témájú képes újságok; tollak; turisztikai broszúrák; útikönyvek, térképek, formanyomtatványok, nyomtatott anyagok, nevezetesen feliratok, könyvek, kézikönyvek, tervezetek, hírlevelek, tájékoztató kártyák és broszúrák az utazás, a járműkölsönzés és a szállítás területén.

35 Reklámozási és üzleti szolgáltatások, üzleti adminisztráció a szállítás és házhozszállítás területén; ügyfélhűség szolgáltatások és ügyfélklub szolgáltatások kereskedelmi, promóciós és/vagy reklámozási célokhoz; segítségnyújtás az üzleti menedzsmentben járműkölsönző és lízing létesítmények létrehozásához és/vagy működtetéséhez; internetes kiskereskedelmi szolgáltatások gépjárművekhez; ösztönző jutalom programok biztosítása ügyfelek részére hűségpontok kibocsátása és feldolgozása útján a vállalatáruinak és szolgáltatásainak internetes vásárlásáért; ösztönző jutalom programok biztosítása ügyfelek részére hűségkuponok kibocsátása és feldolgozása útján a közreműködő vállalkozások szolgáltatásainak gyakori használatáért; járművek bérbeadásának menedzselése a közszférában; szállítási dokumentáció biztosítása mások részére; szállítás menedzsment szolgáltatások, nevezetesen személyszállítás tervezése és szervezése mások számára.

36 Pénzügyi szolgáltatások; kuponok biztosítása szállítási költségek kifizetéséhez.

37 Javítási szolgáltatások; sürgősségi közúti segítségnyújtási szolgáltatások nevezetesen közúti segítségnyújtást, gumicserét, sürgősségi üzemanyag biztosítást, az akkumulátor betolásos indítását igénylő telefonhívások fogadása.

39 Szállítási és raktározási szolgáltatások; utazások szervezése; autóbuszos szállítás, autóbérlés; gépkocsival történő szállítás; sofőr szolgáltatások; utazással kapcsolatos intézkedések szervezése egyének és csoportok számára; közúti sürgősségi segítségnyújtási szolgáltatások, nevezetesen vontatás, csörlős vontatás és kulcsszállítási szolgáltatások; személygépkocsi lízing; autólízing; teherautólízing; gépjármű-lízing; szállítással kapcsolatos foglalkozások; szállítással kapcsolatos internetes foglalkozási szolgáltatások; utas szállítás; interneten kutatható, utazással kapcsolatos tájékoztatást nyújtó számítógépes adatbázis biztosítása; utazási tájékoztatás nyújtása; bérelt autók foglalkozása; furgon bérlés; GPS berendezések bérlése navigáció céljára; teherautó bérlés; gépjárművek bérlése; utas szállítás; szállítással kapcsolatos tanácsadás; szállítással kapcsolatos tájékoztatás; utazási ügynökségi szolgáltatások, nevezetesen szállítással kapcsolatos foglalkozások; szállítási foglalkozásokkal kapcsolatos szolgáltatások; utazási klubok; útiterv kialakítása; járművezetési szolgáltatások.

41 Oktatás és szórakoztatás; klubtagsági szolgáltatások.

42 Számítógépes és tudományos szolgáltatások; internetes oldalak kialakítása utasok számára utazások foglalkozása céljából.

( 210 ) M 13 00953

( 220 ) 2013.04.10.

( 731 ) Wizard Co., Inc. (organized and existing under the laws of state of Delaware), New Jersey (US)

( 300 ) 85/750,470 2012.10.10. US

( 740 ) dr. Szigeti Éva, DANUBIA Szabadalmi és Jogi Iroda Kft., Budapest

( 546 ) **AVIS**

( 511 ) 9 Elektromos és tudományos célra szolgáló berendezések; számítógép szoftver járműkölsönző irodák részére a foglalkozások és a járművek nyomon követésére és a járművekre, az ügyfelekre és a bérlésekre vonatkozó adatok karbantartására; járműkölsönzésekről gyűjtésével kapcsolatos számítógép szoftverek; letölthető szoftverek

mobilalkalmazásokhoz járműkölcsonzési és lízing szolgáltatásokhoz; Globális Helymeghatározó Rendszer (GPS); számítógépeket tartalmazó interaktív internet terminálok, számítógépes hardverek, számítógép perifériák és számítógép operációs szoftverek járműkölcsonzó és lízing szolgáltatók használatára; navigációs készülékek járművek részére; műholdas rádiók; telekommunikációs és adathálózati hardverek, nevezetesen hang-, adat- és videós közlemények összetett hálózati infrastruktúrákon és kommunikációs protokollokon keresztül történő átadására és összegyűjtésére szolgáló eszközök.

12 Járművek, személygépkocsik, autóbuszok; buszok és szerkezeti elemeik; rendszám-tábla keretek; gépjárművek, nevezetesen személygépkocsik, teherautók, furgonok, sportcélú haszonjárművek és azok szerkezeti elemei; utánfutók.

16 Papírárúk és nyomtatványok; könyvecskék az utazás, a járműkölcsonzés és a szállítás területén; naptárak; utazási témájú képes újságok; tollak; turisztikai brosúrák; útikönyvek, térképek, formanyomtatványok, nyomtatott anyagok, nevezetesen feliratok, könyvek, kézikönyvek, tervezetek, hírlevelek, tájékoztató kártyák és brosúrák az utazás, a járműkölcsonzés és a szállítás területén.

35 Reklámozási és üzleti szolgáltatások, üzleti adminisztráció a szállítás és házhozszállítás területén; ügyfélhűség szolgáltatások és ügyfélklub szolgáltatások kereskedelmi, promóciós és/vagy reklámozási célokhoz; segítségnyújtás az üzleti menedzsmentben járműkölcsonzó és lízing létesítmények létrehozásához és/vagy működtetéséhez; internetes kiskereskedelmi szolgáltatások gépjárművekhez; ösztönző jutalom programok biztosítása ügyfelek részére hűségpontok kibocsátása és feldolgozása útján a vállalatárúinak és szolgáltatásainak internetes vásárlásáért; ösztönző jutalom programok biztosítása ügyfelek részére hűségkuponok kibocsátása és feldolgozása útján a közreműködő vállalkozások szolgáltatásainak gyakori használatáért; járművek bérbeadásának menedzselése a közszférában; szállítási dokumentáció biztosítása mások részére; szállítás menedzsment szolgáltatások, nevezetesen személyszállítás tervezése és szervezése mások számára.

36 Pénzügyi szolgáltatások; kuponok biztosítása szállítási költségek kifizetéséhez.

37 Javítási szolgáltatások; sürgősségi közúti segítségnyújtási szolgáltatások nevezetesen közúti segítségnyújtást, gumicserét, sürgősségi üzemanyag biztosítást, az akkumulátor betolásos indítását igénylő telefonhívások fogadása.

39 Szállítási és raktározási szolgáltatások; utazások szervezése; autóbuszos szállítás, autóbérlés; gépkocsival történő szállítás; sofőr szolgáltatások; utazással kapcsolatos intézkedések szervezése egyének és csoportok számára; közúti sürgősségisegítségnyújtási szolgáltatások, nevezetesen vontatás, csörlős vontatás és kulcsszállítási szolgáltatások; személygépkocsi lízing; autólízing; teherautólízing; gépjármű-lízing; szállítással kapcsolatos foglalások; szállítással kapcsolatos internetes foglalási szolgáltatások; utas szállítás; interneten kutatható, utazással kapcsolatos tájékoztatást nyújtó számítógépes adatbázis biztosítása; utazási tájékoztatás nyújtása; bérelt autók foglalása; furgon bérlés; GPS berendezések bérlése navigáció céljára; teherautó bérlés; gépjárművek bérlése; utas szállítás; szállítással kapcsolatos tanácsadás; szállítással kapcsolatos tájékoztatás; utazási ügynökségi szolgáltatások, nevezetesen szállítással kapcsolatos foglalások; szállítási foglalásokkal kapcsolatos szolgáltatások; utazási klubok; útitervek kialakítása; járművezetési szolgáltatások.

41 Oktatás és szórakoztatás; klubtagsági szolgáltatások.

42 Számítógépes és tudományos szolgáltatások; internetes oldalak kialakítása utasok számára utazások foglalása céljából.

( 210 ) M 13 00954

( 220 ) 2013.04.10.

( 731 ) Wizard Co., Inc. (organized and existing under the laws of state of Delaware), New Jersey (US)

( 300 ) 85/755,976 2012.10.17. US

( 740 ) dr. Szigeti Éva, DANUBIA Szabadalmi és Jogi Iroda Kft., Budapest

( 541 ) AVIS

( 511 ) 9 Elektromos és tudományos célra szolgáló berendezések; számítógép szoftver járműkölcsonzó irodák részére a foglalások és a járművek nyomon követésére és a járművekre, az ügyfelekre és a bérlésekre vonatkozó adatok

karbantartására; járműkölcsonzésekrogzítésével kapcsolatos számítógép szoftverek; letölthető szoftverek mobilalkalmazásokhoz járműkölcsonzési és lízing szolgáltatásokhoz; Globális Helymeghatározó Rendszer (GPS); számítógépeket tartalmazó interaktív internet terminálok, számítógépes hardverek, számítógép perifériák és számítógép operációs szoftverek járműkölcsonzó és lízing szolgálatok használatára; navigációs készülékek járművek részére; műholdas rádiók; telekommunikációs és adathálózati hardverek, nevezetesen hang-, adat- és videós közlemények összetett hálózati infrastruktúrákon és kommunikációs protokollokon keresztül történő átadására és összegyűjtésére szolgáló eszközök.

12 Járművek, személygépkocsik, autóbuszok; buszok és szerkezeti elemeik; rendszám-tábla keretek; gépjárművek, nevezetesen személygépkocsik, teherautók, furgonok, sportcélú haszonjárművek és azok szerkezeti elemei; utánfutók.

16 Papírárúk és nyomtatványok; könyvecskék az utazás, a járműkölcsonzés és a szállítás területén; naptárak; utazási témájú képes újságok; tollak; turisztikai broszúrák; útikönyvek, térképek, formanyomtatványok, nyomtatott anyagok, nevezetesen feliratok, könyvek, kézikönyvek, tervezetek, hírlevelek, tájékoztató kártyák és broszúrák az utazás, a járműkölcsonzés és a szállítás területén.

35 Reklámozási és üzleti szolgáltatások, üzleti adminisztráció a szállítás és házhozszállítás területén; ügyfélhűség szolgáltatások és ügyfélklub szolgáltatások kereskedelmi, promóciós és/vagy reklámozási célokhoz; segítségnyújtás az üzleti menedzsmentben járműkölcsonzó és lízing létesítmények létrehozásához és/vagy működtetéséhez; internetes kiskereskedelmi szolgáltatások gépjárművekhez; ösztönző jutalom programok biztosítása ügyfelek részére hűségpontok kibocsátása és feldolgozása útján a vállalatáruinak és szolgáltatásainak internetes vásárlásáért; ösztönző jutalom programok biztosítása ügyfelek részére hűségkuponok kibocsátása és feldolgozása útján a közreműködő vállalkozások szolgáltatásainak gyakori használatáért; járművek bérbeadásának menedzselése a közszférában; szállítási dokumentáció biztosítása mások részére; szállítás menedzsment szolgáltatások, nevezetesen személyszállítás tervezése és szervezése mások számára.

36 Pénzügyi szolgáltatások; kuponok biztosítása szállítási költségek kifizetéséhez.

37 Javítási szolgáltatások; sürgősségi közúti segítségnyújtási szolgáltatások nevezetesen közúti segítségnyújtást, gumicserét, sürgősségi üzemenyag biztosítást, az akkumulátor betöltését indítását igénylő telefonhívások fogadása.

39 Szállítási és raktározási szolgáltatások; utazások szervezése; autóbuszos szállítás, autóbérlés; gépkocsival történő szállítás; sofőr szolgáltatások; utazással kapcsolatos intézkedések szervezése egyének és csoportok számára; közúti sürgősségi segítségnyújtási szolgáltatások, nevezetesen vontatás, csörlős vontatás és kulcsszállítási szolgáltatások; személygépkocsi lízing; autólízing; teherautólízing; gépjármű-lízing; szállítással kapcsolatos foglalkozások; szállítással kapcsolatos internetes foglalkozási szolgáltatások; utas szállítás; interneten kutatható, utazással kapcsolatos tájékoztatást nyújtó számítógépes adatbázis biztosítása; utazási tájékoztatás nyújtása; bérelt autók foglalkozása; furgon bérlés; GPS berendezések bérlése navigáció céljára; teherautó bérlés; gépjárművek bérlése; utas szállítás; szállítással kapcsolatos tanácsadás; szállítással kapcsolatos tájékoztatás; utazási ügynökségi szolgáltatások, nevezetesen szállítással kapcsolatos foglalkozások; szállítási foglalkozásokkal kapcsolatos szolgáltatások; utazási klubok; útitervek kialakítása; járművezetési szolgáltatások.

41 Oktatás és szórakoztatás; klubtagsági szolgáltatások.

42 Számítógépes és tudományos szolgáltatások; internetes oldalak kialakítása utasok számára utazások foglalkozása céljából.

( 210 ) M 13 00993

( 220 ) 2013.04.16.

( 731 ) SCHOCO-BON ÉDESSÉG NAGYKERESKEDÉS Kereskedelmi és Szolgáltató Kft., Pápa (HU)

( 740 ) dr. Hunyadfalvi Balázs, Hunyadfalvi Ügyvédi Iroda, Veszprém

( 541 ) Vipa

( 511 ) 30 Kávé, tea, kakaó és kávépótló szerek; rizs; tapióka és szágó; lisztek és más gabonakészítmények; kenyér, péksütemények és cukrászsütemények; fagylaltok; cukor, méz, melaszszirup; élesztő, sütőporok; só; mustár; ecet,

---

 fűszeres mártások; fűszerek; jég (az osztály betűrend szerinti jegyzékében szereplő valamennyi áru).
 

---

**( 210 ) M 13 00994****( 220 ) 2013.04.16.**

( 731 ) SCHOCO-BON ÉDESSÉG NAGYKERESKEDÉS Kereskedelmi és Szolgáltató Kft., Pápa (HU)

( 740 ) dr. Hunyadfalvi Balázs, Hunyadfalvi Ügyvédi Iroda, Veszprém

**( 541 ) Bavi**

( 511 ) 30 Kávésző, tea, kakaó és kávépótló szerek; rizs; tápióka és szágó; lisztek és más gabonakészítmények; kenyér, péksütemények és cukrászsütemények; fagylaltok; cukor, méz, melaszszirup; élesztő, sütőporok; só; mustár; ecet, fűszeres mártások; fűszerek; jég (az osztály betűrend szerinti jegyzékében szereplő valamennyi áru).

---

**( 210 ) M 13 00997****( 220 ) 2013.04.16.**

( 731 ) Czuprák Szabolcs, Debrecen (HU)

( 740 ) dr. Tihanyi Péter, Dr. Tihanyi Ügyvédi Iroda, Debrecen

**( 541 ) NEUTRALIZÁLÓ**

( 511 ) 33 Alkoholtartalmú italok (a sörök kivételével) (az osztály betűrend szerinti jegyzékében szereplő valamennyi áru).

35 Reklámozás; kereskedelmi ügyletek; kereskedelmi adminisztráció; irodai munkák (az osztály betűrend szerinti jegyzékében szereplő valamennyi szolgáltatás).

---

**( 210 ) M 13 00999****( 220 ) 2012.12.03.**

( 731 ) Bay Bread LLC, San Francisco (US)

( 740 ) dr. Szigeti Éva, DANUBIA Szabadalmi és Jogi Iroda Kft., Budapest

**( 541 ) LA BOULANGE**

( 511 ) 29 Tej, ízesített tej, tejturmixok és tej alapú italok; szójatej; gyümölcs dzsemek; kompótok, zselék, más osztályba nem tartozó kenyérrre kenhető krémek; tartósított gyümölcsök és zöldségek, más osztályba nem tartozó, hús- szója-, baromfi-, halféle-, zöldség-, gyümölcs-, tofu és/vagy sajt tartalmú készételek, vagy fagyasztott ételek, ideértve a tésztafélét, rizs- és gabonafélét is; yoghurt és habtejszín; elkészített magvak, fűszerezett magvak, pirított magvak; szója alapú müzliszeletek.

30 Tea és gyógytea; tea- és gyógytea alapú italok; tea- és gyógytea alapú sűrítvények gyümölcs ízesítéssel; fagyasztott csemegék tea, gyógytea és/vagy gyümölcs ízesítéssel; darált- és egész babkávésző; kakaó és presszókávésző italok, és kávé és/vagy presszókávésző-alapú italok; tea, csokoládépor- és vanília alapú italok; kész kávéitalok; kész tea italok; fagyasztott csemegék, nevezetesen fagylaltok, tejes fagylaltok, fagyasztott yoghurt, fagyasztott szója-alapú desszertek; csokoládé, cukorka éscsemegék; pékáruk, nevezetesen muffinok, pogácsák, aprósütemények, kekszek, sütemény tészták és kenyérfélék; szendvicsek; feldolgozott gabona-eredetű élelmiszer termékek reggeli müzlikhez, müzliszeletekhez, vagy ételkészítményekhez alapanyagként; azonnalfogyasztható gabonakészítmények; zabpelyhek; gabona-alapú müzliszeletek; azonnal fogyasztható zab alapú müzliszeletek, kekszek; más osztályba nem tartozó, elsősorban rizs, gabona, vagy tészta alapú kész-, vagy fagyasztott ételek, ideértve a hús-, szója-, baromfi-, halféle-, zöldség-, gyümölcs-, tofu és/vagy sajt tartalmú ételeket; szószok; italokhoz adható szószok; szószok mártogatáshoz; kész szószok; saláta öntetek, gyümölcs szószok; zöldség szószok; ételekhez használható aromás készítmények, ideértve az italokhoz adható ízesítő szirupokat, mint pl. a kávéhoz adható csokoládé, vagy karamell szirupok.

35 Vállalati gazdálkodás; üzletvezetés; adminisztratív támogató szolgáltatások, nevezetesen franchisinggal kapcsolatos segítségnyújtás éttermek, kávéházak, pékségek, kávézók és büfék létesítéséhez és/vagy működtetéséhez; kiskereskedelmi szolgáltatások kávé, tea, kakaó, alkoholmentes italok, pékáruk és desszertfélék területén, ideértve a muffinokat, pogácsákat, aprósüteményeket, tortákat, kekszeket, süteményeket és kenyérfélét, vizeket, csomagolt- és készételeket, táplálkozás- és étrend kiegészítőket, elektromos és nem

---

elektromos készülékeket, háztartási eszközöket, konyhaeszközöket, faliórákat, karórákat és stopperórákat, könyveket, zenei felvételeket, üres könyveket, sporttáskákat, pénztárcákat, könyvborítókat, bőröndöket és esernyőket, amelyekmindegyike szövetből, műanyagból, vagy bőrből készült, bőr kulcstartókat, ruhákat, fejfedőket, sapkákat és kalapokat, játékokat és kirakós játékokat; nagykereskedelmi üzletközvetítés kávé, tea, kakaó, alkoholmentes italok, pékáruk és desszertfélékterületén, ideértve a muffinokat, pogácsákat, aprósüteményeket, tortákat, kekszeket, süteményeket és kenyérféléket, vizeket, csomagolt- és készételeket, táplálkozás- és étrend kiegészítőket, elektromos és nem elektromos készülékeket, háztartásieszközöket, konyhaeszközöket, faliórákat, karórákat és stopperórákat, könyveket, zenei felvételeket, üres könyveket, sporttáskákat, pénztárcákat, könyvborítókat, bőröndöket és esernyőket, amelyek mindegyike szövetből, műanyagból, vagy bőrből készült, bőrkulcstartókat, ruhákat, fejfedőket, sapkákat és kalapokat, játékokat és kirakós játékokat; üzletvezetési és adminisztratív megrendelői szolgáltatások levélben rendelt szolgáltatásokkal és katalógus alapján levélben rendelt szolgáltatásokkal kapcsolatosan, számítógépes, online megrendelői szolgáltatások, számítógépes, online kiskereskedelmi szolgáltatások, online megrendelői szolgáltatások és online kiskereskedelmi bolti szolgáltatások, mindezek a kávé, tea, kakaó, alkoholmentes italok, pékáruk és desszertfélék területén, ideértve a muffinokat, pogácsákat, aprósüteményeket, tortákat, kekszeket, süteményeket és kenyérféléket, vizeket, csomagolt- és készételeket, táplálkozás- és étrend kiegészítőket, elektromos és nem elektromos készülékeket, háztartási eszközöket, konyhaeszközöket, faliórákat, karórákat és stopperórákat, üres könyveket, zenei felvételeket, könyveket, sporttáskákat, pénztárcákat, könyvborítókat, bőröndöket és esernyőket, amelyek mindegyike szövetből, műanyagból, vagy bőrből készült, bőr kulcstartókat, ruhákat, fejfedőket, sapkákat és kalapokat, játékokat és kirakós játékokat; terméklista összeállítása, amely alapján az ügyfél ajándék listát állíthat össze és rendelhet meg.

**( 210 ) M 13 01015****( 220 ) 2013.04.17.**

( 731 ) MegyeExpo Kiállítás és Vásár Szervező Kft., Veszprém (HU)

( 740 ) dr. Horváth Zoltán Levente, Budapest

**( 546 )****Veszprém Expo**

( 511 ) 25 Ruházati cikkek, cipők, kalapáruk.

35 Kereskedelmi és reklámcélú kiállítások és vásárok szervezése.

41 Kulturális tevékenységek, kiállítások szervezése.

**( 210 ) M 13 01053****( 220 ) 2013.04.18.**

( 731 ) Sport Fanatic Systems Kft., Palotás (HU)

( 740 ) Benkőné Csillag Lucia, Budapest

**( 546 )**

( 511 ) 9 Tájékoztatót segítő elektronikus készülék.

35 Információk számítógépes adatbázisba rendezése, szolgáltatások számítógépes hálózaton való hirdetése és közvetítése, kereskedelem számítógépes hálózaton.

42 Számítógépes rendszerek tervezése és működtetése, szoftverek tervezése és karbantartása.



**( 210 ) M 13 01162****( 220 ) 2013.05.02.**

( 731 ) Gyurcsány Bálint, Budapest (HU)

**( 541 ) pálinkalendárium**

( 511 ) 16 Naptárak.

33 Pálinka.

**( 210 ) M 13 01165****( 220 ) 2013.05.02.**

( 731 ) DAKÖV KFT., Dabas (HU)

( 740 ) Bartus Rajmund, Dabas

**( 546 )** The logo for DAKÖV Kft. features the word "DAKÖV" in a large, bold, black, sans-serif font. Below it, "Kft." is written in a smaller, black, sans-serif font. A stylized, grey, curved line or underline is positioned beneath the text.

( 511 ) 11 Világító-, fűtő-, gőzfejlesztő, főző-, hűtő-, szárító-, szellőztető-, vízszolgáltató és egészségügyi berendezések (az osztály betűrend szerinti jegyzékében szereplő valamennyi áru).

32 Sörök; ásványvizek és szénsavas vizek és egyéb alkoholmentes italok; gyümölcsitalok és gyümölcslevek; szörpök és más készítmények italokhoz (az osztály betűrend szerinti jegyzékében szereplő valamennyi áru).

37 Építkezés; javítás; szerelési szolgáltatások (az osztály betűrend szerinti jegyzékében szereplő valamennyi szolgáltatás).

**( 210 ) M 13 01170****( 220 ) 2013.05.02.**

( 731 ) Energofish Kft., Budapest (HU)

( 740 ) Mészárosné Dónusz Katalin, SBGK Szabadalmi Ügyvivői Iroda, Budapest

**( 546 )** The logo for BLACK FIGHTER features a stylized black spider. Below the spider, the words "BLACK FIGHTER" are written in a bold, black, sans-serif font. The letter "X" in "FIGHTER" is replaced by a red spider web symbol.

( 511 ) 28 Horgászfelszerelések, horgászbotok, horgászorsók, horgászszinórok, horgászcshalik, horgászcshalétkék, kapásérzékelők, kapásjelzők, horgászúszók, merítoszákok horgászathoz, halhorgok.

35 Reklámozás és kereskedelmi ügyletek a 28. osztály termékeivel kapcsolatosan.

**( 210 ) M 13 01222****( 220 ) 2013.05.07.**

( 731 ) Csillag Pál Rudolf 1/4, Budaörs (HU)

Hajdu Róbert 1/4, Nyiregyháza (HU)

Kriszta Linda 1/4, Kiskőrös (HU)

Sebestyén Judit 1/4, Budapest (HU)

( 740 ) dr. Ba Mariann, Kiskőrös

**( 546 )** The logo for Fruite features the word "Fruite" in a stylized, cursive, black font. The letters are surrounded by various fruit icons and decorative elements, including small circles and dots.

( 511 ) 32 Szénsavas italok; alkoholmentes italok; limonádék.

**( 210 ) M 13 01251****( 220 ) 2013.05.09.**

( 731 ) PAN-Expert Tanácsadó Kft., Budapest (HU)

( 740 ) dr. Oppenheim Klára, Oppenheim Ügyvédi Iroda, Budapest

( 546 )



- ( 511 ) 35 Reklámozás; kereskedelmi ügyletek; kereskedelmi adminisztráció; irodai munkák (az osztály betűrend szerinti jegyzékében szereplő valamennyi szolgáltatás).
- 42 Tudományos és műszaki szolgáltatások, valamint az idetartozó tervezői és kutatói tevékenység; ipari elemző és kutató szolgáltatások; számítástechnikai hardver és szoftver tervezés és fejlesztés (az osztály betűrend szerinti jegyzékében szereplő valamennyi szolgáltatás).
- 45 Jogi szolgáltatások; biztonsági szolgáltatások személyek és vagyontárgyak védelmére; mások által egyéni igényeknek megfelelően nyújtott személyes és társadalmi jellegű szolgáltatások (az osztály betűrend szerinti jegyzékében szereplő valamennyi szolgáltatás).

( 210 ) M 13 01274

( 220 ) 2013.05.13.

( 731 ) dr. Szabó Agrokémiai Kft., Zalaszentgrót (HU)

( 541 ) N-micro

- ( 511 ) 1 Ipari, tudományos, mezőgazdasági, kertészeti, erdészeti vegyi termékek a gombaölő, gyomirtó, rovarirtó és parazitaölő szerek kivételével; mezőgazdasági vegyi termékek, kivéve a gombaölő, a gyomirtó, a rovarölő és parazitaölő szereket; műtrágyák; trágyák, növények növekedését szabályozó készítmények; talajkondicionáló vegyi termékek.
- 5 Kártékony állatok irtására szolgáló készítmények; gombaölő szerek (fungicidek), gyomirtó szerek (herbicidek).
- 31 Mezőgazdasági, kertészeti, erdészeti termékek és magok; vetőmagok.
- 39 Szállítás; áruk csomagolása és raktározása, kamionos szállítás; szállítási szolgáltatások; áruk csomagolása; áruszállítás.

( 210 ) M 13 01334

( 220 ) 2013.05.15.

( 731 ) TaxiLike International Kft., Nyírbátor (HU)

( 740 ) dr. Mészáros Ákos, Dr. Mészáros Ákos Ügyvédi Iroda, Ajka

( 546 )



- ( 511 ) 9 Számítógép programok (letölthető), szoftverek (rögzített).
- 39 Személyszállítás, taxi szolgáltatás, utasszállítás, utazások szervezése.
- 42 Grafikusművészi tervezési szolgáltatások, hálózati kiszolgálók [web szerverek] bérlete, hosting szolgáltatások web oldalakhoz, számítógép programok adatainak és adatoknak az átalakítása, számítógép programok installációja, számítógép programok sokszorosítása, számítógép szoftver tanácsadás, számítógép vírusvédelmi szolgáltatások, számítógépes adatok helyreállítása, számítógépes rendszerek elemzése, számítógépes rendszerek távfelügyelete [monitoring], számítógépes rendszerek tervezése, számítógéhardver tervezésével és fejlesztésével kapcsolatos tanácsadás, számítógépprogramok kidolgozása, számítógépprogramok korszerűsítése, számítógépprogramok kölcsönzése, számítógép-programozás, számítógép-szoftver fenntartása, web oldalak alkotása és fenntartása mások számára.

( 210 ) M 13 01354

**( 220 ) 2013.05.16.**

( 731 ) Figyelő Média és Kutató Kft., Budapest (HU)

**( 541 ) Medicinaunio**

( 511 ) 16 Papír, karton és ezen anyagokból készült termékek, amelyek nem tartoznak más osztályokba; nyomdaipari termékek; könyvkötészeti anyagok; fényképek; papíripari cikkek; papíripari vagy háztartási ragasztóanyagok; anyagok művészek részére; ecsetek; írógépek és irodai cikkek (bútorok kivételével); tanítási és oktatási anyagok (készülékek kivételével); csomagolásra szolgáló műanyagok (amelyek nem tartoznak más osztályokba); nyomdabetűk; klisék (az osztály betűrend szerinti jegyzékében szereplő valamennyi áru).

35 Reklámozás; kereskedelmi ügyletek; kereskedelmi adminisztráció; irodai munkák (az osztály betűrend szerinti jegyzékében szereplő valamennyi szolgáltatás).

41 Nevelés; szakmai képzés; szórakoztatás; sport- és kulturális tevékenységek (az osztály betűrend szerinti jegyzékében szereplő valamennyi szolgáltatás).

**( 210 ) M 13 01356****( 220 ) 2013.05.17.**

( 731 ) Bonbonetti Choco Kft., Budapest (HU)

( 740 ) dr. Csabai Marianna ügyvéd, Csabai és Társa Ügyvédi Iroda, Budapest

**( 546 )**

( 511 ) 30 Szaloncukor és alapanyagai (amelyek ebbe az osztályba tartoznak).

**( 210 ) M 13 01373****( 220 ) 2013.05.17.**

( 731 ) SANOFI, Paris (FR)

( 740 ) Dr. Szigeti Éva, DANUBIA Szabadalmi és Jogi Iroda Kft., Budapest

**( 541 ) ALLEOPTI**

( 511 ) 5 Gyógyszerészeti termékek, azaz antihisztamin és anti-allergén termékek, gyógyszerészeti termékek légúti betegségek és légúti állapotok kezelésére, dekongesztánsok.

**( 210 ) M 13 01375****( 220 ) 2013.05.17.**

( 731 ) Szinflex Plus Kft., Győr (HU)

**( 546 )**

( 511 ) 16 Papír, karton és ezen anyagokból készült termékek, nyomdaipari termékek; könyvkötészeti anyagok; fényképek; papíripari cikkek; papíripari vagy háztartási ragasztóanyagok; anyagok művészek részére; ecsetek; írógépek és irodai cikkek (bútorok kivételével); tanítási és oktatási anyagok (készülékek kivételével); csomagolásra szolgáló műanyagok; nyomdabetűk; klisék.

**( 210 ) M 13 01420****( 220 ) 2013.05.23.**

( 731 ) NOVARTIS AG, Basel (CH)

( 740 ) dr. Szigeti Éva, DANUBIA Szabadalmi és Jogi Iroda Kft., Budapest

( 546 )

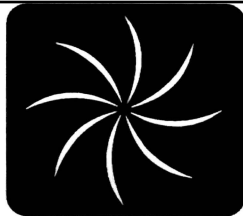

( 511 ) 10 Szemészeti gyógyászati és sebészeti készülékek és berendezések.

( 210 ) M 13 01442

( 220 ) 2013.05.27.

( 731 ) MorphoLogic Lokalizáció Kft., Budapest (HU)

( 541 ) Globalese

( 511 ) 9 Számítógépes szoftverek.

42 Számítástechnikai szoftver tervezés és fejlesztés.

( 210 ) M 13 01446

( 220 ) 2013.05.27.

( 731 ) Lila Körte Kft., Budapest (HU)

( 740 ) dr. Pálvölgyi Miklós, Schiffer és Társai Ügyvédi Iroda, Budapest

( 541 ) SonkaArcok

( 511 ) 43 Vendéglátás (élelmezés).

( 210 ) M 13 01527

( 220 ) 2013.05.29.

( 731 ) Lukács Ernő, Budapest (HU)

( 740 ) dr. Karcics Tamás, Budapest

( 541 ) Mert jól érzem magam, itt vásárolok!

( 511 ) 35 Reklámozás; kereskedelmi ügyletek; kereskedelmi adminisztráció; irodai munkák (az osztály betűrend szerinti jegyzékében szereplő valamennyi szolgáltatás).

39 Szállítás; áruk csomagolása és raktározása; utazásszervezés (az osztály betűrend szerinti jegyzékében szereplő valamennyi szolgáltatás).

( 210 ) M 13 01543

( 220 ) 2013.05.31.

( 731 ) VELUX Magyarország Fertődi Építőkomponens Kft., Fertőd (HU)

( 541 ) VELUX redőny VELUX tetőtéri ablakokra. A jó döntés.

( 511 ) 6 Ablakredőnyök, zsaluk fémről.

( 210 ) M 13 01544

( 220 ) 2013.05.31.

( 731 ) VELUX Magyarország Fertődi Építőkomponens Kft., Fertőd (HU)

( 541 ) Eredeti VELUX árnyékolók VELUX tetőtéri ablakokra. A jó döntés.

( 511 ) 24 Függyönyök textilből vagy műanyagból; szúnyoghálók.

( 210 ) M 13 01552

( 220 ) 2013.05.30.

( 731 ) Magyar Szocialista Párt, Budapest (HU)

( 740 ) dr. Pink Marianna, Dr. Pink Marianna Ügyvédi Iroda, Budapest

( 546 )



( 511 ) 45 Társadalmi jellegű szolgáltatások (politikai párttevékenység).

---

( 210 ) M 13 01553

( 220 ) 2013.05.30.

( 731 ) Magyar Szocialista Párt, Budapest (HU)

( 740 ) dr. Pink Marianna, Dr. Pink Marianna Ügyvédi Iroda, Budapest

( 546 )



( 511 ) 45 Társadalmi jellegű szolgáltatások (politikai párttevékenység).

---

( 210 ) M 13 01555

( 220 ) 2013.05.30.

( 731 ) Magyar Szocialista Párt, Budapest (HU)

( 740 ) dr. Pink Marianna, Dr. Pink Marianna Ügyvédi Iroda, Budapest

( 546 )

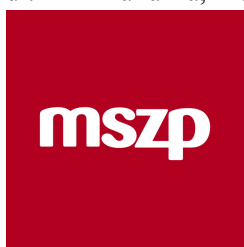

( 511 ) 45 Társadalmi jellegű szolgáltatások (politikai párttevékenység).

---

( 210 ) M 13 01557

( 220 ) 2013.05.30.

( 731 ) Magyar Szocialista Párt, Budapest (HU)

( 740 ) dr. Pink Marianna, Dr. Pink Marianna Ügyvédi Iroda, Budapest

( 591 )



( 511 ) 45 Társadalmi jellegű szolgáltatások (politikai párttevékenység).

---

( 210 ) M 13 01558

( 220 ) 2013.06.03.

( 731 ) Kálmánchey Kornél, Üröm (HU)

( 541 ) GIYAS

( 511 ) 25 Ruházati cikkek, cipők, kalapárúk (az osztály betűrend szerinti jegyzékében szereplő valamennyi áru).

---

( 210 ) M 13 01562

( 220 ) 2013.06.03.

( 731 ) UTASSY-VAS-KER Kft., Eger (HU)

---

---

( 740 ) dr. Holtzer Olivér, Eger

**( 541 ) iPipe**

( 511 ) 6 Nem nemesfémek és ezek ötvözetei; fém építőanyagok; hordozható fémszerkezetek; fémanyagok vasúti vágányokhoz; nem elektromos fémkábelek és fémvezetékek; lakatosipari termékek, fém tömegcikkok; fémcsővek és csővezetékek; páncélszekrények; egyébfémtermékek, amelyek nem tartoznak más osztályokba; ércok (az osztály betűrend szerinti jegyzékében szereplő valamennyi áru).

15 Hangszerek (az osztály betűrend szerinti jegyzékében szereplő valamennyi áru).

28 Játékok, játékszerek; testnevelési és sportcikkok, amelyek nem tartoznak más osztályokba; karácsonyfadíszek (az osztály betűrend szerinti jegyzékében szereplő valamennyi áru).

---

**( 210 ) M 13 01590**

**( 220 ) 2013.06.05.**

( 731 ) REANAL Zrt., Budapest (HU)

( 740 ) dr. Nagy Zoltán József, Budapest

**( 546 )** 

( 511 ) 5 Gyógyszerészeti és állatgyógyászati készítmények; egészségügyi készítmények gyógyászati használatra.

---

**( 210 ) M 13 01613**

**( 220 ) 2013.06.07.**

( 731 ) Univer Szövetkezeti Zrt., Kecskemét (HU)

**( 546 )** 

( 511 ) 29 Tartósított, szárított és főzött gyümölcsök és zöldségek.

30 Étélizésítők, paprikakrémek, darált paprika, fűszeres mártások, fűszerek árukra.

---

**( 210 ) M 13 01617**

**( 220 ) 2013.06.07.**

( 731 ) MACCORP ITALIANAS.p.A., 520121 Milano Italy (IT)

( 740 ) Dr. Szigeti Éva, Danubia Szabadalmi és Jogi Iroda Kft., Budapest

**( 546 ) forexchange**

( 511 ) 36 Finanszírozással és biztosítással kapcsolatos szolgáltatások, pénzváltás.

---

**( 210 ) M 13 01637**

**( 220 ) 2013.06.10.**

( 731 ) Premier Outlets Center Kft., Budapest (HU)

( 740 ) dr. Multas András, Partos és Noblet Ügyvédi Iroda, Budapest

**( 546 )** 

( 511 ) 35 Reklámozás; kereskedelmi ügyletek; kereskedelmi adminisztráció; irodai munkák (az osztály betűrend szerinti jegyzékében szereplő valamennyi szolgáltatás).

36 Biztosítás; pénzügyi ügyletek; valutaügyletek; ingatlanügyletek (az osztály betűrend szerinti jegyzékében szereplő valamennyi szolgáltatás).

---

Nemzeti védjegybejelentések meghirdetése

- 38 Távközlés (az osztály betűrend szerinti jegyzékében szereplő valamennyi szolgáltatás).
- 41 Nevelés; szakmai képzés; szórakoztatás; sport- és kulturális tevékenységek (az osztály betűrend szerinti jegyzékében szereplő valamennyi szolgáltatás).
- 43 Vendéglátás (élelmezés); időleges szállásadás (az osztály betűrend szerinti jegyzékében szereplő valamennyi szolgáltatás).

**( 210 ) M 13 01638**

**( 220 ) 2013.06.10.**

( 731 ) Premier Outlets Center Kft., Budapest (HU)

( 740 ) dr. Multas András, Partos és Noblet Ügyvédi Iroda, Budapest

**( 541 ) Adok-kapok napok**

- ( 511 ) 35 Reklámozás; kereskedelmi ügyletek; kereskedelmi adminisztráció; irodai munkák (az osztály betűrend szerinti jegyzékében szereplő valamennyi szolgáltatás).
- 36 Biztosítás; pénzügyi ügyletek; valutaügyletek; ingatlanügyletek (az osztály betűrend szerinti jegyzékében szereplő valamennyi szolgáltatás).
- 38 Távközlés (az osztály betűrend szerinti jegyzékében szereplő valamennyi szolgáltatás).
- 41 Nevelés; szakmai képzés; szórakoztatás; sport- és kulturális tevékenységek (az osztály betűrend szerinti jegyzékében szereplő valamennyi szolgáltatás).
- 43 Vendéglátás (élelmezés); időleges szállásadás (az osztály betűrend szerinti jegyzékében szereplő valamennyi szolgáltatás).

**( 210 ) M 13 01639**

**( 220 ) 2013.06.10.**

( 731 ) Xue Yichun, Budapest (HU)

( 546 ) 

- ( 511 ) 9 Tudományos célra szolgáló, tengerészeti, földmérő, fényképezési, mozgóképi, optikai, súlymérő, egyéb mérő-, jelző-, ellenőrző (felügyeleti), életmentő és oktató berendezések és felszerelések; elektromos energia vezetésére, kapcsolására, tárolására, szabályozására vagy ellenőrzésére szolgáló készülékek és berendezések; hangok vagy képek rögzítésére, továbbítására, másolására szolgáló készülékek; mágneses adathordozók; hanglemezek; automata elosztó berendezések és szerkezetek érmebedobással működőkészülékekhez; regiszteres pénztárgépek; számológépek, adatfeldolgozó berendezések, számítógépek; tüzoltó készülékek.
- 18 Bőr és bőrutánzatok, ezen anyagokból készült olyan termékek, amelyek nem tartoznak más osztályokba; állatbőrök és irhák; utazótáskák és bőröndök; esernyők, napernyők és sétatálcák; ostorok, hámok, nyergek és lószerszámok (az osztály betűrend szerinti jegyzékében szereplő valamennyi áru).
- 25 Ruházati cikkek, cipők, kalapárúk (az osztály betűrend szerinti jegyzékében szereplő valamennyi áru).

**( 210 ) M 13 01640**

**( 220 ) 2013.06.10.**

( 731 ) PHILIP MORRIS BRANDS SÁRL, Neuchâtel (CH)

( 740 ) dr. Gödölle Tamás, Bogsch & Partners Ügyvédi Iroda, Budapest

( 546 ) 

- ( 511 ) 34 Nyers vagy feldolgozott dohány; dohánytermékek, ideértve szivarok, cigaretták, szivarkák, dohány saját

maga által saját részre sodort cigarettához, pipadohány, bagó, tubák/burnót, kretek; snus (snüs), dohánypótlék és -helyettesítők (nem orvosi célra);dohányzási cikkek, ideértve cigarettapapírok és -csövek, cigaretta-filterek, dohánydobozok, cigarettatárcák és hamutartók, pipák, zsebkészlet cigarettasodráshoz, öngyújtók; gyufák.

( 210 ) M 13 01642

( 220 ) 2013.06.07.

( 731 ) Oneshop 1984 Kft., Kóka (HU)

( 740 ) dr. Halász Bálint, dr. Halász Bálint Ügyvédi Iroda, Budapest

( 546 )



( 511 ) 9 Akkumulátorok; antennák; töltők; rádiótelefonok (mobiltelefonok); rádiótelefon (mobiltelefon) alkatrészek és kiegészítők; digitális fényképezőgépek; digitális fényképezőgép alkatrészek és kiegészítők; számítástechnikai eszközök; alkatrészek és kiegészítők számítástechnikai eszközökhöz; mobil számítástechnikai eszközök; alkatrészek és kiegészítők mobil számítástechnikai eszközökhöz; GPS (navigációs) eszközök; alkatrészek és kiegészítők GPS (navigációs) eszközökhöz; audiovizuális eszközök, alkatrészek és kiegészítők; DVD-lejátszók; digitális képkeretek; fejhallgatók; fényképezőgépek; alkatrészek és kiegészítők fényképezőgépekhez; zenelejátszók; alkatrészek és kiegészítők zenelejátszókhöz.

28 Távirányítású játékjárművek; alkatrészek és kiegészítők távirányítású játékjárművekhez; elektronikus játékszerek; alkatrészek és kiegészítők elektronikus játékszerekhez.

35 Reklámozás; kereskedelmi adminisztráció; irodai munkák; kiskereskedelem az alábbi fogyasztási és egyéb cikkekkel kapcsolatban: akkumulátorok; antennák; töltők; rádiótelefonok (mobiltelefonok); rádiótelefon (mobiltelefon) alkatrészek és kiegészítők; digitális fényképezőgépek; digitális fényképezőgép alkatrészek és kiegészítők; számítástechnikai eszközök; alkatrészek és kiegészítők számítástechnikai eszközökhöz; mobil számítástechnikai eszközök; alkatrészek és kiegészítők mobil számítástechnikai eszközökhöz; GPS (navigációs) eszközök; alkatrészek és kiegészítők GPS (navigációs) eszközökhöz; audiovizuális eszközök, alkatrészek és kiegészítők; DVD-lejátszók; digitális képkeretek; fejhallgatók; fényképezőgépek; alkatrészek és kiegészítők fényképezőgépekhez; zenelejátszók; alkatrészek és kiegészítők zenelejátszókhöz; távirányítású játékjárművek; alkatrészek és kiegészítők távirányítású játékjárművekhez; elektronikus játékszerek; alkatrészek és kiegészítők elektronikus játékszerekhez.

( 210 ) M 13 01664

( 220 ) 2013.06.11.

( 731 ) Human Operator Munkaügyi és Személyzeti Szolgáltató Zrt., Szombathely (HU)

( 740 ) dr. Muszka Sándor, dr. Muszka Sándor Ügyvédi Iroda, Budapest

( 541 ) PANDORA EGÉSZSÉGPÉNZTÁR

( 511 ) 5 Gyógyszerészeti és állatgyógyászati készítmények; egészségügyi készítmények gyógyászati használatra; gyógyászati vagy állatgyógyászati használatához adaptált diétás élelmiszerek és anyagok; bébiételek; étrend-kiegészítők emberek és állatok számára; tapaszok, kötszeranyagok; fogtömő anyagok és fogászati mintázóanyagok; fertőtlenítőszeres; kártékony állatok irtására szolgáló készítmények; gombaölő szerek (fungicidek), gyomirtó szerek (herbicidek), (az osztály betűrend szerinti jegyzékében szereplő valamennyi áru).

10 Sebészeti, orvosi, fogorvosi és állatgyógyászati készülékek és műszerek, művétagok, műszemek és műfogak; ortopédiai cikkek; sebészeti varratanyagok (az osztály betűrend szerinti jegyzékében szereplő valamennyi áru).

35 Reklámozás; kereskedelmi ügyletek; kereskedelmi adminisztráció; irodai munkák (az osztály betűrend szerinti jegyzékében szereplő valamennyi szolgáltatás).

44 Orvosi szolgáltatások; állatgyógyászati szolgáltatások; higiéniai és szépségápolási szolgáltatások emberek és állatok részére; mezőgazdasági, kertészeti és erdészeti szolgáltatások (az osztály betűrend szerinti jegyzékében szereplő valamennyi szolgáltatás).



**( 210 ) M 13 01668****( 220 ) 2013.06.11.**

( 731 ) Brown-Forman Corporation, Louisville, Ky (US)

( 740 ) dr. Sasvári Gabriella, SBGK Ügyvédi Iroda, Budapest

**( 541 ) EL JIMADOR**

( 511 ) 33 Alkoholtartalmú italok (a sörök kivételével), beleértve az égetett szeszes italokat.

**( 210 ) M 13 01675****( 220 ) 2012.04.06.**

( 731 ) Mirato S.P.A., Landiona (Novara) (IT)

( 740 ) dr. Szigeti Éva, DANUBIA Szabadalmi és Jogi Iroda Kft., Budapest

**( 546 )** The logo for 'Intesa' features the word 'Intesa' in a stylized, bold, serif font. The letter 'i' is lowercase and has a decorative dot above it. The 'n' and 's' are particularly prominent with their thick strokes.

( 511 ) 3 Szappanok; illatszerek, illóolajok, testápoló készítmények, fogkrémek, dezodorok, krémek és naptejek, napozás utáni krémek és napozás nélküli barnító krémek; borotvakrémek és borotválkozás utáni arcszeszek; hajápoló és hajkondicionáló készítmények, samponok, balzsamok és hajszelék; arclemosók, arckrémek, testápoló krémek és olajok, intim mosakodó szerek, hintőporok, sminktermékek, körömfény, körömlakk és körömlakkle mosó, habfürdők és tusfürdők.

**( 210 ) M 13 01736****( 220 ) 2013.06.17.**

( 731 ) Böszörményi Sándor, Fülesd (HU)

**( 546 )** The logo for 'ELIXÍR' features the word 'ELIXÍR' in a bold, serif font. Below the text is a stylized graphic element consisting of two curved, symmetrical shapes that resemble the top of a pair of shoes or a decorative flourish.

( 511 ) 5 Antioxidáns pirulák; ásványvizek gyógyászati használatra; elixírek [gyógyszerészeti készítmények]; gyógyhatású adalékoanyagok; gyógyitalok; vitaminkoncentrátum; étrendkiegészítők.

29 Alkoholban tartósított gyümölcsök; almapüré; dzsemek; gyümölcshéj; gyümölcsök, tartósított; gyümölcspép; gyümölcsszeletkék, apró; joghurt; kaviár; lekvár.

30 Eszenciák élelmiszerekhez, kivéve az étereszenciákat és az illóolajokat.

32 Alkoholmentes aperitifek; alkoholmentes gyümölcsitalok; alkoholmentes gyümölcskivonatok; alkoholmentes italok; ásványvizek [italok]; eszenciák italok előállításához; gyümölcslevek; szörpök italokhoz; vizek [italok].

33 Alkoholos eszenciák; alkoholos italok, a sörök kivételével; aperitifek; borok; égetett szeszes italok; gyomorkeserű [bitter] italok; gyümölcskivonatok, alkoholos; gyümölcstartalmú alkoholos italok; likőrök; pálinkák, brandyk; szeszes italok.

**( 210 ) M 13 01739****( 220 ) 2013.06.17.**

( 731 ) Rózsahegyi László, Baar (CH)

( 740 ) dr. Fecskovics Erzsébet, Dr. Fecskovics Erzsébet Ügyvédi Iroda, Budapest

**( 541 ) revolutionmed**

( 511 ) 41 Paleolit és ketogén étrendre és gyógyászati módszerekre való nevelés, szakmai továbbképzés, a rendszeralkalmazásának oktatása közvetlenül és távoktatási rendszerben.

44 Alternatív egészségügyi terápiák kutatása, egészségügyi terápiák kidolgozása, amelyek nem gyógyszerekre

alapozzák hatásukat; személyes és Interneten keresztüli egészségügyi és dietetikai tanácsadás, betegek hosszú távú gondozása főként étrendi és életviteli tanácsadással személyesen és Interneten keresztül; alternatív egészségügyi terápiában részesülő betegek egészségügyi adatainak kezelése, jogszabályban meghatározott feltételek mellett.

( 210 ) M 13 01743

( 220 ) 2013.06.17.

( 731 ) "JOBE" Kft., Bag (HU)

( 546 )



( 511 ) 25 Felsőruházat.

( 210 ) M 13 01750

( 220 ) 2013.06.19.

( 731 ) Vidámságok Háza Óvoda és Bölcsőde Nonprofit Közhasznú Kft., Tatabánya (HU)

( 740 ) dr. Varga József, Tatabánya

( 546 )



( 511 ) 41 Oktatás, óvodák (nevelés).

43 Óvodák.

( 210 ) M 13 01754

( 220 ) 2013.06.19.

( 731 ) CMD Pharma Kft., Budapest (HU)

( 740 ) dr. Liber Ádám, Bogsch és Társai Ügyvédi Iroda, Budapest

( 546 ) CEUMED

( 511 ) 3 Fehéritőkészítmények és egyéb, mosásra szolgáló anyagok; tisztító-, fényszerítő-, súroló-, és csiszolószerek; szappanok; illatszerek, illóolajok, kozmetikai cikkek, hajmosó szerek; fogkrémek; ajakfények; ajakrúzsok; áloé vera készítmények kozmetikaicélokra; alunit [adstringens szer]; ámbra [illatszer]; ammóniak [tisztítószer]; antisztatikus termékek háztartási használatra; arckikészítő púder; aromák [esszenciaolajok]; aromák süteményekhez [illóolajok]; bajuszpedrő; balzsamok nem gyógyászatihasználatra; bergamottolaj; bőrfehéritő krémek; bőrfehéritő termékek; bőrkonzerváló szerek [kenőcsök]; borotválkozás utáni arcszeszek; borotválkozó készítmények; borotvaszappan; cédrusolaj; cipészviasz, cipészgyanta; cipőfényszerítők; cipőkrémek; csillagánizs esszencia; csiszoló termékek; csiszolókö; csiszolókorong; csiszolópapír; csiszolópapír [korund alapú]; csiszolószerek; csiszolóvászon; csiszolóvászon (simító -); csúszásgátló folyadékok padlókhöz; csúszásgátló viasz padlókhöz; dezodorálós szappanok; dezodorok kedvenc háziállatoknak; dezodorok [személyes használatra vagy állatoknak]; díszítő matricák kozmetikai használatra; dörzspapír; esszenciális citromolaj; esszenciaolajok; éteresszenciák; fehéritő sók; fehéritő [szintelenítő] szerekkozmetikai használatra; fehéritő szóda; felújító készítmények; fém-karbidok [csiszolószerek]; fenőkövek borotvához [adsztringens]; fényszerítő krémek; fényszerítő szerek; fényszerítő szerek bútorokhoz és padlóhoz; fertőtlenítő szappanok; festékeltávolítótermékek; fogfehéritő gélek; fogkrémek; fogprotézisek fényezésére szolgáló készítmények; fogprotézisek tisztítására szolgáló

készítmények; folttisztító szerek; fürdősók nem gyógyászati használatra; füstölő készítmények [illatszerek]; füstölők;gerániumolaj; gyémántpor [csiszolószerszer]; gyógyszappanok; habkő, horzsakő; hajfestékek; hajhullámosító készítmények; hajspray; hajszeszek; heliotropin; henna [kozmetikai festék]; hidrogén-peroxid kozmetikai használatra; hüvelyöblítő készítmények személyeshigiéna vagy dezodorálás céljaira; illatos(ított) fa; illatos(ított) víz; illatszer készítmények; illatszerek; ionon [illatszergyártás]; iszapolt kréta [mészfesték]; italaromák [eszenciaolajok]; izzadásgátló piperecikkek; izzadásgátló szappan;jázmínolaj; kálium-hipoklorit oldat; kazánkő eltávolító szerek háztartási használatra; kékítő mosószerek; keményítő [appretúra]; keményítő fényszerítésre; kence eltávolító termékek; kenőcsök kozmetikai használatra; készítmények növények leveleinekcsillogóvá tételére; kölnivíz; konzervált sűrített levegő tisztítási és portalanítási célokra; körömápolási cikkek; körömlakkok; korund [csiszolószerszer]; kozmetikai bőrápoló szerek; kozmetikai ceruzák; kozmetikai festékek; kozmetikai fogyasztószerek;kozmetikai készítmények fürdőkhöz; kozmetikai készletdobozok; kozmetikai krémek; kozmetikai lemosószerekkel impregnált kendők; kozmetikai pakolások; kozmetikai szerek; kozmetikai szerek állatok számára; kozmetikai szerek szempillákhoz; krémek bőrökhöz;krémek cipészeknek; kréta tisztításra; kristályszóda tisztításra; lábizzadásgátló szappanok; lakklemosó termékek; lefolyócsövek eldugulása elleni készítmények; lehelet frissítő spray; lehelet frissítő szalagok; lemosószerek kozmetikai használatra;levegőillatosító készítmények; levendulaolaj; levendulavíz; mandulaolaj; mandulaszappan; mandulatej kozmetikai használatra; masszázs gélek nem gyógyászati célokra; matricák körmök díszítésére; menta illatszerekhez; mentaolaj; mosdószappanok; mosodaiáztatószerek; mosodai fényszer; mosodai készítmények; mosodai viasz; mosószerek, nem gyártáshoz és nem gyógyászati használatra; mosószerszerrel impregnált ruhák tisztításra; műkörmök; műszempillák; napbarnító készítmények; napvédő készítmények[kozmetikumok]; nátronlúg; öblítők; olajok egészségügyi célra; olajok illatszerekhez; olajok kozmetikai használatra; olajok tisztításra; összehúzó/vérzésselállító szerek kozmetikai használatra; parkettviasz; parkettviasz eltávolító szerek [mosószerek];paszták borotvaszíjakhoz; pézsmá, mósusz [illatszer]; piperecikkek; piperetejek; piperevizek; polírozó készítmények; polírozó viasz; polírpapír; polírrúzs, polírvörös; potpurrik [illatszerek]; ragasztószerek állatokhoz; ragasztószerek kozmetikaihasználatra; ragasztószerek műszempillákhoz; rózsaoilaj; rozsdeltávolító készítmények; samponok; samponok kedvtelésből tartott állatoknak; simító termékek; simítókövek; sminkek, arcfestékek; sminkeltávolító termékek; sminktermékek; safról; szájvizek,nem gyógyászati használatra; szakállszínezékek; szappanfakéreg mosáshoz; szappanok; szappanok textíliák élénkítésére; száraz samponok; szárítószerek mosogatógépekbe; szem(öldök) ceruzák; szemöldök ápolására szolgáló kozmetikai szerek; szempillafesték;szilícium-karbid [csiszolószerszer]; színélénkítő termékek háztartási használatra [fehérítés]; színezékek pipere használatra; színezékeltávolító szerek; színezékeltávolító termékek; szőrtelenítő szerek; szőrtelenítő viasz; talkumpor pipere használatra;tapétatisztító szerek; tartóshullámhoz semlegesítőszerek; teabogyó [teacsarab] olaj; termékek vászon illatosítására; terpének [eszenciaolajok]; terpentin [zsírtalanító szer]; terpentinolaj [zsírtalanító szer]; textilpuhító szerek mosáshoz;tisztítószerek; tömjénrudak; tripoli [kő] polírozáshoz; üvegtisztító folyadékok; üvegvászon; vatta kozmetikai használatra; vattás pálcikák [piperecikkek]; vegytisztító készítmények; viasz szabók részére; virágkivonatok [illatszerek]; virágokból készítettillatszer alapanyagok; vulkáni hamu tisztításra; zselatin kozmetikai használatra; zsírok kozmetikai használatra; zsírtalanító szerek, nem gyártás során való használatra (az osztály betűrend szerinti jegyzékében szereplő valamennyi áru).

5 Gyógyszerészeti és állatgyógyászati készítmények; egészségügyi készítmények gyógyászati használatra; gyógyászati vagy állatgyógyászati használatához adaptált diétás élelmiszerek és anyagok, bébiételek; étrend-kiegészítők emberek és állatok számára;tapaszok, kötszeranyagok; fogtömő anyagok és fogászati mintázóanyagok; fertőtlenítőszer; kártékony állatok irtására szolgáló készítmények; gombaölő szerek (fungicidek), gyomirtó szerek (herbicidek); acetátok gyógyszerészeti használatra; akonitin;albumin étrend-kiegészítők; albumintartalmú élelmiszerek gyógyászati alkalmazásra; albumintartalmú készítmények gyógyászati alkalmazásra; aldehidek gyógyszerészeti alkalmazásra; algicidek; alginát étrend- kiegészítők; alginátok gyógyszerészetihasználatra; alkáli-jodidok gyógyszerészeti használatra; alkaloidák gyógyászati használatra; alkohol gyógyszerészeti célokra; állatgyógyászati gyógyszerek; állatgyógyászati készítmények; állatok lemosására szolgáló szerek; aloé vera készítményekgyógyszerészeti célokra; altatószerek;

alumínium-acetát gyógyszerészeti használatra; aminosavak állatgyógyászati használatra; aminosavak humángyógyászati használatra; angosztúrakéreg gyógyászati használatra; antibiotikumok; antioxidáns pirulák; anyarozsgyógyszerészeti használatra; aranyat tartalmazó fogászati amalgámok; aranyér elleni készítmények; ásványi élelmiszer-kiegészítők; ásványvíz-sók; ásványvizek gyógyászati használatra; asztma elleni tea; atkairtó szerek; bakteriológiai készítmények humán-és állatgyógyászati használatra; baktériumkészítmények humán- és állatgyógyászati használatra; baktériumtartalmú mérgek; balzsamdióhéj gyógyszerészeti használatra; balzsamkészítmények gyógyászati használatra; balzsamok gyógyászati használatra; barnítópirulák; bébiételek; bébinadrágok papírból vagy cellulózból eldobhatók; bedörzsölőszerek; biocidok; biológiai készítmények állatgyógyászati használatra; biológiai készítmények humángyógyászati célra; biológiai szövetkultúrák állatgyógyászati célokra; biológiai szövetkultúrák gyógyászati célokra; bizmut-szubnitrát gyógyszerészeti használatra; bizmutkészítmények gyógyszerészeti használatra; bőrápoló gyógyszerkészítmények; bőrkeményedés elleni készítmények; borkő gyógyszerészeti használatra; borogatások; borogatások (meleg -); bróm gyógyszerészeti használatra; búzacóra étrend-kiegészítők; cédrusfa rovarriasztókénti használatra; cellulózesterek gyógyszerészeti használatra; cellulózéterek gyógyszerészeti használatra; cement állatok patáinakkezelésére; citromfűtea gyógyszerészeti használatra; csersav (galluszsav) gyógyszerészeti használatra; csíramentes vatta; csontcement sebészeti vagy ortopédiai használatra; csukamájolaj; dezodorok nem személyes vagy állatok általi használatra; dezodorokruházathoz és textilanyagokhoz; diabetikus kenyér gyógyászati használatra; diagnosztikai készítmények; diasztáz gyógyászati használatra; diétás anyagok gyógyászati használatra; diétás élelmiszerek gyógyászati használatra; diétás italok gyógyászatihasználatra; digitalin; dohánykivonatok [rovarirtó szerek]; dohánymentes cigaretták gyógyászati használatra; drogok gyógyászati használatra; édesgyökér gyógyszerészeti használatra; édesgyökér nyalókák gyógyszerészeti használatra; édeskömény gyógyászatihasználatra; egérintő szerek; égési sérülések kezelésére szolgáló készítmények; egészségügyi betétek inkontinenciában szenvedőknek; egészségügyi kendők; egészségügyi nadrágok nőknek; egészségügyi nedvszívó nadrágok inkontinenciában szenvedőknek; élelmisztok; élesztő gyógyszerészeti használatra; élesztő tartalmú étrend- kiegészítők; elixírek [gyógyszerészeti készítmények]; elsősegély gyógyszerdobozok; emésztést elősegítő szerek gyógyszerészeti használatra; enzimek állatgyógyászati használatra; enzimekgyógyászati használatra; enzimek gyógyszerészeti használatra; enzimkészítmények állatgyógyászati használatra; enzimkészítmények gyógyászati használatra; erősítő szerek [gyógyszerek]; érzéstelenítőszer, anesztetikumok; észterek gyógyszerészetihasználatra; éterek gyógyszerészeti használatra; étrend-kiegészítő enzimek; étrend-kiegészítő állatok számára; étvágycsökkentő pirulák; étvágycsökkentő szerek gyógyászati használatra; eukaliptol gyógyszerészeti használatra; eukaliptusz gyógyszerészetihasználatra; fagyás okozta gyulladás elleni termékek; fagyást (testrésze) gyógyító kenőcs gyógyszerészeti használatra; fájdalomcsillapítók; faszén gyógyszerészeti használatra; fejfájás (migrén) elleni készítmények; fenol gyógyszerészeti használatra;féreghajtó; féregirtó szerek; fertőtlenítő [csíraölő] szerek; fertőtlenítő füstölő készítmények gyógyászati használatra; fertőtlenítő készítmények; fertőtlenítő szerek vegyi védekhez; fertőtlenítő vatta; fertőtlenítőszer egészségügyi használatra;fertőzésgátló (antiszeptikus) szerek; filoxéra kezelésére szolgáló vegyi termékek; fogászati amalgámok; fogászati csiszolószerek; fogászati lakkok; fogászati lenyomatanyagok; fogászati masztixok; fogcementek; fogsorragasztók; fogtömő anyagok; fogyasztópirulák; fogzást elősegítő készítmények; formaldehid gyógyszerészeti használatra; foszfátok gyógyszerészeti használatra; főzetek gyógyszerészeti használatra; fürdőszók; fürdőszók gyógyászati használatra; füstölőrudak; füvek füstölésre, gyógyászatihasználatra; gabonafélék feldolgozásának melléktermékei, étrendi vagy gyógyászati használatra; gabonaüszög kezelésére szolgáló vegyi termékek; gázok gyógyászati használatra; géz kötésekhez; glicerin gyógyászati használatra; glicerofoszfátok; glükózétrend-kiegészítők; gombaölő szerek, fungicidek; guajokol gyógyszerészeti használatra; gumi gyógyászati használatra; gumigutti, gumigyanta gyógyászati használatra; gyógyászati fogyasztószer; gyógycukor; gyógycukorkák; gyógyhatású adalékanyagok;gyógyhatású hajnövesztő szerek; gyógyitalok; gyógynövények; gyógyszerek fogászati használatra; gyógyszerek humángyógyászati használatra; gyógyszeres fürdőkészítmények; gyógyszeres infúziók; gyógyszeres táskák, töltve; gyógyszerészeti készítmények;gyógyszervegyészeti készítmények; gyógyteák; gyomirtó szerek, herbicidek; gyöngyházpor gyógyászati célokra; gyűrűk lábtyúkszemekre; gyűrűk reuma ellen;

hajkenőcsök gyógyászati használatra; hajtószer; halliszt gyógyszerészeti használatra; hashajtók; hematogén szerek; hemoglobinnal; herbateák gyógyászati használatra; hidrasztin; hidrasztinnal; hidrogén-peroxid gyógyászati használatra; higany-klorid, kalomel; higanytartalmú kenőcsök; higiéniai tamponok; hólyaghúzó szerek; hörghurut elleni készítmények; hormonok gyógyászati használatra; húgyúti bántalmak elleni készítmények; húsleves táptalaj mikroorganizmus tenyészetekhez; hűtő spray-k gyógyászati használatra; hüvelyöblítő készítmények; hüvelyöblítő készítmények gyógyászati használatra; idegerősítőszer; ír moha gyógyászati használatra; iszap fürdőkhöz; iszap, orvosi; izotópok gyógyászati használatra; izzadás elleni gyógyszerek; jalapa [gyökér]; jóddal gyógyszerészeti használatra; jodidok gyógyszerészeti használatra; jodoform; jódtinktúra; jujubapaszta; káliumsók gyógyászati használatra; kámfor gyógyászati használatra; kámforolaj gyógyászati használatra; kandiscukor gyógyászati használatra; kaporolaj gyógyászati használatra; kapszulák gyógyszerekhez; karbonil [parazitaölő szer]; karkötőgyógyászati használatra; karkötők reuma ellen; kártékony állatok irtására szolgáló készítmények; kasu gyógyszerészeti használatra; kaucsuk fogászati használatra; kazein étrend-kiegészítők; keményítő diétás vagy gyógyszerészeti használatra; kendőgyógyszeres lemosószerrel átitatva; kenőcsök gyógyszerészeti használatra; kénrudacsok fertőtlenítésre; kénvirág gyógyszerészeti használatra; készítmények a szexuális aktivitás csökkentésére; készítmények gyógyfürdő terápiához; kínafakéreg gyógyászati használatra; kinin gyógyászati használatra; kinolin gyógyászati használatra; klorál-hidrát gyógyszerészeti használatra; kloroform; kokain; kollírium [szemvíz]; kollódium gyógyszerészeti használatra; komló kivonatok gyógyszerészeti használatra; komlóliszt, lupulin gyógyszerészeti használatra; kondurangókéreg, gyógyászati használatra; kontaktlencse-tisztító készítmények; korhadást okozó gombák elleni készítmények; kőrishagyma; korpás fejbőr kezelésére szolgáló gyógyszerészeti készítmények; kötés, pólyakötözésre; kötszer, mulló, sebkezelő géz; kötszerek (orvosi) sebkezelésre; kreozot gyógyszerészeti használatra; kriptogámás betegségek elleni szerek; krotonkéreg, tejfűkéreg; kúpok (végbél- vagy hüvely -); kurára; kutya lemosószer [öblítő]; kutyamosdatószer; kvassziafa gyógyászati használatra; kvebrácsófa gyógyászati használatra; lábizzadási elleni gyógyszerek; lakmusz papírok orvosi vagy állatorvosi célokra; lárvairtó szerek; lázcsillapító szerek; lecitin étrend-kiegészítők; lecitin gyógyászati használatra; légtisztító készítmények; légyfogó enyv; légyfogó papír; légyirtó készítmények; lemosószer állatgyógyászati használatra; lemosószer gyógyszerészeti használatra; lenmag étrend-kiegészítők; lenmag gyógyszerészeti használatra; lenmagliszt gyógyszerészeti használatra; lenmagolaj étrend-kiegészítők; levegő szagtalanító készítmények; liszt gyógyszerészeti használatra; magnézium-oxid-por gyógyszerészeti használatra; maláta gyógyszerészeti használatra; malátás tejsavó gyógyászati használatra; mandula tej gyógyszerészeti használatra; mangrovetekéreg gyógyszerészeti használatra; maró ceruzák; maróanyagok gyógyszerészeti használatra; méhpempő étrend-kiegészítők; méhpempő gyógyászati használatra; menstruációs betétek; mentagöygyészeti használatra; mentol; mérgek; méz tartalmú készítmények gyógyszerészeti használatra; meztelen csigák irtására szolgáló szerek; migrén elleni ceruzák; mikroorganizmus kultúrák gyógyászati és állatgyógyászati használatra; mintázóviaszfogászati használatra; moleszkin [bőrúntató] gyógyászati használatra; molyirtó papír; molyirtó szerek; morzsikapor; mustár gyógyszerészeti használatra; mustárolaj gyógyászati használatra; mustártapaszkok; napfény okozta leégés elleni kenőcsök; napszúrás elleni készítmények gyógyszerészeti használatra; narkotikumok; nátriumsók gyógyászati használatra; nedvszívó tampon; nemesfém ötvözetek fogászati célokra; növényi gyökerek, orvosi használatra; növényi kéreg gyógyszerészeti használatra; nyakörvek állatoknak paraziták ellen; nyomelem készítmények emberi és állati fogyasztásra; nyugtatók; olajok gyógyászati használatra; oldatok kontaktlencsékhez; oldószer ragtapaszok eltávolítására; ólomvíz, gulárvíz; ópium; ópiumos pépek; opodendrok; opoterápiára szolgáló termékek; orvosi alkohol; őssejtek állatgyógyászati használatra; őssejtek gyógyászati használatra; ostyakapszulák gyógyszerészeti célokra; övek havikötőkhöz; oxigén orvosi használatra; oxigénfürdők; papír mustártapaszkokhoz; parazitaölő készítmények; parazitaölő szerek; párnák szoptatáshoz; pasztillák gyógyszerészeti használatra; patkánymérgek; pektin gyógyszerészeti használatra; pelenkák állatoknak; pelenkák [bébiknek]; pepszinek gyógyszerészeti használatra; peptonok gyógyászati használatra; peronoszpóra/liszharmat kezelésére szolgáló vegyi termékek; piócák gyógyászati használatra; pollen étrend-kiegészítők; porcelán fogászati protézisekhez; propolisz étrend-kiegészítők; propolisz gyógyszerészeti célokra; proteínétrend-kiegészítők; proteín

táplálékkiegészítők állatoknak; radioaktív anyagok gyógyászati használatra; radiológiai kontrasztanyagok gyógyászati használatra; rádium gyógyászati használatra; rágógumi gyógyászati használatra; ragtapasz orvosi célokra;rebarbagyökér gyógyszerészeti használatra; repülősök; ricinusolaj gyógyászati használatra; rovarirtó szerek; rovarirtó szerek, inszekticidek; rovarriasztó füstölőszeres; rovarriasztó szerek kutyáknak; rovarriasztók; savak gyógyszerészeti használatra;sebészeti beültetett anyagok [élő szövetek]; sebészeti kötőanyagok; sebészeti szövetek; sebszivacsok (gyógyító -); sebtapaszk; sók gyógyászati használatra; sperma mesterséges megtermékenyítéshez; szájjápoló szerek gyógyászati használatra; szárító-[nedvszívó] szerek, szikkatívok gyógyászati használatra; szarszaporilla gyógyászati használatra; szarvasmarha lemosására szolgáló szerek; székrekedés elleni orvosságok; személyes szexuális síkosítószeres; szemölcs elleni ceruzák; szemtapaszok gyógyászatihasználatra; szemvizek; szeroterápiás gyógyszerek; szérumok; szirupok gyógyszerészeti használatra; szódabikarbóna gyógyszerészeti használatra; szőlő betegségeinek kezelésére szolgáló vegyi termékek; szőlőcukor gyógyászati használatra; szteroidok;sztrichnin; szulfonamidok [gyógyszerek]; talajfertőtlenítő készítmények; tampon gyógyászati használatra; tápanyag adalékok; tápanyagok mikroorganizmusok számára; tárnics, genciána gyógyszerészeti használatra; tejcukor [laktóz] gyógyszerészetihasználatra; tejes liszt csecsemők részére; tej fermentumok gyógyszerészeti használatra; tengervíz gyógyfürdőhöz; terhesség megállapítására vegyi készítmények; termálvizek; terpentin gyógyszerészeti használatra; terpentinolaj gyógyszerészeti használatra;timol gyógyszerészeti használatra; tinktúrák gyógyászati használatra; tisztítószeres gyógyászati használatra; tisztított borkő gyógyszerészeti használatra; tyúkszem-tapaszk; tyúkszemirtó szerek; vakcinák [oltóanyagok]; vállövek sebészeti használatra;vatta gyógyászati használatra; vazelin gyógyászati használatra; védőnadrágok [egészségügyi termékek]; vegyi fogamzásgátlók; vegyi készítmények állatgyógyászati használatra; vegyi készítmények gyógyászati használatra; vegyi reagensek humán vagyállatgyógyászati használatra; vegyi termékek gyógyszerészeti használatra; vegyi vezetők elektrokardiográf (ekg) elektródákhoz; vér gyógyászati használatra; vérplazma; vértisztító szerek; vérzéscsillapító készítmények; vérzéscsillapító rudak; vietnamibalzsam gyógyászati használatra; vitaminkészítmények; zselatin; zsírok állatgyógyászati használatra; zsírok fejéshez; zsírok gyógyászati használatra (az osztály betűrend szerinti jegyzékében szereplő valamennyi áru).

10 Sebészeti, orvosi, fogorvosi és állatgyógyászati készülékek és műszerek, művétagok, műszemek és műfogak; ortopédiai cikkek; sebészeti varratanyagok; aeroszolos gyógyszeradagolók gyógyászati használatra; ágyak, speciális kikészítésűek gyógyászaticélokra; ágytalpak; akupunktúrás tűk; alhasi övek; állatgyógyászati készülékek és eszközök; altató hatású fejpárnák álmatlanság ellen; altató maszkok; anesztéziára, érzéstelenítésre szolgáló készülékek; befúvó készülékek, inszufflátorok; bútorok speciáliskikészítésű gyógyászati használatra; csapok műfogakhoz; csepegtetős üvegek gyógyászati használatra; cseppentők gyógyászati használatra; csizmak gyógyászati használatra; cumik csecsemők számára; cumisüveg cumik; cumisüvegek, szoptatóüvegek;defibrillátorok; diagnosztikai készülékek gyógyászati használatra; dializátorok; dréncsővek gyógyászati használatra; elektródák gyógyászati használatra; elektrokardiográfok; elektromos akupunktúrás eszközök; elemzőkészülékek gyógyászati használatra;eszközök rokkantak szállítására; fecskendők gyógyászati használatra; (fel)élesztő készülékek; fizioterápiás készülékek; fogamzásgátlók, nem vegyi; fogászati készülékek, elektromos; fogászati készülékek és eszközök; fogászati tükrök; fogfűrők; fogorvosiszékek; fogszabályozó készülékek; fogzást elősegítő vagy könnyítő gyűrűk; függesztő kötések; füldugók [a fül védelmére]; fülpiszkálók; fűrészek sebészeti használatra; füstölésre szolgáló készülékek gyógyászati használatra; fűzők gyógyászati használatra;galvanikus övek gyógyászati használatra; galvánterápiás készülékek; gasztroszkópok, gyomortükrök; gipszkötések ortopédiai célokra; gumipólyák; gyógyászati hullámvezetők; gyógyászati készülékek és eszközök; hajprotézisek; hallásvédő készülékek;hallócsővek; hallókészülékek nagyothallók részére; harántlepedők betegágyra; hasfűzők; haskötők; hastamponok; hidrosztatikus ágyak gyógyászati használatra; hipodermikus fecskendők; hőmérők gyógyászati használatra; hőmérsékletindikátor címkék gyógyászatihasználatra; hordágyak betegek szállítására; hordágyak, gördülő; húgycső fecskendők; húgycső szondák; hüvelyi [vaginális] fecskendők; hüvelyöblítő zacskók; inhaláló készülékek; injekciós fecskendők; injektorok gyógyászati használatra; inkontinencialepedők; inkubátorok gyógyászati használatra; inkubátorok újszülötteknek; irrigátorok, beöntésre használt gyógyászati eszközök; jégtömlők gyógyászati használatra; kanalak gyógyszerek beadásához; kanülök;

karfelfkötő kendők; kasztráló fogók, csipeszek;katéterek; kefék, ecsetek testüregek tisztítására; kényszerzubbonyok; kesztyűk gyógyászati használatra; köldökövek; kompresszorok [sebészeti]; köpöcsészék gyógyászati használatra; kvarclámpák gyógyászati használatra; labdacsbeadó eszközök[állatgyógyászatban]; lámpák gyógyászati használatra; lancetta [kis lándzsa]; légejpárnák gyógyászati használatra; légmatracok gyógyászati használatra; légpárnák gyógyászati használatra; lélegeztető készülékek mesterséges lélegeztetéshez;lélegzésvolumen-mérők [orvosi készülékek]; lencsék [szem belsejében levő protézisek] sebészeti beültetésre; lézerek gyógyászati használatra; lúdtalpbetétek; lúdtalpbetétek lábbelikhez; mankók mozgássérültek részére; mankóvégek mozgássérültek részére;masszírozó kesztyűk; masszírozó készülékek; masszírozó készülékek, kozmetikai; maszkok egészségügyi személyzet általi használatra; matracok, szülészeti; medencék gyógyászati használatra; méhfecskendők; meleg borogatások elsősegély-nyújtási célokra; meleglevegővel működő gyógyászati készülékek; meleg levegővel működő vibrátorok orvosi használatra; mellszívók [szoptató anyáknak]; merevítő készülékek gyógyászati célokra; mikrodermabráziós készülékek; műállkapcsok; műbőr sebészeti használatra; műfogak;műfogsorok; műmellek; műszemek; műtőasztalok; művétagok; nyelvkaparók; ofthalmométerek; ortopéd lábbelik; ortopédiai cikkek; ortopédiai cipőtalpak; ortopédiai kötések ízületekre; ortopédiai övek, derékkötők; ortopédiai térdvédők; orvosi köpölyözőüvegek; orvosi táskák; övek, elektromos, gyógyászati használatra; övek gyógyászati célra; óvszerek; párnák gyógyászati használatra; párnák [tasakok] felfekvés megelőzésére; permetezők, porlasztók gyógyászati használatra; pesszáriumok; pulzuszámológó; pumpágyógyászati használatra; radiológiai ernyők gyógyászati használatra; radiológiai készülékek gyógyászati használatra; radioterápiás készülékek; rádiumcsövek gyógyászati használatra; rögzítők implantátumokhoz; röntgensövek gyógyászati használatra;röntgenfelvételek gyógyászati használatra; röntgenkészülékek gyógyászati használatra; röntgensugarak előállítására szolgáló készülékek és berendezések gyógyászati használatra; röntgensugárzás elleni védőfelszerelések gyógyászati használatra; rugalmasharisnyák [sebészeti használatra]; sebészeti beültetett anyagok; sebészeti fonalak; sebészeti kapcsok; sebészeti készülékek és eszközök; sebészeti lepedők; sebészeti sínek, rögzítő kötések; sebészeti szivacsok; sebészeti tükrök; sebészeti vágóeszközök;sebészkek; sebészszellők; sebvarró bélhúr, katgut; sérvkötők; speciális műtőruházat; speciális tartályok gyógyászati hulladékoknak; steril lepedők, sebészeti; sükettség, nagyothallás kezelésére szolgáló készülékek; székek orvosi vagy fogászatihasználatra; szemtükrök; szexbabák; szikék; szívütemadók, pacemaker; szobatoalettek; szondák, kutaszok; szondák [sebészeti]; szoptatáshoz használt készülékek; sztetoszkópok; szülészeti fogók, forcepsok; szülészeti készülékek; szülészeti készülékekállatok részére; takarók, elektromos fűtésű, gyógyászati használatra; tartályok gyógyszerek adagolására; táskák, tartótokok, speciális gyógyászati műszereknek; terhességi övek; termoelektromos borogatások [sebészeti]; testgyakorlásra szolgáló gyógyászati készülékek; testrehabilitációs készülékek gyógyászati használatra; testüreges öblítésére szolgáló készülékek; trokárok; tűk orvosi használatra; tyúkszemvágó kések; ujjvédők gyógyászati használatra; ultraibolya lámpák gyógyászati használatra; ultraibolyasugárszűrők gyógyászati használatra; urológiai készülékek és eszközök; varratanyagok; varratvarró tűk; véranalizáló készülékek; vérnyomásmérők; vibrációs masszírozó készülékek; vibrátorok ágyakhoz; villanytermoforok [elektromos fűtésű párnák] gyógyászatihasználatra; visszérharisnyák; vizeletgyűjtő edények; vizestömlők gyógyászati használatra; vörösvértest-számláló készülékek; zárófedők cumisüvegekhez (az osztály betűrend szerinti jegyzékében szereplő valamennyi áru).

( 210 ) M 13 01755

( 220 ) 2013.06.19.

( 731 ) PHILIP MORRIS BRANDS SÁRL, Neuchâtel (CH)

( 740 ) dr. Gödölle Tamás ügyvéd, Bogsch és Társai Ügyvédi Iroda, Budapest

( 541 ) MULTISLIMS FRESH JASMINE

( 511 ) 34 Nyers vagy feldolgozott dohány; dohánytermékek, ideértve szivarok, cigaretták, szivarkák, dohány saját maga által saját részre sodort cigarettához, pipadohány, bagó, tubák/burnót, kretek; snus (snusz), dohánypótlók és -helyettesítők (nem orvosi célra);dohányzási cikkek, ideértve cigarettapapírok és -csövek, cigaretta-filterek, dohánydobozok, cigarettatárcák és hamutartók, pipák, zsebkészlet cigarettasodráshoz, öngyújtók; gyufák.

**( 210 ) M 13 01756****( 220 ) 2013.06.19.**

( 731 ) PHILIP MORRIS BRANDS SÁRL, Neuchâtel (CH)

( 740 ) dr. Gödölle Tamás, Bogsch &amp; Partners Ügyvédi Iroda, Budapest

**( 541 ) MULTISLIMS LILY**

( 511 ) 34 Nyers vagy feldolgozott dohány; dohánytermékek, ideértve szivarok, cigaretták, szivarkák, dohány saját maga által saját részre sodort cigarettához, pipadohány, bagó, tubák/burnót, kretek; snus (snusz), dohánypótlók és -helyettesítők (nem orvosi célra);dohányzási cikkek, ideértve cigarettapapírok és -csövek, cigaretta-filterek, dohánydobozok, cigarettatárcák és hamutartók, pipák, zsebkészlet cigarettasodráshoz, öngyújtók; gyufák.

**( 210 ) M 13 01768****( 220 ) 2013.06.19.**

( 731 ) SSR Hungary Kft., Balatonlelle (HU)

( 740 ) Bónizs Viktor, Mány

**( 541 ) GYÜMÖLCSÖS PEZSGÉS BAR ROYAL**

( 511 ) 33 Gyümölcstartalmú alkoholos italok.

**( 210 ) M 13 01809****( 220 ) 2013.06.24.**

( 731 ) Vobis Expert Kft., Tamási (HU)

( 740 ) Dr. Sóvári Miklós, DANUBIA Szabadalmi és Jogi Iroda Kft., Budapest

**( 546 )**

( 511 ) 4 Ásványi tüzelőanyagok, fűtőanyagok, éghető gáz, légnemű üzemanyag-keverékek, palackos gáz.

**( 210 ) M 13 01812****( 220 ) 2013.06.25.**

( 731 ) SHEKEL Kft., Budapest (HU)

**( 546 )**

( 511 ) 35 Reklám- kereskedelmi adminisztráció.

36 Ingatlanközvetítés, ingatlanlízing, értékbecslés.

**( 210 ) M 13 01848****( 220 ) 2013.06.28.**

( 731 ) Napfényes Major Kertészeti Kft., Debrecen (HU)

( 740 ) dr. Kellermann Dániel János, Debrecen

**( 541 ) FRISS KOSÁR**

( 511 ) 29 Hús, hal-, baromfi- és vadhús; húskivonatok; tartósított, szárított és főzött gyümölcsök és zöldségek; zselék, lekvárok (dzsemek), kompótok; tojások; tej és tejtermékek; étkezési olajok és zsírok (az osztály betűrend szerinti jegyzékében szereplővalamennyi áru).

30 Kávé, tea, kakaó és kávépótló szerek; rizs; tápióka és szágó; lisztek és más gabonakészítmények; kenyér, péksütemények és cukrászsütemények; fagylaltok; cukor, méz, melaszszirup; élesztő, sütőporok; só; mustár; ecet, fűszeres mártások; fűszerek; jég (azosztály betűrend szerinti jegyzékében szereplő valamennyi áru).

31 Gabonamagvak, mezőgazdasági, kertészeti, erdészeti termékek és magok, amelyek nem tartoznak más osztályokba; élő állatok; friss gyümölcsök és zöldségek; vetőmagok, élő növények és virágok; tápanyagok állatok számára; maláta (az osztály betűrend szerinti jegyzékében szereplő valamennyi áru).

32 Sörök; ásványvizek és szénsavas vizek és egyéb alkoholmentes italok; gyümölcsitalok és gyümölcslevek;



Nemzeti védjegybejelentések meghirdetése

szörpök és más készítmények italokhoz (az osztály betűrend szerinti jegyzékében szereplő valamennyi áru).

39 Szállítás; áruk csomagolása és raktározása; utazásszervezés (az osztály betűrend szerinti jegyzékében szereplő valamennyi szolgáltatás).

( 210 ) M 13 01849

( 220 ) 2013.06.28.

( 731 ) Napfényes Major Kertészeti Kft., Debrecen (HU)

( 740 ) Dr. Kellermann Dániel János, Debrecen

( 546 )



( 511 ) 29 Hús, hal-, baromfi- és vadhús; húskivonatok; tartósított, szárított és főzött gyümölcsök és zöldségek; zselék, lekvárok (dzsemek), kompótok; tojások; tej és tejtermékek; étkezési olajok és zsírok (az osztály betűrend szerinti jegyzékében szereplővalamennyi áru).

30 Kávé, tea, kakaó és kávépótló szerek; rizs; tápióka és szágó; lisztek és más gabonakészítmények; kenyér, péksütemények és cukrászsütemények; fagylaltok; cukor, méz, melaszszirup; élesztő, sütőporok; só; mustár; ecet, fűszeres mártások; fűszerek; jég (azosztály betűrend szerinti jegyzékében szereplő valamennyi áru).

31 Gabonamagvak, mezőgazdasági, kertészeti, erdészeti termékek és magok, amelyek nem tartoznak más osztályokba; élő állatok; friss gyümölcsök és zöldségek; vetőmagok, élő növények és virágok; tápanyagok állatok számára; maláta (az osztály betűrend szerinti jegyzékében szereplő valamennyi áru).

32 Sörök; ásványvizek és szénsavas vizek és egyéb alkoholmentes italok; gyümölcsitalok és gyümölcslevek; szörpök és más készítmények italokhoz (az osztály betűrend szerinti jegyzékében szereplő valamennyi áru).

39 Szállítás; áruk csomagolása és raktározása; utazásszervezés (az osztály betűrend szerinti jegyzékében szereplő valamennyi szolgáltatás).

( 210 ) M 13 01881

( 220 ) 2013.07.01.

( 731 ) Unilever Israel Foods Ltd., Haifa (IL)

( 740 ) dr. Lukácsi Péter, SBGK Ügyvédi Iroda, Budapest

( 541 ) KARIOT

( 511 ) 30 Gabonafélék és gabonából készült termékek.

( 210 ) M 13 01886

( 220 ) 2013.07.01.

( 731 ) Euroil Ipari és Kereskedelmi Kft., Budapest (HU)

( 541 ) EUROIL

( 511 ) 42 Tudományos és műszaki szolgáltatások, valamint az idetartozó tervezői és kutatói tevékenység; ipari elemző és kutató szolgáltatások; számítástechnikai hardver és szoftver tervezés és fejlesztés; műszaki szakértői tevékenység, szakvélemények adása(mérnöki munkákkal kapcsolatban), várostervezés, építési tervekészítés, műszaki tervtanulmányok készítése, szoftverfejlesztés, műszaki tervezés.

( 210 ) M 13 01889

( 220 ) 2013.07.01.

( 731 ) SCHOCO-BON ÉDESSÉG NAGYKERESKEDÉS Kereskedelmi és Szolgáltató Kft., Pápa (HU)

( 740 ) dr. Hunyadfalvi Balázs, Hunyadfalvi Ügyvédi Iroda, Veszprém

( 541 ) Banánia

( 511 ) 30 Kávé, tea, kakaó és kávépótló szerek; rizs; tápióka és szágó; lisztek és más gabonakészítmények; kenyér, péksütemények és cukrászsütemények; fagylaltok; cukor, méz, melaszszirup; élesztő, sütőporok; só; mustár; ecet, fűszeres mártások; fűszerek; jég (az osztály betűrend szerinti jegyzékében szereplő valamennyi áru).

( 210 ) M 13 01890

( 220 ) 2013.07.01.

( 731 ) Nyugat-Pannon Járműipari és Mechatronikai Központ Nonprofit Kft., Szombathely (HU)

( 740 ) dr. Popgyákunik Péter, Popgyákunik & Bozzay Ügyvédi Iroda, Szombathely

( 546 )



( 511 ) 35 Reklámozás; kereskedelmi ügyletek; kereskedelmi adminisztráció; irodai munkák (az osztály betűrend szerinti jegyzékében szereplő valamennyi szolgáltatás).

41 Nevelés; szakmai képzés; szórakoztatás; sport- és kulturális tevékenységek (az osztály betűrend szerinti jegyzékében szereplő valamennyi szolgáltatás).

42 Tudományos és műszaki szolgáltatások, valamint az idetartozó tervezői és kutatói tevékenység; ipari elemző és kutató szolgáltatások; számítástechnikai hardver és szoftver tervezés és fejlesztés (az osztály betűrend szerinti jegyzékében szereplő valamennyi szolgáltatás).

( 210 ) M 13 01891

( 220 ) 2013.07.02.

( 731 ) Zhang Qinli, Budapest (HU)

( 740 ) Kiss Meggyesi Zita, Budapest

( 541 ) SEAMEW

( 511 ) 25 Ruházati cikkek, kalapárak.

( 210 ) M 13 01919

( 220 ) 2013.07.04.

( 731 ) Munaya For Consulting and Services Kft., Budapest (HU)

( 740 ) dr. Dorogi Attila, Dr. Dorogi Attila Ügyvédi Iroda, Budapest

( 546 )



( 511 ) 9 Tudományos célra szolgáló, tengerészeti, földmérő, fényképészeti, mozgóképi, optikai, súlymérő, egyéb mérő-, jelző-, ellenőrző (felügyeleti), életmentő és oktatóberendezések és felszerelések; elektromos energia vezetésére, kapcsolására, átalakítására, tárolására, szabályozására vagy ellenőrzésére szolgáló készülékek és berendezések; hangok vagy képek rögzítésére, továbbítására, másolására szolgáló készülékek; mágneses adathordozók; hanglemezek; CD-k (kompakt lemezek), DVD-k és egyéb, digitálisrögzítésű média; szerkezetek érmebedobással működő készülékekhez; regiszteres pénztárgépek; számológépek, adatfeldolgozó berendezések, számítógépek; számítógépes szoftverek; tűzoltó készülékek (az osztály betűrend szerinti jegyzékében szereplő valamennyi áru).

16 Papír, karton és ezen anyagokból készült termékek, amelyek nem tartoznak más osztályokba; nyomdaipari termékek; könyvkötészeti anyagok; fényképek; papíripari cikkek; papíripari vagy háztartási ragasztóanyagok; anyagok művészek részére; ecsetek; írógépek és irodai cikkek (bútorok kivételével); tanítási és oktatási anyagok (készülékek kivételével); csomagolásra szolgáló műanyagok (amelyek nem tartoznak más osztályokba); nyomdabetűk; klisék (az osztály betűrend szerinti jegyzékében szereplő valamennyi áru).

35 Reklámozás; kereskedelmi ügyletek; kereskedelmi adminisztráció; irodai munkák (az osztály betűrend szerinti jegyzékében szereplő valamennyi szolgáltatás).

( 210 ) M 13 01924

**( 220 ) 2013.07.05.**

( 731 ) GANZ Danubius Úszódaru- és Hajógyár Kft., Budapest (HU)

( 740 ) dr. Szentirmai Endre, Szentirmai Ügyvédi Iroda, Budapest

**( 541 ) GANZ DANUBIUS BUDAPEST**

( 511 ) 7 Gépek és szerszámgépek; motorok (a szárazföldi járműmotorok kivételével); tengelykapcsolók és erőátviteli elemek (a szárazföldi járművek céljára készültek kivételével); nem kézi működtetésű mezőgazdasági eszközök, keltetőgépek; árusító automaták (az osztály betűrend szerinti jegyzékében szereplő valamennyi áru).

12 Járművek; szárazföldi, légi vagy vízi közlekedési eszközök (az osztály betűrend szerinti jegyzékében szereplő valamennyi áru).

37 Építkezés; javítás; szerelési szolgáltatások (az osztály betűrend szerinti jegyzékében szereplő valamennyi szolgáltatás).

**( 210 ) M 13 01925****( 220 ) 2013.07.05.**

( 731 ) GANZ Danubius Úszódaru- és Hajógyár Kft., Budapest (HU)

( 740 ) dr. Szentirmai Endre, Szentirmai Ügyvédi Iroda, Budapest

**( 546 )**

GANZ DANUBIUS  
BUDAPEST

( 511 ) 7 Gépek és szerszámgépek; motorok (a szárazföldi járműmotorok kivételével); tengelykapcsolók és erőátviteli elemek (a szárazföldi járművek céljára készültek kivételével); nem kézi működtetésű mezőgazdasági eszközök, keltetőgépek; árusító automaták (az osztály betűrend szerinti jegyzékében szereplő valamennyi áru).

12 Járművek; szárazföldi, légi vagy vízi közlekedési eszközök (az osztály betűrend szerinti jegyzékében szereplő valamennyi áru).

37 Építkezés; javítás; szerelési szolgáltatások (az osztály betűrend szerinti jegyzékében szereplő valamennyi szolgáltatás).

**( 210 ) M 13 01931****( 220 ) 2013.07.05.**

( 731 ) Főtaxi Autóközlekedési és Szolgáltató Zártkörűen Működő Részvénytársaság, Budapest (HU)

( 740 ) dr. Török Gergely, Dr. Török Gergely Ügyvédi Iroda, Budapest

**( 546 )**

( 511 ) 35 Reklámozás; kereskedelmi ügyletek; kereskedelmi adminisztráció; irodai munkák (az osztály betűrend szerinti jegyzékében szereplő valamennyi szolgáltatás).

37 Építkezés; javítás; szerelési szolgáltatások (az osztály betűrend szerinti jegyzékében szereplő valamennyi szolgáltatás).

39 Szállítás; áruk csomagolása és raktározása; utazásszervezés (az osztály betűrend szerinti jegyzékében szereplő valamennyi szolgáltatás).

**( 210 ) M 13 01936****( 220 ) 2013.07.05.**

( 731 ) MAKENKA Kft., Budapest (HU)

( 740 ) Péntek-Kovács Enikő, Budapest

**( 546 )** 

( 511 ) 41 Szakmai képzés, sporttevékenységek; coaching (tréning); filmek gyártása (tornaDVD); fitnesztanfolyamok vezetése.

**( 210 ) M 13 01938****( 220 ) 2013.07.08.**

( 731 ) Völgyes Sándorné, Budapest (HU)

**( 546 )**

( 511 ) 35 Kereskedelmi ügyletek; franchise jogok értékesítése; edzés program franchise jogának értékesítése.

41 Sport tevékenység; edzéstervek oktatása; oktatási vizsgáztatás; sport létesítmények üzemeltetése, fitnesz termék és edzőtermek üzemeltetése; egészségvédő klubok szolgáltatásai, egészségügyi és fitnesz tréning; fitnesz tanfolyamok vezetése; fitneszórákvezetése; személyes edzői szolgáltatások (fitnesz).

**( 210 ) M 13 01946****( 220 ) 2013.07.09.**

( 731 ) GESZTING Kft., Várgesztes (HU)

( 740 ) dr. Rafay Krisztina ügyvéd, Rafay Ügyvédi Iroda, Budapest

**( 546 )** 

( 511 ) 36 Biztosítás; pénzügyi ügyletek; valutaügyletek; ingatlanügyletek (az osztály betűrend szerinti jegyzékében szereplő valamennyi szolgáltatás).

41 Nevelés; szakmai képzés; szórakoztatás; sport- és kulturális tevékenységek (az osztály betűrend szerinti jegyzékében szereplő valamennyi szolgáltatás).

43 Vendéglátás (élelmezés); időleges szállásadás (az osztály betűrend szerinti jegyzékében szereplő valamennyi szolgáltatás).

44 Orvosi szolgáltatások; állatgyógyászati szolgáltatások; higiéniai és szépségápolási szolgáltatások emberek és állatok részére; mezőgazdasági, kertészeti és erdészeti szolgáltatások (az osztály betűrend szerinti jegyzékében szereplő valamennyiszolgáltatás).

**( 210 ) M 13 01950****( 220 ) 2013.07.09.**

( 731 ) Tandofer Informatikai Kft., Kecskemét (HU)

**( 541 ) TrafikMESTER**

( 511 ) 9 Tudományos célra szolgáló, tengerészeti, földmérő, fényképészeti, mozgóképi, optikai, súlymérő, egyéb mérő-, jelző-, ellenőrző (felügyeleti), életmentő és oktatóberendezések és felszerelések; elektromos energia vezetésére, kapcsolására, átalakítására, tárolására, szabályozására vagy ellenőrzésére szolgáló készülékek és berendezések; hangok vagy képek rögzítésére, továbbítására, másolására szolgáló készülékek; mágneses adathordozók; hanglemezek; CD-k (kompakt lemezek), DVD-k és egyéb, digitálisrögzítésű média; szerkezetek érmebedobással működő készülékekhez; regiszteres pénztárgépek; számológépek, adatfeldolgozó berendezések, számítógépek; számítógépes szoftverek; tűzoltó készülékek (az osztály betűrend szerinti jegyzékében szereplő

valamennyiáru).

42 Tudományos és műszaki szolgáltatások, valamint az idetartozó tervezői és kutatói tevékenység; ipari elemző és kutató szolgáltatások; számítástechnikai hardver és szoftver tervezés és fejlesztés (az osztály betűrend szerinti jegyzékében szereplő valamennyi szolgáltatás).

**( 210 ) M 13 01953**

**( 220 ) 2013.07.09.**

( 731 ) Médiaszolgáltatás-támogató és Vagyonkezelő Alap, Budapest (HU)

**( 546 )  HIRADO.HU**

*Magyarország hírportálja*

( 511 ) 35 Reklámozás; kereskedelmi ügyletek; kereskedelmi adminisztráció; irodai munkák (az osztály betűrend szerinti jegyzékében szereplő valamennyi szolgáltatás).

38 Távközlés (az osztály betűrend szerinti jegyzékében szereplő valamennyi szolgáltatás).

41 Nevelés; szakmai képzés; szórakoztatás; sport- és kulturális tevékenységek (az osztály betűrend szerinti jegyzékében szereplő valamennyi szolgáltatás).

**( 210 ) M 13 01956**

**( 220 ) 2013.07.10.**

( 731 ) Those Characters From Cleveland, Inc., Cleveland, Ohio (US)

( 740 ) dr. Bérczes László, Taliándörögd

**( 541 ) GONDOS BOCSOK**

( 511 ) 16 Papír, karton és ezen anyagokból készült termékek, amelyek nem tartoznak más osztályokba; nyomdaipari termékek; könyvkötészeti anyagok; fényképek; papíripari cikkek; papíripari vagy háztartási ragasztóanyagok; anyagok művészek részére; ecsetek; írógépekés irodai cikkek (bútorok kivételével); tanítási és oktatási anyagok (készülékek kivételével); csomagolásra szolgáló műanyagok (amelyek nem tartoznak más osztályokba); nyomdabetűk; klisék (az osztály betűrend szerinti jegyzékében szereplő valamennyi áru).

25 Ruházati cikkek, cipők, kalapárúk (az osztály betűrend szerinti jegyzékében szereplő valamennyi áru).

28 Játékok, játékszerek; testnevelési és sportcikkek, amelyek nem tartoznak más osztályokba; karácsonyfadíszek (az osztály betűrend szerinti jegyzékében szereplő valamennyi áru).

**( 210 ) M 13 01997**

**( 220 ) 2013.07.12.**

( 731 ) Schoco-Bon Édesség Nagykereskedés Kft., Pápa (HU)

( 740 ) dr. Hunyadfalvi Balázs, Hunyadfalvi Ügyvédi Iroda, Veszprém

**( 541 ) Banelli**

( 511 ) 30 Kávé, tea, kakaó, cukor, rizs, tapióka, szágó, kávépótló szerek; lisztek és más gabonakészítmények, kenyér, péksütemények és cukrászsütemények, fagyaltok; méz, melaszszirup; élesztő, sütőporok; só, mustár; ecet, fűszeres mártások; fűszerek; jég (az osztály betűrend szerinti jegyzékében szereplő valamennyi áru).

**( 210 ) M 13 01998**

**( 220 ) 2013.07.12.**

( 731 ) Schoco-Bon Édesség Nagykereskedés Kft., Pápa (HU)

( 740 ) dr. Hunyadfalvi Balázs, Hunyadfalvi Ügyvédi Iroda, Veszprém

**( 541 ) Manelli**

( 511 ) 30 Kávé, tea, kakaó, cukor, rizs, tapióka, szágó, kávépótló szerek; lisztek és más gabonakészítmények, kenyér, péksütemények és cukrászsütemények, fagyaltok; méz, melaszszirup; élesztő, sütőporok; só, mustár; ecet, fűszeres mártások; fűszerek; jég (az osztály betűrend szerinti jegyzékében szereplő valamennyi áru).

**( 210 ) M 13 02038**

---

( 220 ) 2013.07.16.

( 731 ) JLM Powerline Kft., Budapest (HU)

( 740 ) Mészáros Katalin, BUDAPATENT Szabadalmi és Védjegy Iroda Kft., Budapest

( 546 ) 

**ACTIVE  
WOMAN**

( 511 ) 5 Vitaminkészítmények.

---

( 210 ) M 13 02042

( 220 ) 2013.07.16.

( 731 ) dr. Ékes Gábor, Budapest (HU)

( 546 ) 

( 511 ) 1 Uszodavíz, fürdőmedencevíz és gyógyfürdővíz tisztító, fertőtlenítő, kezelő és karbantartó vegyszerek.

3 Fehérítőkészítmények, szappanok, illatszerek, illóolajok, illatosítók, kozmetikai készítmények, fodrászati készítmények, fogkrémek, testápolók, testkezelők készítmények.

5 Gyógyszerészeti és egészségügyi termékek; uszodavíz, fürdőmedence víz és gyógyfürdővíz fertőtlenítő készítmények, gombaölő szerek (fungicidek), étrend-kiegészítők emberek és állatok számára.

42 Tudományos kutatási szolgáltatások gyógyászati célra; kozmetikai kutatás.

44 Orvosi-, állatgyógyászati-, higiéniai és szépségápolási szolgáltatások emberek és állatok részére.

---

( 210 ) M 13 02045

( 220 ) 2013.07.16.

( 731 ) Precognox Informatikai Kft., Kaposvár (HU)

( 546 ) 

( 511 ) 9 Tudományos célra szolgáló, tengerészeti, földmérő, fényképezési, mozgóképi, optikai, súlymérő, egyéb mérő-, jelző-, ellenőrző (felügyeleti), életmentő és oktatóberendezések és felszerelések; elektromos energia vezetésére, kapcsolására, átalakítására, tárolására, szabályozására vagy ellenőrzésére szolgáló készülékek és berendezések; hangok vagy képek rögzítésére, továbbítására, másolására szolgáló készülékek; mágneses adathordozók; hanglemezek; CD-k (kompakt lemezek), DVD-k és egyéb, digitálisrögzítésű média; szerkezetek érmebedobással működő készülékekhez; regiszteres pénztárgépek; számológépek, adatfeldolgozó berendezések, számítógépek; számítógépes szoftverek; tűzoltó készülékek (az osztály betűrend szerinti jegyzékében szereplő valamennyiáru).

38 Távközlés (az osztály betűrend szerinti jegyzékében szereplő valamennyi szolgáltatás).

42 Tudományos és műszaki szolgáltatások, valamint az idetartozó tervezői és kutatói tevékenység; ipari elemző és kutató szolgáltatások; számítástechnikai hardver és szoftver tervezés és fejlesztés (az osztály betűrend szerinti jegyzékében szereplő valamennyi szolgáltatás).

---

( 210 ) M 13 02048

( 220 ) 2013.07.16.

( 731 ) Exclusive Immo Ingatlanforgalmazó Kft., Hévíz (HU)

( 546 ) 

( 511 ) 36 Ingatlankezelés; ingatlanlízing; ingatlanok értékbecslése; ingatlanügynökségek; irodák [ingatlanok] bérlete;

---

**( 210 ) M 13 02069****( 220 ) 2013.07.18.**

( 731 ) Bnetwork International LLC, Wilmington, Delaware, State of Delaware (US)

( 740 ) Brand Way &amp; Compass Tanácsadó, Márkavédelmi, Marketing és Szolgáltató Kft., Budapest

**( 546 )**  **QuantisGroup**

( 511 ) 16 Újságok, folyóiratok, könyvek, szakfolyóiratok, albumok, katalógusok.

35 Reklámozás és ügyletek; kereskedelmi ügyletek bonyolítása, reklámtevékenységek; információk számítógépes adatbázisban való rendezése; piaci tanulmányok; üzletszervezési- és üzletvezetési tanácsadás.

36 Biztosítás; pénzügyi ügyletek; valutaügyletek; ingatlanügyletek, továbbá alkusz/ügynöki tevékenységek; bankügyletek; biztosítási tanácsadás; tőkekihelyezés, tőkeberuházás, vagyonkezelés, zálogkölcsonzés, pénzváltás, valamint faktorálási, finanszírozásiszolgáltatások, hitelközvetítés és tanácsadás.

38 Elektronikus levelezés, e-mail; számítógép terminálok közötti összeköttetések; üzenetek és képek továbbítása számítógépek segítségével.

41 Oktatás; szakmai képzés és ezzel kapcsolatos rendezvények szervezése; könyvkiadás.

42 Számítástechnikai szoftvertervezés és -üzemeltetés.

45 Jogi szolgáltatások; biztonsági szolgáltatások személyes és vagyontárgyak védelmére.

**( 210 ) M 13 02070****( 220 ) 2013.07.18.**

( 731 ) Bnetwork International LLC, Wilmington, Delaware, State of Delaware (US)

( 740 ) Brand Way &amp; Compass Tanácsadó, Márkavédelmi, Marketing és Szolgáltató Kft., Budapest

**( 546 )****BANKBROKER**

( 511 ) 16 Újságok, folyóiratok, könyvek, szakfolyóiratok, albumok, katalógusok.

35 Reklámozás és ügyletek; kereskedelmi ügyletek bonyolítása, reklámtevékenységek; információk számítógépes adatbázisban való rendezés; piaci tanulmányok; üzletszervezési-és üzletvezetési tanácsadás.

36 Biztosítás; pénzügyi ügyletek; valutaügyletek; ingatlanügyletek, továbbá alkusz/ügynöki tevékenységek; bankügyletek; biztosítási tanácsadás; tőkekihelyezés, tőkeberuházás, vagyonkezelés, zálogkölcsonzés, pénzváltás, valamint faktorálási, finanszírozásiszolgáltatások, hitelközvetítés és tanácsadás.

38 Elektronikus levelezés, e-mail; számítógép terminálok közötti összeköttetések; üzenetek és képek továbbítása számítógépek segítségével.

41 Oktatás; szakmai képzés és ezzel kapcsolatos rendezvények szervezése; könyvkiadás.

42 Számítástechnikai szoftvertervezés és -üzemeltetés.

45 Jogi szolgáltatások; biztonsági szolgáltatások személyes és vagyontárgyak védelmére.

**( 210 ) M 13 02071****( 220 ) 2013.07.18.**

( 731 ) Richter Gedeon Vegyészeti Gyár Nyrt., Budapest (HU)

**( 546 ) КЛАМАВИРТ**

( 511 ) 5 Gyógyszerkészítmények.

**( 210 ) M 13 02081****( 220 ) 2013.07.19.**

( 731 ) Katus Attila, Budapest (HU)

**( 541 ) KATUS**

( 511 ) 5 Antioxidáns pirulák; ásványi élelmiszer-kiegészítők; ásványvizek gyógyászati használatra; albumin étrend-kiegészítők; balzsamkészítmények gyógyászati használatra; barnító pirulák; emésztést elősegítő szerek gyógyszerészeti használatra; erősítő szerek[gyógyszerek]; fogzást elősegítő készítmények; fogyasztó pirulák; fürdősók; gyógyászati fogyasztó szerek; gyögyecukor; gyögyönvények; gyögyyszerészeti készítmények; gyögyteák; gyögyecukorkák; kazein étrend-kiegészítők; lecitin étrend-kiegészítők; lenmagétrend-kiegészítők; oxigén gyógyászati használatra; pollen étrend-kiegészítők; rágógumi gyógyászati használatra; szőlőcukor gyógyászati használatra; szteroidok; cukor [laktóz] gyógyszerészeti használatra; termálvizek; vérzéscsillapító készítmények; vietnami balzsam gyógyászati használatra; vitaminkészítmények.

25 Alsónadrágok, rövid; alsóneműk bodyk (alsóruházat); dzsekik; felsőkabátok, felöltők; felsőruházat; fürdőköpenyek; fürdőnadrágok, úszónadrágok; fürdőruhák; fürdősapkák; fürdőszandálók, fürdőcipők; harisnyanadrágok; harisnyák; ingek; izzadságfelszívóalsóneműk; izzadságfelszívó harisnyák; kabátok; kalapok; kesztyűk; lábbelik; melegítők, szvetterek; melltartók; nadrágok; női ruhák; pólók; sportcipők; sport lábbelik; sporttrikók; strandruhák; szandálók; szoknyák; térdnadrágok; tornacipők; tornaruházat; zoknik.

29 Alacsony zsírtartalmú burgonyachips-ek; albumintartalmú tej; amerikai mogyoróvaj; dzsemek; gyümölcsaláták; gyümölcs csipsz; halból készített ételek; halkonzervek; hummusz [csicseriborsókrém]; hús; joghurt; kefir; kókuszolaj; kókuszvaj; kókuszszír; kolbász; lazac; lekvár; leves készítmények; lenmagolaj kulináris célokra; levesek; magvak, feldolgozott; margarin; milk shake-ek [tejalapú frappé italok]; napraforgó magvak, feldolgozott; napraforgóolaj, étkezési; olajbogyó, tartósított; olajok, étkezési; olívaolaj, étkezési; sajtok; snack ételek (gyümölcs alapú); sültburgonya, chips; szójabab, tartósított, táplálkozási használatra; szójatej [tejpótló]; tej; tejes italok, főként tejet tartalmazó; tejjoltó; tejsavó; tejszín [tejtermék]; tejszínhab; tejtermékek; tofú; tojásfehérje; tojások; vaj; vajkrém; zöldségkonzervek.

30 Árpaliszt; amerikai palacsinták; amerikaimogyorós cukrászsütemények; aprósütemény, teasütemény; aprósütemények; aprósütemény; babliszt; burgonyaliszt étkezésre; búzadara; búzaliszt; cheeseburgerek [szendvicsek]; chips [gabonakészítmény]; cukor; cukorkaáruk; cukrászkészítmények karácsonyfa díszítésére; cukrászsütemények; csokoládé; csokoládéalapú italok; csokoládés mousse-ok [habok]; csokoládés tej [ital]; édesítőszer, (természetes); ételízesítő [fűszer]; fagyasztott joghurt [cukrászati jég]; fagylalt, jégkrém; gabonakészítmények; ízesítőszer; jeggestea; jégkrémpor; kakaó; kakaó alapú italok; kakaó tejesital; kakaós termékek; kávé; kávé alapú italok; kávé, pörköletlen; kávé tejjel; kávéaromák; ketchup [szósz]; konyhasó; kukoricadara; kukoricaliszt; kukoricapehely; keksz; lisztek; lisztartalmú ételek; magas protein tartalmú gabonaszetelek; majonéz; malomipari termékek; mandulás cukrászkészítmények; méhpempő; méz; mustár; müzli; müzliszetelek; palacsinták; piskóták; pizzák; pótkávé; pudingok; ravioli; rágógumi; rizs; rizssütemény; snack ételek (gabona alapú); snack ételek (rizs alapú); sós kekszek; spagetti; sütemények; süteménypor; süteménytészta [pép, formázható]; szendvicsek; szójaliszt; szójaszósz; tea; tea alapú italok; tésztafélék; vanília [ízesítőszer]; vanillin [vaníliapótló]; zabliszt; zabpehely; zsemlemorzsa; zsemlelék; zabliszt.

**( 210 ) M 13 02095****( 220 ) 2013.07.22.**

( 731 ) Zhengzhou Yutong Bus Co., Ltd., Zhengzhou (CN)

( 740 ) dr. Sasvári Gabriella, SBGK Ügyvédi Iroda, Budapest

**( 546 ) YUTON**

( 511 ) 12 Villás emelőtargoncák; emelőtargoncák; locsolókocsik; autóbuszok; távolsági autóbuszok; teherautók; keszonok (járművek); lakókocsik; utánfutók; targoncák hajlított csövek szállításához; traktorok; vagonok; háromkerékű kisautók; elektromos járművek; furgonok; hűtőkocsik; katonai járművek szállításra; sportkocsik; billenőkocsik; villamoskocsik; járművek szárazföldi, légi, vízi vagy vasúti szállításra; kocsik; gépkocsik; személygépkocsik; betonkeverő gépjárművek; mentőautók; kempingautók; motoroslakókocsik; légcavaros szánok; távirányítású járművek, nem játékszerek; gépjárműtengelyek; vasúti hálókocsik; sebességváltók



Nemzeti védjegybejelentések meghirdetése

szárazföldi járművekhez; jármű karosszériák; hidraulikus forgatónyomaték-átalakítók szárazföldi járművekhez; olaj tartálykocsik; fülkék kábeles szállítóberendezésekhez; öntvény szállító kocsik; takarító kocsik; vízi járművek; légpárnás járművek; lengéscsillapító rugók járművekhez; csomagtartók járművekhez; járműkerekek; kerékagyak járművekhez; járműalvázak; járművek lökhárítói; fékek járművekhez; járműajtók; rugók járművek felfüggesztéséhez; abroncskarimák járművekhez; járműülések; járművek belső kárpitjai.

37 Gépjármű karbantartás és javítás; járműmosás; járműjavító műhelyek (üzemanyagutántöltés és karbantartás); járművek tisztítása; segítségnyújtás meghibásodott járművekhez (javítás); gumiabroncsok vulkanizálása (javítás).

---

**( 210 ) M 13 02112**

**( 220 ) 2013.07.23.**

( 731 ) Ormós Ügyvédi Iroda, Budapest (HU)

**( 541 ) Netrocelli**

( 511 ) 35 Reklámozás; kereskedelmi ügyletek; kereskedelmi adminisztráció; irodai munkák (az osztály betűrend szerinti jegyzékében szereplő valamennyi szolgáltatás).

45 Jogi szolgáltatások; biztonsági szolgáltatások személyek és vagyontárgyak védelmére; mások által egyéni igényeknek megfelelően nyújtott személyes és társadalmi jellegű szolgáltatások (az osztály betűrend szerinti jegyzékében szereplő valamennyi szolgáltatás).

---

**( 210 ) M 13 02118**

**( 220 ) 2013.07.23.**

( 731 ) Pixociate Technologies Kft., Budapest (HU)

( 740 ) dr. László Áron Márk, SBGK Ügyvédi Iroda, Budapest

**( 541 ) PIXOCIATE**

( 511 ) 9 Szoftverek; számítástechnikai szoftverfejlesztési eszközök; számítógépes szoftveralkalmazások mobiltelefonokhoz.

35 Üzletvezetési tanácsadás; marketinggel kapcsolatos konzultációs szolgáltatások; piacanalízis; piackutatás; reklámozás hatásának elemzése; piackutatás; ügyféléledegedettség-mérés; piackutatási adatok és statisztikák elemzése; üzleti adatok elemzése.

42 Szoftverfejlesztés, programozás és kivitelezés; számítógépes projektvezetési szolgáltatások, adatbányászat, digitális vízzel való ellátás, számítógépes szolgáltatások számítógépekkel kapcsolatban, számítógépes hálózati szolgáltatások, számítógépes rendszerek memóriabankjainak frissítése, adattranszfer szolgáltatások, weboldal frissítési szolgáltatások; IT-konzultáció, tanácsadási és konzultációs szolgáltatások; információtechnológiai [IT] biztonság, védelem és helyreállítás; webtárhely és szoftver szolgáltatások, szoftver bérlés.

---

**( 210 ) M 13 02148**

**( 220 ) 2013.07.25.**

( 731 ) Scitec Ipari és Kereskedelmi Kft., Budapest (HU)

( 740 ) dr. Lukácsi Péter, SBGK Ügyvédi Iroda, Budapest

**( 546 )**



( 511 ) 25 Ruházati cikkek, cipők, kalapárúk (az osztály betűrend szerinti jegyzékében szereplő valamennyi áru).

41 Nevelés; szakmai képzés; szórakoztatás; sport- és kulturális tevékenységek (az osztály betűrend szerinti jegyzékében szereplő valamennyi szolgáltatás).

---

**( 210 ) M 13 02375**

( 220 ) 2013.08.22.

( 731 ) EGIS GYÓGYSZERGYÁR Nyilvánosan Működő Részvénytársaság, Budapest (HU)

( 541 ) SOLFEGIS

( 511 ) 5 Humán gyógyszerészeti készítmények.

---

A rovat 97 darab közlést tartalmaz.

**Védjegybejelentés meghirdetése és a védjegy lajstromozása különleges gyorsított eljárásban**

---

( 111 ) 210.772

( 151 ) 2013.09.30.

( 210 ) M 12 02997

( 220 ) 2012.08.21.

( 732 ) **dr. Chen Zhen, Budapest (HU)**

**Oriental Herbs Kft., Budapest (HU)**

( 740 ) Spáhné dr. Szilágyi Éva ügyvéd, Budapest

( 541 ) **SZŰZTEA**

( 511 ) 5 Tea, teakeverék alapú gyógyteakeverékek, étrend-kiegészítők emberek számára; tea, teakeverék alapú egészségügyi készítmények gyógyászati használatra; tea, teakeverék alapú gyógyászati használatához adaptált diétás élelmiszerek és anyagok, gyógyszerészeti készítmények.

30 Tea, teakeverék alapú kávé, teakeverék alapú kakaó, fűszerek, csokoládék, kekszek.

---

( 111 ) 210.876

( 151 ) 2013.09.30.

( 210 ) M 13 02196

( 220 ) 2013.07.31.

( 732 ) **Dr. Gyuga Pál, Keszthely (HU)**

( 546 )



( 511 ) 30 Kávé, tea, fagylalt.

43 Vendéglátás-kávészó.

---

A rovat 2 darab közlést tartalmaz.

**Lajstromozott védjegyek****( 111 ) 209.846**

( 151 ) 2013.08.26.

( 210 ) M 11 03894

( 220 ) 2011.12.08.

**( 732 ) MasterCard Europe Sprl., Waterloo (BE)****( 541 ) 'Ha akarom a mobilom..., ha akarom a bankkártyám'**

( 511 ) 9 Tudományos célra szolgáló, tengerészeti, földmérő, fényképészeti, mozgóképi, optikai, súlymérő, egyéb mérő-, jelző-, ellenőrző (felügyeleti), életmentő és oktató berendezések és felszerelések; elektromos energia vezetésére, kapcsolására, átalakítására, tárolására, szabályozására vagy ellenőrzésére szolgáló készülékek és berendezések; hangok vagy képek rögzítésére, továbbítására, másolására szolgáló készülékek; mágneses adathordozók, hanglemezek; automata elárúsító berendezések és szerkezetekérmehedobással működő készülékekhez; regiszteres pénztárgépek, számológépek, adatfeldolgozó berendezések és számítógépek; tűzoltó készülékek; számítógépes hardver, számítógépes szoftver és számítógépes programok; számítógépes hardver és titkosítószoftverek, titkosító kulcsok, digitális tanúsítványok, digitális nyugták, digitális aláírások, biztonságos adattároláshoz és -visszakereséséhez és bizalmas felhasználói információk továbbításához használt számítógépes szoftverek egyének által használatra, bankok és pénzintézetek; kódolt mágneskártyák és integrált áramkört tartalmazó kártya ("smarkártyák"); bevásárló kártyák, bankkártyák, hitelkártyák, betéti kártyák, és fizetési eszközként használható kártyák; kártyaleolvasó; olyanszámítógépes szoftver, mely lehetővé teszi a smart-kártyák a terminálokkal és leolvasókkal való kapcsolatát; telekommunikációs felszerelés; eladási tranzakciós pontok termináljai és számítógépes szoftver ügyleti és pénzügyi információ átvitelére, megjelenítésére és tárolására, pénzügyi szolgáltatásokban, bankügyletekben és távközlési iparban történő felhasználásra; rádiófrekvenciát felismerő berendezések (transzponderek); elektronikus ellenőrző készülék vásárlói kártyák, bankkártyák, hitelkártyák, betéti kártyák és fizetőeszköz kártyák jogosultságának ellenőrzéséhez; fizetési, banki, hitelkártya-, betétikártya-, fizetőkártya-, automatikus bankjegykiadó, tárolt érték-, elektronikus pénztátalási, elektronikus fizetésiszolgáltatásoknak, számlafizetési adatok elektronikus feldolgozásának és továbbításának, pénzküldési, tranzakcióhitelesítési, útvonalválasztási, hitelesítési és rendezési szolgáltatásoknak, hamisítás érzékelésének és hamisítás elleni küzdelemnek, összeomlás utáni helyreállítási és titkosítási szolgáltatásoknak segítésére és adminisztrálására szolgáló számítógépes hardver- és szoftverfelületek; tudományos berendezések és műszerek; mágneses adathordozók, hanglemezek; árusító automaták és érmehedobással működő berendezésekhez készült szerkezetek; pénztárgépek; adatfeldolgozó berendezések; számítógépek, számítógépes hardverek, számítógépes szoftverek és számítógépes programok; távközlési és villamos készülékek és eszközök, azaz adatok, beleértve hang vagy képek bejegyzésére, átvitelére és reprodukciójára szolgáló készülékek; könyvelőgépek; adatok, beleértve hang vagy képek bejegyzésére, átvitelére vagy reprodukciójára szolgáló berendezések; mágneses adathordozók; pénzügyi számlákszámítógépes világhálón keresztüli nyomkövetésére, kezelésére és elemzésére szolgáló berendezés; számítógépes hardverek és szoftverek, különösképpen helyi és nagy kiterjedésű számítógépes hálózatok fejlesztésére, karbantartására és használatára; memóriakártyaleolvasó rendszerek és memóriák adatait olvasó rendszerek, beleértve az integrált áramkörti memóriákat és bankkártya-memóriákat is; elektronikus kiadványok (letölthető); nyomtatóberendezések, beleértve adatfeldolgozó rendszerek és pénzügyi tranzakciós rendszerek nyomtatóberendezéseit is; készpénzkiadó automaták banki létesítményekhez; kódolók és dekódolók; modemek; számítógépes hardverek és szoftverek fizetési tranzakciók megkönnyítésére elektronikus eszközök által; számítógépes hardver és titkosítási szoftver, titkosítási kulcsok, digitális igazolások, digitális aláírások, magánszemélyek, bankok és pénzintézetek által használt bizalmas ügyfél információ tárolására, visszakeresésére és átvitelére szolgáló szoftver; kódolt mágneskártyák és integrált áramkört tartalmazó kártya ("smarkártyák"); biztonsági kódolt kártyák; biztonsági tulajdonságokkal ellátott kódolt kártyák hitelesítési célokra; biztonsági tulajdonságokkal ellátott kódolt kártyák azonosítási célokra; hologrammal ellátott kártyák; vevőkártyák, bankkártyák, hitelkártyák, debit-kártyák, chipkártyák, tárolt értéket hordozó kártyák,

elektronikus adathordozó kártyák, fizetőkártyák és fizetőkártyák, mindezek kódolva; bankkártyák, beleértve a nyomtatott bankkártyákat és amágneses memóriákat vagy integrált áramkörü memóriákat használó bankkártyákat; kártyaleolvasó; leolvasók mágnesesen kódolt kártyákhoz, elektronikus adathordozó kártyák, leolvasók mágnesesen kódolt kártyákhoz, leolvasók elektronikus adathordozókártyákhoz, elektronikus titkosító egységek, számítógépes hardverek, számítógépes terminálok, számítógépes szoftverek pénzügyi szolgáltatásokhoz, a bank- és távközlési iparban való használatra; olyan számítógépes szoftver, mely lehetővé teszi asmart-kártyák a terminálokkal és leolvasókkal való kapcsolatát; telefonokba és egyéb kommunikációs eszközökbe ágyazott számítógépes chippek; telekommunikációs felszerelés; eladási tranzakciós pontok termináljai és számítógépes szoftver ügyleti és pénzügyiinformáció átvitelére, megjelenítésére és tárolására, pénzügyi szolgáltatásokban, bankügyletekben és távközlési iparban történő felhasználásra; rádiófrekvenciát felismerő berendezések (transzponderek); elektronikus ellenőrző készülék vásárlói kártyák, bankkártyák, hitelkártyák, betétes kártyák és fizetőeszköz kártyák jogosultságának ellenőrzéséhez; automatikus bankpénztári gépek; eladási promóciók (mások számára); számítógép-perifériák és elektronikus cikkek, nevezetesen számológépek, zsebhatáridőnaplók, személyi digitális titkárok (PDA-k) és riasztók.

36 Biztosítás; pénzügyi ügyletek; valutaügyletek; ingatlanügyletek; pénzügyi szolgáltatások, nevezetesen cégek közötti fizetések és kapcsolódó átutalási adatok elektronikus feldolgozása; elektronikus számlabenyújtási és fizetési szolgáltatások számlázócégek, ügyfélszolgálati szervezetek és fizetési szolgáltatók részére; elektronikus pénz- és valutaátutalásokhoz kapcsolódó tranzakcióhitelesítési és -rendezési szolgáltatások; számlázási és átutalási adatok feldolgozása és közvetítése mások részéreszámítógépes informatikai világhálózaton keresztül; számla fizetési szolgáltatások; webhelyen nyújtott számlafizetési szolgáltatások; on-line bank tevékenység; pénzügyi szolgáltatások; bankügyletek és hitel szolgáltatások; hitel kártyák, debit kártyák, charge kártyák és megőrzött érték kártyák szolgáltatásainak biztosítása; bankügyi, fizetési, hitel-, debit-, terhelési, pénzkifizetési, tárolt értékhez való hozzáférési szolgáltatások; hitelkártyához, debitekártyához, vevőkártyához valamint előre fizettkártyához és tárolt értéket hordozó kártyához kapcsolódó szolgáltatások; csekkhitelesítési és csekkbeváltási szolgáltatások; pénzügyi szolgáltatások, azaz bankügyletek, hitelkártyás szolgáltatások, betéti kártyás szolgáltatások, feltöltő kártyaszolgáltatások, tárolt értéket hordozó kártyákon keresztül felkínált előre fizetett kártyás szolgáltatások, elektronikus hitel- és betéti tranzakciók, számlafizetési és -bemutatói szolgáltatások, készpénz-kifizetés, csekkek ellenőrzése, csekkekbeváltása, letét-hozzáférési és készpénzkiadó automatás szolgáltatások, tranzakciók hitelesítésének és kiegyenlítésének szolgáltatásai, tranzakciók egyeztetése, készpénzkezelés, pénzügyi összegek összevont kiegyenlítése, a pénzügyi tranzakciókkal kapcsolatosviták összevont feldolgozása, kiegyenlítés/egyeztetés, és pénzügyi tranzakciók a fizetőkártyák terén, elektronikus fizetés-feldolgozási szolgáltatások, a fizetési tranzakciók hitelesítésének és ellenőrzésének szolgáltatásai, értékcsereszolgáltatások, azaz az elektronikus kereskedelmet segítő biztonságos elektronikus készpénzes tranzakciók és elektronikus készpénzes tranzakciók nyilvános számítógépes hálózatokon keresztül, elektronikus pénzáttalás, pénzügyiinformációnyújtás, azaz hitelkártyák és betéti kártyák adatai és beszámolóik ezekről, pénzügyi nyilvántartások kezelése, elektronikus pénzáttalási és devizaváltási szolgáltatások, pénzügyi becslési és kockázatkezelési szolgáltatások mások részére avásárlói hitelezés terén; pénzügyi információk számítógépes világhálózaton keresztüli terjesztése, biztonságos számítógépes információs hálózati eszközök segítségével számítógéppel szolgáltatott pénzügyi információk és az összes fent említett szolgáltatásra vonatkozó tanácsadó szolgáltatások; mobil távközlési eszközökön keresztül biztosított kiskereskedelmi szolgáltatások támogatására szolgáló pénzügyi szolgáltatások, nevezetesen vezeték nélküli eszközökön keresztüli fizetési szolgáltatások; online módon, elektronikus hálózatokon keresztül biztosított kiskereskedelmi szolgáltatások támogatására szolgáló pénzügyi szolgáltatások; pénzügyi elemzés és konzultáció; automata bankpénztárgépi szolgáltatások; pénzügyi tranzakciók feldolgozása mindonline módon, számítógépes adatbázison vagy távközlési eszközökön keresztül, mind a vásárlási ponton; kártyabirtokosok pénzügyi tranzakcióihoz kapcsolódó feldolgozási szolgáltatások bankautomatákon keresztül; egyenlegrészletek, betétek és kivétek közlésekártyatulajdonosok részére bankautomatákon keresztül; pénzügyi rendezés és pénzügyi engedélyezési szolgáltatások a pénzügyi fizetési ügyletek feldolgozásával kapcsolatban; utazási biztosítási szolgáltatások;

utazási csekkek és utazási bonok kiadása ésbeváltása; fizetőazonosítási szolgáltatások; pénzügyi információk hitelesítése; pénzügyi nyilvántartások karbantartása; elektronikus készpénzátutalási és valutaváltási szolgáltatások; távolsági kifizetési szolgáltatások; megőrzött érték elektronikuserszények szolgáltatások, elektronikus alapok biztosítása és valuta transfer szolgáltatások, elektronikus fizetési szolgáltatások, előfizetett telefon híváskártya szolgáltatások, készpénz kiadási szolgáltatások és tranzakció hitelesítési és intézésiszolgáltatások; rádiófrekvenciás azonosítóeszközökkel (válaszjeladókkal) végrehajtott terhelési és jóváírási szolgáltatások; terhelési és hitelszolgáltatások kommunikációs és távközlési eszközök útján; csekk-megerősítés szolgáltatások; mind utazásicsekkel és utazási nyugtával kapcsolatos kiadási és visszavásárlási szolgáltatások; mobil távközlési eszközökkel nyújtott pénzügyi szolgáltatások, ideértve vezeték nélküli eszközökön keresztül kifizetési szolgáltatások a kiskereskedelmi szolgáltatásoktámogatására; hitel- és terhelési tranzakciók feldolgozása telefonon és távközlési kapcsolaton keresztül; online, elektronikusan digitalizált információt alkalmazó, hálózati vagy egyéb elektronikus eszközökkel nyújtott pénzügyi szolgáltatások akiskereskedelmi szolgáltatások támogatására; értékváltási szolgáltatások, nevezetesen értékek biztonsági átváltása, beleértve az elektronikus beváltást smartkártyákkal elérhető számítógépes hálózatokon át; pénzügyi szolgáltatások biztosítása telefononkeresztül és globális számítógépes hálózat vagy az internet segítségével; pénzügyi szolgáltatások biztosítása globális számítógépes hálózat vagy az internet segítségével; elektronikus levelezési szolgáltatások; elektronikus pénztárca-szolgáltatások éspénzletét-szolgáltatások telefonon és az interneten; elektronikus pénztárca-számla szolgáltatások, nevezetesen online elektronikus pénzszámlák és szolgáltatások biztosítása ügyfelek és online kereskedők számára, amely révén az ügyfelek pénzzel töltik felelektronikus pénztárca-számláikat, az ügyfelek és online kereskedők (cégek) pedig fizetéseket és átutalásokat küldenek és fogadnak az interneten keresztül; tárolt értéket hordozó számlák feldolgozása, nevezetesen a kereskedők (cégek) ügyfeleinek (akik atermékekért hitelkártyák, betéti kártyák vagy fizetőkártyák használata révén fizetnek) ellátása egy e-wallet-számlával a cég részére indított biztonságos kifizetések végrehajtásához; befizetés-feldolgozó létesítmények vagy befizetési szolgáltatók szolgáltatai online és egyéb kereskedők (cégek) számára, nevezetesen ügyfelek által a kereskedők részére végrehajtott befizetések feldolgozása többféle csatornán, többek között online és automatikus telefonon keresztül; vásárlók személyazonosságának éstranzakciók hitelesítése elektronikus kereskedelmi tranzakciókhoz; ingatlan szolgáltatások; ingatlan szolgáltatások; ingatlanok értékbecslése; ingatlanbefektetés menedzsment; vagyon befektetések; ingatlanbiztosítási szolgáltatások; vagyontárgyaktulajdonosai számára kínált biztosítás; vagyonbiztosítási szolgáltatások; ingatlanfinanszírozás; közvetői tevékenység az ingatlan ágazatban; ingatlanok értékbecslése; ingatlan ügynökségi szolgáltatások; ingatlanok értékbecslési és felmérésiszolgáltatatai; ingatlankezelés; ingatlanokhoz kapcsolódó pénzügyek adminisztrációja; ingatlanhitelek; ingatlanfejlesztéshez kapcsolódó pénzügyi szolgáltatások; ingatlanhoz kapcsolódó pénzügyi ügynökségi szolgáltatások; ingatlantulajdonhoz és épületekhezkapcsolódó pénzügyi szolgáltatások; ingatlanvásárláshoz kapcsolódó pénzügyi szolgáltatások; ingatlanfedezetre kötött hitelmegállapodások szervezése; ingatlanok osztott tulajdonának szervezése; ingatlanvásárlásfinanszírozás biztosításának szervezése; segítségnyújtás ingatlanok és érdekeltségek megszerzéséhez; tőkebefektetés ingatlanba; kereskedelmi vagyonbefektetési szolgáltatások; tulajdonszerzéshez kapcsolódó pénzügyi szolgáltatások; tulajdoneladáshoz kapcsolódó pénzügyi szolgáltatások; öröktulajdon pénzügyi értékelése; bérelt tulajdon pénzügyi értékelése; ingatlanok bérbeadásának szervezése; ingatlanlizing; ingatlanlizing; ingatlanlizing; ingatlanlizing; ingatlantulajdonbeli tranzakciókhoz kapcsolódó ingatlankezelési szolgáltatások; ingatlanok értékbecslése; tulajdonportfolió-kezelés; ingatlankezelés; ingatlantulajdonláshoz kapcsolódó tanácsadási szolgáltatások; tanácsadási szolgáltatások az ingatlanértékeléssel kapcsolatban; társasági ingatlanhoz kapcsolódó tanácsadásiszolgáltatások; ingatlanokhoz kapcsolódó számítógépesített tájékoztatás; ingatlan tanácsadás; ingatlantulajdonhoz kapcsolódó tájékoztatás; tulajdoni piachoz kapcsolódó tájékoztatás; ingatlanszerzéshez kapcsolódó vizsgálati szolgáltatások; ingatlanválasztáshoz kapcsolódó vizsgálati szolgáltatások; jelzálog-finanszírozás és vagyonbiztosítás; pénzügyi szolgáltatások biztosítása számítógépes világhálózat, az internet vagy mobil távközlés segítségével vételi kérelmek benyújtása, elfogadása, adatrögzítése és egyeztetése céljából; fizetési megoldásokra, banki, hitelkártya-, betétikártya-, fizetőkártya- és

készpénzkiadóautomata-szolgáltatásokra vonatkozó szaktanácsadó szolgáltatások; fizetési megoldások megvalósítása; a hitelkockázatokbecslése; visszatérítési program menedzselése; e-banki szolgáltatások; a megfelelés menedzselése; a nagy kockázatú folyószámlák kezelése; a részletes naplók elemzése, azaz a pénzügyi tranzakciók dokumentációinak elemzése; pénzügyi adatbázisok kezelése; információ nyújtása számítógépes adatbankból vagy az internetről a pénzügyi szolgáltatások területén; pénzügyi információk terjesztése az interneten és más számítógépes hálózatokon keresztül.

38 Távközlés; mobil telekommunikációs hálózati szolgáltatások; internet alapú telekommunikációs szolgáltatások; adat kommunikációs szolgáltatások; globális távadatfeldolgozó hálózatokon folyó, beleértve internet villamos adatátadás; szolgáltatásokszámítógépes adatbankból vagy internetről származó információk továbbítása, biztosítása vagy bemutatása érdekében a pénzügyi szolgáltatások területén; telefon kapcsolattal működő elektronikus képfeldolgozó felhasználásával folyó adatátadás; elektronikusposta, üzenetküldési és üzenetfogadási szolgáltatások; közvetítési szolgáltatások; többfelhasználós hozzáférés biztosítása olyan számítógépes biztonsági információs hálózathoz, aminek célja pénzügyi szolgáltatásokra vonatkozó információsorozat átadása ésterjesztése; adatbázisok használati idejének bérbeadása.

**( 111 ) 209.992**

( 151 ) 2013.06.13.

( 210 ) M 12 02517

( 220 ) 2012.07.13.

**( 732 ) Etalon 2000 Kft., Nyíregyháza (HU)****( 541 ) VITAXIW**

( 511 ) 32 Sörök; ásványvizek és szénsavas vizek és egyéb alkoholmentes italok; gyümölcsitalok és gyümölcslevek; szörpök és más készítmények italokhoz.(az osztály betűrend szerinti jegyzékében szereplő valamennyi áru)

**( 111 ) 210.627**

( 151 ) 2013.08.26.

( 210 ) M 12 03531

( 220 ) 2012.09.26.

**( 732 ) 4 BRO HUNGARY Korlátolt Felelősségű Társaság, Budapest (HU)**

( 740 ) Dr. Bolberitz Kristóf, Dr. Bolberitz Kristóf egyéni ügyvéd, Budapest

**( 541 ) Fröccsterasz**

( 511 ) 35 Reklámozás; kereskedelmi ügyletek; kereskedelmi adminisztráció; irodai munkák (az osztály betűrend szerinti jegyzékében szereplő valamennyi szolgáltatás).

41 Szórakoztatás; kulturális tevékenységek.

43 Vendéglátási (élelmezési) szolgáltatások; ideiglenes szállásadás (az osztály betűrend szerinti jegyzékében szereplő valamennyi szolgáltatás).

**( 111 ) 210.628**

( 151 ) 2013.08.26.

( 210 ) M 12 04331

( 220 ) 2012.11.27.

**( 732 ) Chello Central Europe Műsorszolgáltató Zártkörűen Működő Részvénytársaság, Budapest (HU)**

( 740 ) dr. Kószó Gábor, Partos és Noblet Ügyvédi Iroda, Budapest

**( 546 )  HD**

( 511 ) 16 Papír, karton és ezen anyagokból készült termékek, amelyek nem tartoznak más osztályokba; nyomdaipari termékek; könyvkötészeti anyagok; fényképek; papíripari cikkek; papíripari vagy háztartási ragasztóanyagok; anyagok művészek részére; ecsetek; írógépek és irodai cikkek (bútorok kivételével); tanítási és oktatási anyagok (készülékek kivételével); csomagolásra szolgáló műanyagok (amelyek nem tartoznak más osztályokba);

nyomdabetűk; klisék (az osztály betűrend szerinti jegyzékében szereplő valamennyi áru).

38 Távközlés (az osztály betűrend szerinti jegyzékében szereplő valamennyi szolgáltatás).

41 Nevelés; szakmai képzés; szórakoztatás; sport- és kulturális tevékenységek (az osztály betűrend szerinti jegyzékében szereplő valamennyi szolgáltatás).

**( 111 ) 210.629**

( 151 ) 2013.08.26.

( 210 ) M 13 00069

( 220 ) 2013.01.13.

**( 732 ) Kincses Csaba Sándor, Budapest (HU)**

**( 546 )**



( 511 ) 9 Digitális rögzítésű média.

**( 111 ) 210.630**

( 151 ) 2013.08.26.

( 210 ) M 13 00070

( 220 ) 2013.01.14.

**( 732 ) Ji Jian Zhong, Budapest (HU)**

( 740 ) Eczet Mária, Budapest

**( 546 )**



EURÓPA KERESKEDELMI KÖZPONT

( 511 ) 35 Reklámozás; kereskedelmi ügyletek; kereskedelmi adminisztráció; irodai munkák (az osztály betűrend szerinti jegyzékében szereplő valamennyi szolgáltatás).

**( 111 ) 210.631**

( 151 ) 2013.08.26.

( 210 ) M 13 00071

( 220 ) 2013.01.14.

**( 732 ) Tama Plastic Industry, Mishmar-Ha'Amek (IL)**

( 740 ) dr. Vilczek Balázs, Vilczek és Szabó Ügyvédi Iroda, Budapest

**( 546 ) Epack**

( 511 ) 16 Mezőgazdasági csomagolóanyagok, csomagolás mezőgazdasági terményekhez, zacskók, zsákok, táskák, címkék és öntapadós szalagok papírból vagy műanyag fóliából.

22 Kötelek, zsinegek, spárgák, fonalak, hálók, hálós csomagolóanyagok mezőgazdasági terményekhez; mindegyik nem fém anyagokból készült.

42 Műszaki tanácsadás mezőgazdasági termékek csomagolásával kapcsolatban.

**( 111 ) 210.632**

( 151 ) 2013.08.26.

( 210 ) M 13 00269

( 220 ) 2013.02.01.

**( 732 ) Mányi Tibor, Budapest (HU)**



( 740 ) dr. Kántor Attila, Kálmán, Szilasi, Sárközy és Társai Ügyvédi Iroda, Budapest

**( 541 ) ALPEI**

( 511 ) 29 Hús, hal-, baromfi- és vadhús; húskivonatok; tartósított, szárított és főzött gyümölcsök és zöldségek; zselék, lekvárok (dzsemek), kompótok; tojások; tej és tejtermékek; étkezési olajok és zsírok (az osztály betűrend szerinti jegyzékében szereplő valamennyi áru).

---

**( 111 ) 210.709**

( 151 ) 2013.09.02.

( 210 ) M 13 01059

( 220 ) 2013.04.19.

**( 732 ) Egis Gyógyszergyár Nyilvánosan Működő Részvénytársaság, Budapest (HU)**

**( 541 ) EGIGRAST**

( 511 ) 5 Humán gyógyszerészeti készítmények.

---

**( 111 ) 210.710**

( 151 ) 2013.09.02.

( 210 ) M 13 01060

( 220 ) 2013.04.19.

**( 732 ) Egis Gyógyszergyár Nyilvánosan Működő Részvénytársaság, Budapest (HU)**

**( 541 ) EGISELIN**

( 511 ) 5 Humán gyógyszerészeti készítmények.

---

**( 111 ) 210.711**

( 151 ) 2013.09.02.

( 210 ) M 13 01061

( 220 ) 2013.04.19.

**( 732 ) Egis Gyógyszergyár Nyilvánosan Működő Részvénytársaság, Budapest (HU)**

**( 541 ) FILGRAM**

( 511 ) 5 Humán gyógyszerészeti készítmények.

---

**( 111 ) 210.724**

( 151 ) 2013.09.02.

( 210 ) M 13 00198

( 220 ) 2013.01.25.

**( 732 ) Szalontai Miklós, Budaörs (HU)**

**( 541 ) PYRACHI**

( 511 ) 41 Nevelési szolgáltatások, ezen belül a tanulási képesség fejlesztése és a probléma megoldási képesség fejlesztése.

44 Orvosi, egészségügyi szolgáltatások, ezen belül fizioterápiás szolgáltatások, terápiás szolgáltatások, szellemi - lelki közérzet javítása, fizikai közérzet javítása, egészségügyi problémák megelőzése, prevenciója, stressz oldás - relaxáció, test - lélekenergia kezelése, testi - lelki harmónia segítése.

45 Személyi szolgáltatások, ezen belül: csakrák tisztítása; aura tisztítása, harmonizálása; életminőség javítása; test -lélek energia kezelése; testi -lelki harmónia segítése.

---

**( 111 ) 210.725**

( 151 ) 2013.09.02.

( 210 ) M 13 00396

( 220 ) 2013.02.15.

**( 732 ) G.L. Pharma Magyarországi Közvetlen Kereskedelmi Képviselő, Budapest (HU)**

---

( 740 ) dr. Horváth Zoltán Levente, Budapest

**( 541 ) Codoxy**

( 511 ) 5 Gyógyszerészeti, egészségügyi készítmények gyógyászati használatra.

35 Gyógyszerészeti, egészségügyi készítmények, kereskedelme, reklámozása.

**( 111 ) 210.726**

( 151 ) 2013.09.02.

( 210 ) M 13 00575

( 220 ) 2013.03.04.

**( 732 ) BÉKER-SOFT INFORMATIKA Kft 100%, Budapest (HU)**

( 740 ) dr. Czárán István ügyvéd, Czárán Ügyvédi Iroda, Budapest

**( 546 )  smartBED**

( 511 ) 9 Tudományos célra szolgáló, hangok vagy képek rögzítésére, továbbítására, másolására szolgáló készülékek; adatfeldolgozó berendezések és számítógépek; számítógépes szoftverek.

10 Sebészeti, orvosi, fogorvosi és állatgyógyászati készülékek és műszerek.

42 Tudományos és műszaki szolgáltatások, valamint az idetartozó tervezői és kutatói tevékenység; ipari elemző és kutató szolgáltatások; számítástechnikai hardver és szoftver tervezés és fejlesztés (az osztály betűrend szerinti jegyzékében szereplő valamennyi szolgáltatás).

**( 111 ) 210.727**

( 151 ) 2013.09.02.

( 210 ) M 13 00577

( 220 ) 2013.03.01.

**( 732 ) PA-COMP Kft., Újfehértó (HU)**

( 740 ) SBGK Ügyvédi Iroda, Budapest

**( 541 ) Ide süss! ezzel**

( 511 ) 29 Feldolgozott dió; feldolgozott mák; feldolgozott magvak; feldolgozott zöldségek; feldolgozott gyümölcsök.

30 Süteményekhez való töltelékek.

**( 111 ) 210.728**

( 151 ) 2013.09.02.

( 210 ) M 13 00579

( 220 ) 2013.03.05.

**( 732 ) dr. Varga Antal, Budapest (HU)**

**dr. Dobozy Gedeon Ábel, Budapest (HU)**

**( 546 )  LEXSENSE**

JOGI SZAKTANÁCSADÓ IRODA

( 511 ) 35 Adóbevallások elkészítése; beszerzői szolgáltatások [árúk illetve szolgáltatások beszerzése] mások számára; bérszámfejtés; gazdasági előrejelzések; információ és tanácsadás fogyasztóknak [fogyasztói tanácsadás]; mások áru és szolgáltatásai engedélyezésének kereskedelmi adminisztrációja; piaci tanulmányok; segítségnyújtás kereskedelmi vagy iparvállalatok irányításában; segítségnyújtás üzletvezetéshez; statisztikák összeállítása; szakmai konzultációk üzleti ügyekben; szakvéleményadás gazdasági ügyekben; titkársági szolgáltatások; üzleti felvilágosítás, tájékoztatás; üzleti információk; üzletszervezési és üzletvezetési tanácsadás; üzletszervezési tanácsadás; üzletvezetési konzultáció; üzletvezetési tanácsadó szolgálatok; üzletvitelsportolók számára.

42 Műszaki szakértői tevékenység; szakvélemények adása mérnöki munkákkal kapcsolatban; számítógép szoftver tanácsadás; számítógépes rendszerek elemzése.

45 Alternatív vitarendezési szolgáltatások; domén nevek lajstromozása [jogi szolgáltatások]; iparjogvédelmi tanácsadás; jogi kutatás; képviselő jogvitákban [jogi szolgáltatások]; közvetítés [személyek közötti vitákban];

szaktanácsadás biztonságikérdésekben; számítógépes szoftver engedélyezése [jogi szolgáltatások]; szellemi tulajdon használatának engedélyezése [licencia]; személyes háttér adatok vizsgálata; szerzői jogok kezelése.

**( 111 ) 210.729**

( 151 ) 2013.09.02.

( 210 ) M 13 00194

( 220 ) 2013.01.25.

**( 732 ) Benedek Csilla, Budapest (HU)**

( 740 ) dr. Holczinger Terézia, Budapest

**( 546 )** 

( 511 ) 35 Reklámozás; kereskedelmi ügyletek; kereskedelmi adminisztráció; irodai munkák (az osztály betűrend szerinti jegyzékében szereplő valamennyi szolgáltatás).

37 Építkezés; javítás; szerelési szolgáltatások (az osztály betűrend szerinti jegyzékében szereplő valamennyi szolgáltatás).

39 Szállítás; áruk csomagolása és raktározása; utazásszervezés (az osztály betűrend szerinti jegyzékében szereplő valamennyi szolgáltatás).

**( 111 ) 210.730**

( 151 ) 2013.09.02.

( 210 ) M 12 04443

( 220 ) 2012.12.05.

**( 732 ) Kupi István Róbert, Vecsés (HU)**

**( 546 )** 

( 511 ) 25 Ruházati cikkek, cipők (az osztály betűrend szerinti jegyzékében szereplő valamennyi áru).

**( 111 ) 210.732**

( 151 ) 2013.09.02.

( 210 ) M 13 00200

( 220 ) 2013.01.25.

**( 732 ) MultiContact Consulting Kft., Budapest (HU)**

( 740 ) Dr. Szigeti Éva, DANUBIA Szabadalmi és Védjegy Iroda Kft., Budapest

**( 546 )** 

( 511 ) 35 Üzletszervezési tanácsadás, igazgatásszervezés; közbeszerzési tanácsadás; üzleti, egyéb vezetési tanácsadás; tanulmányok írása és szakértői szolgáltatások; pályázatkészítés és projektmenedzsment.

41 Szakmai képzés.

42 Informatikai tanácsadás; tanulmányok írása és szakértői szolgáltatások; pályázatkészítés és projektmenedzsment.

**( 111 ) 210.749**

( 151 ) 2013.09.04.

( 210 ) M 11 03214

( 220 ) 2011.10.06.

**( 732 ) Traveljigsaw Limited, Manchester M2 3NQ (GB)**

( 740 ) dr. Sasvári Gabriella, SBGK Ügyvédi Iroda, Budapest

**( 546 )** 

( 511 ) 36 Utazási biztosítás szervezése és/vagy megrendelése, beleértve utazási biztosítás megszervezését és/vagy megrendelését interneten keresztül; biztosítási igények menedzsment szolgáltatások, pénzügyi és finanszírozási

szolgáltatások, valamennyi gépjárműlízingshez, -kölsönzéshez és -eladáshoz kapcsolódóan; biztosítás; pénzügyi ügyletek; monetáris ügyletek; biztosítási szolgáltatások; biztosítási szolgáltatások interneten keresztül; biztosítási információk szolgáltatása; biztosítási szolgáltatásokbiztosítása beleértve általános biztosítás, autóbiztosítás, furgonbiztosítás, motorkerékpár biztosítás, motor meghibásodásra vonatkozó biztosítás; utazási biztosítás; biztosítási ügynöki tevékenység; pénzügyi szolgáltatások; pénzügyi szolgáltatásokinterneten keresztül; elektronikus fizetési szolgáltatások; beleértve, de nem rájuk korlátozva, az összes fent említett, elektronikus eszközök által biztosított szolgáltatást, beleértve az internetet; az összes, fent említett szolgáltatáshoz kapcsolódó konzultáció, tanácsadás és információ szolgáltatás.

38 Weboldalak működtetése; telekommunikációs és kommunikációs szolgáltatások; gépjármű kölcsönzési szolgáltatással kapcsolatos telekommunikációs és adatkommunikáció továbbítási szolgáltatások telefonkészülék és számítógép felhasználásával; elektronikus információ megosztása számítógép hálózatokon, globális információs hálózatokon és vezeték nélküli hálózatokon keresztül; telekommunikációs hozzáférés és linkek biztosítása számítógép adatbázisokhoz, számítógép hálózatokhoz, globális információshálózatokhoz és vezeték nélküli hálózatokhoz; keresőmotorok biztosítása és/vagy működtetése; online link biztosítása pénzügyi, biztosítási, utazási, autózási, számítógépes és telekommunikációs információkhoz; elektronikus posta szolgáltatások; hirdetőtábla szolgáltatások globális információs hálózaton keresztül; beleértve, de nem rájuk korlátozva, az összes fent említett, elektronikus eszközök által biztosított szolgáltatást, beleértve az internetet; az összes, fent említett szolgáltatáshoz kapcsolódó konzultáció, tanácsadás és információ szolgáltatás.

39 Szállítási szolgáltatások; utazási szolgáltatások; autókölcsönzési szolgáltatások; nyaralási szállítások szervezése; gépjármű kölcsönzési és lízing szolgáltatások; utasszállító járművek, kereskedelmi és ipari járművek kölcsönzése és lízingelése; autók, kerékpárok, motorkerékpárok, kempingautók, kamionok, teherautók, furgonok, távolsági buszok, autóbuszok, lakókocsik kölcsönzése és lízingelése; jármű felszerelések és berendezések kölcsönzése és lízingelése; jármű kiegészítők, beleértve csomagtartók, autóülések, gyermek biztonsági ülések, jármű utánfutók, poggyásztartók, kerékpártartók kölcsönzése és lízingelése; személyszállítás szervezése; utazásszervezési szolgáltatások; utazási foglalási szolgáltatások; elektronikus információs szolgáltatások, nevezetesen interaktív és online információs szolgáltatások kiemelve jármű lízingelési és kölcsönzési és utazási információk és interaktív és online foglalási szolgáltatások jármű lízingre és kölcsönzésre vonatkozóan; foglalási és jegy szolgáltatások; nyaralások, utazások, túrák, tengeri utazások és gépjármű kölcsönzés szervezése és/vagy foglalása, beleértve nyaralások, utazások, túrák, tengeri utazások és gépjármű kölcsönzés szervezése és/vagy foglalása interneten keresztül; utazási helyfoglalások szervezése és/vagy megrendelése, beleértve utazási helyfoglalások szervezése és/vagy megrendelése interneten keresztül; utazási irodai szolgáltatások, beleértve utazási irodai szolgáltatások interneten keresztül; beleértve, de nem rájuk korlátozva, az összes fent említett, elektronikus eszközök által biztosított szolgáltatást, beleértve az internetet; az összes, fent említett szolgáltatáshoz kapcsolódó konzultáció, tanácsadás és információ szolgáltatás.

( 111 ) 210.752

( 151 ) 2013.09.05.

( 210 ) M 12 03927

( 220 ) 2012.10.17.

( 732 ) **Smrelik Hungary Kft., Budapest (HU)**

( 740 ) Eczet Mária, Wanshida Kft., Budapest

( 546 ) **MOSHRCK**

( 511 ) 25 Ruházati cikkek, cipők, kalapárúk.

( 111 ) 210.753

( 151 ) 2013.09.05.

( 210 ) M 12 04320

( 220 ) 2012.11.26.

( 732 ) **ZEDON Kft., Magyarbóly (HU)**

( 740 ) dr. Stegmajer Péter, Törökbálint

( 546 )



( 511 ) 33 Pálinkák.

( 111 ) 210.754

( 151 ) 2013.09.05.

( 210 ) M 13 00083

( 220 ) 2013.01.15.

( 732 ) **Kézenfogva Összefogás a Fogyatékosokért Alapítvány, Budapest (HU)**

( 546 )



( 511 ) 35 Reklámozás; kereskedelmi ügyletek; kereskedelmi adminisztráció; irodai munkák; adatgyűjtés kereskedelmi ügyletekről, árubemutató, áruk bemutatása kommunikációs médiában, kiskereskedelmi célokból, áruminták terjesztése, beszerzői szolgáltatások [árúkkellve szolgáltatások beszerzése] mások számára, eladási propaganda mások számára, gazdasági előrejelzések, piackutatás, rádiós reklámozás, reklámanyag naprakész állapotba hozása, reklámanyagok [röplapok, prospektusok, nyomtatványok, áruminták]terjesztése, reklámanyagok terjesztése; reklámfilmek előállítása, reklámozás, reklámszövegek publikálása, reklámszövegek szerkesztése, sajtófigyelés, segítségnyújtás üzletvezetéshez, statisztikák összeállítása, szabadtéri hirdetés, szakmai konzultációküzleti ügyekben, szakvéleményadás gazdasági ügyekben, szövegfeldolgozás; szponzorok felkutatása, telemarketing szolgáltatások; televíziós reklámozás, titkársági szolgáltatások; üzleti felvilágosítás, tájékoztatás, üzleti információk; üzletszervezési ésüzletvezetési tanácsadás, üzletszervezési tanácsadás, üzletvezetési konzultáció, üzletvezetési tanácsadó szolgálatok, vásárlási megrendelések ügyintézése.

41 Nevelés; szakmai képzés; szórakoztatás; sport- és kulturális tevékenységek; alkotóműhelyek szervezése és lebonyolítása; coaching [tréning]; eszmecserek, kollokviumok szervezése és lebonyolítása; kulturális vagy nevelési célú kiállítások szervezése;oktatás; oktatási tárgyú információk; oktatási vizsgáztatás; on-line elérhető elektronikus publikációk, nem letölthetők; pályaválasztási tanácsadás; szakmai újraképzés; szemináriumok rendezése és vezetése; szövegek kiadása, (nem reklámcélú-); szövegekleírása, nem reklámcélú szövegekkel kapcsolatban.

42 Tudományos és műszaki szolgáltatások, az idetartozó tervezői és kutatói tevékenység; ipari elemző és kutató szolgáltatások; számítástechnikai hardver és szoftver tervezés és fejlesztés; adatok vagy dokumentumok átalakítása fizikai médiumból elektronikusmédiumba, csomagolóstervezési szolgáltatások, energiatakarékossági tanácsadás; grafikusművészi tervezési szolgáltatások, kutatás és fejlesztés mások részére, minőségellenőrzés, számítógép programok adatainak és adatoknak az átalakítása, weboldalakalkotása és fenntartása mások számára.

( 111 ) 210.755

( 151 ) 2013.09.05.

( 210 ) M 13 00086

( 220 ) 2013.01.15.

( 732 ) **Novonex Pharma Kft., Budapest (HU)**

( 740 ) Sziklai Péter, Sziklai &amp; Andrejszki Ügyvédi Iroda, Budapest

( 541 ) **NOVO C PLUS**

( 511 ) 5 Vitaminkészítmények; lecitin étrend-kiegészítők; lecitin gyógyászati használatra.

**( 111 ) 210.756**

( 151 ) 2013.09.05.  
 ( 210 ) M 12 04074  
 ( 220 ) 2012.10.31.

**( 732 ) Spirits International B.V., L-1253 Luxembourg (LU)**

( 740 ) Lantos Mihály, DANUBIA Szabadalmi és Jogi Iroda Kft., Budapest

**( 546 )**

( 511 ) 33 Alkoholtartalmú italok (a sörök kivételével), rövid italok, vodka és vodka-alapú italok, amelyeket a volt Szovjetunió területén állítanak elő.

**( 111 ) 210.757**

( 151 ) 2013.09.06.  
 ( 210 ) M 12 04462  
 ( 220 ) 2012.12.07.

**( 732 ) Lidl Stiftung & Co.Kg., Neckarsulm (DE)**

( 740 ) dr. Krajnyák András, Dr. Krajnyák & Társa Ügyvédi Iroda, Budapest

**( 546 )**

( 511 ) 16 Papír, karton és ezen anyagokból készült termékek, szintetikus anyagokból készült csomagolóanyagok, reklámanyagok, reklámsablonok.

35 Reklámozás; marketing; értékesítési szolgáltatások élelmiszerekhez és élelénkítő szerekhez, egészségügyi termékekhez, mosó és tisztítószerhez, testápolási készítményekhez és kozmetikumokhoz, gyógyszerekhez, háztartási és konyhai célokra szolgáló árukhözés eszközökhöz, edényekhez és evőeszközökhöz, irodai cikkekhez, ipari felszereléshez, dekoratív cikkekhez, álló felszerelésekhez és iskolai felszereléshez, ruházathoz, lábbelikhez, textil árukhöz, rövidáruhoz, bőráruhoz, utazási cikkekhez, elektronikusfogyasztási cikkekhez és készülékekhez, számítógépekhez, telekommunikációs készülékekhez, sportszerekhez és játékokhoz, építési, barkács- és kertészeti cikkekhez, gépekhez és háztartási eszközökhöz, állateledelekhez és állatkellékekhez kapcsolódóan.

**( 111 ) 210.758**

( 151 ) 2013.09.06.  
 ( 210 ) M 13 00014  
 ( 220 ) 2013.01.02.

**( 732 ) Opauszki Zsolt, Budapest (HU)****( 541 ) CORVINUS CAFE**

( 511 ) 43 Koktélbár; kávézó.

**( 111 ) 210.759**

( 151 ) 2013.09.06.  
 ( 210 ) M 13 00015  
 ( 220 ) 2013.01.02.

**( 732 ) Opauszki Zsolt, Budapest (HU)****( 541 ) SALVATORE**

( 511 ) 32 Szörpök; szirupok; gyümölcs szirupok.  
 33 Likőrök.

**( 111 ) 210.760**

---

( 151 ) 2013.09.06.

( 210 ) M 13 00147

( 220 ) 2013.01.21.

**( 732 ) Pécsi Sörfőzde Rt., Pécs (HU)**

( 740 ) dr. Szamosi Katalin, SBGK Ügyvédi Iroda, Budapest

**( 541 ) Schlossmühle**

( 511 ) 32 Sörök.

---

**( 111 ) 210.761**

( 151 ) 2013.09.06.

( 210 ) M 13 00148

( 220 ) 2013.01.21.

**( 732 ) Kentucky Fried Chicken International Holdings, Inc., Louisville, Kentucky (US)**

( 740 ) dr. Sasvári Gabriella, SBGK Ügyvédi Iroda, Budapest

**( 541 ) KFC SELECT**

( 511 ) 43 Éttermekkel, gyorséttermekkel, kávéházakkal, kantinokkal és gyorsbüfékkel, kapcsolatos szolgáltatások.

---

**( 111 ) 210.762**

( 151 ) 2013.09.06.

( 210 ) M 13 00151

( 220 ) 2013.01.21.

**( 732 ) Csoknyay Zoltán, Budapest (HU)**

( 740 ) Mészárosné Dónusz Katalin, SBGK Szabadalmi Ügyvivői Iroda, Budapest

**( 541 ) FABBRICA**

( 511 ) 43 Vendéglátás (élelmezés); időleges szállásadás (az osztály betűrend szerinti jegyzékében szereplő valamennyi szolgáltatás).

---

**( 111 ) 210.763**

( 151 ) 2013.09.06.

( 210 ) M 13 00254

( 220 ) 2012.11.10.

**( 732 ) ABO MIX Takarmányipari Zártkörűen Működő Részvénytársaság, Nyíregyháza (HU)**

( 740 ) dr. Molnár Lajos, Dr. Molnár Lajos Ügyvédi Iroda, Debrecen

**( 546 )**

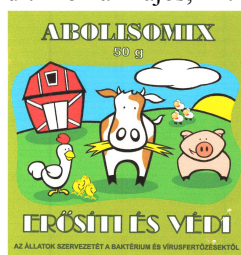

( 511 ) 5 Gyógyszerészeti és állatgyógyászati készítmények; étrend-kiegészítők állatok számára.

31 Tápanyagok állatok számára.

---

**( 111 ) 210.764**

( 151 ) 2013.09.06.

( 210 ) M 13 00255

( 220 ) 2012.11.10.

**( 732 ) ABO MIX Takarmányipari Zártkörűen Működő Részvénytársaság, Nyíregyháza (HU)**

( 740 ) dr. Molnár Lajos, Dr. Molnár Lajos Ügyvédi Iroda, Debrecen

---

( 546 )

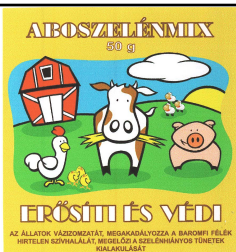

( 511 ) 5 Gyógyszerészeti és állatgyógyászati készítmények; étrend-kiegészítők állatok számára.

31 Tápanyagok állatok számára.

( 111 ) 210.765

( 151 ) 2013.09.06.

( 210 ) M 13 00398

( 220 ) 2013.02.15.

( 732 ) Ludos Potest Kft., Nagykovácsi (HU)

( 740 ) dr. Mészáros Zsófia, Dr. Mészáros Zsófia Ügyvédi Iroda, Budapest

( 541 ) CSODÁK PALOTÁJA

( 511 ) 9 Tudományos célra szolgáló, tengerészeti, földmérő, fényképezési, mozgóképi, optikai, súlymérő, egyéb mérő-, jelző-, ellenőrző (felügyeleti), életmentő és oktatóberendezések és felszerelések; elektromos energia vezetésére, kapcsolására, átalakítására, tárolására, szabályozására vagy ellenőrzésére szolgáló készülékek és berendezések; hangok vagy képek rögzítésére, továbbítására, másolására szolgáló készülékek; mágneses adathordozók; hanglemezek; CD-k (kompakt lemezek), DVD-k és egyéb, digitálisrögzítésű média; szerkezetek érmebedobással működő készülékekhez; regiszteres pénztárgépek; számológépek, adatfeldolgozó berendezések, számítógépek; számítógépes szoftverek; tűzoltó készülékek (az osztály betűrend szerinti jegyzékében szereplő valamennyi áru).

16 Papír, karton és ezen anyagokból készült termékek, amelyek nem tartoznak más osztályokba; nyomdaipari termékek; könyvkötészeti anyagok; fényképek; papíripari cikkek; papíripari vagy háztartási ragasztóanyagok; anyagok művészek részére; ecsetek; írógépek és irodai cikkek (bútorok kivételével); tanítási és oktatási anyagok (készülékek kivételével); csomagolásra szolgáló műanyagok (amelyek nem tartoznak más osztályokba); nyomdabetűk; klisék (az osztály betűrend szerinti jegyzékében szereplő valamennyi áru).

28 Játékok, játékszerek; testnevelési és sportcikkek, amelyek nem tartoznak más osztályokba; karácsonyfadíszek (az osztály betűrend szerinti jegyzékében szereplő valamennyi áru).

41 Nevelés; szakmai képzés; szórakoztatás; sport- és kulturális tevékenységek (az osztály betűrend szerinti jegyzékében szereplő valamennyi szolgáltatás) valamint szórakoztatva oktatás, tudományos ismeretek és fizikai jelenségek bemutatása játékos formában, tudományos ismeretek és fizikai jelenségek bemutatása interaktív formában; tudományos célú kiállítások, bemutatók szervezése; szabadidős eszközök rendelkezésre bocsátása; filmvetítés; tudományos oktató előadások szervezése és tartása; tudományos, kulturális és oktatási célú rendezvények szervezése és tartása.

42 Tudományos és műszaki szolgáltatások, valamint az idetartozó tervezői és kutatói tevékenység; ipari elemző és kutató szolgáltatások; számítástechnikai hardver és szoftver tervezés és fejlesztés (az osztály betűrend szerinti jegyzékében szereplő valamennyi szolgáltatás).

( 111 ) 210.766

( 151 ) 2013.09.06.

( 210 ) M 13 00400

( 220 ) 2013.02.15.

( 732 ) Takács Sándor, Hegyeshalom (HU)

( 740 ) Várnai Anikó, INTERINNO Szabadalmi Iroda, Budapest

( 541 ) Paprika Csárda, ahol a magyar ízek otthon vannak...

( 511 ) 43 Szállodai szolgáltatások, panziók, egyéb ideiglenes szállásadás, csárda, éttermek, bár, vendéglátóipar.



( 111 ) 210.767

( 151 ) 2013.09.06.

( 210 ) M 13 00401

( 220 ) 2013.02.15.

( 732 ) **Bolgár Iván, Budapest (HU)**

( 740 ) Várnai Anikó, INTERINNO Szabadalmi Iroda, Budapest

( 546 )

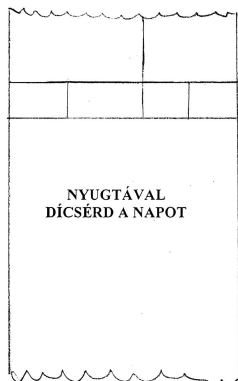

( 511 ) 16 Papír áruk.

41 Show-műsorok.

( 111 ) 210.768

( 151 ) 2013.09.10.

( 210 ) M 13 01067

( 220 ) 2013.04.21.

( 732 ) **Hajdú Turisztikai Vendéglátó Kereskedelmi és Szolgáltató Kft., Sáránd (HU)**

( 546 )



**HAJDÚ FAMILY PARK**  
AHOL AZ ÉLMÉNY KÉZZEL FOGHATÓ

( 511 ) 41 Nevelés; szakmai képzés; szórakoztatás; sport- és kulturális tevékenységek (az osztály betűrend szerinti jegyzékében szereplő valamennyi szolgáltatás).

( 111 ) 210.769

( 151 ) 2013.09.10.

( 210 ) M 13 01062

( 220 ) 2013.04.19.

( 732 ) **Egis Gyógyszergyár Nyilvánosan Működő Részvénytársaság, Budapest (HU)**

( 541 ) **PREFILIS**

( 511 ) 5 Humán gyógyszerészeti készítmények.

( 111 ) 210.770

( 151 ) 2013.09.10.

( 210 ) M 13 00881

( 220 ) 2013.04.05.

( 732 ) **Egis Gyógyszergyár Nyilvánosan Működő Részvénytársaság, Budapest (HU)**

( 541 ) **EGILIX**

( 511 ) 5 Humán gyógyszerészeti készítmények.

( 111 ) 210.771

( 151 ) 2013.09.10.

---

( 210 ) M 12 03352

( 220 ) 2012.09.17.

**( 732 ) Pécsi Gázautó Kft., Pécs (HU)**

**( 541 ) Pécsi Gázautó**

( 511 ) 35 Marketing.

37 Gépkocsik karbantartása és javítása.

42 Műszaki kutatás.

---

**( 111 ) 210.773**

( 151 ) 2013.09.12.

( 210 ) M 12 03233

( 220 ) 2012.09.10.

**( 732 ) Aba-Novák Kulturális Központ Nonprofit és Közhasznú Kft., Szolnok (HU)**

( 740 ) dr. Szabó Iván, Dr. Szabó Iván Ügyvédi Iroda, Budapest

**( 541 ) SZOLNOKI CSOKOLÁDÉFESZTIVÁL és Nemzetközi Csokoládé Találkozó**

( 511 ) 30 Kakaó, cukor, péksütemény és cukrászsütemény, fagyaltok.

41 Magyarországon megszervezésre kerülő szórakoztatás, sport- és kulturális tevékenységek.

43 Magyarország területén történő vendéglátás (élelmezés).

---

**( 111 ) 210.774**

( 151 ) 2013.09.12.

( 210 ) M 12 04028

( 220 ) 2012.10.27.

**( 732 ) Ringier Kiadó Kft., Budapest (HU)**

( 740 ) dr. Hümpfner Viktória, Hümpfner Ügyvédi Iroda, Budapest

**( 541 ) A legforróbb sztártitkok**

( 511 ) 16 Papír, karton és ezen anyagokból készült termékek, amelyek nem tartoznak más osztályokba; nyomdaipari termékek; könyvkötészeti anyagok; fényképek; papíripari cikkek; papíripari vagy háztartási ragasztóanyagok; anyagok művészek részére; ecsetek; írógépek és irodai cikkek (bútorok kivételével); tanítási és oktatási anyagok (készülékek kivételével); csomagolásra szolgáló műanyagok (amelyek nem tartoznak más osztályokba); nyomdabetűk; klisék (az osztály betűrend szerinti jegyzékében szereplő valamennyi áru).

35 Reklámozás; kereskedelmi ügyletek; kereskedelmi adminisztráció; irodai munkák (az osztály betűrend szerinti jegyzékében szereplő valamennyi szolgáltatás).

41 Nevelés; szakmai képzés; szórakoztatás; sport- és kulturális tevékenységek (az osztály betűrend szerinti jegyzékében szereplő valamennyi szolgáltatás).

---

**( 111 ) 210.775**

( 151 ) 2013.09.12.

( 210 ) M 12 04423

( 220 ) 2012.12.03.

**( 732 ) Miklósvölgyi Péter, Debrecen (HU)**

**Páll László Krisztián, Miskolc (HU)**

**dr. Bács Zoltán, Debrecen (HU)**

( 740 ) dr. Vizeli Kornél, Debrecen

**( 541 ) CAMPUS FESZTIVÁL**

( 511 ) 16 Albumok, blokkok [papíráruk], broszúrák, vékony fűzött könyvek, daloskönyvek, dossziék [papíráruk], fedelek, kötések, borítók [papíráruk], fényképek [nyomtatott], folyóiratok, grafikai nyomatok, grafikai reprodukciók, grafikus ábrázolások, hirdetőtáblákpapírból vagy kartonból, hírlevelek, jegyek, katalógusok, kártyák, képek, könyvecskék, füzetek, könyvek, magazinok, revük [időszaki lapok], matricák, lehúzóképek,

---

naptárak, nyomtatott publikációk, nyomtatványok, öntapadó címkék [papíráruk], plakátok, falragaszok papírból vagy kartonból, poszterek, prospektusok, szórólapok, transzparensok [papíráruk], újságok, zászlók papírból.

41 Audioberendezések kölcsönzése; diszkók szolgáltatásai; éjszakai klubok; élő előadások bemutatása; előadások díszleteinek kölcsönzése; előadóművészek szolgáltatásai; filmvetítők és tartozékaik kölcsönzése; hangfelvételek kölcsönzése; hangversenyek szervezése és lebonyolítása; helyfoglalás show-műsorokra; jegyirodai szolgáltatások (szórakoztatás); karaoke szolgáltatások nyújtása; lemezlovasok szolgáltatásai; show-műsorok; show-műsorok szervezése (impresszáriók szolgáltatásai); színpadi díszletek kölcsönzése; szórakoztatás; szórakoztatási tárgyú információk; versenyek szervezése (oktatás vagy szórakoztatás); zene összeállítása; zenei produkciók; zenekarok szolgáltatásai; zenés kabarék, varieték.

43 Átmeneti szállások bérlete; bár szolgáltatások; étkezdék; hordozható épületek bérlete; kávéházak, büfék, étkezdék; rendezvényhez termék kölcsönzése; sátrak kölcsönzése; székek, asztalok, asztalterítők, üvegáruk kölcsönzése; táborhelyek hasznosítása; vendéglátóipar; világítóberendezések bérbeadása, nem színházi vagy televízióstúdiós használatra.

---

**( 111 ) 210.776**

( 151 ) 2013.09.12.

( 210 ) M 13 00356

( 220 ) 2013.02.12.

**( 732 ) Fundus Invest Kft., Hajdúszoboszló (HU)**

( 740 ) Ágni Zsolt, Debrecen

**( 541 ) Engedje, hogy magával ragadj a Hajdúszoboszló természeti csodája, a termásvíz gyógyító hatása!**

( 511 ) 35 Reklámozás.

41 Nevelés; szakmai képzés; szórakoztatás; sport- és kulturális tevékenységek (az osztály betűrend szerinti jegyzékében szereplő valamennyi szolgáltatás).

43 Vendéglátás (élelmezés); időleges szállásadás (az osztály betűrend szerinti jegyzékében szereplő valamennyi szolgáltatás).

44 Orvosi szolgáltatások; állatgyógyászati szolgáltatások; higiéniai és szépségápolási szolgáltatások emberek és állatok részére.

---

**( 111 ) 210.777**

( 151 ) 2013.09.12.

( 210 ) M 13 00355

( 220 ) 2013.02.12.

**( 732 ) Leroy Co. Kft., Budapest (HU)**

**( 541 ) BURGER & BEAR**

( 511 ) 43 Vendéglátás (étkeztetés).

---

**( 111 ) 210.778**

( 151 ) 2013.09.12.

( 210 ) M 13 00358

( 220 ) 2013.02.12.

**( 732 ) Stilianos Kft., Budapest (HU)**

( 546 )



( 511 ) 41 Nevelés, szakmai képzés, szórakoztatás, sport és kulturális tevékenységek, oktatás, sportlétesítmények üzemeltetése, közfürdők üzemeltetése, óvodák üzemeltetése, óvodák, akadémiák, egészségvédő klubok szolgáltatásai, oktatási tárgyú információk, oktatásvizsgáztatás, testnevelés, tornatanítás, gyakorlati képzés,

babaúszás oktatás, úszásoktatás, gyermekeknek életmentő tanfolyam.

44 Közfürdők higiéniai célokra, szauna szolgáltatások, orvosi szolgáltatások, masszázs, sérült gyermekek vízben való terápiás kezelése, vízben való rehabilitáció.

( 111 ) 210.779

( 151 ) 2013.09.12.

( 210 ) M 12 04610

( 220 ) 2012.12.20.

( 732 ) Heim Pál, Törökbálint (HU)

( 740 ) dr. Nedeczky Enikő, Tata

( 541 ) MESEKÓRHÁZ

( 511 ) 5 Gyógyszerészeti és állatgyógyászati készítmények; egészségügyi készítmények gyógyászati használatra; diétás anyagok gyógyászati használatra, bébiételek; tapaszok, kötszeranyagok; fogtömő anyagok és fogászati mintázóanyagok; fertőtlenítőszeres; kártékonyállatok irtására szolgáló készítmények; gombaölő szerek (fungicidek), gyomirtó szerek (herbicidek).

41 Akadémiák (oktatás), alkotóműhelyek szervezése és lebonyolítása, coaching (tréning), egészségvédő klubok szolgáltatásai (egészségügyi és fitnessz tréning), élő előadások bemutatása, elektronikus könyvek és folyóiratok on-line kiadása, eszmecsere, kollokviumok szervezése és lebonyolítása, fényképészet, filmek gyártása, kivéve a reklámfilmeket, filmstúdiók, filmszínházi előadások, fogadások tervezése (szórakoztatás), fotóriportok készítése, gyakorlati képzés (szemléltetés), hangverseny szervezés és lebonyolítása, klubszolgáltatások (szórakoztatás vagy oktatás), kollégiumok, internátusok, konferenciák szervezése és lebonyolítása, kongresszusok szervezése és lebonyolítása, könyvkiadás, kulturális vagy nevelési célú kiállítások szervezése, levelezőtanfolyamok, múzeumi szolgáltatások (bemutatók, kiállítások), oktatás, oktatási tárgyú információk, oktatási vizsgáztatás, on-line elérhető elektronikus publikációk, nem letölthetők, óvodák (nevelés), pályaválasztási tanácsadás, rádió-éstelevízióprogramok készítése, riporter szolgáltatások, show-műsorok, show-műsorok szervezése (impresszáriák szolgáltatásai), sorsjátékok lebonyolítása, szakmai újraképzés, szemináriumok rendezése és vezetése, szimpóziumok szervezése és lebonyolítása, színházi produkciók, szórakoztatás, szórakoztatási tárgyú információk, szövegek kiadása, (nem reklámcélú-), szövegek leírása, nem reklámcélú szövegekkel kapcsolatban, televíziós szórakoztatás, üdülőtáborok szolgáltatásai (szórakoztatás), versenyek szervezése (oktatás vagy szórakoztatás), vidámparkok, zenei produkciók.

44 Alternatív orvosi szolgáltatások, betegápolási szolgáltatások, beszédterápiás szolgáltatások, egészségügyi berendezések kölcsönzése, egészségügyi szolgáltatások, egészségügyi tanácsadás, fizi(k)oterápia, fogászat, gyógyászati berendezések bérbeadása, gyógyhelyek szolgáltatásai, gyógyszereszek szolgáltatásai (receptek elkészítése), gyógyszerészeti tanácsadás, hétgerincmasszázs, gyógyítás, klinikák, kórházi szolgáltatások, masszázs, orvosi klinikák szolgáltatásai, orvosi rendelők, orvosiszolgáltatások, pszichológus szolgáltatásai, szociális otthonok, terápiás szolgáltatások, vérbanki szolgáltatások.

( 111 ) 210.780

( 151 ) 2013.09.12.

( 210 ) M 12 01470

( 220 ) 2011.11.25.

( 732 ) Kóbori Győző, Budapest (HU)

( 740 ) dr. András László, András Ügyvédi Iroda, Budapest

( 541 ) ERDÉLY KINCSE EGY ÉRINTETLEN ÍZVILÁG

( 511 ) 29 Erdély területéről származó hús, hal-, baromfi- és vadhús; húskivonatok; tartósított, fagyasztott, szárított és főzött gyümölcsök és zöldségek; zselék, lekvárok (dzsemek), kompótok; tojások; tej és tejtermékek; étkezési olajok és zsírok (az osztálybetűrend szerinti jegyzékében szereplő valamennyi áru).

30 Erdély területéről származó tea, kávépótló szerek; lisztek és más gabonakészítmények; kenyér, péksütemények és cukrászsütemények; fagylaltok; méz, melaszszirup; élesztő, sütőporok; só; mustár; ecet, fűszeres mártások;

fűszerek; jég.

32 Erdély területéről származó sörök; ásványvizek és szénsavas vizek és egyéb alkoholmentes italok; gyümölcsitalok és gyümölcslevek; szörpök és más készítmények italokhoz (az osztály betűrend szerinti jegyzékében szereplő valamennyi áru).

**( 111 ) 210.781**

( 151 ) 2013.09.12.

( 210 ) M 13 00166

( 220 ) 2013.01.22.

**( 732 ) VIASAT Hungária Műsorszolgáltató Zrt., Budapest (HU)**

**( 546 )**



( 511 ) 35 Reklámozás; kereskedelmi ügyletek; kereskedelmi adminisztráció; irodai munkák; árubemutató; on-line hirdetői tevékenység számítógépes hálózaton; reklámanyag naprakész állapotba hozása; reklámanyagok kölcsönzése; reklámanyagok [röplapok, prospektusok, nyomtatványok, áruminták] terjesztése; reklámanyagok terjesztése; reklámfilmek előállítás; reklámozás; reklámszövegek publikálása; reklámszövegek szerkesztése; reklámügynökségek, hirdető ügynökségek szabadterti hirdetés; szponzorok felkutatása; telemarketing szolgáltatások; televíziós reklámozás.

38 Távközlés; elektronikus hirdetőtábla szolgáltatás [távközlési szolgáltatás]; elektronikus levelezés, e-mail; fórumok biztosítása az interneten; hangposta szolgáltatások; kábeltelevíziós műsorszórás; műholdas átvitel; számítógép terminálok közötti összeköttetések; távközlési csatornák biztosítása távvásárláshoz; televíziós műsorszórás; telexszolgáltatások; üdvözlőkártyák továbbítása online; üzenetek és képek továbbítása számítógépek segítségével; üzenetek küldése.

41 Nevelés; szakmai képzés; szórakoztatás; sport- és kulturális tevékenységek; alkotóműhelyek szervezése és lebonyolítása; diszkók szolgáltatásai; divatbemutatók szervezése szórakoztatási célokból; egészségvédő klubok szolgáltatásai [egészségügyi és fitnesztréning]; elektronikus könyvek és folyóiratok on-line kiadása; előadóművészek szolgáltatásai; feliratozása (filmek); filmszínházi előadások; fogadások tervezése [szórakoztatás]; fotóriportok készítése; helyfoglalás show-műsorokra; játékfelszerelések bérbeadása; játékkaszinók szolgáltatásai; játékkölcsönzés; jegyirodai szolgáltatások [szórakoztatás]; karaoke szolgáltatások nyújtása; klubszolgáltatások [szórakoztatás vagy oktatás]; konferenciák szervezése és lebonyolítása; kongresszusok szervezése és lebonyolítása; könyvkiadás; könyvtári kölcsönzés; kulturális vagy nevelési célú kiállítások szervezése; lemezlovasok szolgáltatásai; mozifilmek kölcsönzése; oktatás; on-line elérhető elektronikus publikációk, nem letölthető; on-line játékok szolgáltatása számítógépes hálózaton; rádió- és televíziókészülékek kölcsönzése; rádió- és televízióprogramok készítése; riporter szolgáltatások; show-műsorok; show-műsorok szervezése [impresszáriók szolgáltatásai]; sorsjátékok lebonyolítása; szerencsejátékok; szinkronizálás; szórakoztatás; szórakoztatási tárgyú információk; szövegek kiadása, (nem reklám célú); televíziós szórakoztatás; versenyek szervezése [oktatás vagy szórakoztatás]; videofilmzés; videofilmgyártás; videokamerák kölcsönzése; zene összeállítása.

**( 111 ) 210.782**

( 151 ) 2013.09.12.

( 210 ) M 13 00165

( 220 ) 2013.01.22.

**( 732 ) VIASAT Hungária Műsorszolgáltató Zrt., Budapest (HU)**

**( 541 ) Viasat Play**

( 511 ) 35 Reklámozás; kereskedelmi ügyletek; kereskedelmi adminisztráció; irodai munkák; árubemutató; on-line

hirdetői tevékenység számítógépes hálózaton; reklámanyag naprakész állapotba hozása; reklámanyagok kölcsönzése; reklámanyagok [röplapok, prospektusok, nyomtatványok, áruminták] terjesztése; reklámanyagok terjesztése; reklámfilmek előállítás; reklámozás; reklámszövegek publikálása; reklámszövegek szerkesztése; reklámügynökségek, hirdető ügynökségek szabadtéri hirdetés; szponzorok felkutatása; telemarketing szolgáltatások; televíziós reklámozás.

38 Távközlés; elektronikus hirdetőtábla szolgáltatás [távközlési szolgáltatás]; elektronikus levelezés, e-mail; fórumok biztosítása az interneten; hangposta szolgáltatások; kábeltelevíziós műsorszórás; műholdas átvitel; számítógép terminálok közötti összeköttetések; távközlési csatornák biztosítása távadásárláshoz; televíziós műsorszórás; telexszolgáltatások; üdvözlőkártyák továbbítása online; üzenetek és képek továbbítása számítógépek segítségével; üzenetek küldése.

41 Nevelés; szakmai képzés; szórakoztatás; sport- és kulturális tevékenységek; alkotóműhelyek szervezése és lebonyolítása; diszkók szolgáltatásai; divatbemutatók szervezése szórakoztatási célokból; egészségvédő klubok szolgáltatásai [egészségügyi és fitnesztréning]; elektronikus könyvek és folyóiratok on-line kiadása; előadóművészek szolgáltatásai; feliratozása (filmek); filmszínházi előadások; fogadások tervezése [szórakoztatás]; fotóriportok készítése; helyfoglalás show-műsorokra; játékfelszerelések bérbeadása; játékkaszinók szolgáltatásai; játékkölcsönzés; jegyirodai szolgáltatások [szórakoztatás]; karaoke szolgáltatások nyújtása; klubszolgáltatások [szórakoztatás vagy oktatás]; konferenciák szervezése és lebonyolítása; kongresszusok szervezése és lebonyolítása; könyvkiadás; könyvtári kölcsönzés; kulturális vagy nevelési célú kiállítások szervezése; lemezlovasok szolgáltatásai; mozifilmek kölcsönzése; oktatás; on-line elérhető elektronikus publikációk, nem letölthetők; on-line játékok szolgáltatása számítógépes hálózatból; rádió- és televíziókészülékek kölcsönzése; rádió- és televízióprogramok készítése; riporter szolgáltatások; show-műsorok; show-műsorok szervezése [impreszáriók szolgáltatásai]; sorsjátékok lebonyolítása; szerencsejátékok; szinkronizálás; szórakoztatás; szórakoztatási tárgyú információk; szövegek kiadása, (nem reklámcéllú); televíziós szórakoztatás; versenyek szervezése [oktatás vagy szórakoztatás]; videofilmzés; videofilmgyártás; videokamerák kölcsönzése; zene összeállítása.

( 111 ) 210.795

( 151 ) 2013.09.17.

( 210 ) M 12 02328

( 220 ) 2012.07.04.

( 732 ) **Belinskaya Daria Alexandra, Budapest (HU)**

( 740 ) PINTZ ÉS TÁRSAI Szabadalmi, Védjegy és Jogi Iroda Kft., Budapest

( 546 )

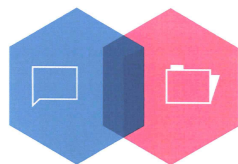

INFORMER

( 511 ) 35 Adatgyűjtés kereskedelmi ügyletekről; gazdasági előrejelzések; kereskedelmi információs ügynökségek; marketing; piaci tanulmányok; piackutatás; segítségnyújtás kereskedelmi vagy iparvállalatok irányításában; segítségnyújtás üzletvezetéshez; statisztikák összeállítása; üzletszervezési és üzletvezetési tanácsadás; szakmai konzultációk üzleti ügyekben; piaci tanulmányok; piacvizsgálat; üzleti marketing szolgáltatások; piacanalízis; kvalitatív és kvantitatív piackutatási szolgáltatások; termékfejlesztéstanácsadás; tanácsadás marketingkonceptiók kidolgozásához; fókuszcsoporthoz; piackutatás; fogyasztói szokások és piaci jellemzők kutatása; tracking vizsgálatok (piackutatás); lojalitáskutatások (piackutatás); célcsoportkutatás (piackutatás); ügyfél-elégedettség kutatások (piackutatás); piaci modellezések és előrejelzések (piacanalízis); piacértékelés, piacszerkezet-kutatás, motivációkutatás; tanácsadás termék- és szolgáltatás marketing tevékenységhez; fogyasztói elégedettség- és lojalitásvizsgálat; az előbbieket mindegyike vásárlói elégedettségre, vásárlói lojalitásra, vásárlói attitűdökre és

hiedelmekre, vevői észlelésekre és szükségletekre vonatkozó piackutatással, kiscsoportokkal való együttműködésre épülő termékfejlesztéssel kapcsolatban.

**( 111 ) 210.796**

( 151 ) 2013.09.17.

( 210 ) M 13 00109

( 220 ) 2013.01.17.

**( 732 ) BUSZESZ Élelmiszeripari Zrt., Budapest (HU)**

( 740 ) dr. Hegyesi Miklós, Hegyesi & Társa Ügyvédi Iroda, Budapest

**( 546 )**



( 511 ) 32 Cola ízű ásványvizek és cola ízű szénsavas vizek, cola ízű szörpök és cola ízű más készítmények italokhoz, cola ízű energitalok, cola ízű üdítőitalok.

**( 111 ) 210.797**

( 151 ) 2013.09.17.

( 210 ) M 12 03804

( 220 ) 2012.10.05.

**( 732 ) HOLLANDIMPEX Kereskedelmi és Szolgáltató Korlátolt Felelősségű Társaság, Budapest (HU)**

( 740 ) dr. Baranyai Zoltán, Baranyai Ügyvédi Iroda, Budapest

**( 546 )** 

( 511 ) 11 Csövek(egészségügyi berendezések részei), egészségügyi készülékek és berendezések, fénycsövek, fénycsövek világításra, lámpaüvegek, lámpák, elektromos, lámpák világításra, LED-diódás világító berendezések, szoláriumberendezések(napágyak), ultrabolyasugárzók, UV-lámpák nem gyógyászati célra, világító berendezések és készülékek.

**( 111 ) 210.798**

( 151 ) 2013.09.17.

( 210 ) M 13 00906

( 220 ) 2013.04.05.

**( 732 ) National Pen Co. LLC (Delaware állam törvényei szerint működő vállalat), California (US)**

( 740 ) dr. Sasvári Gabriella, SBGK Ügyvédi Iroda, Budapest

**( 541 ) Az Ön arculata a mi bizniszünk**

( 511 ) 16 Promóciós termékek, nevezetesen tollak, ceruzák, vonalzó, szövegkiemelők, ceruzahegyezők, tűzőgépek, dossziék, jegyzettömbök, öntapadós jegyzettömbök, cégkártyák, naptárak, előjegyzési naptárak, határidőnaplók, naplók, üdvözlőkártyák.

35 Kiskereskedelmi szolgáltatás katalógusból történő postai megrendelés és online elektronikus megrendelés útján tollak, ceruzák, vonalzó, szövegkiemelők, ceruzahegyezők, tűzőgépek, dossziék, jegyzettömbök, öntapadós jegyzettömbök, cégkártyák, naptárak, előjegyzési naptárak, határidőnaplók, naplók, üdvözlőkártyák, hűtőmágnese, üveg ivóedények, termoszbögrék, sportpalackok, vizes palackok, kerámia ivóedények, hátizsákok, irattárcák, hűtőtáskák, uzsonnatáskák, összehúzható zacskók, vászonzsákok, golf táskák, bevásárlótáskák, bevásárlószatyrok, mappák, fertőtlenítő készítmények, napvédő szerek, kézapoló szerek, kalapok, pólók, kötények, dzsörzék (ruházat), dzsekik, golf/sportingek, pulóverek, gyapjú, golf labdák, golfszerelések, golfkúpok, golf törülközők, belépők, projekt hirdető táblák, számológépek, villámzárok, cipzárzsebek, nyakzsínórok, díjak, nevezetesen medálók, szalagok, és kitzűzők, stresszlabdák, dobókockák, dominójátékok,

kirakós játékok, jojók, mágneses játékok, fejtörőjátékok, labdák, akasztók, karkötők, karabiner iránytűvel, kulcskarikák, szögmérők tekintetében.

**( 111 ) 210.799**

( 151 ) 2013.09.17.

( 210 ) M 13 00709

( 220 ) 2013.03.13.

**( 732 ) Money Moon Tanácsadó és Szolgáltató Kft., Budapest (HU)**

( 740 ) Major Szilvia, Dr. Major Szilvia Ügyvédi Iroda, Budapest

**( 546 )**



( 511 ) 36 Alkuzsi/ügynöki tevékenység; bankügyletek; biztosítási statisztikai szolgáltatások; biztosítási tanácsadás; biztosítási ügynöki tevékenység; biztosítások; életbiztosítás; elszámolóházak; értékbónok kibocsátása; értékek letétbe helyezése; faktorálásiszolgáltatások; finanszírozási szolgáltatások; gondoskodási alap szolgáltatások; információk nyújtása biztosítási ügyekben.

41 Coaching [tréning]; élő előadások bemutatása; eszmecserék, kollokviumok szervezése és lebonyolítása; konferenciák szervezése és lebonyolítása; kongresszusok szervezése és lebonyolítása; könyvkiadás.

42 Információ-technológia [IT] tanácsadó szolgáltatások; számítógép programok adatainak és adatoknak az átalakítása; számítógép programok installációja.

**( 111 ) 210.800**

( 151 ) 2013.09.17.

( 210 ) M 13 00510

( 220 ) 2013.02.26.

**( 732 ) Magyar Posta Zrt., Budapest (HU)**

( 740 ) dr. Hencz János László, Budapest

**( 546 )**



( 511 ) 35 Reklámozás; kereskedelmi ügyletek; kereskedelmi adminisztráció; irodai munkák (az osztály betűrend szerinti jegyzékében szereplő valamennyi szolgáltatás).

38 Távközlés (az osztály betűrend szerinti jegyzékében szereplő valamennyi szolgáltatás).

39 Szállítás; áruk csomagolása és raktározása; utazásszervezés (az osztály betűrend szerinti jegyzékében szereplő valamennyi szolgáltatás).

**( 111 ) 210.801**

( 151 ) 2013.09.17.

( 210 ) M 13 00500

( 220 ) 2013.02.26.

**( 732 ) PRIMERA LUZ Bt., Budapest (HU)**

**( 546 )**



( 511 ) 35 Reklámozás.

**( 111 ) 210.802**



( 151 ) 2013.09.17.

( 210 ) M 13 00116

( 220 ) 2013.01.17.

( 732 ) **Sajósi Tamás, Budapest (HU)**

( 740 ) dr. Baltay Levente, Harsányi és Baltay Ügyvédi Iroda, Gyál

( 546 )

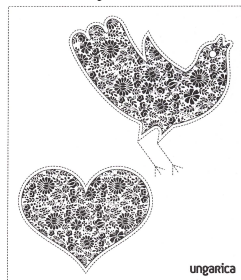

- ( 511 ) 18 Magyarországról származó bőr és bőrutánzatok, ezen anyagokból készült olyan termékek, amelyek nem tartoznak más osztályokba; állatbőrök és irhák; utazótáskák és bőröndök; esernyők és napernyők; sétapálcák; ostorok, hámok, nyerges és lószerszámok (az osztály betűrend szerinti jegyzékében szereplő valamennyi áru).  
 21 Magyarországról származó eszközök, edények és tartályok háztartási és konyhai célokra; fésűk és szivacsok; kefék (az ecsetek kivételével); kefégyártáshoz használt anyagok; takarító eszközök; vasforgács; nyers vagy félig megmunkált üveg (kivéve az építéshez használt üveget); üveg-, porcelán- és fajanszárak, amelyek nem tartoznak más osztályokba (az osztály betűrend szerinti jegyzékében szereplő valamennyi áru).  
 25 Magyarországról származó ruházati cikkek, cipők, kalapárak (az osztály betűrend szerinti jegyzékében szereplő valamennyi áru).

( 111 ) **210.803**

( 151 ) 2013.09.17.

( 210 ) M 13 00114

( 220 ) 2013.01.17.

( 732 ) **Sajósi Tamás, Budapest (HU)**

( 740 ) dr. Baltay Levente, Harsányi és Baltay Ügyvédi Iroda, Gyál

( 546 )

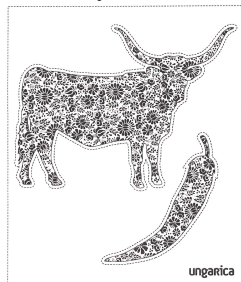

- ( 511 ) 18 Magyarországról származó bőr és bőrutánzatok, ezen anyagokból készült olyan termékek, amelyek nem tartoznak más osztályokba; állatbőrök és irhák; utazótáskák és bőröndök; esernyők és napernyők; sétapálcák; ostorok, hámok, nyerges és lószerszámok (az osztály betűrend szerinti jegyzékében szereplő valamennyi áru).  
 21 Magyarországról származó eszközök, edények és tartályok háztartási és konyhai célokra; fésűk és szivacsok; kefék (az ecsetek kivételével); kefégyártáshoz használt anyagok; takarító eszközök; vasforgács; nyers vagy félig megmunkált üveg (kivéve az építéshez használt üveget); üveg-, porcelán- és fajanszárak, amelyek nem tartoznak más osztályokba (az osztály betűrend szerinti jegyzékében szereplő valamennyi áru).  
 25 Magyarországról származó ruházati cikkek, cipők, kalapárak (az osztály betűrend szerinti jegyzékében szereplő valamennyi áru).

( 111 ) **210.804**

( 151 ) 2013.09.17.

( 210 ) M 13 00111

( 220 ) 2013.01.17.

( 732 ) **PENSIO Minőségi Közétkeztetés Kft., Budapest (HU)**

( 740 ) dr. Vigh Károly, Vigh Ügyvédi Iroda, Budapest

( 546 )



( 511 ) 38 Digitális fájlok továbbítása, elektronikus levelezés, e-mail.

39 Áruk csomagolása; áruszállítás, termékek csomagolása.

43 Vendéglátóipar, önkiszolgáló éttermek, étkezdék.

---

( 111 ) **210.805**

( 151 ) 2013.09.17.

( 210 ) M 13 01296

( 220 ) 2013.05.14.

( 732 ) **EGIS Gyógyszergyár Nyilvánosan Működő Részvénytársaság, Budapest (HU)**

( 541 ) **YREKON**

( 511 ) 5 Humán gyógyszerészeti készítmények.

---

( 111 ) **210.806**

( 151 ) 2013.09.17.

( 210 ) M 13 01293

( 220 ) 2013.05.14.

( 732 ) **EGIS Gyógyszergyár Nyilvánosan Működő Részvénytársaság, Budapest (HU)**

( 541 ) **TREXEGYT**

( 511 ) 5 Humán gyógyszerészeti készítmények.

---

( 111 ) **210.807**

( 151 ) 2013.09.17.

( 210 ) M 13 01292

( 220 ) 2013.05.14.

( 732 ) **EGIS Gyógyszergyár Nyilvánosan Működő Részvénytársaság, Budapest (HU)**

( 541 ) **TRIPRESS**

( 511 ) 5 Humán gyógyszerészeti készítmények.

---

( 111 ) **210.808**

( 151 ) 2013.09.17.

( 210 ) M 13 01291

( 220 ) 2013.05.14.

( 732 ) **EGIS Gyógyszergyár Nyilvánosan Működő Részvénytársaság, Budapest (HU)**

( 541 ) **PEMETRA**

( 511 ) 5 Humán gyógyszerészeti készítmények.

---

( 111 ) **210.809**

( 151 ) 2013.09.17.

( 210 ) M 13 01290

( 220 ) 2013.05.14.

( 732 ) **EGIS Gyógyszergyár Nyilvánosan Működő Részvénytársaság, Budapest (HU)**

( 541 ) **NIGNOR**

---

( 511 ) 5 Humán gyógyszerészeti készítmények.

---

**( 111 ) 210.810**

( 151 ) 2013.09.17.

( 210 ) M 13 01289

( 220 ) 2013.05.14.

**( 732 ) EGIS Gyógyszergyár Nyilvánosan Működő Részvénytársaság, Budapest (HU)**

**( 541 ) ZULOGA**

( 511 ) 5 Humán gyógyszerészeti készítmények.

---

**( 111 ) 210.811**

( 151 ) 2013.09.17.

( 210 ) M 13 01288

( 220 ) 2013.05.14.

**( 732 ) EGIS Gyógyszergyár Nyilvánosan Működő Részvénytársaság, Budapest (HU)**

**( 541 ) JUNASSOR**

( 511 ) 5 Humán gyógyszerészeti készítmények.

---

**( 111 ) 210.812**

( 151 ) 2013.09.17.

( 210 ) M 13 01287

( 220 ) 2013.05.14.

**( 732 ) EGIS Gyógyszergyár Nyilvánosan Működő Részvénytársaság, Budapest (HU)**

**( 541 ) GRANOZA**

( 511 ) 5 Humán gyógyszerészeti készítmények.

---

**( 111 ) 210.813**

( 151 ) 2013.09.17.

( 210 ) M 13 01286

( 220 ) 2013.05.14.

**( 732 ) EGIS Gyógyszergyár Nyilvánosan Működő Részvénytársaság, Budapest (HU)**

**( 541 ) GOLIFY**

( 511 ) 5 Humán gyógyszerészeti készítmények.

---

**( 111 ) 210.814**

( 151 ) 2013.09.17.

( 210 ) M 13 01285

( 220 ) 2013.05.14.

**( 732 ) EGIS Gyógyszergyár Nyilvánosan Működő Részvénytársaság, Budapest (HU)**

**( 541 ) EGITRIO**

( 511 ) 5 Humán gyógyszerészeti készítmények.

---

**( 111 ) 210.815**

( 151 ) 2013.09.17.

( 210 ) M 13 01284

( 220 ) 2013.05.14.

**( 732 ) EGIS Gyógyszergyár Nyilvánosan Működő Részvénytársaság, Budapest (HU)**

**( 541 ) EGIRAN**

( 511 ) 5 Humán gyógyszerészeti készítmények.

---

**( 111 ) 210.816**

( 151 ) 2013.09.17.

( 210 ) M 13 01283

( 220 ) 2013.05.14.

**( 732 ) EGIS Gyógyszergyár Nyilvánosan Működő Részvénytársaság, Budapest (HU)****( 541 ) ANGINEGIS**

( 511 ) 5 Humán gyógyszerészeti készítmények.

**( 111 ) 210.817**

( 151 ) 2013.09.17.

( 210 ) M 13 01282

( 220 ) 2013.05.14.

**( 732 ) EGIS Gyógyszergyár Nyilvánosan Működő Részvénytársaság, Budapest (HU)****( 541 ) ANDAKON**

( 511 ) 5 Humán gyógyszerészeti készítmények.

**( 111 ) 210.818**

( 151 ) 2013.09.17.

( 210 ) M 12 01273

( 220 ) 2012.04.16.

**( 732 ) Belinskaya Daria, Budapest (HU)****( 546 )**

 The logo consists of a dark grey square containing a white circle with a dot inside, followed by the word "informer" in a white, lowercase, sans-serif font.

( 511 ) 35 Adatgyűjtés kereskedelmi ügyletekről; gazdasági előrejelzések; kereskedelmi információs ügynökségek; marketing; piaci tanulmányok; piackutatás; segítségnyújtás kereskedelmi vagy iparvállalatok irányításában; segítségnyújtás üzletvezetéshez; statisztikákösszeállítása; üzletszervezési és üzletvezetési tanácsadás; szakmai konzultációk üzleti ügyekben; piaci tanulmányok; piacvizsgálat; üzleti marketing szolgáltatások; piacanalízis; kvalitatív és kvantitatív piackutatási szolgáltatások; termékfejlesztésitanácsadás; tanácsadás marketingkonceptiók kidolgozásához; fókuszcsoportos piackutatás; fogyasztói szokások és piaci jellemzők kutatása; tracking vizsgálatok (piackutatás); lojalitáskutatások (piackutatás); célcsoportkutatás (piackutatás); ügyfél-elégedettség kutatások (piackutatás); piaci modellezések és előrejelzések (piacanalízis); piacértékelés, piacszerkezet-kutatás, motivációkutatás; tanácsadás termék- és szolgáltatásmarketing tevékenységhez; fogyasztói elégedettség-éslojalításvizsgálat; az előbbieket mindegyike vásárlói elégedettségre, vásárlói lojalításra, vásárlói attitűdökre és hiedelmekre, vevői észlelésekre és szükségletekre vonatkozó piackutatással, kiscsoportokkal való együttműködésre épülő termékfejlesztésselkapcsolatban.

41 Nevelés; szakmai képzés; szórakoztatás; sport- és kulturális tevékenységek (az osztály betűrend szerinti jegyzékében szereplő valamennyi szolgáltatás).

42 Tudományos és műszaki szolgáltatások, valamint az idetartozó tervezői és kutatói tevékenység; ipari elemző és kutató szolgáltatások; számítástechnikai hardver és szoftver tervezés és fejlesztés (az osztály betűrend szerinti jegyzékében szereplő valamennyi szolgáltatás).

45 Jogi szolgáltatások; biztonsági szolgáltatások személyek és vagyontárgyak védelmére; mások által egyéni igényeknek megfelelően nyújtott személyes és társadalmi jellegű szolgáltatások (az osztály betűrend szerinti jegyzékében szereplő valamennyi szolgáltatás).

**( 111 ) 210.819**

( 151 ) 2013.09.18.

( 210 ) M 13 01295

( 220 ) 2013.05.14.

**( 732 ) EGIS Gyógyszergyár Nyilvánosan Működő Részvénytársaság, Budapest (HU)**

**( 541 ) TRIKID**

( 511 ) 5 Humán gyógyszerészeti készítmények, kivéve a vaszkuláris és kardiovaszkuláris betegségek kezelésére szolgáló gyógyszerkészítmények.

---

A rovat 75 darab közlést tartalmaz.

**Védjegyoltalom megszűnése**

---

**Védjegyoltalom megszűnése megújítás nélküli lejárat miatt**

---

**( 111 ) 137.968**

( 210 ) M 93 00432

( 180 ) 2013.01.29.

---

**( 111 ) 138.199**

( 210 ) M 93 00032

( 180 ) 2013.01.06.

---

**( 111 ) 138.215**

( 210 ) M 92 00709

( 180 ) 2012.02.06.

---

**( 111 ) 138.861**

( 210 ) M 93 00034

( 180 ) 2013.01.07.

---

**( 111 ) 139.007**

( 210 ) M 93 00404

( 180 ) 2013.01.29.

---

**( 111 ) 139.155**

( 210 ) M 93 00400

( 180 ) 2013.01.28.

---

**( 111 ) 139.156**

( 210 ) M 93 00412

( 180 ) 2013.01.29.

---

**( 111 ) 139.158**

( 210 ) M 93 00418

( 180 ) 2013.01.29.

---

**( 111 ) 139.187**

( 210 ) M 93 00416

( 180 ) 2013.01.29.

---

**( 111 ) 139.188**

( 210 ) M 93 00401

( 180 ) 2013.01.28.

---

**( 111 ) 139.464**

( 210 ) M 93 00023

( 180 ) 2013.01.06.

---

**( 111 ) 139.744**

( 210 ) M 93 00237

---

( 180 ) 2013.01.21.

---

**( 111 ) 139.824**

( 210 ) M 93 00167

( 180 ) 2013.01.14.

---

**( 111 ) 139.907**

( 210 ) M 93 00016

( 180 ) 2013.01.06.

---

**( 111 ) 140.315**

( 210 ) M 93 00009

( 180 ) 2013.01.05.

---

**( 111 ) 141.226**

( 210 ) M 93 00151

( 180 ) 2013.01.13.

---

**( 111 ) 141.588**

( 210 ) M 93 00081

( 180 ) 2013.01.08.

---

**( 111 ) 176.739**

( 210 ) M 02 05396

( 180 ) 2013.01.15.

---

**( 111 ) 177.321**

( 210 ) M 03 00028

( 180 ) 2013.01.07.

---

**( 111 ) 177.388**

( 210 ) M 03 00157

( 180 ) 2013.01.20.

---

**( 111 ) 177.390**

( 210 ) M 03 00168

( 180 ) 2013.01.20.

---

**( 111 ) 177.391**

( 210 ) M 03 00164

( 180 ) 2013.01.20.

---

**( 111 ) 177.397**

( 210 ) M 03 00169

( 180 ) 2013.01.20.

---

**( 111 ) 177.398**

( 210 ) M 03 00160

( 180 ) 2013.01.20.

---

**( 111 ) 177.761**

---

( 210 ) M 03 00358

( 180 ) 2013.01.31.

---

**( 111 ) 177.930**

( 210 ) M 03 00026

( 180 ) 2013.01.07.

---

**( 111 ) 178.064**

( 210 ) M 03 00348

( 180 ) 2013.01.31.

---

**( 111 ) 178.316**

( 210 ) M 03 00166

( 180 ) 2013.01.20.

---

**( 111 ) 178.318**

( 210 ) M 03 00244

( 180 ) 2013.01.24.

---

**( 111 ) 178.319**

( 210 ) M 03 00247

( 180 ) 2013.01.24.

---

**( 111 ) 178.324**

( 210 ) M 03 00245

( 180 ) 2013.01.24.

---

**( 111 ) 178.330**

( 210 ) M 03 00042

( 180 ) 2013.01.09.

---

**( 111 ) 178.331**

( 210 ) M 03 00045

( 180 ) 2013.01.09.

---

**( 111 ) 178.332**

( 210 ) M 03 00046

( 180 ) 2013.01.09.

---

**( 111 ) 178.333**

( 210 ) M 03 00050

( 180 ) 2013.01.09.

---

**( 111 ) 178.348**

( 210 ) M 03 00102

( 180 ) 2013.01.15.

---

**( 111 ) 178.349**

( 210 ) M 03 00112

( 180 ) 2013.01.15.

---



**( 111 ) 178.353**

( 210 ) M 03 00117

( 180 ) 2013.01.15.

---

**( 111 ) 178.354**

( 210 ) M 03 00323

( 180 ) 2013.01.29.

---

**( 111 ) 178.356**

( 210 ) M 03 00118

( 180 ) 2013.01.15.

---

**( 111 ) 178.358**

( 210 ) M 03 00126

( 180 ) 2013.01.15.

---

**( 111 ) 178.413**

( 210 ) M 03 00192

( 180 ) 2013.01.22.

---

**( 111 ) 178.414**

( 210 ) M 03 00200

( 180 ) 2013.01.22.

---

**( 111 ) 178.429**

( 210 ) M 03 00204

( 180 ) 2013.01.22.

---

**( 111 ) 178.490**

( 210 ) M 02 05285

( 180 ) 2013.01.16.

---

**( 111 ) 178.491**

( 210 ) M 02 05286

( 180 ) 2013.01.16.

---

**( 111 ) 178.572**

( 210 ) M 03 00099

( 180 ) 2013.01.15.

---

**( 111 ) 178.573**

( 210 ) M 03 00100

( 180 ) 2013.01.15.

---

**( 111 ) 178.580**

( 210 ) M 03 00121

( 180 ) 2013.01.15.

---

**( 111 ) 178.594**

( 210 ) M 03 00156

( 180 ) 2013.01.20.

---

**( 111 ) 178.641**

( 210 ) M 03 00206

( 180 ) 2013.01.22.

---

**( 111 ) 178.642**

( 210 ) M 03 00213

( 180 ) 2013.01.22.

---

**( 111 ) 178.737**

( 210 ) M 03 00279

( 180 ) 2013.01.27.

---

**( 111 ) 178.756**

( 210 ) M 03 00353

( 180 ) 2013.01.31.

---

**( 111 ) 178.769**

( 210 ) M 03 00053

( 180 ) 2013.01.10.

---

**( 111 ) 178.771**

( 210 ) M 03 00243

( 180 ) 2013.01.24.

---

**( 111 ) 178.835**

( 210 ) M 03 00291

( 180 ) 2013.01.28.

---

**( 111 ) 178.836**

( 210 ) M 03 00292

( 180 ) 2013.01.28.

---

**( 111 ) 178.837**

( 210 ) M 03 00293

( 180 ) 2013.01.28.

---

**( 111 ) 178.838**

( 210 ) M 03 00295

( 180 ) 2013.01.28.

---

**( 111 ) 178.844**

( 210 ) M 03 00034

( 180 ) 2013.01.08.

---

**( 111 ) 178.847**

( 210 ) M 03 00237

( 180 ) 2013.01.23.

---

**( 111 ) 178.849**

( 210 ) M 03 00294

---

( 180 ) 2013.01.28.

---

**( 111 ) 178.850**

( 210 ) M 03 00298

( 180 ) 2013.01.28.

---

**( 111 ) 178.906**

( 210 ) M 03 00032

( 180 ) 2013.01.08.

---

**( 111 ) 178.907**

( 210 ) M 03 00037

( 180 ) 2013.01.08.

---

**( 111 ) 178.908**

( 210 ) M 03 00223

( 180 ) 2013.01.23.

---

**( 111 ) 178.916**

( 210 ) M 03 00128

( 180 ) 2013.01.15.

---

**( 111 ) 178.918**

( 210 ) M 03 00129

( 180 ) 2013.01.15.

---

**( 111 ) 178.929**

( 210 ) M 03 00113

( 180 ) 2013.01.15.

---

**( 111 ) 178.935**

( 210 ) M 03 00116

( 180 ) 2013.01.15.

---

**( 111 ) 178.943**

( 210 ) M 03 00321

( 180 ) 2013.01.29.

---

**( 111 ) 178.945**

( 210 ) M 03 00111

( 180 ) 2013.01.15.

---

**( 111 ) 178.948**

( 210 ) M 03 00324

( 180 ) 2013.01.29.

---

**( 111 ) 178.975**

( 210 ) M 03 00193

( 180 ) 2013.01.22.

---

**( 111 ) 178.980**

---

( 210 ) M 03 00207

( 180 ) 2013.01.22.

---

**( 111 ) 178.984**

( 210 ) M 03 00214

( 180 ) 2013.01.22.

---

**( 111 ) 178.996**

( 210 ) M 03 00027

( 180 ) 2013.01.07.

---

**( 111 ) 179.035**

( 210 ) M 03 00031

( 180 ) 2013.01.08.

---

**( 111 ) 179.156**

( 210 ) M 03 00184

( 180 ) 2013.01.21.

---

**( 111 ) 179.157**

( 210 ) M 03 00152

( 180 ) 2013.01.17.

---

**( 111 ) 179.160**

( 210 ) M 03 00150

( 180 ) 2013.01.17.

---

**( 111 ) 179.163**

( 210 ) M 03 00189

( 180 ) 2013.01.21.

---

**( 111 ) 179.164**

( 210 ) M 03 00186

( 180 ) 2013.01.21.

---

**( 111 ) 179.165**

( 210 ) M 03 00190

( 180 ) 2013.01.21.

---

**( 111 ) 179.166**

( 210 ) M 03 00305

( 180 ) 2013.01.28.

---

**( 111 ) 179.168**

( 210 ) M 03 00151

( 180 ) 2013.01.17.

---

**( 111 ) 179.171**

( 210 ) M 03 00301

( 180 ) 2013.01.28.

---

**( 111 ) 179.253**

( 210 ) M 03 00259

( 180 ) 2013.01.27.

---

**( 111 ) 179.254**

( 210 ) M 03 00063

( 180 ) 2013.01.13.

---

**( 111 ) 179.258**

( 210 ) M 03 00066

( 180 ) 2013.01.13.

---

**( 111 ) 179.311**

( 210 ) M 03 00133

( 180 ) 2013.01.16.

---

**( 111 ) 179.357**

( 210 ) M 03 00265

( 180 ) 2013.01.27.

---

**( 111 ) 179.360**

( 210 ) M 03 00076

( 180 ) 2013.01.13.

---

**( 111 ) 179.361**

( 210 ) M 03 00258

( 180 ) 2013.01.27.

---

**( 111 ) 179.362**

( 210 ) M 03 00270

( 180 ) 2013.01.27.

---

**( 111 ) 179.363**

( 210 ) M 03 00271

( 180 ) 2013.01.27.

---

**( 111 ) 179.366**

( 210 ) M 03 00262

( 180 ) 2013.01.27.

---

**( 111 ) 179.367**

( 210 ) M 03 00280

( 180 ) 2013.01.27.

---

**( 111 ) 179.369**

( 210 ) M 03 00260

( 180 ) 2013.01.27.

---

**( 111 ) 179.374**

( 210 ) M 03 00272

( 180 ) 2013.01.27.

---

**( 111 ) 179.395**

( 210 ) M 03 00097

( 180 ) 2013.01.14.

---

**( 111 ) 179.396**

( 210 ) M 03 00092

( 180 ) 2013.01.14.

---

**( 111 ) 179.412**

( 210 ) M 03 00227

( 180 ) 2013.01.23.

---

A rovat 104 darab közlést tartalmaz.

---

### **Védjegyoltalom megszűnése lemondás miatt**

---

**( 111 ) 197.502**

( 732 ) Köröstej Tejfeldolgozó és Kereskedelmi Kft., Köröstetétlen (HU)

( 740 ) dr. Kiss Gábor ügyvéd, Dr. Kiss Gábor ügyvédi Iroda, Budapest

---

A rovat 1 darab közlést tartalmaz.

**Védjegyoltalom részleges megszűnése**

---

**Védjegyoltalom megszűnése lemondás miatt**

---

( 111 ) 181.952

( 732 ) TEVA Magyarország Gyógyszerforgalmazó Zártkörűen Működő Részvénytársaság, Gödöllő (HU)

( 740 ) Somfai és Társai Iparjogi Kft., Budapest

---

A rovat 1 darab közlést tartalmaz.

---

**Védjegyoltalom megújítása**

---

**( 111 ) 115.674**

( 732 ) Sony Music Entertainment (Delaware állam törvényei szerint működő vállalat), New York, New York (US)

---

**( 111 ) 116.415**

( 732 ) Diamond Innovations, Inc. (Delaware állam törvényei szerint működő vállalat), Worthington, Ohio (US)

---

**( 111 ) 116.617**

( 732 ) Maytag Properties, LLC (Michigan állam törvényei szerint működő társaság), Michigan (US)

---

**( 111 ) 124.079**

( 732 ) The Absolut Company Aktiebolag, Stockholm (SE)

---

**( 111 ) 124.092**

( 732 ) FMC Corporation (Delaware állam törvényei szerint működő vállalat), Philadelphia, Pennsylvania (US)

---

**( 111 ) 124.156**

( 732 ) Tamasu Butterfly Europa GmbH., Moers (DE)

---

**( 111 ) 124.174**

( 732 ) Zebra Co. Ltd., Shinjuku-ku, Tokyo (JP)

---

**( 111 ) 124.257**

( 732 ) The Procter & Gamble Company, Cincinnati, Ohio (US)

---

**( 111 ) 137.001**

( 732 ) Montei Consulting Inc., Tortola (VG)

---

**( 111 ) 137.894**

( 732 ) Turtle Wax., Inc., Willowbrook, Illinois (US)

---

**( 111 ) 137.895**

( 732 ) Turtle Wax., Inc., Willowbrook, Illinois (US)

---

**( 111 ) 137.896**

( 732 ) Turtle Wax., Inc., Willowbrook, Illinois (US)

---

**( 111 ) 138.809**

( 732 ) Kansai Plascon Proprietary Limited, Paulshof, Gauteng (ZA)

---

**( 111 ) 138.938**

( 732 ) Turtle Wax., Inc., Willowbrook, Illinois (US)

---

**( 111 ) 139.964**

( 732 ) NOVOZYMES A/S, BAGSVAERD (DK)

---

**( 111 ) 140.517**

( 732 ) Alattyáni Attila, Gyöngyöstarján (HU)

---

**( 111 ) 140.632**

---



---

( 732 ) Ardath Tobacco Company Limited, London (GB)

---

( 111 ) **140.634**

( 732 ) Ardath Tobacco Company Limited, London (GB)

---

( 111 ) **140.638**

( 732 ) Zippo Manufacturing Company, Bradford, Pennsylvania (US)

---

( 111 ) **140.640**

( 732 ) Zippo Manufacturing Company, Bradford, Pennsylvania (US)

---

( 111 ) **141.051**

( 732 ) THE COCA-COLA COMPANY (Delaware állam törvényei szerint működő vállalat), Atlanta, Georgia (US)

---

( 111 ) **141.116**

( 732 ) MTT Magyar Telefonkönyvkiadó Kft., Budaörs (HU)

---

( 111 ) **141.323**

( 732 ) Zoetis P LLC, New Jersey (US)

---

( 111 ) **141.392**

( 732 ) Gemstar Development Corporation (Kalifornia állam törvényei szerint működő cég), Santa Clara, CA 95050 (US)

---

( 111 ) **141.561**

( 732 ) MARY KAY INC., Dallas, Texas (US)

---

( 111 ) **141.617**

( 732 ) MARY KAY INC., Dallas, Texas (US)

---

( 111 ) **141.694**

( 732 ) Credin A/S, Juelsminde (DK)

---

( 111 ) **141.758**

( 732 ) Procter & Gamble International Operations S.A., Petit-Lancy 1, Geneva (CH)

---

( 111 ) **143.840**

( 732 ) MARY KAY INC., Dallas, Texas (US)

---

( 111 ) **179.453**

( 732 ) Fejérváry Géza, Budapest (HU)

---

( 111 ) **179.717**

( 732 ) KVÍZ-96 Nyomdaipari és Kereskedelmi Kft., Felsőtárkány (HU)

---

( 111 ) **179.759**

( 732 ) Halasi Borászati Kft., Kiskunhalas (HU)

---

( 111 ) **180.171**

( 732 ) Warner Bros. Entertainment Inc., Burbank, California (US)

---

( 111 ) **180.216**

---

---

( 732 ) MTM-SBS Zrt., Budapest (HU)

---

**( 111 ) 180.227**

( 732 ) Chanellock, Inc. (Delaware államban bejegyzett cég), Wilmington, Delaware (US)

---

**( 111 ) 180.471**

( 732 ) WPP PROPERTIES, New York, (US)

---

**( 111 ) 180.904**

( 732 ) Exxon Mobil Corporation (New Jersey államban bejegyzett cég), Irving, Texas (US)

---

**( 111 ) 181.090**

( 732 ) Toray Kabushiki Kaisha (Toray Industries, Inc.), Tokyo (JP)

---

**( 111 ) 181.222**

( 732 ) 77 Elektronika Kft., Budapest (HU)

---

**( 111 ) 181.225**

( 732 ) 77 Elektronika Kft., Budapest (HU)

---

**( 111 ) 181.227**

( 732 ) 77 Elektronika Kft., Budapest (HU)

---

**( 111 ) 181.232**

( 732 ) Guccio Gucci S.p.A., Firenze, Olaszország (IT)

---

**( 111 ) 181.249**

( 732 ) Warner Bros. Entertainment Inc., Burbank, California (US)

---

**( 111 ) 181.250**

( 732 ) Warner Bros. Entertainment Inc., Burbank, California (US)

---

**( 111 ) 181.346**

( 732 ) Kabushiki Kaisha Ralliart, Tokyo (JP)

---

**( 111 ) 181.587**

( 732 ) HERBÁRIA Gyógynövényfeldolgozó és Kereskedelmi Zrt., Budapest (HU)

---

**( 111 ) 181.864**

( 732 ) 77 Elektronika Kft., Budapest (HU)

---

**( 111 ) 181.934**

( 732 ) VITAPRESS Gyümölcsléelőállító és Élelmiszerkereskedelmi Kft., Dunaharaszti (HU)

---

**( 111 ) 181.935**

( 732 ) Colgate-Palmolive Company (Delaware államban bejegyzett cég), New York, New York (US)

---

**( 111 ) 182.701**

( 732 ) ASTRID T.M., a.s., Prága (CZ)

---

**( 111 ) 182.749**

( 732 ) ConvaTec Inc., Skillman, New Jersey (US)

---

**( 111 ) 183.018**

( 732 ) VITAPRESS Gyümölcsléelőállító és Élelmiszerkereskedelmi Kft., Dunaharaszti (HU)

---

**( 111 ) 183.097**

( 732 ) ConvaTec Inc., Skillman, New Jersey (US)

---

**( 111 ) 209.501**

( 732 ) Certmedica International GmbH, Aschaffenburg (DE)

---

A rovat 54 darab közlést tartalmaz.

**Vegyes védjegyközlmények - Lajstromozott védjegyeket érintő közlemények**

---

**Jogutódlás**

---

**( 111 ) 124.212**

( 732 ) WAGNER-PHARMA Kft., Parádsasvár (HU)

---

**( 111 ) 125.150**

( 732 ) WAGNER-PHARMA Kft., Parádsasvár (HU)

---

**( 111 ) 126.990**

( 732 ) Bayer Intellectual Property GmbH, Monheim (DE)

---

**( 111 ) 129.060**

( 732 ) United Airlines, Inc., Chicago (US)

---

**( 111 ) 129.061**

( 732 ) United Airlines, Inc., Chicago (US)

---

**( 111 ) 129.062**

( 732 ) United Airlines, Inc., Chicago (US)

---

**( 111 ) 129.063**

( 732 ) United Airlines, Inc., Chicago (US)

---

**( 111 ) 141.653**

( 732 ) Mondelez Canada Inc., Mississauga, ON (CA)

---

**( 111 ) 141.691**

( 732 ) Mondelez Canada Inc., Mississauga, ON (CA)

---

**( 111 ) 150.803**

( 732 ) Bayer Intellectual Property GmbH, Monheim (DE)

---

**( 111 ) 151.931**

( 732 ) Philip Morris Global Brands Inc., Richmond, Virginia (US)

---

**( 111 ) 154.288**

( 732 ) Bayer Intellectual Property GmbH, Monheim (DE)

---

**( 111 ) 172.110**

( 732 ) DIEGO Kereskedelmi és Szolgáltató Kft., Budapest (HU)

---

**( 111 ) 179.424**

( 732 ) Nyúl Tamás András, Soltvadkert (HU)

---

**( 111 ) 182.308**

( 732 ) ADESIV s.r.l., Bassano del Grappa (VI) (IT)

---

**( 111 ) 182.530**

( 732 ) CASTRUM Idegenforgalmi Kft., Keszthely (HU)

---

**( 111 ) 187.020**

( 732 ) Bayer Intellectual Property GmbH, Monheim (DE)

---

**( 111 ) 189.572**

( 732 ) Bodnár Éva, Budapest (HU)

---

**( 111 ) 192.214**

( 732 ) Martos Péter, Budapest (HU)

---

**( 111 ) 192.231**

( 732 ) Martos Péter, Budapest (HU)

---

**( 111 ) 192.232**

( 732 ) Martos Péter, Budapest (HU)

---

**( 111 ) 192.443**

( 732 ) BASACOLORS Kft., Budapest (HU)

---

**( 111 ) 194.217**

( 732 ) Bodnár Éva, Budapest (HU)

---

**( 111 ) 195.574**

( 732 ) MW Hungary 2009 Kft., Budapest (HU)

---

**( 111 ) 196.036**

( 732 ) Közép Európai Média és Kiadó Zrt., Budapest (HU)

---

**( 111 ) 197.225**

( 732 ) Adaptech Mobil Kft., Budapest (HU)

---

**( 111 ) 197.728**

( 732 ) Comerciante De Vinos Kft., Budapest (HU)

---

**( 111 ) 198.488**

( 732 ) BALLOON WORLD HUNGARY Kft., Budapest (HU)

---

**( 111 ) 200.116**

( 732 ) Barabás Miklós 1/3, Budapest (HU)

Kanász Péter 1/3, Budapest (HU)

Szabó János 1/3, Budapest (HU)

---

**( 111 ) 201.647**

( 732 ) Magrikné Horváth Krisztina, Budapest (HU)

---

**( 111 ) 203.849**

( 732 ) Diners Club International Ltd., Riverwoods, Illinois (US)

---

**( 111 ) 204.560**

( 732 ) Holcim (Slovensko) a. s., Rohozník (SK)

---

**( 111 ) 204.714**

---

( 732 ) Nyúl Tamás András, Soltvadkert (HU)

---

**( 111 ) 204.715**

( 732 ) Nyúl Tamás András, Soltvadkert (HU)

---

**( 111 ) 204.716**

( 732 ) Nyúl Tamás András, Soltvadkert (HU)

---

**( 111 ) 204.720**

( 732 ) ITAL-TÁR Kereskedelmi Kft., Budapest (HU)

---

**( 111 ) 204.867**

( 732 ) Bethlen Gábor Alapkezelő Zrt., Budapest (HU)

---

**( 111 ) 205.141**

( 732 ) SUPER 4 Kft., Budapest (HU)

---

**( 111 ) 205.209**

( 732 ) Nyúl Tamás András, Soltvadkert (HU)

---

**( 111 ) 205.210**

( 732 ) Nyúl Tamás András, Soltvadkert (HU)

---

**( 111 ) 207.869**

( 732 ) Lakner Ildikó, Budapest (HU)

---

A rovat 41 darab közlést tartalmaz.

---

### Képviseleti megbízás

---

**( 111 ) 116.415**

( 732 ) Diamond Innovations, Inc. (Delaware állam törvényei szerint működő vállalat), Worthington, Ohio (US)

( 740 ) DANUBIA Szabadalmi és Jogi Iroda Kft., Budapest

---

**( 111 ) 137.894**

( 732 ) Turtle Wax., Inc., Willowbrook, Illinois (US)

( 740 ) Kajtár Takács Hegymegi-Barakonyi Baker & McKenzie Ügyvédi Iroda, Budapest

---

**( 111 ) 137.895**

( 732 ) Turtle Wax., Inc., Willowbrook, Illinois (US)

( 740 ) Kajtár Takács Hegymegi-Barakonyi Baker & McKenzie Ügyvédi Iroda, Budapest

---

**( 111 ) 137.896**

( 732 ) Turtle Wax., Inc., Willowbrook, Illinois (US)

( 740 ) Kajtár Takács Hegymegi-Barakonyi Baker & McKenzie Ügyvédi Iroda, Budapest

---

**( 111 ) 138.938**

( 732 ) Turtle Wax., Inc., Willowbrook, Illinois (US)

( 740 ) Kajtár Takács Hegymegi-Barakonyi Baker & McKenzie Ügyvédi Iroda, Budapest

---

**( 111 ) 139.964**

( 732 ) NOVOZYMES A/S, BAGSVAERD (DK)  
( 740 ) DANUBIA Szabadalmi és Jogi Iroda Kft., Budapest

---

**( 111 ) 179.453**

( 732 ) Fejérváry Géza, Budapest (HU)  
( 740 ) SBGK Ügyvédi Iroda, Budapest

---

**( 111 ) 181.090**

( 732 ) Toray Kabushiki Kaisha (Toray Industries, Inc.), Tokyo (JP)  
( 740 ) PINTZ ÉS TÁRSAI Szabadalmi, Védjegy és Jogi Iroda Kft., Budapest

---

**( 111 ) 187.170**

( 732 ) ÜTT Ürömi Tojásfeldolgozó Kft., Üröm (HU)  
( 740 ) Dr. Árva Katalin ügyvéd, ÁRVA Ügyvédi Iroda, Budapest

---

**( 111 ) 196.181**

( 732 ) ÜTT Ürömi Tojásfeldolgozó Kft., Üröm (HU)  
( 740 ) Dr. Árva Katalin ügyvéd, ÁRVA Ügyvédi Iroda, Budapest

---

**( 111 ) 199.571**

( 732 ) ÜTT Ürömi Tojásfeldolgozó Kft., Üröm (HU)  
( 740 ) Dr. Árva Katalin ügyvéd, ÁRVA Ügyvédi Iroda, Budapest

---

A rovat 11 darab közlést tartalmaz.

---

### **Képviselő megszűnése**

---

**( 111 ) 116.415**

( 732 ) Diamond Innovations, Inc. (Delaware állam törvényei szerint működő vállalat), Worthington, Ohio (US)

---

**( 111 ) 137.894**

( 732 ) Turtle Wax., Inc., Willowbrook, Illinois (US)

---

**( 111 ) 137.895**

( 732 ) Turtle Wax., Inc., Willowbrook, Illinois (US)

---

**( 111 ) 137.896**

( 732 ) Turtle Wax., Inc., Willowbrook, Illinois (US)

---

**( 111 ) 138.938**

( 732 ) Turtle Wax., Inc., Willowbrook, Illinois (US)

---

**( 111 ) 139.964**

( 732 ) NOVOZYMES A/S, BAGSVAERD (DK)

---

**( 111 ) 181.090**

( 732 ) Toray Kabushiki Kaisha (Toray Industries, Inc.), Tokyo (JP)

---

**( 111 ) 187.170**

---

( 732 ) ÜTT Ürömi Tojásfeldolgozó Kft., Üröm (HU)

---

**( 111 ) 196.181**

( 732 ) ÜTT Ürömi Tojásfeldolgozó Kft., Üröm (HU)

---

**( 111 ) 199.571**

( 732 ) ÜTT Ürömi Tojásfeldolgozó Kft., Üröm (HU)

---

A rovat 10 darab közlést tartalmaz.

---

### Név-, illetve címváltozás

---

**( 111 ) 113.275**

( 732 ) Kaneka Corporation, Osaka (JP)

---

**( 111 ) 115.214**

( 732 ) PANNONPHARMA Gyógyszergyártó Kft., Pécsvárad (HU)

---

**( 111 ) 116.128**

( 732 ) Pannonpharma Gyógyszergyártó Kft., Pécsvárad (HU)

---

**( 111 ) 117.348**

( 732 ) PANNONPHARMA Gyógyszergyártó Kft., Pécsvárad (HU)

---

**( 111 ) 120.036**

( 732 ) Pannonpharma Gyógyszergyártó Kft., Pécsvárad (HU)

---

**( 111 ) 120.537**

( 732 ) PANNONPHARMA Gyógyszergyártó Kft., Pécsvárad (HU)

---

**( 111 ) 137.894**

( 732 ) Turtle Wax., Inc., Willowbrook, Illinois (US)

---

**( 111 ) 137.895**

( 732 ) Turtle Wax., Inc., Willowbrook, Illinois (US)

---

**( 111 ) 137.896**

( 732 ) Turtle Wax., Inc., Willowbrook, Illinois (US)

---

**( 111 ) 138.938**

( 732 ) Turtle Wax., Inc., Willowbrook, Illinois (US)

---

**( 111 ) 139.056**

( 732 ) PANNONPHARMA Gyógyszergyártó Kft., Pécsvárad (HU)

---

**( 111 ) 139.678**

( 732 ) PANNONPHARMA Gyógyszergyártó Kft., Pécsvárad (HU)

---

**( 111 ) 141.392**

( 732 ) Gemstar Development Corporation (Kalifornia állam törvényei szerint működő cég), Santa Clara, CA 95050 (US)

---



**( 111 ) 142.039**

( 732 ) Pannonpharma Gyógyszergyártó Kft., Pécsvárad (HU)

---

**( 111 ) 142.505**

( 732 ) Mondelez Europe GmbH, 8152 Glattpark (CH)

---

**( 111 ) 148.883**

( 732 ) Pannonpharma Gyógyszergyártó Kft., Pécsvárad (HU)

---

**( 111 ) 151.158**

( 732 ) Janssen Biotech, Inc., Horsham, Pennsylvania (US)

---

**( 111 ) 151.931**

( 732 ) Philip Morris Global Brands Inc., Richmond, Virginia (US)

---

**( 111 ) 155.202**

( 732 ) PANNONPHARMA Gyógyszergyártó Kft., Pécsvárad (HU)

---

**( 111 ) 157.197**

( 732 ) Constellation Brands U.S. Operations, Inc., Canandaigua, New York (US)

---

**( 111 ) 157.199**

( 732 ) Constellation Brands U.S. Operations, Inc., Canandaigua, New York (US)

---

**( 111 ) 157.499**

( 732 ) PANNONPHARMA Gyógyszergyártó Kft., Pécsvárad (HU)

---

**( 111 ) 157.552**

( 732 ) PANNONPHARMA Gyógyszergyártó Kft., Pécsvárad (HU)

---

**( 111 ) 157.983**

( 732 ) PANNONPHARMA Gyógyszergyártó Kft., Pécsvárad (HU)

---

**( 111 ) 180.216**

( 732 ) MTM-SBS Zrt., Budapest (HU)

---

**( 111 ) 180.471**

( 732 ) WPP PROPERTIES, New York, (US)

---

**( 111 ) 181.346**

( 732 ) Kabushiki Kaisha Ralliart, Tokyo (JP)

---

**( 111 ) 182.140**

( 732 ) Guangzhou Light Holdings Limited, THE BUND GUANGZHOU (CN)

---

**( 111 ) 183.321**

( 732 ) PannonPharma Gyógyszergyártó Kft., Pécsvárad (HU)

---

**( 111 ) 183.322**

( 732 ) PannonPharma Gyógyszergyártó Kft., Pécsvárad (HU)

---

**( 111 ) 183.323**

( 732 ) PannonPharma Gyógyszergyártó Kft., Pécsvárad (HU)

---

**( 111 ) 187.270**

( 732 ) Pannonpharma Gyógyszergyártó Kft., Pécsvárad (HU)

---

**( 111 ) 187.454**

( 732 ) Douwe Egberts Hungary Zrt., Budapest (HU)

---

**( 111 ) 190.441**

( 732 ) Mondelez Europe GmbH, Glattpark (CH)

---

**( 111 ) 190.571**

( 732 ) Kálmánczhey Kornél, Üröm (HU)

---

**( 111 ) 196.680**

( 732 ) Tarsago Magyarország Korlátolt Felelősségű Társasá, Budapest (HU)

---

**( 111 ) 202.656**

( 732 ) Tarsago Magyarország Korlátolt Felelősségű Társasá, Budapest (HU)

---

**( 111 ) 206.684**

( 732 ) AXEL Professional Softwares Kft., Kecskemét (HU)

---

**( 111 ) 208.159**

( 732 ) ManOpen Irodatechnikai Kft., Gödöllő (HU)

---

**( 111 ) 208.438**

( 732 ) AXEL Professional Softwares Kft., Kecskemét (HU)

---

**( 111 ) 208.917**

( 732 ) AXEL Professional Softwares Kft., Kecskemét (HU)

---

**( 111 ) 210.286**

( 732 ) Tarsago Magyarország Korlátolt Felelősségű Társasá, Budapest (HU)

---

A rovat 42 darab közlést tartalmaz.

---

### **Használati szerződés**

---

**( 111 ) 201.647**

( 732 ) Magrikné Horváth Krisztina, Budapest (HU)

( 740 ) Dr. Rezes Gábor Ügyvédi Iroda, Budapest

---

A rovat 1 darab közlést tartalmaz.

---

## Vegyes védjegyközlemények - Védjegybejelentéseket érintő közlemények

---

### Képviselő megszűnése

---

**( 210 ) M 12 00612**

( 731 ) MTT Magyar Telefonkönyvkiadó Kft., Budaörs (HU)

---

**( 210 ) M 12 00613**

( 731 ) MTT Magyar Telefonkönyvkiadó Kft., Budaörs (HU)

---

A rovat 2 darab közlést tartalmaz.

---

### Név-, illetve címváltozás

---

**( 210 ) M 12 03128**

( 731 ) Mojito Lemon Kft., Budapest (HU)

---

**( 210 ) M 13 00109**

( 731 ) BUSZESZ Élelmiszeripari Zrt., Budapest (HU)

---

A rovat 2 darab közlést tartalmaz.

---

### Jelzálogjog alapítás/megszűnés

---

**( 210 ) M 98 04891**

( 731 ) Arysta LifeScience Magyarország Kft., Budapest (HU)

---

**( 210 ) M 98 04894**

( 731 ) Arysta LifeScience Magyarország Kft., Budapest (HU)

---

**( 210 ) M 98 04892**

( 731 ) Arysta LifeScience Magyarország Kft., Budapest (HU)

---

**( 210 ) M 98 04890**

( 731 ) Arysta LifeScience Magyarország Kft., Budapest (HU)

---

**( 210 ) M 98 04893**

( 731 ) Arysta LifeScience Magyarország Kft., Budapest (HU)

---

**( 210 ) M 01 00772**

( 731 ) Arysta LifeScience Magyarország Kft., Budapest (HU)

---

**( 210 ) M 01 00771**

( 731 ) Arysta LifeScience Magyarország Kft., Budapest (HU)

---

**( 210 ) M 02 01396**

( 731 ) Arysta LifeScience Magyarország Kft., Budapest (HU)

( 740 ) dr. Illés György ügyvéd, Budapest

---

**( 210 ) M 02 03189**

( 731 ) Arysta LifeScience Magyarország Kft., Budapest (HU)

( 740 ) dr. Illés György ügyvéd, Budapest

---

**( 210 ) M 03 02511**

( 731 ) Arysta LifeScience Magyarország Kft., Budapest (HU)

( 740 ) dr. Illés György ügyvéd, Budapest

---

**( 210 ) M 04 02953**

( 731 ) Arysta LifeScience Magyarország Kft., Budapest (HU)

( 740 ) dr. Illés György ügyvéd, Budapest

---

**( 210 ) M 05 00904**

( 731 ) Arysta LifeScience Magyarország Kft., Budapest (HU)

( 740 ) dr. Illés György ügyvéd, Budapest

---

**( 210 ) M 06 00335**

( 731 ) Arysta LifeScience Magyarország Kereskedelmi és Szolgáltató Kft., Budapest (HU)

( 740 ) dr. Illés György ügyvéd, Budapest

---

**( 210 ) M 06 03917**

( 731 ) Arysta LifeScience Magyarország Kereskedelmi és Szolgáltató Kft., Budapest (HU)

( 740 ) dr. Illés György ügyvéd, Budapest

---

**( 210 ) M 06 03916**

( 731 ) Arysta LifeScience Magyarország Kereskedelmi és Szolgáltató Kft., Budapest (HU)

( 740 ) dr. Illés György ügyvéd, Budapest

---

**( 210 ) M 07 01844**

( 731 ) A.R.M. Alba Regia Mercator Korlátolt Felelősségű Társaság, Budapest (HU)

---

**( 210 ) M 06 03914**

( 731 ) Arysta LifeScience Magyarország Kereskedelmi és Szolgáltató Kft., Budapest (HU)

( 740 ) dr. Illés György ügyvéd, Budapest

---

**( 210 ) M 08 01842**

( 731 ) Arysta LifeScience Magyarország Kereskedelmi és Szolgáltató Kft., Budapest (HU)

( 740 ) dr. Illés György ügyvéd, Budapest

---

**( 210 ) M 10 03150**

( 731 ) Arysta LifeScience Magyarország Kereskedelmi és Szolgáltató Kft., Budapest (HU)

( 740 ) dr. Illés György, Budapest

---

**( 210 ) M 10 02904**

( 731 ) Bonbonetti Choco Édesipari Kft., Budapest (HU)

( 740 ) Csabai, Lindner és Varga Ügyvédi Iroda, Budapest

---

**( 210 ) M 11 01758**

( 731 ) Bonbonetti Choco Édesipari Kft., Budapest (HU)

( 740 ) dr. Csabai Marianna, Csabai, Lindner és Varga Ügyvédi Iroda, Budapest

---

**( 210 ) M 11 01760**

( 731 ) Bonbonetti Choco Édesipari Kft., Budapest (HU)

( 740 ) dr. Csabai Marianna, Csabai, Lindner és Varga Ügyvédi Iroda, Budapest

---

**( 210 ) M 11 01759**

( 731 ) Bonbonetti Choco Édesipari Kft., Budapest (HU)

( 740 ) dr. Csabai Marianna, Csabai, Lindner és Varga Ügyvédi Iroda, Budapest

---

**( 210 ) M 11 02798**

( 731 ) Bonbonetti Choco Édesipari Kft., Budapest (HU)

( 740 ) dr. Csabai Marianna, Csabai, Lindner és Varga Ügyvédi Iroda, Budapest

---

**( 210 ) M 11 03346**

( 731 ) Bonbonetti Choco Édesipari Kft., Budapest (HU)

( 740 ) dr. Csabai Marianna, Csabai, Lindner és Varga Ügyvédi Iroda, Budapest

---

**( 210 ) M 11 03347**

( 731 ) Bonbonetti Choco Édesipari Kft., Budapest (HU)

( 740 ) dr. Csabai Marianna, Csabai, Lindner és Varga Ügyvédi Iroda, Budapest

---

**( 210 ) M 11 03475**

( 731 ) Arysta LifeScience Magyarország Kereskedelmi és Szolgáltató Kft., Budapest (HU)

( 740 ) dr. Illés György, Budapest

---

**( 210 ) M 11 03476**

( 731 ) Arysta LifeScience Magyarország Kereskedelmi és Szolgáltató Kft., Budapest (HU)

( 740 ) dr. Illés György, Budapest

---

**( 210 ) M 11 03474**

( 731 ) Arysta LifeScience Magyarország Kereskedelmi és Szolgáltató Kft., Budapest (HU)

( 740 ) dr. Illés György, Budapest

---

A rovat 29 darab közlést tartalmaz.

## NEMZETKÖZI VÉDJEGYKÖZLEMÉNYEK

### Védjegybejelentések meghirdetése

---

( 111 ) 936.559

( 541 ) pogo

( 511 ) 12, 25, 28

( 580 ) 2013.06.27.

( 450 ) GAZ 24/2013

---

( 111 ) 938.447

( 541 ) MANIFEST

( 511 ) 3

( 580 ) 2013.06.27.

( 450 ) GAZ 24/2013

---

( 111 ) 979.193

( 546 ) *Scrikss*

( 511 ) 16

( 580 ) 2013.06.27.

( 450 ) GAZ 24/2013

---

( 111 ) 1.052.316

( 546 ) NYX

( 511 ) 3

( 580 ) 2013.06.20.

( 450 ) GAZ 23/2013

---

( 111 ) 1.086.421

( 541 ) FORWARD

( 511 ) 12

( 580 ) 2013.06.20.

( 450 ) GAZ 23/2013

---

( 111 ) 1.143.657

( 546 ) papilla

( 511 ) 8, 14, 21

( 580 ) 2013.06.27.

( 450 ) GAZ 24/2013

---

( 111 ) 1.153.542

---

( 546 )



( 511 ) 32-33, 35

( 580 ) 2013.06.27.

( 450 ) GAZ 24/2013

---

( 111 ) 1.161.712

( 541 ) monessa

( 511 ) 20

( 580 ) 2013.06.27.

( 450 ) GAZ 24/2013

---

( 111 ) 1.162.108

( 541 ) SUVEZEN

( 511 ) 5

( 580 ) 2013.06.20.

( 450 ) GAZ 23/2013

---

( 111 ) 1.162.109

( 541 ) ROSUTROL

( 511 ) 5

( 580 ) 2013.06.20.

( 450 ) GAZ 23/2013

---

( 111 ) 1.162.110

( 541 ) ATOMINEX

( 511 ) 5

( 580 ) 2013.06.20.

( 450 ) GAZ 23/2013

---

( 111 ) 1.162.112

( 541 ) WHITE LIGHT

( 511 ) 10

( 580 ) 2013.06.20.

( 450 ) GAZ 23/2013

---

( 111 ) 1.162.117

( 541 ) Extra C

( 511 ) 29-30, 32

( 580 ) 2013.06.20.

( 450 ) GAZ 23/2013

---

( 111 ) 1.162.196

( 546 )

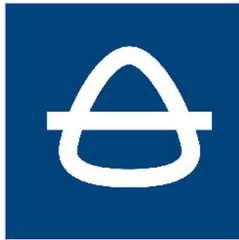

( 511 ) 12, 17

( 580 ) 2013.06.20.

( 450 ) GAZ 23/2013

---

( 111 ) 1.162.204

( 546 )



( 511 ) 7, 12, 35

( 580 ) 2013.06.20.

( 450 ) GAZ 23/2013

---

( 111 ) 1.162.245

( 546 )



( 511 ) 9, 38, 41

( 580 ) 2013.06.20.

( 450 ) GAZ 23/2013

---

( 111 ) 1.162.273

( 541 ) HDM

( 511 ) 25

( 580 ) 2013.06.20.

( 450 ) GAZ 23/2013

---

( 111 ) 1.162.297

( 546 )



( 511 ) 5

( 580 ) 2013.06.20.

( 450 ) GAZ 23/2013

---

( 111 ) 1.162.306

---



( 541 ) **DOYIN**

( 511 ) 7

( 580 ) 2013.06.20.

( 450 ) GAZ 23/2013

---

( 111 ) **1.162.313**

( 546 ) ***SPRINTER***

( 511 ) 12

( 580 ) 2013.06.20.

( 450 ) GAZ 23/2013

---

( 111 ) **1.162.322**

( 541 ) **Otello**

( 511 ) 29, 31

( 580 ) 2013.06.20.

( 450 ) GAZ 23/2013

---

( 111 ) **1.162.348**

( 541 ) **AVALOQ BANKING SKY**

( 511 ) 9, 36, 42

( 580 ) 2013.06.20.

( 450 ) GAZ 23/2013

---

( 111 ) **1.162.360**

( 546 ) **INDIE & C<sup>o</sup>.**

( 511 ) 25, 35

( 580 ) 2013.06.20.

( 450 ) GAZ 23/2013

---

( 111 ) **1.162.389**

( 541 ) **VIRTUO**

( 511 ) 1, 5, 9-10, 35, 37-38, 41-42

( 580 ) 2013.06.20.

( 450 ) GAZ 23/2013

---

( 111 ) **1.162.392**

( 546 ) **BE**

( 511 ) 7

( 580 ) 2013.06.20.

( 450 ) GAZ 23/2013

---

( 111 ) **1.162.406**

( 546 ) **SUNFLOWER**  
**向日葵**

( 511 ) 30

( 580 ) 2013.06.20.

( 450 ) GAZ 23/2013

---

( 111 ) 1.162.477

( 546 )  sense  
core

( 511 ) 9-10, 42

( 580 ) 2013.06.20.

( 450 ) GAZ 23/2013

---

( 111 ) 1.162.490

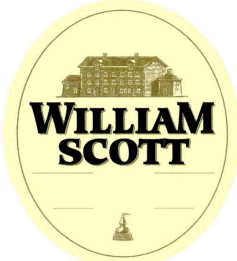
( 546 )  WILLIAM  
SCOTT

( 511 ) 33

( 580 ) 2013.06.20.

( 450 ) GAZ 23/2013

---

( 111 ) 1.162.566

( 541 ) CLEAR

( 511 ) 34

( 580 ) 2013.06.20.

( 450 ) GAZ 23/2013

---

( 111 ) 1.162.571

( 546 )  HBP  
禾本

( 511 ) 5

( 580 ) 2013.06.20.

( 450 ) GAZ 23/2013

---

( 111 ) 1.162.572

( 546 ) show-it

( 511 ) 25

( 580 ) 2013.06.20.

( 450 ) GAZ 23/2013

---

( 111 ) 1.162.641

( 541 ) PROTECFLAME

( 511 ) 1-2

( 580 ) 2013.06.20.

( 450 ) GAZ 23/2013

---

( 111 ) 1.162.718

( 541 ) Green Cafe

( 511 ) 43

( 580 ) 2013.06.20.

( 450 ) GAZ 23/2013

---

( 111 ) 1.162.719

( 541 ) KOLIBRI

( 511 ) 12

( 580 ) 2013.06.20.

( 450 ) GAZ 23/2013

---

( 111 ) 1.162.729

( 541 ) KiK24

( 511 ) 35

( 580 ) 2013.06.20.

( 450 ) GAZ 23/2013

---

( 111 ) 1.162.783

( 546 )



( 511 ) 25

( 580 ) 2013.06.20.

( 450 ) GAZ 23/2013

---

( 111 ) 1.162.793

( 546 )



( 511 ) 11

( 580 ) 2013.06.20.

( 450 ) GAZ 23/2013

---

( 111 ) 1.162.835

( 541 ) NOVABIOM

( 511 ) 4, 31, 44

( 580 ) 2013.06.20.

( 450 ) GAZ 23/2013

---

( 111 ) 1.162.842

( 546 )



( 511 ) 6, 9, 11, 20

( 580 ) 2013.06.20.

( 450 ) GAZ 23/2013

---

( 111 ) 1.162.854

---

**( 541 ) YOUNG~S ATTITUDE**

( 511 ) 9, 16, 18, 21

( 580 ) 2013.06.20.

( 450 ) GAZ 23/2013

---

**( 111 ) 1.162.855**

**( 546 )**



( 511 ) 21, 32-33

( 580 ) 2013.06.20.

( 450 ) GAZ 23/2013

---

**( 111 ) 1.162.861**

**( 546 )**



( 511 ) 6, 19-20, 35, 42

( 580 ) 2013.06.20.

( 450 ) GAZ 23/2013

---

**( 111 ) 1.162.864**

**( 546 ) BÄRFUSS**

( 511 ) 3, 5, 8, 25, 35

( 580 ) 2013.06.20.

( 450 ) GAZ 23/2013

---

**( 111 ) 1.162.917**

**( 546 )**



( 511 ) 3

( 580 ) 2013.06.20.

( 450 ) GAZ 23/2013

---

**( 111 ) 1.162.928**

( 546 )



( 511 ) 3, 5, 21

( 580 ) 2013.06.20.

( 450 ) GAZ 23/2013

---

( 111 ) 1.162.997

( 546 ) GIOVANNI FERRINI

( 511 ) 25, 35

( 580 ) 2013.06.20.

( 450 ) GAZ 23/2013

---

( 111 ) 1.163.004

( 541 ) GLADIATOR

( 511 ) 9, 25

( 580 ) 2013.06.20.

( 450 ) GAZ 23/2013

---

( 111 ) 1.163.007

( 541 ) Höchstes C

( 511 ) 29-30, 32

( 580 ) 2013.06.20.

( 450 ) GAZ 23/2013

---

( 111 ) 1.163.086

( 541 ) KSJ

( 511 ) 9

( 580 ) 2013.06.20.

( 450 ) GAZ 23/2013

---

( 111 ) 1.163.096

( 546 )

The logo consists of a stylized, bold, black 'W' symbol above the word 'Actavis' in a bold, sans-serif font.

( 511 ) 1, 3, 5, 41-42

( 580 ) 2013.06.20.

( 450 ) GAZ 23/2013

---

( 111 ) 1.163.103

( 546 )

The logo features the word 'Mega' in a large, stylized, italicized font with a drop shadow effect. Below it, the word 'baumax' is written in a smaller, bold, sans-serif font, with a small star symbol to the right.

( 511 ) 35, 42, 44

( 580 ) 2013.06.20.

( 450 ) GAZ 23/2013

---

( 111 ) 1.163.108

( 546 )



( 511 ) 1, 5, 31, 35, 44

( 580 ) 2013.06.20.

( 450 ) GAZ 23/2013

---

( 111 ) 1.163.117

( 546 )  **euofish**

( 511 ) 29, 31, 35

( 580 ) 2013.06.20.

( 450 ) GAZ 23/2013

---

( 111 ) 1.163.139

( 541 ) **SR Orthotyp S PE**

( 511 ) 5, 10

( 580 ) 2013.06.20.

( 450 ) GAZ 23/2013

---

( 111 ) 1.163.144

( 541 ) **CARDEA**

( 511 ) 2

( 580 ) 2013.06.20.

( 450 ) GAZ 23/2013

---

( 111 ) 1.163.154

( 546 ) **KASH**

( 511 ) 9, 28

( 580 ) 2013.06.20.

( 450 ) GAZ 23/2013

---

( 111 ) 1.163.179

( 546 ) **RACEKING**

( 511 ) 12

( 580 ) 2013.06.20.

( 450 ) GAZ 23/2013

---

( 111 ) 1.163.190

( 541 ) **NEOGLOBIN**

( 511 ) 5

( 580 ) 2013.06.20.

( 450 ) GAZ 23/2013

---

( 111 ) 1.163.206

---

( 541 ) ALBIT

( 511 ) 5, 31

( 580 ) 2013.06.20.

( 450 ) GAZ 23/2013

---

( 111 ) 1.163.208

( 541 ) Alba Regia

( 511 ) 32-33

( 580 ) 2013.06.20.

( 450 ) GAZ 23/2013

---

( 111 ) 1.163.209

( 546 )  SIBUR  
INTERNATIONAL

( 511 ) 35, 39

( 580 ) 2013.06.20.

( 450 ) GAZ 23/2013

---

( 111 ) 1.163.214

( 541 ) Shake Spears!

( 511 ) 9, 28, 41-42

( 580 ) 2013.06.20.

( 450 ) GAZ 23/2013

---

( 111 ) 1.163.219

( 541 ) TRADITION

( 511 ) 31

( 580 ) 2013.06.20.

( 450 ) GAZ 23/2013

---

( 111 ) 1.163.237

( 546 )

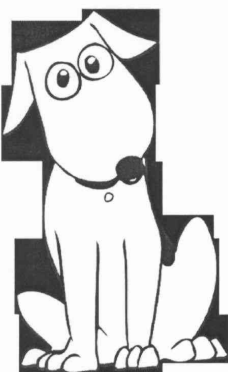

( 511 ) 5, 38, 44

( 580 ) 2013.06.27.

( 450 ) GAZ 24/2013

---

( 111 ) 1.163.291

( 546 )



( 511 ) 10

---

( 580 ) 2013.06.27.

( 450 ) GAZ 24/2013

---

( 111 ) 1.163.325

( 546 )  Lock  
Technology

( 511 ) 7

( 580 ) 2013.06.27.

( 450 ) GAZ 24/2013

---

( 111 ) 1.163.329

( 541 ) KESTREL

( 511 ) 5

( 580 ) 2013.06.27.

( 450 ) GAZ 24/2013

---

( 111 ) 1.163.375

( 546 ) **ONOSOKKI**

( 511 ) 9, 19, 37, 42-43

( 580 ) 2013.06.27.

( 450 ) GAZ 24/2013

---

( 111 ) 1.163.516

( 546 ) **Я ПОКУПАЮ**

( 511 ) 16, 35, 41

( 580 ) 2013.06.27.

( 450 ) GAZ 24/2013

---

( 111 ) 1.163.616

( 546 )



( 511 ) 1

( 580 ) 2013.06.27.

( 450 ) GAZ 24/2013

---

( 111 ) 1.163.666

( 541 ) Fineliner 96

( 511 ) 16

( 580 ) 2013.06.27.

( 450 ) GAZ 24/2013

---

( 111 ) 1.163.748

---



( 546 )  KITER

( 511 ) 3, 5

( 580 ) 2013.06.27.

( 450 ) GAZ 24/2013

---

( 111 ) 1.163.751

( 546 )  SPM  
Powered by Magnetics

( 511 ) 25

( 580 ) 2013.06.27.

( 450 ) GAZ 24/2013

---

( 111 ) 1.163.783

( 546 )  citycenter

( 511 ) 35-37, 42

( 580 ) 2013.06.27.

( 450 ) GAZ 24/2013

---

( 111 ) 1.163.805

( 541 ) iPhorbia

( 511 ) 31

( 580 ) 2013.06.27.

( 450 ) GAZ 24/2013

---

( 111 ) 1.163.833

( 546 )  lilly  
DROGERIE

( 511 ) 35

( 580 ) 2013.06.27.

( 450 ) GAZ 24/2013

---

( 111 ) 1.163.856

( 541 ) Sport C

( 511 ) 29-30, 32

( 580 ) 2013.06.27.

( 450 ) GAZ 24/2013

---

( 111 ) 1.163.881

( 546 )  I love

( 511 ) 5, 38, 44

( 580 ) 2013.06.27.

( 450 ) GAZ 24/2013

---

( 111 ) 1.163.959

( 546 )



( 511 ) 16, 18, 25, 29-31, 33, 36, 38

( 580 ) 2013.06.27.

( 450 ) GAZ 24/2013

---

( 111 ) 1.163.969

( 546 ) **BULGARTABAC**  
OPEN TO THE FUTURE

( 511 ) 16, 32, 34-35

( 580 ) 2013.06.27.

( 450 ) GAZ 24/2013

---

( 111 ) 1.163.970

( 541 ) **OPEN TO THE FUTURE**

( 511 ) 16, 32, 34-35

( 580 ) 2013.06.27.

( 450 ) GAZ 24/2013

---

( 111 ) 1.163.971

( 546 ) **BULGARTABAC**

( 511 ) 16, 32, 34-35

( 580 ) 2013.06.27.

( 450 ) GAZ 24/2013

---

( 111 ) 1.163.972

( 546 )

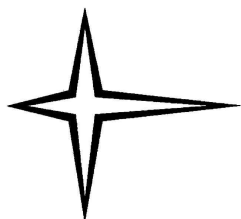

( 511 ) 16, 32, 34-35

( 580 ) 2013.06.27.

( 450 ) GAZ 24/2013

---

( 111 ) 1.163.973

( 546 )



( 511 ) 16, 32, 34-35

---

( 580 ) 2013.06.27.

( 450 ) GAZ 24/2013

---

**( 111 ) 1.163.974**

**( 541 ) GLOBAL**

( 511 ) 16, 32, 34-35

( 580 ) 2013.06.27.

( 450 ) GAZ 24/2013

---

**( 111 ) 1.164.103**

**( 541 ) SFUMATO**

( 511 ) 3

( 580 ) 2013.06.27.

( 450 ) GAZ 24/2013

---

**( 111 ) 1.164.116**

**( 541 ) BADGE**

( 511 ) 5

( 580 ) 2013.06.27.

( 450 ) GAZ 24/2013

---

**( 111 ) 1.164.121**

**( 541 ) iBulb**

( 511 ) 11

( 580 ) 2013.06.27.

( 450 ) GAZ 24/2013

---

**( 111 ) 1.164.191**

**( 541 ) SR Vivodent S PE**

( 511 ) 5, 10

( 580 ) 2013.06.27.

( 450 ) GAZ 24/2013

---

**( 111 ) 1.164.229**

**( 541 ) ORIENT-EXPRESS**

( 511 ) 3, 8-9, 11-12, 14, 16, 18, 20-21, 24-30, 32-35, 38-39, 41, 43-44

( 580 ) 2013.06.27.

( 450 ) GAZ 24/2013

---

**( 111 ) 1.164.248**

**( 541 ) SR Orthotyp S**

( 511 ) 5, 10

( 580 ) 2013.06.27.

( 450 ) GAZ 24/2013

---

**( 111 ) 1.164.249**

**( 541 ) SR Ortholingual S**

( 511 ) 5, 10

( 580 ) 2013.06.27.

---

( 450 ) GAZ 24/2013

---

**( 111 ) 1.164.290**

**( 541 ) DeKassa**

( 511 ) 7-9, 11, 21, 35

( 580 ) 2013.06.27.

( 450 ) GAZ 24/2013

---

**( 111 ) 1.164.318**

**( 546 )**

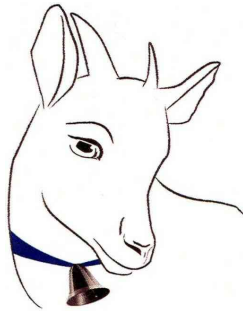

( 511 ) 5, 29, 35, 39

( 580 ) 2013.06.27.

( 450 ) GAZ 24/2013

---

A rovat 94 darab közlést tartalmaz.

**Bejegyzések a kiegészítő lajstromba**  
**Védjegybejelentések magyarországi oltalmának elismerése**

---

**( 111 ) 947.792**

( 151 ) 2013.08.30.

---

A rovat 1 darab közlést tartalmaz.

**INTÉZMÉNYI KÖZLEMÉNYEK****Hirdetményi úton történő kézbesítés**

---

A döntés ügyszáma és az intézkedés száma:	<b>A 10 95535 / 13</b>
A döntés tárgya:	Nemzetközi védjegybejelentés oltalmának részleges elismerése felszólalás esetén
A címzett(ek) neve(i) és utolsó ismert címe:	GUMI GIDA SANAYI VE TICARET LIMITED SIRKETI, Esenyurt/ISTANBUL, Örnek Mah. 1541.,Sk. Dr. Esat,Oktay Is Merketzi No:3 (TR)

---

A döntés ügyszáma és az intézkedés száma:	<b>A 84 7212 / 13</b>
A döntés tárgya:	Nemzetközi védjegybejelentés oltalmának elismerése
A címzett(ek) neve(i) és utolsó ismert címe:	Melitta Haushaltsprodukte GmbH & Co. KG, Minden, D-32427 Ringstrasse 99 (DE)

---

A döntés ügyszáma és az intézkedés száma:	<b>A 87 0525 / 12</b>
A döntés tárgya:	Avis sur audience
A címzett(ek) neve(i) és utolsó ismert címe:	~GAMICO~ d.o.o., 11000 Beograd, Svetozara Markovića 9 (YU)

---

A döntés ügyszáma és az intézkedés száma:	<b>D 12 00038 / 7</b>
A döntés tárgya:	Formatervezési mintaoltalmi bejelentés visszavontnak tekintése
A címzett(ek) neve(i) és utolsó ismert címe:	Mécsné Molnár Zsannett, Üllő, 2225 Budai László u. 4/1. (HU)

---

A döntés ügyszáma és az intézkedés száma:	<b>M 03 02322 / 6</b>
A döntés tárgya:	Képviselteváltozás tudomásulvétele
A címzett(ek) neve(i) és utolsó ismert címe:	Asbóth Domokos, Dr. Asbóth, Dr. Biczai & Társa Ügyvédi és Szabadalmi Iroda, Budapest, 1013 Váralja utca 3. (HU)

---

A döntés ügyszáma és az intézkedés száma:	<b>M 05 02397 / 10</b>
A döntés tárgya:	Jogutódlás tudomásulvétele
A címzett(ek) neve(i) és utolsó ismert címe:	Fülöp Ernő, Budapest, 1238 Könyves u. 74. (HU)

---

A döntés ügyszáma és az intézkedés száma:	<b>M 06 03918 / 13</b>
A döntés tárgya:	Tárgyalás kitűzése felszólalás tárgyában
A címzett(ek) neve(i) és utolsó ismert címe:	Dr. Bérczes László ügyvéd, Bérczes Ügyvédi Iroda, Taljándörög, 8295 Petőfi u. 2. (HU)

---

A döntés ügyszáma és az intézkedés száma:	<b>M 07 01377 / 26</b>
A döntés tárgya:	Jogutódlás tudomásulvétele
A címzett(ek) neve(i) és utolsó ismert címe:	Szoboszlai Ügyvédi Iroda, dr. Szoboszlai Judit, Budapest, 1146 Abonyi u. 8. fm. 4. (HU)

---

A döntés ügyszáma és az intézkedés száma:	<b>M 08 03327 / 11</b>
A döntés tárgya:	A kérelmező beadványának megküldése a védjegyjogosult részére és a tárgyalás kitűzése
A címzett(ek) neve(i) és utolsó ismert címe:	Alpha Trading Kft., Budapest, 1107 Száva u. 5-7. (HU)

---

A döntés ügyszáma és az intézkedés száma:	<b>M 10 01788 / 9</b>
A döntés tárgya:	Jogutódlás tudomásulvétele

---

## Hirdetményi úton történő kézbesítés

A címzett(ek) neve(i) és utolsó ismert címe: Westlodge Trading Kft., Budapest, 1182 Sallai Imre utca 67. fszt. 2. (HU)

A döntés ügyszáma és az intézkedés száma: **M 12 01836 / 20**

A döntés tárgya: Védjegy lajstromozása

A címzett(ek) neve(i) és utolsó ismert címe: Pitrik Csaba, Szeged, 6723 Róna u. 3. (HU)

A döntés ügyszáma és az intézkedés száma: **M 13 01814 / 8**

A döntés tárgya: Felhívás hiánypótlásra

A címzett(ek) neve(i) és utolsó ismert címe: Bérczes László, Bérczes Ügyvédi Iroda, Taliándörög, 8295 Petőfi u. 2. (HU)

A döntés ügyszáma és az intézkedés száma: **M 93 00261 / 15**

A döntés tárgya: Védjegyoltalom megújítása

A címzett(ek) neve(i) és utolsó ismert címe: PERCENT Könyvszakértő, Adótanácsadó és Gazdasági Szolgáltató Kft., Budapest, 1066 Dessewffy u. 28. (HU)

A döntés ügyszáma és az intézkedés száma: **M 97 01723 / 14**

A döntés tárgya: Felhívás hiánypótlásra nemzetközi védjegybejelentés továbbítására irányuló kérelemmel kapcsolatban

A címzett(ek) neve(i) és utolsó ismert címe: Szilágyi Edina, Budapest, 1065 Bajcsy-Zsilinszky út 65.I/5. (HU)

A döntés ügyszáma és az intézkedés száma: **P 01 05381 / 23**

A döntés tárgya: Végleges szabadalmi oltalom megszűnése díjfizetés elmulasztása miatt

A címzett(ek) neve(i) és utolsó ismert címe: Buza Sándor, Budapest, 1066 Jókai u. 20. (HU)

A döntés ügyszáma és az intézkedés száma: **P 02 00214 / 16**

A döntés tárgya: Végleges szabadalmi oltalom megszűnése díjfizetés elmulasztása miatt

A címzett(ek) neve(i) és utolsó ismert címe: Liker Mátyás, Békéscsaba, 5600 Bessenyei u. 10 (HU)

A döntés ügyszáma és az intézkedés száma: **P 03 00226 / 30**

A döntés tárgya: Végleges szabadalmi oltalom megszűnése díjfizetés elmulasztása miatt

A címzett(ek) neve(i) és utolsó ismert címe: Fekete László, Kazincbarcika, 3700 Irinyi út 7. (HU)

Purzsa Tamás, Kazincbarcika, 3700 Zemplényi u. 3. 2/11 (HU)

A döntés ügyszáma és az intézkedés száma: **P 04 02282 / 14**

A döntés tárgya: Ideiglenes szabadalmi oltalom megszűnése díjfizetés elmulasztása miatt

A címzett(ek) neve(i) és utolsó ismert címe: T. Nagy Lajos, Budapest, 1078 István út 47. (HU)

A döntés ügyszáma és az intézkedés száma: **P 04 02424 / 11**

A döntés tárgya: Ideiglenes szabadalmi oltalom megszűnése díjfizetés elmulasztása miatt

A címzett(ek) neve(i) és utolsó ismert címe: T. Nagy Lajos, Budapest, 1078 István u. 47. (HU)

A döntés ügyszáma és az intézkedés száma: **P 04 02494 / 20**

A döntés tárgya: Végleges szabadalmi oltalom megszűnése díjfizetés elmulasztása

## Hirdetményi úton történő kézbesítés

A címzett(ek) neve(i) és utolsó ismert címe:	miatt Bencze Tibor, Veszprém, 8200 Stadion u. 26/b fsz. (HU) Suba Zoltán, Budapest, 1101 Kőbányai út 40. (HU)
A döntés ügyszáma és az intézkedés száma:	<b>P 05 01147 / 17</b>
A döntés tárgya:	Végleges szabadalmi oltalom megszűnése díjfizetés elmulasztása miatt
A címzett(ek) neve(i) és utolsó ismert címe:	Püski János, Békés, 5630 Széchenyi tér 1. (HU)
A döntés ügyszáma és az intézkedés száma:	<b>P 07 00808 / 30</b>
A döntés tárgya:	Végleges szabadalmi oltalom megszűnése díjfizetés elmulasztása miatt
A címzett(ek) neve(i) és utolsó ismert címe:	Pető Péter, Gyula, 5700 Pósteleki út 46. fsz/2. (HU)
A döntés ügyszáma és az intézkedés száma:	<b>P 08 00493 / 8</b>
A döntés tárgya:	Felhívás hiánypótlásra és nyilatkozattételre
A címzett(ek) neve(i) és utolsó ismert címe:	Berzsényi Dániel, Érd, 2030 Vörösmarty M. u. 9. (HU)
A döntés ügyszáma és az intézkedés száma:	<b>P 11 00271 / 12</b>
A döntés tárgya:	Ideiglenes szabadalmi oltalom megszűnése díjfizetés elmulasztása miatt
A címzett(ek) neve(i) és utolsó ismert címe:	Lorászkó Péter, Törökszentmiklós, 5200 Szabadsajtó út 71. (HU)
A döntés ügyszáma és az intézkedés száma:	<b>P 11 00334 / 18</b>
A döntés tárgya:	Ideiglenes szabadalmi oltalom megszűnése díjfizetés elmulasztása miatt
A címzett(ek) neve(i) és utolsó ismert címe:	Nacsa Mihály, Szeged, 6726 Kézdi u. 4. (HU)
A döntés ügyszáma és az intézkedés száma:	<b>P 11 00420 / 15</b>
A döntés tárgya:	Jogutódlás tudomásulvétele
A címzett(ek) neve(i) és utolsó ismert címe:	Pásztor Ervin, Budapest, 1116 Fehérvári u. 130. (HU)
A döntés ügyszáma és az intézkedés száma:	<b>P 12 00202 / 11</b>
A döntés tárgya:	Képviselteváltozás tudomásulvétele
A címzett(ek) neve(i) és utolsó ismert címe:	Kulcsár Béla, Budapest, 1111 Műegyetem rkp. 3. (HU)
A döntés ügyszáma és az intézkedés száma:	<b>P 13 00217 / 8</b>
A döntés tárgya:	Szabadalmi bejelentés visszavontnak tekintése
A címzett(ek) neve(i) és utolsó ismert címe:	Tóth András, Budapest, 1029 Előd vezér u. 79. (HU)
A döntés ügyszáma és az intézkedés száma:	<b>P 13 00371 / 4</b>
A döntés tárgya:	Szabadalmi bejelentés visszavontnak tekintése
A címzett(ek) neve(i) és utolsó ismert címe:	Gamma Inventor Kft., Budapest, 1112 Repülőtéri u. 2. A ép. 5. em. (HU)
A döntés ügyszáma és az intézkedés száma:	<b>P 96 03489 / 21</b>
A döntés tárgya:	Végleges szabadalmi oltalom megszűnése díjfizetés elmulasztása miatt
A címzett(ek) neve(i) és utolsó ismert címe:	Csernák László, Budapest, 1141 Komócsy u. 42. (HU) Venczel Márta, Budapest, 1098 Aranyvirág sétány 5/II. (HU)



A döntés ügyszáma és az intézkedés száma: **P 99 04454 / 23**  
A döntés tárgya: Végleges szabadalmi oltalom megszűnése díjfizetés elmulasztása miatt  
A címzett(ek) neve(i) és utolsó ismert címe: Czövek Zoltán, Debrecen, 4031 István út 35. (HU)

---

A döntés ügyszáma és az intézkedés száma: **P 99 04502 / 16**  
A döntés tárgya: Végleges szabadalmi oltalom megszűnése díjfizetés elmulasztása miatt  
A címzett(ek) neve(i) és utolsó ismert címe: Pálvölgyi László, Szeged, 6723 Hont Ferenc u. 3/b (HU)

---

A döntés ügyszáma és az intézkedés száma: **P 99 04574 / 15**  
A döntés tárgya: Végleges szabadalmi oltalom megszűnése díjfizetés elmulasztása miatt  
A címzett(ek) neve(i) és utolsó ismert címe: Pálvölgyi László, Szeged, 6723 Hont Ferenc u. 3/b (HU)

---

A döntés ügyszáma és az intézkedés száma: **P 99 04647 / 39**  
A döntés tárgya: Végleges szabadalmi oltalom megszűnése díjfizetés elmulasztása miatt  
A címzett(ek) neve(i) és utolsó ismert címe: Petz Frigyes, Szentendre, 2000 Ősz u. 11/b (HU)  
Garger Imre, Sé, 9789 Rajki u. 2. (HU)

---

A rovat 34 darab közlést tartalmaz.

---

SZABADALMI KÖZLÖNY ÉS VÉDJEGYÉRTESÍTŐ

a Szellemi Tulajdon Nemzeti Hivatalának hivatalos lapja

---

Webcím: <http://www.sztnh.gov.hu/kiadv/szkv/>

Felelős kiadó: dr. Bendzsel Miklós

Szerkesztőség: Szellemi Tulajdon Nemzeti Hivatala  
1054 Budapest, Garibaldi u. 2.

Telefon: (1) 312 4400

Levélcím: Pf. 552, 1374

E-mail: [sztnh@hipo.gov.hu](mailto:sztnh@hipo.gov.hu)

<http://www.sztnh.gov.hu>

Felelős vezető: Szabó Richárd

Telefon: (1) 474 5761

---

HU ISSN 1588–0974

---