



SZABADALMI KÖZLÖNY ÉS VÉDJEGYÉRTESÍTŐ

A SZELLEMI TULAJDON NEMZETI HIVATALÁNAK
HIVATALOS LAPJA

117. ÉVFOLYAM 14. SZÁM

2012. JÚLIUS 30.

TARTALOM

A hatósági közlemények rovataiban alkalmazott kódok és rendezési elvek	56
Nemzetközi tájékoztatás	59
Szabadalmi közlemények	P376–P433
Európai szabadalmi közlemények	E471–E580
Kiegészítő oltalmi tanúsítványra vonatkozó közlemények	S17
Növényfajta-oltalmi közlemények.	F12–F13
Használati minta közlemények	U80–U91
Formatervezési minta közlemények	D52–D65
Nemzeti védjegyközlemények	M1434–M1495
Nemzetközi védjegyközlemények	W283–W291
Intézményi közlemények	H24–H30

A hatósági közlemények rovataiban alkalmazott kódok és rendezési elvek

Az iparjogvédelmi dokumentumokat kibocsátó egyes országokat és egyes nemzetközi szervezeteket azonosító kódok (a WIPO 3. szabványa szerint)			
AD	Andorra	DJ	Dzsibuti
AE	Egyesült Arab Emirátusok	DK	Dánia
AF	Afganisztán	DM	Dominikai Közösség
AG	Antigua és Barbuda	DO	Dominikai Köztársaság
AI	Anguilla	DZ	Algéria
AL	Albánia	EA	Eurázsiai Szabadalmi Szervezet (EAPO)
AM	Örményország	EC	Ecuador
AN	Holland Antillák	EE	Észtország
AO	Angola	EG	Egyiptom
AP	Afrikai Országok Iparjogvédelmi Szervezete (ARIPO)	EH	Nyugat-Szahara
AR	Argentína	EM	Belső Piaci Harmonizációs Hivatal (védjegy és ipari minta) (OHIM)
AT	Ausztria	EP	Európai Szabadalmi Hivatal (EPO)
AU	Ausztrália	ER	Eritrea
AW	Aruba	ES	Spanyolország
AZ	Azerbajdzsán	ET	Etiópia
BA	Bosznia-Hercegovina	FI	Finnország
BB	Barbados	FJ	Fidzsi-szigetek
BD	Banglades	FK	Falkland-szigetek (Malvin-szigetek)
BE	Belgium	FO	Farøer-szigetek
BF	Burkina Faso	FR	Franciaország
BG	Bulgária	GA	Gabon
BH	Bahrein	GB	Nagy-Britannia
BI	Burundi	GC	Az Öböl menti Arab Államok Együttműködési Tanácsának Szabadalmi Hivatala (GCC)
BJ	Benin	GD	Grenada
BM	Bermuda	GE	Grúzia
BN	Brunei	GG	Guernsey
BO	Bolívia	GH	Ghána
BR	Brazília	GI	Gibraltár
BS	Bahama-szigetek	GL	Grönland
BT	Bhután	GM	Gambia
BV	Bouvet-sziget	GN	Guinea
BW	Botswana	GQ	Egyenlítői-Guinea
BX	Benelux Szellemi Tulajdonvédelmi Hivatal (BOIP)	GR	Görögország
BY	Belorusszia	GS	Dél-Georgia és a Dél-Sandwich-szigetek
BZ	Belize	GT	Guatemala
CA	Kanada	GW	Bissau-Guinea
CD	Kongói Demokratikus Köztársaság	GY	Guyana
CF	Közép-afrikai Köztársaság	HK	Hongkongi Különleges Igazgatású Terület
CG	Kongó	HN	Honduras
CH	Svájc	HR	Horvátország
CI	Elefántcsontpart	HT	Haiti
CK	Cook-szigetek	HU	Magyarország
CL	Chile	IB	A Szellemi Tulajdon Világszervezetének (WIPO) Nemzetközi Irodája
CM	Kamerun	ID	Indonézia
CN	Kína	IE	Írország
CO	Kolumbia	IL	Izrael
CR	Costa Rica	IM	Man-sziget
CU	Kuba	IN	India
CV	Zöld-foki Köztársaság	IQ	Irak
CY	Ciprus	IR	Iráni Iszlám Köztársaság
CZ	Cseh Köztársaság	IS	Izland
DE	Németország	IT	Olaszország
		JE	Jersey
		JM	Jamaica
		JO	Jordánia
		JP	Japán
		KE	Kenya
		KG	Kirgizisztán
		KH	Kambodzsa
		KI	Kiribati
		KM	Comore-szigetek
		KN	Saint Christopher és Nevis
		KP	Koreai Népi Demokratikus Köztársaság
		KR	Koreai Köztársaság
		KW	Kuvait
		KY	Kajmán-szigetek
		KZ	Kazahsztán
		LA	Laoszi Népi Demokratikus Köztársaság
		LB	Libanon
		LC	Saint Lucia
		LI	Liechtenstein
		LK	Srí Lanka
		LR	Libéria
		LS	Lesotho
		LT	Litvánia
		LU	Luxemburg
		LV	Lettország
		LY	Líbia
		MA	Marokkó
		MC	Monaco
		MD	Moldovai Köztársaság
		ME	Montenegró
		MG	Madagaszkár
		MK	Macedón Köztársaság
		ML	Mali
		MM	Mianmar
		MN	Mongólia
		MO	Makao
		MP	Észak-Marina-szigetek
		MR	Mauritánia
		MS	Montserrat
		MT	Málta
		MU	Mauritius
		MV	Maldív-szigetek
		MW	Malawi
		MX	Mexikó
		MY	Malajzia
		MZ	Mozambik
		NA	Namíbia
		NE	Niger
		NG	Nigéria
		NI	Nicaragua
		NL	Hollandia
		NO	Norvégia
		NP	Nepál
		NR	Nauru
		NZ	Új-Zéland
		OA	Szellemi Tulajdon Afrikai Szervezete (OAPI)
		OM	Omán
		PA	Panama

PE	Peru			(67)	származtatást megalapozó irat adatai
PG	Pápua Új-Guinea			(68)	az alapszabadalom lajstromszáma
PH	Fülöp-szigetek			(70)	A jogosult, a feltaláló és a képviselő adatai
PK	Pakisztán			(71)	bejelentő
PL	Lengyelország			(72)	feltaláló, szerző, nemesítő
PT	Portugália			(73)	szabadalmas, jogosult
PW	Palau			(74)	képviselő
PY	Paraguay			(80)	A Budapesti Szerződés és a Szabadalmi Együttműködési Szerződés szerinti adatok
QA	Katar	(10)	Lajstromozási és közzétételi adatok	(83)	a mikroorganizmus törzs (biológiai anyag) létébe helyezésének adatai
QZ	Közösségi Fajtaoltalmi Hivatal (CPVO)	(11)	a dokumentum száma: szabadalmi és növényfajta-oltalmi rovatokban közzétételi szám vagy lajstromszám; használati minta és formatervezési minta rovatokban lajstromszám; a megadott szabadalmak, a megadott növényfajta-oltalmak, a megadott használati minta oltalmak és a megadott formatervezési mintaoltalmak rovatokban a lajstromszámhoz kapcsolt dátum a megadó határozat kelte	(84)	szekvencialista, illetve táblázat
RO	Románia	(13)	a publikáció fajtája a WIPO 16. szabványa szerint	(86)	a nemzetközi (PCT) bejelentés száma
RS	Szerbia	(20)	Bejelentési adatok	(87)	a nemzetközi (PCT) bejelentés közzétételi száma
RU	Oroszországi Föderáció	(21)	a bejelentés ügyszáma	(90)	Az Európai Szabadalmi Egyezmény szerinti adatok, valamint a kiegészítő oltalmi tanúsítványra vonatkozó adatok
RU	Oroszországi Föderáció	(22)	a bejelentés napja	(92)	a termék első magyarországi forgalomba hozatali engedélyének száma és kelte, valamint az engedélyezett termék neve
RW	Ruanda	(23)	a kiállítási elsőbbség vagy kedvezmény, illetve a módosítási elsőbbség napja	(93)	a termék első közösségi forgalomba hozatali engedélyének száma és kelte
SA	Szaúd-Arábia	(24)	a tanúsítvány oltalmi idejének kezdete	(94)	a tanúsítvány oltalmi idejének lejártja
SB	Salamon-szigetek	(30)	Unió elsőbbség adatai, illetve UPOV Egyezmény szerinti elsőbbség adatai	(95)	a kiegészítő oltalmi tanúsítvány címe (a termék megnevezése) és a termék típusa
SC	Seychelle-szigetek	(40)	A közzététel napja	(96)	az európai (EP) bejelentés adatai
SD	Szudán	(50)	Műszaki adatok	(97)	az európai (EP) bejelentés közzétételi adatai; az európai szabadalom megadásának az Európai Szabadalmi Közlönyben történt meghirdetési adatai
SE	Svédország	(51)	Nemzetközi Szabadalmi Osztályozás (szabadalmi, illetve használati minta rovatokban); Locarnói Megállapodás szerinti osztályozás (formatervezési minta rovatokban)		
SG	Szingapúr	(53)	növényfajta fajtaneve		
SH	Szent Ilona	(54)	a találmány, illetve a szabadalom címe, a növényfajta fajneve, latin neve, a használati minta címe, a formatervezési minta megnevezése		
SI	Szlovénia	(55)	a növényfajta fényképe, illetve a formatervezési minta fényképe vagy rajza	A	1996. január 1-je előtti bejelentési nappal rendelkező szabadalmi bejelentések közzététele, illetve közzététel nélkül megadott szabadalmak meghirdetése
SK	Szlovákia	(57)	szabadalmi rovatokban a kivonat, használati minta rovatokban a főigénypont (a jellemző ábrával)	A1	1996. január 1-je utáni bejelentési nappal rendelkező szabadalmi bejelentések közzététele és tájékoztatás az elvégzett újdonságkutatásról
SL	Sierra Leone	(60)	Összefüggő bejelentések, szabadalmak, kiegészítő oltalmi tanúsítványok, növényfajta-oltalmak, használati minták adatai	A2	1996. január 1-je utáni bejelentési nappal rendelkező szabadalmi bejelentések, növényfajta-oltalmak közzététele
SM	San Marino	(62)	megosztás esetén a korábbi szabadalmi, növényfajta-oltalmi, illetve használati minta bejelentés ügyszáma	A3	Külön tájékoztatás az 1996. január 1-je utáni bejelentési nappal rendelkező szabadalmi bejelentésekben a közzétételt követően elvégzett újdonságkutatásokról
SN	Szenegál	(65)	közzétételi szám (megadott szabadalmakkal kapcsolatban)	B1	Megadott szabadalmak, növényfajta-oltalmak
SO	Szomália	(66)	belső elsőbbség napja	B2	Korlátozott szabadalmak
SR	Suriname			B8	Helyreigazítás a szabadalmi leírások bibliográfiai adataiban
ST	São Tomé és Príncipe				
SV	Salvador				
SY	Szíriai Arab Köztársaság				
SZ	Szvázföld				
TC	Turks- és Caicos-szigetek				
TD	Csád				
TG	Togo				
TH	Thaiföld				
TJ	Tádzsikisztán				
TL	Kelet-Timor				
TM	Türkmenisztán				
TN	Tunézia				
TO	Tonga				
TR	Törökország				
TT	Trinidad és Tobago				
TV	Tuvalu				
TW	Tajvan (Kínai Köztársaság)				
TZ	Tanzániai Egyesült Köztársaság				
UA	Ukrajna				
UG	Uganda				
US	Amerikai Egyesült Államok				
UY	Uruguay				
UZ	Üzbegisztán				
VA	Vatikán				
VC	Saint Vincent és Grenadine				
VE	Venezuela				
VG	Brit Virgin-szigetek				
VN	Vietnam				
VU	Vanuatu				
WO	Szellemi Tulajdon Világszervezete (WIPO) Nemzetközi Irodája				
WS	Szamoa				
XN	Északi Szabadalmi Intézet (NPI)				
YE	Jemen				
ZA	Dél-afrikai Köztársaság				
ZM	Zambia				
ZW	Zimbabwe				

NEMZETKÖZI TÁJÉKOZTATÁS

SZABADALMI EGYÜTTMŰKÖDÉSI SZERZŐDÉS

(Patent Cooperation Treaty, PCT)

A Panamai Köztársaság csatlakozása

A Panamai Köztársaság Kormánya 2012. június 7-én letétbe helyezte csatlakozási okiratát az 1970. június 19-én Washingtonban aláírt, és 1979. szeptember 28-án, 1984. február 3-án és 2001. október 3-án módosított Szabadalmi Együttműködési Szerződés vonatkozásában.

A Szerződés a Panamai Köztársaság tekintetében 2012. szeptember 7-én lép hatályba.

A MIKROORGANIZMUSOK SZABADALMI ELJÁRÁS CÉLJÁBÓL TÖRTÉNŐ

LETÉTBE HELYEZÉSE NEMZETKÖZI ELISMERÉSÉRŐL SZÓLÓ

BUDAPESTI SZERZŐDÉS

A Panamai Köztársaság csatlakozása

A Panamai Köztársaság Kormánya 2012. június 7-én letétbe helyezte csatlakozási okiratát a mikroorganizmusok szabadalmi eljárás céljából történő letétbe helyezésének nemzetközi elismeréséről szóló, Budapesten 1977. április 28-án aláírt, és 1980. szeptember 26-án módosított Budapesti Szerződés vonatkozásában.

A Budapesti Szerződés a Panamai Köztársaság tekintetében 2012. szeptember 7-én lép hatályba.

SZABADALMI KÖZLEMÉNYEK**Szabadalmi bejelentések közzététele****A. SZEKCIÓ - KÖZSZÜKSÉGLETI CIKKEK****(51) A01N 3/00** (2006.01)**(13) A1****(21) P 10 00697**

(22) 2010.12.31.

(71) ifj. Nyesti Csaba 18.34%, 4400 Nyíregyháza, Holló u. 63/a 1/1. (HU)

Nyesti Roland 18.33%, 4400 Nyíregyháza, Derkovits u. 119/a (HU)

Nyesti Szabolcs 18.33%, 4400 Nyíregyháza, Derkovits u. 119/a (HU)

dr. Raisz Iván 25%, 3561 Felsőzsolca, Gózon Lajos u. 4. (HU)

Nagy Zoltán 20%, 4400 Nyíregyháza, Ungvár sétány 29. 5/16. (HU)

(72) dr. Raisz Iván 45%, 3561 Felsőzsolca, Gózon Lajos u. 4. (HU)

Nagy Zoltán 10%, 4400 Nyíregyháza, Ungvár sétány 29. 5/16. (HU)

Nyesti Csaba 22.5%, 4400 Nyíregyháza, Derkovits u. 119/a (HU)

Fodor József 22.5%, 4400 Nyíregyháza, Vattay Altábornagy u. 28. (HU)

(54) Komplex műtrágya előállítás biomassza eróművek hulladék anyagaiból

(57)

A biomassza eróművekből az el nem égett anyag pernye és salak formájában távozik. Vizes közegben mindkét anyag közel 12 pH-val rendelkezik, ezért kezelés nélkül a talajra/talajba kijuttatva jelentős károsodást eredményez. Kritikus a vízben, illetve növényi savakban oldható toxikus kadmium tartalma. Fentiek miatt a hatályos rendelkezések alapján kezeletlen formában csak hulladéklerakón helyezhető el.

A kidolgozott eljárás lényege, hogy a keletkezett hulladékokat (termikus eljárással megszabadítva az esetleges PAH és dioxin szennyezéseket megkötő szenesedett részekről, semlegesítik. A semlegesítésre az igényeknek megfelelően foszfor-, vagy salétromsavat használnak. A felhasználói igényeknek megfelelően az NPK szilárd műtrágyák követelményeinek megfelelően pótolhatják a hiányzó alkotókat. Ezzel az eljárással a három fő komponens mellett 2-2 mezo- és mikro elemet tartalmazó, semleges kémhatású műtrágya kompozíciót hoznak létre, mely a foszfát komponenst gyorsan és lassan oldódó formában is tartalmazza. A nyert talajjavító szer klasszikus műtrágya szóró eszközökkel kijuttatható a talajra.

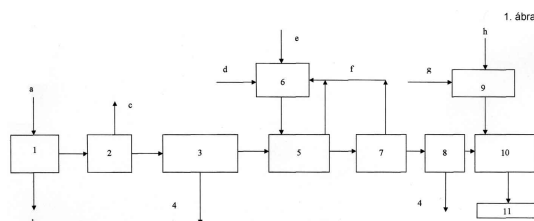
**(51) A21D 13/04** (2006.01)**A21D 8/04** (2006.01)**A23L 1/0524** (2006.01)**A23L 1/308** (2006.01)**(13) A1****(21) P 11 00664**

(22) 2011.11.30.

(71) Bakonyi-Kiss Attila 51%, 1037 Budapest, Erdőalja út 192/a. (HU)

Hanzel Henrik István 49%, 1151 Budapest, Rákóczi utca 34. (HU)

(72) Bakonyi-Kiss Attila, 1037 Budapest, Erdőalja út 192/a. (HU)

(54) Csökkentett szénhidrát-tartalmú élelmiszeripari lisztek és ezek alkalmazása élelmiszeripari félkész- és késztermékekhez

(74) Derzsi Katalin, SBGK Szabadalmi Ügyvivői Iroda, 1062 Budapest, Andrássy út 113. (HU)

(57)

A találmány tárgya csökkentett szénhidrát-tartalmú élelmiszeripari liszt, azzal jellemezve, hogy élelmiszer-ipari alapanyagokból izolált összetevők kombinációját tartalmazza, úgy, hogy a termék teljes tömegére vonatkoztatva 3-10% szerkezetképző anyagot, éspedig hosszú láncú molekulákat tartalmazó, nedvszívó, nem emészthető növényi eredetű anyagokat, 15-45% fehérjét, mint glutén, borsófehérje, tejsavó koncentrátum, töltőanyagot, éspedig 5-35% oldható növényi rostot, mint csicsókaliszt, polidextrózok, dextrinek és 10-45% oldhatatlan növényi rostot, valamint 3-7% szerkezetmódosító anyagot, így emulgeálószer, enzimeket, és adott esetben térfogat növelő szert tartalmaz, kívánt esetben szokásos élelmiszer-ipari adalékokkal együtt, azzal a megkötéssel, hogy búza- és/vagy rozslisztől mentes, és jellemző átlagos szemcsemérete 200 mikron alatti.

(51) **A23L 1/236** (2006.01)

(13) **A1**

(21) **P 10 00693**

(22) 2010.12.30.

(71) dr. Kovács Árpád, 7635 Pécs, Székely Bertalan u. 71. (HU)

Kovács Réka Virág, 1119 Budapest, Zsombor u. 37/a (HU)

(72) dr. Kovács Árpád, 7635 Pécs, Székely Bertalan u. 71. (HU)

Kovács Réka Virág, 1119 Budapest, Zsombor u. 37/a (HU)

(54) Édesítő készítmény és eljárás előállítására

(74) Miklós Péter, 1114 Budapest, Bocskai út 11. (HU)

(57)

A találmány tárgya természetes eredetű összetevőkből álló, alacsony energiatartalmú édesítő készítmény amely legalább 10 tömeg% eritritből és taumatinnal álló édesítő keveréket és szokásos ingredienseket tartalmaz, ahol az édesítő keverék legalább 50 tömeg% eritritet és legfeljebb 50 tömeg taumatint tartalmaz.

A találmány tárgya továbbá eljárás természetes eredetű összetevőkből álló, alacsony energiatartalmú édesítő készítmény előállítására, oly módon, hogy

- a taumatin szükséges mennyiségét kimérik, majd ahhoz a taumatin mennyiségének 1-20-szoros mennyiségű, előnyösen 1-12-szeres mennyiségű, még előnyösebben 1-10-szeres mennyiségű eritritet hozzáadják, a két komponens egyenletesen elkeverik, ezt követően az így kapott keverékhez hozzáadják a maradék eritrit teljes mennyiségét, továbbá az esetleges egyéb ingredienseket és ezt követően homogén keveréket állítanak elő, majd szokásos módon formulázzák, csomagolják, vagy

- a taumatin szükséges mennyiségét kimérik, miközben a taumatin mennyiségének 1-20-szoros mennyiségét, előnyösen 1-12-szeres mennyiségét, még előnyösebben 1-10-szeres mennyiségét kitevő eritritet megolvasztják és abban a taumatint egyenletesen elkeverik majd az így kapott olvadék-keverékhez fokozatosan hozzáadagolják az ugyancsak megolvasztott eritrit maradék mennyiségét, továbbá a szintén olvadék formájú esetleges egyéb ingredienseket, ezeket homogenizálják, kihűtik, porítják, szokásos módon formulázzák és csomagolják.

(51) **A47J 31/00** (2006.01)

A47J 31/36 (2006.01)

(13) **A1**

(21) **P 12 00235**

(22) 2010.05.20.

(71) Young Tigers R&D Limited, Kwun Tong, BLK A, 10/F, Chung Mei CTR, 15 Hing Yip St. (HK)

(72) Chu Ming Tak, Shatin, Flat J, 13Floor, Block 14, Chevalier Garden, Ma On Shan (HK)

(54) Főzőegység kávéfőzőgéphez

(30) 200910174566.5 2009.09.30. CN

(86) CN10072291

(87) 11038589

(74) dr. Krajnyák András, Dr. Krajnyák & Társa Ügyvédi Iroda, 1012 Budapest, Logodi u. 5-7. (HU)

(57)

Kávéfőzőgép főzőegység olyan főződugattyú résszel (1), amelynek egy főződugattyúja (11) és egy főződugattyú támasza (13) van, és a főződugattyú (11) hossziránya mentén fel és le mozgathatóan a főződugattyú támaszba (13) van behelyezve; továbbá a főződugattyú támasz (13) alatt elrendezett főzőalapot (2) tartalmaz, amely egy, a főződugattyú támaszhoz (13) csatlakoztatást vagy a főződugattyú támasztól (13) elválasztást biztosító módon forgathatóan elrendezett főzőeszközt (21) tartalmaz; és a főződugattyú támasz (13) és a főzőeszköz (21) közé csatlakoztatott rögzítőszerelvénye (3) van, ahol a kávéfőzés ideje alatt a főződugattyú támasz (13) összekapcsolt főzőeszköz (21) a rögzítőszerelvény (3) révén a főződugattyú támaszon (13) van rögzítve. A főzőalapot (2) és a jelen találmány szerinti főződugattyú rész (1) külön-külön van elrendezve, és közöttük egy rögzítőszerelvény (3) található, úgy, hogy ha a főzőalapot (2) és a főződugattyú támaszt (13) a kávéfőzés alatt egymáshoz erősítik, a kávé nem fog kifolyni vagy kiszivárogni és a kávéfőzőgép biztonságosan használható.

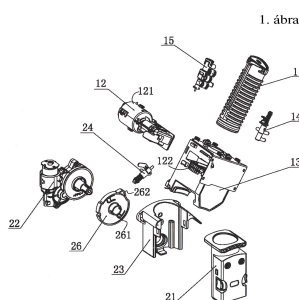

(51) A61N 1/18 (2006.01)

A61N 1/32 (2006.01)

(13) A1

(21) P 11 00362

(22) 2011.07.06.

(71) Aszalós Sándor, 4225 Debrecen, Mihálylaci u. 37/b (HU)

(72) Aszalós Sándor, 4225 Debrecen, Mihálylaci u. 37/b (HU)

(54) **Daganatos, rákos betegségek gyógyítása**

(57)

A találmány tárgya daganatos-, rákos megbetegedések gyógyítása olyan készülékkel megoldható, mely készülék másodpercenként 20 és 90 millivolt közötti egyenáramú feszültséget ad le periódikusan ismételve, folyamatosan 30 percen keresztül. A gyógyuláshoz a kezelést 20 alkalommal kell megismételni, alkalmanként 30 perces kezelési idővel.

A töltés bevitele a beteg testrészeire történhet külső, ráhelyezett elektróda, valamint szűrt, belső elektróda útján.

B. SZEKCIÓ - IPARI MŰVELETEK ÁLTALÁBAN ÉS SZÁLLÍTÁS

(51) B01D 15/00 (2006.01)

B01J 20/00 (2006.01)

C01B 33/00 (2006.01)

C09K 3/32 (2006.01)

(13) A1

(21) P 10 00573

- (22) 2010.10.26.
- (71) Capital Market Trading Kft., 1047 Budapest, Lőrinc u. 19. (HU)
- (72) Szabados Szabolcs, 1138 Budapest, Viza u. 7/b (HU)
Nagy Zoltán Zsolt, 5600 Békéscsaba, Szigligeti u. 10. (HU)
- (54) Kompozíció szénhidrogének, olajok és olajszármazékok megkötésére, eljárás annak előállítására, alkalmazása**
- (74) dr. Molnár István, DANUBIA Szabadalmi és Jogi Iroda Kft., 1051 Budapest, Bajcsy-Zs. út 16. (HU)
- (57) A találmány tárgya kalcium-oxidot, zeolitot, hidrofobizáló anyagot, folyamatgyorsító anyagot, többszörösen szűrt, tisztított, magnetizált vizet; és adott esetben mész-magnézium-karbonátot tartalmazó kompozíció, amely alkalmas olajok és olajszármazékok megkötésére száraz és nedves szilárd felületeken és vízfelületeken egyaránt, valamint a találmány szerinti kompozíció előállítására irányuló eljárás és a kompozíció alkalmazása. A találmány szerinti kompozíció alkalmas szénhidrogének, olajok, olajszármazékok megkötésére, ezek által okozott szennyeződések szilárd és vizes környezetből való eltávolítására; légtechnikai berendezésekben adszorbensként; poroltási feladatokra; vízzáró adalékanyagként való alkalmazására; talajok és vizek pH-értékének emelésére és elsavasodásuk kezelésére.

-
- (51) **B01D 53/34** (2006.01)
B01J 19/00 (2006.01)
B09B 3/00 (2006.01)
F23G 5/00 (2006.01)
F23G 7/00 (2006.01)

(13) **A1**

(21) **P 10 00553**

- (22) 2010.10.14.
- (71) Kollár Ferenc, 6722 Szeged, Hajnóczy u. 25. (HU)
- (72) Kollár Ferenc, 6722 Szeged, Hajnóczy u. 25. (HU)
- (54) Zéró emissziós klíma- és környezetbarát erőmű, és eljárás az erőművel zöld energia előállítására**
- (74) Király György, JUREX Iparjogvédelmi Iroda, 1171 Budapest, Nemesbük u. 49. (HU)
- (57) A találmány tárgya klíma- és környezetbarát erőmű, amely tüzelőanyaggal üzemeltetett, és pirogázt termelő plazmareaktorból (2) és égéstermék elvezető egységgel (3) rendelkező, pirogázzal és vagy olajjal működtetett, gáz-, és/vagy gőzturbinás energia-előállító egységből (4) áll. Az égéstermék elvezető egységében (3) széndioxid leválasztó egység (5) van elrendezve, amelyhez algák folyamatos szaporítására alkalmas alga-bioreaktor (6) széndioxid fogadó egysége (7) van, célszerűen csővezetékekkel, csatlakoztatva. Az alga-bioreaktor (6) fogadó egységének (7) kimenete (8) az alga-bioreaktor (6) széndioxid bevezető pontjához (9) van kapcsolva. A találmány tárgya továbbá eljárás klíma- és környezetbarát erőmű működtetésére, amely plazmareaktorból és gáz-, és/vagy gőzturbinás energia-előállító egységből áll. Az eljárás során plazmareaktorral pirogázt állítanak elő. A pirogázzal, továbbá adott esetben olajjal működtetik a gáz- és/vagy gőzturbinás energia-előállító egységet, amely égéstermék elvezető egységgel van ellátva. A plazmareaktort ipari és/vagy szilárd kommunális hulladékkal üzemeltetik. Az égéstermék elvezető egységbe a széndioxid leválasztására széndioxid leválasztó egységet illesztenek, amellyel a gáz, és/vagy gőzturbinás energia-előállító egységben keletkezett kipufogó gázból a széndioxidot leválasztják. A leválasztott széndioxidot mesterséges vagy természetes fényel működtetett alga-bioreaktorban termesztett algákhoz vezetik.

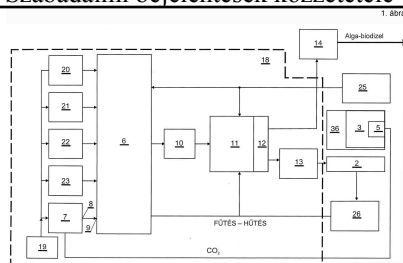

(51) **B41M 3/16** (2006.01)
B41J 3/32 (2006.01)

(13) **A1**

(21) **P 10 00655**

(22) 2010.12.09.

(71) Farkas György Géza, 1131 Budapest, Madridi u. 7. (HU)

(72) Farkas György Géza, 1131 Budapest, Madridi u. 7. (HU)

(54) **Bőrzékeléses impulzus-vektorkód kijelző**

(57)

A találmány szerinti kijelző a kijelzőpontok (5, 6, 7) bőrfelületen való felütkezési irányának érzékelésére alapozott, egymással szöget bezáró (a, b) kijelzőpont-sebességvektorokhoz (v_1 , v_2 , v_3) hozzárendelt kóddal ujjfelfekvőlap (1) áttörései (2, 3, 4) felett stabilizált helyzetű bőrfelületelemeken nagyszámú karakter, szimbólum kontrasztos érzésképpel történő átvitelét teszi lehetővé, s így adaptálható különböző szakterületeken tömörített kijelzésre. Az 1. ábra szerinti kivitel koherens a P1000208 adatbevitelével a mozgásirányok, a Braille-pontkóddal a kódszám (64) tekintetében, az alapkommunikáció kielégítéséhez.

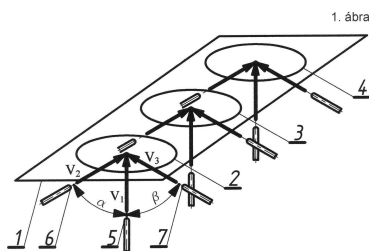

(51) **B44C 1/22** (2006.01)
B24C 1/00 (2006.01)
B27N 7/00 (2006.01)
B44F 9/02 (2006.01)

(13) **A1**

(21) **P 10 00568**

(22) 2010.10.26.

(71) Lugosi László, 7633 Pécs, Esztergár Lajos u. 3/c (HU)

Lugosi Nóra, 7633 Pécs, Esztergár Lajos u. 3/c (HU)

Lugosi Tamás, 7633 Pécs, Esztergár Lajos u. 3/c (HU)

Lugosiné Gungl Anna, 7633 Pécs, Esztergár Lajos u. 3/c (HU)

(72) Lugosi László, 7633 Pécs, Esztergár Lajos u. 3/c (HU)

Lugosi Nóra, 7633 Pécs, Esztergár Lajos u. 3/c (HU)

Lugosi Tamás, 7633 Pécs, Esztergár Lajos u. 3/c (HU)

Lugosiné Gungl Anna, 7633 Pécs, Esztergár Lajos u. 3/c (HU)

(54) **Eljárás faanyagok természetes fafelületének térben történő alakítására**

(74) Rónaszéki Tibor, 1132 Budapest, Victor Hugo u. 6-8. (HU)

(57)

A találmány tárgya eljárás faanyagok természetes fafelületének térben történő alakítására, amelynek során az alakítani kívánt faanyagot megmunkáló-állásra juttatják és ott a megmunkálandó felületet roncsoló anyagot tartalmazó közegáram hatásának teszik ki, majd a megmunkált felületű faanyagot a megmunkáló állásból eltávolítják.

Az eljárás jellegzetessége, hogy a közegáram (2) roncsoló anyagaként 15-70 kg/h tömegáramú szárazjég pelletet használnak, a roncsoló anyagot pedig 2-7 m³/h térfogatáramú, 2-7 bar közötti nyomású, gáz halmazállapotú vivőközeg segítségével juttatja a megmunkálandó faanyag (1) felületére (1a), és így a faanyag (1) felületének (1a) eltérő keménységű pászmáit eltérő mélységben roncsolva a faanyag (1) felületén (1a) egyedi rajzolatú térben változó alakzatot hoznak létre.

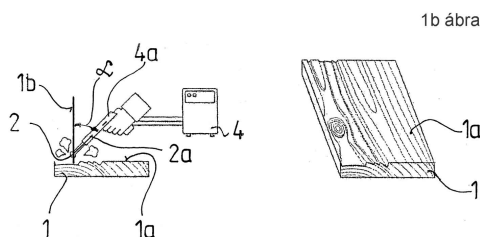

(51) **B60S 1/38** (2006.01)

(13) **A1**

(21) **P 11 00019**

(22) 2011.01.17.

(71) Kontz Zoltán, 9024 Győr, Babits M. u. 73. (HU)

(72) Kontz Zoltán, 9024 Győr, Babits M. u. 73. (HU)

(54) **Eljárás és alátámasztási sablon ablaktörlők előállítására**

(74) Kormos Ágnes, 1132 Budapest, Váci út 66. (HU)

(57)

A találmány tárgya eljárás és alátámasztási sablon ablaktörlők előállítására. Az eljárás során többek között konnektort (1), flexorokat (2), gumiprofil (3) tartalmazó ablaktörlőt alátámasztási sablon (4) ülégeire (5) helyezik úgy, hogy az az ülésekre (5) felfeküdjön és rögzüljön. Az eljárásra jellemző, hogy az alátámasztási sablon (4) sorjavisszatartó lemezeinek (6) hegesztés során elfoglalt pozícióját manuálisan vagy félautomatikusan vagy automatikusan állítják be úgy, hogy a sorjavisszatartó lemezek (6) a konnektor (1) alsó részének belső oldalsó felülete és a gumiprofil (3) két oldala közé ékelődjenek be. Majd ultrahangos hegesztéssel a konnektorban (1) keletkező sorja kiáramlását megakadályozva a konnektor (1) és a flexorok (2) felülete között megerősített kötést hoznak létre, s végül a hegesztés befejezése és a rögzítés feloldása után a kész, hegesztési sorjamentes ablaktörlőt az alátámasztási sablonból kiemelik.

A találmány tárgya továbbá alátámasztási sablon, amelynek a hegesztendő ablaktörlő elhelyezésére alkalmas ülégei (5) vannak, az üléseken (5) azok pozicionálására szolgáló rögzítő furatok vannak kialakítva. Az alátámasztási sablon lényege, hogy a konnektorban (1) keletkező sorja kiáramlását megakadályozó, horizontálisan és vertikálisan is pozicionálható sorjavisszatartó lemezei (6) vannak.

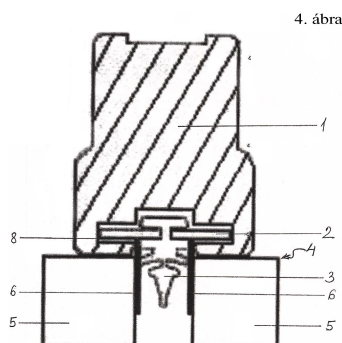

(51) B64D 39/00 (2006.01)

(13) A1

(21) P 11 00011

(22) 2011.01.10.

(71) Nagy Péter, 8220 Balatonalmádi, Napraforgó köz 8. (HU)

(72) Nagy Péter, 8220 Balatonalmádi, Napraforgó köz 8. (HU)

(54) **Eljárás helikopterek légi úton történő biztonságos utántöltésére**

(57)

A találmány tárgya eljárás helikopterek légi úton történő biztonságos utántöltésére oly módon, hogy az üzemanyaggal való feltöltést a helikopterre szerelt kosaras konténerből (1) a kosártartón (3) keresztül kiengedett töltőcső (2) végén elhelyezkedő töltőkosáron (4) keresztül végzik.

A tankergép a helikopter mögött helyezkedik el.

A tankergép pilótája végzi a helikopterre csatlakozást és a helikopter üzemanyaggal való feltöltését célszerűen 10-15 méter hosszú töltőcsövön (2) keresztül.

A találmány szerinti eljárással a levegőben történő üzemanyag feltöltés biztonsága nagy mértékben növelhető, miközben a helikopter hatótávolsága tetszőleges módon változtatható.

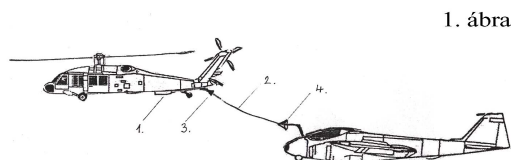

C. SZEKCIÓ - VEGYÉSZET ÉS KOHÁSZAT

(51) C02F 1/00 (2006.01)

C02F 1/58 (2006.01)

C02F 11/00 (2006.01)

(13) A1

(21) P 10 00513

(22) 2010.09.22.

(71) Tamás Zoltán, 9024 Győr, Babits M. u. 9. (HU)

(72) Tamás Zoltán, 9024 Győr, Babits M. u. 9. (HU)

(54) **Nitrácion és limitált vasion tartalmú vegyszer kombináció és eljárás a szennyvizek gyűjtése során fellépő szagproblémák csökkentésére**

(57)

A találmány tárgya nitrácion és limitált vasion tartalmú, oldat formájú vegyszer-kombináció és eljárás a szennyvizek gyűjtése és kezelése során fellépő szagproblémák csökkentésére.

A találmány szerinti 15-45 tömeg% koncentrációjú vizes oldatú vegyszer kompozíció meghatározott jellemző szárazanyag összetétele 5-50 tömeg% vas(II)-nitrát és/vagy vas(III)-nitrát és/vagy vas(II)-klorid és/vagy vas(III)-klorid, valamint 50-95 tömeg% kalcium-nitrát és/vagy kálium-nitrát és/vagy nátrium-nitrát, amit meghatározott mennyiségben a büzzel terhelt csatorna szakaszba adagolnak.

(51) C02F 3/00 (2006.01)

(13) A1

(21) P 10 00621

(22) 2010.11.17.

(71) Megyesi Csaba Mihály, 4080 Hajdúnánás, Reviczky u. 4. (HU)

(72) Megyesi Csaba Mihály, 4080 Hajdúnánás, Reviczky u. 4. (HU)

(54) Eljárás és berendezés ammónium-ion eltávolítására szeparált biológiai módszerrel

(57)

A találmány eljárás és berendezés ammónium tartalmú felszíni és felszín alatti vizek kezelésére szeparált biológiai módszerrel, ivóvíz minőségű víz biztosításához.

A szeparált biológiai ammónium eltávolítás megfelelő mennyiségű oldott oxigén, kellő behatási idő, valamint a célnak megfelelő speciális töltettel rendelkező berendezés esetén biztosítja az ammónium és a nitrit határérték alá csökkentését.

Az eljárás jellegzetessége, hogy a biológiai nitrifikációhoz elégséges mértékű oxigént juttat be a vízbe, valamint a biológiai reaktorban levő nagy fajlagos felületű töltet biztosítja három - víz, oxigén, töltet - fázisú állapotban az időt és a közeget a nitrosomonas és nitrobakter baktériumok számára az ammónium-ion nitrátió történő oxidációjához. A szükséges oldott oxigén szintet a recirkulációs szivattyú nyomóágába juttatott - levegő oxigénje, vagy UV-csírátlanított oxigén, vagy cseppfolyós oxigénből előállított normál nyomású - oxigén biztosítja, amely keveredve a nyersvízzel együtt ismét a reaktortöltetre jut. A kellő mértékben megtisztított, alsó víztérbe gravitációsan érkező vizet a víztérből szivattyú továbbítja a következő technológiai lépcsőre.

A berendezés része fő egységként az egymásra épített, két blokkból álló - felső reaktortér és alsó víztér - biológiai reaktor, kiegészítő egysége a recirkulációs szivattyú és a hozzá a nyomóágban csatlakozó légbeviteli egység, az (elő)tisztított víz továbbítására szolgáló nyomásfokozó egység, valamint a folyamat működését biztosító erőátvitel és az irányítástechnikai elemek.

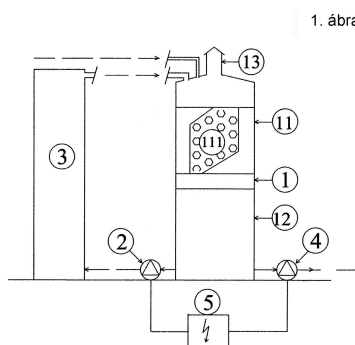

(51) C04B 26/02 (2006.01)

B09B 3/00 (2006.01)

B28B 3/00 (2006.01)

B29C 43/00 (2006.01)

B29C 45/00 (2006.01)

B29C 47/00 (2006.01)

C08J 11/06 (2006.01)

E04C 2/20 (2006.01)

(13) A1

(21) P 10 00659

(22) 2010.12.10.

(71) NJL Ipari Szolgáltató Kereskedelmi Kft., 1115 Budapest, Bartók Béla u. 105-113. (HU)

(72) Nagy László, 1112 Budapest, Ördögórom lejtő 48. (HU)

(54) Építőipari alapanyag kompozíció, eljárás a kompozíció előállítására, valamint építőipari termék

(57)

A találmány építőipari alapanyag kompozícióra és a kompozícióból előállított építőipari termékre vonatkozik. A kompozíció 25-40% termoplasztikus műanyagot, 75-60% töltőanyagot célszerűen szerves töltőanyagot, 0-5% gyantát, 1-15% adalékot, 0-10% színezéket tartalmaz 120-200 °C-on ömledék formában. A termék összetétele ugyanez. A találmány szerinti építőipari kompozíciót a következőképpen állítják elő: 24-40% 10-1000 mikron

Szabadalmi bejelentések közzététele

méretű hőre lágyuló műanyagot 40-80 °C-on 1%, vagy annál kisebb nedvességtartalomig szárítják, a hőre lágyuló műanyaghoz 75-60% 0,1-0,8 mm méretű 1%-nál kisebb nedvességtartalmú töltőanyagot, és 1-5% gyantát, 1-15% adalékot és 1-10% színezéket kevernek 120-200 °C-on. 120-210 °C-on 600-900 bar nyomáson építőipari terméket préselnek, és így építőipari terméket állítanak elő. Az építőipari tennék 24-40% termoplasztikus műanyagot, 75-60% 0,1-0,8 mm részecskeméretű töltőanyagot - előnyösen kvarchomokot - adott esetben 0-5% hőre keményedő gyantát, 1-15% adalékot, 0-10% színezéket és más - önmagában ismert - erősítőt, csúsztatót, lágyítót, térhálóítót tartalmaz. Termoplasztikus műanyagként az előnyösen csak egy fajta - adott esetben hulladék - termoplasztikus műanyagot. A találmány szerint építőipari terméket 120-210 °C-on préseléssel, extrudálással, fröccsöntéssel tudják előállítani.

(51) C07D239/42 (2006.01)

C07D239/00 (2006.01)

(13) A1

(21) P 10 00638

(22) 2010.11.29.

(71) EGIS GYÓGYSZERGYÁR NyRt., 1106 Budapest, Keresztúri út 30-38. (HU)

(72) dr. Porcs-Makkay Márta 19%, , (HU)

Bartha Ferenc 12%, , (HU)

Krasznai György 12%, , (HU)

dr. Volk Balázs 11%, , (HU)

Ruzsics György 7%, , (HU)

dr. Pongó László 5%, , (HU)

Lukács Gyula 5%, , (HU)

Szabó Tibor 5%, , (HU)

dr. Barkóczy József 4%, , (HU)

Pandur Angéla 4%, , (HU)

Molnár Enikő 4%, , (HU)

dr. Debreczeni József 4%, , (HU)

Keszthelyi Adrienn 4%, , (HU)

dr. Milen Mátyás 2%, , (HU)

Tóthné Lauritz Mária 2%, , (HU)

(54) Eljárás rosvastatin sók előállítására

(57)

A találmány a (+)-7-[4-(4-fluor-fenil)-6-izopropil-2-(metánszulfonil-metil-amino)-pirimidin5-ii]-(3R,5S,6E)-dihidroxi-hept-6-énsav gyógyszerilag alkalmas sóinak előállítására szolgáló eljárásra, az eljárás során alkalmazható intermedierekre és ezek előállítására vonatkozik.

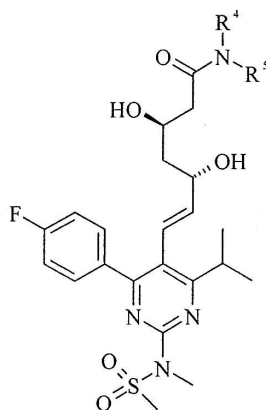

(51) C07F 9/6564 (2006.01)

C07B 53/00 (2006.01)

(13) A1

(21) P 10 00569

(22) 2010.10.26.

(71) ThalesNano Nanotechnológiai Kutató-Fejlesztő Zrt., 1031 Budapest, Záhony u. 7. (HU)

(72) dr. Bakos József 54%, 8227 Felsőörs, Kökény u. 5. (HU)

Balogh Szabolcs 36%, 8181 Berhida, Kiskovácsi u. 15. (HU)

dr. Ürge László 6%, 1029 Budapest, Feketerigó u. 50. (HU)

dr. Darvas Ferenc 4%, 1016 Budapest, Lisznyai u. 15. (HU)

(54) **Új királis foszfor-ligandumok és alkalmazásuk**

(57)

A találmány tárgyát új királis foszfortartalmú ligandumok képezik, melyek könnyen előállíthatók diol vagy aminoszfán származékokból.

A találmány tárgya továbbá az új foszfán-foszforamidit vegyületek katalitikusan aktív fémekkel képzett komplexei, amelyek katalizátorként alkalmazhatók a reakciók széles körére, mint például, de nem kizárólag az aszimmetrikus hidrogénezésre, aszimmetrikus redukciókra, aszimmetrikus hidrobórlásra, aszimmetrikus olefin izomerizálásra, aszimmetrikus hidroszililezésre, aszimmetrikus allilezésre, aszimmetrikus konjugált addícióra, aszimmetrikus fémorganikus addícióra és aszimmetrikus hidroformilezésre.

A találmány tárgya továbbá a foszfán-foszforamiditek fémkomplexeinek előállítására, melyekben legalább egyik foszfán-foszforamidit és egy katalitikusan aktív fém található, és a hidrogénezési eljárás, mely a ligandumok fémkomplexeit alkalmazza.

(51) C07F 15/00 (2006.01)

(13) A1

(21) P 10 00664

(22) 2010.12.15.

(71) ThalesNano Nanotechnológiai Kutató Fejlesztő Zrt., 1031 Budapest, Záhony u. 7. (HU)

(72) dr. Bakos József 42.5%, 8227 Felsőörs, Kökény u. 5. (HU)

dr. Jeges György 42.5%, 8194 Vilonya, Hétvezér u. 6. (HU)

dr. Ürge László 5%, 1029 Budapest, Feketerigó u. 50. (HU)

dr. Darvas Ferenc 5%, 1016 Budapest, Lisznyai u. 15. (HU)

dr. Nagy Tibor 5%, 1047 Budapest, Perényi Zsigmond u. 50. I/20. (HU)

(54) **Új karbén ligandumokat tartalmazó ruténium katalizátorok szintézise és alkalmazása metatézis reakciókban**

(57)

A találmány szerinti homlokzati hőszigeteléssel együttműködő, külső üvegfelületen záródó csuklós főtömítésű energiatakarékos nyílászáró szerkezetek többrétegű hőszigetelő üvegezésének rögzítése a járatos üvegszorító lécekkel történik. A nyílászáró szerkezet nem rendelkezik saját hőszigeteléssel, s így energiatakarékos alkalmazása csak a nagy teljesítményű homlokzati hőszigeteléssel együtt biztosítható.

(51) C07K 1/30 (2006.01)

(13) A1

(21) P 08 00388

(22) 2006.04.12.

(71) Savient Pharmaceuticals, Inc., 08816 East Brunswick, New Jersey, One Tower Center, 14th Floor (US)

(72) Fischer, Meir, Netanya, (IL)

Harosh, Eliyahu, Ashdod, (IL)

(54) Eljárás fehérjék tisztítására kationos felületaktív szerekkel

(86) US0613751

(87) 08051178

(74) Karácsonyi Béla, ADVOPATENT Szabadalmi és Védjegy Iroda, 1011 Budapest, Fő u. 19. (HU)

(57)

A találmány tárgya eljárás valamely célfehérje tisztítására a célfehérjét és szennyező fehérjét tartalmazó elegyből, ahol az elegyet valamely kationos felületaktív anyag hatékony mennyiségével érintkeztetik úgy, hogy a szennyező fehérje preferenciálisan kicsapódjon, majd a célfehérjét kinyerik. A találmány szerinti eljárással tisztított fehérjék is a találmány tárgyát képezik.

(51) **C09C 1/30** (2006.01)**C01B 33/152** (2006.01)(13) **A1**(21) **P 10 00547**

(22) 2010.10.12.

(71) EGIS Gyógyszergyár Nyrt. 70%, 1106 Budapest, Keresztúri út 30-38. (HU)

ONP Holdings SE 30%, 1065 Nicosia, 20B Stasicratous str., Crystal Offices, Krambis Building, 2nd floor (CY)

(72) Mikulásik Endre 35%, 9900 Körmend, Bástya u. 23. 1a. (HU)

dr. Markovits Imre 35%, 1051 Budapest, Hercegprímás u. 17. (HU)

Albrecht Ottó 30%, 1148 Budapest, Kaffka Margit u. 48. (HU)

(54) Eljárás gyógyszeripari felhasználásra alkalmas segédanyag előállítására

(57)

A találmány tárgya tisztítási eljárás gyógyszeripari segédanyag, nevezetesen gyógyszeripari felhasználásra alkalmas kovaföld előállítására.

A találmány szerint úgy járnak el, hogy kovaföldből valamely, azt nem oldó folyadékkal szuszpenziót készítenek, a szuszpenzióból - adott esetben ultrahangos besugárzás mellett - a kovaföldet elválasztják, az elválasztott kovaföldet - adott esetben ultrahangos besugárzás mellett - szerves vagy szervetlen savval végrehajtott savazás után 300 °C-nál nem magasabb hőmérsékleten hőkezelik, ezután - adott esetben ultrahang jelenlétében végrehajtott - oxidatív kezeléssel tisztítják és az oxidált terméket szárítják.

A találmány szerinti eljárással tisztított kovaföld eredeti szerkezet megtartja, így kiválóan alkalmazható gyógyszeripari célokra.

(51) **C12N 1/12** (2006.01)**A01H 13/00** (2006.01)**C12N 1/00** (2006.01)(13) **A1**(21) **P 10 00540**

(22) 2010.10.04.

(71) Intelcom Mérnöki Kft., 1188 Budapest, Szélső u. 51. (HU)

(72) Kiss Mihály, 6800 Hódmezővásárhely, Szeremlei u. 4. (HU)

Kovács Attila, 6724 Szeged, Nádás u. 17. (HU)

(54) Eljárás magas keményítőtartalmat adó algatörzs előállítására, valamint eljárás magas keményítőtartalmú alga termesztésére

(74) Rónaszéki Tibor, 1132 Budapest, Victor Hugo u. 6-8. (HU)

(57)

A találmány tárgya eljárás magas keményítőtartalmat adó algatörzs előállítására, amelynek során alap zöldalga tenyészetet táptalajon fény és szén-dioxid jelenlétében agaros táplemezekben szélesztik, majd a szélesztett alap zöldalga tenyészeteket ismételt leoltással tisztítják, és így egyedi telepeket alkotó sejtvonalakat hoznak létre, majd a kapott algákat adott feltételek alapján elkülönítik.

Szabadalmi bejelentések közzététele

A magas keményítőtartalmat adó alga törzs előállítására szolgáló eljárás jellegzetessége, hogy az egyedi sejtvonalakokat eltérő fizikai és/vagy kémiai hatásoknak teszik ki, és a fizikai és/vagy a kémiai hatások alapján az alkalmas paraméterekkel rendelkező algatelepet kiválasztva egyedi sejtvonalként *Scenedesmus* sp. IMK 312 jelzésű alga törzset különítik el.

A találmány tárgya még eljárás magas keményítőtartalmú alga tenyésztésére, amelynek során alap algatenyészetet folyékony tápoldatra oltják és ott kívánt ideig szaporítják, majd a rászaporított algából a keményítőt kinyerik.

A magas keményítőtartalmú alga tenyésztésére alkalmas eljárás jellegzetessége, hogy a folyékony tápoldatként 7,5-12,5 pH-jú alga-tápoldatot használnak és a folyékony tápoldatba helyezett alap algatenyészetet 20-35 °C hőmérsékleten, 30-3500 mmol/m²s fényintenzitás mellett, az algák mozgásban tartásával szaporítják, a szaporítást legalább 4 napon keresztül végik és így száraztömegre vetítve 25-30% keményítőtartalmú algát állítanak elő.

(51) **C12N 5/071** (2010.01)

G01N 33/50 (2006.01)

(13) **A2**

(21) **P 12 00206**

(22) 2010.05.05.

(71) Pécsi Tudományegyetem, 7633 Pécs, Szántó Kovács János u. 1/b (HU)

(72) dr. Pongrácz Judit Erzsébet, 7694 Hosszúhetény, Morolo u. 11. (HU)

(54) **Tüdőszövet-modell**

(30) P0900819 2009.05.05. HU

(86) HU1051978

(87) 10128464

(74) dr. Svingor Ádám, DANUBIA Szabadalmi és Jogi Iroda Kft., 1051 Budapest, Bajcsy-Zs. út 16. (HU)

(57)

A találmány tárgya egy tervezeten kialakított, szöveti vázszerkezet nélküli, háromdimenziós modelltüdőszövet-tenyészet, amely minden mesterséges vázszerkezettől mentes. Egészséges és kóros tüdőszövet háromdimenziós modelljét egyaránt feltárják. A találmány szerinti termék forgalmazható például szövettenyészetek, szövettenyészeteket tartalmazó lemezek és elrendezések, vagy készletek formájában. A találmány felhasználható az orvosi és természettudományos kutatásban, vegyületek tüdőszövetre kifejtett hatásának tesztelésében, gyógyszerek, gyógyszerjelölt molekulák szkrínelésében, tesztelésében és értékelésében, és - bizonyos esetekben - tüdőbetegségek diagnosztizálásában.

(51) **C25C 1/14** (2006.01)

C01G 19/00 (2006.01)

C22B 25/00 (2006.01)

(13) **A2**

(21) **P 11 00722**

(22) 2011.12.28.

(71) Borsodi Transzit Foglalkoztatási Közhasznú Nonprofit Kft., 3600 Ózd, Jászi Oszkár út 3. (HU)

(72) dr. Kékesi Tamás, 3434 Mályi, Mikes K. u. 2. (HU)

Rimaszéki Gergő, 3721 Felsőnyárad, Vásártér u. 1. (HU)

Kulcsár Tibor, 3600 Ózd, Bolyki főút 109. (HU)

Dobó Zsolt, 07642 Vel'ké, Trakany 113 (SK)

(54) **Programozott katód-tömörítéssel és áramvezérléssel működő berendezés forrasztási ónhulladék elektrolitos raffinálására és eljárás ennek megvalósítására**

(74) Pap Béla, 3529 Miskolc, Mikes K. u. 21. (HU)

(57)

Programozott katód-tömörítéssel és áramvezérléssel működő berendezés forrasztási ónhulladék elektrolitos

raffinálására és eljárás ennek megvalósítására.

A találmány berendezés forrasztási ónhulladék elektrolitos raffinálására, amelynek legalább egy anódja (22) és egy katódja (21) van.

A berendezést az jellemzi, hogy elektromos tápegysége (3), tömörítő vezérlője (2), áramvezérlője (4), mikrokontrollere (1), kádja (5), szervomotorja (6), hajtóműve (7), érzékelői (8), billentyűzete (9), kijelzője (10) van.

A kádtestben (30) lévő elektrolitoldatba merülő anód (22) az anódtartó hídhoz (28) van rögzítve, a katód (21) a katódtartó hídhoz (27) van kapcsolva, amely tartóhidak a kádtest (30) két végén lévő állványokba (31) illeszkedő tartórudakra (35) vannak felhelyezve. Ugyancsak az állványokba (31) vannak csapágyazva a szervomotor (6) - hajtó fogaskerék (25) - hajtott fogaskerekek (24) - menetes hajtórudakból (34) összerendezett hajtáslánc utolsó elemei: a menetes hajtórudak (34) mindkét végükön. E menetes hajtórudakhoz (34) van csatlakoztatva az anód (22) és a katód (21) közé elrendezett nyomólap (23).

A nyomólap (23) a két végén menetes mozgató hüvelyben (33) végződő mozgatóhídra (32) van felfüggesztve, és amely nyomólapon (23) lyukak (29) vannak kialakítva. A berendezésnek elakadásérzékelője (41), katódcsatlakozója (36), anódcsatlakozója (37), oldat betápláló- és elosztócsonkja (38), oldatszívó csonkja (39), jelzőmágnese (40) végállásérzékelője (42), oldatkeringtető szivattyúja (45), mágneses keverőrúdja (43) van, valamint elektromos tápegysége (3) DC, PCI és PCR üzemmódot megvalósító elektronikus kapcsolási rendszerként van kialakítva.

A találmány tárgya továbbá az elektrolitos raffinálási eljárás, amelynek fő jellemzői:

- az elektrolitoldat: ón-klorid-sósavas, amelynek hőmérséklete legalább 20 °C, legfeljebb 50 °C
- összes óntartalom: 5-100 g/dm³
- sósav koncentráció: 0,8-4 mol/dm³
- szerves adalék: nincs
- a katód tiszta ón, formába öntve,
- az anód szennyes ón formába öntve,
- a nyomólap műanyagból van kialakítva
- a nyomólappal kifejtett nyomás 0,05-0,5 N/cm²
- a nyomólap sebessége 0,2-0,8 cm/s
- az áramerősség katódfelületre vonatkozóan: 200-2000 A/m² a mágneses keverőrúd fordulatszáma 80-120 ford/perc.

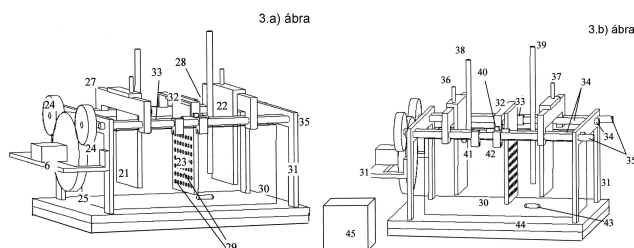

E. SZEKCIÓ - HELYHEZ KÖTÖTT LÉTESÍTMÉNYEK

- (51) **E04B 1/74** (2006.01)
E04C 2/00 (2006.01)
F16L 59/00 (2006.01)

(13) **A1**

(21) **P 11 00012**

(22) 2011.01.11.

(71) Borbély Sándor, 6724 Szeged, Ruszti u. 2. (HU)

(72) Borbély Sándor, 6724 Szeged, Ruszti u. 2. (HU)

(54) **Rögzítő betéteket tartalmazó expandált polisztirolhab tábla**

- (57) A találmány tárgya egy olyan expandált polisztirolhab tábla (1), amely hő-, illetve hangszigetelésre szolgál. Az expandált polisztirolhab táblába (1) rögzítő betétek (2) vannak elhelyezve. A rögzítő betétek (2) feladata a rögzítő csavarok (3) fogadása és rögzítő támasz biztosítása az OSB lemezek (5) rögzítéséhez. A találmány lehetővé teszi a hőhídmentes hőszigetelő szendvicspanel gyártását, ragasztással, vagy ragasztás nélkül.

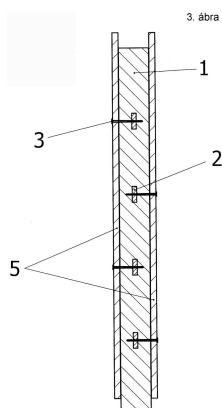

- (51) **E06B 1/62** (2006.01)
E06B 3/263 (2006.01)
E06B 3/30 (2006.01)
E06B 3/54 (2006.01)
E06B 7/16 (2006.01)

(13) **A1**

(21) **P 10 00644**

(22) 2010.12.02.

(71) Fazakas Gábor, 1114 Budapest, Bartók Béla út 61. I/6. (HU)

(72) Fazakas Gábor, 1114 Budapest, Bartók Béla út 61. I/6. (HU)

(54) **Homlokzati hőszigeteléssel együttműködő, külső üvegfelületen záródó csuklós főtömítésű energiatakarékos nyílászáró szerkezetek, üvegszorító léces üvegrögzítéssel**

- (57) A találmány szerinti homlokzati hőszigeteléssel együttműködő, külső üvegfelületen záródó csuklós főtömítésű energiatakarékos nyílászáró szerkezetek többretegű hőszigetelő üvegezésének rögzítése a járatos üvegszorító lécekkel történik. A nyílászáró szerkezet nem rendelkezik saját hőszigeteléssel, s így energiatakarékos alkalmazása csak a nagy teljesítményű homlokzati hőszigeteléssel együtt biztosítható.

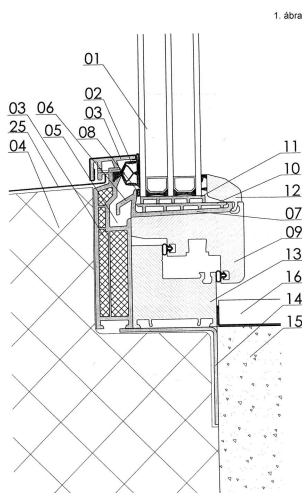

F. SZEKCIÓ - MECHANIKA, VILÁGÍTÁS, FŰTÉS

(51) F03B 3/08 (2006.01)

(13) A1

(21) P 11 00137

(22) 2011.03.11.

(71) Bódi Gábor, 1181 Budapest, Vikár Béla u. 4. I/1. (HU)

(72) Bódi Gábor, 1181 Budapest, Vikár Béla u. 4. I/1. (HU)

(54) Rendszer nyomását vízturbinával átalakító berendezés

(57)

A találmány rendszer nyomását vízturbinával átalakító berendezés, amely elektromos energiát előállító berendezés. A folyadék (2) a felsőtartályból (1) az alsótartályba (9) áramlik a csőrendszeren (3) keresztül. Nyomást a felsőtartályában (1) elhelyezett nagymennyiségű folyadék (2) biztosítja a csőrendszerben (3). A falába beépített vízturbina (4) lapátzata forogni kezd nyomás hatására. A tengely forgómozgását a generátor elektromos energiává alakítja. Az alsótartályban (9) összegyűlő folyadékot, a szivattyú (5) a nyomócsövön (6) a felsőtartályba nyomja, így biztosítva a folyadékkörförgést. A szivattyú (5) teljesítménye nem függ a csőrendszer (3) hosszától, tehát a vízturbinák (4) számától sem.

1. ábra

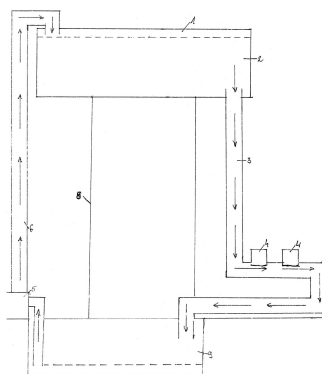

(51) F03B 17/04 (2006.01)

F03B 17/00 (2006.01)

(13) A1

(21) P 10 00665

(22) 2010.12.15.

(71) Jekkel János, 1171 Budapest, Ebergény u. 9. (HU)

(72) Jekkel János, 1171 Budapest, Ebergény u. 9. (HU)

(54) Vízrel telt tartályban levegővel hajtott szimmetrikus cellás járkerék

(57)

A találmány tárgyát képezik az irodalomban le nem írt, (I) általános képletű, új, kettő vagy több oxigént tartalmazó gyűrűs karbén-ligandummal rendelkező ruténium katalizátorok szintézise és alkalmazása. A találmány tárgya továbbá az (II) általános képletű kettő vagy több oxigéntartalmú gyűrűvel rendelkező kondenzált aromás aldehidek és sztirol származékok előállítására és felhasználására ruténium katalizátorok kialakítására.

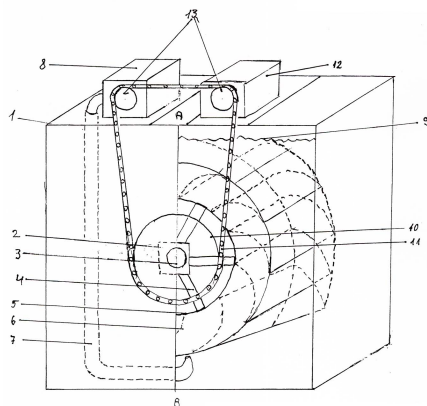

(51) F03D 3/04 (2006.01)

(13) A1

(21) P 10 00677

(22) 2010.12.20.

(71) Göczey András, 1013 Budapest, Attila út 15. II/6. (HU)

(72) Göczey András, 1013 Budapest, Attila út 15. II/6. (HU)

(54) Terelőlapátos szélkerék gyűrű

(57)

Terelőlapátos levitációs szélkerék gyűrű, amely áll egy íves terelőlapokat tartalmazó jellemzően négyzetbe írható állórészből (1), valamint egy az állórész terelőlapjainak (2) belső alkotóihoz illeszkedő két azonos párhuzamos körgyűrű (5) közé fogott széllapát sorból álló forgórészből (4) forgórész (4) taszítást okozó polaritású mágnessoron (8) lebeg, oldalirányú fix helyzetét taszítást okozó polaritású mágnessor (8) gyűrű pár, vagy minimálisan három, az állórészhez (1) rögzített görgő (10) biztosítja. A görgő (10) (görgők) a forgó mozgás energiáját átalakítja (pl. generátor segítségével), illetve a forgórész (4) egymás melletti, ívben elhelyezkedő ellentétes polaritású állandó mágnesei (14) elfutva az állórészen (1) levő tekercsek (15) előtt azokban áramot indukálnak.

1. ábra

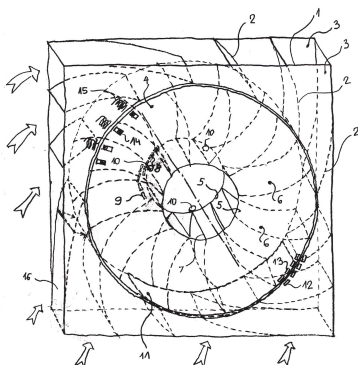

(51) F24B 13/00 (2006.01)

(13) A1

(21) P 10 00628

(22) 2010.11.22.

(71) HT Hő- és Tüzeléstechnikai Kft., 1106 Budapest, Jászberényi út 29. (HU)

(72) Ehmann József, 1038 Budapest, Doboz u. 1. (HU)

(54) Berendezés tetemek és szerves hulladékok hamvasztására

(74) Varannai Csaba, ADVOPATENT Szabadalmi és Védjegy Iroda, 1011 Budapest, Fő u. 19. (HU)

(57)

Berendezés, tetemek és szerves hulladékok elégetésére, hamvasztására, amelynek tűzálló anyagból készült kemenceteste, valamint ennek belsejében kialakított, az elégetendő, hamvasztandó tetem, illetve szerves hulladék befogadására alkalmas munkatere (1) van; a munkatér égővel (2), továbbá zárható elülső berakónyílással (10) és ajtóval rendelkező hátulsó ürítőnyílással (11) van ellátva, amelyhez hamutér (12) és ürítőnyílás (13) van csatlakoztatva. A munkatert (1) füstgázt átengedő áttörésekkel ellátott áteresztő boltozat (3) határolja felülről, amely fölött az átáramló füstgáz részére gyújtótér (4) van kialakítva. A gyújtótér (4) oldalanként legalább egy-egy lehuzati csatornával (5) van összekötve, amelyeken át a munkatér (1) alatt kialakított füstgázgyűjtő csatornával (7) van összekapcsolva, amely kéménnyel (8) van közlekedő kapcsolatban.

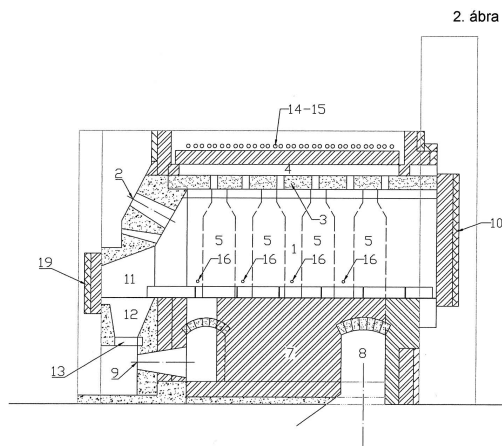

(51) **F24D 15/04** (2006.01)

F25B 29/00 (2006.01)

(13) **A1**

(21) **P 10 00610**

(22) 2010.11.12.

(71) Kardos Labor, 1172 Budapest, Rétifarkas u. 5. (HU)

(72) Kardos Ferenc, 1164 Budapest, Georgina út 39. (HU)

(54) **Energiatakarékos épületgépészeti rendszer**

(74) Kocsis Péter szabadalmi ügyvivő, JUREX Iparjogvédelmi Iroda, 1171 Budapest, Nemesbük u. 49. (HU)

(57)

Energiatakarékos épületgépészeti rendszer, amely annak paraméterei és minősítése szerint energiatakarékos, alacsony energiafelhasználású vagy passzív háznak nevezett épületek fűtési, hűtési, friss levegő előtemperálási, és használati melegvíz igényeinek ellátására alkalmas. Az alkotóelemeiből - talajszonda (11), hőszivattyú (12), légkezelő (13), felületfűtés (14), HMV tároló (15), vezérlés - az egyes üzemállapotoknak megfelelően felépülő áramlási körök egyetlen egymással összefüggő hidraulikus rendszert alkotnak, amelyben az adott üzemállapotnak megfelelő kapcsolást, ezzel a megfelelő áramlási kör felépülését a rendszer elemei között elrendezett szelepek (3, 4) és váltócsapok (1, 2) valósítják meg.

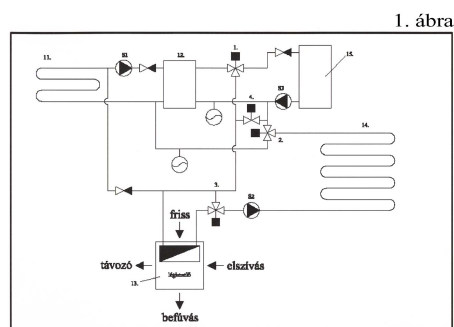

G. SZEKCIÓ - FIZIKA

(51) G06Q 40/00 (2006.01)

(13) A1

(21) P 11 00015

(22) 2011.01.12.

(71) Kovács Zsolt, 1066 Budapest, Teréz krt. 2-4. I/6. (HU)

(72) Kovács Zsolt, 1066 Budapest, Teréz krt. 2-4. I/6. (HU)

(54) **Örökség Most Hitel**

(57)

Az Örökség Most Hitel egy olyan szabadfelhasználású ingatlan fedezet mellett nyújtott hitelfajta, amelyet azok vehetnek fel, akik a jövőben ingatlant fognak öröklöni.

A hitel fedezete maga a jövőben öröklendő ingatlan.

A hitel szerződés szerinti visszafizetési kötelezettsége az örökül hagyók elhunytá után egy összegben a ráarakódó kamatokkal együtt.

(51) G08G 1/16 (2006.01)

G02B 27/01 (2006.01)

(13) A1

(21) P 10 00692

(22) 2010.12.29.

(71) Kovacsik Zsolt, 8300 Tapolca, Sümegi út 26/b 4/2. (HU)

(72) Kovacsik Zsolt, 8300 Tapolca, Sümegi út 26/b 4/2. (HU)

(54) **Ütközés-megelőző, felugró visszapillantó-kijelző**

(57)

A találmány célja a közúti balesetek, ezen belül is leginkább a „ráfutásos” balesetek elkerülése, mérséklése.

Járművek olyan biztonsági berendezése, melynek egységei a vészhelyzet felismerő érzékelők (1) (például távolságmérő szenzorok, mint radar, infravörös érzékelő vagy lézer, vagy fékintenzitás-érzékelők), a jármű melletti/mögötti teret pásztázó kamera (2) és/vagy egyéb szenzor (6) (például távolságmérő szenzorok, mint radar, infravörös érzékelő vagy lézer), a kamera valós idejű videófelvételét és/vagy piktogramot (jelet, szimbólumot, írást) kivetíteni vagy egyéb módon megjeleníteni tudó kijelző/kivetítő (3) és/vagy hangutasítás adására képes hangszóró és mely egységek jelfeldolgozó/vezérlőegységen (4) keresztül kapcsolatban állnak egymással.

A találmány lényege, hogy a vezető közvetlen látóterében jeleníti meg a hátratekintő kamerák (2) „képeit”, illetve piktogramokat, mindezt csak vészhelyzet vagy annak közelsége esetén, illetve „hangutasítást” is csak ekkor ad automatikusan.

1. ábra

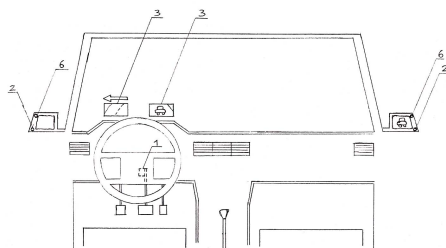

(51) G09B 21/00 (2006.01)

B41M 3/16 (2006.01)

(13) A1

(21) P 10 00528

(22) 2010.09.29.

(71) Farkas György Géza, 1131 Budapest, Madridi u. 7. (HU)

(72) Farkas György Géza, 1131 Budapest, Madridi u. 7. (HU)

(54) **Bőrérzékeléses impulzus-vektoros, kétoszlopos pontkód kijelző**

(57)

A találmány bőrérzékeléses impulzus-vektoros, kétoszlopos pontkód kijelző mozdulatlanbőrrel/ujjbeggyel történő olvasásához, amelynek lényege, hogy az ujjfelfekvőlapra (9) helyezett ujjba ütköző első oszlop kijelzőpontjának (1, 2, 3, 4) az ujjba ütközés tartományábani pályájának sebességvektora (v_1) a rajta átmenő síkra vetített második oszlop kijelzőpontjának (5, 6, 7, 8) ujjba ütközés tartományábani pályájának sebességvektora (v_2) vetületével szöget (α) zár be, miáltal egyszerű felépítéssel kihasználható az ujj irányérzékelése az oszlopok idővesztésmentes azonosítására, ami a hagyományos braille karaktereknél, különösen az egyoszloposok esetében könnyen téveszthető.

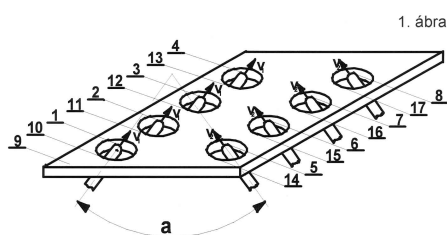

A rovat 32 darab közlést tartalmaz.

Külön tájékoztatás újdonságkutatásról

A. SEKCIÓ - KÖZSZÜKSÉGLETI CIKKEK

(51) **A61K 9/00** (2006.01)

A61K 47/10 (2006.01)

A61K 47/26 (2006.01)

(13) **A3**

(21) **P 05 00509**

(71) Besins International Belgique, B-1620 Drogenbos, Groot Bijgaardenstraat 128 (BE)

Galenix Innovations, F-33127 Saint-Jean d'Ilac, Allée des Palanques (FR)

(54) **Azonnali felszabadulást biztosító mikronizált gyógyászati és gyógytáp porok**

(51) **A61K 9/70** (2006.01)

A61K 9/14 (2006.01)

(13) **A3**

(21) **P 04 02280**

(71) Besins International Belgique, Drogenbos, (BE)

Galenix Innovations, Saint-Jean D'Ilac, (FR)

(54) **Mikronizált filmképző por, az ezt tartalmazó készítmények, eljárások ezek előállítására, és ezek alkalmazása**

(51) **A61K 31/27** (2006.01)

A61P 25/04 (2006.01)

(13) **A3**

(21) **P 03 03236**

(71) Ortho-McNeil Pharmaceutical, Inc., Raritan, New Jersey, (US)

(54) **Karbamátszármazékok alkalmazása fájdalomcsillapításra**

(51) **A61K 31/27** (2006.01)

A61P 25/18 (2006.01)

A61P 25/24 (2006.01)

(13) **A3**

(21) **P 03 03243**

(71) Ortho-McNeil Pharmaceutical, Inc., Raritan, New Jersey, (US)

(54) **Karbamátszármazékok alkalmazása bipoláris rendellenesség megelőzésére és kezelésére**

(51) **A61K 31/27** (2006.01)

A61P 25/18 (2006.01)

A61P 25/24 (2006.01)

(13) **A3**

(21) **P 03 03261**

(71) Ortho-McNeil Pharmaceutical, Inc., Raritan, New Jersey, (US)

(54) **Karbamátszármazékok alkalmazása bipoláris rendellenesség megelőzésére és kezelésére**

(51) **A61K 31/27** (2006.01)

A61P 25/28 (2006.01)

(13) A3

(21) P 03 03264

(71) Ortho-McNeil Pharmaceutical, Inc., Raritan, New Jersey, (US)

(54) **Karbamátszármazékok alkalmazása idegrendszeri elfajulással járó rendellenességek megelőzésére és kezelésére**

(51) A61K 31/27 (2006.01)

A61P 25/18 (2006.01)

(13) A3

(21) P 03 03342

(71) Ortho-McNeil Pharmaceutical, Inc., Raritan, New Jersey, (US)

(54) **Karbamátszármazékok alkalmazása elmezavarok megelőzésére és kezelésére**

(51) A61K 31/27 (2006.01)

A61P 25/28 (2006.01)

(13) A3

(21) P 03 03344

(71) Ortho-McNeil Pharmaceutical, Inc., Raritan, New Jersey, (US)

(54) **Karbamátszármazékok alkalmazása mozgászavarok megelőzésére és kezelésére**

(51) A61K 47/44 (2006.01)

A61K 9/08 (2006.01)

A61P 27/02 (2006.01)

(13) A3

(21) P 03 03864

(71) Laboratoires Thea, Clermont-Ferrand, (FR)

(54) **Makrolid alapú gyógyszerészeti készítmény szemészeti lokális alkalmazásra és eljárás az előállítására**

C. SZEKCIÓ - VEGYÉSZET ÉS KOHÁSZAT

(51) C07D471/04 (2006.01)

A61K 31/4353 (2006.01)

A61K 31/437 (2006.01)

A61K 31/496 (2006.01)

A61K 31/5377 (2006.01)

A61P 17/06 (2006.01)

A61P 19/02 (2006.01)

C07D471/14 (2006.01)

C07D487/02 (2006.01)

C07D487/12 (2006.01)

(13) A3

(21) P 05 00163

(71) Bristol-Myers Squibb Company, Princeton, New Jersey, (US)

(54) **Pirazolo [5,1-b] kinazolin származékok és ezeket tartalmazó gyógyszerkészítmények mint az IMPDH enzim inhibitorai**

(51) C07D471/04 (2006.01)

A61K 31/4375 (2006.01)

A61P 3/10 (2006.01)

(13) A3

(21) P 06 00068

(71) F. Hoffmann-La Roche AG, 4070 Basel, Grenzacherstrasse 124 (CH)

(54) Pirido[2,1-a]izokinolin-származékok mint DPP-IV inhibitorok, eljárás előállításukra és ezeket tartalmazó gyógyszerkészítmények

A rovat 11 darab közlést tartalmaz.

Megadott szabadalmak

A. SZEKCIÓ - KÖZSZÜKSÉGLETI CIKKEK

- (51) **A01G 17/00** (2006.01)
 (13) **B1**
 (11) **227.975** 2012.06.21.
 (21) **P 05 01073**
 (22) 2005.11.16.
 (40) 2007.08.28
 (73) Debreceni Egyetem, Agrártudományi Centrum, 4032 Debrecen, Böszörményi út 138. (HU)
 (72) dr. Prokisch József 70%, 4225 Debrecen, Hátszeg u. 6. (HU)
 dr. Fári Miklós 15%, 2092 Budakeszi, Gábor Áron u. 66. (HU)
 dr. Györi Zoltán 10%, 4031 Debrecen, Küküllő u. 16. (HU)
 Domokos-Szabolcsy Éva 2%, 4243 Téglás, József Attila út 5. (HU)
 Veres Zsuzsanna 2%, 4225 Debrecen (Józsa), Bocskai István út 67. (HU)
 dr. Kovács Béla 1%, 4225 Debrecen (Józsa), Vértanú u. 16. (HU)
 (54) **Magas biológiai értékű gyümölcsök, valamint eljárás és berendezés előállításukra**
 (74) Ágni Zsolt, EMRI-PATENT Iparjogvédelmi Kft., 4032 Debrecen, Kartács u. 36. (HU)
-
- (51) **A01N 45/00** (2006.01)
 (13) **B1**
 (11) **227.952** 2012.05.30.
 (21) **P 04 01943**
 (22) 2002.07.02.
 (40) 2005.01.28
 (73) Ústav Organické Chemie a Biochemie Akademie Ved Ceske Republiky, 166 10 Praha 6, (CZ)
 (72) Kohout, Ladislav, 163 00 Praha 6, Bazovského 1228 (CZ)
 Kasal, Alexander, 101 00 Praha, Zitomířská 48 (CZ)
 Chodounská, Hana, 160 00 Praha 6, Hermelínská 6 (CZ)
 Slavíková, Barbora, 252 28 Cernosice, Karlstejnská 268 (CZ)
 Hnilíková, Jaroslava, 182 00 Praha 8, Hovorcovická 15 (CZ)
 (54) **A 2alfa, 3alfa, 17béta-trihidroxi-5alfa-androsztán-6-on alkalmazása növényi fejlődés szabályozására a növényt érő stressz hatásának csökkentése által**
 (30) PV 2001-2436 2001.07.02 CZ
 PV 2001-2869 2001.08.08 CZ
 (86) CZ0200041
 (87) 03003834
 (74) dr. Somfai Éva, Somfai és Társai Iparjogi Kft., 1137 Budapest, Pozsonyi út 38. (HU)
-
- (51) **A01N 47/24** (2006.01)
 (13) **B1**
 (11) **227.961** 2012.06.12.
 (21) **P 99 03657**
 (22) 1997.04.23.
 (40) 2000.02.28
 (73) BASF AG., Ludwigshafen/Rhein, (DE)
-

- (72) dr. Sauter, Hubert, Mannheim, (DE)
 dr. Müller, Bernd, Frankenthal, (DE)
 dr. Leyendecker, Joachim, Ladenburg, (DE)
 dr. Saur, Reinhold, Böhl-Iggelheim, (DE)
 dr. Ammermann, Eberhard, Heppenheim, (DE)
 dr. Lorenz, Gisela, Hambach, (DE)
 dr. Schelberger, Klaus, Gönheim, (DE)
 Strathmann, Siegfried, Limburgerhof, (DE)
- (54) Fungicid keverék**
- (30) 196 16 717.5 1996.04.26 DE
 196 17 075.3 1996.04.29 DE
 196 17 074.5 1996.04.29 DE
 196 18 676.5 1996.05.09 DE
- (86) EP9702047
 (87) 9740688
 (74) dr. Láng Tivadarné, SBGK Szabadalmi Ügyvivői Iroda, 1062 Budapest, Andrássy út 113. (HU)

- (51) A24B 3/18** (2006.01)
(13) B1
(11) 227.960 2012.06.12.
(21) P 03 02165
 (22) 2001.09.11.
 (40) 2003.09.29
- (73) Reemtsma Cigarettenfabriken GmbH., 22761 Hamburg, Max-Born-Strasse 4 (DE)
 (72) Fleischhauer, Holger, Hamburg, (DE)
 Klischat, Jürgen, Pinneberg, (DE)
 Mülke, Bernd, Wedemark, (DE)
 Pienemann, Thomas, Rosengarten, (DE)
- (54) Eljárás dohány tölthetőségének javítására**
- (30) 100 46 124.7 2000.09.15 DE
 (86) EP0110498
 (87) 0221947
 (74) Sikos Róbert, DANUBIA Szabadalmi és Védjegy Iroda Kft., 1051 Budapest, Bajcsy-Zs. út 16. (HU)

- (51) A61B 5/04** (2006.01)
(13) B1
(11) 227.955 2012.06.04.
(21) P 09 00479
 (22) 2009.07.31.
 (40) 2011.02.28
- (73) Angyal Attila, 1148 Budapest, Adria sétány 8/E. (HU)
 (72) Angyal Attila, 1148 Budapest, Adria sétány 8/E. (HU)
- (54) Eljárás vitális életfunkciók figyelésére és folyamatos ellenőrzésére szolgáló adatátviteli és adatfeldolgozó rendszer valamint vezeték nélküli eszköz működtetésére**

- (51) A61F 13/15** (2006.01)
(13) B1
(11) 227.962 2012.06.12.
(21) P 10 00085

- (22) 2010.02.11.
 (40) 2011.06.28
 (73) Dispomedicor Zrt., 4220 Hajdúböszörmény, Kinizsi u. 7. (HU)
 (72) Nagy Antal, 4220 Hajdúböszörmény, Bíró Péter u. 4. (HU)
(54) Higiéniai termékek előállításához szükséges alapanyaggyártási eljárás
 (74) Bándy Tamásné szabadalmi ügyvivő, PATENDER KFT., 1113 Budapest, Badacsonyi u. 2/b (HU)
 Hergár Jenő, 1014 Budapest, Balta köz 4. (HU)

- (51) **A61K 9/70** (2006.01)
A61K 47/34 (2006.01)
 (13) **B1**
 (11) **227.970** 2012.06.18.
 (21) **P 07 00473**
 (22) 2007.07.10.
 (40) 2009.10.28
 (73) EGIS Gyógyszergyár Nyrt., 1106 Budapest, Keresztúri út 30-38. (HU)
 (72) Mikulásik Endre, 8924 Alsónemesapáti, Kossuth u. 60. (HU)
 Fazekas Patrik, 9900 Körmen, Berki u. 74. (HU)

(54) Nagy illékonyágú szilikonokat tartalmazó gyógyszerkészítmények

- (51) **A61K 9/70** (2006.01)
A61K 9/08 (2006.01)
A61K 9/12 (2006.01)
A61K 31/565 (2006.01)
A61K 47/14 (2006.01)
A61K 47/38 (2006.01)
 (13) **B1**
 (11) **227.957** 2012.06.05.
 (21) **P 99 04174**
 (22) 1996.03.29.
 (40) 2000.04.28
 (73) Sanofi-Aventis, Párizs, (FR)
 (72) Illel, Brigitte, Montpellier, (FR)
 Saunal, Henry, Montpellier, (FR)
(54) Bőrön át történő adagoláshoz szánt gyógyszerkészítmények
 (30) 95/03776 1995.03.30 FR
 (86) FR9600480
 (87) 9630000
 (74) dr. Gárdonyi Zoltánné, DANUBIA Szabadalmi és Védjegy Iroda Kft., 1051 Budapest, Bajcsy-Zs. út 16. (HU)

- (51) **A61K 31/00** (2006.01)
A61K 31/40 (2006.01)
A61K 31/70 (2006.01)
A61P 9/08 (2006.01)
 (13) **B1**
 (11) **227.956** 2012.06.04.
 (21) **P 00 02175**
 (22) 1998.06.09.
 (40) 2000.11.28

Megadott szabadalmak

-
- (73) Sanofi-Aventis, 75013 Paris, 174 avenue de France (FR)
- (72) Petitou, Maurice, Párizs, (FR)
Bernat, André, Cugnaux, (FR)
Herbert, Jean-Marc, Tournefeuille, (FR)
van Amsterdam, Ronald, Oss, (NL)
- (54) Xa-faktor inhibitor oligoszacharid alkalmazása vérlemezke-aggregáció gátló szerrel kombinálva artéria trombózis kezelésére szolgáló gyógyszer előállítására**
- (30) 97/07368 1997.06.13 FR
- (86) FR9801172
- (87) 9856365
- (74) Baranyi Éva, DANUBIA Szabadalmi és Védjegy Iroda Kft., 1051 Budapest, Bajcsy-Zs. út 16. (HU)
-

- (51) **A61K 31/05** (2006.01)
A61K 9/107 (2006.01)
A61K 47/18 (2006.01)
- (13) **B1**
- (11) **227.951** 2012.05.30.
- (21) **P 97 02180**
- (22) 1995.03.17.
- (65) T/77 358
- (40) 1998.03.30
- (73) AstraZeneca AB, 151 85 Södertälje, (SE)
- (72) Jones, Christopher Buchan, Prestbury, Cheshire, (GB)
Platt, John Henry, Congleton, Cheshire, (GB)
- (54) Propofolt és dinátrium-edetátot tartalmazó "olaj a vízben" emulziók**
- (86) GB9500579
- (87) 9629064
- (74) dr. Jalsovszky Györgyné ügyvéd, 1111 Budapest, Egry József u. 40. fsz.1. (HU)
-

- (51) **A61K 31/135** (2006.01)
A61K 9/52 (2006.01)
- (13) **B1**
- (11) **227.971** 2012.06.18.
- (21) **P 99 03053**
- (22) 1997.07.19.
- (40) 2000.01.28
- (73) MEDA Pharma GmbH & Co. KG, 61352 Bad Homburg, Benzstr. 1 (DE)
- (72) Kuhn, Dieter, Marburg, (DE)
Mombberger, Helmut, Marburg, (DE)
Raber, Marc, Giessen, (DE)
Schmid, Wolfgang, Lohra, (DE)
- (54) Tramadol Multiple Unit készítmények és eljárás ezek előállítására**
- (30) 196 30 035.5 1996.07.25 DE
- (86) EP9703934
- (87) 9804249
- (74) dr. Láng Tivadarné, S.B.G. & K. Szabadalmi Ügyvivői Iroda, 1062 Budapest, Andrássy út 113. (HU)
-

- (51) **A61K 35/16** (2006.01)
A61K 9/12 (2006.01)
-

-
- A61K 38/46** (2006.01)
A61K 47/34 (2006.01)
A61K 47/36 (2006.01)
A61K 47/38 (2006.01)
A61K 47/42 (2006.01)
A61L 15/16 (2006.01)
A61L 15/22 (2006.01)
A61L 15/32 (2006.01)
A61L 24/10 (2006.01)
A61L 27/00 (2006.01)
A61L 31/04 (2006.01)
A61P 7/04 (2006.01)
A61P 41/00 (2006.01)
C08H 1/06 (2006.01)
C08J 9/30 (2006.01)
C08L 89/06 (2006.01)
- (13) B1**
(11) 227.987 2012.06.26.
(21) P 03 03896
 (22) 2002.01.25.
 (40) 2004.03.01
 (73) Nycomed Pharma AS, Asker, (NO)
 (72) Stimmeder, Dagmar, Linz, (AT)
- (54) Szilárd fibrinogént és szilárd trombint tartalmazó hordozó**
 (30) PA 2001 0135 2001.01.25 DK
 PA 2001 00235 2001.02.13 DK
 (86) IB0201453
 (87) 02058749
 (74) Kovári György, ADVOPATENT Szabadalmi és Védjegy Iroda, 1011 Budapest, Fő u. 19. (HU)
-
- (51) A61K 35/78** (____.____)
A61K 31/195 (2006.01)
A61K 31/495 (2006.01)
- (13) B1**
(11) 227.958 2012.06.05.
(21) P 99 02586
 (22) 1997.02.03.
 (40) 1999.12.28
 (73) Aventis Pharma S.A., Antony, (FR)
 Institut Malgache de Recherches Appliquees, Antananarivo, (MG)
- (72) Leboul, Jean, Gometz-la-Ville, (FR)
 Provost, Jean, Monts, (FR)
 Rakoto Ratsimamanga, Albert, Antananarivo, (MG)
 Rakoto Ratsimamanga, Suzanne, Antananarivo, (MG)
 Rasoanaivo, Philippe, Antananarivo, (MG)
 Reisdorf, Daniel, Thiais, (FR)
- (54) Eugenia jambolana Lamarck magvaiból izolálható keverékek, előállításuk és a keverékek és egyes**
-

összetevőik alkalmazása gyógyszerként

- (30) 96/01389 1996.02.06 FR
 (86) FR9700207
 (87) 9728813
 (74) DANUBIA Szabadalmi és Jogi Iroda Kft., 1051 Budapest, Bajcsy-Zs. út 16. (HU)

- (51) **A61K 41/00** (2006.01)
A61K 31/40 (2006.01)

(13) B1

- (11) **227.978** 2012.06.21.

(21) P 99 02012

- (22) 1997.02.25.

- (40) 1999.12.28

- (73) Novartis AG, . Bazel, (CH)
 QLT Inc, Vancouver, British Columbia, (CA)

- (72) Fsadni, Mario, Bülach, (CH)

Huber, Gustav, Zürich, (CH)

Levy, Julia, Vancouver, British Columbia, (CA)

Strong, Andrew H., North Vancouver, British Columbia, (CA)

(54) Porfirinszármazékok alkalmazása látásjavító gyógyszerkészítmények előállítására

- (30) 08/613,420 1996.03.11 US

- (86) CA9700134

- (87) 9733619

- (74) ifj. Szentpéteri Ádám, S.B.G. & K. Budapesti Nemzetközi Szabadalmi Iroda, 1062 Budapest, Andrassy út 113. (HU)

- (51) **A61K 51/08** (2006.01)
A61K 51/10 (2006.01)

(13) B1

- (11) **227.986** 2012.06.26.

(21) P 01 05489

- (22) 2000.02.29.

- (40) 2002.05.28

- (73) Biogen Idec Inc., 02142 Cambridge, MA, 14 Cambridge Center, (US)

- (72) Chinn, Paul, Vista, Kalifornia, (US)

(54) Eljárás közvetlen beadásra alkalmas radiojelzett fehérjék vagy peptidok előállítására

- (30) 09/259,338 1999.03.01 US

- (86) US0005078

- (87) 0052031

- (74) dr. Láng Tivadarné szabadalmi ügyvivő, S.B.G. & K. Szabadalmi Ügyvivői Iroda, 1062 Budapest, Andrassy út 113. (HU)

- (51) **A61M 37/00** (2006.01)
A61K 31/135 (2006.01)

(13) B1

- (11) **227.974** 2012.06.18.

(21) P 98 02889

- (22) 1998.12.11.

- (40) 1999.06.28

- (73) Abbott Japan Co., Ltd 1/2, Tokyo, (JP)
Nitto Denko Corporation 1/2, Osaka, (JP)
- (72) Hori, Mitsuhiko, Osaka, (JP)
Nakano, Yoshihisa, Osaka, (JP)
Otsuka, Saburo, Osaka, (JP)
Yamamoto, Keiji, Osaka, (JP)
- (54) Tulobuterolt tartalmazó perkután készítmények**
- (30) 342582/97 1997.12.12 JP
304498/98 1998.10.26 JP
- (74) S.B.G. & K. Budapesti Nemzetközi Szabadalmi Iroda, 1062 Budapest, Andrássy út 113. (HU)

B. SZEKCIÓ - IPARI MŰVELETEK ÁLTALÁBAN ÉS SZÁLLÍTÁS

- (51) **B29C 70/00** (2006.01)
B65D 90/06 (2006.01)
- (13) **B1**
- (11) **227.989** 2012.06.26.
- (21) **P 05 00235**
- (22) 2005.02.23.
- (40) 2006.11.28
- (73) GRP Plasticorr Fejlesztő, Szolgáltató és Kivitelező Kft., 1097 Budapest, Illatos út 7. (HU)
- (72) Kajtár Vilmos 70%, 1141 Budapest, Paskál u. 22. (HU)
Maros József 30%, 2092 Budakeszi, Vadverem u. 23. (HU)
- (54) Eljárás tartályok vagy műtárgyak szigetelésére kettős falazat kialakításával, valamint ilyen tartály és műtárgy**
- (74) dr. Köteles Zoltán, S.B.G. & K. Szabadalmi Ügyvivői Iroda, 1062 Budapest, Andrássy út 113. (HU)

C. SZEKCIÓ - VEGYÉSZET ÉS KOHÁSZAT

- (51) **C02F 3/00** (2006.01)
C02F 3/02 (2006.01)
C02F 3/04 (2006.01)
C02F 3/14 (2006.01)
- (13) **B1**
- (11) **227.984** 2012.06.26.
- (21) **P 10 00067**
- (22) 2010.01.13.
- (40) 2011.07.28
- (73) ORGANICA Környezettechnológiák Zártkörűen Működő Rt., 1094 Budapest, Tűzoltó u. 59. (HU)
- (72) Kenyeres István, 1121 Budapest, Törökbálinti út 3/b. (HU)
Kovács Róbert, 1161 Budapest, Nap u. 41. (HU)
- (54) Hordozóbetét folyadéktisztító műtárgyak biofilm-kultúrájának fogadására és fenntartására**
- (74) Rónaszéki Tibor, 1132 Budapest, Victor Hugo u. 6-8. (HU)

-
- (51) **C07C 63/331** (2006.01)
C07C 51/00 (2006.01)
- (13) **B1**
-

Megadott szabadalmak

-
- (11) **227.949** 2012.05.30.
 (21) **P 02 00271**
 (22) 2000.02.12.
 (40) 2002.05.28
 (73) Boehringer Ingelheim Pharma GmbH & Co. KG, 55216 Ingelheim/Rhein, (DE)
 (72) Schneider, Heinrich, Ingelheim/Rhein, (DE)
 (54) **Eljárás 2-difenilkarbonsav-származékok előállítására**
 (30) 199 08 504.8 1999.02.26 DE
 (86) EP0001162
 (87) 0051961
 (74) S.B.G.& K. Szabadalmi Ügyvivői Iroda, 1062 Budapest, Andrásy út 113. (HU)
-
- (51) **C07C231/02** (2006.01)
C07C231/24 (2006.01)
 (13) **B1**
 (11) **227.980** 2012.06.26.
 (21) **P 99 01631**
 (22) 1997.06.11.
 (40) 1999.08.30
 (73) BRACCO IMAGING S.p.A., Milánó, (IT)
 (72) Desantis, Nicola, Cernusco sul Naviglio, (IT)
 (54) **Eljárás iopamidol gyártásánál használt köztitermékek előállítására**
 (30) MI96A001204 1996.06.13 IT
 (86) EP9703021
 (87) 9747590
 (74) Molnár Imre, DANUBIA Szabadalmi és Védjegy Iroda Kft., 1051 Budapest, Bajcsy-Zs. út 16. (HU)
-
- (51) **C07D233/40** (2006.01)
C07C255/03 (2006.01)
 (13) **B1**
 (11) **227.977** 2012.06.21.
 (21) **P 97 01085**
 (22) 1997.06.23.
 (40) 1998.06.29
 (73) Sumitomo Chemical Company, Limited, . Osaka, (JP)
 (72) Nagatomi, Toshio, Osaka, (JP)
 Yamada, Yoshimi, Osaka, (JP)
 Yokoi, Shigeki, Aomori, (JP)
 (54) **Eljárás 1-helyettesített-hidantoin-vegyületek előállítására**
 (30) 08-162875 1996.06.24 JP
 08-296303 1996.11.08 JP
 (74) DANUBIA Szabadalmi és Védjegy Iroda Kft., 1051 Budapest, Bajcsy-Zs. út 16. (HU)
-
- (51) **C07D401/00** (2006.01)
A61K 31/416 (2006.01)
A61K 31/454 (2006.01)
A61P 25/00 (2006.01)
 (13) **B1**
 (11) **227.973** 2012.06.18.
-

-
- (21) **P 00 02057**
 (22) 1998.04.02.
 (40) 2001.04.28
 (73) Aziende Chimiche Riunite Angelini Francesco A.C.R.A.F. S.p.A., Róma, (IT)
 (72) Pinza, Mario, Corsico/Milánó, (IT)
 Brufani, Mario, Castel Gandolfo, (IT)
 Alisi, Alessandra, Róma, (IT)
 Cazzolla, Nicola, Ariccia, (IT)
 Giannangeli, Marilena, Róma, (IT)
- (54) **Indazolamidok és az ezeket tartalmazó gyógyszerek**
 (30) MI97A000867 1997.04.15 IT
 (86) EP9802129
 (87) 9846589
 (74) Somlai Mária, S.B.G. & K. Budapesti Nemzetközi Szabadalmi Iroda, 1062 Budapest, Andrásy út 113. (HU)
-

- (51) **C07D401/06** (2006.01)
A61K 31/50 (2006.01)
A61P 35/00 (2006.01)
C07D401/12 (2006.01)
C07D401/14 (2006.01)
C07D403/06 (2006.01)
C07D405/14 (2006.01)
C07D413/14 (2006.01)
C07D471/04 (2006.01)
C07F 5/02 (2006.01)

(13) **B1**(11) **227.972** 2012.06.18.(21) **P 00 01046**

- (22) 1998.02.11.
 (40) 2001.04.28
 (73) NOVARTIS AG., Bazel, (CH)
 (72) Altmann, Karl-Heinz, Reinach, (CH)
 dr. Bold, Guido, Gipf-Oberfrick, (CH)
 dr. Frei, Jörg, Hölstein, (CH)
 Mett, Helmut, Neuenburg, (DE)
 Stover, David Raymond, Wilmington, Massachusetts, (US)
 dr. Traxler, Peter, Schönenbuch, (CH)
 Wood, Jeanette, Biel-Benken, (CH)

(54) **Ftálazin-származékok angiogenezis-gátló hatással és az ezeket tartalmazó gyógyszerek**

- (30) 315/97 1997.02.13 CH
 (86) EP9800764
 (87) 9835958
 (74) Somlai Mária, S.B.G. & K. Budapesti Nemzetközi Szabadalmi Iroda, 1062 Budapest, Andrásy út 113. (HU)
-

- (51) **C07D401/06** (2006.01)
A61K 31/517 (2006.01)
A61P 9/00 (2006.01)
C07D239/86 (2006.01)

(13) **B1**

Megadott szabadalmak

-
- (11) **227.948** 2012.05.30.
 (21) **P 03 01173**
 (22) 2003.04.30.
 (40) 2007.09.28
 (73) Pécsi Tudományegyetem, 7633 Pécs, Szántó Kovács János u. 1/b (HU)
 (72) dr. Sümegei Balázs 40%, 7634 Pécs, Homokkő u. 7. (HU)
 dr. Hideg Kálmán 40%, 7624 Pécs, Ifjúság u. 5/a (HU)
 dr. Kálai Tamás 20%, 7633 Pécs, Endresz G. u. 11/a (HU)
- (54) **Kinazolinonszármazékok és azok alkalmazása PARP enzim gátló hatású gyógyászati készítmények előállítására**
 (74) Dr. Török Ferenc, DANUBIA Szabadalmi és Jogi Iroda Kft., 1051 Budapest, Bajcsy-Zsilinszky út 16. (HU)
-
- (51) **C07D401/12** (2006.01)
A61K 31/44 (2006.01)
A61P 1/00 (2006.01)
- (13) **B1**
 (11) **227.976** 2012.06.21.
 (21) **P 00 03017**
 (22) 1998.06.11.
 (40) 2001.06.28
 (73) AstraZeneca AB., S-151 85 Södertälje, (SE)
 (72) Gustavsson, Anders, Södertälje, (SE)
 Kjellbom, Kristina, Södertälje, (SE)
 Ymén, Ingvar, Södertälje, (SE)
- (54) **Omeprazol-nátriumsó monohidrát kristályformája és az ezt tartalmazó gyógyszer**
 (30) 9702483-0 1997.06.27 SE
 (86) SE9801124
 (87) 9900380
 (74) Ráthonyi Zoltán, S.B.G. & K. Budapesti Nemzetközi Szabadalmi Iroda, 1062 Budapest, Andrássy út 113. (HU)
-
- (51) **C07D471/08** (2006.01)
A61K 49/10 (2006.01)
- (13) **B1**
 (11) **227.966** 2012.06.12.
 (21) **P 02 01468**
 (22) 2000.06.08.
 (40) 2002.08.28
 (73) Guerbet, Villepinte, (FR)
 (72) Port, Marc, Deuil la Barre, (FR)
- (54) **Biciklusos poliaminsav-fémkomplexek, eljárás előállításukra és kontrasztanyagként való alkalmazásuk**
 (30) 99/07283 1999.06.09 FR
 (86) FR0001591
 (87) 0075141
 (74) dr. Gárdonyi Zoltánné, DANUBIA Szabadalmi és Védjegy Iroda Kft., 1051 Budapest, Bajcsy-Zs. út 16. (HU)
-
- (51) **C07K 7/06** (2006.01)
C07K 5/06 (2006.01)
C07K 5/08 (2006.01)
C07K 5/10 (2006.01)
-

(13) B1**(11) 227.981** 2012.06.26.**(21) P 98 02570**

(22) 1996.07.12.

(40) 1999.04.28

(73) Abbott GmbH & Co. KG, Wiesbaden, (DE)

(72) Amberg, Wilhelm, Friedrichsdorf, (DE)

Bernard, Harald, Bad Dürkheim, (DE)

Buschmann, Ernst, Ludwigshafen/Rhein, (DE)

Haupt, Andreas, Westborough, Massachusetts, (US)

Janssen, Bernd, Ludwigshafen/Rhein, (DE)

Kling, Andreas, Mannheim, (DE)

Müller, Stefan, Römerberg, (DE)

Ritter, Kurt, Heidelberg, (DE)

Ulrich, Karl, Ludwigshafen/Rhein, (DE)

Zierke, Thomas, Böhl-Iggelheim, (DE)

(54) Eljárás dolasztatin 15 előállítására és az eljárás intermedierejei

(30) 195 27 575.6 1995.07.28 DE

(86) EP9603073

(87) 9705162

(74) Ráthonyi Zoltán, SBGK Szabadalmi Ügyvivői Iroda, 1062 Budapest, Andrásy út 113. (HU)

(51) C08J 9/00 (2006.01)**(13) B1****(11) 227.967** 2012.06.12.**(21) P 98 01548**

(22) 1998.07.10.

(40) 1999.10.28

(73) Otsuka Chemical Co., Ltd., Osaka, (JP)

(72) Maekawa, Tsukasa, Tokushima, (JP)

Shono, Sadafumi, Tokushima, (JP)

Sumitomo, Shigeru, Tokushima, (JP)

Tachi, Yoshifumi, Tokushima, (JP)

Takao, Toshinori, Tokushima, (JP)

Ueda, Nobuyuki, Tokushima, (JP)

Yasumaru, Chiaki, Tokushima, (JP)

(54) Por alakú hajtószer és eljárás ennek előállítására

(30) 10-69618 1998.03.19 JP

10-107262 1998.04.17 JP

(74) S.B.G. & K. Budapesti Nemzetközi Szabadalmi Iroda, 1062 Budapest, Andrásy út 113. (HU)

(51) C12N 9/00 (2006.01)**(13) B1****(11) 227.985** 2012.06.26.**(21) P 01 02614**

(22) 1999.05.28.

(40) 2001.11.28

(73) The Scripps Research Institute, La Jolla, Kalifornia, (US)

The Government of the United States of America, Rockville, Maryland, (US)

-
- (72) Cheresh, David A., Encinitas, Kalifornia, (US)
 Eliceiri, Brian, Carlsbad, Kalifornia, (US)
 Schwartzberg, Pamela L., Bethesda, Maryland, (US)
- (54) Az angiogenezis módosítására alkalmas, SRC tirozin kinázt hasznosító eljárások és kompozíciók**
- (30) 60/087,220 1998.05.29 US
 (86) US9911780
 (87) 9961590
 (74) Kovári György, ADVOPATENT Szabadalmi és Védjegy Iroda, 1011 Budapest, Fő u. 19. (HU)
-

- (51) C12N 15/62** (2006.01)
A61K 39/35 (2006.01)
A61K 39/36 (2006.01)
C07K 14/00 (2006.01)
C12N 15/12 (2006.01)
G01N 33/53 (2006.01)
- (13) B1**
- (11) 227.959** 2012.06.12.
- (21) P 94 01109**
- (22) 1992.10.16.
 (65) T/70 263
 (40) 1995.09.28
- (73) Merck Patent GmbH, 64293 Darmstadt, Frankfurter Strasse 250 (DE)
- (72) Bond, Julian, F., Weymouth, Massachusetts, (US)
 Garman, Richard D., Arlington, Massachusetts, (US)
 Greenstein, Julia, West Newton, Massachusetts, (US)
 Kuo, Mei-Chang, Winchester, Massachusetts, (US)
 Morgenstern, Jay P., Boston, Massachusetts, (US)
 Morville, Malcolm, Waterford, Connecticut, (US)
 Rogers, Bruce L., Belmont, Massachusetts, (US)
- (54) Eljárás rekombitóp peptidek tervezésére**
- (30) 777 859 1991.10.16 US
 807 529 1991.12.13 US
 (86) US9208694
 (87) 9308280
 (74) S.B.G. & K. Budapesti Nemzetközi Szabadalmi Iroda, 1062 Budapest, Andrásy út 113. (HU)
-

- (51) C12N 15/65** (2006.01)
A01H 5/00 (2006.01)
C07H 15/203 (2006.01)
C07H 17/02 (2006.01)
C12N 5/04 (2006.01)
C12N 15/56 (2006.01)
- (13) B1**
- (11) 227.979** 2012.06.26.
- (21) P 94 00570**
- (22) 1992.08.27.
 (65) T/69 606
 (40) 1995.09.28
- (73) Syngenta Participations AG, Bázél, (CH)
-

- (72) Okkels, Finn T., Roskilde, (DK)
Whenham, Robert J., Leicester, Leicestershire, (GB)
- (54) Eljárás genetikailag transzformált sejtek szelektálására**
- (30) 1522/91 1991.08.28 DK
(86) DK9200252
(87) 9305163
(74) ifj. Szentpéteri Ádám, S.B.G. & K. Szabadalmi Ügyvivői Iroda, 1062 Budapest, Andrásy út 113. (HU)

- (51) C22F 1/08** (2006.01)
C22C 9/00 (2006.01)
- (13) B1**
- (11) 227.988** 2012.06.26.
- (21) P 03 00498**
- (22) 2001.08.07.
(40) 2003.09.29
(73) Wieland-Werke AG, Ulm, (DE)
Olin Corp., Clayton, Missouri, (US)
- (72) Bogel, Andreas, Weissenhorn, (DE)
Seeger, Jorg, Ulm, (DE)
Kuhn, Hans-Achim, Illertissen, (DE)
Breedis, John F., Trumbull, Connecticut, (US)
Caron, Ronald N., Branford, Connecticut, (US)
Tyler, Derek E., Cheshire, Connecticut, (US)
- (54) Ezüsttartalmú rézötvözet**
- (30) 60/224,054 2000.08.09 US
(86) US0124854
(87) 0212583
(74) dr. Jakab Judit, S.B.G. & K. Szabadalmi Ügyvivői Iroda, 1062 Budapest, Andrásy út 113. (HU)

D. SZEKCIÓ - TEXTIL- ÉS PAPÍRIPAR

- (51) D02J 1/18** (2006.01)
D04H 3/04 (2006.01)
- (13) B1**
- (11) 227.969** 2012.06.12.
- (21) P 04 00786**
- (22) 2002.06.28.
(40) 2008.02.28
(73) Snecma Propulsion Solide, Le Haillan, (FR)
- (72) Guirman, Jean-Michel, Begles, (FR)
Lecerf, Bernard, Gradignan, (FR)
Memphis, Alain, Merignac, (FR)
- (54) Eljárás és berendezés szálal lap előállítására fonalak vagy kóciók szétterítésével**
- (30) 01/08646 2001.06.29 FR
(86) FR0202249
(87) 03004744
(74) Szabó Zsolt, DANUBIA Szabadalmi és Védjegy Iroda Kft., 1051 Budapest, Bajcsy-Zs. út 16. (HU)

Megadott szabadalmak

-
- (51) **D03D 15/12** (2006.01)
A41D 31/00 (2006.01)
- (13) **B1**
- (11) **227.954** 2012.05.30.
- (21) **P 04 00838**
(22) 2001.10.26.
(40) 2008.02.28
(73) KERMEL, Colmar, (FR)
(72) Thiriot, Laurent, Colmar, (FR)
- (54) **Jól látszódó textilfelület**
(30) 00/14124 2000.11.03 FR
(86) FR0103333
(87) 0236870
(74) Sipos József, DANUBIA Szabadalmi és Védjegy Iroda Kft., 1051 Budapest, Bajcsy-Zs. út 16. (HU)
-

E. SZEKCIÓ - HELYHEZ KÖTÖTT LÉTESÍTMÉNYEK

-
- (51) **E03D 9/03** (2006.01)
- (13) **B1**
- (11) **227.982** 2012.06.26.
- (21) **P 04 02248**
(22) 2002.10.21.
(40) 2005.02.28
(73) RE.LE.VI. S.P.A., 46040 Rodigo (Mantua), Via Postumia, 1 (IT)
(72) Pagani, Fabio, Gazoldo degli Ippoliti, (IT)
- (54) **Folyékony aktív anyag adagoló wc-csészéhez**
(30) RE2001A000116 2001.12.05 IT
(86) EP0211765
(87) 03048466
(74) Sári Tamás Gusztáv, DANUBIA Szabadalmi és Jogi Iroda Kft., 1051 Budapest, Bajcsy-Zs. út 16. (HU)
-
- (51) **E04C 3/08** (2006.01)
- (13) **B1**
- (11) **227.953** 2012.05.30.
- (21) **P 03 02105**
(22) 2001.06.27.
(40) 2003.09.29
(73) NCI Group, Inc., 77064 Houston, Texas, 10943 N. Sam Houston Parkway West (US)
(72) Masterson, Eric, Tomball, Texas, (US)
Leonard, George, Hempstead, Texas, (US)
- (54) **Gerendaszerkezet, gerendaszerkezeti egység, valamint ilyen gerendaszerkezeti egységet tartalmazó épület**
(30) 09/604,485 2000.06.27 US
(86) US0141167
(87) 0201016
(74) Sipos József, DANUBIA Szabadalmi és Jogi Iroda Kft., 1051 Budapest, Bajcsy-Zs. út 16. (HU)
-
- (51) **E04H 4/12** (2006.01)
A63B 69/12 (2006.01)
-

-
- E04H 4/00** (2006.01)
(13) B1
(11) 227.963 2012.06.12.
(21) P 06 00397
 (22) 2006.05.11.
 (40) 2010.01.28
 (73) CFD.HU Kft., 1025 Budapest, Mandula u. 35. (HU)
 (72) dr. Kristóf Gergely 50%, 1054 Budapest, Széchenyi u. 1/A (HU)
 dr. Lajos Tamás 25%, 1025 Budapest, Mandula u. 35. (HU)
 Istók Balázs 25%, 2100 Gödöllő, Erdész köz 7. (HU)
(54) Áramláskeltő rendszer fürdőmedencékhez
-

F. SZEKCIÓ - MECHANIKA, VILÁGÍTÁS, FŰTÉS

- (51) F01N 5/02** (2006.01)
B01D 53/94 (2006.01)
F02G 5/02 (2006.01)
(13) B1
(11) 227.983 2012.06.26.
(21) P 08 00705
 (22) 2008.11.20.
 (40) 2011.04.28
 (73) Dostcorp Pty Ltd, Nortane 3214 Victoria, 54 Dunlone Avenue (AU)
 (72) Nagy Gyula, 1142 Budapest, Balázs park 9. (HU)
 Stregova Erzsébet, 1113 Budapest, Bartók Béla út 134. (HU)
(54) Többcélú energia-átalakító egység égéstermékek energiamaradékának felhasználására
 (74) Rónaszéki Tibor szabadalmi ügyvivő, 1132 Budapest, Victor Hugo u. 6-8. (HU)
-

- (51) F16F 15/131** (2006.01)
B60G 13/00 (2006.01)
F16F 15/134 (2006.01)
(13) B1
(11) 227.990 2012.06.28.
(21) P 00 02259
 (22) 2000.06.09.
 (40) 2002.01.28
 (73) Valeo, Párizs, (FR)
 (72) Bonfilio, Ciriaco, Clichy, (FR)
(54) Rezgésillapító gépkocsikhoz kettős lendkerékkel
 (30) 99 07342 1999.06.10 FR
 (74) Mészárosné Dónusz Katalin, S.B.G. & K. Budapesti Nemzetközi Szabadalmi Iroda, 1062 Budapest, Andrásy út 113. (HU)
-

- (51) F24F 3/08** (2006.01)
F24F 12/00 (2006.01)
(13) B1
(11) 227.968 2012.06.12.
(21) P 04 00604
-

- (22) 2002.04.19.
 (40) 2004.10.28
 (73) Uniflair International S.A., Luxembourg, (LU)
 (72) Catzel, Pincus, Cape Town, (ZA)
(54) Léghűtőrendszer
 (30) 90 778 2001.05.16 LU
 (86) EP0204326
 (87) 02093080
 (74) Kacsuk Zsófia, DANUBIA Szabadalmi és Védjegy Iroda Kft., 1051 Budapest, Bajcsy-Zs. út 16. (HU)

G. SZEKCIÓ - FIZIKA

- (51) **G01N 33/576** (2006.01)
(13) B1
 (11) **227.950** 2012.05.30.
(21) P 02 01087
 (22) 2002.03.28.
 (40) 2003.01.28
 (73) Ortho-Clinical Diagnostics, Inc., New York, New York, (US)
 (72) Bahl, Chander, Flemington, New Jersey, (US)
 Niven, Patrick C., Denville, New Jersey, (US)
 Samson, Antonio J., Livingston, New Jersey, (US)
 Madjor, Denise M., Yardville, New Jersey, (US)
(54) Hepatitisz-C antigén-antitest kombinációs vizsgálati eljárás a fertőzés korai kimutatására
 (30) 60/279,276 2001.03.28 US
 (74) dr. Pethő Árpád, DANUBIA Szabadalmi és Védjegy Iroda Kft., 1051 Budapest, Bajcsy-Zs. út 16. (HU)
- (51) **G07F 19/00** (2006.01)
(13) B1
 (11) **227.965** 2012.06.12.
(21) P 08 00424
 (22) 2008.07.11.
 (40) 2010.05.28
 (73) dr. Rennezedér Éva, 1142 Budapest, Rákospatak park 5. X. em. 30. (HU)
 Rosenbecher Roland, 1188 Budapest, Tigriskő u. 9/2. (HU)
 (72) dr. Rennezedér Éva, 1142 Budapest, Rákospatak park 5. X. em. 30. (HU)
 Rosenbecher Roland, 1188 Budapest, Tigriskő u. 9/2. (HU)
(54) Kártyás elszámoló rendszer és eljárás ilyen rendszer működtetésére
 (74) dr. Harangozó Gábor, DANUBIA Szabadalmi és Jogi Iroda Kft., 1051 Budapest, Bajcsy-Zs. út 16. (HU)
- (51) **G11C 11/00** (2006.01)
G06F 12/14 (2006.01)
G11C 7/16 (2006.01)
(13) B1
 (11) **227.964** 2012.06.12.
(21) P 00 01240
 (22) 2000.03.24.
 (40) 2000.11.28

(73) Sony Corporation, Tokió, (JP)

(72) Eiichi, Yamada, Tokió, (JP)

Nobuyuki, Kihara, Tokió, (JP)

Takumi, Okaue, Kanagawa, (JP)

Teppei, Yokota, Chiba, (JP)

(54) Hamisítást gátló lejátzó készülék és eljárás

(30) P11-084918 1999.03.26 JP

P11-183411 1999.06.29 JP

P2000-023329 2000.01.27 JP

(74) Mák András, S.B.G. & K. Budapesti Nemzetközi Szabadalmi Iroda, 1062 Budapest, Andrássy út 113. (HU)

A rovat 43 darab közlést tartalmaz.

Megtekinthetővé vált szabadalmi leírások

(11) 227.675

(54) Új eljárás az enkefalináz és angiotenzin konvertáló enzim inhibitorok intermedierjeinek előállítására és az eljárás intermedierjei

(11) 227.698

(54) Eljárás rákellenes hatású kinazolinszármazékok előállítására és az eljárás intermedierjei

(11) 227.700

(54) Benzil-éter-származékot és N-acetonil-benzamid-származékot tartalmazó, szinergikus fungicid kombináció és alkalmazása

(11) 227.701

(54) Szinergikus fungicid hatóanyag-keverék és alkalmazása

(11) 227.703

(54) Emlős citokinszerű polipeptid-10

(11) 227.709

(54) Kinolinszármazékok, eljárás előállításukra és a vegyületeket tartalmazó gyógyszerkészítmények

(11) 227.711

(54) Raf kinázt gátló hatású, szimmetrikusan és aszimmetrikusan szubsztituált difenil-karbamid-származékok

(11) 227.713

(54) Készítmények és eljárások növények exogén vegyületekkel történő kezelésére

(11) 227.714

(54) Biomasszát felhasználó szintézis rendszer folyékony tüzelőanyag előállítására

(11) 227.716

(54) Gyanta készítmények, eljárás a gyanta készítmények előállítására és töltőanyagok a gyanta készítményekben történő felhasználásra

(11) 227.717

(54) Eljárás olvasztott-öntött tűzálló termékek előállítására

(11) 227.718

(54) Csúszópálya tárgyak és személyek lejtőn történő lecsúsztatásához

(11) 227.719

(54) Eljárás (toxikus) biológiai úton nem, illetve nehezen kezelhető nitro- és/vagy aminocsoporttal (csoportokkal) szubsztituált aromás komponenseket tartalmazó ipari szennyvizek kombinált kémiai/biológiai kezelésére

(11) 227.720

(54) Eljárás és berendezés folyadék kezelésére, és energiaszolgáltató készülék

(11) 227.723

(54) Autológ keratinocita, melanocita és fibroblaszt sejtenyészési módszer és szérum mentes tápközeg humán terápiában való alkalmazásra

(11) 227.724

(54) Eljárás vizek, talajok, üledékek és/vagy iszapok kezelésére

(11) 227.725

(54) Szénszálszövet, valamint szálerősítésű műanyag termék és gyártási eljárása

(11) 227.726

(54) Uracilszármazékok, valamint az azokat tartalmazó daganatellenes hatásfokozók és daganatellenes szerek

(11) 227.727

(54) Fenolt és/vagy fenol-származékokat tartalmazó alacsony fagyáspontú készítmény

(11) 227.728

(54) Eljárás és berendezés műanyag, gumi és egyéb szerves széntartalmú hulladékból energiatermelésre alkalmas olaj előállítására, az előállított olaj

(11) 227.729

(54) Eljárás legalább egy hidrofluoralkánt és hidrogén-fluoridot tartalmazó elegy elválasztására, eljárás hidrofluoralkán és azeotróp készítmények előállítására

(11) 227.941

(54) Gyógyhatású anyagokkal töltött cigarettapatron és gyógycigaretta

A rovat 22 darab közlést tartalmaz.

Közzétételt megelőzően megszüntetett szabadalom-engedélyezési eljárások

(21) P 09 00515

(54) Új energiaforrás termelő szerkezet

(21) P 10 00056

(54) Házi energia ellátó berendezés

(21) P 10 00341

(54) Vegyestüzelésű kályha, kandalló, kazán víztérbetétek és tűzhely adapter /sparheld/ központifűtéshez és melegvízellátáshoz

(21) P 10 00484

(54) Füstgázhőcserélő fűtőeszközökhöz

A rovat 4 darab közlést tartalmaz.

Szabadalmi oltalom megszűnése és újra érvénybe helyezése

Ideiglenes szabadalmi oltalom megszűnése díjfizetés hiányában

(21) P 00 00419

(54) Eikozapentaénsavat és/vagy sztearidonsavat tartalmazó gyógyászati készítmény

(21) P 01 00005

(54) Izoparaffinos kenőolaj-alapanyag kompozíciók

(21) P 01 03973

(54) Tranzakció-feldolgozó rendszer, eljárás és számítógépes program termék

(21) P 01 04122

(54) N-Aril-szulfonil-aminosav-omega-amidok, eljárás a vegyületek előállítására és ezeket tartalmazó gyógyászati készítmények

(21) P 01 04701

(54) 3-Tetrahydro-piridin-4-il-indolok pszichotikus betegségek kezelésére és a vegyületeket tartalmazó gyógyszerkészítmények

(21) P 02 02854

(54) Eljárás és berendezés biológiai szennyvíztisztításra

(21) P 02 03059

(54) Eljárás poliizobutén-fenol-tartalmú Mannich-adduktok előállítására

(21) P 02 03287

(54) Bevonatos szemcsés műtrágyák és eljárás műtrágyák bevonására

(21) P 02 03323

(54) Tirozin kináz inhibitorok és ilyen vegyületeket tartalmazó gyógyászati készítmények

(21) P 02 03502

(54) Eljárás n-alkánok előállítására ásványolaj-frakciókból és katalizátor az eljárás megvalósítására

(21) P 02 03529

(54) Dezloratadin alkalmazása alvászavarok kezelésére

(21) P 02 03694

(54) Bizonyos nemionos felületaktív anyagot tartalmazó új peszticid és/vagy növekedésszabályozó készítmények

(21) P 03 00634

(54) UV-keményíthető emulgeált gyantákon alapuló kompozíciók, és alkalmazásuk lakkréteggént padló- és falburkolatokhoz

(21) P 03 01290

(54) Eljárás fluorozott diciano-benzolok előállítására

-
- (21) P 03 01356
(54) Új, DPPIV-gyel rokon szerin proteáz gének
-
- (21) P 03 02486
(54) Mikrobaellenes és szagtalanító hatású kompozíciók és eljárás azok előállítására
-
- (21) P 03 02856
(54) Poliamidalapú, koszorú alakban meghajlított csöves élelmiszer-burkolat, eljárás a burkolat előállítására, és a burkolat alkalmazása kolbászjellegű termékekhez
-
- (21) P 03 03574
(54) Kemény felületek tisztítására alkalmas, csiszoló hatású, átlátszó, vizes gélfolyadék-kompozíció és eljárás kemény felületek tisztítására
-
- (21) P 03 03835
(54) Allergiaellenes hatású piperidinvegyületek, alkalmazásuk és ezeket tartalmazó gyógyszerkészítmények
-
- (21) P 04 01288
(54) Lap alakú csomagolóanyag élelmiszer-termékek csomagolásának előállítására és ilyen csomagolóanyagból készített csomagolás
-
- (21) P 04 01595
(54) Eljárás 2-halogén-piridinkarboxamidok előállítására
-
- (21) P 04 01656
(54) MCH antagonisták elhízás kezelésére és ezeket tartalmazó gyógyszerkészítmények
-
- (21) P 04 01700
(54) Lamellás ülepítő és eljárás annak tisztítására
-
- (21) P 04 01757
(54) Fitneszeszköz és a fitneszeszközt alkalmazó karcsúsító eljárás
-
- (21) P 04 01797
(54) GLP-1-receptor-agonistaként és glukagon-receptor-antagonistaként ható peptidek és gyógyászati alkalmazási eljárásaik
-
- (21) P 04 01882
(54) Nitrid-egykristálytömb
-
- (21) P 04 01955
(54) Háromdimenziós, villamos, lumineszcens kijelző
-
- (21) P 05 00985
(54) Állítható teleszkópos emelőszerkezet síkelemek, célszerűen falazó és/vagy burkolólapok emeléséhez
-
- (21) P 06 00031
(54) Kahalalid F vegyületet tartalmazó készítmények és alkalmazásuk
-
- (21) P 06 00447
(54) Szubsztituált 4-fenil-4-[1H-imidazol-2-il]-piperidin-származékok, az ezeket tartalmazó gyógyszerkészítmények
-

és szelektív, nem-peptid delta opioid agonistaként történő alkalmazásuk

(21) P 06 00715

(54) Eljárás és berendezés légyszárú növények tömörítés előtti aprítására

(21) P 06 00732

(54) Kemencés szárítóközeg-előállító berendezés és eljárás gabonatermény szárításhoz, bálás növényi származékok alternatív hőenergiájának felhasználásával

(21) P 06 00746

(54) Kukorica chips

(21) P 06 00765

(54) Stabil szén-dioxid-habot biztosító tartály, eljárás stabil szén-dioxid hab előállítására, és eljárás a hab alkalmazására

(21) P 06 00811

(54) Gépjármű biztonsági rendszer

(21) P 07 00693

(54) Eljárás termésnövelő, talajtrágya, illetve talajjavító készítmény előállítására borászati melléktermékből

(21) P 07 00700

(54) Eljárás és berendezés organikus tápanyag előállítására

(21) P 08 00520

(54) Cukorbetegség kezelésére szolgáló rendszer

(21) P 08 00607

(54) Gépjármű gumiabroncsra vonatkozó defektet, illetve szivárgást jelző megoldás és eljárás láthatósági érzékelést biztosító módon

(21) P 09 00667

(54) Eljárás személyek biztonsági felügyeletére

(21) P 09 00707

(54) Ipari, háztartási, lakásfűtésre és háztartási melegvíz előállítására szolgáló berendezés

(21) P 09 00790

(54) Új eljárás piperazin vegyületek és sósavas sóik előállítására

(21) P 10 00034

(54) Pirido[1,2-a]pirimidin származékok és ezeket tartalmazó mycobacterium ellenes gyógyászati készítmények

(21) P 10 00130

(54) Eljárás, hő hatására felületi ömledéket képező polimer habok élhegesztésére

(21) P 99 00140

(54) Sodrással lezárt csomagoló burkolat és csomagolási eljárás

(21) P 99 03889

(54) Készítmények és módszerek növények exogén vegyszerekkel történő kezelésére

(21) P 99 04261

(54) Fém-aminosav komplexet tartalmazó hajkezelő kompozíció

(21) P 99 04671

(54) Eljárás munkadarabok, főként járműkarosszériák be- és elvezetésére, valamint szerkezet és berendezés munkadarabok felületkezelésére

A rovat 48 darab közlést tartalmaz.

Ideiglenes szabadalmi oltalom megszűnése lemondás vagy lemondottnak tekintés miatt

(21) P 00 01310

(54) Endotelin antagonisták hatása

2'--[(4,5-dimetil-3-izoxazolil)-amino]-szulfonil}-4-(2-oxazolil)-(1,1'-bifenil-2-il)-metil származékok és sóik

(21) P 00 04828

(54) Ftalocianinok és alkalmazásuk jelzőszerként

(21) P 01 02766

(54) Aminometilkarbonsavszármazékok, gyógyászati alkalmazásuk és ilyen vegyületeket tartalmazó gyógyászati készítmények

(21) P 02 00871

(54) Androgén glikozidok és alkalmazásuk gyógyászati készítmények előállítására

(21) P 03 00301

(54) Új (amino-propil)-metil-foszfinsavak

(21) P 03 01834

(54) Heterociklusos dihidropirimidin-származékok alkalmazása káliumcsatorna inhibitor hatású gyógyszerkészítmények előállítására, valamint új származékok és az ezeket tartalmazó gyógyszerkészítmények

(21) P 03 03653

(54) Tri-heterociklusos származékok és hatóanyagként ezeket tartalmazó gyógyszerkészítmények

(21) P 03 03857

(54) A béta-amiloid-termelés heterociklusos szulfonamid inhibitorai

(21) P 04 01962

(54) Alumínium-szilícium ötvözetből készült tárgy és hőkezelési eljárás

(21) P 04 02018

(54) 5-Amino-7H-pirazolo[4,3-e][1,2,4]triazolo[1,5-c]pirimidin-származékok, alkalmazásuk és az ezeket tartalmazó gyógyászati készítmények

(21) P 04 02388

(54) N-(indolkarbonil-)piperazin-származékok alkalmazása gyógyszerkészítmények előállítására

(21) P 04 02489

(54) 5-Szulfanil-4H-1,2,4-triazol-származékok és gyógyászati alkalmazásuk

(21) P 05 00074

(54) Kívánt részecskeméretű amorf HMG-CoA reduktáz inhibitorok és eljárás előállításukra

(21) P 05 00838

(54) Multifunkciós kijelzőberendezés gépjárművekhez

(21) P 06 00200

(54) Eljárás és megjelenítő egység vezérelt módon változtatható képtartalmú megvilágított passzív megjelenítő felülettel való megjelenítésre

(21) P 06 00428

(54) Vitaminkészítmény

(21) P 06 00573

(54) Többcélú biztonsági fólia, különösen tűzgátló fólia

(21) P 06 00576

(54) Rendszer és eljárás gyógyszereszedési terv számítógépes felügyeletére és/vagy ellenőrzésére

(21) P 06 00892

(54) Rugalmas borítás tapintásérzékelőkhöz és rugalmas borítással ellátott tapintásérzékelő elrendezés

(21) P 06 00897

(54) Reflektorok vakító hatásának megszüntetése

(21) P 06 00933

(54) Elrendezés és eljárás hologramok digitális feldolgozására

(21) P 07 00203

(54) Nyújtott hatású, mag-héj szerkezetű, precipitált citokin bionanokompozit, eljárás annak előállítására, és alkalmazása

(21) P 07 00393

(54) A szembehaladó gépkocsik fényszórói által vezetők elvakítását megakadályozó eljárás

(21) P 07 00810

(54) Ütközési energia-megosztó szerkezet

(21) P 08 00506

(54) Eljárás szövött kötél előállítására

(21) P 08 00606

(54) Kételtű játék, sport és közlekedési eszköz, szárazföldi és vízi jármű

(21) P 08 00759

(54) Eljárás dekorációs felületek képzésére, nyomtatott tapéta felhasználásával

(21) P 09 00143

Szabadalmi oltalom megszűnése és újra érvénybe helyezése

(54) Eljárás és berendezés akkumulátorok regenerálására, kapacitásmérésére illetve töltöttségük szinten tartására

(21) P 09 00208

(54) Csomagolási eljárások, szelepzsákok és csomagok

(21) P 09 00294

(54) Vesicularis stomatitis vírus-t tartalmazó szemcsepp

(21) P 09 00525

(54) Alacsony deutérium tartalmú (10ppm-140ppm/liter) vízben oldott stabilizált oxigéntartalmú oldat, élelmiszeripari és gyógyszeripari készítmény

(21) P 09 00670

(54) Függőleges tengelyű, zajtalan, és a túlpörgést megakadályozó sebesség behatárolt turbó szélgenerátor, mely alacsony fordulátú, de nagy erejű forgatónyomaték előállítására képes

(21) P 09 00759

(54) Új eljárás dronedaron előállítására

(21) P 09 00788

(54) Eljárás 4-brómmetil-bifenil származékok előállítására

(21) P 10 00010

(54) Eljárás dronedaron előállítására

(21) P 10 00078

(54) Szemészeti műlencse-eltávolító eszköz

(21) P 10 00089

(54) Kiegészítő meghajtás

(21) P 10 00096

(54) Hővisszanyerő légzési levegőhöz

(21) P 10 00099

(54) Úszó eszköz, ami a vízfelület bármely pontján, önmagát a víz fölé emelve, stabil pozíció biztosítására képes

(21) P 10 00106

(54) Önszintező vízi erőmű

(21) P 10 00158

(54) Üzemanyagszűrő gépjárműhöz

(21) P 10 00170

(54) Eljárás és berendezés húspéppel töltött, elősütött péksütemény előállítására

(21) P 10 00190

(54) Többrétegű hőszigetelő szerkezet

(21) P 10 00196

(54) Autógumiba épített piezoelektromos energiatermelő

- (21) P 99 01102
(54) Bőrre tapadó gyógyászati készítmény, különösen transzdermális terápiás rendszer, 17-béta-ösztadiol leadásához az emberi szervezetnél
-

- (21) P 99 03946
(54) Eljárás halhatatlan sejtek előállítására
-

- (21) P 99 04234
(54) Triglicerid zsírok kristályosítása
-

A rovat 47 darab közlést tartalmaz.

Végleges szabadalmi oltalom megszűnése díjfizetés hiányában

- (11) 210.338
(21) P 93 01571
(54) Eljárás erősített, hőre keményedő műanyag csövek előállítására centrifugálással és berendezés az eljárás kivitelezésére
-

- (11) 211.450
(21) P 94 01247
(54) Bevonószer és eljárás előállítására
-

- (11) 215.027
(21) P 95 02622
(54) Szegedi TC 465 fajtanévű, középérésű kukorica hibrid (*Zea mays* L.)
-

- (11) 216.238
(21) P 92 02949
(54) Süllyesztett villamos szerelvény
-

- (11) 217.675
(21) P 94 01217
(54) Tetőgerinc-tömítő csík
-

- (11) 217.791
(21) P 96 00895
(54) Hidrogénezéssel végzett krakkolás és viaszmentesítési eljárás, és a kapott termék
-

- (11) 218.413
(21) P 98 02007
(54) Fagyálló és korróziógátló hűtőfolyadék-koncentrátum
-

- (11) 218.586
(21) P 95 03038
(54) Eljárás O-szubsztituált hidroxil-ammónium-sók előállítására
-

- (11) 219.311
(21) P 94 01400
-

(54) Baromfibetegséget okozó új baktérium, és ebből készült vakcina

(11) 220.349

(21) P 98 01513

(54) Szénsavas fürdőt előállító készülék, továbbá hordozható szénsavas fürdőberendezés

(11) 220.627

(21) P 98 01682

(54) Flavanolignánok alkalmazása II. típusú ösztrogénreceptor antagonistá és antiproliferatív hatású gyógyszerkészítmények előállítására

(11) 221.364

(21) P 99 01522

(54) Kapcsolási elrendezés és eljárás nagynyomású kisülőlámpa üzemeltetésére, valamint nagynyomású kisülőlámpát és ennek működtető áramkörét tartalmazó világítórendszer

(11) 221.594

(21) P 95 01125

(54) Tapasz illó, gyógyászati határos, bázisos anyagok bőrön keresztül történő bevitelére, valamint eljárás ennek előállítására

(11) 222.508

(21) P 00 03373

(54) Kétkezes megfogású súlyzóeszköz

(11) 222.601

(21) P 99 01314

(54) Készítmények és eljárás biológiai anyagok stabilizálására fagyasztás nélküli szárítással

(11) 222.781

(21) P 00 01018

(54) Sorompótengely-hajtás

(11) 222.941

(21) P 95 03096

(54) Eljárás és berendezés kerámiaanyagú elektronikus alkatrészek gyártására

(11) 222.981

(21) P 96 01084

(54) Rekombináns p53-adenovírusok, eljárások előállításukra, és a vírusokat tartalmazó készítmények

(11) 223.658

(21) P 01 03998

(54) Rézkomplexekkel és szerves halogénvegyületekkel stabilizált poliamid készítmény, és eljárás előállítására

(11) 223.752

(21) P 97 01540

(54) A gasztrointesztinális keringést elősegítő gyógyászati készítmény

(11) 223.993

(21) P 01 01221

(54) Eljárás szinkrongenerátor teljesítményre és hatásfokra optimalizált szabályozására

(11) 224.547

(21) P 01 00144

(54) Eljárás dioxo-tiazolidin-származékok előállítására

(11) 224.857

(21) P 02 03115

(54) Eljárás és berendezés lézercsipeszben rögzített, optikailag izotróp test orientálására

(11) 224.977

(21) P 01 04153

(54) Térbeli látást fejlesztő logikai társasjáték

(11) 225.145

(21) P 99 01630

(54) Ingerlőaminosav-antagonista hatású indol-2,3-dion-3-oxim-származékok, előállításuk és alkalmazásuk

(11) 225.322

(21) P 03 01156

(54) Sík fenéklemezzel ellátott, kétszeresen előfeszített, összetett tetőfödém-szerkezet nagy fesztávolságú ipari épületekhez

(11) 225.469

(21) P 02 03336

(54) Ürithető gyűjtőtasak emberi ürülék számára

(11) 225.561

(21) P 01 03531

(54) Eljárás halogéntartalmú szerves hulladék kezelésére

(11) 225.816

(21) P 01 04011

(54) Készülék és eljárás falelemek előállítására

(11) 225.893

(21) P 00 04360

(54) Papillomavírus-kapszomer vakcinakészítmények és eljárások azok alkalmazására

(11) 226.068

(21) P 01 03770

(54) Expandálható gastroretentív terápiás rendszer gyomorban való meghosszabbított tartózkodási idővel

(11) 226.162

(21) P 99 03469

(54) Eljárás pirazolo[4,3-d]pirimidin-7-on-származékok előállítására, valamint az e célra használható köztitermékek

(11) 226.168

(21) P 99 01255

(54) A keratinocita növekedési faktor analógjai, az analógokat kódoló nukleinsavak, valamint az analógok előállítása és alkalmazása

(11) 226.600

(21) P 00 03457

(54) Tartós, töltelékes, száraz húskészítmény

(11) 226.620

(21) P 96 02778

(54) Eljárás tiszta enantiomer imidazolilszármazékok előállítására és ezek savaddíciós sói

(11) 226.767

(21) P 00 00719

(54) Arilpiperidinopropanol- és aril-piperazinopropanol-származékok, és ilyen vegyületeket tartalmazó gyógyászati készítmények

(11) 226.798

(21) P 02 03128

(54) Részecske formájú expandálható olefinpolimerizátumok

(11) 226.836

(21) P 01 01370

(54) Berendezés mágneses terápiához

(11) 226.859

(21) P 01 00426

(54) Fenil- vagy heteroaril-homopiperazinok, alkalmazásuk és az ezeket tartalmazó gyógyszerkészítmények

(11) 227.076

(21) P 01 00322

(54) Eljárás és berendezés gyógyszer adagolására

(11) 227.294

(21) P 10 00441

(54) Helyettesített alkyl-piridazinon-származékok, eljárás előállításukra és ezeket tartalmazó gyógyászati készítmények

(11) 227.355

(21) P 04 01856

(54) Tömítőeszköz

(11) 227.610

(21) P 06 00728

(54) Rozuvasztatin-kalcium tartalmú gyógyszerkészítmények

A rovat 43 darab közlést tartalmaz.

Szabadalmi oltalom újra érvénybe helyezése

(21) P 07 00651

(54) Eljárás és berendezés szerves anyagok, valamint stabilizálódott kommunális és ipari szennyvíziszapok visszamaradó humuszanyagának egyidejű elgázosítására

(21) P 08 00505

(54) Napozólámpa-elrendezés

(21) P 09 00649

(54) Masszív kúszház rendszer

A rovat 3 darab közlést tartalmaz.

Vegyes szabadalmi közlemények

Jogutódlás

-
- (11) 227.148
(21) P 03 00226
(73) BorsodChem MDI Termelő Korlátolt Felelősségű Társaság, Kazincbarcika (HU)
(74) Bank of China (Hungária) Hitelintézet Zrt., 1054 Budapest, Szabadság tér 7. (HU)
-
- (11) 227.245
(21) P 07 00818
(73) BorsodChem MDI Termelő Korlátolt Felelősségű Társaság, Kazincbarcika (HU)
(74) Bank of China (Hungária) Hitelintézet Zrt., 1054 Budapest, Szabadság tér 7. (HU)
-
- (11) 227.471
(21) P 08 00053
(73) Gajári György, Pilisvörösvár (HU)
-
- (11) 227.533
(21) P 11 00144
(73) Bay Zoltán Alkalmazott Kutatási Közhasznú Nonprofit Korlátolt Felelősségű Társaság, Budapest (HU)
-
- (11) 227.545
(21) P 08 00736
(73) Bay Zoltán Alkalmazott Kutatási Közhasznú Nonprofit Korlátolt Felelősségű Társaság, Budapest (HU)
-
- (21) P 02 02095
(71) Currenta GmbH & Co.OHG, Leverkusen (DE)
(74) DANUBIA PATENT & LAW OFFICE LLC, 1051 Budapest, Bajcsy-Zsilinszky út 16 (HU)
-
- (21) P 03 02773
(71) Motorola Mobility, Inc., Libertyville (US)
(74) dr. Harangozó Gábor, DANUBIA Szabadalmi és Védjegy Iroda Kft., 1051 Budapest, Bajcsy-Zs. út 16. (HU)
-
- (21) P 03 02921
(71) Laboratories Besins Iscovesco 1/2, Herndon, Virginia (US)
Unimed Pharmaceuticals, LLC 1/2, Marietta, Georgia (US)
(74) Ravadits Imre, DANUBIA Szabadalmi és Védjegy Iroda Kft., 1051 Budapest, Bajcsy-Zs. út 16. (HU)
-
- (21) P 04 02614
(71) Filtrona C&SP Limited, Nottingham (GB)
(74) Kereszty Marcell, Gödölle, Kékes, Mészáros & Szabó Szabadalmi és Védjegy Iroda, 1024 Budapest, Keleti Károly u. 13/b (HU)
-
- (21) P 06 00855
(71) Laboratoires Besins International 1/2, Paris (FR)
Unimed Pharmaceuticals, LLC 1/2, Marietta, Georgia (US)
-

Vegyes szabadalmi közlemények

- (74) dr. Gárdonyi Zoltánné, DANUBIA Szabadalmi és Védjegy Iroda Kft., 1051 Budapest, Bajcsy-Zs. út 16. (HU)
dr. Gárdonyi Zoltánné, DANUBIA Szabadalmi és Védjegy Iroda Kft., 1051 Budapest, Bajcsy-Zs. út 16. (HU)
-

- (21) P 09 00376
(71) Druggability Technologies IP Holdco (Jersey) Limited, St Helier, Jersey (GB)
(74) Cominnex Zrt., 1031 Budapest, Záhony u. 7. (HU)
-

- (21) P 09 00384
(71) Druggability Technologies IP Holdco (Jersey) Limited, St Helier, Jersey (GB)
(74) Cominnex Zrt., 1031 Budapest, Záhony u. 7. (HU)
-

- (21) P 09 00537
(71) Szegedi Tudományegyetem, Szeged (HU)
(74) DANUBIA Szabadalmi és Jogi Iroda Kft., 1051 Budapest, Bajcsy-Zs. út 16. (HU)
-

- (21) P 10 00299
(71) Druggability Technologies IP Holdco (Jersey) Limited, St Helier, Jersey (GB)
(74) Cominnex Zrt., 1031 Budapest, Záhony u. 7. (HU)
-

- (21) P 99 03762
(71) Daiichi Sankyo Company, Limited 1/2, Tokyo (JP)
Ube Industries Ltd. 1/2, Ube-shi, Yamaguchi-ken (JP)
(74) DANUBIA Szabadalmi és Jogi Iroda Kft., 1051 Budapest, Bajcsy-Zs. út 16. (HU)
-

A rovat 15 darab közlést tartalmaz.

Képviselési megbízás

- (21) P 02 02095
(71) Currenta GmbH & Co.OHG, Leverkusen (DE)
(74) DANUBIA PATENT & LAW OFFICE LLC, 1051 Budapest, Bajcsy-Zsilinszky út 16 (HU)
-

- (21) P 02 03402
(71) ELI LILLY AND COMPANY, Indianapolis, IN 46285 (US)
(74) S.B.G. & K. Szabadalmi Ügyvivői Iroda, 1062 Budapest, Andrásy út 113. (HU)
-

- (21) P 09 00068
(71) Sándor Bertalan, Kecskemét (HU)
(74) Pintz György, Pintz & Társai, 1539 Budapest, Pf. 590 (HU)
-

- (21) P 09 00547
(71) dr. Kántor Dezső Ernőné, Debrecen (HU)
(74) INTERINNO Szabadalmi Iroda, 1024 Budapest, Mártírok útja 73. (HU)
-

A rovat 4 darab közlést tartalmaz.

Képviselés megszűnése

- (21) P 08 00542
(73) Igazságügyi és Rendészeti Minisztérium Bűnügyi Szakértői és Kutatóintézet, Budapest (HU)
(74) Szabó Zsolt, DANUBIA Szabadalmi és Jogi Iroda Kft., 1051 Budapest, Bajcsy-Zs. út 16. (HU)
-

- (21) P 09 00596
(73) dr. Piros Zoltán, Budapest (HU)
(74) Kerény Judit, DANUBIA Szabadalmi és Jogi Iroda Kft., 1051 Budapest, Bajcsy-Zs. út 16. (HU)
-

- (21) P 07 00820
(73) Má dai Attila, Érd (HU)
Papp István, Pécel (HU)
(74) Székely Éva egyéni szabadalmi ügyvivő, 1123 Budapest, Avar u. 23/b (HU)
-

- (21) P 09 00479
(73) Angyal Attila, Budapest (HU)
(74) Varga Tamás Péter, Varga és Társa Szabadalmi és Védjegy Iroda Kft., 1111 Budapest, Bertalan L. u. 20. Fsz. 3/a. (HU)
-

A rovat 4 darab közlést tartalmaz.

Név-, illetve címváltozás

- (11) 224.861
(21) P 99 03802
(54) Kartonból kialakított tárolórendszer
(73) Balogh András, Budapest (HU)
-

- (11) 227.008
(21) P 02 03084
(54) BAFF-receptor (BCMA) alkalmazása immunszabályozó szerként
(73) Biogen Idec MA Inc. 1/2, Cambridge, Massachusetts (US)
Topotarget Switzerland SA 1/2, Lausanne (CH)
-

- (11) 227.580
(21) P 03 02783
(54) Berendezés szilárd darabos heterogén összetételű tüzelőanyagok, háztartási és ipari hulladékok, biomasszák fűtőértékének meghatározására
(73) dr. Csöke Barnabás 25%, Miskolc-Tapolca (HU)
Antal Gábor 25%, Miskolc (HU)
Ferencz Károly 15%, Székesfehérvár (HU)
dr. Szűcs István 20%, Miskolc (HU)
dr. Aleksza László 15%, Gödöllő (HU)
-

- (21) P 02 01273
(54) Lószerszám és általa tartott vizeletgyűjtő eszköz
(71) Abbott Products GmbH, Hannover (DE)
-

- (21) P 02 02095
(54) Eljárás, valamint hulladékégető berendezés erősen halogénezett folyékony hulladékok korrózió- és
-

Vegyes szabadalmi közlemények

emissziószegény társított elégetésre hulladékégető berendezésben

(71) Currenta GmbH & Co.OHG, Leverkusen (DE)

(21) P 03 00092

(54) Hálós szerkezetű lótakaró, amely ló vizeletgyűjtő eszközét tartó lószerszám

(71) Abbott Products GmbH, Hannover (DE)

(21) P 03 01027

(54) Eljárás 2-hidroxi-piridin, 2-hidroxi-kinolin- és 2-hidroxi-benzotiazol-származékok extrahálására

(71) Syngenta Limited, Guildford, Surrey (GB)

(21) P 03 01283

(54) Eljárás és berendezés konjugált ösztrogének dúsítására és stabilizálására kancavizeletből

(71) Abbott Products GmbH, Hannover (DE)

(21) P 03 03058

(54) Krezol elválasztása kancavizeletből

(71) Abbott Products GmbH, Hannover (DE)

(21) P 03 03906

(54) Gyógynövény alapú készítmény angina pectorisz kezelésére, eljárás a készítmény előállítására, valamint a készítmény felhasználásai

(71) Tasly Pharmaceutical Group Co., Ltd., Tianjin (CN)

(21) P 10 00144

(54) Eljárás menetrend szerinti villamos energia szolgáltatására

(71) Mészáros Ferenc József 35%, Szolnok (HU)

Stelczer Balázs 15%, Kulcs (HU)

Nagy Gergely Géza 15%, Szolnok (HU)

Szirmay Endre 35%, Budapest (HU)

(21) P 10 00195

(54) Növényi olajok kopást csökkentő kenéstechnológiai alkalmazása

(71) dr. Fodor József, Budapest (HU)

dr. Fésűs Károly, Budapest (HU)

(21) P 11 00145

(54) BAFF-receptor (BCMA) alkalmazásai immunszabályozó szerként

(71) Biogen Idec MA Inc., Cambridge, MA (US)

Topotarget Switzerland SA, Lausanne (CH)

A rovat 13 darab közlést tartalmaz.

Helyreigazítás

(11) 200.061

(21) 2 72 /85

(13) B8

(54) Eljárás uránércsek urántartalmának feltárására és kinyerésére

(11) 227.609

(21) P 03 00345

(13) B9

(54) Chitosan nanoszoljait tartalmazó szilárd gyógyszerészeti termékek, valamint ezek előállítása

A rovat 2 darab közlést tartalmaz.

EURÓPAI SZABADALMI KÖZLEMÉNYEK

Európai szabadalmak szövege fordításának benyújtása

- (11) **E013439**
(21) **E 09 155958**
(96) **EP 20090155958** 2009.03.24.
(97) **EP 2135500 A2** 2009.12.23.
EP 2135500 B1 2011.10.12.
(73) CLAAS Selbstfahrende Erntemaschinen GmbH, 33428 Harsewinkel (DE)
(72) Weigelt, Dr. Horst
(74) dr. Vida György, DANUBIA Szabadalmi és Jogi Iroda Kft., 1051 Budapest, (HU)
(54) **Önjáró aratógép műszaki felhasználású terményekhez**
(51) **A01D 43/00** (2006.01)
(13) **T2**
(30) 102008028859 2008.06.19. DE
-

- (11) **E013516**
(21) **E 09 013731**
(96) **EP 20090013731** 2009.10.31.
(97) **EP 2191712 A1** 2010.06.02.
EP 2191712 B1 2011.09.07.
(73) HAWE-Wester GmbH & Co. KG, 26892 Wipplingen (DE)
(72) Wester, Heinrich
Gerdes, Bernhard
(74) dr. Jakab Judit, SBGK Szabadalmi Ügyvivői Iroda, 1062 Budapest, (HU)
(54) **Szilázskocsi**
(51) **A01D 90/10** (2006.01)
(13) **T2**
(30) 102008059761 2008.12.01. DE
-

- (11) **E013471**
(21) **E 08 871903**
(96) **EP 20080871903** 2008.12.15.
(97) **EP 2237659 A1** 2009.08.06.
EP 2237659 B1 2011.10.19.
(73) NV Bekaert SA, 8550 Zwevegem (BE)
(72) AMILS, Xavier
MATTHEEUWS, Christoph
WOSTYN, Steven
(74) Mészárosné Dónusz Katalin, SBGK Szabadalmi Ügyvivői Iroda, 1062 Budapest, (HU)
(54) **Háló vízkultúrához fémszalaggal bevont acélhuzalokkal**
(51) **A01K 61/00** (2006.01)
A01K 73/00 (2006.01)
(13) **T2**
(30) 08101078 2008.01.30. EP
-

- (11) **E013203**
(21) **E 08 739939**
-

-
- (96) **EP 20080739939** 2008.03.31.
 (97) **EP 2158811 A1** 2010.03.03.
 EP 2158811 B1 2011.12.14.
 (73) FUMAKILLA LIMITED, Tokyo 101-8606 (JP)
 (72) OHTSUKA, Shigeru
 YAMAMOTO, Kazunori
 KAWAMURA, Shinya
 YAMASAKI, Satoshi
 (74) Farkas Tamás, DANUBIA Szabadalmi és Jogi Iroda Kft., 1051 Budapest, (HU)
 (54) **Ventilátoros rovarirtó szerkezet**
 (51) **A01M 1/20** (2006.01)
 A61L 9/12 (2006.01)
 (13) **T2**
 (30) 2007105942 2007.04.13. JP
-

- (11) **E013209**
 (21) **E 08 734901**
 (96) **EP 20080734901** 2008.03.31.
 (97) **EP 2129216 A1** 2008.10.09.
 EP 2129216 B1 2011.08.17.
 (73) Dr. Falk Pharma GmbH, 79108 Freiburg (DE)
 (72) WILHELM, Rudolf
 ROEPSTORFF, Allan, Knud
 KAPEL, Christian, Moliin, Outzen
 (74) Szentpéteri Zsolt, SBGK Szabadalmi Ügyvivői Iroda, 1062 Budapest, (HU)
 (54) **Életképes, tárolható féregpete szuszpenzió előállítás**
 (51) **A01N 1/02** (2006.01)
 A61K 31/192 (2006.01)
 A61K 31/216 (2006.01)
 A61K 31/7028 (2006.01)
 A61K 35/00 (2006.01)
 A61P 1/00 (2006.01)
 A61P 37/02 (2006.01)
 (13) **T2**
 (30) 07006838 2007.04.02. EP
-

- (11) **E013340**
 (21) **E 08 708832**
 (96) **EP 20080708832** 2008.02.08.
 (97) **EP 2117297 A1** 2008.08.14.
 EP 2117297 B1 2012.01.25.
 (73) BASF SE, 67056 Ludwigshafen (DE)
 (72) ISRAELS, Rafel
 SAXELL, Heidi, Emilia
 BRATZ, Matthias
 KUHNS, Marco
 ERK, Peter
 (74) dr. Gál Melinda, SBGK Szabadalmi Ügyvivői Iroda, 1062 Budapest, (HU)
 (54) **Mezőgazdaságilag hatékony szerves vegyületek kristályos komplexei**
-

-
- (51) **A01N 25/00** (2006.01)
A01N 43/653 (2006.01)
A01N 47/24 (2006.01)
A01N 47/34 (2006.01)
C07D417/06 (2006.01)

(13) **T2**

- (30) 07102083 2007.02.09. EP
-

(11) **E013250**

(21) **E 08 759061**

(96) **EP 20080759061** 2008.06.06.

(97) **EP 2170041 A2** 2008.12.24.

EP 2170041 B1 2011.08.31.

(73) Bayer CropScience AG, 40789 Monheim (DE)

(72) PATEL, Smita

BAUMGÄRTNER, Joachim

(74) Schläfer László, DANUBIA Szabadalmi és Jogi Iroda Kft., 1051 Budapest, (HU)

(54) **Gliceriben felvett hatóanyag-szuszpenziók**

(51) **A01N 25/04** (2006.01)

A01N 43/80 (2006.01)

(13) **T2**

- (30) 07012075 2007.06.21. EP
-

(11) **E013335**

(21) **E 05 758033**

(96) **EP 20050758033** 2005.06.16.

(97) **EP 1763301 A1** 2006.01.05.

EP 1763301 B1 2011.11.02.

(73) Bayer Animal Health GmbH, 51368 Leverkusen (DE)

(72) SIRINYAN, Kirkor

LÖHR, Reinhold

(74) dr. Török Ferenc, DANUBIA Szabadalmi és Jogi Iroda Kft., 1051 Budapest, (HU)

(54) **Aktív anyag állatokban lévő paraziták elleni belső alkalmazásra, amely szilárd öntött részecskéket tartalmaz**

(51) **A01N 25/34** (2006.01)

A01N 47/22 (2006.01)

A01N 51/00 (2006.01)

A01N 53/00 (2006.01)

(13) **T2**

- (30) 102004031325 2004.06.29. DE
-

(11) **E013291**

(21) **E 08 781496**

(96) **EP 20080781496** 2008.07.08.

(97) **EP 2166851 A2** 2009.01.29.

EP 2166851 B1 2011.09.07.

(73) Dow AgroSciences LLC, Indianapolis IN 46268-1054 (US)

(72) BABCOCK, Jonathan

(74) dr. Pethő Árpád, DANUBIA Szabadalmi és Jogi Iroda Kft., 1051 Budapest, (HU)

(54) Növényi vigor fokozása**(51) A01N 43/40** (2006.01)**A01P 7/04** (2006.01)**(13) T2****(30) 961319 P** 2007.07.20. US

(11) E013392**(21) E 10 157584****(96) EP 20100157584** 2008.04.23.**(97) EP 2204093 A1** 2010.07.07.**EP 2204093 B1** 2011.09.07.**(73)** Syngenta Participations AG., 4058 Basel (CH)**(72)** Tobler, Hans

Walter, Harald

Haas, Ulrich Johannes

(74) Szentpéteri Zsolt, SBGK Szabadalmi Ügyvivői Iroda, 1062 Budapest, (HU)**(54) Fungicid készítmények****(51) A01N 43/56** (2006.01)**(13) T2****(30) 07008370** 2007.04.25. EP

(11) E013310**(21) E 05 705186****(96) EP 20050705186** 2005.01.07.**(97) EP 1701616 A1** 2005.08.04.**EP 1701616 B1** 2011.12.14.**(73)** Nippon Soda Co., Ltd., Tokyo 100-8165 (JP)**(72)** RICHMAN, Dina, L.

BALLARD, James, B.

WATSON, Kim

PALMER, Cristi, L.

(74) PINTZ ÉS TÁRSAI Szabadalmi, Védjegy és Jogi Iroda, 1539 Budapest, (HU)**(54) Bifentrin/acetamiprid kompozíciók általános háztartási rovarkártevők irtásához****(51) A01N 53/00** (2006.01)**A01N 47/40** (2006.01)**(13) T2****(30) 535373 P** 2004.01.09. US

(11) E013424**(21) E 08 786979****(96) EP 20080786979** 2008.08.07.**(97) EP 2184993 A2** 2009.02.12.**EP 2184993 B1** 2011.10.19.**(73)** BASF SE, 67056 Ludwigshafen (DE)**(72)** TARANTA, Claude

MEIER, Wolfgang

BRATZ, Matthias

RAAB, Jens

(74) dr. Bódizs Árpád, SBGK Szabadalmi Ügyvivői Iroda, 1062 Budapest, (HU)

(54) Szerves rovarirtó vegyületeket tartalmazó vizes mikroemulziók

- (51) **A01N 53/00** (2006.01)
A01N 25/04 (2006.01)
A01N 37/38 (2006.01)
A01P 7/04 (2006.01)

(13) T2

(30) 07114027 2007.08.08. EP

(11) E013244**(21) E 08 758402****(96) EP 20080758402** 2008.05.07.**(97) EP 2144509 A1** 2008.11.13.**EP 2144509 B1** 2011.08.31.

(73) Bahlsen GmbH & Co. KG, 30163 Hannover (DE)

(72) HABEL, Martin

GROVE, Karsten

(74) dr. Svingor Ádám, DANUBIA Szabadalmi és Jogi Iroda Kft., 1051 Budapest, (HU)

(54) Eljárás sütőipari termék előállítására

- (51) **A21D 8/02** (2006.01)
A21D 13/00 (2006.01)
A23L 1/00 (2006.01)

(13) T2

(30) 102007021583 2007.05.08. DE

(11) E013522**(21) E 10 251043****(96) EP 20100251043** 2010.06.04.**(97) EP 2281461 A1** 2011.02.09.**EP 2281461 B1** 2012.02.08.

(73) Kraft Foods Global Brands LLC, Northfield, IL 60093 (US)

(72) Zubanas, Steve B.

Chiang, Bin-Yea

(74) dr. Jakab Judit, SBGK Szabadalmi Ügyvivői Iroda, 1062 Budapest, (HU)

(54) Megnövelt gyártás közbeni stabilitású keksztermékek

- (51) **A21D 13/00** (2006.01)

(13) T2

(30) 186700 P 2009.06.12. US

(11) E013263**(21) E 07 002837****(96) EP 20070002837** 2007.02.09.**(97) EP 1817962 A1** 2007.08.15.**EP 1817962 B1** 2011.11.02.

(73) Wiberg GmbH, 5020 Salzburg (AT)

(72) Loidl, Anton

Durmus, Claudia, Dr.

(74) Molnár Imre, DANUBIA Szabadalmi és Jogi Iroda Kft., 1051 Budapest, (HU)

(54) Nem szárított nyerskolbász vízgőz által átjárhatatlan héjban

- (51) **A22C 11/00** (2006.01)

	A22C 13/00	(2006.01)
(13) T2		
(30)	102006006042	2006.02.09. DE

(11) E013495		
(21) E 08 161090		
(96)	EP 20080161090	2008.07.24.
(97)	EP 2153729 A1	2010.02.17.
	EP 2153729 B1	2011.11.16.
(73)	Vandemoortele Lipids NV, 9000 Gent (BE)	
(72)	Lesaffer, Ans De Laporte, André	
(74)	Frankné dr. Machytka Daisy, Gödölle, Kékes, Mészáros & Szabó Szabadalmi és Védjegy Iroda, 1024 Budapest, (HU)	
(54) Anyagösszetétel leveles tésztához		
(51)	A23D 7/005	(2006.01)
	A21D 8/00	(2006.01)
	A23D 7/01	(2006.01)
(13) T2		

(11) E013453		
(21) E 08 717517		
(96)	EP 20080717517	2008.03.07.
(97)	EP 2117338 A2	2008.09.18.
	EP 2117338 B1	2011.11.02.
(73)	Cargill, Incorporated, Wayzata, MN 55391 (US)	
(72)	DE SADELEER, Jos Willy Ghislain Corneel KARLESKIND, Daniele Marie-Antoinette MCCRAE, Catharina Hillagonda MEHEUS, Elisa Margriet Maria	
(74)	dr. Bódizs Árpád, SBGK Szabadalmi Ügyvivői Iroda, 1062 Budapest, (HU)	
(54) Részlegesen hidrolizált gabonafehérje		
(51)	A23J 3/18	(2006.01)
	A23J 3/34	(2006.01)
	A23L 1/305	(2006.01)
(13) T2		
(30)	07103956	2007.03.12. EP

(11) E013288		
(21) E 08 788811		
(96)	EP 20080788811	2008.07.31.
(97)	EP 2265131 A1	2009.10.29.
	EP 2265131 B1	2011.08.31.
(73)	Pro-Feed Kft., 2146 Mogyoród (HU)	
(72)	SÁNDOR, Levente SÁNDOR, Gergő SÁNDOR, Zsombor	
(54) Takarmány-kiegészítő keverék alkalmazása sertések és baromfi húsmínőségének javítására		
(51)	A23K 1/16	(2006.01)

A23K 1/175	(2006.01)
A23K 1/18	(2006.01)
A23L 1/304	(2006.01)
A23L 1/31	(2006.01)
(13) T2	
(30) 0800260	2008.04.24. HU

(11) E013227	
(21) E 06 123437	
(96) EP 20060123437	2006.11.03.
(97) EP 1785039 A1	2007.05.16.
EP 1785039 B1	2011.09.07.
(73) Cargill, Incorporated, Wayzata, MN 55391 (US)	
(72) VAN HOECKE, Pieter, Paul, Marc De Cock, Nicole S.J.	
(74) Derzsi Katalin, SBGK Szabadalmi Ügyvivői Iroda, 1062 Budapest, (HU)	
(54) Növényi fehérje szemcsék	
(51) A23K 1/18	(2006.01)
A23J 3/00	(2006.01)
A23K 1/00	(2006.01)
(13) T2	
(30) 05256938	2005.11.10. EP

(11) E013264	
(21) E 09 704982	
(96) EP 20090704982	2009.01.28.
(97) EP 2276353 A1	2011.01.26.
EP 2276353 B1	2011.09.07.
(73) Specialites Pet Food, 56250 Elven (FR)	
(72) GELINEAU, Nathalie	
(74) dr. Svingor Ádám, DANUBIA Szabadalmi és Jogi Iroda Kft., 1051 Budapest, (HU)	
(54) Eljárás háziállat-takarmány ízletességének fokozására	
(51) A23K 1/18	(2006.01)
A23K 1/165	(2006.01)
(13) T2	
(30) 24097	2008.01.28. US

(11) E013249	
(21) E 09 788245	
(96) EP 20090788245	2009.07.23.
(97) EP 2317877 A1	2011.05.11.
EP 2317877 B1	2012.01.04.
(73) N.V. Nutricia, 2712 HM Zoetermeer (NL)	
(72) Huisman, Ingmar Harald	
(74) dr. Svingor Ádám Danubia Szabadalmi és Jogi Iroda Kft., 1051 Budapest, (HU)	
(54) Eljárás tej szűrésére	
(51) A23L 1/305	(2006.01)
A23C 9/142	(2006.01)
A23J 1/20	(2006.01)

(13) T2(30) PCT/NL2008/050504 2008.07.23. WO

(11) E013252**(21) E 07 801965****(96) EP 20070801965** 2007.08.29.**(97) EP 2099322 A1** 2009.09.16.**EP 2099322 B1** 2011.10.12.

(73) British American Tobacco (Germany) GmbH, 20354 Hamburg (DE)

(72) FRANKE, Dietmar

KUHL, Volker

SCHMEKEL, Gerald

(74) Kereszty Marcell, Gödölle, Kékes, Mészáros & Szabó Szabadalmi és Védjegy Iroda, 1024 Budapest, (HU)

(54) Dohány rostokra bontása két oldalon csapágyazott szállítócsiga tengellyel**(51) A24B 3/18** (2006.01)**B30B 11/22** (2006.01)**(13) T2**(30) 102006057290 2006.12.05. DE

(11) E013474**(21) E 08 018574****(96) EP 20080018574** 2005.01.20.**(97) EP 2017069 A1** 2009.01.21.**EP 2017069 B1** 2011.11.16.

(73) Geox S.p.A., 31044 Montebelluna Località Biadene (Treviso) (IT)

(72) Polegato Moretti, Mario

(74) Sári Tamás Gusztáv, DANUBIA Szabadalmi és Jogi Iroda Kft., 1051 Budapest, (HU)

(54) Cipő lélegző és vízálló talppal és felsőrésszel**(51) A43B 7/12** (2006.01)**A43B 9/02** (2006.01)**B29D 35/06** (2010.01)**B29D 35/12** (2010.01)**(13) T2**(30) PD20040014 2004.01.22. IT

(11) E012839**(21) E 04 768951****(96) EP 20040768951** 2004.10.20.**(97) EP 1689263 A1** 2005.05.19.**EP 1689263 B1** 2011.10.19.

(73) Landor & Hawa International Limited, Harlow, Essex CM20 2DW (GB)

(72) SELVI, Sedat

(74) dr. Kereszty Marcell, Gödölle, Kékes, Mészáros & Szabó Szabadalmi és Védjegy Iroda, 1024 Budapest, (HU)

(54) Poggyász termék**(51) A45C 3/00** (2006.01)**(13) T2**

(30) 0324487 2003.10.21. GB

0415404 2004.07.09. GB

-
- (11) **E013435**
(21) **E 07 702714**
(96) **EP 20070702714** 2007.01.12.
(97) **EP 1978839 A1** 2007.05.10.
EP 1978839 B1 2011.09.14.
(73) Henkel AG & Co. KGaA, 40589 Düsseldorf (DE)
(72) DANNE, Markus
ROTH, Simone
Reichert, Anja
(74) Mészárosné Dónusz Katalin, SBGK Szabadalmi Ügyvivői Iroda, 1062 Budapest, (HU)
(54) **Bevonó készülék kozmetikai készítmény alkalmazásához**
(51) **A45D 19/02** (2006.01)
A45D 34/04 (2006.01)
(13) **T2**
(30) 102006005488 2006.02.03. DE
-

- (11) **E013278**
(21) **E 08 747718**
(96) **EP 20080747718** 2008.05.06.
(97) **EP 2276372 A1** 2011.01.26.
EP 2276372 B1 2011.09.21.
(73) Colgate-Palmolive Company, New York, NY 10022 (US)
(72) BOYD, Thomas, J.
HOHLBEIN, Douglas, J.
VAZQUEZ, Joe
(74) Farkas Tamás, DANUBIA Szabadalmi és Jogi Iroda Kft., 1051 Budapest, (HU)
(54) **Szájápoló eszköz**
(51) **A46B 9/04** (2006.01)
A46B 9/06 (2006.01)
A46B 15/00 (2006.01)
(13) **T2**
-

- (11) **E013196**
(21) **E 05 736660**
(96) **EP 20050736660** 2005.03.07.
(97) **EP 1722658 A2** 2005.09.22.
EP 1722658 B1 2011.09.07.
(73) Paoutoff, Alexis, F-26100 Romans (FR)
(72) Paoutoff, Alexis
(74) Erdély Péter, DANUBIA Szabadalmi és Jogi Iroda Kft., 1051 Budapest, (HU)
(54) **Összecsukható bútor konstrukció, különösen összecsukható ágy**
(51) **A47C 17/42** (2006.01)
(13) **T2**
(30) 0402428 2004.03.09. FR
-

- (11) **E013306**
(21) **E 09 713154**
(96) **EP 20090713154** 2009.02.18.
(97) **EP 2242406 A1** 2009.08.27.
-

EP 2242406 B1 2011.09.07.

- (73) Ides Development Company Limited, Hong Kong (CN)
(72) STEFANONI, Roberto
(74) Farkas Tamás, DANUBIA Szabadalmi és Jogi Iroda Kft., 1051 Budapest, (HU)

(54) Berendezés forrázott italok kiadagolására

- (51) **A47J 31/36** (2006.01)
(13) **T2**
(30) RM20080092 2008.02.18. IT
-

(11) **E013422**

(21) **E 08 250344**

(96) **EP 20080250344** 2008.01.29.

(97) **EP 2085000 A1** 2009.08.05.

EP 2085000 B1 2011.12.07.

- (73) Kraft Foods R&D, Inc., 81705 München (DE)
(72) Guard, David Brent
Burton-Wilcock, Gary Vincent
(74) dr. Köteles Zoltán, SBGK Szabadalmi Ügyvivői Iroda, 1062 Budapest, (HU)

(54) Kávéfőző és megfelelő hálózat alapú eljárás és berendezés

- (51) **A47J 31/40** (2006.01)
(13) **T2**
-

(11) **E013457**

(21) **E 08 709510**

(96) **EP 20080709510** 2008.02.25.

(97) **EP 2129270 A1** 2008.09.04.

EP 2129270 B1 2011.12.14.

- (73) Kraft Foods R&D, Inc., 81705 München (DE)
(72) BENTLEY, Andrew, Charles
LLOYD, Adam, Martyn
(74) Mészárosné Dónusz Katalin, SBGK Szabadalmi Ügyvivői Iroda, 1062 Budapest, (HU)

(54) Italkészítő gép továbbfejlesztése vagy a géppel kapcsolatos továbbfejlesztések

- (51) **A47J 31/44** (2006.01)
(13) **T2**
(30) 0703764 2007.02.27. GB
-

(11) **E013425**

(21) **E 08 759879**

(96) **EP 20080759879** 2008.05.21.

(97) **EP 2166907 A1** 2008.12.18.

EP 2166907 B1 2011.10.26.

- (73) BSH Bosch und Siemens Hausgeräte GmbH, 81739 München (DE)
(72) GOLAVSEK, Samo
OGRIZEK, Darko
POGACAR, Toni
(74) dr. Jakab Judit, SBGK Szabadalmi Ügyvivői Iroda, 1062 Budapest, (HU)

(54) Konyhagép és eljárás konyhagép üzemeltetésére

- (51) **A47J 43/044** (2006.01)
(13) **T2**
-

(30) 102007027205 2007.06.13. DE

(11) **E012957**

(21) **E 08 749186**

(96) **EP 20080749186** 2008.04.28.

(97) **EP 2152135 A2** 2008.11.20.

EP 2152135 B1 2011.12.14.

(73) Miele & Cie. KG, 33332 Gütersloh (DE)

(72) BEHRENSWERTH, Martin

(74) dr. Harangozó Gábor, DANUBIA Szabadalmi és Jogi Iroda Kft., 1051 Budapest, (HU)

(54) **Szívófej padlótisztító berendezéshez**

(51) **A47L 9/02** (2006.01)

(13) **T2**

(30) 102007022256 2007.05.09. DE

(11) **E013511**

(21) **E 08 167812**

(96) **EP 20080167812** 2008.10.29.

(97) **EP 2055222 A1** 2009.05.06.

EP 2055222 B1 2011.09.07.

(73) VERMOP Salmon GmbH, 82205 Gilching (DE)

(72) Salmon, Dirk

(74) dr. Gödölle István, Gödölle, Kékes, Mészáros & Szabó Szabadalmi és Védjegy Iroda, 1024 Budapest, (HU)

(54) **Törlőruha tartó és hozzá tartozó törlőruha burkolat**

(51) **A47L 13/20** (2006.01)

A47L 13/254 (2006.01)

(13) **T2**

(30) 102007051509 2007.10.29. DE

(11) **E013131**

(21) **E 09 808947**

(96) **EP 20090808947** 2009.09.10.

(97) **EP 2231042 A2** 2010.03.18.

EP 2231042 B1 2011.12.21.

(73) Orthofix S.r.l., 37012 Bussolengo (VR) (IT)

(72) BAGNASCO, Mara

VENTURINI, Daniele

MARINI, Graziano

(74) PINTZ ÉS TÁRSAI Szabadalmi, Védjegy és Jogi Iroda Kft., 1539 Budapest, (HU)

(54) **Ortopéd támasztó készülék térdízületekhez**

(51) **A61B 17/62** (2006.01)

A61B 17/64 (2006.01)

A61F 5/01 (2006.01)

(13) **T2**

(30) BO20080549 2008.09.11. IT

(11) **E013276**

(21) **E 06 841238**

(96) **EP 20060841238** 2006.12.21.

-
- (97) **EP 1978912 A1** 2008.10.15.
EP 1978912 B1 2011.12.07.
- (73) AvidiaMed GmbH, 20097 Hamburg (DE)
- (72) STRUB, Nikolai
VON BISMARCK, Gottfried
BREU, Gerhard
- (74) dr. Harangozó Gábor, DANUBIA Szabadalmi és Jogi Iroda Kft., 1051 Budapest, (HU)
- (54) **Csomagolás gyógyászati termékek és hasonlók számára**
- (51) **A61J 1/03** (2006.01)
- (13) **T2**
- (30) 05090355 2005.12.21. EP
-
- (11) **E013379**
- (21) **E 08 702658**
- (96) **EP 20080702658** 2008.01.17.
- (97) **EP 2231100 A1** 2009.07.23.
EP 2231100 B1 2011.10.05.
- (73) Teva Medical Ltd., 77100 Ashdod (IL)
- (72) SHEMESH, Eli
- (74) PINTZ ÉS TÁRSAI Szabadalmi, Védjegy és Jogi Iroda Kft., 1539 Budapest, (HU)
- (54) **Fecskendő adapter elem gyógyszerkeverő rendszerekben**
- (51) **A61J 1/20** (2006.01)
- (13) **T2**
-
- (11) **E013461**
- (21) **E 08 167027**
- (96) **EP 20080167027** 2008.10.20.
- (97) **EP 2130527 A1** 2009.12.09.
EP 2130527 B1 2011.10.12.
- (73) Bausch & Lomb Incorporated, Rochester, NY 14604-2701 (US)
- (72) Xia, Erning
Burke, Susan E.
Venkatesh, Srin
Barniak, Vicki
Tyle, Praveen
- (74) Frankné dr. Machytka Daisy, Gödölle, Kékes, Mészáros & Szabó Szabadalmi és Védjegy Iroda, 1024 Budapest, (HU)
- (54) **Amfoter felületaktív anyagot és hialuronsavat tartalmazó szemészeti készítmények**
- (51) **A61K 8/19** (2006.01)
A61K 8/20 (2006.01)
A61K 8/41 (2006.01)
A61K 8/43 (2006.01)
A61K 8/44 (2006.01)
A61K 8/73 (2006.01)
A61K 8/81 (2006.01)
A61K 8/90 (2006.01)
- (13) **T2**
- (30) 23509 2008.01.31. US
203384 2008.09.03. US
-

- (11) **E013462**
(21) **E 07 842914**
(96) **EP 20070842914** 2007.09.20.
(97) **EP 2068822 A2** 2008.03.27.
EP 2068822 B1 2011.11.02.
(73) Alcon Research, Ltd., Fort Worth, TX 76134-2099 (US)
(72) KABRA, Bhagwati P.
CHOWHAN, Masood A.
SCHNEIDER, L. Wayne
HAN, Wesley Wehsin
(74) Ráthonyi Zoltán, SBGK Szabadalmi Ügyvivői Iroda, 1062 Budapest, (HU)
(54) **Öntartósított vizes gyógyszerkompozíciók**
(51) **A61K 9/00** (2006.01)
A61K 47/02 (2006.01)
A61K 47/10 (2006.01)
A61K 47/26 (2006.01)
(13) **T2**
(30) 826529 P 2006.09.21. US
827411 P 2006.09.28. US
-

- (11) **E013234**
(21) **E 03 763695**
(96) **EP 20030763695** 2003.07.03.
(97) **EP 1523303 A1** 2004.01.22.
EP 1523303 B1 2011.12.28.
(73) Bayer HealthCare AG, 51368 Leverkusen (DE)
(72) SERNO, Peter
GRUNENBERG, Alfons
OHM, Andreas
BELLINGHAUSEN, Rainer
VOLLERS, Eimer
HENCK, Jan-Olav
(74) dr. Fehérvári Flóra, DANUBIA Szabadalmi és Jogi Iroda Kft., 1051 Budapest, (HU)
(54) **Vardenafil-hidroklorid-trihidrát-tartalmú gyógyszerkészítmények és eljárás ezek előállítására**
(51) **A61K 9/28** (2006.01)
A61K 31/53 (2006.01)
A61P 15/10 (2006.01)
(13) **T2**
(30) 10232113 2002.07.16. DE
-

- (11) **E013325**
(21) **E 08 805213**
(96) **EP 20080805213** 2008.10.10.
(97) **EP 2217219 A2** 2009.04.16.
EP 2217219 B1 2011.12.14.
(73) ALTERGON S.A., 6903 Lugano (CH)
(72) BELLORINI, Lorenzo
NOCELLI, Luca
-

ZOPPETTI, Giorgio

(74) Frankné dr. Machytka Daisy, Gödölle, Kékes, Mészáros & Szabó Szabadalmi és Védjegy Iroda, 1024 Budapest, (HU)

(54) Progeszteront ciklodextrinnel tartalmazó szublingvális pezsgőtabletta**(51) A61K 9/46** (2006.01)**A61K 9/20** (2006.01)**A61K 31/57** (2006.01)**A61K 47/48** (2006.01)**(13) T2****(30) MI20071971** 2007.10.10. IT**(11) E013476****(21) E 08 007640****(96) EP 20080007640** 2008.04.18.**(97) EP 2110126 A1** 2009.10.21.**EP 2110126 B1** 2011.11.09.**(73)** Novaliq GmbH, 69120 Heidelberg (DE)**(72)** Meinert, Hasso, Prof. Dr.**(74)** Schläfer László, DANUBIA Szabadalmi és Jogi Iroda Kft., 1051 Budapest, (HU)**(54) Szemifluorozott alkánok hatóanyag hordozóként történő inhalatív és instillatív alkalmazása intrapulmonális területen****(51) A61K 9/72** (2006.01)**A61K 31/07** (2006.01)**A61K 31/135** (2006.01)**A61K 31/137** (2006.01)**A61K 31/192** (2006.01)**A61K 31/196** (2006.01)**A61K 31/355** (2006.01)**A61K 31/513** (2006.01)**C07C 19/08** (2006.01)**(13) T2****(11) E013546****(21) E 09 290370****(96) EP 20090290370** 2009.05.18.**(97) EP 2119435 A1** 2009.11.18.**EP 2119435 B1** 2011.09.07.**(73)** Pierre Fabre Dermo-Cosmétique, 92100 Boulogne-Billancourt (FR)**(72)** Fabre, Pierre

Przybylski, Christophe

Cordoliani, Jean-François

Kopec, Marion

(74) Kmethy Boglárka, DANUBIA Szabadalmi és Jogi Iroda Kft., 1051 Budapest, (HU)**(54) Bőrpuhító készítmény****(51) A61K 31/01** (2006.01)**A61K 8/30** (2006.01)**A61K 8/92** (2006.01)**A61K 31/047** (2006.01)**A61P 17/02** (2006.01)

	A61P 17/06	(2006.01)	
(13)	T2		
(30)	0853187	2008.05.16.	FR

(11)	E013383		
(21)	E 08 007069		
(96)	EP 20080007069	2008.04.09.	
(97)	EP 2108366 A1	2009.10.14.	
	EP 2108366 B1	2011.10.19.	
(73)	Santhera Pharmaceuticals (Schweiz) AG, 4410 Liestal (CH)		
(72)	Buyse, Gunnar Meier, Thomas		
(74)	Mester Tamás, SWORKS Nemzetközi Szabadalmi Ügyvivői Iroda Kft., 1015 Budapest, (HU)		
(54)	Idebenon izomdystrophia által közvetített légúti betegségek kezelésére		
(51)	A61K 31/122	(2006.01)	
	A61P 11/00	(2006.01)	
	A61P 21/00	(2006.01)	
(13)	T2		

(11)	E013423		
(21)	E 08 801987		
(96)	EP 20080801987	2008.09.10.	
(97)	EP 2200600 A1	2009.03.19.	
	EP 2200600 B1	2011.11.09.	
(73)	Merz Pharma GmbH & Co. KGaA, 60318 Frankfurt am Main (DE)		
(72)	ELLERS-LENZ, Barbara ROSENBERG, Tanja KRUEGER, Hagen ALTHAUS, Michael		
(74)	Lengyel Zsolt, DANUBIA Szabadalmi és Jogi Iroda Kft., 1051 Budapest, (HU)		
(54)	Neramexán szubakut fülzúgás (tinnitus) kezelésében történő alkalmazásra		
(51)	A61K 31/13	(2006.01)	
	A61P 27/16	(2006.01)	
(13)	T2		
(30)	07253630	2007.09.12.	EP
	993396 P	2007.09.12.	US
	66931 P	2008.02.25.	US
	67026 P	2008.02.25.	US
	67083	2008.02.25.	US
	08004777	2008.03.14.	EP
	08004776	2008.03.14.	EP
	08004778	2008.03.14.	EP

(11)	E013353		
(21)	E 08 749016		
(96)	EP 20080749016	2008.04.21.	
(97)	EP 2148670 A1	2008.10.30.	
	EP 2148670 B1	2011.11.23.	
(73)	Grünenthal GmbH, 52078 Aachen (DE)		

(72) LANGE, Claudia

ROMBOUT, Ferdinand

(74) dr. Jalsovszky Györgyné, 1111 Budapest, (HU)

(54) Tapentadol titrálása

(51) **A61K 31/137** (2006.01)

A61P 25/04 (2006.01)

(13) **T2**

(30) 07008218 2007.04.23. EP

(11) **E013327**

(21) **E 06 721260**

(96) **EP 20060721260** 2006.03.15.

(97) **EP 1863469 A1** 2006.09.21.

EP 1863469 B1 2011.12.21.

(73) Animal Ethics Pty Ltd, Crestmead, Queensland 4132 (AU)

(72) SHEIL, Meredith

GIFFARD, Allan

OLSSON, Charles Robert

(74) ifj. Szentpéteri Ádám, SBGK Szabadalmi Ügyvivői Iroda, 1062 Budapest, (HU)

(54) Topikális analgetikus készítmény

(51) **A61K 31/167** (2006.01)

A61K 9/00 (2006.01)

A61K 9/06 (2006.01)

A61K 31/137 (2006.01)

A61K 31/53 (2006.01)

A61K 47/38 (2006.01)

A61P 17/02 (2006.01)

(13) **T2**

(30) 2005901250 2005.03.15. AU

2005902296 2005.05.06. AU

2005905062 2005.09.14. AU

2005906965 2005.12.12. AU

(11) **E013493**

(21) **E 07 813637**

(96) **EP 20070813637** 2007.08.01.

(97) **EP 2051710 A2** 2008.02.21.

EP 2051710 B1 2011.11.02.

(73) Bausch & Lomb Incorporated, Rochester, NY 14604-2701 (US)

(72) KERPPOLA, Raili

PHILLIPS, Gary

HU, Zhenze

WARD, Keith Wayne

(74) Frankné dr. Machytka Daisy, Gödölle, Kékes, Mészáros & Szabó Szabadalmi és Védjegy Iroda, 1024 Budapest, (HU)

(54) Készítmények és eljárások hátsó-szegmens szembetegségek kezelésére, csökkentésére, javítására vagy enyhítésére

(51) **A61K 31/343** (2006.01)

A61K 31/404 (2006.01)

A61K 31/4184	(2006.01)
A61K 31/4439	(2006.01)
A61K 31/4709	(2006.01)
A61K 31/4725	(2006.01)
A61K 39/395	(2006.01)
A61K 45/06	(2006.01)
A61P 29/00	(2006.01)
A61P 29/02	(2006.01)
(13) T2	
(30) 836078 P	2006.08.07. US

(11) E013434	
(21) E 04 727667	
(96) EP 20040727667	2004.04.15.
(97) EP 1620058 A2	2004.11.11.
EP 1620058 B1	2012.01.04.
(73) NEURIM PHARMACEUTICALS (1991) LIMITED, Tel Aviv 69710 (IL)	
(72) ZISAPEL, Nava LAUDON, Moshe	
(74) Szentpéteri Zsolt, SBGK Szabadalmi Ügyvivői Iroda, 1062 Budapest, (HU)	
(54) Az észlelés és a memória javítására szolgáló kompozíció	
(51) A61K 31/4045	(2006.01)
A61K 9/20	(2006.01)
A61K 9/70	(2006.01)
A61K 31/465	(2006.01)
A61K 45/06	(2006.01)
A61P 25/00	(2006.01)
A61P 25/20	(2006.01)
A61P 25/24	(2006.01)
A61P 25/28	(2006.01)
(13) T2	
(30) 15566603	2003.04.29. IL

(11) E013494	
(21) E 07 803049	
(96) EP 20070803049	2007.08.30.
(97) EP 2066319 A1	2008.03.13.
EP 2066319 B1	2012.02.01.
(73) F. Hoffmann-La Roche AG, 4070 Basel (CH)	
(72) GOLDSTEIN, David Michael GONG, Leyi MICHOD, Christophe PALMER, Wylie Solang SIDDURI, Achyutharao	
(74) Dr. Jalsovszky Györgyné és Dr. Miskolczi Mária, 1111 Budapest, (HU)	
(54) Benzotriazol kináz modulátorok	
(51) A61K 31/4192	(2006.01)
A61K 31/506	(2006.01)
A61P 35/00	(2006.01)

A61P 37/00	(2006.01)
C07D403/04	(2006.01)
C07D403/14	(2006.01)
(13) T2	
(30) 843090 P	2006.09.08. US

(11) E013432	
(21) E 09 170772	
(96) EP 20090170772	2005.08.25.
(97) EP 2135608 A1	2009.12.23.
EP 2135608 B1	2011.10.12.
(73)	Ardea Biosciences, Inc., CA 92121 San Diego (US)
(72)	Girardet, Jean-Luc Koh, Yung-Hyo
(74)	Frankné dr. Machytka Daisy, Gödölle, Kékes, Mészáros & Szabó Szabadalmi és Védjegy Iroda, 1024 Budapest, (HU)
(54) S-triazolil-alfa-merkptoacetanilidek mint HIV reverz transzkriptáz-gátlók	
(51) A61K 31/4196	(2006.01)
A61P 31/18	(2006.01)
C07D249/08	(2006.01)
(13) T2	
(30) 604219 P	2004.08.25. US
604220 P	2004.08.25. US
686351 P	2005.05.31. US

(11) E013219	
(21) E 10 250379	
(96) EP 20100250379	2010.03.03.
(97) EP 2324831 A1	2011.05.25.
EP 2324831 B1	2011.09.28.
(73)	Intermune, Inc., Brisbane, CA 94005-1021 (US)
(72)	Bradford, Williamson Ziegler Szwarcberg, Javier
(74)	Karácsonyi Béla, ADVOPATENT Szabadalmi és Védjegy Iroda, 1011 Budapest, (HU)
(54) Pirfenidon-terápia fluvoxamin mellőzésével	
(51) A61K 31/4412	(2006.01)
A61P 11/00	(2006.01)
(13) T2	
(30) 266815 P	2009.12.04. US
684879	2010.01.08. US

(11) E013365	
(21) E 06 817737	
(96) EP 20060817737	2006.12.07.
(97) EP 1965798 A2	2007.06.14.
EP 1965798 B1	2011.10.19.
(73)	Basilea Pharmaceutica AG, 4005 Basel (CH)
(72)	DESARBRE, Eric GAUCHER, Bérangère

PAGE, Malcolm, G.,P.

ROUSSEL, Patrick

(74) dr. Jalsovszky Györgyné, 1111 Budapest, (HU)

(54) Hasznos monobaktám antibiotikumok**(51) A61K 31/4436** (2006.01)**A61K 31/407** (2006.01)**A61K 31/427** (2006.01)**A61K 31/43** (2006.01)**A61K 31/545** (2006.01)**A61K 31/662** (2006.01)**A61K 31/69** (2006.01)**C07D417/14** (2006.01)**C07D487/04** (2006.01)**(13) T2**

(30) 05026699 2005.12.07. EP

06006291 2006.03.27. EP

(11) E013372**(21) E 08 715616****(96) EP 20080715616** 2008.03.14.**(97) EP 2129377 A1** 2008.09.25.**EP 2129377 B1** 2011.10.05.

(73) H. Lundbeck A/S, 2500 Valby-Copenhagen (DK)

(72) LASSKOGEN, Gudrun

STENSBÖL, Tine, Bryan

LOPEZ DE DIEGO, Heidi

(74) dr. Bódizs Árpád, SBGK Szabadalmi Ügyvivői Iroda, 1062 Budapest, (HU)

(54) 4-[2-(4-metil-fenil-szulfanil)-fenil]-piperidin sók folyékony készítményei**(51) A61K 31/451** (2006.01)**A61K 9/08** (2006.01)**A61P 25/00** (2006.01)**(13) T2**

(30) 200700423 2007.03.20. DK

PCT/DK2007/0500762007.06.15. WO

200701790 2007.12.14. DK

13918 2007.12.14. US

(11) E013492**(21) E 07 830236****(96) EP 20070830236** 2007.10.16.**(97) EP 2089030 A2** 2008.05.02.**EP 2089030 B1** 2011.09.14.

(73) Mitsubishi Tanabe Pharma Corporation, Osaka 541-8505 (JP)

(72) TESHIMA, Koji

CICCOCIOPPO, Roberto

MASSI, Maurizio

(74) Derzsi Katalin, SBGK Szabadalmi Ügyvivői Iroda, 1062 Budapest, (HU)

(54) Alkohol vagy drogfüggőség profilaxisához vagy kezeléséhez szolgáló szer**(51) A61K 31/454** (2006.01)

A61P 25/30	(2006.01)
A61P 25/32	(2006.01)
A61P 25/34	(2006.01)
A61P 25/36	(2006.01)
(13) T2	
(30) 06122336	2006.10.16. EP

(11) E013322	
(21) E 06 822589	
(96) EP 20060822589	2006.10.30.
(97) EP 1944029 A1	2008.07.16.
EP 1944029 B1	2011.12.21.
(73) Kowa Company, Ltd., Nagoya-shi, Aichi-ken 460-8625 (JP)	
Nissan Chemical Industries, Ltd., Tokyo 101-0054 (JP)	
(72) KOZAKI, Masato	
TANIZAWA, Yoshio	
KAWASHIMA, Hiroyuki	
(74) dr. Molnár István, DANUBIA Szabadalmi és Jogi Iroda Kft., 1051 Budapest, (HU)	
(54) Kiváló fotóstabilitással rendelkező gyógyszerészeti készítmény	
(51) A61K 31/47	(2006.01)
A61K 9/16	(2006.01)
A61K 9/20	(2006.01)
A61K 9/28	(2006.01)
A61K 9/50	(2006.01)
A61K 47/02	(2006.01)
A61K 47/20	(2006.01)
A61P 3/06	(2006.01)
(13) T2	
(30) 2005316758	2005.10.31. JP

(11) E013478	
(21) E 07 809468	
(96) EP 20070809468	2007.06.12.
(97) EP 2035001 A2	2007.12.21.
EP 2035001 B1	2011.11.09.
(73) Teva Pharmaceutical Industries Limited, Petah Tiqva 49131 (IL)	
(72) PATASHNIK, Shulamit	
LICHT, Daniella	
GILBERT, Adrian	
(74) dr. Gál Melinda, SBGK Szabadalmi Ügyvivői Iroda, 1062 Budapest, (HU)	
(54) Stabil laquinimod készítmények	
(51) A61K 31/47	(2006.01)
A61P 25/00	(2006.01)
(13) T2	
(30) 813247 P	2006.06.12. US

(11) E013255	
(21) E 08 425421	
(96) EP 20080425421	2008.06.12.

- (97) **EP 2133079 A1** 2009.12.16.
EP 2133079 B1 2011.10.05.
- (73) Indena S.p.A., 20139 Milano (IT)
- (72) Bombardelli, Ezio
Fontana, Gabriele
Giori, Andrea
Morazzoni, Paolo
Riva, Antonella
Ronchi, Massimo
- (74) dr. Fehérvári Flóra, DANUBIA Szabadalmi és Jogi Iroda Kft., 1051 Budapest, (HU)
- (54) **Krónikus gyulladással járó hüvelyfertőzések kezelésére alkalmas készítmények**
- (51) **A61K 31/473** (2006.01)
A61K 31/343 (2006.01)
- (13) **T2**

- (11) **E013346**
- (21) **E 08 751001**
- (96) **EP 20080751001** 2008.02.01.
- (97) **EP 2109449 A2** 2008.08.07.
EP 2109449 B1 2011.07.20.
- (73) Ferring B.V., 2132 JX Hoofddorp (NL)
- (72) PELLICER-MARTINEZ, Antonio
SIMON-VALLES, Carlos
NOVELLA-MAESTRE, Edurne
- (74) dr. Török Ferenc, Danubia Szabadalmi és Jogi Iroda Kft., 1051 Budapest, (HU)
- (54) **Gyógyszer endometriózis kezelésére**
- (51) **A61K 31/473** (2006.01)
A61K 31/48 (2006.01)
A61P 15/00 (2006.01)
- (13) **T2**
- (30) 07250429 2007.02.01. EP
0712626 2007.06.29. GB
947165 P 2007.06.29. US

- (11) **E013199**
- (21) **E 08 709206**
- (96) **EP 20080709206** 2008.02.25.
- (97) **EP 2131843 A2** 2008.09.12.
EP 2131843 B1 2011.11.09.
- (73) F. Hoffmann-La Roche AG, 4070 Basel (CH)
- (72) PFLEGER, Christophe
WALDMEIER, Pius
WANG, Shaoning
- (74) dr. Jalsovszky Györgyné, 1111 Budapest, (HU)
- (54) **Eljárás GlyT-1 inhibitorok szintézisére**
- (51) **A61K 31/497** (2006.01)
A61P 25/00 (2006.01)
C07D213/74 (2006.01)
- (13) **T2**

(30) 07103485 2007.03.05. EP

(11) **E013352**

(21) **E 05 778137**

(96) **EP 20050778137** 2005.08.11.

(97) **EP 1778238 A1** 2006.02.23.

EP 1778238 B1 2011.10.12.

(73) Boehringer Ingelheim International GmbH, 55216 Ingelheim (DE)

(72) MOHR, Detlef

VEIT, Claus

TRAULSEN, Fridtjof

(74) Kovári György, ADVOPATENT Szabadalmi és Védjegy Iroda, 1011 Budapest, (HU)

(54) **Hosszú ideig tárolható dihidropteridinon infúziós oldat**

(51) **A61K 31/519** (2006.01)

A61K 31/4985 (2006.01)

A61P 29/00 (2006.01)

A61P 35/00 (2006.01)

(13) **T2**

(30) 04019363 2004.08.14. EP

(11) **E013341**

(21) **E 06 743005**

(96) **EP 20060743005** 2006.05.20.

(97) **EP 1890994 A2** 2006.12.07.

EP 1890994 B1 2011.10.05.

(73) Bayer Pharma Aktiengesellschaft, 13353 Berlin (DE)

(72) FRANCKOWIAK, Gerhard

LEDWOCH, Wolfram

SCHWEINHEIM, Eberhard

HAYAUCHI, Yutaka

(74) Molnár Imre, DANUBIA Szabadalmi és Jogi Iroda Kft., 1051 Budapest, (HU)

(54) **o-Acetilszalicilsav bázisos aminosavakkal alkotott sóiból és glicinből álló hatóanyag komplex**

(51) **A61K 31/616** (2006.01)

A61K 31/198 (2006.01)

A61P 9/00 (2006.01)

A61P 11/06 (2006.01)

C07C 69/86 (2006.01)

(13) **T2**

(30) 102005025283 2005.06.02. DE

(11) **E013292**

(21) **E 09 151111**

(96) **EP 20090151111** 2009.01.22.

(97) **EP 2082744 A1** 2009.07.29.

EP 2082744 B1 2011.09.21.

(73) Auriga International, 1410 Waterloo (BE)

(72) Marchal, Alfred

(74) ifj. Szentpéteri Ádám, SBGK Szabadalmi Ügyvivői Iroda, 1062 Budapest, (HU)

(54) **Salétromsavat és cinksót tartalmazó gyógyászati készítmény**

-
- (51) **A61K 33/00** (2006.01)
A61K 33/30 (2006.01)
A61P 17/12 (2006.01)

(13) **T2**

- (30) 08100943 2008.01.25. EP
-

(11) **E013275**

(21) **E 04 759343**

(96) **EP 20040759343** 2004.04.08.

(97) **EP 1615952 A2** 2006.01.18.

EP 1615952 B1 2011.11.02.

(73) AMGEN INC., Thousand Oaks, CA 91320-1799 (US)

(72) OLINER, Jonathan, Daniel

MIN, Hosung

(74) ifj. Szentpéteri Ádám, SBGK Szabadalmi Ügyvivői Iroda, 1062 Budapest, (HU)

(54) **Eljárás gyulladásos betegségek kezelésére, humán Angiopoietin-2 specifikus kötőszerek használatával**

(51) **A61K 38/00** (2006.01)

A61K 39/395 (2006.01)

A61P 29/00 (2006.01)

C07K 7/00 (2006.01)

C07K 14/515 (2006.01)

C07K 16/22 (2006.01)

C07K 19/00 (2006.01)

(13) **T2**

- (30) 410998 2003.04.09. US
-

(11) **E013253**

(21) **E 09 741834**

(96) **EP 20090741834** 2009.04.28.

(97) **EP 2288372 A2** 2011.03.02.

EP 2288372 B1 2012.02.08.

(73) AiCuris GmbH & Co. KG, 42117 Wuppertal (DE)

(72) PAULSEN, Daniela

BRUNNER, Nina

BRAY, Dorothy

(74) Schläfer László, DANUBIA Szabadalmi és Jogi Iroda Kft., 1051 Budapest, (HU)

(54) **IL-2 mutáns autoimmun betegségek kezelésére vagy megelőzésére**

(51) **A61K 38/20** (2006.01)

A61P 37/00 (2006.01)

A61P 37/06 (2006.01)

(13) **T2**

- (30) 102008023820 2008.05.08. DE
-

(11) **E013283**

(21) **E 06 831376**

(96) **EP 20060831376** 2006.12.12.

(97) **EP 1959992 A2** 2008.08.27.

EP 1959992 B1 2012.01.25.

(73) GlaxoSmithKline Biologicals S.A., 1330 Rixensart (BE)

(72) VANDEPAPELIERE, Pierre

(74) dr. Svingor Ádám, DANUBIA Szabadalmi és Jogi Iroda Kft., 1051 Budapest, (HU)

(54) Adjuvánst tartalmazó immunogén készítmény

(51) **A61K 39/00** (2006.01)

A61K 39/12 (2006.01)

A61K 39/145 (2006.01)

(13) **T2**

(30) 0525321 2005.12.13. GB

0609902 2006.05.18. GB

0620336 2006.10.12. GB

0620337 2006.10.12. GB

(11) **E013279**

(21) **E 09 178084**

(96) **EP 20090178084** 2007.03.21.

(97) **EP 2158921 A1** 2010.03.03.

EP 2158921 B1 2012.01.04.

(73) Abbott Biologicals B.V., 1381 CP Weesp (NL)

(72) Kersten, Alexander J.

Gerez, Lisya

Schoen, Pieter J.

Nauta, Jozef J.P

van Rheineck Leyssius, Dorine

(74) Ráthonyi Zoltán, SBGK Szabadalmi Ügyvivői Iroda, 1062 Budapest, (HU)

(54) Viroszóma alapú intranazális influenzavakcina

(51) **A61K 39/145** (2006.01)

(13) **T2**

(30) 784462 P 2006.03.22. US

06111534 2006.03.22. EP

(11) **E013316**

(21) **E 08 757902**

(96) **EP 20080757902** 2008.06.26.

(97) **EP 2184072 A1** 2010.05.12.

EP 2184072 B1 2011.12.14.

(73) Centro de Inmunología Molecular, Ciudad De La Habana 11600 (CU)

(72) RODRÍGUEZ MARTÍNEZ, Gryssell María

VIÑA RODRÍGUEZ, Lisel

CALVO GONZÁLEZ, Loany

CUEVAS FIALLO, Ariadna

CHICO VELIZ, Ernesto

CROMBET RAMOS, Tania

ALBISA NOVO, Airama

GONZÁLEZ MARINELLO, Gisela María

LAGE DÁVILA, Agustín Bienvenido

(74) Schläfer László, DANUBIA Szabadalmi és Jogi Iroda Kft., 1051 Budapest, (HU)

(54) Rák kezelésére alkalmas homogén vakcina készítmény előállítás

(51) **A61K 39/385** (2006.01)

(13) **T2**

(30) 20070154 2007.06.29. CU

(11) **E013481**

(21) **E 06 753791**

(96) **EP 20060753791** 2006.05.23.

(97) **EP 1888636 A2** 2006.11.30.

EP 1888636 B1 2011.09.21.

(73) F. Hoffmann-La Roche AG, 4070 Basel (CH)

(72) FALKENSTEIN, Roberto

 KOLB, Burkard

 SMIDA, Maria

(74) dr. Svingor Ádám, DANUBIA Szabadalmi és Jogi Iroda Kft., 1051 Budapest, (HU)

(54) **Eljárás antitestek tisztítására**

(51) **A61K 39/395** (2006.01)

C07K 1/18 (2006.01)

C07K 16/00 (2006.01)

G01N 30/34 (2006.01)

(13) **T2**

(30) 05011302 2005.05.25. EP

(11) **E013087**

(21) **E 08 831728**

(96) **EP 20080831728** 2008.09.11.

(97) **EP 2061513 A1** 2009.03.26.

EP 2061513 B1 2011.08.10.

(73) Schering Corporation, Kenilworth, NJ 07033-0530 (US)

(72) ALBRECHT, Janice K.

 BRASS, Clifford A.

 RALSTON, Robert Orville, II

(74) Mester Tamás, SWORKS Nemzetközi Szabadalmi Ügyvivői Iroda Kft., 1015 Budapest, (HU)

(54) **Eljárás hepatitis C páciensek kezelésére**

(51) **A61K 45/06** (2006.01)

A61P 31/20 (2006.01)

(13) **T2**

(30) 993753 P 2007.09.14. US

 998762 P 2007.10.12. US

 1494 2007.10.30. US

(11) **E013350**

(21) **E 05 812735**

(96) **EP 20050812735** 2005.09.15.

(97) **EP 1809329 A2** 2006.03.30.

EP 1809329 B1 2011.12.21.

(73) Durect Corporation, Cupertino, CA 95014 (US)

(72) VERITY, Neil, A.

(74) Derzsi Katalin, SBGK Szabadalmi Ügyvivői Iroda, 1062 Budapest, (HU)

(54) **SAIB tartalmú tartós helyi érzéstelenítő kompozíció**

(51) **A61K 47/26** (2006.01)

A61K 9/08 (2006.01)

	A61K 31/445	(2006.01)
	A61P 23/02	(2006.01)
(13) T2		
(30)	610797 P	2004.09.17. US
	691395 P	2005.06.17. US

(11) E013486		
(21) E 05 717541		
(96) EP 20050717541		2005.02.03.
(97) EP 1750770 A1		2005.09.09.
	EP 1750770 B1	2011.12.21.
(73)	Exsymol, 98000 Monaco (MC)	
(72)	SEGUIN, Marie-Christine COURBEBAISSE, Yann	
(74)	Mester Tamás, SWORKS Nemzetközi Szabadalmi Ügyvivői Iroda Kft., 1015 Budapest, (HU)	
(54) Szerves szilíciumvegyületek használata károsodott kötőszövet kényszerítésére		
(51) A61K 47/48		(2006.01)
	A61K 31/60	(2006.01)
	A61K 31/728	(2006.01)
	A61K 31/737	(2006.01)
(13) T2		
(30)	0401095	2004.02.05. FR

(11) E013326		
(21) E 04 715307		
(96) EP 20040715307		2004.02.27.
(97) EP 1596888 A2		2004.09.10.
	EP 1596888 B1	2012.01.11.
(73)	Baxter International Inc., Deerfield, Illinois 60015 (US) Baxter Healthcare S.A., 8152 Glattpark (Opfikon) (CH)	
(72)	ANDERLE, Heinz MATTHIessen, Peter SCHWARZ, Hans-Peter TURECEK, Peter KREIL, Thomas BOGGS, Daniel, R.	
(74)	ifj. Szentpéteri Ádám, SBGK Szabadalmi Ügyvivői Iroda, 1062 Budapest, (HU)	
(54) Eljárás biológiai folyadékokban levő patogének validálható inaktiválására besugárzással		
(51) A61L 2/10		(2006.01)
	A61L 2/28	(2006.01)
	G01J 1/00	(2006.01)
	G01N 21/00	(2006.01)
(13) T2		
(30)	449852 P	2003.02.27. US

(11) E013433		
(21) E 08 876248		
(96) EP 20080876248		2008.12.15.
(97) EP 2334341 A1		2010.03.11.

EP 2334341 B1 2012.01.04.

(73) Enbio Technology Sp. Z o.o., 81-198 Kosakowo (PL)

(72) LISKIN, Mikolaj

(74) Mák András, SBGK Szabadalmi Ügyvivői Iroda, 1062 Budapest, (HU)

(54) Rezonancia kamra, különösen fogékony termékeket pasztörizáló berendezéshez

(51) A61L 2/12 (2006.01)

A23L 3/01 (2006.01)

A61L 2/26 (2006.01)

B01J 19/12 (2006.01)

C02F 1/30 (2006.01)

C02F 1/32 (2006.01)

H05B 6/78 (2006.01)

(13) T2

(30) 38602808 2008.09.05. PL

(11) E013054

(21) E 07 765600

(96) EP 20070765600 2007.06.25.

(97) EP 2032179 A2 2008.01.03.

EP 2032179 B1 2011.10.05.

(73) BioCell Gesellschaft für Biotechnologie mbH, 51674 Wiehl (DE)

(72) HORCHLER, Daniela

HORCHLER, Harald K.

(74) dr. Láng Tivadarné, SBGK Szabadalmi Ügyvivői Iroda, 1062 Budapest, (HU)

(54) Sebkezelő

(51) A61L 15/22 (2006.01)

A61L 15/44 (2006.01)

A61L 15/60 (2006.01)

(13) T2

(30) 06116313 2006.06.29. EP

06116317 2006.06.29. EP

(11) E013301

(21) E 09 702328

(96) EP 20090702328 2009.01.13.

(97) EP 2244752 A2 2009.07.23.

EP 2244752 B1 2011.09.28.

(73) Dunn Research & Consulting, Llc, Fort Collins, CO 80524-9289 (US)

(72) DUNN, Richard, L.

(74) Szentpéteri Zsolt, SBGK Szabadalmi Ügyvivői Iroda, 1062 Budapest, (HU)

(54) Alacsony viszkozitású folyékony polimer adagolási rendszer

(51) A61L 27/18 (2006.01)

A61L 27/34 (2006.01)

A61L 27/50 (2006.01)

A61L 27/54 (2006.01)

A61L 27/58 (2006.01)

A61L 29/06 (2006.01)

A61L 29/08 (2006.01)

A61L 29/14 (2006.01)

A61L 29/16	(2006.01)
A61L 31/06	(2006.01)
A61L 31/10	(2006.01)
A61L 31/14	(2006.01)
A61L 31/16	(2006.01)
(13) T2	
(30) 100562	2008.04.10. US
13912	2008.01.14. US

(11) E013187	
(21) E 07 824573	
(96) EP 20070824573	2007.11.13.
(97) EP 2094325 A2	2008.05.22.
EP 2094325 B1	2011.08.31.
(73) THE UNIVERSITY OF LEEDS, Leeds, LS2 9JT (GB)	
(72) INGHAM, Eileen	
FISHER, John	
STAPLETON, Thomas	
INGRAM, Joanne	
(74) Ivánka Gábor, ARINOVA Szabadalmi és Védjegy Iroda, 1122 Budapest, (HU)	
(54) Szövet előállítás meniszkusz implantációjához	
(51) A61L 27/36	(2006.01)
A61F 2/38	(2006.01)
(13) T2	
(30) 0622846	2006.11.16. GB
0707555	2007.04.19. GB

(11) E013359	
(21) E 06 779670	
(96) EP 20060779670	2006.08.25.
(97) EP 1937329 A1	2007.03.08.
EP 1937329 B1	2011.10.19.
(73) Jaymore Enterprises Limited, Limassol (CY)	
(72) PANOTOPOULOS, Christos	
(74) dr. Antalfy-Zsiros András, DANUBIA Szabadalmi és Jogi Iroda Kft., 1051 Budapest, (HU)	
(54) Folyadékcsereelő-katéter rendszer	
(51) A61M 1/00	(2006.01)
A61M 25/00	(2006.01)
(13) T2	
(30) 20050100452	2005.09.02. GR

(11) E013343	
(21) E 05 746490	
(96) EP 20050746490	2005.05.27.
(97) EP 1753490 A1	2005.12.08.
EP 1753490 B1	2011.11.02.
(73) Cilag GmbH International, 6300 Zug (CH)	
(72) JOHNSTON, David	
HABESHAW, Rosemary, Louise	

HARRISON, Nigel, David

(74) Szabó Zsolt, DANUBIA Szabadalmi és Jogi Iroda Kft., 1051 Budapest, (HU)

(54) Befecskendező eszköz(51) **A61M 5/20** (2006.01)**A61M 5/32** (2006.01)(13) **T2**

(30) 0412054 2004.05.28. GB

(11) **E013514**(21) **E 09 754177**(96) **EP 20090754177** 2009.04.14.(97) **EP 2265308 A1** 2009.12.03.**EP 2265308 B1** 2012.01.25.

(73) Becton Dickinson France, 38800 Le Pont-de-Claix (FR)

(72) NEALE, Kevin, David

(74) Farkas Tamás, DANUBIA Szabadalmi és Jogi Iroda Kft., 1051 Budapest, (HU)

(54) Tűvédő elrendezés sugárirányban mozgatható záróelemmel(51) **A61M 5/32** (2006.01)(13) **T2**

(30) 0802103 2008.04.16. FR

(11) **E013458**(21) **E 07 702629**(96) **EP 20070702629** 2007.01.09.(97) **EP 1979033 A1** 2007.07.19.**EP 1979033 B1** 2011.10.26.

(73) B. Braun Melsungen AG, 34212 Melsungen (DE)

(72) FUCHS, Jürgen

NAGEL, Stefan

(74) Mészárosné Dónusz Katalin, SBGK Szabadalmi Ügyvivői Iroda, 1062 Budapest, (HU)

(54) Katéterkészülék(51) **A61M 25/00** (2006.01)**A61M 25/06** (2006.01)**A61M 39/04** (2006.01)**A61M 39/06** (2006.01)**A61M 39/24** (2006.01)(13) **T2**

(30) 102006001255 2006.01.10. DE

(11) **E013268**(21) **E 08 728140**(96) **EP 20080728140** 2008.01.23.(97) **EP 2114532 A2** 2009.11.11.**EP 2114532 B1** 2011.10.12.

(73) Colgate-Palmolive Company, New York NY 10022 (US)

(72) POPOFF, Christine, M.

HENAO, Diana

(74) Molnár Imre, DANUBIA Szabadalmi és Jogi Iroda Kft., 1051 Budapest, (HU)

(54) Izzadásgátló/dezodoráló kompozíció

-
- (51) **A61Q 15/00** (2006.01)
A61K 8/28 (2006.01)
A61K 8/92 (2006.01)
- (13) **T2**
- (30) 670472 2007.02.02. US
-

- (11) **E013460**
- (21) **E 07 252801**
- (96) **EP 20070252801** 2007.07.13.
(97) **EP 1884262 A1** 2008.02.06.
EP 1884262 B1 2011.10.05.
- (73) Kidde Fire Trainers, Inc., Montvale NJ 07645 (US)
(72) Williamson, Steven J.
Orotelli, Louis
- (74) dr. Harangozó Gábor, DANUBIA Szabadalmi és Jogi Iroda Kft., 1051 Budapest, (HU)
- (54) **Diszperziós égéstér tűzoltó oktatóeszközhöz**
- (51) **A62C 99/00** (2010.01)
- (13) **T2**
- (30) 498978 2006.08.02. US
-

- (11) **E013445**
- (21) **E 07 012797**
- (96) **EP 20070012797** 2007.06.29.
(97) **EP 1878480 A1** 2008.01.16.
EP 1878480 B1 2011.09.07.
- (73) Kose, Frank, 13189 Berlin (DE)
Schmidt, Matthias, 01097 Dresden (DE)
- (72) Kose, Frank
Schmidt, Matthias
- (74) Mészárosné Dónusz Katalin, SBGK Szabadalmi Ügyvivői Iroda, 1062 Budapest, (HU)
- (54) **Extraháló reaktor növényi nyersanyagok hidrolíziséhez**
- (51) **B01D 11/02** (2006.01)
C13K 1/02 (2006.01)
- (13) **T2**
- (30) 102006032600 2006.07.10. DE
-

- (11) **E013344**
- (21) **E 06 740296**
- (96) **EP 20060740296** 2006.03.30.
(97) **EP 1888226 A2** 2006.10.05.
EP 1888226 B1 2011.09.14.
- (73) BP Corporation North America Inc., Houston, TX 77079 (US)
(72) JOSEPH, Joseph, T.
WINWARD, Michael, R.
ZHANG, Tiejun
MILLER, James, R.
- (74) dr. Török Ferenc, Danubia Szabadalmi és Jogi Iroda Kft., 1051 Budapest, (HU)
- (54) **Eljárás színes részecskék eltávolítására szénhidrogén alapú üzemanyagból aktív szén alkalmazásával**
- (51) **B01J 20/20** (2006.01)
-

C01B 31/08	(2006.01)
C10G 25/00	(2006.01)
C10G 29/04	(2006.01)
(13) T2	
(30) 93679	2005.03.30. US

(11) E013413	
(21) E 04 800353	
(96) EP 20040800353	2004.11.18.
(97) EP 1684898 A1	2005.06.02.
EP 1684898 B1	2012.01.11.
(73) Chelos AB, 75142 Uppsala (SE)	
(72) LINDGREN, Göran	
(74) Derzsi Katalin, SBGK Szabadalmi Ügyvivői Iroda, 1062 Budapest, (HU)	
(54) Adszorpciós anyag és eljárás annak előállítására	
(51) B01J 20/24	(2006.01)
B01J 20/32	(2006.01)
C02F 1/62	(2006.01)
(13) T2	
(30) 0303072	2003.11.19. SE

(11) E013384	
(21) E 07 122051	
(96) EP 20070122051	2007.11.30.
(97) EP 2065087 A1	2009.06.03.
EP 2065087 B1	2012.01.04.
(73) Borealis Technology OY, 06101 Porvoo (FI)	
(72) Denifl, Peter Leinonen, Timo Haikarainen, Anssi Vestberg, Torvald	
(74) Pintz és Társai Szabadalmi, Védjegy és Jogi Iroda Kft., 1539 Budapest, (HU)	
(54) Eljárás propilén random kopolimerek előállítására	
(51) B01J 35/08	(2006.01)
C08F 4/651	(2006.01)
C08F210/06	(2006.01)
(13) T2	

(11) E013403	
(21) E 09 724458	
(96) EP 20090724458	2009.03.26.
(97) EP 2262588 A1	2009.10.01.
EP 2262588 B1	2011.11.02.
(73) Andritz Separation Inc., Arlington, TX 76001 (US)	
(72) FROHLICH, Nicholas, Robert	
(74) dr. Vida György, DANUBIA Szabadalmi és Jogi Iroda Kft., 1051 Budapest, (HU)	
(54) Sztatobos centrifuga	
(51) B04B 1/20	(2006.01)
B04B 3/04	(2006.01)

(13) T2(30) 40254 2008.03.28. US

(11) E013201**(21) E 08 172445****(96) EP 20080172445** 2008.12.19.**(97) EP 2198983 A1** 2010.06.23.**EP 2198983 B1** 2011.08.24.

(73) Omya Development AG, 4665 Oftringen (CH)

(72) Tavakkoli, Bahman

Mangelberger, Thomas

Reisinger, Matthias

(74) Frankné dr. Machytka Daisy, Gödölle, Kékes, Mészáros & Szabó Szabadalmi és Védjegy Iroda, 1024 Budapest, (HU)

(54) Eljárás kalcium-karbonát tartalmú kőzetekből ásványi szennyeződések elválasztására röntgenes osztályozással**(51) B07C 5/342** (2006.01)**(13) T2**

(11) E013417**(21) E 07 855376****(96) EP 20070855376** 2007.12.20.**(97) EP 2114584 A1** 2008.09.04.**EP 2114584 B1** 2011.09.14.

(73) Centre De Recherches Metallurgiques ASBL - Centrum Voor Research In De Metallurgie vzw, 1050 Bruxelles (BE)

(72) UIJTDEBROEKS, Hugo

VAN POECKE, Patrick

VANDERSCHUEREN, Dirk

NOVILLE, Jean-François

(74) dr. Vida György, DANUBIA Szabadalmi és Jogi Iroda Kft., 1051 Budapest, (HU)

(54) Berendezés és eljárás erősen turbulens környezetben hengerléshez használt hengerek hűtésére**(51) B21B 27/10** (2006.01)**(13) T2**(30) 200700055 2007.02.09. BE

(11) E013519**(21) E 08 162981****(96) EP 20080162981** 2003.01.17.**(97) EP 1994997 A2** 2008.11.26.**EP 1994997 B1** 2011.09.07.

(73) Quidé B.V., 6741 JC Lunteren (NL)

(72) Massée, Johan

(74) dr. Jakab Judit, SBGK Szabadalmi Ügyvivői Iroda, 1062 Budapest, (HU)

(54) Eljárás és alakító gép különböző átmérőkkel rendelkező termék gyártására**(51) B21D 22/14** (2006.01)**(13) T2**

(30) 1019773 2002.01.17. NL

1020109 2002.03.04. NL

- (11) **E013513**
(21) **E 08 717855**
(96) **EP 20080717855** 2008.03.14.
(97) **EP 2139626 A1** 2008.09.25.
EP 2139626 B1 2012.02.08.
(73) Chemex GmbH, 31073 Delligsen (DE)
(72) LANVER, Ulrich
RIEMANN, Klaus Dieter
HÜBERT, Jürgen
LIEBER, Hermann
(74) Schläfer László, DANUBIA Szabadalmi és Jogi Iroda Kft., 1051 Budapest, (HU)
(54) **Mag-héj szemcsék tápfej-masszák töltőanyagaként történő alkalmazásra**
(51) **B22C 1/18** (2006.01)
B22C 9/08 (2006.01)
B22D 7/10 (2006.01)
(13) **T2**
(30) 102007012660 2007.03.16. DE
-

- (11) **E013552**
(21) **E 08 020884**
(96) **EP 20080020884** 2008.12.02.
(97) **EP 2067552 A1** 2009.06.10.
EP 2067552 B1 2011.08.31.
(73) Jakob Lach GmbH & Co. KG, 63452 Hanau (DE)
(72) Lach, Horst
(74) Kovári György, ADVOPATENT Szabadalmi és Védjegy Iroda, 1011 Budapest, (HU)
(54) **Vágószerszám munkadarabok forgácsoló megmunkálásához**
(51) **B23B 27/14** (2006.01)
(13) **T2**
(30) 202007017088 U 2007.12.05. DE
-

- (11) **E013447**
(21) **E 07 111705**
(96) **EP 20070111705** 2007.07.04.
(97) **EP 1878537 A1** 2008.01.16.
EP 1878537 B1 2011.10.12.
(73) Artimpex NV, 9051 Sint-Denijs-Westrem (BE)
(72) Jonkheijm, Erwin
Claes Annick
(74) dr. Jakab Judit, SBGK Szabadalmi Ügyvivői Iroda, 1062 Budapest, (HU)
(54) **Szemcseszóró készülék**
(51) **B24C 1/00** (2006.01)
(13) **T2**
(30) 200600390 2006.07.14. BE
-

- (11) **E013378**
(21) **E 09 008863**
(96) **EP 20090008863** 2009.07.07.
-

-
- (97) **EP 2143528 A1** 2010.01.13.
EP 2143528 B1 2011.09.21.
- (73) Messer Group GmbH, 65812 Bad Soden (DE)
- (72) Böckler, Thomas
Wacker, Dietmar
Thorwarth, Ulrich
- (74) Mészárosné Dónusz Katalin, SBGK Szabadalmi Ügyvivői Iroda, 1062 Budapest, (HU)
- (54) **Berendezés és eljárás sajtolt idomok lesorjázására**
- (51) **B24C 3/26** (2006.01)
B24B 31/00 (2006.01)
B24C 1/00 (2006.01)
- (13) **T2**
- (30) 102008032291 2008.07.09. DE
-
- (11) **E013270**
- (21) **E 09 706854**
- (96) **EP 20090706854** 2009.01.30.
- (97) **EP 2248644 A2** 2010.11.10.
EP 2248644 B1 2011.09.07.
- (73) Compact-Habit, S. L., 08261 Cardona (ES)
- (72) TRAGANT RUANO, Jose
MORTE MORALES, Miguel
- (74) Kovács Ivánné, DANUBIA Szabadalmi és Jogi Iroda Kft., 1051 Budapest, (HU)
- (54) **Eljárás és elrendezés üreges, prizma alakú, moduláris felépítésű vasbeton elemek előállítására, és az így előállított elem**
- (51) **B28B 7/00** (2006.01)
B28B 1/00 (2006.01)
B28B 7/22 (2006.01)
E04G 11/32 (2006.01)
- (13) **T2**
- (30) 200800263 2008.02.01. ES
-
- (11) **E013387**
- (21) **E 08 001400**
- (96) **EP 20080001400** 2008.01.25.
- (97) **EP 2082857 A1** 2009.07.29.
EP 2082857 B1 2011.07.13.
- (73) Ekotoner Ltd., 1000 Sofia (BG)
- (72) Kiss, Andras
Orosz, Laszlo
- (74) dr. Harangozó Gábor, DANUBIA Szabadalmi és Jogi Iroda Kft., 1051 Budapest, (HU)
- (54) **Eljárás és berendezés veszélyes irodai hulladéknak minősülő tintatartályok és kazetták kezelésére újrafeldolgozás céljából**
- (51) **B29B 17/00** (2006.01)
B29B 17/02 (2006.01)
- (13) **T2**
-
- (11) **E013269**
- (21) **E 07 122259**
-

-
- (96) **EP 20070122259** 2007.12.04.
 (97) **EP 1930144 A2** 2008.06.11.
 EP 1930144 B1 2012.02.01.
 (73) Herikon B.V., 7601PS Almelo (NL)
 (72) Eertman, Bernardus Antonius Augustinius
 (74) Kacsuk Zsófia, KACSUKPATENT Kft., 1139 Budapest, (HU)
(54) Eljárás és eszköz poliuretán termékek, különösen bója tornyok előállítására
 (51) **B29C 31/04** (2006.01)
 B29C 39/24 (2006.01)
(13) T2
 (30) 2000357 2006.12.06. NL
-

- (11) E013430**
(21) E 09 716808
 (96) **EP 20090716808** 2009.03.04.
 (97) **EP 2254738 A2** 2009.09.11.
 EP 2254738 B1 2011.11.23.
 (73) Harburg-Freudenberger Maschinenbau GmbH, 21079 Hamburg (DE)
 (72) BAHLKE, Stefan
 (74) dr. Jakab Judit, SBGK Szabadalmi Ügyvivői Iroda, 1062 Budapest, (HU)
(54) Eljárás és szerkezet formák tartására
 (51) **B29C 33/30** (2006.01)
 B29D 30/06 (2006.01)
(13) T2
 (30) 102008012850 2008.03.04. DE
-

- (11) E013446**
(21) E 09 765897
 (96) **EP 20090765897** 2009.06.18.
 (97) **EP 2307180 A1** 2009.12.23.
 EP 2307180 B1 2011.11.09.
 (73) Teijin Aramid B.V., 6824 BM Arnhem (NL)
 (72) PETERS, Martinus Wilhelmus Maria Gemma
 (74) Derzsi Katalin, SBGK Szabadalmi Ügyvivői Iroda, 1062 Budapest, (HU)
(54) Eljárás poliolefin filmek előállítására
 (51) **B29C 43/22** (2006.01)
 B29C 55/06 (2006.01)
 B29C 55/18 (2006.01)
 B30B 5/06 (2006.01)
 B30B 11/00 (2006.01)
(13) T2
 (30) 08158581 2008.06.19. EP
-

- (11) E013295**
(21) E 08 774913
 (96) **EP 20080774913** 2008.07.09.
 (97) **EP 2176059 A1** 2009.02.12.
 EP 2176059 B1 2011.09.14.
 (73) KraussMaffei Technologies GmbH, 80997 München (DE)
-

-
- (72) BÜRKLE, Erwin
STRÜMPEL, Franziska
- (74) Erdély Péter, DANUBIA Szabadalmi és Jogi Iroda Kft., 1051 Budapest, (HU)
- (54) Eljárás és berendezés megerősített kompozit termékek előállítására**
- (51) **B29C 70/46** (2006.01)
B29C 45/14 (2006.01)
- (13) **T2**
- (30) 102007036660 2007.08.03. DE
-
- (11) **E013188**
- (21) **E 06 016471**
- (96) **EP 20060016471** 2006.08.07.
- (97) **EP 1752281 A2** 2007.02.14.
EP 1752281 B1 2011.09.28.
- (73) CooperVision International Holding Company, LP, St. Michael (BB)
- (72) Goodenough, Neil G
Dean, Gregg A
- (74) dr. Gödölle István, Gödölle, Kékes, Mészáros és Szabó Szabadalmi és Védjegy Iroda, 1024 Budapest, (HU)
- (54) Eljárás különböző előírású kontaktlencsék gyártására**
- (51) **B29D 11/00** (2006.01)
B29C 33/00 (2006.01)
- (13) **T2**
- (30) 200848 2005.08.09. US
-
- (11) **E013449**
- (21) **E 06 779133**
- (96) **EP 20060779133** 2006.08.16.
- (97) **EP 1937464 A1** 2007.03.01.
EP 1937464 B1 2011.10.19.
- (73) TECH-NI-FOLD LTD, Leicestershire LE17 4JL (GB)
- (72) HARRIS, Graham
BARRETT, Paul, Graham
- (74) Farkas Tamás, DANUBIA Szabadalmi és Jogi Iroda Kft., 1051 Budapest, (HU)
- (54) Dob hajtogató géphez**
- (51) **B31F 1/10** (2006.01)
- (13) **T2**
- (30) 0517115 2005.08.20. GB
-
- (11) **E013261**
- (21) **E 08 762392**
- (96) **EP 20080762392** 2008.06.17.
- (97) **EP 2158092 A1** 2008.12.31.
EP 2158092 B1 2011.08.17.
- (73) Akzo Nobel Coatings International B.V., 6824 BM Arnhem (NL)
- (72) HOWELL, Jeffrey, Michael
BUTCHER, Peter, Charles, William
- (74) Szabó Zsolt, DANUBIA Szabadalmi és Jogi Iroda Kft., 1051 Budapest, (HU)
- (54) Közvetett hõnyomtatás**
- (51) **B41M 5/035** (2006.01)
-

	B41F 16/00	(2006.01)
(13) T2		
(30)	0712105	2007.06.22. GB

(11) E013245		
(21) E 07 802551		
(96)	EP 20070802551	2007.08.09.
(97)	EP 2049342 A1	2009.04.22.
	EP 2049342 B1	2011.10.19.
(73)	Felix Böttcher GmbH & Co. KG, 50933 Köln (DE)	
(72)	BÄCKER, Barbara	
(74)	Mészárosné Dónusz Katalin, SBGK Szabadalmi Ügyvivői Iroda, 1062 Budapest, (HU)	
(54) Érdes felületű gumihenger		
(51)	B41N 7/06	(2006.01)
	B41F 31/26	(2006.01)
(13) T2		
(30)	102006037615	2006.08.10. DE

(11) E013150		
(21) E 07 731984		
(96)	EP 20070731984	2007.03.14.
(97)	EP 2001690 A1	2007.10.04.
	EP 2001690 B1	2011.09.14.
(73)	Radlok S.á.r.l., 1855 Luxembourg (LU)	
(72)	GRAY, Andrew	
(74)	Ivánka Gábor, ARINOVA Szabadalmi és Védjegy Iroda, 1122 Budapest, (HU)	
(54) Fékberendezés kerek jármű fékezésére és annak megfelelő eljárás		
(51)	B60B 33/00	(2006.01)
	B62B 5/04	(2006.01)
(13) T2		
(30)	0605844	2006.03.24. GB

(11) E013211		
(21) E 07 819489		
(96)	EP 20070819489	2007.10.31.
(97)	EP 2099626 A1	2008.04.17.
	EP 2099626 B1	2011.12.21.
(73)	Vishay PM Onboard Ltd, West Yorkshire BD2 1AG (GB)	
(72)	Brown, Duncan SWEENEY, Frank	
(74)	dr. Jakab Judit, SBGK Szabadalmi Ügyvivői Iroda, 1062 Budapest, (HU)	
(54) Rendszer jármű terhelési állapotának jelzésére		
(51)	B60G 17/017	(2006.01)
	B60G 17/019	(2006.01)
	G01G 19/08	(2006.01)
(13) T2		
(30)	0623802	2006.11.29. GB
	717332	2007.03.13. US
	07251083	2007.03.15. EP

- (11) **E013553**
 (21) **E 10 001690**
 (96) **EP 20100001690** 2005.09.14.
 (97) **EP 2186664 A1** 2010.05.19.
 EP 2186664 B1 2011.09.14.
 (73) Belron Hungary Kft- Zug branch, 6304 Zug (CH)
 (72) Finck, William
 (74) dr. Vida György, DANUBIA Szabadalmi és Jogi Iroda Kft., 1051 Budapest, (HU)
 (54) **Eljárás és berendezés gépjármű szélvédőjének kivágására**
 (51) **B60J 1/00** (2006.01)
 (13) **T2**
 (30) 0420468 2004.09.14. GB

- (11) **E013260**
 (21) **E 07 101322**
 (96) **EP 20070101322** 2007.01.29.
 (97) **EP 1818201 A2** 2007.08.15.
 EP 1818201 B1 2011.10.19.
 (73) Meusburger Fahrzeugbau GmbH, 94535 Eging am See (DE)
 (72) Meusburger, Thomas
 (74) dr. Vida György, DANUBIA Szabadalmi és Jogi Iroda Kft., 1051 Budapest, (HU)
 (54) **Sík takaróponyva haszongépjárművekhez**
 (51) **B60J 7/06** (2006.01)
 B62D 33/04 (2006.01)
 (13) **T2**
 (30) 202006001735 U 2006.02.03. DE

- (11) **E013282**
 (21) **E 05 009453**
 (96) **EP 20050009453** 2005.04.29.
 (97) **EP 1593558 A2** 2005.11.09.
 EP 1593558 B1 2011.12.07.
 (73) Pampus Automotive GmbH & Co. KG, 58540 Meinerzhagen (DE)
 (72) Huperz, Ulrich
 Arcidiacone, Franco
 (74) Sipos József, DANUBIA Szabadalmi és Jogi Iroda Kft., 1051 Budapest, (HU)
 (54) **Vezetékrendszerek hegesztése**
 (51) **B60R 21/26** (2006.01)
 B23K 11/14 (2006.01)
 B23K 11/16 (2006.01)
 B23K 11/26 (2006.01)
 B23K 33/00 (2006.01)
 B23K101/14 (2006.01)
 (13) **T2**
 (30) 102004022017 2004.05.03. DE
 102004057615 2004.11.29. DE

- (11) **E013524**

(21) **E 08 101730**

(96) **EP 20080101730** 2003.11.21.

(97) **EP 1918166 A2** 2008.05.07.

EP 1918166 B1 2011.10.12.

(73) Valeo Wischersysteme GmbH, 74321 Bietigheim-Bissingen (DE)

(72) Fink, Andreas

Scholl, Wolfgang

Schremmer, Gerhard

(74) Mészárosné Dónusz Katalin, SBGK Szabadalmi Ügyvivői Iroda, 1062 Budapest, (HU)

(54) **Ablaktörlő karral oldhatóan összekötött ablaktörlő lapát**

(51) **B60S 1/38** (2006.01)

B60S 1/40 (2006.01)

(13) **T2**

(30) 10254978 2002.11.26. DE

10323997 2003.05.27. DE

(11) **E013220**

(21) **E 08 005412**

(96) **EP 20080005412** 2008.03.22.

(97) **EP 1980474 A2** 2008.10.15.

EP 1980474 B1 2011.09.21.

(73) Eisenmann AG, 71032 Böblingen (DE)

(72) Robbin, Jörg

Ruggaber, Thomas

(74) dr. Gödölle István, Gödölle, Kékes, Mészáros & Szabó Szabadalmi és Védjegy Iroda, 1024 Budapest, (HU)

(54) **Szán tárgy hordozására, valamint átadóállomás ilyen szánokhoz**

(51) **B62D 65/18** (2006.01)

B65G 35/06 (2006.01)

(13) **T2**

(30) 102007017511 2007.04.13. DE

(11) **E013286**

(21) **E 09 290764**

(96) **EP 20090290764** 2009.10.06.

(97) **EP 2177437 A1** 2010.04.21.

EP 2177437 B1 2011.12.07.

(73) BONGRAIN S.A., 78223 Viroflay (FR)

(72) Porte, Joël

Boyer, Jacky

(74) dr. Vida György, DANUBIA Szabadalmi és Jogi Iroda Kft., 1051 Budapest, (HU)

(54) **Eljárás és berendezés élelmiszer termékek tárolására szolgáló tömített csomagok előállítására, és ilyen típusú csomagok**

(51) **B65B 7/28** (2006.01)

B65B 25/06 (2006.01)

B65B 25/10 (2006.01)

B65B 51/22 (2006.01)

B65D 85/76 (2006.01)

(13) **T2**

(30) 0805695 2008.10.15. FR

- (11) **E013452**
 (21) **E 08 252334**
 (96) **EP 20080252334** 2008.07.09.
 (97) **EP 2017176 A1** 2009.01.21.
 EP 2017176 B1 2011.10.26.
 (73) H.L. Foods Limited, Spalding, Lincolnshire PE12 9EQ (GB)
 (72) Wales, Nicolas
 Fenton, Timothy
 Waine, Matthew
 (74) Derzsi Katalin, SBGK Szabadalmi Ügyvivői Iroda, 1062 Budapest, (HU)
 (54) **Eljárás élelmiszer termék sterilizálására**
 (51) **B65B 25/04** (2006.01)
 A23L 3/10 (2006.01)
 B65B 55/02 (2006.01)
 (13) **T2**
 (30) 0713873 2007.07.17. GB

- (11) **E013427**
 (21) **E 08 749209**
 (96) **EP 20080749209** 2008.04.29.
 (97) **EP 2300323 A1** 2009.11.05.
 EP 2300323 B1 2011.11.02.
 (73) PerfoTec B.V., 3641 SG Mijdrecht (NL)
 (72) DE BRUIN, Martijn Willem
 GROENEWEG, Bastian, Rinke, Antony
 (74) dr. Jakab Judit, SBGK Szabadalmi Ügyvivői Iroda, 1062 Budapest, (HU)
 (54) **Eljárás műanyag fóliaanyagban perforációk előállítására**
 (51) **B65B 25/04** (2006.01)
 B23K 26/03 (2006.01)
 B65B 57/00 (2006.01)
 B65B 61/02 (2006.01)
 (13) **T2**

- (11) **E013210**
 (21) **E 07 817849**
 (96) **EP 20070817849** 2007.10.24.
 (97) **EP 2086847 A1** 2008.05.08.
 EP 2086847 B1 2011.12.14.
 (73) Nielsen, Elsebeth Bjerg, 3600 Frederikssund (DK)
 (72) Nielsen, Elsebeth Bjerg
 (74) Mészárosné Dónusz Katalin, SBGK Szabadalmi Ügyvivői Iroda, 1062 Budapest, (HU)
 (54) **Hajtogatható tárolóeszköz négyoldalas sík alappal**
 (51) **B65D 5/36** (2006.01)
 B65D 5/24 (2006.01)
 B65D 5/46 (2006.01)
 (13) **T2**
 (30) 200601427 2006.11.03. DK
 200700718 2007.05.14. DK

(11) **E013475**

(21) **E 08 775030**

(96) **EP 20080775030** 2008.07.11.

(97) **EP 2170717 A1** 2009.01.15.

EP 2170717 B1 2011.09.07.

(73) Superfos A/S, 2630 Taastrup (DK)

(72) NIELSEN, Benny, Elo

(74) dr. Vida György, DANUBIA Szabadalmi és Jogi Iroda Kft., 1051 Budapest, (HU)

(54) **Eljárás oxigéncsapdával kombinált IML barrier filmet tartalmazó csomagolás előállítására**

(51) **B65D 25/20** (2006.01)

B32B 27/18 (2006.01)

B65D 25/36 (2006.01)

B65D 65/40 (2006.01)

B65D 81/26 (2006.01)

(13) **T2**

(30) 07388053 2007.07.12. EP

(11) **E013455**

(21) **E 08 717242**

(96) **EP 20080717242** 2008.02.28.

(97) **EP 2262696 A1** 2009.09.03.

EP 2262696 B1 2011.10.19.

(73) Capartis AG, 8200 Schaffhausen (CH)

(72) WOHLGENANNT, Herbert

(74) dr. Jakab Judit, SBGK Szabadalmi Ügyvivői Iroda, 1062 Budapest, (HU)

(54) **Zárókupak**

(51) **B65D 41/48** (2006.01)

(13) **T2**

(11) **E013410**

(21) **E 08 849603**

(96) **EP 20080849603** 2008.11.13.

(97) **EP 2214977 A1** 2009.05.22.

EP 2214977 B1 2012.01.04.

(73) Panizza, Paolo, 46043 Marmirolo (Mantova) (IT)

(72) Panizza, Paolo

(74) dr. Jakab Judit, SBGK Szabadalmi Ügyvivői Iroda, 1062 Budapest, (HU)

(54) **Drótsapka palackzáró dugóhoz**

(51) **B65D 55/06** (2006.01)

(13) **T2**

(30) MN20070041 2007.11.14. IT

(11) **E013515**

(21) **E 09 776915**

(96) **EP 20090776915** 2009.07.02.

(97) **EP 2318286 A1** 2010.01.14.

EP 2318286 B1 2012.01.25.

(73) Klöckner Pentaplast GmbH & Co. KG, 56412 Heiligenroth (DE)

(72) KOHLERT, Christian

SCHMIDT, Bernd
EGENOLF, Walter
ZISTJAKOVA, Tamara

(74) Schläfer László, DANUBIA Szabadalmi és Jogi Iroda Kft., 1051 Budapest, (HU)

(54) Csomagoló fólia termék-hitelesítéshez, termék-hitelesítő eljárás és rendszer

(51) B65D 65/02 (2006.01)

G06K 19/06 (2006.01)

(13) T2

(30) 102008032781 2008.07.11. DE

(11) E013472

(21) E 08 826646

(96) EP 20080826646 2008.07.18.

(97) EP 2170736 A2 2009.01.29.

EP 2170736 B1 2011.09.21.

(73) Philip Morris Products S.A., 2000 Neuchâtel (CH)

(72) WEISS, Jacques

(74) Mészárosné Dónusz Katalin, S.B.G & K. Szabadalmi Ügyvivői Iroda, 1062 Budapest, (HU)

(54) Csomagolóeszköz kétszeres csuklós összekötő taggal

(51) B65D 85/10 (2006.01)

(13) T2

(30) 07252891 2007.07.20. EP

(11) E013398

(21) E 09 732471

(96) EP 20090732471 2009.03.17.

(97) EP 2285711 A1 2009.10.22.

EP 2285711 B1 2011.10.05.

(73) British American Tobacco (Investments) Limited, London WC2R 3LA (GB)

(72) HOLFORD, Steven

(74) dr. Kereszty Marcell, Gödölle, Kékes, Mészáros & Szabó Szabadalmi és Védjegy Iroda, 1024 Budapest, (HU)

(54) Csomagolás dohánycikkhez

(51) B65D 85/10 (2006.01)

B65D 5/72 (2006.01)

(13) T2

(30) 0806691 2008.04.14. GB

(11) E013221

(21) E 08 018722

(96) EP 20080018722 2008.10.27.

(97) EP 2058245 A1 2009.05.13.

EP 2058245 B1 2011.09.07.

(73) VAN HOOL, naamloze vennootschap, 2500 Lier (BE)

(72) van Hool, Jozef Karel

(74) Mészárosné Dónusz Katalin, SBGK Szabadalmi Ügyvivői Iroda, 1062 Budapest, (HU)

(54) Alaposan tisztítható szegmens habzágatló válaszfal készítésére henger alakú folyadéktartályhoz

(51) B65D 90/52 (2006.01)

B60K 15/077 (2006.01)

B60P 3/22 (2006.01)

(13) T2(30) 200700539 2007.11.07. BE

(11) E013224**(21) E 09 713204****(96) EP 20090713204** 2009.01.27.**(97) EP 2242711 A1** 2009.08.27.**EP 2242711 B1** 2011.08.24.

(73) Eisenmann AG, 71032 Böblingen (DE)

(72) ROBBIN, Jörg

(74) dr. Gödölle István, Gödölle, Kékes, Mészáros & Szabó Szabadalmi és Védjegy Iroda, 1024 Budapest, (HU)

(54) Fügőpálya rendszer, ilyennel rendelkező merítve kezelő berendezés, és ezen fügőpálya rendszer alkalmazása**(51) B65G 49/04** (2006.01)**(13) T2**(30) 102008010400 2008.02.21. DE

(11) E013459**(21) E 05 710916****(96) EP 20050710916** 2005.02.28.**(97) EP 1725491 A2** 2006.11.29.**EP 1725491 B1** 2011.10.05.

(73) THYSSENKRUPP ACCESSIBILITY B.V., 2921 LN Krimpen aan den IJssel (NL)

(72) VAN DER HEIDEN, Arnoldus, Theodorus

(74) Farkas Tamás, DANUBIA Szabadalmi és Jogi Iroda Kft., 1051 Budapest, (HU)

(54) Korlátlift**(51) B66B 9/08** (2006.01)**(13) T2**(30) 1025571 2004.02.26. NL

(11) E013539**(21) E 03 752665****(96) EP 20030752665** 2003.05.13.**(97) EP 1506133 A1** 2003.11.27.**EP 1506133 B1** 2011.09.14.

(73) BASF SE, 67056 Ludwigshafen (DE)

(72) WALSDORFF, Christian

FIENE, Martin

WEBER, Markus

STRÖFER, Eckhard

HARTH, Klaus

(74) Ráthonyi Zoltán, SBGK Szabadalmi Ügyvivői Iroda, 1062 Budapest, (HU)

(54) Eljárás klór előállítására hidrogén-kloridból**(51) C01B 7/04** (2006.01)**(13) T2**(30) 10221802 2002.05.15. DE

(11) E013336**(21) E 07 728684**

-
- (96) EP 20070728684 2007.05.01.
 (97) EP 2021292 A1 2007.11.29.
 EP 2021292 B1 2012.01.18.
 (73) BASF SE, 67056 Ludwigshafen (DE)
 (72) LAMPERD, John
 KAISER, Lloyd
 (74) dr. Gál Melinda, SBGK Szabadalmi Ügyvivői Iroda, 1062 Budapest, (HU)
(54) Por elfojtása
 (51) C02F 11/00 (2006.01)
 B09B 3/00 (2006.01)
 C02F 1/56 (2006.01)
 C02F 11/14 (2006.01)
 C02F103/10 (2006.01)
 C02F103/16 (2006.01)
 C09K 3/22 (2006.01)
(13) T2
 (30) 0610000 2006.05.19. GB
-
- (11) E013520**
(21) E 07 731661
 (96) EP 20070731661 2007.02.23.
 (97) EP 1986979 A2 2007.09.07.
 EP 1986979 B1 2011.12.21.
 (73) Saint-Gobain Centre de Recherches et d'Etudes Européen, 92400 Courbevoie (FR)
 (72) BOUSSANT-ROUX, Yves
 CABODI, Isabelle
 GAUBIL, Michel
 (74) dr. Fehérvári Flóra, DANUBIA Szabadalmi és Jogi Iroda Kft., 1051 Budapest, (HU)
(54) Magas cirkónium-dioxid tartalmú nagy ellenállású tűzálló anyag
 (51) C04B 35/484 (2006.01)
 C03B 5/43 (2006.01)
(13) T2
 (30) 0601661 2006.02.24. FR
 0654305 2006.10.16. FR
-
- (11) E013290**
(21) E 08 774689
 (96) EP 20080774689 2008.07.03.
 (97) EP 2176192 A2 2009.01.08.
 EP 2176192 B1 2011.10.12.
 (73) FIB-SERVICES INTELLECTUAL S.A., 1724 Luxembourg (LU)
 (72) DI LORETO, Osvaldo
 (74) dr. Gál Melinda, SBGK Szabadalmi Ügyvivői Iroda, 1062 Budapest, (HU)
(54) Száraz keverék tűzálló alapterületek kezelésére és eljárás alkalmazására
 (51) C04B 35/66 (2006.01)
 F27D 1/16 (2006.01)
(13) T2
 (30) 200700336 2007.07.05. BE
-

-
- (11) **E013296**
 (21) **E 08 763832**
 (96) **EP 20080763832** 2008.04.22.
 (97) **EP 2167448 A1** 2008.12.04.
 EP 2167448 B1 2011.08.31.
 (73) Fondazione IRCCS Istituto Nazionale dei Tumori, 20133 Milan (IT)
 (72) PASCALI, Claudio
 BOGNI, Anna
 (74) Ivánka Gábor, ARINOVA Szabadalmi és Védjegy Iroda, 1122 Budapest, (HU)
 (54) **A 3'-dezoxi-3' -[18]- fluorotimidin ([18F]FLT) radioaktív nyomjelző izotóp előállításának tisztítási eljárása**
 (51) **C07B 59/00** (2006.01)
 C07B 63/00 (2006.01)
 (13) **T2**
 (30) PCT2007/000374 2007.05.29. IT
-

- (11) **E013117**
 (21) **E 04 762301**
 (96) **EP 20040762301** 2004.08.23.
 (97) **EP 1663924 A1** 2005.03.10.
 EP 1663924 B1 2011.10.26.
 (73) Spolek Pro Chemickou A Hutni Vyrobu, Akciova Spolecnost, 400 32 Usti nad Labem (CZ)
 (72) KUBICEK, Pavel
 SLADEK, Petr
 BURICOVA, Ivana
 (74) dr. Kovári Zoltán, Kovári és Társai Szabadalmi és Védjegy Iroda Kft., 1016 Budapest, (HU)
 (54) **Eljárás diklórpropanolok előállítására glicerinnél**
 (51) **C07C 29/62** (2006.01)
 C07C 31/36 (2006.01)
 (13) **T2**
 (30) 20032346 2003.09.01. CZ
-

- (11) **E013147**
 (21) **E 07 735841**
 (96) **EP 20070735841** 2007.05.10.
 (97) **EP 2049461 A1** 2008.01.17.
 EP 2049461 B1 2011.09.21.
 (73) A.& A. F.lli Parodi S.r.l., 16014 Campomorone (GE) (IT)
 (72) PARODI, Augusto
 MARINI, Leandro
 (74) Frankné dr. Machytka Daisy, Gödölle, Kékes, Mészáros & Szabó Szabadalmi és Védjegy Iroda, 1024 Budapest, (HU)
 (54) **Eljárás biodízel előállítására**
 (51) **C07C 67/08** (2006.01)
 C07C 67/03 (2006.01)
 C07C 69/24 (2006.01)
 C07C 69/52 (2006.01)
 C10L 1/02 (2006.01)
 C11C 3/06 (2006.01)
 C11C 3/10 (2006.01)
-

(13) T2

(30) 06116898 2006.07.10. EP

(11) E013331**(21) E 09 177713**

(96) EP 20090177713 2009.12.02.

(97) EP 2277855 A1 2011.01.26.

EP 2277855 B1 2011.11.09.

(73) GE Healthcare AS, 0401 Oslo (NO)

(72) Hussain, Khalid

(74) Karácsonyi Béla, ADVOPATENT Szabadalmi és Védjegy Iroda, 1011 Budapest, (HU)

(54) Jódixanol kristályosítása őrlés alkalmazásával

(51) C07C231/24 (2006.01)

C07C237/46 (2006.01)

(13) T2

(30) 227106 P 2009.07.21. US

(11) E013179**(21) E 08 847056**

(96) EP 20080847056 2008.11.07.

(97) EP 2205555 A1 2009.05.14.

EP 2205555 B1 2011.12.21.

(73) E. I. du Pont de Nemours and Company, Wilmington, DE 19898 (US)

(72) GRUSHIN, Vladimir

CASALNUOVO, Albert, Loren

(74) dr. Pethő Árpád, DANUBIA Szabadalmi és Jogi Iroda Kft., 1051 Budapest, (HU)

(54) Eljárás 2-amino-5-cianobenzoesav származékok előállítására

(51) C07C255/57 (2006.01)

C07C253/14 (2006.01)

C07F 17/02 (2006.01)

(13) T2

(30) 2299 2007.11.08. US

(11) E013536**(21) E 08 172275**

(96) EP 20080172275 2008.12.19.

(97) EP 2199278 A1 2010.06.23.

EP 2199278 B1 2011.09.14.

(73) Dow Global Technologies LLC, Midland, MI 48674 (US)

(72) Tundo, Pietro

Grego, Sandra

Rigo, Maurizio

Paludetto, Renato

(74) Kmethy Boglárka, DANUBIA Szabadalmi és Jogi Iroda Kft., 1051 Budapest, (HU)

(54) Eljárás aromás uretánok előállítására

(51) C07C269/04 (2006.01)

(13) T2**(11) E013404**

-
- (21) **E 09 721886**
 (96) **EP 20090721886** 2009.03.18.
 (97) **EP 2265573 A1** 2009.09.24.
 EP 2265573 B1 2011.10.12.
 (73) BASF SE, 67056 Ludwigshafen (DE)
 (72) LEITNER, Andreas
 BAUMANN, Robert
 SIEGEL, Wolfgang
 (74) dr. Bódizs Árpád, SBGK Szabadalmi Ügyvivői Iroda, 1062 Budapest, (HU)
(54) Tolilén-diamin alapú fémkarbamátok
 (51) **C07C271/28** (2006.01)
(13) T2
 (30) 08152943 2008.03.18. EP
-

- (11) **E013329**
(21) E 09 780758
 (96) **EP 20090780758** 2009.07.17.
 (97) **EP 2307358 A1** 2010.01.28.
 EP 2307358 B1 2011.12.21.
 (73) BASF SE, 67056 Ludwigshafen (DE)
 (72) DAUN, Gregor
 WITTENBECHER, Lars
 HENNINGSEN, Michael
 FLICK, Dieter
 GEISLER, Joerg-Peter
 SCHILLGALIES, Juergen
 JACOBI, Erhard
 (74) dr. Bódizs Árpád, SBGK Szabadalmi Ügyvivői Iroda, 1062 Budapest, (HU)
(54) Aminok guanidin-származékokkal alkotott keverékei
 (51) **C07C279/00** (2006.01)
(13) T2
 (30) 08160857 2008.07.22. EP
 PCT/EP2009/058700 2009.07.08. WO
-

- (11) **E013489**
(21) E 08 714294
 (96) **EP 20080714294** 2008.03.19.
 (97) **EP 2137143 A1** 2008.09.25.
 EP 2137143 B1 2011.09.07.
 (73) Nabriva Therapeutics AG, 1112 Wien (AT)
 (72) MANG, Rosemarie
 HEILMAYER, Werner
 BADEGRUBER, Rudolf
 STRICKMANN, Dirk
 NOVAK, Rodger
 FERENCIC, Mathias
 BULUSU, Atchyuta, Rama, Chandra, Murty
 (74) dr. Török Ferenc, DANUBIA Szabadalmi és Jogi Iroda Kft., 1051 Budapest, (HU)
(54) Pleuromutilin származékok mikróbák által mediált betegségek kezelésére
-

(51) **C07C323/52** (2006.01)
A61K 31/215 (2006.01)
A61P 31/00 (2006.01)

(13) **T2**

(30) 07450053 2007.03.20. EP

(11) **E013317**

(21) **E 07 844898**

(96) **EP 20070844898** 2007.11.06.

(97) **EP 2094658 A2** 2008.05.29.

EP 2094658 B1 2011.12.21.

(73) ELI LILLY AND COMPANY, Indianapolis, IN 46285 (US)

(72) GAVARDINAS, Konstantinos

GREEN, Jonathan Edward

JADHAV, Prabhakar Kondaji

MATTHEWS, Donald Paul

(74) ifj. Szentpéteri Ádám, SBGK Szabadalmi Ügyvivői Iroda, 1062 Budapest, (HU)

(54) **Tetrahidrociklopenta[b]indol vegyületek, mint androgén receptor modulátorok**

(51) **C07D209/58** (2006.01)

(13) **T2**

(30) 866484 P 2006.11.20. US

(11) **E013274**

(21) **E 07 753982**

(96) **EP 20070753982** 2007.03.26.

(97) **EP 1999109 A2** 2008.12.10.

EP 1999109 B1 2011.12.28.

(73) The Trustees Of The University Of Pennsylvania, Philadelphia PA 19104 (US)

(72) KUNG, Hank F.

KUNG, Mei-Ping

(74) dr. Láng Tivadarné, SBGK Szabadalmi Ügyvivői Iroda, 1062 Budapest, (HU)

(54) **Sztiril-piridin-származékok és alkalmazásuk amyloid-plakkok megkötésére és leképezésére**

(51) **C07D213/16** (2006.01)

A61K 51/04 (2006.01)

(13) **T2**

(30) 787156 P 2006.03.30. US

(11) **E013265**

(21) **E 05 007027**

(96) **EP 20050007027** 2003.02.11.

(97) **EP 1580188 A1** 2005.09.28.

EP 1580188 B1 2011.10.19.

(73) Bayer HealthCare, LLC, Tarrytown, NY 10591 (US)

(72) Dumas, Jacques

Scott, William J.

Chien, Du-Schieng

Lee, Wendy

Bjorge, Susan

Musza, Laszlo

Nassar, Ala

RIEDL, Bernd

(74) Karácsonyi Béla, ADVOPATENT Szabadalmi és Védjegy Iroda, 1011 Budapest, (HU)

(54) Aril-karbamidok, mint kináz inhibitorok**(51) C07D213/79** (2006.01)**A61K 31/44** (2006.01)**A61P 11/00** (2006.01)**A61P 19/00** (2006.01)**A61P 25/00** (2006.01)**A61P 29/00** (2006.01)**C07D213/81** (2006.01)**C07D213/89** (2006.01)**(13) T2**

(30) 354937 P 2002.02.11. US

(11) E013419**(21) E 09 714576****(96) EP 20090714576** 2009.02.25.**(97) EP 2268617 A1** 2009.09.03.**EP 2268617 B1** 2011.11.23.

(73) Recordati Industria Chimica E Farmaceutica SPA, 20148 Milano (IT)

(72) SEGNALINI, Franca

TUOZZI, Angela

GENTILE, Angelo

(74) Somlai Mária, SBGK Szabadalmi Ügyvivői Iroda, 1062 Budapest, (HU)

(54) Eljárás izokinolin-származékok rezolválására**(51) C07D217/20** (2006.01)**(13) T2**

(30) MI20080319 2008.02.28. IT

(11) E013364**(21) E 06 845064****(96) EP 20060845064** 2006.12.11.**(97) EP 1966151 A1** 2007.06.21.**EP 1966151 B1** 2011.10.05.

(73) Schering Corporation, Kenilworth, NJ 07033-0530 (US)

(72) COOPER, Alan

DENG, Yongqi

SHIPPS, Gerald, W., Jr.

SHIH, Neng-Yang

ZHU, Hugh

SUN, Robert

KELLY, Joseph

DOLL, Ronald

NAN, Yang

WANG, Tong

DESAI, Jagdish

WANG, James

DONG, Youhao

MADISON, Vincent, S.

XIAO, Li

HRUZA, Alan

SIDDIQUI, M., Arshad

SAMATAR, Ahmed

PALIWAL, Sunil

TSUI, Hon-Chung

CELEBI, Azim, A.

WU, Yiji

BOGA, Sobhana, Babu

(74) Mester Tamás, SWORKS Nemzetközi Szabadalmi Ügyvivői Iroda Kft., 1015 Budapest, (HU)

(54) **Polciklikus imidazol származékok, amelyek ERK gátlók**(51) **C07D231/56** (2006.01)**A61K 31/427** (2006.01)**A61K 31/428** (2006.01)**A61K 31/496** (2006.01)**A61K 31/506** (2006.01)**A61P 35/00** (2006.01)**C07D403/12** (2006.01)**C07D403/14** (2006.01)**C07D409/12** (2006.01)**C07D413/12** (2006.01)**C07D417/12** (2006.01)**C07D417/14** (2006.01)(13) **T2**

(30) 749856 P 2005.12.13. US

(11) **E012513**(21) **E 06 769700**(96) **EP 20060769700** 2006.08.01.(97) **EP 1937650 A1** 2007.03.15.**EP 1937650 B1** 2011.06.15.

(73) S*BIO Pte Ltd, Singapore Science Park II, Singapore 117528 (SG)

(72) CHEN, Dizhong

DENG, Weiping

LEE, Ken, Chi, Lik

LYE, Pek Ling

SUN, Eric, T.

WANG, Haishan

YU, Niefang

(74) Frankné dr. Machytka Daisy, Gödölle, Kékes, Mészáros & Szabó Szabadalmi és Védjegy Iroda, 1024 Budapest, (HU)

(54) **Heterociklusos vegyületek**(51) **C07D235/04** (2006.01)**A61K 31/4184** (2006.01)**A61P 25/00** (2006.01)**A61P 29/00** (2006.01)**A61P 35/00** (2006.01)

C07D235/06	(2006.01)
C07D235/08	(2006.01)
C07D235/10	(2006.01)
C07D235/12	(2006.01)
C07D235/16	(2006.01)
C07D235/22	(2006.01)
C07D401/04	(2006.01)
C07D403/04	(2006.01)
(13) T2	
(30) 714827 P	2005.09.08. US
783819 P	2006.03.21. US

(11) E013247	
(21) E 07 824140	
(96) EP 20070824140	2007.10.15.
(97) EP 2064189 A2	2009.06.03.
EP 2064189 B1	2011.10.12.
(73)	Kudos Pharmaceuticals Limited, London W2 6BD (GB)
(72)	MENEAR, Keith Allan OTTRIDGE, Anthony Peter LONDESBROUGH, Derek John HALLETT, Michael, Raymond MULLHOLLAND, Keith, Raymond PITTAM, John, David LAFFAN, David, Dermot, Patrick ASHWORTH, Ian, Woodward JONES, Martin, Francis CHERRYMAN, Janette, Helen
(74)	Frankné dr. Machytka Daisy, Gödölle, Kékes, Mészáros & Szabó Szabadalmi és Védjegy Iroda, 1024 Budapest, (HU)
(54) 4-[3-(4-ciklopropánkarbonil-piperazin-1-karbonil)-4-fluor-benzil]-2H-ftalazin-1-on polimorf formája	
(51) C07D237/32	(2006.01)
A61K 31/502	(2006.01)
A61P 35/00	(2006.01)
(13) T2	
(30) 829694 P	2006.10.17. US

(11) E012780	
(21) E 08 737283	
(96) EP 20080737283	2008.04.10.
(97) EP 2132185 A1	2008.10.23.
EP 2132185 B1	2011.08.03.
(73)	Richter Gedeon Nyrt., 1103 Budapest (HU)
(72)	BARTÁNÉ SZALAI, Gizella ÁGAINÉ CSONGOR, Éva DOMÁNY, György GYERTYÁN, István KISS, Béla LASZY, Judit

SÁGHY, Katalin
 SCHMIDT, Éva
 FARKAS, Sándor
 KOMLÓDI, Zsolt

(54) D3/D2 receptor ligandként alkalmazható pirimidinil-piperazinek**(51) C07D239/48** (2006.01)**A61K 31/506** (2006.01)**A61P 25/00** (2006.01)**(13) T2****(30) 0700269** 2007.04.11. HU**(11) E013034****(21) E 07 799329****(96) EP 20070799329** 2007.07.05.**(97) EP 2049500 A1** 2008.01.10.**EP 2049500 B1** 2011.09.07.**(73)** Array Biopharma, Inc., Boulder, CO 80301 (US)

Genentech, Inc., South San Francisco CA 94080-4490 (US)

(72) MITCHELL, Ian S.

BLAKE, James F.

XU, Rui

KALLAN, Nicholas C.

XIAO, Dengming

SPENCER, Keith Lee

BENCSIK, Josef R.

LIANG, Jun

SAFINA, Brian

LI, Jun

CHABOT, Christine

BANKA, Anna.L.

WALLACE, Eli. M.

SCHLACHTER, Stephen.T.

(74) Frankné dr. Machytka Daisy, Gödölle, Kékes, Mészáros & Szabó Szabadalmi és Védjegy Iroda, 1024 Budapest, (HU)**(54) Ciklopenta[D]pirimidinek mint AKT protein kináz gátlók****(51) C07D239/70** (2006.01)**A61K 31/517** (2006.01)**A61P 35/00** (2006.01)**C07D401/12** (2006.01)**C07D403/04** (2006.01)**C07D403/12** (2006.01)**C07D407/12** (2006.01)**C07D409/12** (2006.01)**C07D409/14** (2006.01)**(13) T2****(30) 818762 P** 2006.07.06. US**(11) E013100****(21) E 06 761974**

-
- (96) **EP 20060761974** 2006.06.06.
 (97) **EP 1893589 A1** 2006.12.14.
 EP 1893589 B1 2011.09.14.
 (73) Grünenthal GmbH, 52078 Aachen (DE)
 (72) MERLA, Beatrix
 GERLACH, Matthias
 SUNDERMANN, Corinna
 JAGUSCH, Utz-Peter
 HENNIES, Hagen-Heinrich
 OBERBÖRSCH, Stefan
 HAURAND, Michael
 JOSTOCK, Ruth
 REICH, Melanie
 (74) dr. Jalsovszky Györgyné, 1111 Budapest, (HU)
 (54) **Szubsztituált N-benzo[d]izoxazol-3-il-amin-származékok és felhasználásuk gyógyszerek gyártására**
 (51) **C07D261/20** (2006.01)
 A61K 31/423 (2006.01)
 A61P 29/00 (2006.01)
 C07D413/12 (2006.01)
 (13) **T2**
 (30) 102005026194 2005.06.06. DE
-
- (11) **E013544**
 (21) **E 09 700149**
 (96) **EP 20090700149** 2009.01.05.
 (97) **EP 2231629 A1** 2009.07.16.
 EP 2231629 B1 2011.11.30.
 (73) F. Hoffmann-La Roche AG, 4070 Basel (CH)
 (72) BAUMANN, Karlheinz
 FLOHR, Alexander
 GOETSCHI, Erwin
 JACOBSEN, Helmut
 JOLIDON, Synese
 LUEBBERS, Thomas
 (74) dr. Jalsovszky Györgyné, 1111 Budapest, (HU)
 (54) **Amiloid-béta modulátorok**
 (51) **C07D277/60** (2006.01)
 A61K 31/428 (2006.01)
 A61K 31/517 (2006.01)
 A61K 31/519 (2006.01)
 A61K 31/527 (2006.01)
 A61P 25/28 (2006.01)
 C07D401/14 (2006.01)
 C07D403/12 (2006.01)
 C07D413/14 (2006.01)
 C07D417/12 (2006.01)
 C07D417/14 (2006.01)
 C07D471/04 (2006.01)
-

	C07D491/052	(2006.01)
	C07D491/113	(2006.01)
	C07D513/04	(2006.01)
(13) T2		
(30)	08150173	2008.01.11. EP

(11) E013169		
(21) E 07 765445		
(96) EP 20070765445		2007.06.15.
(97) EP 2032551 A1		2007.12.21.
	EP 2032551 B1	2011.08.31.
(73)	PHARMA MAR, S.A., 28770 Colmenar Viejo (Madrid) (ES)	
(72)	MARTÍN LÓPEZ, M? Jesús	
	COELLO MOLINERO, Laura	
	REYES BENÍTEZ, José Fernando	
	RODRÍGUEZ VICENTE, Alberto	
	GARRANZO GARCÍA-IBARROLA, María	
	MURCIA PÉREZ, Carmen	
	FRANCESCH SOLLOSO, Andrés	
	SÁNCHEZ SANCHO, Francisco	
	CUEVAS MARCHANTE, María del Carmen	
	FERNÁNDEZ RODRÍGUEZ, Rogelio	
(74)	Mester Tamás, SWORKS Nemzetközi Szabadalmi Ügyvivői Iroda Kft., 1015 Budapest, (HU)	
(54) Tumorelleses dihidropiran-2-on vegyületek		
(51) C07D309/32		(2006.01)
(13) T2		
(30)	06380173	2006.06.16. EP

(11) E013246		
(21) E 10 002020		
(96) EP 20100002020		2006.03.27.
(97) EP 2210884 A2		2010.07.28.
	EP 2210884 B1	2012.02.22.
(73)	TOYAMA CHEMICAL CO., LTD., Tokyo 160-0023 (JP)	
(72)	Saitoh, Akihito	
	Suzuki, Yoshiaki	
	Yonezawa, Kenji	
	Kawamura, Mitsuhide	
	Kusanagi, Takahiko	
	Nakai, Takashi	
(74)	Szentpéteri Zsolt, SBGK Szabadalmi Ügyvivői Iroda, 1062 Budapest, (HU)	
(54) Eljárás 1-(3-[2-(1-benzotiofen-5-il)-etoxi-propionsav vagy sói előállítására		
(51) C07D333/54		(2006.01)
	C07D333/64	(2006.01)
(13) T2		
(30)	2005090831	2005.03.28. JP
	2005174738	2005.06.15. JP
	2005206808	2005.07.15. JP
	2005230666	2005.08.09. JP

-
- (11) **E013420**
(21) **E 07 761424**
(96) **EP 20070761424** 2007.04.27.
(97) **EP 2049513 A1** 2007.11.08.
EP 2049513 B1 2012.01.25.
(73) Eli Lilly & Company, Indianapolis, Indiana 46285 (US)
(72) YORK, Jeremy, Schulenburg
WALLACE, Owen, Brendan
XU, Yanping
(74) ifj. Szentpéteri Ádám, SBGK Szabadalmi Ügyvivői Iroda, 1062 Budapest, (HU)
(54) **Piperidinil-szubsztituált pirrolidinonok, mint a béta-hidroxiszteroid-dehidrogenáz 1 inhibitorai**
(51) **C07D401/04** (2006.01)
A61K 31/454 (2006.01)
A61P 3/00 (2006.01)
(13) **T2**
(30) 796112 P 2006.04.28. US
-
- (11) **E013499**
(21) **E 09 769671**
(96) **EP 20090769671** 2009.06.25.
(97) **EP 2321295 A2** 2009.12.30.
EP 2321295 B1 2011.12.21.
(73) Mitsubishi Tanabe Pharma Corporation, Osaka-shiOsaka 541-8505 (JP)
SANOFI, 75008 Párizs (FR)
(72) LOCHEAD, Alistair
SAADY, Mourad
YAICHE, Philippe
(74) Lengyel Zsolt, DANUBIA Szabadalmi és Jogi Iroda Kft., 1051 Budapest, (HU)
(54) **4-(piridin-4-il)-1H-[1,3,5]triazin-2-on származékok, mint GSK3-béta inhibitorok neurodegeneratív betegségek kezelésére**
(51) **C07D401/04** (2006.01)
A61K 31/53 (2006.01)
A61P 3/10 (2006.01)
A61P 25/28 (2006.01)
A61P 33/06 (2006.01)
A61P 35/00 (2006.01)
C07D487/04 (2006.01)
(13) **T2**
(30) 08290617 2008.06.26. EP
-
- (11) **E013172**
(21) **E 07 821698**
(96) **EP 20070821698** 2007.10.23.
(97) **EP 2086959 A1** 2008.05.08.
EP 2086959 B1 2011.11.16.
(73) F.HOFFMANN-LA ROCHE AG, 4070 Basel (CH)
(72) GALLEY, Guido
GROEBKE ZBINDEN, Katrin
-

NORCROSS, Roger

STALDER, Henri

(74) dr. Jalsovszky Györgyné, 1111 Budapest, (HU)

(54) Szubsztituált 2-imidazolok mint nyomamin-asszociált receptorok modulátorai**(51) C07D401/06** (2006.01)**A61K 31/4178** (2006.01)**A61K 31/4709** (2006.01)**A61K 31/538** (2006.01)**A61P 25/00** (2006.01)**C07D403/06** (2006.01)**C07D413/06** (2006.01)**(13) T2**

(30) 06123351 2006.11.02. EP

(11) E013509**(21) E 06 701619****(96) EP 20060701619** 2006.02.01.**(97) EP 1846394 A1** 2006.08.10.**EP 1846394 B1** 2011.10.26.

(73) AstraZeneca AB, 151 85 Södertälje (SE)

(72) DAVIES, Audrey,Astrazeneca R & D Boston

LAMB, Michelle,AstraZeneca R & D Boston

LYNE, Paul,AstraZeneca R & D Boston

MOHR, Peter,Array BioPharma Inc

WANG, Bin,Array BioPharma Inc

WANG, Tao,AstraZeneca R & D Boston

YU, Dingwei,AstraZeneca R & D Boston

(74) dr. Hatházi Vera, Várnai és Társai Ügyvédi Iroda, 1037 Budapest, (HU)

(54) Pirazoli-lamino-piridin származékok hasznossága kináz inhibitorokként**(51) C07D401/14** (2006.01)**A61K 31/4439** (2006.01)**A61P 35/00** (2006.01)**C07D401/12** (2006.01)**C07D405/14** (2006.01)**C07D409/14** (2006.01)**C07D413/14** (2006.01)**(13) T2**

(30) 650053 P 2005.02.04. US

653329 P 2005.02.16. US

721633 P 2005.09.29. US

(11) E013551**(21) E 06 824870****(96) EP 20060824870** 2006.08.30.**(97) EP 1926722 A1** 2007.03.15.**EP 1926722 B1** 2011.09.28.

(73) Novartis AG, 4056 Basel (CH)

(72) AIKAWA, Mina E.

AMIRI, Payman

DOVE, Jeffrey H.

LEVINE, Barry Haskell

MCBRIDE, Christopher

PICK, Teresa E.

POON, Daniel J.

RAMURTHY, Savithri

RENHOWE, Paul A.

SHAFER, Cynthia

STUART, Darrin

SUBRAMANIAN, Sharadha

(74) Somlai Mária, SBGK Szabadalmi Ügyvivői Iroda, 1062 Budapest, (HU)

(54) Szubsztituált benzimidazol kináz inhibitorok**(51) C07D401/14** (2006.01)**A61K 31/435** (2006.01)**A61P 35/00** (2006.01)**(13) T2**

(30) 712539 P 2005.08.30. US

713108 P 2005.08.30. US

731591 P 2005.10.27. US

774684 P 2006.02.17. US

(11) E013281**(21) E 08 759563****(96) EP 20080759563** 2008.05.14.**(97) EP 2148876 A1** 2010.02.03.**EP 2148876 B1** 2011.09.28.

(73) Nycomed GmbH, 78467 Konstanz (DE)

(72) SCHMIDT, Beate

SCHEUFLER, Christian

VOLZ, Jürgen

FETH, Martin P.

HUMMEL, Rolf-Peter

HATZELMANN, Armin

ZITT, Christof

WOHLSEN, Andrea

MARX, Degenhard

KLEY, Hans-PETER

OCKERT, Deborah

HEUSER, Anke

CHRISTIAANS, Johannes A. M.

STERK, Geert Jan

MENGE, Wiro M. P. B.

(74) dr. Jalsovszky Györgyné és dr. Miskolczy Mária, 1111 Budapest, (HU)

(54) Pirazon-származékok mint PDE4 inhibitorok**(51) C07D401/14** (2006.01)**A61K 31/4155** (2006.01)**A61K 31/444** (2006.01)**A61P 1/00** (2006.01)

A61P 11/00	(2006.01)
A61P 17/00	(2006.01)
C07D405/14	(2006.01)
C07D413/14	(2006.01)
C07D417/14	(2006.01)
(13) T2	
(30) 07108314	2007.05.16. EP

(11) E013215	
(21) E 08 717926	
(96) EP 20080717926	2008.03.18.
(97) EP 2142533 A1	2008.10.09.
EP 2142533 B1	2011.11.16.
(73) F. Hoffmann-La Roche AG, 4070 Basel (CH)	
(72) DEHMLow, Henrietta	
KUHN, Bernd	
OBST SANDER, Ulrike	
ROEVER, Stephan	
SCHULZ-GASCH, Tanja	
WRIGHT, Matthew	
(74) dr. Jalsovszky Györgyné, 1111 Budapest, (HU)	
(54) Imidazolidinon-származékok	
(51) C07D401/14	(2006.01)
A61K 31/496	(2006.01)
A61P 3/00	(2006.01)
C07D403/06	(2006.01)
C07D403/14	(2006.01)
C07D413/14	(2006.01)
C07D417/14	(2006.01)
C07D495/04	(2006.01)
(13) T2	
(30) 07105376	2007.03.30. EP

(11) E013223	
(21) E 07 857799	
(96) EP 20070857799	2007.12.19.
(97) EP 2125785 A1	2008.07.10.
EP 2125785 B1	2011.11.16.
(73) F. Hoffmann-La Roche AG, 4070 Basel (CH)	
(72) BISSANTZ, Caterina	
GRUNDSCHOBBER, Christophe	
MASCIADRI, Raffaello	
RATNI, Hasane	
ROGERS-EVANS, Mark	
SCHNIDER, Patrick	
(74) dr. Jalsovszky Györgyné, 1111 Budapest, (HU)	
(54) Indol-3-il-karbonil-piperidin-származékok szorongások és depressziós zavarok kezelésére a V1A receptor antagonistizálása útján	
(51) C07D401/14	(2006.01)

-
- A61K 31/404** (2006.01)
A61P 9/00 (2006.01)
A61P 25/00 (2006.01)
(13) T2
(30) 06127307 2006.12.28. EP
-

- (11) E013358**
(21) E 06 833910
(96) EP 20060833910 2006.11.28.
(97) EP 1958948 A1 2008.08.20.
EP 1958948 B1 2011.10.05.
(73) Sumitomo Chemical Company, Limited, Tokyo 104-8260 (JP)
(72) SOUMA, Shin-ichiro
 MANABE, Akio
(74) dr. Molnár István, DANUBIA Szabadalmi és Jogi Iroda Kft., 1051 Budapest, (HU)

(54) Piridazin-vegyületek és azok alkalmazása

- (51) C07D403/04** (2006.01)
A01N 43/58 (2006.01)
A01N 43/653 (2006.01)
A01N 43/78 (2006.01)
A01P 3/00 (2006.01)
C07D405/04 (2006.01)
C07D409/04 (2006.01)
C07D413/04 (2006.01)
C07D417/04 (2006.01)
(13) T2
(30) 2005353178 2005.12.07. JP
-

- (11) E013251**
(21) E 08 801873
(96) EP 20080801873 2008.09.05.
(97) EP 2069334 A1 2009.06.17.
EP 2069334 B1 2011.11.16.
(73) Kneipp-Werke Kneipp-Mittel-Zentrale GmbH & Co. KG, 97082 Würzburg (DE)
(72) FRANK, Bruno
 DIMPFEL, Wilfried
(74) dr. Gál Melinda, SBGK Szabadalmi Ügyvivői Iroda, 1062 Budapest, (HU)
(54) Aszpalatinhoz hasonló dihidrokalkon, extraktum fermentálatlan vörös fokföldi rekettyéből és eljárás előállításukra
(51) C07D407/10 (2006.01)
A61K 31/353 (2006.01)
A61P 25/00 (2006.01)
(13) T2
(30) 07020728 2007.10.23. EP
-

- (11) E013259**
(21) E 08 702095
(96) EP 20080702095 2008.01.04.
(97) EP 2114933 A1 2009.11.11.
-

EP 2114933 B1 2011.09.07.

(73) PROSIDION LTD, Oxford, OX4 6LT (GB)

(72) FYFE, Matthew, Colin, Thor

KEILY, John

SWAIN, Simon, Andrew

(74) Kmethy Boglárka, DANUBIA Szabadalmi és Jogi Iroda Kft., 1051 Budapest, (HU)

(54) Pipiperidin-GPCR-agonisták

(51) C07D413/04 (2006.01)

A61K 31/454 (2006.01)

A61P 3/04 (2006.01)

A61P 3/10 (2006.01)

(13) T2

(30) 0700123 2007.01.04. GB

0719760 2007.10.10. GB

(11) E013400

(21) E 09 727170

(96) EP 20090727170 2009.03.18.

(97) EP 2276759 A1 2009.10.08.

EP 2276759 B1 2011.10.19.

(73) Eli Lilly & Company, Indianapolis, IN 46285 (US)

(72) Britton, Thomas, Charles

Dehlinger, Veronique

Fivush, Adam, Michael

Hollinshead, Sean, Patrick

Vokits, Benjamin, Paul

(74) ifj. Szentpéteri Ádám, SBGK Szabadalmi Ügyvivői Iroda, 1062 Budapest, (HU)

(54) 3-indazolil-4-piridilizotiazolok

(51) C07D417/14 (2006.01)

A61K 31/4439 (2006.01)

A61P 25/22 (2006.01)

(13) T2

(30) 42394 P 2008.04.04. US

(11) E013415

(21) E 07 855994

(96) EP 20070855994 2007.12.21.

(97) EP 2094693 A2 2008.07.03.

EP 2094693 B1 2011.11.16.

(73) Zentiva, k.s., Dolni Mecholupy102 37 Praha 10 (CZ)

(72) JIRMAN, Josef

JUNEK, Richard

(74) dr. Somfai Éva, Somfai és Társai Iparjogi Kft., 1137 Budapest, (HU)

(54) Eljárás solifenacin előállítására

(51) C07D453/00 (2006.01)

(13) T2

(30) 20060828 2006.12.22. CZ

(11) E013547

- (21) **E 08 717594**
- (96) **EP 20080717594** 2008.03.11.
- (97) **EP 2139892 A1** 2008.09.25.
EP 2139892 B1 2011.09.14.
- (73) Takeda Pharmaceutical Company Limited, Chuo-ku Osaka shi Osaka 541-0005 (JP)
- (72) CAI, Jianping
CHEN, Shaoqing
CHU, Xin-Jie
LE, Kang
LUK, Kin-Chun Thomas
WOVKULICH, Peter Michael
- (74) Somlai Mária, SBGK Szabadalmi Ügyvivői Iroda, 1062 Budapest, (HU)
- (54) **Szubsztituált pirimidodiazepin PLK1 inhibitorok**
- (51) **C07D471/18** (2006.01)
A61K 31/551 (2006.01)
A61K 31/5517 (2006.01)
A61P 35/00 (2006.01)
C07D487/04 (2006.01)
C07D487/18 (2006.01)
- (13) **T2**
- (30) 919358 P 2007.03.22. US
-

- (11) **E013339**
- (21) **E 06 764267**
- (96) **EP 20060764267** 2006.07.28.
- (97) **EP 1912997 A1** 2007.02.08.
EP 1912997 B1 2011.09.14.
- (73) Tibotec Pharmaceuticals, Co Cork (IE)
Medivir Aktiebolag, S-141 44 Huddinge (SE)
- (72) RABOISSON, Pierre, Jean-Marie, Bernard
DE KOCK, Herman, Augustinus
HU, Lili
SURLERAUX, Dominique, Louis, Nestor, Ghislain
SIMMEN, Kenneth, Alan
SALVADOR ODÉN, Lourdes,
NILSSON, Karl, Magnus,
ROSENQUIST, Åsa Annica Kristina,
SAMUELSSON, Bengt Bertil,
- (74) Szentpéteri Zsolt, SBGK Szabadalmi Ügyvivői Iroda, 1062 Budapest, (HU)
- (54) **A Hepatitis C vírus új makrociklusos inhibitorai**
- (51) **C07D487/04** (2006.01)
A61K 31/33 (2006.01)
A61K 38/05 (2006.01)
A61P 31/14 (2006.01)
C07D245/04 (2006.01)
C07K 5/06 (2006.01)
C07K 5/078 (2006.01)
- (13) **T2**
-

(30) 05107416 2005.08.11. EP
 05107073 2005.07.29. EP

(11) **E013483**

(21) **E 07 842799**

(96) **EP 20070842799** 2007.09.19.

(97) **EP 2078022 A1** 2008.03.27.

EP 2078022 B1 2011.11.09.

(73) Janssen Pharmaceutica N.V., 2340 Beerse (BE)

(72) XIANG, Min A.

PATEL, Mona

RYBCZYNSKI, Philip

GUNNET, Joseph

DEMAREST, Keith T.

LOOK, Richard

MARYANOFF, Bruce

COSTANZO, Michael J.

YABUT, Stephen C.

(74) dr. Molnár István, DANUBIA Szabadalmi és Jogi Iroda Kft, 1051 Budapest, (HU)

(54) **Vazopresszin antagonistákként alkalmazott spiro-benzazepinek**

(51) **C07D487/10** (2006.01)

A61K 31/55 (2006.01)

A61P 9/00 (2006.01)

A61P 9/12 (2006.01)

(13) **T2**

(30) 826654 P 2006.09.22. US

(11) **E013280**

(21) **E 08 750071**

(96) **EP 20080750071** 2008.05.06.

(97) **EP 2158205 A1** 2010.03.03.

EP 2158205 B1 2011.12.07.

(73) F. Hoffmann-La Roche AG, 4070 Basel (CH)

(72) LIU, Jin-Jun

TILLEY, Jefferson Wright

ZHANG, Zhuming

(74) dr. Jalsovszky Györgyné és dr. Miskolczi Mária, 1111 Budapest, (HU)

(54) **3,3-Spiro-indolinon-származékok mint rákellenes szerek**

(51) **C07D487/10** (2006.01)

A61K 31/55 (2006.01)

A61P 35/00 (2006.01)

(13) **T2**

(30) 938494 P 2007.05.17. US

(11) **E013307**

(21) **E 09 733923**

(96) **EP 20090733923** 2009.04.23.

(97) **EP 2291380 A1** 2009.10.29.

EP 2291380 B1 2011.09.07.

- (73) Janssen Pharmaceutica N.V., 2340 Beerse (BE)
 (72) GUILLAUME, Michel, Joseph, Maurice, André
 GAEKENS, Tim
 (74) ifj. Szentpéteri Ádám, SBGK Szabadalmi Ügyvivői Iroda, 1062 Budapest, (HU)

(54) Nalmefen elővegyületek

- (51) **C07D489/08** (2006.01)
A61K 31/485 (2006.01)
A61P 25/30 (2006.01)

(13) T2

- (30) 08155094 2008.04.24. EP

(11) E013504**(21) E 09 771286**

- (96) **EP 20090771286** 2009.12.04.
 (97) **EP 2300479 A1** 2010.06.10.
EP 2300479 B1 2012.02.22.

- (73) H. Lundbeck A/S, 2500 Valby (DK)
 Biotie Therapies Corp., 20520 Turku (FI)

- (72) LOPEZ DE DIEGO, Heidi
 DE FAVERI, Carla
 HUBER, Florian Anton Martin

- (74) Somlai Mária, SBGK Szabadalmi Ügyvivői Iroda, 1062 Budapest, (HU)

(54) Nalmefen-hidroklorid-dihidrát

- (51) **C07D489/08** (2006.01)
A61K 31/485 (2006.01)
A61P 25/30 (2006.01)

(13) T2

- (30) 200801729 2008.12.05. DK
 120132 P 2008.12.05. US

(11) E013333**(21) E 07 814272**

- (96) **EP 20070814272** 2007.08.20.
 (97) **EP 2069354 A1** 2008.02.28.
EP 2069354 B1 2011.11.02.

- (73) Genentech, Inc., South San Francisco CA 94080-4990 (US)

- (72) PRICE, Stephen
 WILLIAMS, Karen
 SAVY, Pierre Pascal
 DYKE, Hazel Joan
 MONTANA, John Gary
 STANLEY, Mark S.
 BAO, Liang

- (74) Frankné dr. Machytka Daisy, Gödölle, Kékes, Mészáros & Szabó Szabadalmi és Védjegy Iroda, 1024 Budapest, (HU)

(54) Aza-benzofuranil-vegyületek és alkalmazási eljárások

- (51) **C07D491/048** (2006.01)
A61K 31/4355 (2006.01)
A61K 31/5025 (2006.01)

A61K 31/519 (2006.01)
A61P 29/00 (2006.01)
A61P 35/00 (2006.01)

(13) T2

(30) 839161 P 2006.08.21. US
 871591 P 2006.12.22. US
 917623 P 2007.05.11. US
 944741 P 2007.06.18. US

(11) E013256**(21) E 08 701212****(96) EP 20080701212** 2008.01.03.**(97) EP 2104677 A1** 2009.09.30.**EP 2104677 B1** 2011.12.07.

(73) F. Hoffmann-La Roche AG, 4070 Basel (CH)

(72) BISSANTZ, Caterina

GOETSCHI, Erwin

GRUNDSCHOBBER, Christophe

MASCIADRI, Raffaello

RATNI, Hasane

ROGERS-EVANS, Mark

SCHNIDER, Patrick

(74) dr. Jalsovszky Györgyné dr. Miskolczi Mária, 1111 Budapest, (HU)

(54) Spiropiperidin-glicinamid származékok**(51) C07D491/113** (2006.01)**A61K 31/438** (2006.01)**A61P 9/00** (2006.01)**A61P 25/00** (2006.01)**(13) T2**

(30) 07100486 2007.01.12. EP

(11) E013545**(21) E 06 742950****(96) EP 20060742950** 2006.05.17.**(97) EP 1893620 A2** 2006.11.23.**EP 1893620 B1** 2011.09.14.

(73) Grünenthal GmbH, 52078 Aachen (DE)

(72) SCHICK, Hans

FRANK, Robert

REICH, Melanie

JOSTOCK, Ruth

BAHRENBERG, Gregor

THEIL, Fritz

HENKEL, Birgitta

(74) Derzsi Katalin, SBGK Szabadalmi Ügyvivői Iroda, 1062 Budapest, (HU)

(54) Helyettesített spirovegyületek és fájdalomcsillapító gyógyszerként való alkalmazásuk**(51) C07D498/10** (2006.01)**A61K 31/438** (2006.01)**A61P 29/00** (2006.01)

(13) T2

(30) 102005023784 2005.05.19. DE

(11) E013436**(21) E 09 170107****(96) EP 20090170107** 2005.02.17.**(97) EP 2135873 A2** 2009.12.23.**EP 2135873 B1** 2011.11.30.

(73) AstraZeneca AB, 151 85 Södertälje (SE)

(72) Butlin, Margaret, Anne

Butlin, Roger, John

Hogan, Philip, John

Meudt, Andreas

(74) Szentpéteri Zsolt, SBGK Szabadalmi Ügyvivői Iroda, 1062 Budapest, (HU)

(54) Kémiai kapcsolási eljárás fenil-bórsavszármazékokkal**(51) C07F 5/02** (2006.01)**C07D401/14** (2006.01)**C07D413/14** (2006.01)**(13) T2**

(30) 0403744 2004.02.20. GB

(11) E013347**(21) E 07 721836****(96) EP 20070721836** 2007.06.07.**(97) EP 2032589 A1** 2008.01.03.**EP 2032589 B1** 2011.09.28.

(73) Agra Group, A.S., 387 15 Strelske Hostice (CZ)

(72) CIGLER, Petr

(74) Somlai Mária, SBGK Szabadalmi Ügyvivői Iroda, 1062 Budapest, (HU)

(54) Oldószerrendszer N-alkil-tiofoszforsav-triamid oldatok előállítására, N-alkil-tiofoszforsav-triamidot tartalmazó készítmény és alkalmazása**(51) C07F 9/22** (2006.01)**C05C 9/00** (2006.01)**C07C 43/11** (2006.01)**(13) T2**

(30) 20060422 2006.06.28. CZ

(11) E013132**(21) E 06 720369****(96) EP 20060720369** 2006.02.07.**(97) EP 1853620 A2** 2006.08.17.**EP 1853620 B1** 2012.01.11.

(73) Helix Biomedix, Inc., Bothell, WA 98021 (US)

(72) FALLA, Timothy, J.

ZHANG, Lijuan

HARRIS, Scott, M.

(74) PINTZ ÉS TÁRSAI Szabadalmi, Védjegy és Jogi Iroda Kft., 1539 Budapest, (HU)

(54) Mikrobaellenes hexapeptidek**(51) C07K 7/06** (2006.01)

(13) T2

(30) 651270 P 2005.02.09. US

(11) E013239**(21) E 08 737092**

(96) EP 20080737092 2008.04.23.

(97) EP 2167529 A1 2008.12.04.

EP 2167529 B1 2011.08.24.

(73) ISIS Innovation Limited, Summertown, Oxford OX2 7SG (GB)

(72) SINCLAIR, John, Charles
NOBLE, Martin, Edward, Mäntylä

(74) Ráthonyi Zoltán, SBGK Szabadalmi Ügyvivői Iroda, 1062 Budapest, (HU)

(54) Proteinrétegek és alkalmazásuk elektronmikroszkópiában

(51) C07K 14/00 (2006.01)

C07K 14/47 (2006.01)

C07K 19/00 (2006.01)

G01N 1/28 (2006.01)

H01J 37/20 (2006.01)

(13) T2

(30) 807922 2007.05.30. US

(11) E013273**(21) E 07 820692**

(96) EP 20070820692 2007.09.28.

(97) EP 2069395 A1 2009.06.17.

EP 2069395 B1 2012.01.25.

(73) Ribovax Biotechnologies SA, 1213 Petit-Lancy (Geneva) (CH)

Bioline Diagnostici SRL, 10143 Torino (IT)

(72) NOVELLI, Francesco

TOMAINO, Barbara

CAPPELLO, Paola

(74) dr. Kovári Zoltán, Kovári és Társai Szabadalmi és Védjegy Iroda Kft., 1016 Budapest, (HU)

(54) A hasnyálmirigy-vezeték adenokarcinómájával összefüggő új antigének és antitestek

(51) C07K 14/435 (2006.01)

C07K 16/40 (2006.01)

G01N 33/574 (2006.01)

(13) T2

(30) 06121552 2006.09.29. EP

06126726 2006.12.20. EP

(11) E013181**(21) E 05 794729**

(96) EP 20050794729 2005.10.19.

(97) EP 1802654 A1 2006.04.27.

EP 1802654 B1 2011.12.28.

(73) Bio Products Laboratory Limited, Hertfordshire WD6 3BX (GB)

(72) DALTON, Joan, Bio Products Laboratory
PODMORE, Adrian, Bio Products Laboratory
KUMPALUME, Peter, Bio Products Laboratory

(74) dr. Svingor Ádám, DANUBIA Szabadalmi és Jogi Iroda Kft., 1051 Budapest, (HU)

(54) Eljárás haptoglobin izolálására**(51) C07K 14/47** (2006.01)**(13) T2**

(30) 0423196 2004.10.19. GB

(11) E013443**(21) E 09 011319****(96) EP 20090011319** 2006.09.05.**(97) EP 2135878 A1** 2009.12.23.**EP 2135878 B1** 2011.11.09.

(73) Immatics Biotechnologies GmbH, 72076 Tübingen (DE)

(72) Dengjel, Jörn

(74) dr. Pethő Árpád, DANUBIA Szabadalmi és Jogi Iroda Kft., 1051 Budapest, (HU)

(54) A tumorkapcsolt peptidok a legkülönbözőbb módokon kötődnek a humán leukocita antigének (HLA)-II molekuláihoz**(51) C07K 14/47** (2006.01)**A61K 39/00** (2006.01)**(13) T2**

(30) 05019254 2005.09.05. EP

(11) E013451**(21) E 06 792022****(96) EP 20060792022** 2006.09.13.**(97) EP 1931705 A2** 2007.04.05.**EP 1931705 B1** 2011.09.07.

(73) Sanofi-Aventis Deutschland GmbH, 65929 Frankfurt am Main (DE)

(72) RISSOM, Sebastian

HABERMANN, Paul

SALAGNAD, Christophe

ZOCHER, Frank

LANDRIC-BURTAİN, Laure

(74) dr. Pethő Árpád, DANUBIA Szabadalmi és Jogi Iroda Kft., 1051 Budapest, (HU)

(54) Eljárás bázisos C-terminális aminosavat tartalmazó polipeptidok amidálására specifikus endoproteázok alkalmazásával**(51) C07K 14/575** (2006.01)**C07K 14/605** (2006.01)**C12P 21/02** (2006.01)**C12P 21/06** (2006.01)**(13) T2**

(30) 102005046113 2005.09.27. DE

(11) E013456**(21) E 08 709658****(96) EP 20080709658** 2008.02.28.**(97) EP 2115010 A1** 2008.09.04.**EP 2115010 B1** 2011.10.19.

(73) Lipoxen Technologies Limited, London NW1 0NH (GB)

(72) JAIN, Sanjay

LAING, Peter

GREGORIADIS, Gregory

(74) dr. Svingor Ádám, DANUBIA Szabadalmi és Jogi Iroda Kft., 1051 Budapest, (HU)

(54) Poliszíálsavak endotoxintartalmának csökkentése

(51) C08B 37/00 (2006.01)

(13) T2

(30) 07103275 2007.02.28. EP

(11) E013298

(21) E 03 769789

(96) EP 20030769789 2003.11.07.

(97) EP 1569970 A1 2004.05.21.

EP 1569970 B1 2011.11.02.

(73) OMYA DEVELOPMENT AG, 4665 Oftringen (CH)

(72) GANE, Patrick

BURI, Matthias

KAESSBERGER, Michael

(74) ifj. Szentpéteri Ádám, SBGK Szabadalmi Ügyvivői Iroda, 1062 Budapest, (HU)

(54) Legalább egy ojtott alkoxi- vagy hidroxipoli(alkilén-glikol) funkció csoportot tartalmazó kopolimer és alkalmazása

(51) C08F220/32 (2006.01)

(13) T2

(30) 0213999 2002.11.08. FR

(11) E013315

(21) E 05 023723

(96) EP 20050023723 2005.10.29.

(97) EP 1657270 A1 2006.05.17.

EP 1657270 B1 2011.12.14.

(73) Bayer MaterialScience AG, 51368 Leverkusen (DE)

(72) Gertzmann, Rolf, Dr.

GEWISS, Heinz-Dietmar

Münzmay, Thomas, Dr.

Melchior, Martin, Dr.

(74) Kmety Boglárka, DANUBIA Szabadalmi és Jogi Iroda Kft., 1051 Budapest, (HU)

(54) Poliészter-poliakrilát diszperziók lakton-tartalmú vegyületeken alapuló reaktív hígítókkal

(51) C08G 63/00 (2006.01)

C08J 3/03 (2006.01)

(13) T2

(30) 102004054499 2004.11.11. DE

(11) E013285

(21) E 08 773576

(96) EP 20080773576 2008.06.23.

(97) EP 2160434 A1 2010.03.10.

EP 2160434 B1 2011.10.05.

(73) Momentive Specialty Chemicals GmbH, 58642 Iserlohn-Letmathe (DE)

(72) KUHLMANN, Gunda

BLÖTZ, Andreas

ROMAHN, Carsten

SCHWAB, Michael

(74) dr. Molnár István, DANUBIA Szabadalmi és Jogi Iroda Kft., 1051 Budapest, (HU)

(54) Gyantadiszperzió**(51) C08J 3/03** (2006.01)**(13) T2**

(30) 102007029531 2007.06.25. DE

(11) E013324**(21) E 08 744553****(96) EP 20080744553** 2008.03.28.**(97) EP 2129711 A1** 2008.10.09.**EP 2129711 B1** 2011.12.14.

(73) Arkema, Inc., Philadelphia, Pennsylvania 19103 (US)

(72) VAN HORN, Brett, L.

ELSHEIKH, Maher, Y.

CHEN, Benjamin, B.

BONNET, Philippe

(74) dr. Molnár István, DANUBIA Szabadalmi és Jogi Iroda Kft., 1051 Budapest, (HU)

(54) Hidrofluor olefinek és hidroklorfluorolefinek pneumatogén ágens kompozíciói**(51) C08J 9/00** (2006.01)**C08J 9/14** (2006.01)**(13) T2**

(30) 908762 P 2007.03.29. US

(11) E013248**(21) E 08 797281****(96) EP 20080797281** 2008.08.06.**(97) EP 2178955 A1** 2010.04.28.**EP 2178955 B1** 2011.11.09.

(73) Albemarle Corporation, Baton Rouge, LA 70801 (US)

(72) CHEW, Hoover, B.

JOSHI, Ravindra, R.

MACK, Arthur, G.

IBAY, Augusto

(74) dr. Molnár István, DANUBIA Szabadalmi és Jogi Iroda Kft., 1051 Budapest, (HU)

(54) Lángmentes merev poliuretán habok és merev poliuretán hab formulációk**(51) C08J 9/00** (2006.01)**C08G101/00** (2006.01)**C08K 5/521** (2006.01)**C08K 5/523** (2006.01)**C08K 5/5357** (2006.01)**(13) T2**

(30) 954510 P 2007.08.07. US

(11) E013388**(21) E 04 780955****(96) EP 20040780955** 2004.08.11.**(97) EP 1656418 A1** 2005.03.03.

EP 1656418 B1 2011.09.28.

(73) Galata Chemicals, LLC, Southbury, CT 06488 (US)

(72) KRAINER, Edward
BACALOGLU, Radu
SHAH, Mukund
FISCH, Michael, H.
FRENKEL, Peter
BAE, Kook, Jin

(74) dr. Molnár István, DANUBIA Szabadalmi és Jogi Iroda Kft., 1051 Budapest, (HU)

(54) Stabilizációs rendszer halogéntartalmú polimerekhez

(51) **C08K 3/00** (2006.01)
C08K 3/16 (2006.01)
C08K 3/24 (2006.01)
C08K 3/32 (2006.01)
C08K 5/00 (2006.01)
C08K 5/053 (2006.01)
C08K 5/06 (2006.01)
C08K 5/098 (2006.01)
C08K 5/42 (2006.01)
C08K 13/02 (2006.01)
C08L 27/06 (2006.01)
C08L 57/08 (2006.01)

(13) **T2**

(30) 643800 2003.08.19. US

(11) **E013342**

(21) **E 09 710940**

(96) **EP 20090710940** 2009.02.11.

(97) **EP 2242797 A2** 2009.08.20.

EP 2242797 B1 2012.01.04.

(73) BASF SE, 67056 Ludwigshafen (DE)

(72) KÄSMAYR, Daniel
NOZARI, Samira

(74) dr. Gál Melinda, SBGK Szabadalmi Ügyvivői Iroda, 1062 Budapest, (HU)

(54) Formaldehid mentes kötőanyag faanyagok előállítására

(51) **C08L 1/00** (2006.01)
C08K 5/16 (2006.01)
C08L 33/00 (2006.01)

(13) **T2**

(30) 08151282 2008.02.11. EP

(11) **E013297**

(21) **E 09 179360**

(96) **EP 20090179360** 2009.12.16.

(97) **EP 2206742 A1** 2010.07.14.

EP 2206742 B1 2011.10.19.

(73) Evonik Degussa GmbH, 45128 Essen (DE)

(72) Korth, Karsten
Friehe, Rainer

Weber, Mandy

Lehnbaur, Lothar

Hoppe, Christian

(74) Szentpéteri Zsolt, SBGK Szabadalmi Ügyvivői Iroda, 1062 Budapest, (HU)

(54) Szilatránt tartalmazó részecskék

(51) C08L 7/00 (2006.01)

C07F 7/18 (2006.01)

(13) T2

(30) 102008054967 2008.12.19. DE

(11) E013402

(21) E 09 731662

(96) EP 20090731662 2009.02.26.

(97) EP 2268731 A1 2009.10.22.

EP 2268731 B1 2011.10.12.

(73) Evonik Röhm GmbH, 64293 Darmstadt (DE)

(72) GOLDACKER, Thorsten

KORALEWSKI, Klaus

WICKER, Michael

(74) Szentpéteri Zsolt, SBGK Szabadalmi Ügyvivői Iroda, 1062 Budapest, (HU)

(54) Tűzálló PMMA formamassza

(51) C08L 33/08 (2006.01)

C08K 5/527 (2006.01)

C08L 33/10 (2006.01)

C08L 33/12 (2006.01)

C09K 21/14 (2006.01)

(13) T2

(30) 102008001231 2008.04.17. DE

(11) E013542

(21) E 08 159208

(96) EP 20080159208 2008.06.27.

(97) EP 2017314 A1 2009.01.21.

EP 2017314 B1 2011.09.14.

(73) Evonik Degussa GmbH, 45128 Essen (DE)

(72) Toth, James J.

Romaine, Matt

(74) Szentpéteri Zsolt, SBGK Szabadalmi Ügyvivői Iroda, 1062 Budapest, (HU)

(54) Új gél borítás készítmény

(51) C09D167/06 (2006.01)

C08K 3/36 (2006.01)

(13) T2

(30) 780765 2007.07.20. US

(11) E013182

(21) E 04 803942

(96) EP 20040803942 2004.12.16.

(97) EP 1697477 A1 2005.07.14.

EP 1697477 B1 2011.11.16.

(73) Lohmann GmbH & Co. KG, 56567 Neuwied (DE)

(72) BLUM, Walter
WESTER, Dirk
WIEGMANN, Volker

(74) Somfai és Társai Iparjogi Kft., 1137 Budapest, (HU)

(54) Tömítőszalag gőzzáró és gőzkorlátozó fóliák ragasztására és eljárás az előállításához

(51) **C09J 7/00** (2006.01)

(13) **T2**

(30) 10361475 2003.12.23. DE

(11) **E013349**

(21) **E 05 733586**

(96) **EP 20050733586** 2005.03.17.

(97) **EP 1877509 A1** 2006.09.21.

EP 1877509 B1 2011.10.12.

(73) Pharmafilm S.R.L., I-20083 Gaggiano (IT)

(72) CILURZO, Francesco
MINGHETTI, Paola

(74) Frankné dr. Machytka Daisy, Gödölle, Kékes, Mészáros & Szabó Szabadalmi és Védjegy Iroda, 1024 Budapest, (HU)

(54) Vizes polimer-rendszer nyomásra érzékeny tapadó mátrix előállítására

(51) **C09J133/02** (2006.01)

(13) **T2**

(11) **E013356**

(21) **E 06 773456**

(96) **EP 20060773456** 2006.06.19.

(97) **EP 1913062 A2** 2007.01.04.

EP 1913062 B1 2011.08.17.

(73) Henkel Corporation, Rocky Hill, CT 06067 (US)

(72) LIONBURGER, James, E.,
WOODS, John, G.,
SCHALL, Joel, D.,

(74) ifj. Szentpéteri Ádám, SBGK Szabadalmi Ügyvivői Iroda, 1062 Budapest, (HU)

(54) Fényre keményedő elasztomer komponensek

(51) **C09J133/08** (2006.01)

C08F 2/46 (2006.01)

C09J 4/06 (2006.01)

C09J 5/00 (2006.01)

C09J133/10 (2006.01)

(13) **T2**

(30) 692446 P 2005.06.21. US

(11) **E013302**

(21) **E 04 090070**

(96) **EP 20040090070** 2004.02.26.

(97) **EP 1538191 A1** 2005.06.08.

EP 1538191 B1 2011.08.31.

(73) AlphaKat GmbH, 96155 Buttenheim (DE)

- (72) Koch, Christian
 (74) Ivánka Gábor, ARINOVA Szabadalmi és Védjegy Iroda, 1122 Budapest, (HU)
(54) Gázolaj előállítására maradék anyagokból katalitikus depolimerizáció közben, energia bevitellel egy keverő szivattyú segítségével
 (51) **C10G 1/08** (2006.01)
C10B 53/00 (2006.01)
C10G 1/00 (2006.01)
C10G 1/02 (2006.01)
C10G 1/10 (2006.01)
F24J 3/00 (2006.01)
 (13) **T2**
 (30) 10356245 2003.12.02. DE

- (11) **E013271**
 (21) **E 07 753544**
 (96) **EP 20070753544** 2007.03.20.
 (97) **EP 1996687 A2** 2008.12.03.
EP 1996687 B1 2011.10.26.
 (73) The Procter & Gamble Company, Cincinnati, OH 45202 (US)
 (72) PANANDIKER, Rajan, Keshav
 VETTER, Kerry, Andrew
 DUNLOP, David, Scott
 DEPOOT, Karel, Jozef Maria
 (74) dr. Török Ferenc, Danubia Szabadalmi és Jogi Iroda Kft., 1051 Budapest, (HU)
(54) Mosószerkészítmény
 (51) **C11D 1/74** (2006.01)
C11D 3/12 (2006.01)
C11D 3/20 (2006.01)
C11D 3/40 (2006.01)
C11D 3/42 (2006.01)
 (13) **T2**
 (30) 784826 P 2006.03.22. US
 815781 P 2006.06.22. US

- (11) **E013498**
 (21) **E 08 151863**
 (96) **EP 20080151863** 2008.02.25.
 (97) **EP 1975225 A1** 2008.10.01.
EP 1975225 B1 2011.11.09.
 (73) The Procter & Gamble Company, Cincinnati, Ohio 45202 (US)
 (72) Boutique, Jean Pol
 Braeckman, Karl Ghislain
 (74) dr. Török Ferenc, DANUBIA Szabadalmi és Jogi Iroda Kft., 1051 Budapest, (HU)
(54) Eljárás szennyes ruházat vagy kemény felület tisztítására
 (51) **C11D 3/12** (2006.01)
C11D 1/83 (2006.01)
C11D 3/386 (2006.01)
C11D 3/40 (2006.01)
C11D 3/50 (2006.01)

(13) T2

(30) 07104492 2007.03.20. EP

(11) E013345**(21) E 06 723897****(96) EP 20060723897** 2006.03.31.**(97) EP 1871865 A1** 2006.10.26.**EP 1871865 B1** 2011.10.05.

(73) Henkel AG & Co. KGaA, 40589 Düsseldorf (DE)

(72) HOLDERBAUM, Thomas

(74) Szentpéteri Zsolt, SBGK Szabadalmi Ügyvivői Iroda, 1062 Budapest, (HU)

(54) Mosó- vagy tisztítószer**(51) C11D 17/06** (2006.01)**C11D 1/72** (2006.01)**C11D 17/00** (2006.01)**(13) T2**

(30) 102005018925 2005.04.22. DE

(11) E013243**(21) E 08 102851****(96) EP 20080102851** 2006.08.03.**(97) EP 1956080 A2** 2008.08.13.**EP 1956080 B1** 2011.09.28.

(73) FONDAZIONE CENTRO SAN RAFFAELE DEL MONTE TABOR, 20132 Milano (IT)

(72) Bonini, Maria Chiara

Bondanza, Attilio

(74) ifj. Szentpéteri Ádám, SBGK Szabadalmi Ügyvivői Iroda, 1062 Budapest, (HU)

(54) IL-7 és IL-15 alkalmazása memória T-limfociták genetikai módosítására**(51) C12N 5/07** (2010.01)**A61K 48/00** (2006.01)**G01N 33/569** (2006.01)**(13) T2**

(30) 706503 P 2005.08.08. US

(11) E013354**(21) E 09 075536****(96) EP 20090075536** 2009.11.30.**(97) EP 2327764 A1** 2011.06.01.**EP 2327764 B1** 2011.12.28.

(73) United Cancer Research Institute, Fort Lauderdale, FL 33316 (US)

(72) Csatory, Christine M.

Csatory, Laszlo K.

(74) Lengyel Zsolt, DANUBIA Szabadalmi és Jogi Iroda Kft., 1051 Budapest, (HU)

(54) A newcastle betegség vírus új klónja, annak gyártása és alkalmazása rák orvosi kezelésére**(51) C12N 7/00** (2006.01)**A61K 35/76** (2006.01)**(13) T2****(11) E013148**

-
- (21) **E 06 846013**
- (96) **EP 20060846013** 2006.12.21.
- (97) **EP 1966371 A1** 2007.07.05.
EP 1966371 B1 2011.08.24.
- (73) Zymogenetics, Inc., Seattle, WA 98102 (US)
- (72) MALLET, Robert, W.
STENLAND, Christopher, J.
BOONE, Jonathon, C.
FORSTROM, John, W.
DE JONGH, Karen, S.
- (74) Mester Tamás, SWORKS Nemzetközi Szabadalmi Ügyvivői Iroda Kft., 1015 Budapest, (HU)
- (54) **Eljárás pretrombin-1 aktiválására**
- (51) **C12N 9/00** (2006.01)
- (13) **T2**
- (30) 753914 P 2005.12.22. US
-
- (11) **E013277**
- (21) **E 10 002316**
- (96) **EP 20100002316** 2004.10.12.
- (97) **EP 2189523 A1** 2010.05.26.
EP 2189523 B1 2012.01.04.
- (73) Baxter International Inc., Deerfield, IL 60015 (US)
Baxter Healthcare SA, 8152 Glattpark (Opfikon) (CH)
- (72) OLDENBURG, Johannes
Müller-Reible, Clemens R.
Fregin, Andreas
STROM, Tim-Matthias
ROST, Simone
- (74) dr. Láng Tivadarné, SBGK Szabadalmi Ügyvivői Iroda, 1062 Budapest, (HU)
- (54) **K-vitamin-epoxid recycling polipeptid (VKORC1), egy terápiás célpontja a kumarinnak és származékainak**
- (51) **C12N 9/04** (2006.01)
A01K 67/027 (2006.01)
C07K 16/40 (2006.01)
C12N 5/10 (2006.01)
C12N 15/52 (2006.01)
G01N 33/50 (2006.01)
- (13) **T2**
- (30) 511041 P 2003.10.14. US
-
- (11) **E013313**
- (21) **E 09 150098**
- (96) **EP 20090150098** 2003.01.31.
- (97) **EP 2050815 A1** 2009.04.22.
EP 2050815 B1 2011.10.26.
- (73) Pfizer Products Inc., Groton, CT 06340 (US)
- (72) Stutzman-Engwall, Kim, Jonelle
Gustafsson, Claes, Eric, Daniel
Krebber, Anke
-

Raillard, Sun, Ai
 Minshull, Jeremy, Stephen
 Kim, Seran
 Chen, Yan

(74) Szentpéteri Zsolt, SBGK Szabadalmi Ügyvivői Iroda, 1062 Budapest, (HU)

(54) A B2:B1 avermektinek arányát szabályozó Streptomyces avermitilis gén

(51) C12N 9/88 (2006.01)

C12N 1/21 (2006.01)

C12N 15/60 (2006.01)

C12N 15/76 (2006.01)

C12P 17/18 (2006.01)

C12P 19/62 (2006.01)

(13) T2

(30) 356222 P 2002.02.12. US

(11) E013240

(21) E 06 780756

(96) EP 20060780756 2006.07.04.

(97) EP 1921140 A1 2008.05.14.

EP 1921140 B1 2011.12.14.

(73) Juridical Foundation The Chemo-Sero-Therapeutic Research Institute, Kumamoto-ken 860-8568 (JP)

(72) KAMINAKA, Kazuyoshi

MAEDA, Hiroaki

HIRASHIMA, Masaki

KAWAMURA, Ryoichi

MATSUDA, Junichi

KUWANA, Takashi

(74) dr. Svingor Ádám, DANUBIA Szabadalmi és Jogi Iroda Kft., 1051 Budapest, (HU)

(54) Mutáns transzpozon vektor és alkalmazása

(51) C12N 15/09 (2006.01)

A01K 67/027 (2006.01)

C12N 5/10 (2006.01)

(13) T2

(30) 2005196398 2005.07.05. JP

2005196957 2005.07.06. JP

(11) E013389

(21) E 07 123772

(96) EP 20070123772 2005.12.21.

(97) EP 1908841 A1 2008.04.09.

EP 1908841 B1 2012.01.25.

(73) BASF SE, 67056 Ludwigshafen (DE)

(72) Haefner, Stefan

Schröder, Hartwig

ZELDER, Oskar

KLOPPROGGE, Corinna

Herold, Andrea

(74) dr. Láng Tivadarné, SBGK Szabadalmi Ügyvivői Iroda, 1062 Budapest, (HU)

(54) Többszörös promoterek és alkalmazásuk génexpresszióhoz

(51) C12N 15/77 (2006.01)
C07K 14/34 (2006.01)

(13) T2

(30) 102004061846 2004.12.22. DE

(11) E013321

(21) E 08 783433

(96) EP 20080783433 2008.08.29.

(97) EP 2188381 A1 2009.03.05.

EP 2188381 B1 2011.12.14.

(73) Iogen Energy Corporation, Ottawa, Ontario K1V 1C1 (CA)

(72) SCOTT, Brian R.

HILL, Christopher

TOMASHEK, John

LIU, Chengsong

(74) dr. Molnár István, DANUBIA Szabadalmi és Jogi Iroda Kft., 1051 Budapest, (HU)

(54) **Lignocellulózos takarmányok enzimatisz hidrolízise segédenzimek felhasználásával**

(51) C12P 19/02 (2006.01)

C12N 9/42 (2006.01)

C12P 19/14 (2006.01)

(13) T2

(30) 969046 P 2007.08.30. US

(11) E013105

(21) E 08 719055

(96) EP 20080719055 2008.03.21.

(97) EP 2142658 A1 2008.11.13.

EP 2142658 B1 2011.09.07.

(73) Pursuit Dynamics PLC., Cambridgeshire PE29 6HB (GB)

(72) THORUP, Jens, Havon

HEATHCOTE, John, Gervase, Mark

FENTON, Marcus, Brian, Mayhall

(74) Pintz és Társai Szabadalmi Védjegy és Jogi Iroda, 1539 Budapest, (HU)

(54) **Keményítő-alapú biomassza elfolyósítása**

(51) C12P 19/14 (2006.01)

B01F 3/12 (2006.01)

B01F 5/04 (2006.01)

B01F 7/16 (2006.01)

B01F 13/10 (2006.01)

C12M 1/40 (2006.01)

C13K 1/06 (2006.01)

(13) T2

(30) 0708482 2007.05.02. GB

0710659 2007.06.05. GB

(11) E013272

(21) E 08 737243

(96) EP 20080737243 2008.05.02.

(97) EP 2145026 A1 2010.01.20.

EP 2145026 B1 2011.09.28.

- (73) Pursuit Dynamics PLC., Cambridgeshire PE29 6HB (GB)
 (72) HEATHCOTE, John Gervase Mark
 FENTON, Marcus, Brian, Mayhall
 (74) PINTZ ÉS TÁRSAI Szabadalmi, Védjegy és Jogi Iroda Kft., 1539 Budapest, (HU)

(54) Eljárás biomassza kezelésére

- (51) C12P 19/14** (2006.01)
B01F 3/12 (2006.01)
B01F 5/04 (2006.01)
C12M 1/40 (2006.01)
C13K 1/02 (2006.01)
D21B 1/16 (2006.01)

(13) T2

- (30) 0708482 2007.05.02. GB
 0710659 2007.06.05. GB
-

(11) E013385

(21) E 07 123761

(96) EP 20070123761 2005.07.16.

(97) EP 1942198 A2 2008.07.09.

EP 1942198 B1 2011.11.02.

(73) BASF SE, 67056 Ludwigshafen (DE)

- (72) Zelder, Oskar
 Klopprogge, Corinna
 Kröger, Burkhard
 Schröder, Hartwig
 Haefner, Stefan

(74) dr. Láng Tivadarné, SBGK Szabadalmi Ügyvivői Iroda, 1062 Budapest, (HU)

(54) PEF-TS expressziós egységek CORYNEBACTERIUM GLUTAMICUM-ban

- (51) C12Q 1/68** (2006.01)
C07K 14/34 (2006.01)

(13) T2

- (30) 102004035065 2004.07.20. DE
-

(11) E013411

(21) E 07 787788

(96) EP 20070787788 2007.07.20.

(97) EP 2046986 A2 2008.01.24.

EP 2046986 B1 2011.09.14.

(73) Transmedi SA, 54500 Vandoeuvre les Nancy (FR)

(72) BIHAIN, Bernard

(74) Ráthonyi Zoltán, SBGK Szabadalmi Ügyvivői Iroda, 1062 Budapest, (HU)

(54) Transzkripció hűtlenség, kimutatása és alkalmazásai

- (51) C12Q 1/68** (2006.01)

(13) T2

- (30) 06291176 2006.07.20. EP
-

(11) E013357

(21) E 09 735670

-
- (96) **EP 20090735670** 2009.04.21.
 (97) **EP 2278891 A1** 2009.10.29.
 EP 2278891 B1 2011.10.19.
 (73) Südzucker Aktiengesellschaft Mannheim/Ochsenfurt, 68165 Mannheim (DE)
 (72) ARNOLD, Jochen
 FRENZEL, Stefan
 MICHELBERGER, Thomas
 SCHERER, Peter
 SCHEUER, Timo
 WEIBEL, Matthias
 (74) Faber Miklós, ADVOPATENT Szabadalmi és Védjegy Iroda, 1011 Budapest, (HU)
(54) Eljárás répaszeletek elektroporációjára, és berendezés az eljárás végrehajtására
 (51) **C13B 10/10** (2011.01)
 A23L 2/04 (2006.01)
 A23N 1/00 (2006.01)
 A23N 1/02 (2006.01)
 (13) **T2**
 (30) 102008020429 2008.04.24. DE
-

- (11) **E013241**
 (21) **E 08 743705**
 (96) **EP 20080743705** 2008.03.06.
 (97) **EP 2134881 A1** 2008.09.25.
 EP 2134881 B1 2011.09.14.
 (73) TDY Industries, Inc., Pittsburgh, PA 15222 (US)
 (72) FANG, X. Daniel
 MORTON, Craig
 WILLS, David J.
 (74) Karácsonyi Béla, ADVOPATENT Szabadalmi és Védjegy Iroda, 1011 Budapest, (HU)
(54) Kompozit termékek
 (51) **C22C 1/05** (2006.01)
 C22C 29/00 (2006.01)
 C22C 29/02 (2006.01)
 (13) **T2**
 (30) 687343 2007.03.16. US
-

- (11) **E013501**
 (21) **E 05 016538**
 (96) **EP 20050016538** 2005.07.29.
 (97) **EP 1748088 A1** 2007.01.31.
 EP 1748088 B1 2012.01.04.
 (73) Hydro Aluminium Deutschland GmbH, 53117 Bonn (DE)
 (72) Brünger, Eike
 Wieser, Dietrich, Dr.
 Rempe, Wolfgang
 (74) Mészárosné Dónusz Katalin, SBGK Szabadalmi Ügyvivői Iroda, 1062 Budapest, (HU)
(54) Eljárás gépjármű futóművében vagy szerkezetében alkalmazott félgýártmány vagy alkatrész előállítására
 (51) **C22C 21/06** (2006.01)
 C22F 1/047 (2006.01)
-

(13) T2

(11) E013311**(21) E 09 713461****(96) EP 20090713461** 2009.02.23.**(97) EP 2247764 A1** 2009.08.27.**EP 2247764 B1** 2011.08.31.

(73) Tata Steel UK Limited, London SW19 4WY (GB)

(72) CARROLL, Robert

SMITH, Howard, Martin

JAISWAL, Shreekant

(74) Ivánka Gábor, ARINOVA Szabadalmi és Védjegy Iroda, 1122 Budapest, (HU)

(54) Sínacél kopási tulajdonságok és gördülő érintkezés által okozott kifáradással (rolling contact fatigue)**szembeni ellenállás kiváló kombinációjával****(51) C22C 38/12** (2006.01)**E01B 5/02** (2006.01)**(13) T2**(30) 08101917 2008.02.22. EP

(11) E013284**(21) E 08 762800****(96) EP 20080762800** 2008.06.06.**(97) EP 2171116 A1** 2009.01.08.**EP 2171116 B1** 2011.08.24.

(73) ArcelorMittal France, 93200 Saint Denis (FR)

Nippon Steel Corporation, Chiyoda-ku, Tokyo 100-8071 (JP)

(72) MATAIGNE, Jean-Michel

BERTRAND, Florence

(74) Mészárosné Dónusz Katalin, SBGK Szabadalmi Ügyvivői Iroda, 1062 Budapest, (HU)

(54) Eljárás galvannealezett acéllemez gyártására flexibilis szabályozással**(51) C23C 2/02** (2006.01)**C23C 2/06** (2006.01)**C23C 2/28** (2006.01)**(13) T2**(30) 07290816 2007.06.29. EP

(11) E013366**(21) E 05 807819****(96) EP 20050807819** 2005.11.09.**(97) EP 1812620 A2** 2006.05.18.**EP 1812620 B1** 2011.09.07.

(73) Chemetall GmbH, 60487 Frankfurt am Main (DE)

(72) KOLBERG, Thomas

WALTER, Manfred

SCHUBACH, Peter

(74) Molnár Imre, DANUBIA Szabadalmi és Jogi Iroda Kft., 1051 Budapest, (HU)

(54) Eljárás fémek felületek bevonására szilán/szilanol/sziloxan/polisziloxán bázisú vizes készítménnyel és a készítmény**(51) C23C 22/34** (2006.01)

	C09D 5/12	(2006.01)
	C23C 22/36	(2006.01)
(13) T2		
(30)	985652	2004.11.10. US
	102005015573	2005.04.04. DE
	102005015576	2005.04.04. DE
	102005015575	2005.04.04. DE

(11) E013338		
(21) E 04 763328		
(96) EP 20040763328		2004.07.19.
(97) EP 1651800 A1		2005.02.10.
	EP 1651800 B1	2012.01.11.
(73)	Bayer MaterialScience AG, 51368 Leverkusen (DE)	
(72)	GESTERMANN, Fritz PINTER, Hans-Dieter WEBER, Rainer SPEER, Gerd Bulan, Andreas	
(74)	dr. Török Ferenc, DANUBIA Szabadalmi és Jogi Iroda Kft., 1051 Budapest, (HU)	
(54) Elektrokémiai cella		
(51) C25B 9/10		(2006.01)
	C25B 9/08	(2006.01)
	C25B 13/00	(2006.01)
(13) T2		
(30)	10335184	2003.07.30. DE

(11) E013314		
(21) E 07 018326		
(96) EP 20070018326		2007.09.18.
(97) EP 1903132 A2		2008.03.26.
	EP 1903132 B1	2011.11.02.
(73)	POLIGRAT GMBH, 81829 München (DE)	
(72)	PIESSLINGER-SCHWEIGER, Siegfried BÖHME, Olaf	
(74)	Schläfer László, DANUBIA Szabadalmi és Jogi Iroda Kft., 1051 Budapest, (HU)	
(54) Eljárás kobalt és kobalt ötvözetek elektropolírozására		
(51) C25F 3/22		(2006.01)
(13) T2		
(30)	102006045221	2006.09.25. DE

(11) E013391		
(21) E 04 730969		
(96) EP 20040730969		2004.05.04.
(97) EP 1631707 A1		2004.11.18.
	EP 1631707 B1	2011.09.21.
(73)	Teijin Aramid B.V., 6824 BM Arnhem (NL)	
(72)	HENDRIKS, Anton, Johannes, Josef SURQUIN, Jan, M.	

OLDENZEEL, Mirjam, Ellen

JOURNEE, René

VAN BOMMEL, Vincent, A.

(74) Derzsi Katalin, SBGK Szabadalmi Ügyvivői Iroda, 1062 Budapest, (HU)

(54) Para-aramid nagy relatív viszkozitású szálmentes polimer oldata

(51) D01F 6/60 (2006.01)

C08J 3/09 (2006.01)

C08J 5/18 (2006.01)

C08K 3/16 (2006.01)

C08L 77/10 (2006.01)

D21H 13/26 (2006.01)

(13) T2

(30) 03010367 2003.05.08. EP

(11) E013491

(21) E 07 867824

(96) EP 20070867824 2007.12.18.

(97) EP 2106469 A1 2008.07.24.

EP 2106469 B1 2011.11.09.

(73) Celanese International Corporation, Dallas, TX 75234-6034 (US)

(72) GOLDSTEIN, Joel, E.

VAN BOXTEL, Hendrikus

PAULS, Steven, P., Sr.

(74) dr. Fehérvári Flóra, DANUBIA Szabadalmi és Jogi Iroda Kft., 1051 Budapest, (HU)

(54) Aziridin térhálósítószeret tartalmazó emulziós polimer kötőanyag ásványi szál szövedékhez

(51) D04H 13/00 (2006.01)

C08F220/06 (2006.01)

C08K 5/3412 (2006.01)

D04H 1/64 (2006.01)

(13) T2

(30) 655601 2007.01.19. US

(11) E013355

(21) E 06 762107

(96) EP 20060762107 2006.06.21.

(97) EP 1893802 A1 2006.12.28.

EP 1893802 B1 2011.10.05.

(73) Henkel AG & Co. KGaA, 40589 Düsseldorf (DE)

(72) SCHMIDT, Andreas

BENOMAR, Mustapha

WILLEMSEN, Yvonne

KOCH, Matthias

NICKEL, Friedhelm

MAYER, Konstanze

(74) Szentpéteri Zsolt, SBGK Szabadalmi Ügyvivői Iroda, 1062 Budapest, (HU)

(54) Sziloxán tartalmú készítmény ráncképződés csökkentésére

(51) D06M 15/643 (2006.01)

C08G 77/388 (2006.01)

C08L 83/08 (2006.01)

(13) T2(30) 102005029778 2005.06.24. DE

(11) E013406**(21) E 09 721834****(96) EP 20090721834** 2009.01.22.**(97) EP 2260143 A2** 2009.09.24.**EP 2260143 B1** 2011.10.26.

(73) De La Rue International Limited, Basingstoke, Hampshire RG22 4BS (GB)

(72) BAKER, Malcolm, Paul

MACEY, Andrew, Malcolm

ASH, Adrian, Donald

(74) Mészárosné Dónusz Katalin, SBGK Szabadalmi Ügyvivői Iroda, 1062 Budapest, (HU)

(54) Papírlap előállításának tökéletesítése**(51) D21F 11/00** (2006.01)**B24D 15/00** (2006.01)**D21F 13/00** (2006.01)**D21H 21/40** (2006.01)**(13) T2**(30) 0805123 2008.03.19. GB

(11) E013007**(21) E 05 815536****(96) EP 20050815536** 2005.10.26.**(97) EP 1831461 A2** 2006.05.18.**EP 1831461 B1** 2011.09.14.

(73) ARJOWIGGINS SECURITY, 92130 Issy Les Moulineaux (FR)

(72) VAST, Nathalie

MALLOL, Stéphane

(74) dr. Vida György, DANUBIA Szabadalmi és Jogi Iroda Kft., 1051 Budapest, (HU)

(54) Biztonsági szerkezet és a biztonsági szerkezetet tartalmazó termék**(51) D21H 21/48** (2006.01)**(13) T2**(30) 0452558 2004.11.08. FR

(11) E013440**(21) E 07 711767****(96) EP 20070711767** 2007.03.03.**(97) EP 2004911 A1** 2007.10.11.**EP 2004911 B1** 2011.12.07.

(73) Robel Bahnbaumaschinen GmbH, 83395 Freilassing (DE)

(72) WIDLROITHER, Otto

(74) Faber Enikő, ADVOPATENT Szabadalmi és Védjegy Iroda, 1011 Budapest, (HU)

(54) Berendezés és eljárás vágány alátétlemezeinek felújítására**(51) E01B 29/32** (2006.01)**(13) T2**(30) 102006015950 2006.04.05. DE

(11) E013367

-
- (21) **E 08 758941**
 (96) **EP 20080758941** 2008.06.02.
 (97) **EP 2155979 A2** 2008.12.04.
 EP 2155979 B1 2011.09.07.
 (73) Fraunhofer-Gesellschaft zur Förderung der angewandten Forschung e.V., 80686 München (DE)
 (72) HAUSER, Gerd
 (74) Sipos József, DANUBIA Szabadalmi és Jogi Iroda Kft., 1051 Budapest, (HU)
(54) Hőszigetelő elem szellőzőcsatornákkal
 (51) **E04B 1/76** (2006.01)
 (13) **T2**
 (30) 102007025469 2007.05.31. DE
-

- (11) **E013146**
 (21) **E 06 828933**
 (96) **EP 20060828933** 2006.11.07.
 (97) **EP 2002066 A1** 2007.10.11.
 EP 2002066 B1 2011.09.14.
 (73) Richter-System GmbH & Co. KG, 64347 Griesheim (DE)
 (72) KNAUF, Alfons, Jean
 (74) PINTZ ÉS TÁRSAI Szabadalmi, Védjegy és Jogi Iroda Kft., 1539 Budapest, (HU)
(54) A száraz építőiparban használt építőelemek rögzítő szerkezete
 (51) **E04B 9/18** (2006.01)
 (13) **T2**
 (30) 202006005678 U 2006.04.05. DE
-

- (11) **E013330**
 (21) **E 09 709238**
 (96) **EP 20090709238** 2009.03.13.
 (97) **EP 2307631 A1** 2009.08.13.
 EP 2307631 B1 2011.11.09.
 (73) ABEO A/S, 2000 Frederiksberg (DK)
 (72) HERTZ, Kristian
 (74) Farkas Tamás, DANUBIA Szabadalmi és Jogi Iroda Kft., 1051 Budapest, (HU)
(54) Könnyű teherhordó szerkezet, amely szegmensekből álló magelemmel van megerősítve
 (51) **E04C 3/22** (2006.01)
 E04C 2/22 (2006.01)
 E04C 2/26 (2006.01)
 E04C 3/26 (2006.01)
 (13) **T2**
 (30) 08160304 2008.07.14. EP
 80455 P 2008.07.14. US
-

- (11) **E013197**
 (21) **E 08 380298**
 (96) **EP 20080380298** 2008.10.21.
 (97) **EP 2180118 A1** 2010.04.28.
 EP 2180118 B1 2011.08.31.
 (73) Sistemas Técnicos De Encofrados, S.A., 08150 Parets Del Valles (Barcelona) (ES)
 (72) Ubiñana Felix, José Luis
-

(74) dr. Kereszty Marcell , Gödölle, Kékes, Mészáros & Szabó Szabadalmi és Védjegy Iroda, 1024 Budapest, (HU)

(54) Mozgatható platform függőleges falakhoz és hasonlókhöz való zsaluzat tartására

(51) **E04G 11/28** (2006.01)

(13) **T2**

(11) **E013090**

(21) **E 06 380141**

(96) **EP 20060380141** 2006.05.26.

(97) **EP 1764468 A2** 2007.03.21.

EP 1764468 B1 2011.12.14.

(73) KLEIN IBÉRICA, S.A., 08110 Montcada i Reixac (Barcelona) (ES)

(72) Tarrega I Lloret, Miguel Angel

(74) Farkas Tamás, DANUBIA Szabadalmi és Jogi Iroda Kft., 1051 Budapest, (HU)

(54) Üvegtábla sínszerkezet

(51) **E05D 15/06** (2006.01)

(13) **T2**

(30) 200502261 2005.09.16. ES

(11) **E013394**

(21) **E 10 000506**

(96) **EP 20100000506** 2010.01.20.

(97) **EP 2213850 A1** 2010.08.04.

EP 2213850 B1 2011.10.05.

(73) AUDI AG, 85045 Ingolstadt (DE)

(72) Triebe, Steffen

Staiger, Michael

(74) dr. Jakab Judit, SBGK Szabadalmi Ügyvivői Iroda, 1062 Budapest, (HU)

(54) Tömítőelrendezés forgótalattyúhoz

(51) **F01L 7/02** (2006.01)

F01L 7/08 (2006.01)

F01L 7/10 (2006.01)

F01L 7/16 (2006.01)

F16K 5/00 (2006.01)

F16K 5/18 (2006.01)

(13) **T2**

(30) 102009006904 2009.01.30. DE

(11) **E013337**

(21) **E 09 172171**

(96) **EP 20090172171** 2009.10.05.

(97) **EP 2177722 A2** 2010.04.21.

EP 2177722 B1 2012.01.18.

(73) VALEO SYSTEMES THERMIQUES, 78320 Le Mesnil Saint-Denis (FR)

(72) Deaconu, Emil

Zimmermann, Sibylle

(74) Mészárosné Dónusz Katalin, SBGK Szabadalmi Ügyvivői Iroda, 1062 Budapest, (HU)

(54) Gépjármű hűtőmoduljához rögzíthető szelepház, hűtőmodul és ezek kombinációja

(51) **F01M 5/00** (2006.01)

F01P 11/08 (2006.01)

-
- F16J 13/12** (2006.01)
- (13) T2**
- (30) 102008051629 2008.10.14. DE
-
- (11) E013267**
- (21) E 05 817967**
- (96) EP 20050817967** 2005.12.06.
- (97) EP 1819913 A1** 2007.08.22.
- EP 1819913 B1** 2011.10.12.
- (73) VRIJE UNIVERSITEIT BRUSSEL, 1050 Brussel (BE)
- (72) DE RUYCK, Jacques
BRAM, Svend
DELATTIN, Frank
- (74) dr. Gödölle István, Gödölle, Kékes, Mészáros & Szabó Szabadalmi és Védjegy Iroda, 1024 Budapest, (HU)
- (54) Eljárás és berendezés villamos energia előállítására**
- (51) F02C 3/20** (2006.01)
- F01K 23/06** (2006.01)
- F01K 23/10** (2006.01)
- F02C 3/28** (2006.01)
- F02C 3/30** (2006.01)
- (13) T2**
- (30) 04447270 2004.12.08. EP
-
- (11) E013441**
- (21) E 07 254437**
- (96) EP 20070254437** 2007.11.13.
- (97) EP 2060776 A1** 2009.05.20.
- EP 2060776 B1** 2011.10.05.
- (73) Delphi Technologies Holding S.á.r.l., 4940 Bascharage (LU)
- (72) Bonfigli, Fabrizio A.
D'Aubyn, Robert A.
Legrand, Philippe H.
Phillips, Simon H.
Autret, Emmanuel
- (74) dr. Jakab Judit, SBGK Szabadalmi Ügyvivői Iroda, 1062 Budapest, (HU)
- (54) Üzemanyagláncza**
- (51) F02M 55/02** (2006.01)
- F02M 61/14** (2006.01)
- (13) T2**
-
- (11) E013548**
- (21) E 08 844131**
- (96) EP 20080844131** 2008.10.27.
- (97) EP 2215352 A1** 2009.05.07.
- EP 2215352 B1** 2011.09.14.
- (73) Robert Bosch GmbH, 70442 Stuttgart (DE)
- (72) STOECKL, Rainer
FEIN, Mathias
- (74) dr. Jakab Judit, SBGK Szabadalmi Ügyvivői Iroda, 1062 Budapest, (HU)
-

(54) Indítószerkezet belső égésű motorhoz**(51) F02N 15/06** (2006.01)**(13) T2****(30)** 102007051595 2007.10.29. DE

(11) E013175**(21) E 09 166284****(96) EP 20090166284** 2009.07.23.**(97) EP 2148090 A1** 2010.01.27.**EP 2148090 B1** 2011.12.28.**(73)** WILIC S.AR.L, 1724 Luxembourg (LU)**(72)** Pabst, Otto

Casazza, Matteo

Gelmini, Emmanuele

(74) dr. Kovári Zoltán, Kovári és Társai Szabadalmi és Védjegy Iroda Kft., 1016 Budapest, (HU)**(54) Reteszélőszerkezet szélturbina forgórészéhez****(51) F03D 11/00** (2006.01)**(13) T2****(30)** MI20081340 2008.07.23. IT

(11) E013480**(21) E 08 010792****(96) EP 20080010792** 2008.06.13.**(97) EP 2009293 A2** 2008.12.31.**EP 2009293 B1** 2011.11.09.**(73)** Schletter GmbH, 83527 Kirchdorf (DE)**(72)** Urban, Hans

Schletter, Ludwig

(74) Mészárosné Dónusz Katalin, SBGK Szabadalmi Ügyvivői Iroda, 1062 Budapest, (HU)**(54) Készülék profilsín összekötésére másik szerkezeti elemmel****(51) F16B 7/04** (2006.01)**F16B 2/12** (2006.01)**(13) T2****(30)** 202007008471 U 2007.06.13. DE

(11) E013437**(21) E 07 847899****(96) EP 20070847899** 2007.12.06.**(97) EP 2104790 A1** 2008.07.03.**EP 2104790 B1** 2011.09.21.**(73)** Schaeffler Technologies GmbH & Co. KG, 91074 Herzogenaurach (DE)**(72)** KARAIS, Thomas

SCHWUGER, Josef

SPOERL, Marcus

(74) Mészárosné Dónusz Katalin, SBGK Szabadalmi Ügyvivői Iroda, 1062 Budapest, (HU)**(54) Szinkrongyűrű szinkronizáló készülékhez****(51) F16D 23/02** (2006.01)**F16D 69/04** (2006.01)**(13) T2**

(30) 102006061414 2006.12.23. DE

(11) **E013294**

(21) **E 08 784869**

(96) **EP 20080784869** 2008.07.18.

(97) **EP 2174035 A1** 2009.02.05.

EP 2174035 B1 2011.05.25.

(73) Daimler AG, 70327 Stuttgart (DE)

(72) BOTSCH, Siegfried

JÄCKEL, Klaus

LESCH, Martin

QUINGER, Christian

WILKE, David

(74) dr. Jakab Judit, SBGK Szabadalmi Ügyvivői Iroda, 1062 Budapest, (HU)

(54) **Tárcsafék**

(51) **F16D 65/12** (2006.01)

(13) **T2**

(30) 102007035829 2007.07.31. DE

(11) **E013503**

(21) **E 09 777145**

(96) **EP 20090777145** 2009.07.13.

(97) **EP 2304263 A1** 2010.01.21.

EP 2304263 B1 2011.11.16.

(73) KNORR-BREMSE Systeme für Schienenfahrzeuge GmbH, 80809 München (DE)

(72) SEIFERT, Peter

NIESSNER, Matthias

LUTZ, Rudolf

(74) dr. Jakab Judit, SBGK Szabadalmi Ügyvivői Iroda, 1062 Budapest, (HU)

(54) **Tengelyféktárcsa, főleg sínhez kötött járműhöz**

(51) **F16D 65/12** (2006.01)

(13) **T2**

(30) 102008033742 2008.07.18. DE

(11) **E013454**

(21) **E 08 734604**

(96) **EP 20080734604** 2008.03.13.

(97) **EP 2126409 A1** 2008.10.02.

EP 2126409 B1 2011.09.07.

(73) CARRARO S.p.A., 35011 Campodarsego (Padova) (IT)

(72) MALVESTIO, Luciano

MANGIARACINA, Enrico

PIROTTA, Santino

(74) Farkas Tamás, DANUBIA Szabadalmi és Jogi Iroda Kft., 1051 Budapest, (HU)

(54) **Iker tengelykapcsolós hajtómű gépjárművekhez, különösen mezőgazdasági vontatókhoz**

(51) **F16H 3/00** (2006.01)

(13) **T2**

(30) PD20070112 2007.03.26. IT

-
- (11) **E013500**
(21) **E 09 723303**
(96) **EP 20090723303** 2009.03.13.
(97) **EP 2252810 A2** 2009.09.24.
EP 2252810 B1 2011.11.02.
(73) Julius Blum GmbH, 6973 Höchst (AT)
(72) HUBER, Edgar
FRIESENECKER, Gerald
(74) Kovács Ivánné, DANUBIA Szabadalmi és Jogi Iroda Kft., 1051 Budapest, (HU)
(54) **Bútormozgató mozgatható bútorrészek mozgatására**
(51) **F16H 35/00** (2006.01)
(13) **T2**
(30) 4472008 2008.03.21. AT
-
- (11) **E013299**
(21) **E 09 701806**
(96) **EP 20090701806** 2009.01.13.
(97) **EP 2245340 A1** 2009.07.23.
EP 2245340 B1 2011.09.28.
(73) SILA HOLDING INDUSTRIALE S.P.A., 10042 Nichelino (TO) (IT)
(72) PANIZZA, Guido
MOURAD, Kamal
MONGARLI, Edoardo
(74) Sári Tamás Gusztáv, DANUBIA Szabadalmi és Jogi Iroda Kft., 1051 Budapest, (HU)
(54) **Vezérlőkészülék sebességváltóhoz, különösen gépjármű-sebességváltóhoz egy, a bekapcsolt fogaskerék azonosítására szolgáló rendszerrel**
(51) **F16H 59/70** (2006.01)
F16H 61/36 (2006.01)
(13) **T2**
(30) 08425017 2008.01.14. EP
-
- (11) **E013293**
(21) **E 09 150369**
(96) **EP 20090150369** 2009.01.12.
(97) **EP 2206942 A1** 2010.07.14.
EP 2206942 B1 2011.10.12.
(73) Wavin B.V., 8011 CW Zwolle (NL)
(72) Brookman, Geert
Bristow, Adrian David
Sutcliffe, Steven
Fisher, Raymond
Fardon, Mark
Hall, Joe Benjamin
(74) dr. Gödölle István, Gödölle, Kékes, Mészáros és Szabó Szabadalmi és Védjegy Iroda, 1024 Budapest, (HU)
(54) **Karmantyúba illő végrésszel ellátott csőrész**
(51) **F16L 21/03** (2006.01)
(13) **T2**
-
- (11) **E013386**
-

(21) E 07 705365

(96) EP 20070705365 2007.02.07.

(97) EP 1984671 A1 2007.08.16.

EP 1984671 B1 2011.11.30.

(73) Westcrowns Contracting Services Limited, Strathclyde G73 1UB (GB)

(72) PATERSON, John

(74) PINTZ ÉS TÁRSAI Szabadalmi, Védjegy és Jogi Iroda Kft., 1539 Budapest, (HU)

(54) **Tökéletesítések falakban vagy falakra vonatkozóan**

(51) F21V 33/00 (2006.01)

E04C 1/42 (2006.01)

E04C 2/54 (2006.01)

(13) T2

(30) 0602679 2006.02.10. GB

(11) E013469

(21) E 08 158605

(96) EP 20080158605 2008.06.19.

(97) EP 2009351 A2 2008.12.31.

EP 2009351 B1 2011.09.21.

(73) Hitachi Power Europe GmbH, 47059 Duisburg (DE)

(72) Ehmann, Martin

(74) Sipos József, DANUBIA Szabadalmi és Jogi Iroda Kft., 1051 Budapest, (HU)

(54) **Szénporégő sűrű áramú szállítással bevezetett tüzelőanyag eltüzelésére**

(51) F23D 1/00 (2006.01)

F23C 6/04 (2006.01)

F23C 7/00 (2006.01)

(13) T2

(30) 102007030269 2007.06.28. DE

(11) E013448

(21) E 08 104192

(96) EP 20080104192 2008.05.30.

(97) EP 2128534 A1 2009.12.02.

EP 2128534 B1 2011.10.26.

(73) Amrona AG, 6302 Zug (CH)

(72) Kind, Michael

(74) Mészárosné Dónusz Katalin, SBGK Szabadalmi Ügyvivői Iroda, 1062 Budapest, (HU)

(54) **Készülék közeg egy első szektorból egy második szektorba való szándékolatlan átáramlásának minimalizálására, valamint ilyen készülékkel ellátott hőcserélő rendszer**

(51) F24F 11/00 (2006.01)

F28D 19/04 (2006.01)

(13) T2

(11) E013304

(21) E 07 290491

(96) EP 20070290491 2007.04.20.

(97) EP 1847791 A1 2007.10.24.

EP 1847791 B1 2011.09.07.

(73) Bearn Innovation, 45770 Saran (FR)

Barbosa, Arthur, 45510 Vienne en Val (FR)

Sarl Innoparts, 45380 Chaingy (FR)

(72) DEDIEU, Bernard

(74) Mészárosné Dónusz Katalin, SBGK Szabadalmi Ügyvivői Iroda, 1062 Budapest, (HU)

(54) Eljárás iszap szárítására és az eljárás foganatosítását lehetővé tevő berendezés

(51) **F26B 3/347** (2006.01)

F26B 7/00 (2006.01)

F26B 11/12 (2006.01)

(13) **T2**

(30) 0603551 2006.04.21. FR

(11) **E013163**

(21) **E 09 714185**

(96) **EP 20090714185** 2009.01.30.

(97) **EP 2245405 A1** 2009.09.03.

EP 2245405 B1 2011.11.09.

(73) Eisenmann AG, 71032 Böblingen (DE)

(72) BERNER, Karl

OBSTFELDER, Peter

(74) Frankné dr. Machytka Daisy, Gödölle, Kékes, Mészáros & Szabó Szabadalmi és Védjegy Iroda, 1024 Budapest, (HU)

(54) Ajtóegység és ilyennel rendelkező magas hőmérsékletű kályha

(51) **F27D 99/00** (2010.01)

(13) **T2**

(30) 102008011749 2008.02.28. DE

(11) **E013334**

(21) **E 08 011359**

(96) **EP 20080011359** 2004.08.17.

(97) **EP 1965165 A2** 2008.09.03.

EP 1965165 B1 2011.10.05.

(73) Lummus Technology Inc., Bloomfield NJ 07003-3096 (US)

(72) Master, Bashir, I.

Chunangad, Krishnan, S.

Pushpanathan, Venkateswaran

(74) dr. Harangozó Gábor, DANUBIA Szabadalmi és Jogi Iroda Kft., 1051 Budapest, (HU)

(54) Hőcserélő

(51) **F28F 9/22** (2006.01)

F28D 7/16 (2006.01)

(13) **T2**

(30) 644157 2003.08.20. US

(11) **E013135**

(21) **E 07 728302**

(96) **EP 20070728302** 2007.04.19.

(97) **EP 2052230 A1** 2008.02.07.

EP 2052230 B1 2011.09.21.

(73) Fondazione Salvatore Maugeri - Clinica del Lavoro e della Riabilitazione, 27100 Pavia (IT)

(72) COTTICA, Danilo

(74) dr. Gödölle István, Gödölle, Kékes, Mészáros & Szabó Szabadalmi és Védjegy Iroda, 1024 Budapest, (HU)

(54) Mintavételező készülék illó anyagokhoz**(51) G01N 1/22** (2006.01)**(13) T2**

(30) MI20061528 2006.08.01. IT

(11) E013348**(21) E 06 291226****(96) EP 20060291226** 2006.07.28.**(97) EP 1882929 A1** 2008.01.30.**EP 1882929 B1** 2011.10.12.

(73) Sage Innovations, Inc., Port Louis (MU)

(72) Peter, Choi

(74) Szabó Zsolt, DANUBIA Szabadalmi és Jogi Iroda Kft., 1051 Budapest, (HU)

(54) Pulzált nagyenergiás részecskéken alapuló detektorrendszer és detektáló eljárás**(51) G01N 23/204** (2006.01)**G01N 23/222** (2006.01)**G01V 5/00** (2006.01)**(13) T2**

(11) E013236**(21) E 08 857392****(96) EP 20080857392** 2008.11.26.**(97) EP 2220492 A2** 2009.06.11.**EP 2220492 B1** 2011.08.31.

(73) Genentech, Inc., South San Francisco, CA 94080 (US)

(72) Schneider, Bryan P.

Radovich, Milan

Sledge, George W.

(74) Frankné dr. Machytka Daisy, Gödölle, Kékes, Mészáros & Szabó Szabadalmi és Védjegy Iroda, 1024 Budapest, (HU)

(54) VEGF-polimorfizmusok és anti-angiogenezis terápia**(51) G01N 33/50** (2006.01)**(13) T2**

(30) 991616 P 2007.11.30. US

38699 P 2008.03.21. US

(11) E013414**(21) E 07 874282****(96) EP 20070874282** 2007.11.15.**(97) EP 2082230 A2** 2008.11.06.**EP 2082230 B1** 2011.09.14.

(73) General Electric Company, Schenectady, NY 12345 (US)

(72) FILKINS, Robert John

MONTALTO, Michael Christopher

SOOD, Anup

GERDES, Michael J.

SEEL, Maximilian Lewis

(74) Karácsonyi Béla, ADVOPATENT Szabadalmi és Védjegy Iroda, 1011 Budapest, (HU)

(54) Biológiai minták szekvenciális analízise intermedier fluoreszcens szignálok fakításával ("bleaching")**(51) G01N 33/542** (2006.01)**(13) T2****(30) 560599** 2006.11.16. US**(11) E013308****(21) E 04 765681****(96) EP 20040765681** 2004.09.27.**(97) EP 1682907 A1** 2005.05.06.**EP 1682907 B1** 2011.11.02.**(73)** Universiteit Maastricht, 6200 MD Maastricht (NL)**(72)** PINTO, Yigal, M.**(74)** Szentpéteri Zsolt, SBGK Szabadalmi Ügyvivői Iroda, 1062 Budapest, (HU)**(54) Eljárás szívélgtelenség kifejlődése veszélyének kitett alany azonosítására a galektin-3 vagy a thrombospondin-2 szint meghatározás útján****(51) G01N 33/68** (2006.01)**G01N 33/94** (2006.01)**(13) T2****(30) 03078161** 2003.10.09. EP**(11) E013309****(21) E 09 742310****(96) EP 20090742310** 2009.04.10.**(97) EP 2274623 A1** 2009.11.12.**EP 2274623 B1** 2011.10.12.**(73)** Assistance Publique Hôpitaux De Paris, 75001 Paris (FR)

Université Paris Descartes, 75270 Paris Cedex 06 (FR)

UNIVERSITE PARIS-SUD 11, 91405 Orsay Cedex (FR)

(72) MOUTHON, Luc

HUMBERT, Marc

TAMBY, Mathieu

(74) dr. Gál Melinda, SBGK Szabadalmi Ügyvivői Iroda, 1062 Budapest, (HU)**(54) Eljárás pulmonáris artériás hipertenzió diagnosztizálására****(51) G01N 33/68** (2006.01)**(13) T2****(30) 0852459** 2008.04.11. FR**(11) E013473****(21) E 07 847829****(96) EP 20070847829** 2007.12.05.**(97) EP 2183599 A1** 2009.02.05.**EP 2183599 B1** 2011.11.09.**(73)** Araclon Biotech, S.L., 50004 Zaragoza (ES)**(72)** SARASA BARRIO, J Manuel**(74)** Lengyel Zsolt, DANUBIA Szabadalmi és Jogi Iroda Kft., 1051 Budapest, (HU)**(54) Nagy érzékenységű immunológiai vizsgálati eljárások és reagenskészletek biológiai jelentőségű peptidok és fehérjék meghatározására****(51) G01N 33/68** (2006.01)**C07K 14/47** (2006.01)

-
- C07K 16/18** (2006.01)
(13) T2
(30) 07380227 2007.08.02. EP
-
- (11) E013218**
(21) E 09 726947
(96) EP 20090726947 2009.03.31.
(97) EP 2274624 A1 2009.10.08.
EP 2274624 B1 2011.11.09.
(73) F. Hoffmann-La Roche AG, 4070 Basel (CH)
(72) LANG, Kurt
SCHAUBMAR, Andreas
SCHLEYPEN, Julia
SCHLOTHAUER, Tilman
(74) dr. Jalsovszky Györgyné, 1111 Budapest, (HU)
(54) Próba PEGilezett inzulinszerű növekedési faktorhoz
(51) G01N 33/74 (2006.01)
G01N 33/543 (2006.01)
G01N 33/58 (2006.01)
(13) T2
(30) 08006768 2008.04.03. EP
-
- (11) E013360**
(21) E 06 805885
(96) EP 20060805885 2006.09.27.
(97) EP 1931999 A1 2007.04.12.
EP 1931999 B1 2011.10.26.
(73) F.HOFFMANN-LA ROCHE AG, 4070 Basel (CH)
(72) KYRIATSOULIS, Apostolos
FELDMANN, Susanne
HUBER, Erasmus
KOBOLD, Uwe
PUHLMANN, Angela
VON PROFF, Leopold
HORN, Nicole
(74) dr. Gál Melinda, SBGK Szabadalmi Ügyvivői Iroda, 1062 Budapest, (HU)
(54) Felszabadító reagens D-vitamin vegyületekhez
(51) G01N 33/82 (2006.01)
(13) T2
(30) 05021246 2005.09.29. EP
-
- (11) E013426**
(21) E 05 012519
(96) EP 20050012519 2005.06.10.
(97) EP 1731914 A1 2006.12.13.
EP 1731914 B1 2011.08.24.
(73) Landis+Gyr (Europe) AG, 6300 Zug (CH)
(72) Janssen, Peter
(74) dr. Kereszty Marcell, Gödölle, Kékes, Mészáros & Szabó Szabadalmi és Védjegy Iroda, 1024 Budapest, (HU)
-

(54) Funkcionális egység villamos vagy elektronikus készülékhez**(51) G01R 11/04** (2006.01)**H05K 5/02** (2006.01)**(13) T2**

(11) E013319**(21) E 09 765649****(96) EP 20090765649** 2009.06.17.**(97) EP 2291665 A1** 2009.12.23.**EP 2291665 B1** 2011.12.14.**(73)** Vacuumschmelze GmbH & Co. KG, 63450 Hanau (DE)

Bosch GmbH, 70469 Stuttgart-Feuerbach (DE)

(72) KOCH, Ralf

SCHOETTLE, Juergen

BREMMER, Marcus

DOEBLITZ, Jens

WOLF, Michael

(74) Kovács Ivánné, DANUBIA Szabadalmi és Jogi Iroda Kft., 1051 Budapest, (HU)**(54) Áramérzékelő elrendezés primer vezetékben folyó áramok mérésére****(51) G01R 19/20** (2006.01)**G01R 15/18** (2006.01)**(13) T2****(30)** 102008029475 2008.06.20. DE

(11) E013145**(21) E 06 016473****(96) EP 20060016473** 2006.08.07.**(97) EP 1752796 A2** 2007.02.14.**EP 1752796 B1** 2011.09.28.**(73)** CooperVision International Holding Company, LP, St. Michael (BB)**(72)** Almond, Sarah L

Browning, John

(74) Frankné dr. Machytka Daisy, Gödölle, Kékes, Mészáros & Szabó Szabadalmi és Védjegy Iroda, 1024 Budapest,

(HU)

(54) Szilikon hidrogél kontaktlencsék előállítására szolgáló körülmények és eljárások**(51) G02B 1/04** (2006.01)**C08F290/06** (2006.01)**(13) T2****(30)** 707029 P 2005.08.09. US

(11) E013361**(21) E 06 830821****(96) EP 20060830821** 2006.12.22.**(97) EP 1971960 A1** 2007.06.28.**EP 1971960 B1** 2011.10.19.**(73)** Signoptic Technologies, 73370 le Bourget du Lac (FR)**(72)** BOUTANT, Yann

FOURNEL, Thierry

BECKER, Jean-Marie

(74) dr. Antalffy-Zsiros András, DANUBIA Szabadalmi és Jogi Iroda Kft., 1051 Budapest, (HU)

(54) Eljárás véletlen szignatúrák kivonására egy anyag elemből, és eljárás egy dekompozíciós alap létrehozására a kivonó eljárás megvalósításához

(51) **G06K 9/52** (2006.01)

G07D 7/12 (2006.01)

(13) **T2**

(30) 0513231 2005.12.23. FR

0601342 2006.02.15. FR

774618 P 2006.02.21. US

(11) **E013332**

(21) **E 07 840517**

(96) **EP 20070840517** 2007.07.26.

(97) **EP 2070047 A1** 2008.02.28.

EP 2070047 B1 2011.11.02.

(73) General Electric Company, Schenectady, NY 12345 (US)

(72) CLINE, Harvey Ellis

MENDONCA, Paulo Ricardo

CAN, Ali

TAO, Xiaodong

(74) Szabó Zsolt, DANUBIA Szabadalmi és Jogi Iroda Kft., 1051 Budapest, (HU)

(54) Képstruktúrák automatizált szegmentálása

(51) **G06T 7/00** (2006.01)

(13) **T2**

(30) 500028 2006.08.07. US

606582 2006.11.30. US

680063 2007.02.28. US

(11) **E013442**

(21) **E 09 012293**

(96) **EP 20090012293** 2004.06.03.

(97) **EP 2141668 A2** 2010.01.06.

EP 2141668 B1 2011.10.26.

(73) ROYAL VENDORS, Inc., Kearneysville WV 25430 (US)

(72) Holdway, John

Halterman, Brain

Ring, Mike

(74) Szabó Zsolt, DANUBIA Szabadalmi és Jogi Iroda Kft., 1051 Budapest, (HU)

(54) Árukiadó rendszer árusító automatához

(51) **G07F 11/00** (2006.01)

(13) **T2**

(30) 670776 2003.09.26. US

(11) **E013508**

(21) **E 06 124024**

(96) **EP 20060124024** 2006.11.14.

(97) **EP 1796059 A2** 2007.06.13.

EP 1796059 B1 2011.09.07.

(73) SIEMENS AKTIENGESELLSCHAFT, 80333 München (DE)

-
- (72) Kowarik, Lothar
 Petroczi, Julius
 Pohl, Alfred
 Rauscher, Kurt
 Renner, Alexander
- (74) Mák András, SBGK Szabadalmi Ügyvivői Iroda, 1062 Budapest, (HU)
- (54) Eljárás pontosított aktuális pozícióadatok, különösen aktuális járműpozíció meghatározására**
- (51) G08G 1/123** (2006.01)
G01S 5/14 (2006.01)
G07B 15/00 (2006.01)
- (13) T2**
- (30) 102005059284 2005.12.12. DE
-
- (11) E013312**
- (21) E 10 162216**
- (96) EP 20100162216** 2003.05.30.
(97) EP 2209115 A1 2010.07.21.
EP 2209115 B1 2011.09.28.
- (73) DOLBY LABORATORIES LICENSING CORPORATION, San Francisco California 94103-4813 (US)
- (72) Davidson, Grant, Allen
 Fellers, Matthew, Conrad
 Truman, Michael, Mead
 Vinton, Mark, Stuart
 Watson, Matthew, Aubrey
 Robinson, Charles, Quito
- (74) PINTZ ÉS TÁRSAI Szabadalmi, Védjegy és Jogi Iroda, 1539 Budapest, (HU)
- (54) Spektrális résbetöltést alkalmazó audió dekódoló rendszer**
- (51) G10L 19/02** (2006.01)
G10L 21/02 (2006.01)
- (13) T2**
- (30) 174493 2002.06.17. US
-
- (11) E013428**
- (21) E 09 173936**
- (96) EP 20090173936** 2004.04.22.
(97) EP 2144234 A1 2010.01.13.
EP 2144234 B1 2011.10.26.
- (73) Samsung Electronics Co., Ltd., Gyeonggi-do 442-742 (KR)
- (72) Hwang, Sung-Hee
 Ko, Jung-Wan
- (74) Sári Tamás Gusztáv, DANUBIA Szabadalmi és Jogi Iroda Kft., 1051 Budapest, (HU)
- (54) Eljárás rögzítési közeg hibakezelésére**
- (51) G11B 7/0045** (2006.01)
- (13) T2**
- (30) 20030026590 2003.04.26. KR
 20030049130 2003.07.18. KR
 472122 P 2003.05.21. US
-
- (11) E013370**
-

- (21) **E 10 159278**
- (96) **EP 20100159278** 2004.07.15.
- (97) **EP 2207178 A2** 2010.07.14.
EP 2207178 B1 2011.09.07.
- (73) SAMSUNG ELECTRONICS CO., LTD., Suwon-si Gyeonggi-do 442-742 (KR)
- (72) Park, Sung-Wook
Moon, Seong-Jin
- (74) Sári Tamás Gusztáv, DANUBIA Szabadalmi és Jogi Iroda Kft., 1051 Budapest, (HU)
- (54) **Információtároló közeg, amely interaktív grafikus folyamat foglal magában, valamint annak reprodukáló berendezése és eljárása**
- (51) **G11B 19/02** (2006.01)
G06F 17/00 (2006.01)
H04N 5/445 (2006.01)
- (13) **T2**
- (30) 20030056725 2003.08.16. KR
20040006976 2004.02.03. KR

- (11) **E013407**
- (21) **E 08 156479**
- (96) **EP 20080156479** 2005.02.19.
- (97) **EP 1953760 A2** 2008.08.06.
EP 1953760 B1 2012.01.11.
- (73) Samsung Electronics Co., Ltd., Suwon-si, Gyeonggi-do 442-742 (KR)
- (72) Jung, Kil-Soo
Park, Sung-Wook
- (74) Sári Tamás Gusztáv, DANUBIA Szabadalmi és Jogi Iroda Kft., 1051 Budapest, (HU)
- (54) **Eljárás stílusinformációt magában foglaló szöveg alapú feliratadatok reprodukálására**
- (51) **G11B 27/10** (2006.01)
H04N 5/92 (2006.01)
- (13) **T2**
- (30) 20040011699 2004.02.21. KR

- (11) **E013289**
- (21) **E 08 807159**
- (96) **EP 20080807159** 2008.09.25.
- (97) **EP 2248133 A2** 2009.04.02.
EP 2248133 B1 2011.08.31.
- (73) Del Nova Vis S.R.L., Milano (IT)
Cinotti, Luciano, 16036 Recco (IT)
- (72) CINOTTI, Luciano
- (74) dr. Kovári Zoltán, Kovári és Társai Szabadalmi és Védjegy Iroda Kft., 1016 Budapest, (HU)
- (54) **Atomreaktor, különösen medence típusú atomreaktor, új koncepciójú fűtőelemekkel**
- (51) **G21C 1/03** (2006.01)
- (13) **T2**
- (30) 20071856MI 2007.09.26. IT
20080766MI 2008.04.24. IT

- (11) **E013444**
- (21) **E 09 769046**

-
- (96) EP 20090769046 2009.04.09.
 (97) EP 2289077 A1 2009.12.30.
 EP 2289077 B1 2011.11.02.
 (73) Siemens Aktiengesellschaft, 80333 München (DE)
 (72) KRÄMER, Hans-Peter
 (74) Mák András, SBGK Szabadalmi Ügyvivői Iroda, 1062 Budapest, (HU)
 (54) **Vezetékelrendezés rezisztív kapcsolóelemhez legalább két szupravezető vezetékzsalagot tartalmazó vezetékkeggyel**
 (51) H01F 6/06 (2006.01)
 (13) T2
 (30) 102008029722 2008.06.23. DE
-
- (11) E013266
 (21) E 08 736156
 (96) EP 20080736156 2008.04.11.
 (97) EP 2147456 A1 2010.01.27.
 EP 2147456 B1 2011.10.05.
 (73) OSRAM AG, 81543 München (DE)
 (72) GRUNDMANN, Dirk
 (74) Mák András, SBGK Szabadalmi Ügyvivői Iroda, 1062 Budapest, (HU)
 (54) **Nagynyomású kisülőlámpa és a nagynyomású kisülőlámpát tartalmazó gépjármű fényszóró**
 (51) H01J 61/12 (2006.01)
 (13) T2
 (30) 102007018614 2007.04.19. DE
-
- (11) E013408
 (21) E 08 774940
 (96) EP 20080774940 2008.07.09.
 (97) EP 2165351 A1 2009.01.22.
 EP 2165351 B1 2012.02.01.
 (73) Osram AG, 81543 München (DE)
 (72) JERMANN, Frank
 KONRAD, Armin
 ZACHAU, Martin
 (74) Mák András, SBGK Szabadalmi Ügyvivői Iroda, 1062 Budapest, (HU)
 (54) **Fényporkeverék kisülőlámpához és kisülőlámpa, különösen kisnyomású HG-kisülőlámpához**
 (51) H01J 61/44 (2006.01)
 C09K 11/59 (2006.01)
 C09K 11/78 (2006.01)
 C09K 11/81 (2006.01)
 H01J 61/48 (2006.01)
 (13) T2
 (30) 102007033026 2007.07.16. DE
-
- (11) E013257
 (21) E 09 780834
 (96) EP 20090780834 2009.07.20.
 (97) EP 2311070 A1 2011.04.20.
 EP 2311070 B1 2012.01.04.
-

-
- (73) Osram AG, 81543 München (DE)
(72) STOCKWALD, Klaus
(74) Mák András, SBGK Szabadalmi Ügyvivői Iroda, 1062 Budapest, (HU)
(54) Nagynyomású kisülőlámpa
(51) **H01J 65/04** (2006.01)
 H05B 41/28 (2006.01)
(13) **T2**
(30) 102008037656 2008.08.14. DE
-

- (11) **E013287**
(21) **E 08 836386**
(96) **EP 20080836386** 2008.09.25.
(97) **EP 2195885 A1** 2009.04.09.
 EP 2195885 B1 2011.08.31.
(73) Tyco Electronics AMP GmbH, 64625 Bensheim (DE)
(72) MÜLLER, Walter
 SCHMIDT, Helge
 WENDLING, Hannes
 HORN, Jochen
(74) Mester Tamás, SWORKS Nemzetközi Szabadalmi Ügyvivői Iroda Kft., 1015 Budapest, (HU)
(54) Elektromos érintkezőelem és eljárás ennek előállítására
(51) **H01R 13/03** (2006.01)
 C25D 5/50 (2006.01)
(13) **T2**
(30) 102007047007 2007.10.01. DE
-

- (11) **E013409**
(21) **E 08 845722**
(96) **EP 20080845722** 2008.10.28.
(97) **EP 2206206 A1** 2009.05.07.
 EP 2206206 B1 2011.10.26.
(73) Robert Bosch GmbH, 70442 Stuttgart (DE)
(72) PFLUGMACHER, Olaf
 ANDERS, Christian
 HECHT, Wolfgang
 SACH, Normen
(74) Mák András, SBGK Szabadalmi Ügyvivői Iroda, 1062 Budapest, (HU)
(54) Eljárás kommutátorgyűrű előállítására villamos gép dobkommutátorához és villamos gép
(51) **H01R 39/04** (2006.01)
(13) **T2**
(30) 102007051583 2007.10.29. DE
-

- (11) **E013212**
(21) **E 07 021710**
(96) **EP 20070021710** 2007.11.08.
(97) **EP 2058909 A1** 2009.05.13.
 EP 2058909 B1 2012.02.01.
(73) Delphi Technologies, Inc., Troy, Michigan 48007 (US)
(72) Heise, Volker
-

(74) Mák András, SBGK Szabadalmi Ügyvivői Iroda, 1062 Budapest, (HU)

(54) Rezonátor elrendezés

(51) H01T 13/44 (2006.01)

(13) T2

(11) E013375

(21) E 05 790091

(96) EP 20050790091 2005.09.16.

(97) EP 1792381 A2 2006.03.30.

EP 1792381 B1 2011.09.07.

(73) WILIC S.AR.L, 1724 Luxembourg (LU)

(72) PABST, Otto

KLEINLERCHER, Michael

(74) dr. Kovári Zoltán, Kovári és Társai Szabadalmi és Védjegy Iroda Kft., 1016 Budapest, (HU)

(54) Generátor/villanymotor, különösen széleróművekben, kötélhúzó berendezésekben vagy hidraulikus berendezésekben való alkalmazáshoz

(51) H02K 1/18 (2006.01)

H02K 1/27 (2006.01)

H02K 15/00 (2006.01)

H02K 15/02 (2006.01)

(13) T2

(30) BZ20040047 2004.09.20. IT

(11) E013543

(21) E 08 159598

(96) EP 20080159598 2008.07.03.

(97) EP 2017944 A1 2009.01.21.

EP 2017944 B1 2011.09.14.

(73) Dr. Fritz Faulhaber GmbH & Co. KG, 71101 Schönaich (DE)

(72) Reutter, Kornelius

Teufel, Jürgen

(74) Faber Miklós, ADVOPATENT Szabadalmi és Védjegy Iroda, 1011 Budapest, (HU)

(54) Miniatúr villamos hajtás, valamint koszorúelem és eljárás ennek előállítására

(51) H02K 1/18 (2006.01)

(13) T2

(30) 102007033076 2007.07.13. DE

(11) E013123

(21) E 06 820761

(96) EP 20060820761 2006.09.27.

(97) EP 1961102 A2 2007.06.07.

EP 1961102 B1 2011.08.17.

(73) WILIC S.AR.L, 1724 Luxembourg (LU)

(72) PABST, Otto

GADRINO, Franco

(74) dr. Kovári Zoltán, Kovári és Társai Szabadalmi és Védjegy Iroda Kft., 1016 Budapest, (HU)

(54) Lemezelt vasmag forgógép állandó mágneses forgórészéhez

(51) H02K 15/03 (2006.01)

(13) T2

(30) BZ20050063 2005.11.29. IT

(11) **E013323**

(21) **E 08 701373**

(96) **EP 20080701373** 2008.01.10.

(97) **EP 2127088 A1** 2008.08.07.

EP 2127088 B1 2012.01.04.

(73) Nokia Corporation, 02150 Espoo (FI)

(72) RAMO, Anssi

 LAAKSONEN, Lasse

 VASILACHE, Adriana

(74) Sári Tamás Gusztáv, DANUBIA Szabadalmi és Jogi Iroda Kft., 1051 Budapest, (HU)

(54) **Hangkvantálás**

(51) **H03M 7/30** (2006.01)

(13) **T2**

(30) 700732 2007.01.30. US

(11) **E013431**

(21) **E 08 021308**

(96) **EP 20080021308** 2008.12.08.

(97) **EP 2068449 A2** 2009.06.10.

EP 2068449 B1 2012.01.11.

(73) Samsung Electronics Co., Ltd., Suwon-si, Gyeonggi-do 442-742 (KR)

 Postech Academy-Industry Foundation, Pohang-si, Gyeongsangbuk-do (KR)

(72) Myung, Seho

 Kwon, Hwan-Joon

 Kim, Jae-Yoel

 Lim, Yeon-Ju

 Yun, Sung-Ryul

 Lee, Hak-Ju

 Jeong, Hong-Sil

 Jung, Peter

 Yang, Kyeong-Cheol

 Kim, Kyung-Joong

(74) dr. Antalffy-Zsíros András, DANUBIA Szabadalmi és Jogi Iroda Kft., 1051 Budapest, (HU)

(54) **Kis sűrűségű paritásellenőrző (LDPC) kódok rövidítése és bitelhagyása csatorna kódoláshoz és dekódoláshoz**

(51) **H03M 13/11** (2006.01)

(13) **T2**

(30) 20070126083 2007.12.06. KR

 20070127365 2007.12.10. KR

 20080012082 2008.02.11. KR

 20080023848 2008.03.14. KR

(11) **E013195**

(21) **E 07 847958**

(96) **EP 20070847958** 2007.12.07.

(97) **EP 2122858 A1** 2008.07.17.

EP 2122858 B1 2011.08.31.

-
- (73) Telefonaktiebolaget LM Ericsson (publ), 164 83 Stockholm (SE)
 (72) LINDOFF, Bengt
 BALDEMAIR, Robert
 DAHLMAN, Erik
 (74) Mester Tamás, SWORKS Nemzetközi Szabadalmi Ügyvivői Iroda Kft., 1015 Budapest, (HU)
(54) Másodlagos szinkronizációs szekvenciák cellacsoport detektálás számára celluláris kommunikációs rendszerben
 (51) **H04B 7/26** (2006.01)
 (13) **T2**
 (30) 883898 P 2007.01.08. US
-

- (11) **E013510**
 (21) **E 07 854562**
 (96) **EP 20070854562** 2007.11.01.
 (97) **EP 2078402 A2** 2008.05.15.
EP 2078402 B1 2012.01.04.
 (73) QUALCOMM Incorporated, San Diego, California 92121 (US)
 (72) XU, Hao
 MALLADI, Durga Prasad
 (74) Sári Tamás Gusztáv, DANUBIA Szabadalmi és Jogi Iroda Kft., 1051 Budapest, (HU)
(54) Többvívós és egyvívós multiplexálási sémák együttes alkalmazása vezeték nélküli kommunikációra
 (51) **H04L 27/26** (2006.01)
H04L 1/00 (2006.01)
H04L 5/02 (2006.01)
 (13) **T2**
 (30) 863885 P 2006.11.01. US
-

- (11) **E013242**
 (21) **E 08 755291**
 (96) **EP 20080755291** 2008.05.12.
 (97) **EP 2163072 A1** 2008.11.27.
EP 2163072 B1 2011.08.24.
 (73) Harris Corporation, Melbourne FL 32919 (US)
 (72) DELAY, John, L.
 BEADLE, Edward R.
 (74) dr. Harangozó Gábor, DANUBIA Szabadalmi és Jogi Iroda Kft., 1051 Budapest, (HU)
(54) Tartalom alapú útvonalválasztás
 (51) **H04L 29/08** (2006.01)
G06F 9/46 (2006.01)
G06F 15/16 (2006.01)
H04L 12/56 (2006.01)
 (13) **T2**
 (30) 748857 2007.05.15. US
-

- (11) **E013541**
 (21) **E 08 154175**
 (96) **EP 20080154175** 2005.04.25.
 (97) **EP 1942670 A1** 2008.07.09.
EP 1942670 B1 2011.09.14.
-

- (73) Panasonic Corporation, Osaka 571-8501 (JP)
- (72) Toma, Tadamas@Matsushita Electric Industrial Co., Ltd.
Okada, Tomoyuki@Matsushita Electric Industrial Co., Ltd.
Yahata, Hiroshi@Matsushita Electric Industrial Co., Ltd.
Kadono, Shinya @Matsushita Electric Industrial Co., Ltd.
- (74) dr. Kereszty Marcell , Gödölle, Kékes, Mészáros & Szabó Szabadalmi és Védjegy Iroda, 1024 Budapest, (HU)
- (54) Adatfolyam generáló berendezés, adatfolyam generáló eljárás, kódoló berendezés, kódoló eljárás, tárolóeszköz és annak programja**
- (51) **H04N 5/76** (2006.01)
- (13) **T2**
- (30) 2004134211 2004.04.28. JP
2004272517 2004.09.17. JP

- (11) **E013258**
- (21) **E 05 770411**
- (96) **EP 20050770411** 2005.08.09.
- (97) **EP 1784014 A1** 2007.05.09.
EP 1784014 B1 2011.10.12.
- (73) Panasonic Corporation, 571-8501 Osaka (JP)
- (72) TOMA, Tadamas, c/o Mats. El. Ind. Co., IPROC, IP Dev
KADONO, Shinya, c/o Mats. El. Ind. Co., IPROC, IP Dev Ct.
OKADA, Tomoyuki, c/o Mats. El. Ind. Co., IPROC, IP Dev. ct.
IKEDA, Wataru, c/o Matsushita El. Ind. Co., IP Dev. Ct.
- (74) Kereszty Marcell, Gödölle, Kékes, Mészáros & Szabó Szabadalmi és Védjegy Iroda, 1024 Budapest, (HU)
- (54) Képkódoló berendezés és képkódoló berendezés**
- (51) **H04N 5/92** (2006.01)
G11B 20/10 (2006.01)
G11B 20/12 (2006.01)
H04N 5/91 (2006.01)
H04N 7/26 (2006.01)
- (13) **T2**
- (30) 2004237526 2004.08.17. JP

- (11) **E013549**
- (21) **E 07 846155**
- (96) **EP 20070846155** 2007.12.26.
- (97) **EP 2129119 A1** 2009.12.02.
EP 2129119 B1 2011.10.12.
- (73) Huawei Technologies Co., Ltd., Longgang District, Shenzhen Guangdong 518129 (CN)
- (72) ZHAO, Wenpeng
LIAO, Yongxiong
GAO, Zhi
JIANG, Yong
- (74) Mák András, SBGK Szabadalmi Ügyvivői Iroda, 1062 Budapest, (HU)
- (54) Tartalom kezelési eljárás, szolgáltatási eljárás VOD szolgáltatáshoz, valamint ehhez alkalmas készülék és rendszer**
- (51) **H04N 7/173** (2006.01)
- (13) **T2**
- (30) 200710079692 2007.03.02. CN

(11) **E013328**

(21) **E 08 805152**

(96) **EP 20080805152** 2008.10.08.

(97) **EP 2196033 A1** 2009.04.16.

EP 2196033 B1 2012.02.22.

(73) Thomson Licensing, 92130 Issy-les-Moulineaux (FR)

(72) HENRY, Jean-Baptiste

HERISSE, Alexandre

(74) dr. Köteles Zoltán, SBGK Szabadalmi Ügyvivői Iroda, 1062 Budapest, (HU)

(54) **Eljárás gyors audio-videó lejátszás indítására**

(51) **H04N 21/438** (2011.01)

H04N 5/00 (2006.01)

H04N 21/431 (2011.01)

H04N 21/439 (2011.01)

H04N 21/44 (2011.01)

(13) **T2**

(30) 07301453 2007.10.11. EP

(11) **E013262**

(21) **E 05 718399**

(96) **EP 20050718399** 2005.04.08.

(97) **EP 1741308 A1** 2007.01.10.

EP 1741308 B1 2011.10.26.

(73) Nokia Corporation, 02150 Espoo (FI)

(72) ERONEN, Pasi

(74) dr. Antalfy-Zsíros András, DANUBIA Szabadalmi és Jogi Iroda Kft., 1051 Budapest, (HU)

(54) **Javított előfizető autentikáció engedély nélküli mobil hozzáférési hálózati jelzéstovábbításhoz**

(51) **H04W 12/06** (2009.01)

H04W 12/02 (2009.01)

(13) **T2**

(30) 831352 2004.04.26. US

(11) **E012971**

(21) **E 09 789910**

(96) **EP 20090789910** 2009.06.23.

(97) **EP 2298017 A1** 2010.01.21.

EP 2298017 B1 2011.11.16.

(73) QUALCOMM Incorporated, San Diego, California 92121 (US)

(72) SINGH, Damanjit

HORN, Gavin, B.

SONG, Osok

TINNAKORNSRISUPHAP, Peerapol

GUPTA, Rajarshi

(74) dr. Antalfy-Zsíros András, DANUBIA Szabadalmi és Védjegy Iroda Kft., 1051 Budapest, (HU)

(54) **Eljárás, berendezés és számítógépi program termék hozzáférési pont paging céljára**

(51) **H04W 68/00** (2009.01)

(13) **T2**

(30) 74978 P 2008.06.23. US

79393 P	2008.07.09.	US
87145 P	2008.08.07.	US
487575	2009.06.18.	US

(11) E013450**(21) E 08 022171****(96) EP 20080022171** 2008.12.19.**(97) EP 2166805 A1** 2010.03.24.**EP 2166805 B1** 2011.10.26.

(73) Panasonic Corporation, 571-8501 Osaka 571-8501 (JP)

(72) Löhr, Joachim

von Elbwart, Alexander Golitschek Edler

Feuersänger, Martin

Wengerter, Christian

(74) Sári Tamás Gusztáv, DANUBIA Szabadalmi és Jogi Iroda Kft., 1051 Budapest, (HU)

(54) Félperzisztensen ütemezett erőforrás elengedési eljárás mobil kommunikációs hálózatban**(51) H04W 72/04** (2009.01)**(13) T2**

(30) 08016365 2008.09.17. EP

(11) E013399**(21) E 08 874734****(96) EP 20080874734** 2008.12.15.**(97) EP 2294888 A1** 2009.12.23.**EP 2294888 B1** 2011.10.12.

(73) Telefonaktiebolaget L M Ericsson (PUBL), 164 83 Stockholm (SE)

(72) MEYER, Michael

LINDSTRÖM, Magnus

(74) Mester Tamás, SWORKS Nemzetközi Szabadalmi Ügyvivői Iroda Kft., 1015 Budapest, (HU)

(54) Eljárások és berendezések véletlen hozzáférés megvalósítására telekommunikációs rendszerben**(51) H04W 74/08** (2009.01)**(13) T2**

(30) 73808 2008.06.19. US

(11) E013421**(21) E 08 700293****(96) EP 20080700293** 2008.01.30.**(97) EP 2119327 A1** 2008.08.21.**EP 2119327 B1** 2011.10.26.

(73) AT & S Austria Technologie & Systemtechnik Aktiengesellschaft, 8700 Leoben-Hinterberg (AT)

(72) WEIDINGER, Gerald

LEITGEB, Markus

STAHR, Johannes

WEICHSBERGER, Günther

ZLUC, Andreas

(74) dr. Kereszty Marcell , Gödölle, Kékes, Mészáros & Szabó Szabadalmi és Védjegy Iroda, 1024 Budapest, (HU)

(54) Eljárás lapos anyagréteg résztartományának eltávolítására**(51) H05K 1/02** (2006.01)**H05K 3/46** (2006.01)

(13) T2

(30) 10007 U 2007.02.16. AT

 72807 U 2007.12.03. AT

A rovat 294 darab közlést tartalmaz.

Vegyes európai szabadalmi közlemények

Jogutódlás

(11) E002957
(21) E 04 012124
(73) Deutsche SiSi-Werke Betriebs GmbH, Eppelheim (DE)
(74) DANUBIA Szabadalmi és Jogi Iroda Kft., 1051 Budapest, (HU)

(11) E004157
(21) E 03 017378
(73) Deutsche SiSi-Werke Betriebs GmbH, Eppelheim (DE)
(74) DANUBIA Szabadalmi és Jogi Iroda Kft., 1051 Budapest, (HU)

(11) E004639
(21) E 05 850431
(73) Elanco Animal Health Ireland Limited, Dublin (IE)

(11) E006947
(21) E 08 002678
(73) Brose Fahrzeugteile GmbH & Co. KG, Würzburg, Würzburg (DE)
(74) PINTZ ÉS TÁRSAI Szabadalmi, Védjegy és Jogi Iroda Kft., 1539 Budapest, (HU)

(11) E007552
(21) E 07 005536
(73) Würth International AG, Chur (CH)

(11) E007739
(21) E 08 162195
(73) Würth International AG, Chur (CH)
(74) DANUBIA Szabadalmi és Jogi Iroda Kft., 1051 Budapest, (HU)

(11) E009834
(21) E 08 716068
(73) Richter Gedeon Nyrt., Budapest (HU)

(11) E010797
(21) E 07 722763
(73) Richter Gedeon Nyrt., Budapest (HU)

A rovat 8 darab közlést tartalmaz.

Képviseleti megbízás

(21) E 04 012124
(73) Deutsche SiSi-Werke Betriebs GmbH, Eppelheim (DE)

Vegyes európai szabadalmi közlemények

(74) DANUBIA Szabadalmi és Jogi Iroda Kft., 1051 Budapest, (HU)

(21) E 03 017378

(73) Deutsche SiSi-Werke Betriebs GmbH, Eppelheim (DE)

(74) DANUBIA Szabadalmi és Jogi Iroda Kft., 1051 Budapest, (HU)

(21) E 05 850431

(73) Elanco Animal Health Ireland Limited, Dublin (IE)

(21) E 08 002678

(73) Brose Fahrzeugteile GmbH & Co. KG, Würzburg, Würzburg (DE)

(74) PINTZ ÉS TÁRSAI Szabadalmi, Védjegy és Jogi Iroda Kft., 1539 Budapest, (HU)

(21) E 07 005536

(73) Würth International AG, Chur (CH)

(21) E 08 162195

(73) Würth International AG, Chur (CH)

(74) DANUBIA Szabadalmi és Jogi Iroda Kft., 1051 Budapest, (HU)

(21) E 08 716068

(73) Richter Gedeon Nyrt., Budapest (HU)

(21) E 07 722763

(73) Richter Gedeon Nyrt., Budapest (HU)

A rovat 8 darab közlést tartalmaz.

Név-, illetve címváltozás

(11) E003147

(21) E 03 799585

(54) Tartószerszámként szolgáló hálós szerkezetű lótarakó lovakon elhelyezett vizeletgyűjtő eszköz tartására

(73) Abbott Products GmbH, Hannover (DE)

(11) E004122

(21) E 05 733481

(54) Lipáztartalmú termékeket, elsősorban pankreatint és felületaktív anyagokat tartalmazó orális gyógyászati készítmények

(73) Abbott Products GmbH, 30173 Hannover (DE)

(11) E005807

(21) E 03 808742

(54) Eljárás konjugált ekvin ösztrogének nem konjugált lipofil vegyületekben szegényített természetes keverékének kivonására

(73) Abbott Products GmbH, 30173 Hannover (DE)

(11) E010891

(21) E 07 790149

- (54) Berendezés fémtartály megfogására és kezelésére
 - (73) Mall + Herlan Schweiz AG, Pfyn (CH)
-

- (11) E013786
 - (21) E 04 779411
 - (54) Aripiprazol injektálható szuszpenzió
 - (73) Alkermes, Inc., Waltham MA (US)
-

- (11) E013836
 - (21) E 09 721603
 - (54) 5.6-bisz-aril-2-piridin-karboxamid származékok, előállításuk és urotenzin-II receptor-antagonistaként történő terápiai alkalmazásuk
 - (73) SANOFI, Paris (FR)
-

A rovat 6 darab közlést tartalmaz.

Hatósági tájékoztatás hatálytalanítása

- (21) E 09 703850
 - (54) Többrétegű fexibilis sík anyag
-

A rovat 1 darab közlést tartalmaz.

KIEGÉSZÍTŐ OLTALMI TANÚSÍTVÁNYRA VONATKOZÓ KÖZLEMÉNYEK

Megadott kiegészítő oltalmi tanúsítványok

(11) S000123

(21) S 10 00006

(22) 2010.04.16.

(73) Regeneron Pharmaceuticals, Inc., 10591-6707 Tarrytown, New York (US)

(95) **Rilonacept**

Termék típusa: Gyógyszer

(68) EU E005364

(54) IL-1 receptor alapú antagonisták és eljárások és azok előállítására és alkalmazására

(92) EU/1/09/582/001 2009.10.23

Engedélyezett termék neve: Rilonacept (ARCALYST)

(24) 2023.10.24

(94) 2024.10.22

(74) Lengyel Zsolt, DANUBIA Szabadalmi és Védjegy Iroda Kft., 1368 Budapest 5, Pf.:198. (HU)

A rovat 1 darab közlést tartalmaz.

NÖVÉNYFAJTA-OLTALMI KÖZLEMÉNYEK**Megadott növényfajta-oltalmak**

(51) **ZEAAA_MAY**

(13) **B1**

(11) **000115** 2012.06.04.

(21) **F 07 00005**

(22) **2007.02.28.**

(40) **2011.06.28**

(71) Gabonakutató Nonprofit Közhasznú Korlátolt Felelősségű Társaság, 6726 Szeged, Alsó-kikötő sor 9. (HU)

(72) Pintér Zoltán 20%, 9761 Táplánszentkereszt, Kölcsey F. u. 8. (HU)

Szél Sándor 20%, 6726 Szeged, Déryné u. 19. (HU)

dr. Kálmán László 20%, 6723 Szeged, Csaba u. 26/b (HU)

Búza Lajosné 20%, 6724 Szeged, Jakab Lajos u. 8. (HU)

Fejes László 10%, 6771 Szeged-Szőreg, Nefelejcs u. 74. (HU)

Pintér Zoltánné 10%, 9761 Táplánszentkereszt, Kölcsey F. u. 8. (HU)

(53) **KENÉZ**

(54) **Kukorica, Zea mays L.**

(74) dr. Lele István jogtanácsos, Gabonakutató Kft., 6726 Szeged, Alsó-kikötő sor 9. (HU)

(51) **TRITL**

(13) **B1**

(11) **000114** 2012.06.04.

(21) **F 08 00007**

(22) **2008.08.06.**

(40) **2010.09.28**

(71) Gabonakutató Nonprofit Közhasznú Korlátolt Felelősségű Társaság, 6726 Szeged, Alsó Kikötősor 9. (HU)

(72) dr. Bóna Lajos 35%, 6726 Szeged, Lövölde u. 109. (HU)

dr. Matuz János 15%, 6726 Szeged, Kállai A. u. 12/a (HU)

dr. Beke Béla 10%, 6726 Szeged, Főfasor 182. (HU)

dr. Purnhauser László 10%, 6726 Szeged, Bérkert u. 51/b (HU)

dr. Cseuz László 10%, 6753 Szeged, Fiume u. 18. (HU)

Juray Antal 10%, 6727 Szeged, Acél u. 30. (HU)

dr. Petróczi István 10%, 6726 Szeged, Alsó kikötősor 10/b (HU)

(53) **GK REGE**

(54) **Tritikálé, x Triticosecale Wittm.**

(74) dr. Lele István jogtanácsos, 6726 Szeged, Alsó kikötősor 9. (HU)

(51) **TRITL**

(13) **B1**

(11) **000113** 2012.06.04.

(21) **F 08 00008**

(22) **2008.08.06.**

(40) **2010.09.28**

(71) Gabonakutató Nonprofit Közhasznú Korlátolt Felelősségű Társaság, 6726 Szeged, Alsó Kikötősor 9. (HU)

(72) dr. Bóna Lajos 35%, 6726 Szeged, Lövölde u. 109. (HU)

Megadott növényfajta-oltalmak

- dr. Matuz János 15%, 6726 Szeged, Kállai A. u. 12/a (HU)
dr. Beke Béla 10%, 6726 Szeged, Főfasor 182. (HU)
dr. Purnhauser László 10%, 6726 Szeged, Bérkert u. 51/b (HU)
dr. Cseuz László 10%, 6753 Szeged, Fiume u. 18. (HU)
Juray Antal 10%, 6727 Szeged, Acél u. 30. (HU)
dr. Petróczy István 10%, 6726 Szeged, Alsó kikötősor 10/b (HU)

(53) GK IDUS

(54) Tritikálé, x Triticosecale Wittm.

- (74) dr. Lele István jogtanácsos, 6726 Szeged, Alsó kikötősor 9. (HU)
-

(51) ZEAAA_MAY

(13) B1

- (11) 000116 2012.06.04.

(21) F 08 00009

(22) 2008.12.05.

(40) 2010.09.28

- (71) Gabonakutató Nonprofit Közhasznú Korlátolt Felelősségű Társaság, 6726 Szeged, Alsó-kikötő sor 9. (HU)

- (72) Pintér Zoltán 20%, 9761 Táplánszentkereszt, Kölcsey F. u. 8. (HU)

dr. Szél Sándor 20%, 6726 Szeged, Déryné u. 29. (HU)

dr. Kálmán László 20%, 6723 Szeged, Csaba u. 26/b (HU)

dr. Fótos János 20%, 6725 Szeged, Daru u. 2. (HU)

Pintér Zoltánné 10%, 9761 Táplánszentkereszt, Kölcsey F. u. 8. (HU)

Tremmel Ferenc 10%, 6726 Szeged, Alsó-kikötő sor 10. (HU)

(53) TEMES

(54) Kukorica, Zea mays L.

- (74) dr. Lele István, 6726 Szeged, Alsó-kikötő sor 9. (HU)
-

A rovat 4 darab közlést tartalmaz.

HASZNÁLATI MINTA KÖZLEMÉNYEK**Megadott használati mintaoltalmak****A. SEKCIÓ - KÖZSZÜKSÉGLETI CIKKEK****(51) A42B 3/00** (2006.01)**(11) 0004126** 2012.05.31.**(21) U 12 00048****(22) 2012.03.08.****(73)** Balogh Bence Dávid, Budapest (HU)**(72)** Balogh Bence Dávid, Budapest, (HU)**(54) Biztonsági sisak főleg gyorsasági sportokhoz****(74)** Horváthné Faber Enikő, ADVOPATENT Szabadalmi és Védjegy Iroda, Budapest**(57)**

Biztonsági sisak főleg gyorsasági sportokhoz, például motorversenyzéshez, amelynek ütésálló külső héjszerkezete, energiaelnyelő bélése, a béléshez kapcsolódó kétoldali pofapárnája, szemellenzője (rostélyya), szövött pántja, valamint a pántot a viselője adottságaihoz igazítani képes kiegészítő idoma van, azzal jellemezve, hogy a pánt (1) a sisak belsejében a külső héj (2) és a belső energiaelnyelő bélés (3) között, a teljes fejkerület mentén folytonosan körbe van vezetve, és azok legalább egyikével együttdolgozó módon, például laminálás útján össze van erősítve.

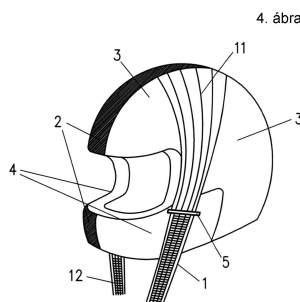
**(51) A43B 3/00** (2006.01)**A43B 1/00** (2006.01)**(11) 0004136** 2012.06.26.**(21) U 12 00104****(22) 2012.05.03.****(73)** Kovács Ferenc 50%, Budapest (HU)

Kamarás Anikó 50%, Budapest (HU)

(72) Kovács Ferenc 51%, Budapest, (HU)

Kamarás Anikó 49%, Budapest, (HU)

(54) Tisztasági papucs**(74)** JUREX Iparjogvédelmi Iroda, Budapest**(57)**

Tisztasági papucs (1), amelynek talpa (3), valamint a talpat (3) a lábbelihez rögzítő elemei vannak azzal jellemezve, hogy a rögzítő elemek a talpnak (3) a lábbeli talpával érintkező felső felületén (2) vannak elrendezve.

Megadott használati mintaoltalmak

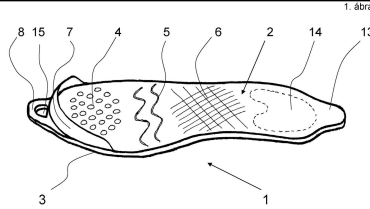

(51) A61L 9/00 (2006.01)
 (11) 0004135 2012.06.26.

(21) U 12 00090

(22) 2012.04.16.

(73) La Paloma Bt., Budapest (HU)

(72) Deák Gábor, Budapest, (HU)

(54) Illatosító eszköz

(74) PINTZ ÉS TÁRSAI Szabadalmi, Védjegy és Jogi Iroda, Budapest

(57)

Illatosító eszköz, amely egy alaplagra helyezett illatanyagot tartalmazó testtel rendelkezik, és illatot át nem eresztő védőburkolattal van körülvéve, azzal jellemezve, hogy az eszköz a benne lévő illatanyag felbontás nélküli érzékelésére szolgáló szervvel (11) rendelkezik, amelyet a védőburkolaton (3) kialakított illatminta kibocsátására alkalmas nyílás (6) alkot, a nyílás (6) átteresztő keresztmetszete (7) kisebb, mint az illatanyagot tartalmazó test (2) felületének 1%-a, célszerűen annak 0,1%-a.

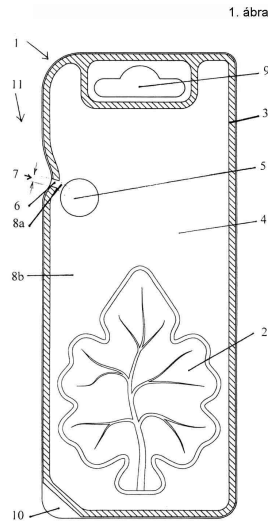

B. SEKCIÓ - IPARI MŰVELETEK ÁLTALÁBAN ÉS SZÁLLÍTÁS

(51) B65D 17/00 (2006.01)
 (11) 0004128 2012.06.04.

(21) U 10 00238

(22) 2010.11.02.

(73) Helmajer Dávid, Veresegyház (HU)

(72) Helmajer Dávid, Veresegyház, (HU)

(54) Tároló eszköz

(74) Erkel András szabadalmi ügyvivő, Budapest

(11) 0004133 2012.06.15.

(21) U 11 00137

(22) 2011.05.23.

(73) Farkas Tibor, Bogács (HU)

Koltai Viktor Béla, Szolnok (HU)

(72) Farkas Tibor, Bogács, (HU)

Koltai Viktor Béla, Szolnok, (HU)

(54) **Szerkezeti elrendezés útburkolati jelzőelemhez**

(74) Benkőné Csillag Lucia szabadalmi ügyvivő, Budapest

(57)

Szerkezeti elrendezés útburkolati jelzőelemhez, amelyben a útburkolat réteg fölött, ahhoz oldhatatlanul kötött, jelanyagot (3) tartalmazó jellréteg (2) van, azzal jellemezve, hogy a jellrétegben (2) a színezett jelanyaghoz (3) oldhatatlanul rögzítve lumineszcens pigmenteket (4) tartalmaz.

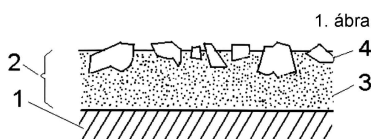

F. SZEKCIÓ - MECHANIKA, VILÁGÍTÁS, FŰTÉS

(51) F01D 9/04 (2006.01)

F01D 25/00 (2006.01)

(11) 0004132 2012.06.15.

(21) U 11 00211

(22) 2007.12.03.

(67) P0700772 2007.12.03. HU

(73) Sedlacek, Vlastimil, Louny (CZ)

(72) Sedlacek, Vlastimil, Louny, (CZ)

(54) **Távtartó gyűrű**

(30) 2007-19269 V 2007.10.11. CZ

(74) PINTZ ÉS TÁRSAI Szabadalmi, Védjegy és Jogi Iroda Kft., Budapest

(57)

Távtartó gyűrű turbinákhoz, azzal jellemezve, hogy megfeleztett gyűrűtestet (1) foglal magában, a gyűrűtest (1) hüvelyeket (6) tartalmaz, a hüvelyekben (6) lapát-profilok (2) vannak beültetve, a lapát-profilok (2) között pedig átömlő nyílás (4) van szabadon hagyva.

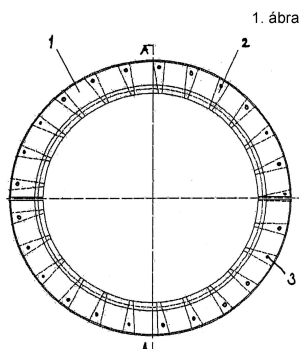

- (51) **F16K 31/02** (2006.01)
E05B 47/00 (2006.01)
 (11) **0004127** 2012.06.04.
 (21) **U 11 00220**
 (22) **2011.10.13.**

- (73) Monori Kiss Károly, Budapest (HU)
 Sümegi István Andor, Dunakeszi (HU)
 (72) Monori Kiss Károly, Budapest, (HU)
 Sümegi István Andor, Dunakeszi, (HU)

(54) **Elektromágneses reteszelésű zárszerkezet**

- (57) Elektromágneses reteszelésű zárszerkezet, amelynek háza, elektromágneses tekercse és reteszelő egysége van azzal jellemezve, hogy a zárszerkezet házában (1), a házon (1) kívül, rögzítő fülek (2) és egy elektromágneses tekercs vezeték kivezető cső (3) van; a zárszerkezet házában (1) a házon (1) belül egy acél árnyékoló ház (4) van, amely árnyékoló házban (4) központosan, közösítő vasmagon (6) keresztül átmenő menetes furatban (13) rögzített rögzítő csavarral (7) kapcsolódik a közösítő vasmag (6); továbbá az acél árnyékoló házban (4) a közösítő vasmagot (6) körülvevően egy nyomórugó (9) van, amely nyomórugónak (9) a közösítő vasmaggal (6) ellentétes oldalán reteszelő egység (12) van a nyomórugóval (9) működtető kapcsolatban; amely reteszelő egység (12) egy reteszelő egység vasmagból (10) és egy reteszelő egység csapból (11) áll, és amely reteszelő csap (11) az acél árnyékoló ház (4) és a zárszerkezet házában (1) központos furatain túlnyúló; valamint az acél árnyékoló házban (4) a nyomórugót (9) és a reteszelő egységet (12) körülvevően elektromágneses tekercs csévetest (5) van, amely elektromágneses tekercs csévetesten (5) belül elektromágneses tekercs (8) van.

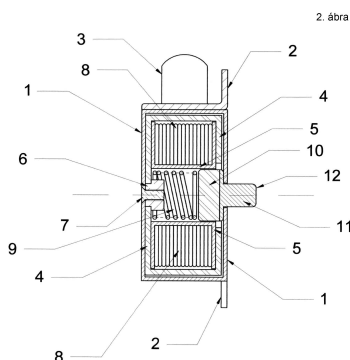

- (51) **F21S 10/00** (2006.01)
 (11) **0004129** 2012.06.04.
 (21) **U 12 00086**
 (22) **2012.04.13.**

- (73) Böröcz Sándor László, Budapest (HU)
 (72) Böröcz Sándor László, Budapest, (HU)

(54) **Többcélú világítóeszköz, különösen épületdekorációs és/vagy szórakoztató világítás megvalósítására**

- (74) Rónaszéki Tibor, Budapest
 (57) Többcélú világítóeszköz, különösen épületdekorációs és/vagy szórakoztató világítás megvalósítására, amely fogadóteret körülzáró házat, a házban elhelyezkedő legalább egy világító részegységet tartalmaz, ahol a világító részegység optikai taggal és az optikai tag környezetében elrendezett fényforrással rendelkezik, a ház pedig fénysugár áteresztésére szolgáló egy vagy több nyílással van ellátva, azzal jellemezve, hogy az optikai tagnak

Megadott használati mintaoltalmak

(11) hengerpalást alakú lencsefelülete (11a) és a lencsefelülethez (11a) hozzárendelt fókuszvonala (11b) van, míg a fényforrást (12) legalább két darab, egymástól eltérő hullámhosszúságú fény kibocsátására alkalmas sugárzó (12a, 12b) alkotja, ahol a fényforrást (12) alkotó sugárzók (12a, 12b) mindegyike az optikai tag (11) fókuszvonalán (11b) van elrendezve, a világító részegység (10) pedig a fényforrást (12) alkotó sugárzókat (12a, 12b) egymástól függetlenül is működtetni képes központi vezérlő részegységgel (30) van összekapcsolva.

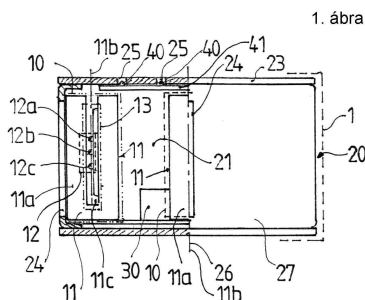

(51) **F24D 3/12** (2006.01)

F28F 3/00 (2006.01)

(11) **0004139** 2012.06.28.

(21) **U 11 00110**

(22) **2011.04.15.**

(73) Antal József Róbert, Kecskemét (HU)

(72) Kaszás Bálint, Lébény, (HU)

(54) **Hullámos csővezetésű felületfűtő-hűtő panel**

(74) Ikanov Ügyvédi Iroda, Budapest

(57)

Előre gyártható hullámos csővezetésű felületi fűtő-hűtő panel helyiségek fűtéséhez, hűtéséhez, melynek van egy hordozó rétege (1), a hordozó réteg (1) felületén legalább egy, önmagát nem keresztező hurkos csővezető horny (2) van, a csővezető hornyban (2) hőátadó közeget vezető cső (7) van szorosan illesztve, azzal jellemezve, hogy a hurkokban előforduló egyenes szakaszok hossza egyenként maximum a cső (7) átmérőjének hússzorosa, a hurkokban előforduló íves szakaszok legnagyobb sugara (R1) kisebb, mint a cső (7) átmérőjének hússzorosa, és a cső (7) a panel egyik oldaléle mentén a panelon túlnyúló csőcsonkokban végződik.

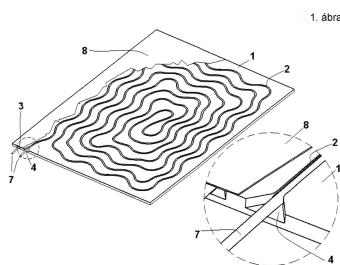

(51) **F27D 5/00** (2006.01)

(11) **0004131** 2012.06.11.

(21) **U 10 00227**

(22) **2010.10.14.**

(73) Imerys Magyarország Tűzállóanyaggyártó Kft., Hódmezővásárhely (HU)

(72) Kiss Sándor, Hódmezővásárhely, (HU)

Neff, Roland, Hódmezővásárhely, (HU)

Sonntag, Andreas, Wasserburg am Inn, (DE)

(54) Tűzálló égetési segédeszköz

(30) 202009013354.0 2009.10.14. DE

(74) Sípos József, DANUBIA Szabadalmi és Védjegy Iroda Kft., Budapest

(57)

Tűzálló égetési segédeszköz kerámia anyagú alaptesttel (11), amely legalább egy kerámia betéttel (2) van ellátva, azzal jellemezve, hogy a legalább egy kerámia betét (2) szervesen van az égetési segédeszköz legalább egy felületébe befoglalva.

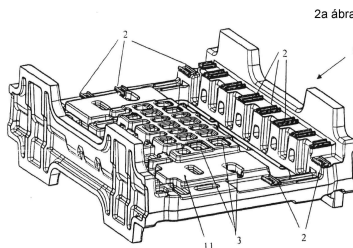
**G. SEKCIÓ - FIZIKA**(51) **G01C 21/26** (2006.01)(11) **0004134** 2012.06.15.(21) **U 11 00107**(22) **2011.04.13.**

(73) Halász Attila, Solymár (HU)

(72) Halász Attila, Solymár, (HU)

(54) Kapcsolási elrendezés céltárgy vagy környezet valós idejű távmegfigyelésére

(57)

Kapcsolási elrendezés céltárgy vagy környezet valós idejű távmegfigyelésére amely tartalmaz:

- legalább egy képrögzítő eszközt (3);
- adattörzítő és feldolgozó egységet (4);
- ahol a legalább egy képrögzítő eszköz (3) kimenete (5) az adattörzítő és feldolgozó egység (4) bemenetére (6) van vezetve;
- az adattörzítő és feldolgozó egység (4) kimenetére (8) kapcsolódó adófokozatot (15);
- az adófokozat (15) kimenetére (16) kapcsolódó adóantennát (17);
- az adóantennával (17) vezeték nélküli kapcsolatban (40) álló vevőantennát (25); a vevőantennával (25) összekapcsolt bemenetű (24) vevőfokozatot (23);
- bemenetével (36) a vevőfokozat (23) kimenetére (26) kapcsolódó további adattörzítő és feldolgozó egységet (35);
- bemenetével (39) a további adattörzítő és feldolgozó egység (35) kimenetére (37) kapcsolódó kijelzőegységet (38);
- továbbá a kapcsolási elrendezés elektromos egységeinek és fokozatainak tápellátását biztosító tápegységet (21); azzal jellemezve, hogy
- a képrögzítő eszköz (3) és az első adattörzítő és feldolgozó egység (4) egyetlen integrált egységben van kiképezve, amelynek kimenete (8) csatlakozó vezetéken (9) keresztül van az adófokozat (15) bemenetével összekötve;
- az adófokozatot (15) mobil telekommunikációs szolgáltató által üzemeltetett telekommunikációs hálózat vezeték nélküli terminálja alkotja;
- a legalább egy vevőfokozat, (23) mobil telekommunikációs szolgáltató által üzemeltetett telekommunikációs hálózat bázisállomása és azzal vezetékes és/vagy vezeték nélküli kapcsolatban áll a legalább egy adattörzítő és feldolgozó egység (35) és annak részét képező terminál, amelynek kimenete (37) a kijelzőegység (38) bemenetével (39) van összekötve;

Megadott használati mintaoltalmak

- az adófokozatot (15) alkotó vezeték nélküli terminállal összekötött adóantenna (17) és a vevőfokozatot (23) magában foglaló terminállal összekötött vevőantenna (25) közötti vezeték nélküli kapcsolat (40) valós idejű internet kapcsolat.

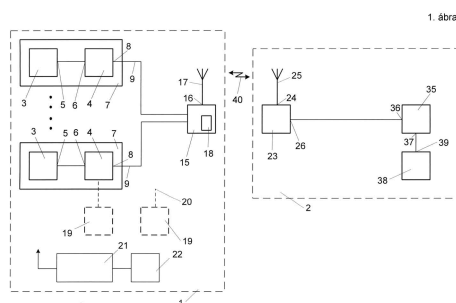

(11) 0004137 2012.06.28.

(21) U 12 00069

(22) 2012.03.29.

(73) POLIP Elektronikai, Kereskedelmi és Szolgáltató Kft., Budapest (HU)

(72) Szász György, Szigetmonostor, (HU)

(54) Beütőpanel

(74) Farkas Tamás, DANUBIA Szabadalmi és Jogi Iroda Kft., Budapest

(57)

Beütőpanel, amelynek nyílásokkal (6) ellátott homloklemeze (2), a homloklemezhez (2) rögzített, első végén zárt, második végén (11) pneumatikus jelátalakítóval (5) lezárt, gázt tartalmazó rugalmas csőkigyója (4), valamint a homloklemezhez (2) csatlakoztatott fedőlemeze (7) van, azzal jellemezve, hogy a homloklemezhez párhuzamos, a csőkigyóval (4) érintkező, nyílásokkal (6) ellátott hátlemeze (3) van, valamint a hátlemez (3) és a homloklemez (2) oldalsínekkkel (8a, 8b, 8c, 8d) van egymáshoz csatlakoztatva.

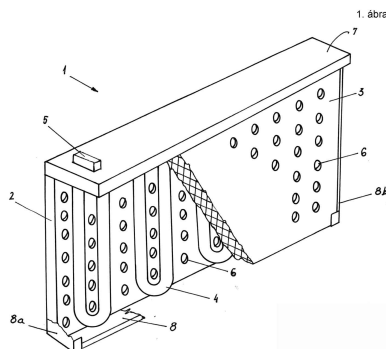

(51) G06F 7/00 (2006.01)

(11) 0004130 2012.06.04.

(21) U 12 00053

(22) 2012.03.14.

(73) E-CTM Szolgáltató, Márkanév kutató és Fejlesztési Kft., Budapest (HU)

(72) Pintz György, Budapest, (HU)

(54) Kapcsolási elrendezés innovációt segítő eszköz létrehozására

(74) Sándor József, Budapest

(57)

Kapcsolási elrendezés innovációt segítő eszköz létrehozására, amely központi szervert és legalább egy kliens készüléket tartalmaz, azzal jellemezve, hogy a kliens készülék (2) és a központi szerver (1) közé a központi

Megadott használati mintaoltalmak

szerverrel (1) elektronikus jel továbbítására alkalmas módon összeköttetésben lévő szolgáltató szerver (3) van elhelyezve, a szolgáltató szerver (3) lekérdezési paramétereket tartalmazó, a központi szerver (1) adatbázisában vagy a szolgáltató szerver (3) adatbázisában való keresésre és kiválasztásra alkalmas sablonnal (4) van ellátva, a sablon (4) segítségével kiválasztott adatrekordok (1a) a szolgáltató szerver (3) memóriaegységében (3a) vannak rögzítve és kliens készülékeként (2, 5) csoportosítva, a szolgáltató szerver (3) pedig elektronikus, fény és/vagy elektromágneses jelcsomag továbbítására alkalmas módon a kliens készülékekkel (2, 5) van elektronikus kapcsolatban.

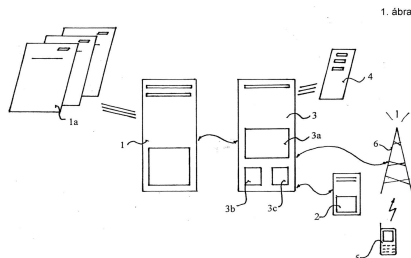

H. SZEKCIÓ - VILLAMOSSÁG, ELEKTROMOSSÁG

- (51) **H04B 1/00** (2006.01)
G01S 1/00 (2006.01)
G01S 1/02 (2006.01)
(11) **0004138** 2012.06.28.

(21) **U 12 00010**

(22) **2012.01.23.**

- (73) Papp József 70%, Budapest (HU)
Wolf Péter 10%, Budapest (HU)
Wolf Tibor 10%, Budapest (HU)
Kocsis András 10%, Budapest (HU)

- (72) Papp József 70%, Budapest, (HU)
Wolf Péter 10%, Budapest, (HU)
Wolf Tibor 10%, Budapest, (HU)
Kocsis András 10%, Budapest, (HU)

(54) **Rádiófrekvenciás azonosításon alapuló jelzőberendezés az erdőgazdálkodásban**

- (57) Az erdőgazdálkodásban alkalmazható rádiófrekvenciás azonosításon alapuló jelzőberendezés, amelynek bemeneti és kimeneti csatlakozásokkal rendelkező perifériás egységei, valamint központi mikrokontrollere van, azzal jellemezve, hogy központi mikrokontrollere (15) bemenetei RFID olvasó (11), címző modul (22), led visszajelző egység (18), saját tápellátású (9) időáramkör (17), GPS egység (14), azonosítási paraméterek tárolására szolgáló memória egység (16), rádiófrekvenciás csatlakozó interfész egység (7), GSM/GPRS csatlakozó interfész (8) egység kimeneteihez vannak csatlakoztatva.

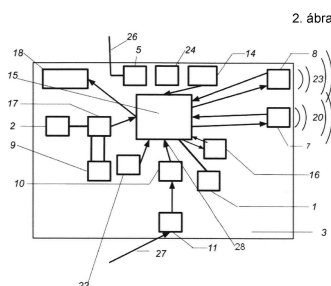

A rovat 15 darab közlést tartalmaz.

Használati mintaoltalom megszűnése és újra érvénybe helyezése

Használati mintaoltalom megszűnése díjfizetés hiányában

- (11) 002501
(21) U 02 00302
(54) Panelszerkezet könnyűszerkezetes épületek kialakítására
-
- (11) 002536
(21) U 02 00300
(54) Fugatisztító készülék szilárd burkolatú felületek tisztítására
-
- (11) 002815
(21) U 04 00084
(54) Előre gyártott vasbeton elem időszakos vagy állandó vízfolyás medrébe telepítendő vízépítési műtárgyak létesítéséhez
-
- (11) 003134
(21) U 05 00217
(54) Kételtű kerékpár közúton és vízen történő alkalmazásra
-
- (11) 003450
(21) U 07 00074
(54) Hajlékony csöves világító eszköz
-
- (11) 003481
(21) U 06 00227
(54) Többcélú kombinált talajművelőgép
-
- (11) 003593
(21) U 08 00196
(54) Kapcsolószervezet kétcsuklós ívszerkezetként méretezhető lemezművekhez
-
- (11) 003594
(21) U 08 00201
(54) Térkezelő készülék, különösen rovarcsapda
-
- (11) 003639
(21) U 08 00219
(54) Értékmegőrző
-
- (11) 004015
(21) U 10 00257
(54) Ütésvédő tok hordozható elektronikus eszközhöz vesszőfonott szerkezetből
-

A rovat 10 darab közlést tartalmaz.

Vegyes használati mintaoltalmi közlemények

Jogutódlás

(11) 003473

(21) U 07 00227

(73) ITK Holding Zrt., Budapest (HU)

(11) 003599

(21) U 08 00210

(73) Schlemmer László Péter, Budapest (HU)

A rovat 2 darab közlést tartalmaz.

Hasznosítási szerződés

(11) 003560

(21) U 08 00074

(11) 003991

(21) U 11 00096

A rovat 2 darab közlést tartalmaz.

FORMATERVEZÉSI MINTAOLTALMI KÖZLEMÉNYEK

Megadott formatervezési mintaoltalmak

03. OSZTÁLY - UTAZÁSI CIKKEK, TOKOK, TARTÓK, NAPERNYŐK ÉS SZEMÉLYES TÁRGYAK, MELYEK MÁSUTT NEM SZEREPELNEK

(11) 0091717 2012.04.05

(21) **D 11 00159**

(22) **2011.08.19.**

(72) Cai Yuanyuan, 1105 Budapest, Ihász u. 22-24. II/22/A65 (HU)

(73) Cai Yuanyuan, 1105 Budapest, Ihász u. 22-24. II/22/A65 (HU)

(74) Both Gábor, 7300 KOMLÓ, Hegyhát utca 11 (HU)

(54) Esernyő külső felületének mintázata

(55)

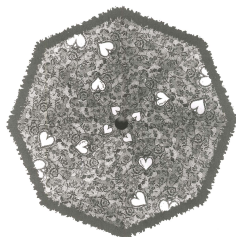

1/1. ábra

(51) 03-03

05-05

06. OSZTÁLY - BÚTORZATOK

(11) 0091692 2012.03.06

(21) **D 11 00051**

(22) **2011.04.06.**

(72) Palik Endre, 1096 Budapest, Ernő u. 26. VI/3. (HU)

(73) FSD Packaging Kft., 1214 Budapest, II. Rákóczi F. út 195-197. (HU)

(54) Puff

(55)

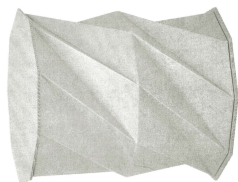

1/1. ábra

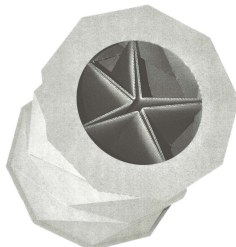

1/2. ábra



1/3. ábra

(51) 06-01

(11) 0091709 2012.04.05

(21) D 10 00164

(22) 2010.11.26.

(72) Zsigmond Balázs Bence, 1055 Budapest, Stollár B. u. 16. (HU)

(73) Zsigmond Balázs Bence, 1055 Budapest, Stollár B. u. 16. (HU)

(54) Szék

(51) 06-01

(11) 0091718 2012.04.05

(21) D 11 00106

(22) 2011.06.15.

(72) Gyovai Ágnes, 2400 Dunaújváros, Alkotás u. 1. Fsz. 2. (HU)

(73) Gyovai Ágnes, 2400 Dunaújváros, Alkotás u. 1. Fsz. 2. (HU)

(54) Üléspárna sport kerekesszékre

(55)

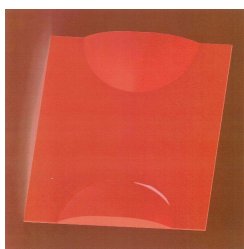

1/1. ábra

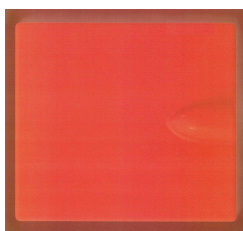

2/1. ábra

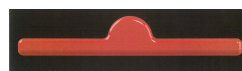

2/2. ábra



3/2. ábra



2/3. ábra



3/1. ábra



4/1. ábra



4/2. ábra

(51) 06-04

07. OSZTÁLY - HÁZTARTÁSI CIKKEK, AMELYEK NEM TARTOZNAK MÁS OSZTÁLYOKBA

(11) 0091723 2012.04.05

(21) D 11 00093

(22) 2011.05.30.

(72) Szalka Krisztina, 2100 Gödöllő, Egyetem tér 4/b (HU)

(73) Szalka Krisztina, 2100 Gödöllő, Egyetem tér 4/b (HU)

(54) Letörhető fa evőeszközkészlet

(55)



1/1. ábra

(51) 07-03

09. OSZTÁLY - CSOMAGOLÓESZKÖZÖK ÉS TARTÁLYOK ÁRUSZÁLLÍTÁS ÉS ÁRUKÉZELÉS CÉLJÁRA

(11) 0091722 2012.04.05

(21) **D 11 00062**

(22) **2011.05.03.**

(72) Kovács Attila, 1045 Budapest, Bécsi u. 28. (HU)

(73) Floren Cosmetic Kft., 1045 Budapest, Bécsi u. 28. (HU)

(74) Szentpéteri Zsolt, SBGK Szabadalmi Ügyvivői Iroda, 1062 Budapest, Andrássy út 113. (HU)

(54) Palack

(55)

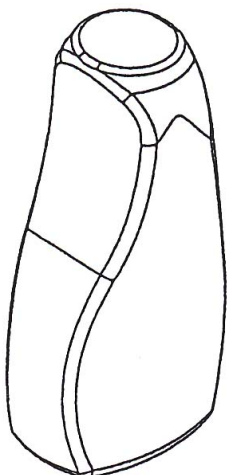

1/1. ábra

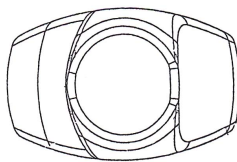

1/2. ábra

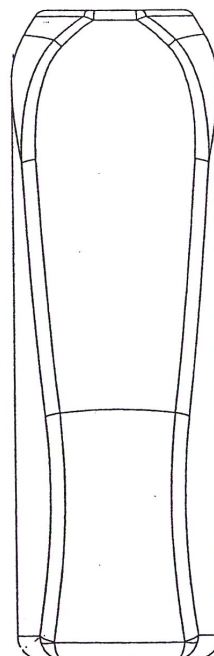
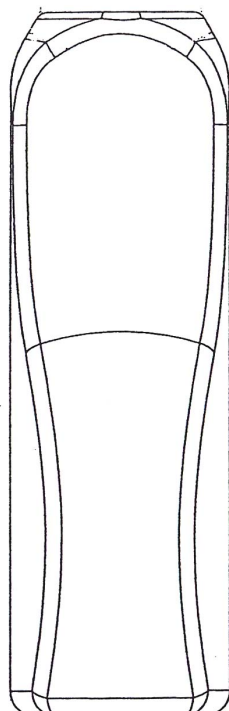

1/3. ábra

Megadott formatervezési mintaoltalmak

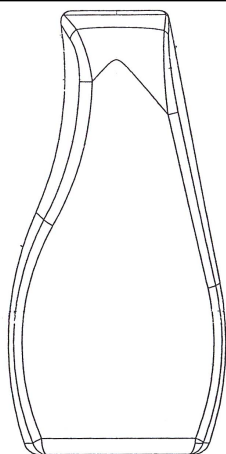

1/4. ábra

1/5. ábra

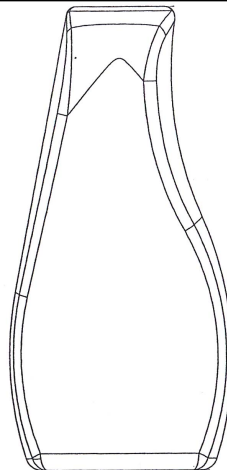

1/6. ábra

(51) 09-01

(11) 0091708 2012.04.05

(21) **D 10 00140**

(22) **2010.10.06.**

(72) Rainer Barthel, 85540 Haar, Richard-Reitzner-Allé 1 (DE)

(73) COMPAGNIE GERVAIS DANONE, 75009 Paris, 17 Boulevard Haussmann (FR)

(74) dr. Bérczes László, 1075 Budapest, Kazinczy u. 35. (HU)

(54) Tárolótartály

(51) 09-03

11. OSZTÁLY - DÍSZTÁRGYAK

(11) 0091699 2012.03.06

(21) **D 11 00135**

(22) **2011.07.13.**

(72) Sipos László, 5000 Szolnok, Tófenék u. 1/3. (HU)

(73) AGROVIN Kft., 1173 Budapest, Tápiószele u. 25. (HU)

(74) Várnai Anikó, INTERINNO Szabadalmi Iroda, 1024 Budapest, Margit körút 73. (HU)

(54) Horoszkóp figura

(55)



1/1. ábra



2/1. ábra



3/1. ábra



4/1. ábra



5/1. ábra



6/1. ábra



7/1. ábra



8/1. ábra

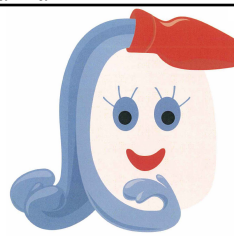

9/1. ábra



10/1. ábra



11/1. ábra



12/1. ábra

(51) 11-02
21-01

(11) 0091715 2012.04.05

(21) **D 11 00017**

(22) **2011.02.07.**

(72) Wágner Zoltán, 1047 Budapest, Böröndös u. 12. 7/19. (HU)

(73) Wágner Zoltán, 1047 Budapest, Böröndös u. 12. 7/19. (HU)

(54) Emléktárgy

(55)



1/1. ábra



1/2. ábra



1/3. ábra



1/4. ábra

(51) 11-02
20-03

19. OSZTÁLY - ÍRÓSZEREK, IRODAI FELSZERELÉSEK, MŰVÉSZETI ÉS OKTATÁSI KELLÉKEK

(11) 0091725 2012.04.05

(21) **D 11 00091**

(22) **2011.05.30.**

(72) Szalka Krisztina, 2100 Gödöllő, Egyetem tér 4/b (HU)

(73) Szalka Krisztina, 2100 Gödöllő, Egyetem tér 4/b (HU)

(54) Grafika

(55)

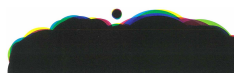



1/1. ábra

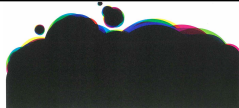

2/1. ábra



3/1. ábra

6/1. ábra



4/1. ábra



5/1. ábra



9/1. ábra



7/1. ábra



8/1. ábra

(51) 19-08

(11) 0091726 2012.04.05

(21) D 11 00092

(22) 2011.05.30.

(72) Szalka Krisztina, 2100 Gödöllő, Egyetem tér 4/b (HU)

(73) Szalka Krisztina, 2100 Gödöllő, Egyetem tér 4/b (HU)

(54) Grafika

(55)



1/1. ábra



2/1. ábra

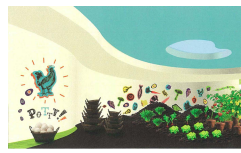

3/1. ábra



4/1. ábra



5/1. ábra

(51) 19-08

32-00

(11) 0091721 2012.04.05

(21) D 11 00094

(22) 2011.05.30.

(72) Szalka Krisztina, 2100 Gödöllő, Egyetem tér 4/b (HU)

(73) Szalka Krisztina, 2100 Gödöllő, Egyetem tér 4/b (HU)

(54) Grafika

(55)



1/1. ábra



2/1. ábra



3/1. ábra



4/1. ábra



5/1. ábra

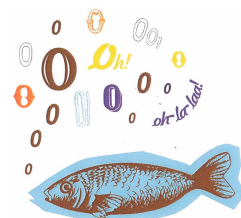

6/1. ábra



7/1. ábra



8/1. ábra



9/1. ábra

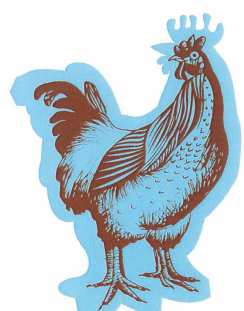

10/1. ábra

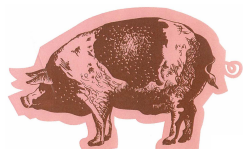

11/1. ábra



12/1. ábra



13/1. ábra

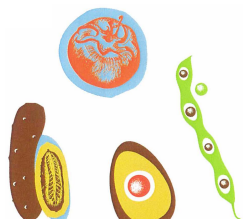

14/1. ábra

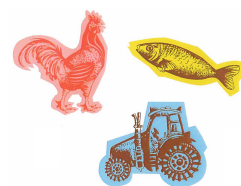

15/1. ábra



16/1. ábra



17/1. ábra

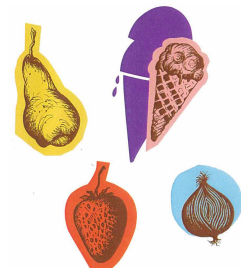

18/1. ábra



19/1. ábra

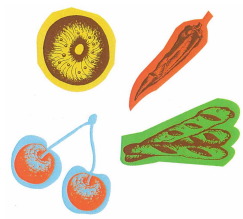

20/1. ábra



21/1. ábra

32-00

20. OSZTÁLY - ÁRUSÍTÁS ÉS REKLÁMOZÁS CÉLJÁRA SZOLGÁLÓ ESZKÖZÖK, TÁBLÁK

(11) 0091719 2012.04.05

(21) D 11 00089

(22) 2011.05.30.

(72) Szalka Krisztina, 2100 Gödöllő, Egyetem tér 4/b (HU)

(73) Szalka Krisztina, 2100 Gödöllő, Egyetem tér 4/b (HU)

(54) Utcai reklámfelület

(55)



1/1. ábra

(51) 20-02

21. OSZTÁLY - JÁTÉKOK, JÁTÉKSZEREK, SÁTRAK ÉS SPORTCIKKEK

(11) 0091724 2012.04.05

(21) D 11 00096

(22) 2011.06.06.

(72) Bakó Noémi Krisztina, 2330 Dunaharaszti, Botond u. 7/a (HU)

(73) Bakó Noémi Krisztina, 2330 Dunaharaszti, Botond u. 7/a (HU)

(54) Moduláris cső és forma elemekből álló, készségfejlesztő játszótéri mászóka

(55)

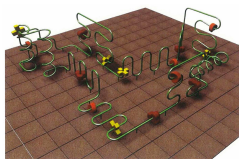

1/1. ábra

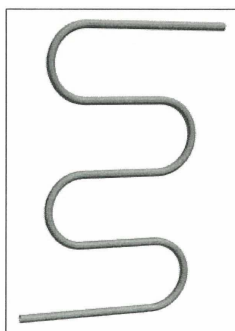

1/2. ábra

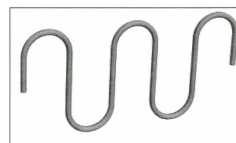

1/3. ábra

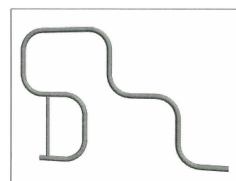

1/6. ábra

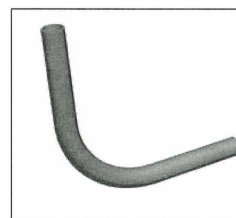
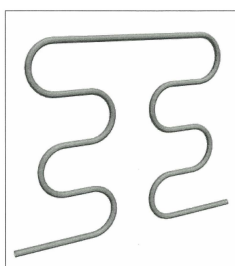

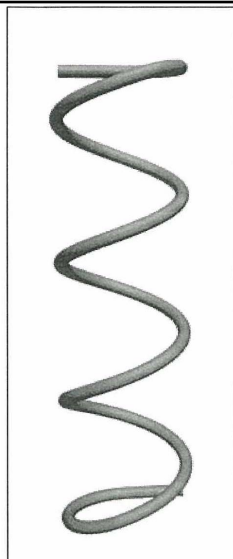

1/4. ábra

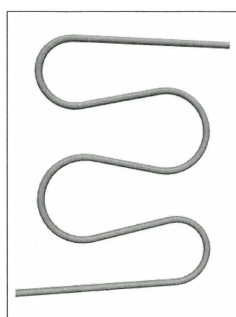

1/7. ábra



1/10. ábra

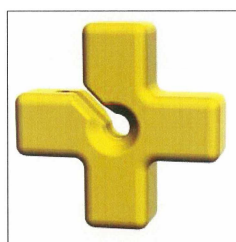

1/13. ábra

1/5. ábra

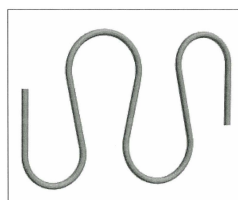

1/8. ábra

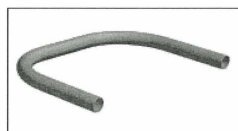

1/11. ábra



1/14. ábra

1/9. ábra



1/12. ábra

(51) 21-02
21-03

A rovat 14 darab közlést tartalmaz.

Közzétételt megelőzően megszüntetett formatervezési mintaoltalmi engedélyezési eljárások

(21) D 11 00086

(22) 2011.05.25.

(54) Papírszék

(21) D 11 00187

(22) 2011.10.10.

(54) Növelt élettartamú felvonókötel

(21) D 12 00040

(22) 2012.04.02.

(54) Léghűtő készülék és dísz tárgy

A rovat 3 darab közlést tartalmaz.

Formatervezési mintaoltalom megújítása

(11) 0087232
(21) D 97 00367
(22) 1997.07.21.
(54) Folyadéktároló

(11) 0087311
(21) D 97 00211
(22) 1997.05.07.
(54) Fogkefe

(11) 0087342
(21) D 97 00516
(22) 1997.09.24.
(54) Fogkefetartó utazáshoz

(11) 0087404
(21) D 97 00249
(22) 1997.05.29.
(54) Koronás tokaji palack

(11) 0089359
(21) D 01 00430
(22) 2001.09.21.
(54) Hevederes rögzítésű terpeszpelenka

(11) 0089598
(21) D 02 00336
(22) 2002.09.20.
(54) Fogászati lemezcsík

(11) 0090272
(21) D 02 00071
(22) 2002.02.15.
(54) Levágott oldalú gömbölyű palack

(11) 0090290
(21) D 02 00190
(22) 2002.05.15.
(54) Nyalóka

(11) 0090790
(21) D 06 00168
(22) 2006.08.14.
(54) Margarin tálaló doboz

(11) 0090923
(21) D 07 00057

(22) 2007.04.03.

(54) Torta(készítő)-forma

(11) 0091027

(21) D 06 00179

(22) 2006.09.07.

(54) Teniszlabdás kézmasszírozó (zárópajzsos kivitel)

A rovat 11 darab közlést tartalmaz.

Vegyes formatervezési mintaoltalmi közlemények

Képviseleti megbízás

- (11) 0091405
 - (21) D 09 00131
 - (73) Kanizsa Trend Kft., Nagykanizsa (HU)
 - (74) Dr. Gál Zsuzsanna, Dr. Gál Zsuzsanna Ügyvédi Iroda, Budapest
-

A rovat 1 darab közlést tartalmaz.

Képviselet megszűnése

- (11) 0091405
 - (21) D 09 00131
 - (73) Kanizsa Trend Kft., Nagykanizsa (HU)
 - (74) Török Antal, Győr
-

- (11) 0091600
 - (21) D 11 00048
 - (73) Soltész Nagy Attila, Budapest (HU)
 - (74) Mészárosné Dónusz Katalin, SBGK Szabadalmi Ügyvivői Iroda, Budapest
-

A rovat 2 darab közlést tartalmaz.

Név-, illetve címváltozás

- (11) 0090272
 - (21) D 02 00071
 - (54) Levágott oldalú gömbölyű palack
 - (73) Zwack Unicum Likőripari és Kereskedelmi Nyrt., Budapest (HU)
-

- (11) 0091600
 - (21) D 11 00048
 - (54) Fototerápiás szolárium berendezés számítógéppel vezérelt multimédiás kijelzővel
 - (73) Soltész Nagy Attila, Budapest (HU)
-

- (11) 0091658
 - (21) D 11 00010
 - (54) Szolárium barnítóterének kialakítása
 - (73) Soltész-Nagy Attila, Budapest (HU)
-

- (11) 0091696
 - (21) D 11 00166
 - (54) Boros palack
-

(73) Márton Imre János, Budapest (HU)

A rovat 4 darab közlést tartalmaz.

NEMZETI VÉDJEGYKÖZLEMÉNYEK

Védjegybejelentések meghirdetése

(210) M 11 00486

(220) 2011.02.21.

(731) UNIQA Biztosító Zrt., Budapest (HU)

(541) Med Help "Preventiv"

(511) 35 Biztosítási termékekhez kapcsolódó mindennemű reklámtevékenység (különösen: rádiós, televíziós, internetes reklámozás, reklámanyagok terjesztése).

36 Biztosítási tevékenység (betegségbiztosítás).

(210) M 11 00487

(220) 2011.02.21.

(731) UNIQA Biztosító Zrt., Budapest (HU)

(541) Med Help "Privileg"

(511) 35 Biztosítási termékekhez kapcsolódó mindennemű reklámtevékenység (különösen: rádiós, televíziós, internetes reklámozás, reklámanyagok terjesztése).

36 Biztosítási tevékenység (betegségbiztosítás).

(210) M 11 01334

(220) 2011.04.27.

(731) S.C. Scandia Romana S.A., Sibiu (RO)

(740) dr. Kereszty Marcell, Gödölle, Kékes, Mészáros & Szabó Szabadalmi és Védjegy Iroda, Budapest

(541) Fejedelmi Ízek

(511) 29 Hús, hal-, baromfi- és vadhús; húskivonatok; tartósított, fagyasztott, szárított és főzött gyümölcsök és zöldségek; zselék, lekvárok (dzsemek), kompótok; tojások, tej és tejtermékek; étkezési olajok és zsírok.

30 Kávé, tea, kakaó, cukor, rizs, tapióka, szágó, kávépótló szerek; lisztek és más gabonakészítmények, kenyér, péksütemények és cukrászsütemények, fagylaltok; méz, melaszszirup; élesztő, sütőporok; só, mustár; ecet, fűszeres mártások; fűszerek; jég.

(210) M 11 02468

(220) 2011.08.02.

(731) Hajósi Kata Réka, Debrecen (HU)

Tokai-Kiss Zsolt, Hajdúszoboszló (HU)

(740) dr. Ikanov Gábor, Ikanov Ügyvédi Iroda, Budapest

(546) **vitavíz**



(511) 32 Ásványvizek és szénsavas vizek.

35 Reklámozás; kereskedelmi ügyletek; kereskedelmi adminisztráció; irodai munkák.

39 Szállítás; áruk csomagolása és raktározása; utazásszervezés.

(210) M 11 03273

(220) 2011.10.17.

(731) Zsolnay Porcelánmanufaktúra Zrt., Pécs (HU)

(740) dr. Rabovszky Gábor, Kozármisleny

(541) EOZIN

(511) 19 Nem fém építőanyagok; nem fémből készült merev építési csövek; nem fémből készült hordozható szerkezetek; nem fém emlékművek.

Nemzeti védjegybejelentések meghirdetése

- 35 Reklámozás; kereskedelmi ügyletek; kereskedelmi adminisztráció; irodai munkák.
 - 41 Szakmai képzés; sport- és kulturális tevékenységek.
 - 42 Tudományos és műszaki szolgáltatások, valamint az idetartozó tervezői és kutatói tevékenység; ipari elemző és kutató szolgáltatások; számítástechnikai hardver és szoftver tervezés és fejlesztés.
 - 43 Vendéglátás (élelmezés); időleges szállásadás.
-

(210) M 11 03274

(220) 2011.10.17.

(731) Zsolnay Porcelánmanufaktúra Zrt., Pécs (HU)

(740) dr. Rabovszky Gábor, Kozármisleny

(541) PIROGRÁNIT

(511) 19 Nem fém építőanyagok; nem fémből készült merev építési csövek; nem fémből készült hordozható szerkezetek; nem fém emlékművek.

- 35 Reklámozás; kereskedelmi ügyletek; kereskedelmi adminisztráció; irodai munkák.
 - 36 Ingatlanügyletek.
 - 37 Építkezés; javítás; szerelési szolgáltatások.
 - 39 Utazásszervezés.
 - 41 Szakmai képzés; sport- és kulturális tevékenységek.
 - 42 Tudományos és műszaki szolgáltatások, valamint az idetartozó tervezői és kutatói tevékenység; ipari elemző és kutató szolgáltatások; számítástechnikai hardver és szoftver tervezés és fejlesztés.
 - 43 Vendéglátás (élelmezés); időleges szállásadás.
-

(210) M 11 03275

(220) 2011.10.17.

(731) Zsolnay Porcelánmanufaktúra Zrt., Pécs (HU)

(740) dr. Rabovszky Gábor, Kozármisleny

(541) EOSIN

(511) 2 Festékek, kencék, lakkok; festőanyagok; fémlapok és fémporok festők, dekorátorok, nyomdászok és képzőművészek részére.

- 19 Nem fém építőanyagok; nem fémből készült merev építési csövek; nem fémből készült hordozható szerkezetek; nem fém emlékművek.
 - 30 Kávé, tea, kakaó, péksütemények és cukrászsütemények.
 - 35 Reklámozás; kereskedelmi ügyletek; kereskedelmi adminisztráció; irodai munkák.
 - 36 Ingatlanügyletek.
 - 37 Építkezés; javítás; szerelési szolgáltatások.
 - 39 Utazásszervezés.
 - 41 Szakmai képzés; sport- és kulturális tevékenységek.
 - 42 Tudományos és műszaki szolgáltatások, valamint az idetartozó tervezői és kutatói tevékenység; ipari elemző és kutató szolgáltatások; számítástechnikai hardver és szoftver tervezés és fejlesztés.
 - 43 Vendéglátás (élelmezés); időleges szállásadás.
-

(210) M 11 03370

(220) 2011.10.20.

(731) Csobolyáné Zombory Andrea, Dunaharaszti (HU)

(740) dr. Ikanov Gábor, Ikanov Ügyvédi Iroda, Budapest

(546)



(511) 25 Ruházati cikkek, cipők, kalapárúk.

35 Ruházati cikkek, cipők, kalapárúkkal való kereskedelem.

(210) M 11 03374

(220) 2011.10.20.

(731) Magyar Vegyipari, Energiaipari és Rokon Szakmákban Dolgozók Szakszervezeti Szövetsége, Budapest (HU)

(546)



(511) 41 Alkotóműhelyek szervezése és lebonyolítása; eszmecserek, kollokviumok szervezése és lebonyolítása; klubszolgáltatások [szórakoztatás vagy oktatás]; gyakorlati képzés [szemléltetés]; konferenciák szervezése és lebonyolítása; könyvkiadás; kulturális érnevelési célú kiállítások szervezése; oktatás; oktatási tárgyú információk; oktatási vizsgáztatás; on-line elérhető elektronikus publikációk; sportversenyek rendezése; szabadidős szolgáltatások nyújtása; szemináriumok szervezése és lebonyolítása; szövegek kiadása (nem reklámcélú); versenyek szervezése [oktatás vagy szórakoztatás]; élő előadások bemutatása; elektronikus desktop kiadói tevékenység; elektronikus könyvek és folyóiratok on-line kiadása.

(210) M 11 03864

(220) 2011.12.05.

(731) Közlekedési Biztosító Egyesület, Budapest (HU)

(546)



(511) 36 Biztosítás; baleset (beleértve a munkahelyi balesetet és a foglalkozásból adódó megbetegedést); betegség; szárazföldi jármű-casco (sínpályához kötött járművek nélkül); szállítmány (beleértve árukat, poggyászokat és valamennyi más vagyontárgyat); tűz- éselemi károk; egyéb vagyoni károk; önjáró szárazföldi járművekkel összefüggő felelősség; általános felelősség; segítségnyújtás; különböző pénzügyi veszteségek; továbbá függő biztosításközvetítői (ügynöki) tevékenység.

(210) M 11 03865

(220) 2011.12.05.

(731) Közlekedési Biztosító Egyesület, Budapest (HU)

(546)



(511) 36 Biztosítás; baleset (beleértve a munkahelyi balesetet és a foglalkozásból adódó megbetegedést); betegség; szárazföldi jármű-casco (sínpályához kötött járművek nélkül); szállítmány (beleértve árukat, poggyászokat és valamennyi más vagyontárgyat); tűz- éselemi károk; egyéb vagyoni károk; önjáró szárazföldi járművekkel összefüggő felelősség; általános felelősség; segítségnyújtás; különböző pénzügyi veszteségek; továbbá függő biztosításközvetítői (ügynöki) tevékenység.

(210) M 11 03906

(220) 2011.12.05.

(731) PANNONMILL Malomipari Zrt, Komárom (HU)

(740) Dr. Muraközi Gergely ügyvéd, Dr. Bakos Ügyvédi Iroda, Győr

(546) **MISKOLCI
LISZT**

(511) 30 Lisztek és más gabonakészítmények.

(210) M 11 03939

(220) 2011.12.08.

(731) Varto Consulting Kft., Székesfehérvár (HU)

(546)



(511) 30 Pizzák.

39 Szállítás; áruk csomagolása és raktározása; utazásszervezés.

43 Vendéglátási (élelmezési) szolgáltatások; ideiglenes szállásadás.

(210) M 11 03989

(220) 2011.12.15.

(731) Lagardere Services, Paris (FR)

(300) 3861934 2011.09.26. FR

(740) dr. Szigeti Éva, DANUBIA Szabadalmi és Jogi Iroda Kft., Budapest

(541) LS distribution

(511) 35 Nagykereskedelmi és eladási szolgáltatások telekommunikációs eszközökön keresztül (szállítás kivételével) az alábbi termékekre vonatkozóan: mágneses vagy optikai adathordozók, üres vagy felvétel tartalmazó adathordozók, kompakt lemezek (audio-video), kompakt lemezek (csak olvasható memória), CD-k, DVD-k, video kazetták, számítógépes szoftverek, számítógépes programok (programok), számítógépes játékprogramok, video játék tárcák, kamerák (fényképezés), hang vagy kép felvételére, továbbítására vagy lejátszására alkalmas készülékek, szemüvegek (optika) és napszemüvegek, ékszerek, órák, árucikkek órákhoz és időmérő eszközökhöz, papír, karton, nyomtatott anyagok, nyomtatott kiadványok, újságok, vicckönyvek, folyóiratok, magazinok (folyóiratok), magazinok, könyvek, útikönyvek, pamfletok, katalógusok, naptárak, könyvkötészeti anyagok, fényképek, papíráru, ragasztók (folyékony ragasztók) irodai vagy otthoni használatra, rajztömbök, író vagy rajzkönyvek, művészkellékek, ecsetek, íróeszközök, irodaszerek, kivéve bútorzat, műanyagok csomagolás céljára, amelyek más osztályokban nem szerepelnek, azaz: tasakok, csomagok, öntapadó filmek és lapok, nyomtatás, lemezek, akdatáskák, zsebtárcák, pénztárcák, kezitáskák, hátizásak és utazótáskák, bőröndök (poggyászok), kezitáskák, esernyők, napernyők és sétabotok, bútorok, tükrök (tükörüvegek), képkeretek fából, parafából, nádból, gyékényből, fűzfavesszőből, szaruból, csontból, elefántcsontból, bálnacsontból, teknőspáncélból, borostyánból, gyöngyházból, habkőből, és ezen anyagokat helyettesítő anyagokból vagy műanyagból, háztartási vagy konyhai eszközök és tartályok, fésűk és szivacsok, kefék (kivéve ecsetek), üvegáru, porcelán és cserépáru, amelyek más osztályban nem szerepelnek, azaz: üvegdobozok, gyertyatartók, virágtartók nem papírból, dísz tárgyak (szobrocskák) porcelánból vagy üvegből, mozaikok üvegből nem építési célra, opálüveg, vázák, edényszárítók, üveg (tartályok), palackok, szappantartók, szalvétatartók, púderek, parfümszórók, csészék, bögrék, teáskannák, seprűk, italos palackok, süteménytartók, kenyértartók, szappanos dobozok, teásdobozok, tálak, italosüvegek, palackok, parfümégető, dekantálók, párolóedények, gyertyatartók, szivacsok, fésűk, edényszárítók, edények, törölőruhák, parfümszórók, vázák, ruházat, lábbeli, fejfedők, pólók, társasjátékok, játékok, gyerekjátékok, labdák, játékgyöngyök, építőkészletek, robbanó cukorkák (karácsonyi sós kekszek), kártyajátékok, játéksárkányok, konfetti, dobókockák, frizbik, csörgők

játékszer), mobil játékok, kártyajátékok, táblás társasjátékok, társasjátékok, kaleidoszkópok, bábok, játékmackók, plüss játékok, babák, cumisüvegek (játék), kirakók, forgó játékok, játékautók, szendvicsek, saláták, kávé, tea, kakaó, cukor, kenyér, sütemény és édesség, gabonakészítmények, rágógumik, nem orvosi célra, ehető jég, méz, nádcukor, kétszersült, kekszek, aprósütemények, édességek, kakaó termékek, sütemények, mézeskalács, teasütemény, nem-alkoholos italok, kávé alapú italok, tea-alapú italok, kakaó alapú italok vagy csokoládé alapú italok, ásvány és szénsavas víz, gyümölcslé italok, gyümölcslevek, szirupok és más készítmények italok készítéséhez, sör, alkoholos italok, kivéve sör, dohány, szivar, cigaretta, áruk dohányosok számára, gyufák, öngyújtó; árubemutatók szervezése mások részére (kivéve utasszállítás), amely lehetővé teszi, hogy a vevők kényelmesen megtekintsenek és megvásároljanak különböző termékeket, azaz: mágneses vagy optikai adathordozók, üres vagy felvételt tartalmazó adathordozók, kompakt lemezek (audio-video), kompakt lemezek (csak olvasható memória), CD-k, DVD-k, video kazetták, számítógépes szoftverek, számítógépes programok (programok), számítógépes játékprogramok, video játék tárcák, kamerák (fényképezés), hang vagy kép felvételére, továbbítására vagy lejátszására alkalmas készülékek, szemüvegek (optika) és napszemüvegek, ékszerek órák, árucikkek órákhoz és időmérő eszközökhöz, papír, karton, nyomtatott anyagok, nyomtatott kiadványok, újságok, vicckönyvek, folyóiratok, magazinok (folyóiratok), magazinok, könyvek, útikönyvek, pamflet, katalógusok, naptárak, könyvkötészeti anyagok, fényképek, papíráru, ragasztók (folyékony ragasztók) irodai vagy otthoni használatra, rajztömbök, író vagy rajzkönyvek, művészkelekek, ecsetek, íróeszközök, irodaszerek, kivéve bútorzat, műanyagok csomagolás céljára, amelyek más osztályokban nem szerepelnek, azaz: tasakok, csomagok, öntapadó filmek és lapok, nyomtatás, lemezek, aktatáskák, zsebtárcák, pénztárcák, kézitáskák, hátizsákok és utazótáskák, bőröndök (poggyászok), kézitáskák, esernyők, napernyők és sétatömbök, bútorok, tükrök (tükörüvegek), képkeretek fából, parafából, nádból, gyékényből, fűzfavesszőből, szaruból, csontból, elefántcsontból, bálnacsontból, teknőspáncélból, borostyánból, gyöngyházból, habkőből, és ezen anyagokat helyettesítő anyagokból vagy műanyagból, háztartási vagy konyhai eszközök és tartályok, fésűk és szivacsok, kefék (kivéve ecsetek), üvegáru, porcelán és cserépáru, amelyek más osztályban nem szerepelnek, azaz: üvegdobozok, gyertyatartók, virágtartók nem papírból, dísz tárgyak (szobrocskák) porcelánból vagy üvegből, mozaikok üvegből nem építési célra, opálüveg, vázák, edényszárítók, üveg (tartályok), palackok, szappantartók, szalvétatartók, púderek, parfümszórók, csészék, bögrék, teáskannák, seprűk, italos palackok, süteménytartók, kenyértartók, szappanos dobozok, teásdobozok, tálak, italosüvegek, palackok, parfümüvegek, dekantálók, párolóedények, gyertyatartók, szivacsok, fésűk, edényszárítók, edények, törölruhák, parfümszórók, vázák, ruházat, lábbeli, fejfedők, pólók, társasjátékok, játékok, gyerekjátékok, labdák, játékgolyók, építőkészletek, robbanó cukorkák (karácsonyi sós kekszek), kártyajátékok, játéksárkányok, konfetti, dobókockák, frizbik, csörgők (játékszer), mobil játékok, kártyajátékok, táblás társasjátékok, társasjátékok, kaleidoszkópok, bábok, játékmackók, plüss játékok, babák, cumisüvegek (játék), kirakók, forgó játékok, játékautók, szendvicsek, saláták, kávé, tea, kakaó, cukor, kenyér, sütemény és édesség, gabonakészítmények, rágógumik, nem orvosi célra, ehető jég, méz, nádcukor, kétszersült, kekszek, aprósütemények, édességek, kakaó termékek, sütemények, mézeskalács, teasütemény, nem-alkoholos italok, kávé alapú italok, tea-alapú italok, kakaó alapú italok vagy csokoládé alapú italok, ásvány és szénsavas víz, gyümölcslé italok, gyümölcslevek, szirupok és más készítmények italok készítéséhez, sör, alkoholos italok, kivéve sör, dohány, szivar, cigaretta, áruk dohányosok számára, gyufák, öngyújtó; hirdetési hely bérbéradása. 2011.09.26. 3864934 számú Uniós elsőbbséggel: Reklámozás, üzletszervezés, üzleti adminisztráció, irodai tevékenységek, kiskereskedelmi szolgáltatások, a nagykereskedelemtől felsorolt árukkal kapcsolatos kiskereskedelmi szolgáltatások.

39 Áruszállítás, szállítási szolgáltatások; szállítási szolgáltatások az alábbiakkal kapcsolatban: mágneses vagy optikai adathordozók, üres vagy felvételt tartalmazó adathordozók, kompakt lemezek (audiovideo), kompakt lemezek (csak olvasható memória), CD-k, DVD-k, video kazetták, számítógépes szoftverek, számítógépes programok (programok), számítógépes játékprogramok, video játék tárcák, kamerák (fényképezés), hang vagy kép felvételére, továbbítására vagy lejátszására alkalmas készülékek, szemüvegek (optika) és napszemüvegek, ékszerek, órák, árucikkek órákhoz és időmérő eszközökhöz, papír, karton, nyomtatott anyagok, nyomtatott kiadványok, újságok, vicckönyvek, folyóiratok, magazinok (folyóiratok), magazinok, könyvek, útikönyvek,

pamfletek, katalógusok, naptárak, könyvkötészeti anyagok, fényképek, papíráru, ragasztók (folyékony ragasztók) irodai vagy otthoni használatra, rajztömbök, író vagy rajzkönyvek, művészkellékek, ecsetek, íróeszközök, irodaszerek, kivéve bútorzat, műanyagok csomagolás céljára, amelyek más osztályokban nem szerepelnek, azaz: tasakok, csomagok, öntapadó filmek és lapok, nyomtatás, lemezek, aktatáskák, zsebtárcák, pénztárcák készítmények, hátizsákok és utazótáskák, bőröndök (poggyászok), készítmények, esernyők, napernyők és esőtakarók, bútorok, tükrök (tükörüvegek), képkeretek fából, parafából, nádból, gyékényből, fűzfa vesszőből szaruból, csontból, elefántcsontból, bálnacsontból, teknőspáncélból, borostyánból, gyöngyházból, habkőből, és ezen anyagokat helyettesítőanyagokból vagy műanyagból, háztartási vagy konyhai eszközök és tartályok, fésűk és szivacsok, kefék (kivéve ecsetek), üvegáru, porcelán és cserépáru, amelyek más osztályban nem szerepelnek, azaz: üvegdobozok, gyertyatartók, virágtartók nem papírból, dísz tárgyak (szobrocskák) porcelánból vagy üvegből, mozaikok üvegből nem építési célra, opálüveg, vázák, edényszárító, üveg (tartályok), palackok, szappantartók, szalvétatartók, púderek, parfümszórók, csészék, bögrék, teáskannák, seprők, italos palackok, süteménytartók, kenyértartók, szappanos dobozok, teásdobozok, tálak, italosüvegek, palackok, parfümégetők, dekantálók, párolóedények, gyertyatartók, szivacsok, fésűk, edényszárítók, edények, törlőruhák, parfümszórók, vázák, ruházat, lábbeli, fejfedők, pólók, társasjátékok, játékok, gyerekjátékok, labdák, játékgolyók, építőkészletek, robbanó cukorkák (karácsonyi sós kekszek), kártyajátékok, játéksárkányok, konfetti, dobókockák, frizbik, csörgők (játékszer), mobil játékok, kártyajátékok, táblástársasjátékok, társasjátékok, kaleidoszkópok, bábok, játékmackók, plüss játékok, babák, cumisüvegek (játék), kirakók, forgó játékok, játékautók, szendvicsek, saláták, kávé, tea, kakaó, cukor, kenyér, sütemény és édesség, gabonakészítmények, rágógumik, nem orvosi célra, ehető jeg, méz, nádcukor, kétszersültek, kekszek, aprósütemények, édességek, kakaó termékek, sütemények, mézeskalács, teasütemény, nem-alkoholos italok, kávé alapú italok, tea-alapú italok, kakaó alapú italok vagy csokoládé alapú italok, ásvány és szénsavas víz, gyümölcslevek, gyümölcslevek, szirupok és más készítmények italok készítéséhez, sör, alkoholos italok, kivéve sör, dohány, szivar, cigaretta, áruk dohányosok számára, gyufák, öngyújtók; áruszállítás tengeren, közúton, vasúton vagy légi úton; kiskereskedelmi áruk szállítása; vasúti áruszállítás; csomagszállítás; szállítmányozás (hajóval); közvetítési szolgáltatások szállítványozási szolgáltatásokkal kapcsolatban; számítógépes tanácsadás szállítványozáshoz kapcsolódóan, számítógépes szállítási tervezés szállítványozáshoz kapcsolódóan; újságok, magazinok és könyvek kiszállítása; gépjárműbérlet szállításhoz; szállítási információ; raktározás, tárolás, csomagelosztás, nagykereskedelmi célra; áruk csomagolása feladás éskészítés előtt; logisztikai szolgáltatások nyújtása áruk szállításával és nagykereskedelmével kapcsolatosan.

(210) M 11 04092

(220) 2011.12.21.

(731) Debreceni Csoport Húsipari Kft., Szolnok (HU)

(740) dr. Ary Petronella, Debrecen

(546)



(511) 16 Papírból és kartonból készült csomagolóanyagok, csomagolásra szolgáló műanyagok, amelyek nem tartoznak más áruosztályba.

29 Magyarországról származó húskészítmények, ezen belül száraz áru szalámi termék.

(210) M 11 04140

(220) 2011.12.23.

(731) HATÁS REKLÁMSTÚDIÓ Kft., Budapest (HU)

(546)  h a t á s
REKLÁMSTUDIO

- (511) 35 Reklámozás; kereskedelmi ügyletek; kereskedelmi adminisztráció; irodai munkák.
40 Anyagmegmunkálás.

(210) M 12 00379

(220) 2012.02.07.

(731) CSANÁD-TRANS Szolgáltató és Kereskedelmi Kft., Érsekcsanád (HU)

(546)  CSANÁD
TRANS

- (511) 37 Építkezés; javítás; szerelési szolgáltatások; aszfaltozás; buldózerek kölcsönzése; exkavátorok kölcsönzése; építés; építmények lebontása; útburkolás.
39 Szállítás; áruk csomagolása és raktározása; áruszállítás; kamionos szállítás; szállítmányozás; teheráru-szállítás.

(210) M 12 00387

(220) 2012.02.08.

(731) Kultúra & Turisztika Közhasznú Nonprofit Kft., Győr (HU)

(740) Török Antal, Győr

(546)  I ♥ GY

www.gyor.hu

- (511) 16 Papír, karton és ezen anyagokból készült termékek, amelyek nem tartoznak más osztályokba; nyomdaipari termékek; könyvkötészeti anyagok; fényképek; papíripari cikkek; papíripari vagy háztartási ragasztóanyagok; anyagok művészek részére; ecsetek; írógépekés irodai cikkek (bútorok kivételével); tanítási és oktatási anyagok (készülékek kivételével); csomagolásra szolgáló műanyagok (amelyek nem tartoznak más osztályokba); nyomdabetűk; klisék.
25 Ruházati cikkek, cipők, kalapárúk.
35 Reklámozás; reklámanyagok terjesztése; reklámszövegek publikálása; kereskedelmi vagy reklámcélú kiállítások és vásárok szervezése; reklámanyagok [röplapok, prospektusok, nyomtatványok, áruminták] terjesztése; szabadtéri hirdetés; kereskedelmi ügyletek; kereskedelmi adminisztráció; emléktárgyak, reklám és ajándéktárgyak (logóval ellátott kulcstartó, mobiltelefonstartó, gyertya, nyakpánt, bögre, esernyő, bevásárlótáska, hátizsák) forgalmazása, irodai munkák.

(210) M 12 00388

(220) 2012.02.08.

(731) Kultúra & Turisztika Közhasznú Nonprofit Kft., Győr (HU)

(740) Török Antal, Győr

(546)  I ♥ GYŐR

- (511) 16 Papír, karton és ezen anyagokból készült termékek, amelyek nem tartoznak más osztályokba; nyomdaipari termékek; könyvkötészeti anyagok; fényképek; papíripari cikkek; papíripari vagy háztartási ragasztóanyagok; anyagok művészek részére; ecsetek; írógépekés irodai cikkek (bútorok kivételével); tanítási és oktatási anyagok (készülékek kivételével); csomagolásra szolgáló műanyagok (amelyek nem tartoznak más osztályokba);

nyomdabetűk; klisék.

25 Ruházati cikkek, cipők, kalapárak.

35 Reklámozás; reklámanyagok terjesztése; reklámszövegek publikálása; kereskedelmi vagy reklámcélú kiállítások és vásárok szervezése; reklámanyagok [röplapok, prospektusok, nyomtatványok, áruminták] terjesztése; szabadtéri hirdetés; kereskedelmi ügyletek; kereskedelmi adminisztráció; emléktárgyak, reklám és ajándéktárgyak (logóval ellátott kulcstartó, mobiltelefonstartó, gyertya, nyakpánt, bögre, esernyő, bevásárlótáska, hátizsák) forgalmazása, irodai munkák.

(210) M 12 00392

(220) 2012.02.08.

(731) T-GÉP-INFORM 99 Kereskedelmi és Szolgáltató Kft., Szeged (HU)

(546)  T-GÉP
INFORM 99 KFT

(511) 37 Építkezés; javítás; szerelési szolgáltatások; építmények lebontása; exkavátorok [kotrógépek] kölcsönzése; falazás [kőművesmunka]; fűtőberendezések felszerelése és javítása; kazánok tisztítása és javítása; kőműves munkák; légkondicionáló berendezések felszerelése és karbantartása; vízvezeték-szerelés.

(210) M 12 00434

(220) 2012.02.13.

(731) Zhejiang Wuzhou Rubber Overshoes Co., Ltd., Xianxiang Town, Ruian Zhejiang (CN)

(740) PINTZ ÉS TÁRSAI Szabadalmi, Védjegy és Jogi Iroda Kft., Budapest

(546)  Oxdans

(511) 25 Ruházati cikkek; csecsemőkelengyék, babakelengyék [ruházat]; sportcipők; lábbelik; sapkák; hurkolt/kötöttárak; kesztyűk [ruházat]; nyakkendők; harisnyatartós csípőfűzők.

(210) M 12 00439

(220) 2012.02.13.

(731) Bábolna Környezetbiológiai Központ Kft., Budapest (HU)

(740) PATENDER Kft., Budapest

(541) Protect

(511) 5 Kártékony állatok és növények irtására szolgáló készítmények; rovarirtó szerek, rovarriasztók, molyirtószeresek, szúnyogriasztó szerek, tekercsek, lapok; gombaölő szerek (fungicidek), gyomirtó szerek (herbicidek); csíraölő és fertőtlenítő készítmények.

9 Egyéb mérő-, jelzőberendezések, különféle anyagok melegítésére szolgáló elektromos melegítő egységek rovarölő vagy rovarriasztó anyagok adagolásának céljára.

11 Világító-, fűtő-, melegítő-, hűtő-, szárító-, szellőztető-, rovarölő vagy rovarriasztó anyagoknak a környezetbe, levegőbe juttatására szolgáló berendezések és ezen eszközök alkatrészei és szerelvényei.

(210) M 12 00528

(220) 2012.02.21.

(731) Mazsi Kft., Esztergom-Kertváros (HU)

(740) dr. Ikanov Gábor, Ikanov Ügyvédi Iroda, Budapest

(546)



- (511) 29 Tej és tejtermékek; szárított és főzött gyümölcsök; zselék, lekvárok, dzsemek; tojások.
 30 Fagylaltok.
 35 Tej és tejtermékek; szárított és főzött gyümölcsök; zselék, lekvárok, dzsemek; tojások kereskedelme és reklámozása.

(210) M 12 00542

(220) 2012.02.21.

(731) Alpha-Vet Állatgyógyászati Kft., Székesfehérvár (HU)

(740) dr. Fülöp Balázs jogtanácsos, Alpha-Vet Állatgyógyászati Kft., Székesfehérvár

(541) ALFI DOG

- (511) 3 Fogápoló szerek állatoknak; kozmetikai szerek állatoknak; szépségápoló termékek állatoknak.
 5 Állatgyógyászati termékek és egészségügyi készítmények háziállatoknak; gyógyászati adalékok takarmányokhoz; sebkötöző anyag; kutyaemosó szerek; kutya mosdató szerek.
 31 Alom állatok számára; állateledelek, takarmányok, rágcsálnivalók állatoknak, például rágócsontok; italok állatoknak.

(210) M 12 00557

(220) 2012.02.22.

(731) Béres Gyógyszergyár Zrt., Budapest (HU)

(740) Karácsonyi Béla, ADVOPATENT Szabadalmi és Védjegy Iroda, Budapest

(541) DIACOMPLEX

- (511) 5 Gyógyszerészeti és állatgyógyászati és egészségügyi termékek; diétás anyagok gyógyászati használatra, bébiételek; tapaszok, kötszeranyagok; fogtömő anyagok és fogászati mintázóanyagok; fertőtlenítőszer; kártékony állatok irtására szolgáló készítmények; gombaölő szerek (fungicidek), gyomirtó szerek (herbicidek).

(210) M 12 00558

(220) 2012.02.22.

(731) Béres Gyógyszergyár Rt., Budapest (HU)

(740) Karácsonyi Béla, ADVOPATENT Szabadalmi és Védjegy Iroda, Budapest

(541) LEVISTERIN

- (511) 5 Gyógyszerészeti és állatgyógyászati és egészségügyi termékek; diétás anyagok gyógyászati használatra, bébiételek; tapaszok, kötszeranyagok; fogtömő anyagok és fogászati mintázóanyagok; fertőtlenítőszer; kártékony állatok irtására szolgáló készítmények; gombaölő szerek (fungicidek), gyomirtó szerek (herbicidek).

(210) M 12 00577

(220) 2012.02.23.

(731) Vljaku Levente 25%, Csömör (HU)

Trunkos András 50%, Törökbálint (HU)

Szigetvári László 25%, Ecsér (HU)

(740) PINTZ ÉS TÁRSAI Szabadalmi, Védjegy és Jogi Iroda Kft., Budapest

(546)



- (511) 43 Francia jellegű, fajtájú, minőségű étel házhoz szállítása; parti-szerviz; vendéglátóipari szolgáltatások; hideg-meleg konyhai szolgáltatások; étkeztetés.

(210) M 12 00596

(220) 2012.02.24.

(731) Népszabadság Kiadó és Nomdaipari Zrt., Budapest (HU)

(740) dr Németh Mónika jogtanácsos, Népszabadság Zrt., Budapest

(591) **NÉPSZABADSÁG**

(511) 16 Papír, karton és ezen anyagokból készült termékek, amelyek nem tartoznak más osztályokba; nyomdaipari termékek; könyvkötészeti anyagok; fényképek; papíripari cikkek; papíripari vagy háztartási ragasztóanyagok; anyagok művészek részére; esetek; írógépek irodai cikkek (bútorok kivételével); tanítási és oktatási anyagok (készülékek kivételével); csomagolásra szolgáló műanyagok (amelyek nem tartoznak más osztályokba); nyomdabetűk; klisék.

35 Reklámozás; kereskedelmi ügyletek; kereskedelmi adminisztráció; irodai munkák.

41 Nevelés; szakmai képzés; szórakoztatás; sport- és kulturális tevékenységek.

(210) M 12 00604

(220) 2012.02.24.

(731) IPLA BAU Kft., Dorog (HU)

(546)



(511) 40 Anyagmegmunkálás.

(210) M 12 00638

(220) 2012.02.28.

(731) Módos István, Budapest (HU)

Török Tímea Katalin, Budapest (HU)

(541) **APBT Streetwear**

(511) 25 Cipők, dzsekik, nadrágok, pólók, pulóverek, ruházat, mellények, kötöttárúk, sapkák, zoknik.

(210) M 12 00639

(220) 2012.02.28.

(731) MACIVA Magyar Cirkusz és Varieté Nonprofit Kft., Budapest (HU)

(740) dr. Ernszt János, Ernszt Ügyvédi Iroda, Budapest

(541) **CIRCUS HUNGARICUS (CIRKUSZ HUNGARIKUSZ)**

(511) 41 Nevelés; szakmai képzés; szórakoztatás; sport- és kulturális tevékenység; cirkuszok.

(210) M 12 00640

(220) 2012.02.28.

(731) MACIVA Magyar Cirkusz és Varieté Nonprofit Kft., Budapest (HU)

(740) dr. Ernszt János, Ernszt Ügyvédi Iroda, Budapest

(541) **MACIVA PRODUKCIÓ**

(511) 35 Reklámozás; kereskedelmi ügyletek; kereskedelmi adminisztrációs munkák; irodai munkák; üzleti menedzselés előadóművészek részére.

41 Nevelés; szakmai képzés; szórakoztatás; sport- és kulturális tevékenység; akadémiák (oktatás); élő előadások bemutatása; show-műsorok; show-műsorok szervezése; szórakoztatás.

(210) M 12 00645

(220) 2012.02.28.

(731) ASPIAG Management AG, Widnau (CH)

(740) dr. Dósa Marianna, Budapest

(546)



- (511) 1 Ipari, tudományos, fényképezési, mezőgazdasági, kertészeti, erdészeti vegyi termékek; feldolgozatlan műgyanták, műanyagok; trágyák; vegyi tűzoltó szerek; fémek edzésére és hegesztésére szolgáló készítmények; élelmiszerek tartósítására szolgáló vegyi anyagok; cserzőanyagok; ipari rendeltetésű ragasztóanyagok.
- 29 Hús, hal-, baromfi- és vadhús; húskivonatok; tartósított, szárított és főzött gyümölcsök és zöldségek; zselék, lekvárok (dzsemek), kompótok; tojások; tej és tejtermékek; étkezési olajok és zsírok.
- 30 Kávé, tea, kakaó, cukor, rizs; tápióka, szágó, kávépótló szerek; lisztek és más gabonakészítmények; kenyér, péksütemények és cukrászsütemények; fagylaltok; cukor, méz, melaszszirup; élesztő, sütőporok; só; mustár; ecet, fűszeres mártások; fűszerek; jég.
- 31 Mezőgazdasági, kertészeti, erdészeti termékek és magok, amelyek nem tartoznak más osztályokba; élő állatok; friss gyümölcsök és zöldségek; vetőmagok, élő növények és virágok; tápanyagok állatok számára; maláta.
- 32 Sörök; ásványvizek és szénsavas vizek és egyéb alkoholmentes italok; gyümölcsitalok és gyümölcslevek; szörpök és más készítmények italokhoz.
- 33 Alkoholmentes italok (a sörök kivételével).
- 35 Reklámozás; kereskedelmi ügyletek; kereskedelmi adminisztráció; irodai munkák.

(210) M 12 00685

(220) 2012.03.01.

(731) Richter Gedeon Nyrt., Budapest (HU)

(541) LIFESTYLE BOULEVARD

- (511) 16 Nyomdaipari termékek.
- 35 Reklámozás.
- 41 Nevelés; szakmai képzés; szórakoztatás.

(210) M 12 00709

(220) 2012.03.05.

(731) Verein Építőipari, Szolgáltató és Vendéglátó Kft., Lenti (HU)

(546)

- (511) 37 Építmények lebontása; útépités.

(210) M 12 00712

(220) 2012.03.05.

(731) "Magyar Termék" Tájékoztatási, Minőségellenőrző Nonprofit Kft., Lábatlan (HU)

(546)



- (511) 29 Hús, hal-, baromfi- és vadhús; húskivonatok; tartósított, szárított és főzött gyümölcsök és zöldségek; zselék, lekvárok (dzsemek), kompótok; tojások; tej és tejtermékek; étkezési olajok és zsírok.
- 30 Kávé, tea, kakaó és kávépótló szerek; rizs; tápióka és szágó; lisztek és más gabonakészítmények; kenyér, péksütemények és cukrászsütemények; fagylaltok; cukor, méz, melaszszirup; élesztő, sütőporok; só; mustár; ecet, fűszeres mártások; fűszerek; jég.

Nemzeti védjegybejelentések meghirdetése

31 Mezőgazdasági, kertészeti, erdészeti termékek és magok, amelyek nem tartoznak más osztályokba; élő állatok; friss gyümölcsök és zöldségek; vetőmagok, élő növények és virágok; tápanyagok állatok számára; maláta.

32 Sörök; ásványvizek és szénsavas vizek és egyéb alkoholmentes italok; gyümölcsitalok és gyümölcslevek; szörpök és más készítmények italokhoz.

33 Alkoholmentes italok (a sörök kivételével).

(210) M 12 00716

(220) 2012.03.05.

(731) Hódi József, Budapest (HU)

(546) *Noa Dog Jewelry*

(511) 14 Nemesfémek és ötvözeteik, valamint az ilyen anyagokból készült, vagy ezekkel bevont termékek, amelyek nem tartoznak más osztályokba; ékszerek, drágakövek; órák és más időmérő eszközök.

35 Reklámozás; kereskedelmi ügyletek; kereskedelmi adminisztráció; irodai munkák.

40 Anyagmegmunkálás.

(210) M 12 00762

(220) 2012.03.08.

(731) Kocsis Manufaktúra Kft., Balatonfüzfő (HU)

(740) dr. Bérczes László, Bérczes Ügyvédi Iroda, Taliándörögd

(546)



(511) 29 Hús, bal-, baromfi- és vadhús; húskivonatok; tartósított, szárított és főzött gyümölcsök és zöldségek; zselék, lekvárok (dzsemek), kompótok; tojások; tej és tejtermékek; étkezési olajok és zsírok, így különösen gyömbérdzsem; gyümölcskocsonya, zselé; gyümölcsök, tartósított; lekvár.

30 Kávé, tea, kakaó és kávépótló szerek; rizs; tápióka és szágó; fagyaltok; cukor, méz, melaszszirup; élesztő, sütőporok; só; mustár; ecet, fűszeres mártások; fűszerek; jég, így különösen fűszerek; fűszerek, ízesítők; fűszerkeverék; ízesítőszer; metéltészta, nudli, galuska; sütésre szolgáló anyagok élelmiszerek sütéséhez, főzéséhez; sütőpor; szószok (ízesítőszer, fűszeres mártások).

32 Sörök; ásványvizek és szénsavas vizek és egyéb alkoholmentes italok; gyümölcsitalok és gyümölcslevek; szörpök és más készítmények italokhoz; így különösen gyümölcslevek; limonádék; méz alapú alkoholmentes italok; szörpök italokhoz; szörpök limonádékhoz; zöldséglevek [italok].

(210) M 12 00790

(220) 2012.03.07.

(731) Dr Horváth Ákos Zoltán, Budapest (HU)

(541) *licitexpress*

(511) 35 Reklámozás; kereskedelmi ügyletek; kereskedelmi adminisztráció; irodai munkák.

42 Tudományos és műszaki szolgáltatások, valamint az idetartozó tervezői és kutatói tevékenység; ipari elemző és kutató szolgáltatások; számítástechnikai hardver és szoftver tervezés és fejlesztés.

45 Jogi szolgáltatások; biztonsági szolgáltatások személyek és vagyontárgyak védelmére mások által egyéni igényeknek megfelelően nyújtott személyes és társadalmi jellegű szolgáltatások.

(210) M 12 00803

(220) 2012.03.09.

(731) TECHNOMETALL Ipari, Kereskedelmi és Szolgáltató Kft., Sáropatak (HU)



(511) 40 Anyagmegmunkálás; fémmegmunkálás.

(210) M 12 00818

(220) 2012.03.12.

(731) OKTOTRADE Kereskedelmi és Szolgáltató Kft., Budakeszi (HU)

(740) dr. Ikanov Gábor, Ikanov Ügyvédi Iroda, Budapest



(511) 6 Fémkapuk, kerítések fémből.

9 Elektromos kerítések, távirányító készülékek.

(210) M 12 00822

(220) 2012.03.12.

(731) Barta és Barta Esztétikai és Altatásos Fogászat, Szeged (HU)



(511) 44 Orvosi szolgáltatások; állatgyógyászati szolgáltatások; higiéniai és szépségápolási szolgáltatások emberek és állatok részére; mezőgazdasági, kertészeti és erdészeti szolgáltatások.

(210) M 12 00825

(220) 2012.03.12.

(731) Merkapt Maraton Team Sportegyesület, Budapest (HU)



(511) 41 Oktatás, nevelés, kulturális rendezvények.

42 Tehetségkutatás.

(210) M 12 00874

(220) 2012.03.14.

(731) Bau-Team Építőipari és Vállalkozási Kft., Tolna (HU)



(511) 37 Építkezés; javítás; szerelési szolgáltatások.

(210) M 12 00876

(220) 2012.03.14.

(731) IKO Kábeltévé Szolgáltató Kft., Budapest (HU)

(740) Várnai Anikó, Interinno Szabadalmi Iroda, Budapest



(511) 35 Reklámozás; kereskedelmi ügyletek; kereskedelmi adminisztráció; irodai munkák.

- 38 Távközlés.
41 Nevelés; szakmai képzés; szórakoztatás; sport- és kulturális tevékenységek; televíziós szórakoztatás.

(210) M 12 00878**(220) 2012.03.14.**

(731) IKO Kábeltévé Szolgáltató Kft., Budapest (HU)

(740) Várnai Anikó, Interinno Szabadalmi Iroda, Budapest

(546) 

(511) 35 Reklámozás; kereskedelmi ügyletek; kereskedelmi adminisztráció; irodai munkák.

38 Távközlés.

41 Nevelés; szakmai képzés; szórakoztatás; sport- és kulturális tevékenységek; televíziós szórakoztatás.

(210) M 12 00879**(220) 2012.03.14.**

(731) Lendvai András, Budapest (HU)

(740) dr. Pákay Barnabás ügyvéd, Budapest

(546) 

(511) 41 Egészségvédő klubok szolgáltatásai [egészségügyi és fitnessz tréning]; fitnessz tanfolyamok vezetése; személyes edzői szolgáltatások [fitnessz].

(210) M 12 00880**(220) 2012.03.14.**

(731) OK Money Finance Oy, 20101 Turku (FI)

(740) dr. Szigeti Éva, DANUBIA Szabadalmi és Jogi Iroda Kft., Budapest

(546) 

(511) 35 Reklámozás; kereskedelmi ügyletek; kereskedelmi adminisztráció; irodai munkák.

36 Biztosítás; pénzügyi ügyletek; valutaügyletek; ingatlanügyletek.

38 Távközlési szolgáltatások, nevezetesen közlési szolgáltatások, amelyek távközlési kapcsolatot biztosítanak a teljes számítógépes hálózat felé, amely az elektronikus adat-, és dokumentum továbbítást intézi a pénzügyi intézmények között, a pénzügyiintézmények és az ügyfelek között, valamint a biztosító intézmények és az ügyfelek között.

(210) M 12 00883**(220) 2012.03.14.**

(731) Akusztika Mérnöki Iroda Műszaki, Szolgáltató és Kereskedelmi Korlátolt Felelősségű Társaság, Baja (HU)

(546) 

(511) 37 Építkezés; javítás; szerelési szolgáltatások, építési tárgyú információk, mólók építése, szigetelési szolgáltatások (építés).

41 Nevelés; szakmai képzés; szórakoztatás; sport- és kulturális tevékenységek, hangstúdiók (szolgáltatásai).

Nemzeti védjegybejelentések meghirdetése

42 Tudományos és műszaki szolgáltatások, valamint az idetartozó tervezői és kutatói tevékenység; ipari elemző és kutató szolgáltatások; számítástechnikai hardver és szoftver tervezés és fejlesztés, környezetvédelmi tanácsadás kutatás és fejlesztés (másokrészt), mechanikai kutatás.

(210) M 12 00887

(220) 2012.03.19.

(731) SZO-FA Kereskedelmi Bt., Bonyhád (HU)

(546)  SZO-FA
nyílászárban profi Bt.

(511) 19 Nem fém építőanyagok; nem fémből készült merev építési csövek; aszfalt, szurok és bitumen; nem fémből készült hordozható szerkezetek; emlékművek nem fémből.

20 Bútorok, tükrök, keretek; fából, parafából, nádból, gyékényből, fűzfavesszőből, szaruból, csontból, elefántcsontból, halcsontból, kagylóhéjból, ábrából, gyöngyházból, tajtékából, és mindezek pótanyagaiból, vagy műanyagokból készült termékek, amelyek nem tartoznak más osztályokba.

(210) M 12 00888

(220) 2012.03.19.

(731) Metropolitan Studium Tanácsadó Kft., Budapest (HU)

(591)  METROPOLITAN
the art of beauty

(511) 19 Nem fém építőanyagok; nem fémből készült merev építési csövek; aszfalt, szurok és bitumen; nem fémből készült hordozható szerkezetek; emlékművek nem fémből.

20 Bútorok, tükrök, keretek; fából, parafából, nádból, gyékényből, fűzfavesszőből, szaruból, csontból, elefántcsontból, halcsontból, kagylóhéjból, ábrából, gyöngyházból, tajtékából, és mindezek pótanyagaiból, vagy műanyagokból készült termékek, amelyek nem tartoznak más osztályokba.

44 Orvosi szolgáltatások; állatgyógyászati szolgáltatások; higiéniai és szépségápolási szolgáltatások emberek és állatok részére; mezőgazdasági, kertészeti és erdészeti szolgáltatások.

(210) M 12 00889

(220) 2012.03.19.

(731) Körös Épker Kereskedelmi és Szolgáltató Kft., Békés (HU)

(546)  KÖRÖS-ÉPKER KFT.
időálló megoldások...

(511) 37 Építkezés; javítás; szerelési szolgáltatások.

(210) M 12 00890

(220) 2012.03.19.

(731) KULTÚRMÉRNÖK Építőipari és Kereskedelmi Kft., Győr (HU)

(546)  KULTÚRMÉRNÖK
Építőipari és Kereskedelmi Kft.

(511) 37 Építkezés; javítás; szerelési szolgáltatások.

(210) M 12 00893

(220) 2012.03.19.

(731) Lesaffre Magyarország Élesztőgyártó és Kereskedelmi Kft., Budapest (HU)

(740) dr. Somos Géza, Budapest

(546)

*Túrul Sütőélesztő*

(511) 30 Élesztő, sütőélesztő.

(210) M 12 00902

(220) 2012.03.20.

(731) Szántó Dániel, Budapest (HU)

(541) MIAMI SUMMER

(511) 38 Távközlés.

41 Nevelés; szakmai képzés; szórakoztatás; sport- és kulturális tevékenységek.

(210) M 12 00936

(220) 2012.03.22.

(731) Deng Wen, Budapest (HU)

(740) Eczet Mária, Wanshida Kft., Budapest

(541) YOLAND

(511) 18 Bőr és bőrutánzatok, ezen anyagokból készült olyan termékek, amelyek nem tartoznak más osztályokba; állatbőrök és irhák; utazótáskák és bőröndök; esernyők és napernyők; sétatálcák; ostorok, hámok, nyergek és lószerszámok.

25 Ruházati cikkek, cipők, kalapárak.

26 Csipkék és hímzések, szalagok és zsinórok; gombok, ruhakapcsok és fűzőlyukak, gombostűk és tűk; művirágok.

(210) M 12 00958

(220) 2012.03.23.

(731) Baja Marketing Kft., Baja (HU)

(546)



(511) 25 Ruházati cikkek.

35 Reklámozás, kereskedelmi ügyletek.

41 Szórakozás, sport és kulturális tevékenységek.

(210) M 12 00962

(220) 2012.03.23.

(731) The Coca-Cola Company (a company incorporated under the laws of the state Delaware), Atlanta, Georgia (US)

(740) dr. Szigeti Éva, DANUBIA Szabadalmi és Jogi Iroda Kft., Budapest

(546)

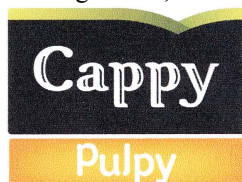

(511) 32 Gyümölcs és zöldség dzsúszok és italok.

(210) M 12 00974

(220) 2012.03.26.

(731) Böszörményi Sándor, Fülesd (HU)

(740) dr. Marjay Zsolt, Nyíregyháza

(546)



(511) 33 Szatmár eredetmegjelölés területéről származó alapanyagokból készült pálinkák.

(210) M 12 00978

(220) 2012.03.26.

(731) Böszörményi Sándor, Fülesd (HU)

(740) dr. Marjay Zsolt, Nyíregyháza

(546)



(511) 33 Szatmár eredetmegjelölés területéről származó alapanyagokból készült pálinkák.

(210) M 12 00979

(220) 2012.03.26.

(731) Böszörményi Sándor, Fülesd (HU)

(740) dr. Marjay Zsolt, Nyíregyháza

(546)



(511) 33 Szatmár eredetmegjelölés területéről származó alapanyagokból készült pálinkák.

(210) M 12 00980

(220) 2012.03.26.

(731) Böszörményi Sándor, Fülesd (HU)

(740) dr. Marjay Zsolt, Nyíregyháza

(546)



(511) 33 Szatmár eredetmegjelölés területéről származó alapanyagokból készült pálinkák.

(210) M 12 00985

(220) 2012.03.26.

(731) HÉVINVEST SPA-GOLF Idegenforgalmi és Szolgáltató Zrt., Budapest (HU)

(740) dr. Sütő László, dr. Sütő László Ügyvédi Iroda, Budapest

(546)



(511) 43 Vendéglátási (élelmezési) szolgáltatások; ideiglenes szállásadás.

(210) M 12 00988

(220) 2012.03.26.

(731) HÉVINVEST SPA-GOLF Idegenforgalmi és Szolgáltató Zrt., Budapest (HU)

(740) dr. Sütő László, dr. Sütő László Ügyvédi Iroda, Budapest

(541) EurópaFit

(511) 43 Vendéglátási (élelmezési) szolgáltatások; ideiglenes szállásadás.

(210) M 12 00989

(220) 2012.03.27.

(731) Diamond Security Service Kft., Budapest (HU)

(740) Pap Szilvia, Ózd

(546)



(511) 40 Anyagmegmunkálás.

45 Jogi szolgáltatások; biztonsági szolgáltatások személyek és vagyontárgyak védelmére; mások által egyéni igényeknek megfelelően nyújtott személyes és társadalmi jellegű szolgáltatások.

(210) M 12 00991

(220) 2012.03.27.

(731) Nemes Bau Plusz Építési, Szolgáltató és Kereskedelmi Kft., Sopron (HU)

(546)



(511) 37 Építkezés; javítás; szerelési szolgáltatások.

(210) M 12 00993

(220) 2012.03.27.

(731) Quiz Cosmetics Kft., Budapest (HU)

(546) MISS RÔSE[®]
PROFESSIONAL MAKE-UP

(511) 3 Kozmetikai árucikkek.

(210) M 12 01025

(220) 2012.03.28.

(731) Tyco Healthcare Group LP, Mansfield, MA (US)

(740) dr. Szamosi Katalin, SBGK Ügyvédi Iroda, Budapest

(541) PIPELINE

(511) 10 Orvosi eszközök, nevezetesen körülírt verőértágulat kezelésében használatos eszközök.

(210) M 12 01030

(220) 2012.03.29.

(731) dr. Meveczky Mihály, Budapest (HU)

(541) DR.MEDICUM - NO IMPOSSIBLE

(511) 16 Papír, karton és ezen anyagokból készült termékek, amelyek nem tartoznak más osztályokba; nyomdaipari termékek; könyvkötészeti anyagok; fényképek; papíripari cikkek; papíripari vagy háztartási ragasztóanyagok;

Nemzeti védjegybejelentések meghirdetése

anyagok művészek részére; esetek; írógépekés irodai cikkek (bútorok kivételével); tanítási és oktatási anyagok (készülékek kivételével); csomagolásra szolgáló műanyagok (amelyek nem tartoznak más osztályokba); nyomdabetűk; klisék.

33 Alkoholtartalmú italok (a sörök kivételével).

35 Reklámozás; kereskedelmi ügyletek; kereskedelmi adminisztráció; irodai munkák.

(210) M 12 01032

(220) 2012.03.29.

(731) Dr. Medveczky Mihály, Budapest (HU)

(541) HA ÉN LÁTSZOM, TE IS LÁTSZOL!

(511) 25 Ruházati cikkek, cipők, kalapárúk.

28 Játékok, játékszerek; testnevelési és sportcikkek, amelyek nem tartoznak más osztályokba; karácsonyfadíszek.

35 Reklámozás; kereskedelmi ügyletek; kereskedelmi adminisztráció; irodai munkák.

(210) M 12 01036

(220) 2012.03.29.

(731) Choco-Milk Kft., Budapest (HU)

(740) dr. Ikanov Gábor, Ikanov Ügyvédi Iroda, Budapest

(546)



(511) 29 Tej és tejtermékek.

30 Kávé, tea, kakaó és kávépótló szerek; rizs; tápióka és szágó; lisztek és más gabonakészítmények; kenyér, péksütemények és cukrászsütemények; fagylaltok; cukor, méz, melaszszirup; élesztő, sütőporok; só; mustár; ecet, fűszeres mártások; fűszerek; jég.

35 Reklámozás; kereskedelmi ügyletek; kereskedelmi adminisztráció; irodai munkák.

(210) M 12 01037

(220) 2012.03.29.

(731) Perfekt-Dent Kft., Miskolc (HU)

(740) dr. Ikanov Gábor, Ikanov Ügyvédi Iroda, Budapest

(546)

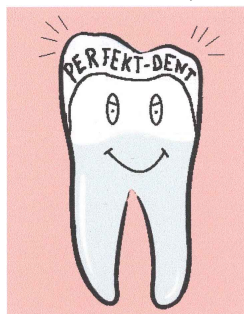

(511) 44 Orvosi szolgáltatások, különösen fogászat és fogtechnika, teljes körű fogászati ellátás, fogászati centrum.

(210) M 12 01049

(220) 2012.03.29.

(731) MISINA Természet és Állatvédő Egyesület, Pécs-Somogy (HU)

(546)



- (511) 31 Gabonamagvak, mezőgazdasági, kertészeti, erdészeti termékek és magok, amelyek nem tartoznak más osztályokba; élő állatok; friss gyümölcsök és zöldségek; vetőmagok, élő növények és virágok; tápanyagok állatok számára; maláta; állatkerti állatok; állatok, élő; baromfiszárnyas, élő.
- 41 Nevelés; szakmai képzés; szórakoztatás; sport- és kulturális tevékenységek.
- 44 Orvosi szolgáltatások; állatgyógyászati szolgáltatások; higiéniai és szépségápolási szolgáltatások emberek és állatok részére; mezőgazdasági, kertészeti és erdészeti szolgáltatások.

(210) M 12 01050

(220) 2012.03.29.

(731) Heinz Georg Baus, 3626 Hünibach-Thun (CH)

(740) dr. Szamosi Katalin, SBGK Ügyvédi Iroda, Budapest

(546) 
Kerti oázis

- (511) 1 Ipari, mezőgazdasági, kertészeti és erdészeti vegyi termékek, nevezetesen trágyázó szerek; gyeprágyák, gyomirtó szerek, tápoldatok, vízkezelésre szolgáló vegyi anyagok úszómedencékhez és mesterséges tavakhoz.
- 5 Kártevők irtására szolgáló készítmények, különösen növényvédő szerek, beleértve a rovarölő , gombaölő és gyomirtó szereket; mohairtó szerek, herbicidek és fungicidek.
- 6 Fém építőanyagok; különösen lakatosipari termékek és fém tömegcikk; hordozható fémépítmények, fémcsövek; egyéb fémtermékek, amelyek a 6. osztályba tartoznak.
- 7 Kertészeti, kertápolási és mezőgazdasági gépek és nem kézi működtetésű eszközök; fűró-, fűrészes-, kaszáló-, maró-, szívó- és szórógépek, nagynyomású tisztítók, szerszámgépek, szivattyúk (nem ivóvízhez).
- 8 Kéziszerszámok és kézzel működtetett eszközök ipari, mezőgazdasági, kertészeti és erdészeti felhasználásra, különösen lapátok, kapák, ásók, ollók, fűrészek, fejszék, balták, hólapátok, kézi kaszák, kézi működtetésű gyepszellőztető és vetőkészülékek.
- 11 Világítóeszközök és kertöntöző berendezések és azok részei (amennyiben a 11. áruosztályba tartoznak), fáklyák, grillberendezések, esővíztárolók .
- 19 Nem fém építőanyagok, különösen nem fémből készült kerítések, kapuk, kapufák, palánkok, növénytartók, teknők , agyagtálak, fóliák, pázsitkövek, betonpalánkok, burkolatkövek, kampók, csövek, malter (a fenti áruk egyike sem készült fémből); előre gyártott mesterséges tavak és úszómedencék, védőtető szerkezetek és hordozható építmények (amelyek nem fémből készültek).
- 20 Bútorok, különösen kerti bútorok, kültéri padok, napozóágyak, kerti padok; tükrök, képkeretek; nem fémből készült ciszternák és esővízgyűjtő hordók.
- 21 Üveg-, porcelán- és fajanszárak, amelyek nem tartoznak más osztályokba, különösen virágedények, balkonládák, virágtartók; kerti locsolók; (nem nemesfémből vagy nemesfém bevonattal készült) háztartási és konyhai eszközök és tartályok, különösen szeméttartályok.
- 31 Mezőgazdasági, kertészeti, erdészeti termékek és magok, amelyek nem tartoznak más osztályokba; vetőmagok, élő növények és virágok; virágföldek, különleges virágföldek, tőzeg, virághagymák; állateledetek, különösen kutyák, macskák, lovak, rágcásalók éshalak számára.
- 35 Kertészettel és kertápolással kapcsolatos termékre vonatkozó kis- és nagykereskedelmi szolgáltatások, nevezetesen gépekre, nem kézi működtetésű és kézi működtetésű szerszámok; szivattyúk (nem ivóvízhez); világítóeszközök és kertöntöző berendezések, kertilocsolók, ciszternák és esővízgyűjtő hordók; bútorok, különösen kerti bútorok, grillezők, napernyők; mezőgazdasági, kertészeti és erdészeti termékek, valamint

Nemzeti védjegybejelentések meghirdetése

vetőmagok, természetes növények, virágföldek, tőzeg, virághagymák; ipari, mezőgazdasági, kertészeti és erdészeti célokra szolgáló vegyi termékek, vízkezelésre szolgáló vegyi anyagok úszómedencékhez és mesterséges tavakhoz, trágyázó szerek, (fémből és nem fémből készült) építőanyagok, csövek, tömlők, előre gyártott mesterséges tavak és úszómedencék, védőtető szerkezetek és hordozható építmények, vas- és fémáruk és fémtömegcikkék.

(210) M 12 01051

(220) 2012.03.29.

(731) Monsanto Technology LLC, St. Louis, Missouri (US)

(740) dr. Sasvári Gabriella, SBGK Ügyvédi Iroda, Budapest

(546)



(511) 31 Vetőmagok.

(210) M 12 01066

(220) 2012.03.30.

(731) Olmos és Tóth Mezőgazdasági, Kereskedelmi és Szolgáltató Kft., Debrecen (HU)

(546)



(511) 29 Tartósított, szárított sertéshús termékek.

(210) M 12 01075

(220) 2012.03.30.

(731) ML Global Systems Kft., Nyíregyháza (HU)

(546)



(511) 37 Számítógépek üzembe helyezése, karbantartása és javítása.

42 Számítógépes rendszerek tervezése; számítógépes rendszerek távfelügyelete [monitoring].

(210) M 12 01077

(220) 2012.03.30.

(731) MEDICOR ELEKTRONIKA ZRT., Budapest (HU)

(546)



(511) 10 Sebészeti, orvosi, fogorvosi és állatgyógyászati készülékek és műszerek, (ebbe beleértve a művégtagokat, műszemeket és műfogakat is); ortopédiai cikkek; sebészeti varratanyagok.

(210) M 12 01078

(220) 2012.03.30.

(731) Advanced Network Technologies Műszaki, Szolgáltató, Termelési és Fejlesztési Kft., Budapest (HU)

(546)

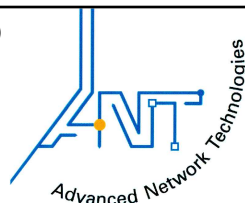

(511) 9 Szoftverek.

35 Szoftver kereskedelem.

42 Számítógépes szoftver fejlesztés; informatikai célú adatgyűjtés, kezelés; adatfeldolgozás; információvédelmi szolgáltatások.

(210) M 12 01087

(220) 2012.03.30.

(731) TRIVERO Kolátolt Felelősségű Társaság, Sopron (HU)

(591) **autopro.hu**

(511) 16 Újságok; magazinok, revük [időszaki kiadványok]; on-line elérhető elektronikus publikációk.

(210) M 12 01088

(220) 2012.03.30.

(731) Penny Market Kft., Alsónémedi (HU)

(740) dr. Király Ildikó, Alsónémedi

(541) **MILKDAMER**

(511) 30 Tej és tejtermékek.

(210) M 12 01111

(220) 2012.04.02.

(731) Musashi Seimitsu Kogyo Kabushiki Kaisha (also trading as Musashi Seimitsu Industry Co., Ltd.), Aichi-Ken (JP)

(740) dr. Szigeti Éva, DANUBIA Szabadalmi és Jogi Iroda Kft., Budapest

(546) **MUSASHI**

(511) 12 Hajók, csónakok, és ezek részei és tartozékai; repülőgépek, és ezek részei és tartozékai; vasúti kocsik és ezek részei és tartozékai; gépjárművek és ezek részei és tartozékai; motorkerékpárok, kerékpárok, és ezek részei és tartozékai; babakocsik; riksák; szánok; taligák; kétkerekű talicskák; lóvontatású kocsik; bicikli utánfutók; kábeles szállító berendezések tehermozgatáshoz; vagonbuktató berendezések; csillettolók; csillevontatók; traktorok; motorok és részeik szárazföldi járművekhez; gépelemekszárazföldi járművekhez; váltakozó áramú motorok/egyenáramú motorok szárazföldi járművekhez; biztonsági eszközök járművekhez; vezérműtengelyek, kiegyensúlyozó tengelyek, forgattyús tengelyek és lánckerekek gépkocsikhoz és motorkerékpár motorokhoz; motorok szárazföldi járművekhez; hajtó egységek elektromos járművekhez.

(210) M 12 01118

(220) 2012.04.03.

(731) IPS-Gyermekszem Kft., Solymár (HU)

(740) Jankura János, Budapest

(546)



(511) 35 Reklámozás; kereskedelmi ügyletek; kereskedelmi adminisztráció; irodai munkák.

(210) M 12 01146

(220) 2012.04.05.

(731) dr. Ritter Marianna, Budapest (HU)

(546) **iLEX**

(511) 9 Szoftverek (rögzített), számítógép programok (letölthető), számítógépprogramok (rögzített).

38 Szoftverek és számítógépes rendszerek távoli elérése, szoftver mint szolgáltatás nyújtása, hozzáférés biztosítása adatbázishoz, elektronikus levelezés, e-mail, üzenetek és képek továbbítása számítógépek segítségével, digitális fájlok továbbítása.

45 Alternatív vitarendezési szolgáltatások, jogi szolgáltatások nyújtása, képviselő jogvitákban[jogi szolgáltatások], jogi kutatás, szerzői jogok kezelése.

(210) M 12 01155

(220) 2012.04.05.

(731) Abbott GmbH & Co. KG, Wiesbaden (DE)

(740) dr. Sasvári Gabriella, SBGK Ügyvédi Iroda, Budapest

(541) **ABFEN**

(511) 5 Gyógyszerészeti készítmények.

(210) M 12 01156

(220) 2012.04.05.

(731) NATURA-PRO KFT., Pécs (HU)

(740) dr. Balla-Faredin Márk, Pécs

(546) 
EREDETI

(511) 5 Étrend-kiegészítő.

35 Reklámozás; kereskedelmi ügyletek; kereskedelmi adminisztráció; irodai munkák.

41 Szakmai képzés.

(210) M 12 01174

(220) 2012.04.06.

(731) dr. Medveczki Mihály, Budapest (HU)

(541) **DR.VITALAND All natural**

(511) 31 Mezőgazdasági, kertészeti, erdészeti termékek és magok, amelyek nem tartoznak más osztályokba; élő állatok; friss gyümölcsök és zöldségek; vetőmagok, élő növények és virágok; tápanyagok állatok számára; maláta.

32 Sörök; ásványvizek és szénsavas vizek és egyéb alkoholmentes italok; gyümölcsitalok és gyümölcslevek; szörpök és más készítmények italokhoz.

44 Orvosi szolgáltatások; állatgyógyászati szolgáltatások; higiéniai és szépségápolási szolgáltatások emberek és állatok részére.

(210) M 12 01175

(220) 2012.04.06.

(731) dr. Medveczky Mihály, Budapest (HU)

(541) **DR.VITALAND-Minden természetes**

(511) 31 Mezőgazdasági, kertészeti, erdészeti termékek és magok, amelyek nem tartoznak más osztályokba; élő

Nemzeti védjegybejelentések meghirdetése

állatok; friss gyümölcsök és zöldségek; vetőmagok, élő növények és virágok; tápanyagok állatok számára; maláta.

32 Sörök; ásványvizek és szénsavas vizek és egyéb alkoholmentes italok; gyümölcsitalok és gyümölcslevek; szörpök és más készítmények italokhoz.

44 Orvosi szolgáltatások; állatgyógyászati szolgáltatások; higiéniai és szépségápolási szolgáltatások emberek és állatok részére.

(210) M 12 01179

(220) 2012.04.10.

(731) MEDLINGUA 2002 Bt., Törökszentmiklós (HU)

(546)



(511) 44 Orvosi szolgáltatások; állatgyógyászati szolgáltatások; higiéniai és szépségápolási szolgáltatások emberek és állatok részére; mezőgazdasági, kertészeti és erdészeti szolgáltatások.

(210) M 12 01181

(220) 2012.04.06.

(731) Ceva Santé Animale, Libourne (FR)

(740) dr. Sóvári Miklós, DANUBIA Szabadalmi és Jogi Iroda Kft., Budapest

(541) QUINOFLOX

(511) 5 Állatgyógyászati termékek.

(210) M 12 01182

(220) 2012.04.10.

(731) Hódi József, Budapest (HU)

(546)

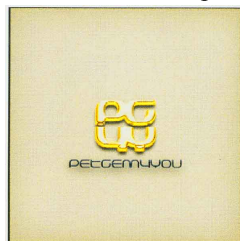

(511) 14 Nemesfémek és ötvözeteik, valamint az ilyen anyagokból készült, vagy ezekkel bevont termékek, amelyek nem tartoznak más osztályokba; ékszerek, drágakövek; órák és más időmérő eszközök.

35 Reklámozás; kereskedelmi ügyletek; kereskedelmi adminisztráció; irodai munkák.

39 Szállítás; áruk csomagolása és raktározása; utazásszervezés.

(210) M 12 01193

(220) 2012.04.10.

(731) Lakatos Balázs, Budapest (HU)

(740) Dr. Tóth Henriette Enikő, Budapest

(546)

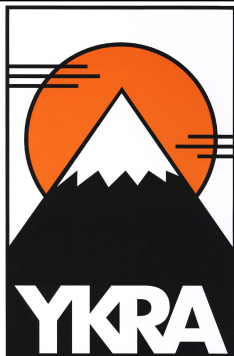

- (511) 18 Utazótáskák, bőröndök.
 22 Ponyvák, zsákok és táskák.
 25 Ruházati cikkek.

(210) M 12 01195

(220) 2012.04.10.

(731) Engi Xénia Petronella, Budapest (HU)

(740) dr. Puja János Attila, Dr. Puja Ügyvédi Iroda, Budapest

(546)



- (511) 25 Ruházati cikkek, cipők, kalapárúk.
 26 Csipkék és hímzések, szalagok és zsinórok; gombok, ruhakapcsok és fűzőlyukak, gombostűk és tűk; művirágok.
 41 Nevelés; szakmai képzés; szórakoztatás; sport- és kulturális tevékenységek.

(210) M 12 01196

(220) 2012.04.10.

(731) Baumit Építőanyaggyártó és Kereskedelmi Kft., Dorog (HU)

(740) dr. Bán Dániel, Perényi és Bán Ügyvédi Iroda, Budapest

(541) Baumit Life. Új színvilág a színesebb életért.

- (511) 17 Kaucsuk, guttapercha, gumi, azbeszt, csillám és ezek pótanyagai, továbbá az ezen anyagokból készült termékek, amelyek nem tartoznak más osztályokba; sajtolt műanyag ipari célra; tömítő-, kitömő- és szigetelőanyagok; nem fémből készült rugalmas csövek.
 19 Nem fém építőanyagok; nem fémből készült merev építési csövek; aszfalt, szurok és bitumen; nem fémből készült hordozható szerkezetek; emlékművek nem fémből.
 37 Építkezés; javítás; szerelési szolgáltatások.

(210) M 12 01197

(220) 2012.04.10.

(731) Baumit Építőanyaggyártó és Kereskedelmi Kft., Dorog (HU)

(740) dr. Bán Dániel, Perényi és Bán Ügyvédi Iroda, Budapest

(541) Baumit Life. Új Vakolat Színvilág.

- (511) 17 Kaucsuk, guttapercha, gumi, azbeszt, csillám és ezek pótanyagai, továbbá az ezen anyagokból készült termékek, amelyek nem tartoznak más osztályokba; sajtolt műanyag ipari célra; tömítő-, kitömő- és szigetelőanyagok; nem fémből készült rugalmas csövek.
 19 Nem fém építőanyagok; nem fémből készült merev építési csövek; aszfalt, szurok és bitumen; nem fémből készült hordozható szerkezetek; emlékművek nem fémből.
 37 Építkezés; javítás; szerelési szolgáltatások.

(210) M 12 01198**(220) 2012.04.10.**

(731) Baunit Építőanyaggyártó és Kereskedelmi Kft., Dorog (HU)

(740) dr. Bán Dániel, Perényi és Bán Ügyvédi Iroda, Budapest

(541) Baunit Life. Új színvilág a ragyogó homlokzatokért.

(511) 17 Kaucsuk, guttapercha, gumi, azbeszt, csillám és ezek pótanyagai, továbbá az ezen anyagokból készült termékek, amelyek nem tartoznak más osztályokba; sajtolt műanyag ipari célra; tömítő-, kitömő- és szigetelőanyagok; nem fémből készült rugalmas csövek.

19 Nem fém építőanyagok; nem fémből készült merev építési csövek; aszfalt, szurok és bitumen; nem fémből készült hordozható szerkezetek; emlékművek nem fémből.

37 Építkezés; javítás; szerelési szolgáltatások.

(210) M 12 01199**(220) 2012.04.10.**

(731) L.SZ. MULTI-ZONE Reklám és Marketing Tanácsadó Kft., Budapest (HU)

(740) dr. Bakonyiné dr. Fest Edit, Bakonyi Ügyvédi Iroda, Budapest

(546)  **MULTIZONE**
EVENT • HUMAN • OFFICE • GREEN

(511) 9 Tudományos célra szolgáló, tengerészeti, földmérő, fényképészeti, mozgóképi, optikai, súlymérő, egyéb mérő-, jelző-, ellenőrző (felügyeleti), életmentő és oktatóberendezések és felszerelések; elektromos energia vezetésére, kapcsolására, átalakítására, tárolására, szabályozására vagy ellenőrzésére szolgáló készülékek és berendezések; hangok vagy képek rögzítésére, továbbítására, másolására szolgáló készülékek; mágneses adathordozók; hanglemezek; CD-k (kompakt lemezek), DVD-k és egyéb, digitálisrögzítésű média; szerkezetek érmebedobással működő készülékekhez; regiszteres pénztárgépek; számológépek, adatfeldolgozó berendezések, számítógépek; számítógépes szoftverek; tűzoltó készülékek.

35 Reklámozás; kereskedelmi ügyletek; kereskedelmi adminisztráció; irodai munkák.

42 Tudományos és műszaki szolgáltatások, valamint az idetartozó tervezői és kutatói tevékenység; ipari elemző és kutató szolgáltatások; számítástechnikai hardver és szoftver tervezés és fejlesztés.

(210) M 12 01224**(220) 2012.04.12.**

(731) Várkonyi Krisztina, Nagykanizsa (HU)

(541) MenDan

(511) 43 Vendéglátás (élelmezés); időleges szállásadás.

(210) M 12 01255**(220) 2012.04.13.**

(731) Molnár Enikő, Budapest (HU)

(546)

(511) 9 Mágneses adathordozók, (DVD), elektronikus adathordozók.

25 Ruházati cikkek, cipők, ruházat, ruhaneműk.

41 Sport- és kulturális tevékenység; egészségvédő klubok szolgáltatásai; fitnesztanfolyamok vezetése; oktatás; személyes edzői szolgáltatások [fitnesz]; testnevelés; tornatanítás.

(210) M 12 01278

(220) 2012.04.17.

(731) A64 Vagyonkezelő Kft., Budapest (HU)

(546)  céginfo.hu

(511) 35 Reklámozás; kereskedelmi ügyletek; kereskedelmi adminisztráció; irodai munkák.

38 Távközlés.

42 Tudományos és műszaki szolgáltatások, valamint az idetartozó tervezői és kutatói tevékenység; ipari elemző és kutató szolgáltatások; számítástechnikai hardver és szoftver tervezés és fejlesztés.

(210) M 12 01292

(220) 2012.04.17.

(731) Mediso Kft., Budapest (HU)

(541) Tera-Tomo

(511) 9 Detektorok, ciklotronok, diagnosztikai készülékek, dózismérők, radiológiai készülékek, számítógépprogramok letölthető, számítógépprogramok rögzített, mérőműszerek.

10 Diagnosztikai készülékek gyógyászati használatra, állatgyógyászati készülékek, izotópdiagnosztikai készülékek, radiológiai készülékek, radioterápiás készülékek, röntgenkészülékek gyógyászati használatra, MRI készülékek gyógyászati használatra, PETkészülékek.

11 Egészségügyi készülékek és berendezések, egészségügyi szoftverek.

(210) M 12 01315

(220) 2012.04.18.

(731) Médiaszolgáltatás-támogató és Vagyonkezelő Alap, Budapest (HU)

(541) Három kívánság

(511) 35 Reklámozás; kereskedelmi ügyletek; kereskedelmi adminisztráció; irodai munkák.

38 Távközlés.

41 Nevelés; szakmai képzés; szórakoztatás; sport- és kulturális tevékenységek.

(210) M 12 01351

(220) 2012.04.20.

(731) Pintér Ferenc, Tapolca (HU)

(541) Pintér Ferenc egyéni vállalkozóra mindig számíthat!

(511) 37 Építmények lebontása; gépkocsik karbantartása és javítása.

39 Áruszállítás.

(210) M 12 01383

(220) 2012.04.23.

(731) Lendvai Andrea, Budapest (HU)

(546) 

(511) 25 Ruházati cikkek, sálak, sapkák.

28 Játékok, játékok oktatási célra.

41 Nevelés; szakmai képzés; oktatás; oktatás célú előadások megtartása; alkotóműhelyek szervezése és lebonyolítása; gyakorlati képzés (szemléltetés); oktatási tárgyú információk on-line elérhető elektronikus publikációk; óvodák; iskolák; tanulócsoporthoz(nevelés); könyvkiadás; oktató könyvek, CD, DVD, kiadása; szakember képzése; ásványokkal való oktatói munka; szülők, pedagógusok képzése.

(210) M 12 01390

(220) 2012.04.23.

(731) Magyar Ökumenikus Segélyszervezet, Budapest (HU)

(740) Dr. Makó Gábor, Fekete Ügyvédi Iroda, Budapest

(546)  **ÖKUMENIKUS**
SEGÉLYSZERVEZET
HIA-HUNGARY

(511) 39 Szállítás; áruk csomagolása és raktározása; utazásszervezés.

44 Orvosi szolgáltatások; állatgyógyászati szolgáltatások; higiéniai és szépségápolási szolgáltatások emberek és állatok részére; mezőgazdasági, kertészeti és erdészeti szolgáltatások.

45 Jogi szolgáltatások; biztonsági szolgáltatások személyek és vagyontárgyak védelmére mások által egyéni igényeknek megfelelően nyújtott személyes és társadalmi jellegű szolgáltatások.

(210) M 12 01395**(220) 2012.04.24.**

(731) NORITA Kereskedelmi és Szolgáltató Bt., Szolnok (HU)

(546)  **NORITA**

(511) 35 Reklámozás; kereskedelmi ügyletek; kereskedelmi adminisztráció; irodai munkák.

(210) M 12 01407**(220) 2012.04.24.**

(731) Médiaszolgáltatás-támogató és Vagyonkezelő Alap, Budapest (HU)

(546)  **KÁRPÁT EXPRESSZ**

(511) 35 Reklámozás; kereskedelmi ügyletek; kereskedelmi adminisztráció; irodai munkák.

38 Távközlés.

41 Nevelés; szakmai képzés; szórakoztatás; sport- és kulturális tevékenységek.

(210) M 12 01408**(220) 2012.04.24.**

(731) Médiaszolgáltatás-támogató és Vagyonkezelő Alap, Budapest (HU)

(546)  **ESIL**

(511) 35 Reklámozás; kereskedelmi ügyletek; kereskedelmi adminisztráció; irodai munkák.

38 Távközlés.

41 Nevelés; szakmai képzés; szórakoztatás; sport- és kulturális tevékenységek.

(210) M 12 01410**(220) 2012.04.24.**

(731) Médiaszolgáltatás-támogató és Vagyonkezelő Alap, Budapest (HU)

(546)  **TALPRA MAGYAR!****TALPRA MAGYAR!**

(511) 35 Reklámozás; kereskedelmi ügyletek; kereskedelmi adminisztráció; irodai munkák.

38 Távközlés.

41 Nevelés; szakmai képzés; szórakoztatás; sport- és kulturális tevékenységek.

(210) M 12 01411

(220) 2012.04.24.

(731) Médiaszolgáltatás-támogató és Vagyonkezelő Alap, Budapest (HU)

(546)

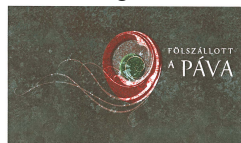

(511) 35 Reklámozás; kereskedelmi ügyletek; kereskedelmi adminisztráció; irodai munkák.

38 Távközlés.

41 Nevelés; szakmai képzés; szórakoztatás; sport- és kulturális tevékenységek.

(210) M 12 01412

(220) 2012.04.24.

(731) Médiaszolgáltatás-támogató és Vagyonkezelő Alap, Budapest (HU)

(546)



(511) 35 Reklámozás; kereskedelmi ügyletek; kereskedelmi adminisztráció; irodai munkák.

38 Távközlés.

41 Nevelés; szakmai képzés; szórakoztatás; sport- és kulturális tevékenységek.

(210) M 12 01413

(220) 2012.04.24.

(731) Médiaszolgáltatás-támogató és Vagyonkezelő Alap, Budapest (HU)

(546)



(511) 35 Reklámozás; kereskedelmi ügyletek; kereskedelmi adminisztráció; irodai munkák.

38 Távközlés.

41 Nevelés; szakmai képzés; szórakoztatás; sport- és kulturális tevékenységek.

(210) M 12 01429

(220) 2012.04.25.

(731) Nemzeti Erőforrás Minisztérium, Budapest (HU)

(740) dr. Borovszki Beáta, Budapest

(541) Múzeumok Éjszakája

(511) 35 Rádiós reklámozás; reklámanyagok terjesztése; reklámozás; szabadtéri hirdetés; televíziós reklámozás.

38 Hírügynökség; rádióadás; televíziós műsorszórás; internet.

41 Kulturális vagy nevelési célú kiállítások szervezése; múzeumi szolgáltatások (bemutatók, kiállítások); oktatás.

(210) M 12 01443

(220) 2012.04.26.

(731) Hu Xiangyou, Budapest (HU)

(740) Eczet Mária, Budapest

(541) KAME

(511) 25 Ruházati cikkek, cipők, kalapárúk.

33 Alkoholtartalmú italok (a sörök kivételével).

(210) M 12 01444

(220) 2012.04.26.

(731) Hu Xiangyou, Budapest (HU)

(740) Eczet Mária, Budapest

(541) PADOL

(511) 25 Ruházati cikkek, cipők, kalapárúk.

33 Alkoholtartalmú italok (a sörök kivételével).

(210) M 12 01481

(220) 2012.05.02.

(731) Living Force Kft., Eger (HU)

(740) dr. Kovári Zoltán, Kovári és Társai Szabadalmi és Védjegy Iroda Kft., Budapest

(541) Béta Defend

(511) 5 Egészségügyi készítmények gyógyászati használatra; táplálékkiegészítők.

(210) M 12 01491

(220) 2012.05.03.

(731) TENDER Kft., Szombathely (HU)

(546)

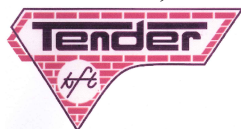

(511) 37 Építkezés; javítás; szerelési szolgáltatások.

(210) M 12 01504

(220) 2012.05.03.

(731) Jánház Kereskedelmi és Szolgáltató Kft., Sümegcsehi (HU)

(546)

JÁNHÁZ

ÉPÍTŐANYAG KERESKEDELEM
KOMFORT-STÚDIÓ

(511) 35 Reklámozás; kereskedelmi ügyletek; kereskedelmi adminisztráció; irodai munkák.

37 Építkezés; javítás; szerelési szolgáltatások.

39 Szállítás; áruk csomagolása és raktározása; utazásszervezés.

(210) M 12 01505

(220) 2012.05.03.

(731) "Digitális Átállásért" nonprofit Kft., Budapest (HU)

(546)



(511) 9 Tudományos célra szolgáló, tengerészeti, földmérő, villamos, fényképezési, mozgóképi, optikai, súlymérő, egyéb mérő-, jelző-, ellenőrző (felügyeleti), életmentő és oktató berendezések és felszerelések; hangok vagy képek rögzítésére, továbbítására, másolására szolgáló készülékek; mágneses adathordozók; hanglemezek; automata áruelosztóberendezések és szerkezetek érmebedobással működő készülékekhez; regiszteres pénztárgépek; számológépek, adatfeldolgozó berendezések és számítógépek; tűzoltókészülékek; antennák; rádió antennatornyok; távirányító készülékek; televíziós készülékek; vevőkészülékek (audio-, video).

35 Reklámozás; kereskedelmi ügyletek; kereskedelmi adminisztráció; irodai munkák; információk számítógépes adatbázisokba való rendezése; információknak számítógépes adatbázisokba való szerkesztése; közönségszolgálat; számítógépes nyilvántartások kezelése.

38 Távközlés; elektronikus levelezés, e-mail; hozzáférés biztosítása számítógépes világhálóhoz; információszolgáltatás távközlési ügyekben; kábeltelevíziós műsorszórás; közlések üvegszál hálózatok útján; műholdas átvitel; rádióadás; számítógép terminálok közötti összeköttetések; távközlési berendezések kölcsönzése; távközlési kapcsolat létesítése számítógépes világhálóval; televíziós műsorszórás; tudakozók, információk szolgáltatások [rádió, telefon vagy más közlési eszköz útján]; üzenetek és képektovábbítása számítógépek segítségével; üzenetek küldése; üzenetküldő készülékek bérlete.

(210) M 12 01515

(220) 2012.05.04.

(731) Naracom Informatikai Kft., Kisvárd (HU)

(546)



(511) 38 Elektronikus levelezés, e-mail; hangposta szolgáltatások; hozzáférési idő bérlése világméretű számítógépes hálózatokhoz; információszolgáltatás távközlési ügyekben; kábeltelevíziós műsorszórás; közlések üvegszál hálózatok útján; modemek kölcsönzése; számítógép terminálok közötti összeköttetések; távközlési berendezések kölcsönzése; távközlési kapcsolat létesítése számítógépes világhálóval; telefonok kölcsönzése; telefon-összeköttetések; telefon-szolgáltatások; telexszolgáltatások.

(210) M 12 01531

(220) 2012.05.07.

(731) DDTR Kft., Budapest (HU)

(546)



(511) 35 Pénzüntézet minőségbiztosítás.

(210) M 12 01532

(220) 2012.05.07.

(731) ZSIDAI GROUP Tanácsadó és Szolgáltató Korlátolt Felelősségű Társaság, Budapest (HU)

(740) dr. Forczek Erika, Dr. Forczek Erika Ügyvédi Iroda, Budapest

(541) BALTAZAR

(511) 32 Sörök; ásványvizek és szénsavas vizek és egyéb alkoholmentes italok; gyümölcsitalok és gyümölcslevek; szörpök és más készítmények italokhoz.

-
- 33 Alkoholtartalmú italok (a sörök kivételével).
 - 43 Vendéglátás (élelmezés); időleges szállásadás.
-

(210) M 12 01533**(220) 2012.05.07.**

(731) ZSIDAI GROUP Tanácsadó és Szolgáltató Korlátolt Felelősségű Társaság, Budapest (HU)

(740) dr. Forczek Erika, Dr. Forczek Erika Ügyvédi Iroda, Budapest

(541) HARRY

- (511) 32 Sörök; ásványvizek és szénsavas vizek és egyéb alkoholmentes italok; gyümölcsitalok és gyümölcslevek; szörpök és más készítmények italokhoz.
 - 33 Alkoholtartalmú italok (a sörök kivételével).
 - 43 Vendéglátás (élelmezés); időleges szállásadás.
-

(210) M 12 01534**(220) 2012.05.07.**

(731) Murasóder Folyamtisztító Kft., Nagykanizsa (HU)

(546)  Murasóder Kft.

- (511) 1 Termőföld.
 - 19 Kavics, murva, sóder; homok, az öntödei homok kivételével.
-

(210) M 12 01540**(220) 2012.05.07.**

(731) Aka Kft., Villány (HU)

(541) Villányi BorZsongás

- (511) 41 Szórakoztatás; sport- és kulturális tevékenységek.
 - 43 Vendéglátás.
-

(210) M 12 01552**(220) 2012.05.08.**

(731) PatikaCenter Szervező és Szolgáltató Zrt., Budapest (HU)

(740) dr. Fazekas Dóra, Budapest

(546) 

- (511) 9 Tudományos célra szolgáló, tengerészeti, földmérő, fényképészeti, mozgóképi, optikai, súlymérő, egyéb mérő-, jelző-, ellenőrző (felügyeleti), életmentő és oktatóberendezések és felszerelések; elektromos energia vezetésére, kapcsolására, átalakítására, tárolására, szabályozására vagy ellenőrzésére szolgáló készülékek és berendezések; hangok vagy képek rögzítésére, továbbítására, másolására szolgáló készülékek; mágneses adathordozók; hanglemezek; CD-k (kompakt lemezek), DVD-k és egyéb, digitálisrögzítésű média; szerkezetek érmebedobással működő készülékekhez; regiszteres pénztárgépek; számológépek, adatfeldolgozó berendezések, számítógépek; számítógépes szoftverek; tűzoltó készülékek.
 - 35 Reklámozás; kereskedelmi ügyletek; kereskedelmi adminisztráció; irodai munkák.
 - 36 Biztosítás; pénzügyi ügyletek; valutaügyletek; ingatlanügyletek.
-

(210) M 12 01553**(220) 2012.05.08.**

(731) Schlekman-Virányi Dániel, Budapest (HU)



- (511) 25 Ruházati cikkek.
38 Távközlés.
41 Szórakoztatás; kulturális tevékenység, könnyűzenei együttes.

(210) M 12 01556

(220) 2012.05.09.

(731) Xiang wu Ling, Budapest (HU)



- (511) 25 Ruházati cikkek, cipők, kalapárúk.

(210) M 12 01571

(220) 2012.05.10.

(731) IKO Kábeltévé Szolgáltató Kft., Budapest (HU)

(740) Várnai Anikó, INTERINNO Szabadalmi Iroda, Budapest



- (511) 35 Reklámozás; kereskedelmi ügyletek; kereskedelmi adminisztráció; irodai munkák.
38 Távközlés.
41 Nevelés; szakmai képzés; szórakoztatás; sport- és kulturális tevékenységek.

(210) M 12 01583

(220) 2012.05.10.

(731) MTM-SBS Televízió Zártkörűen Működő Rt., Budapest (HU)

(740) dr. Gedey Gábor, Budapest



- (511) 35 Reklámozás; kereskedelmi ügyletek; kereskedelmi adminisztráció; irodai munkák.
41 Nevelés; szakmai képzés; szórakoztatás; sport- és kulturális tevékenységek.
42 Tudományos és műszaki szolgáltatások, valamint az idetartozó tervezői és kutatói tevékenység; ipari elemző és kutató szolgáltatások; számítástechnikai hardver és szoftver tervezés és fejlesztés.

(210) M 12 01584

(220) 2012.05.10.

(731) MTM-SBS Televízió Zártkörűen Működő Rt., Budapest (HU)

(740) dr. Gedey Gábor, Budapest

(546)



- (511) 35 Reklámozás; kereskedelmi ügyletek; kereskedelmi adminisztráció; irodai munkák.
 41 Nevelés; szakmai képzés; szórakoztatás; sport- és kulturális tevékenységek.
 42 Tudományos és műszaki szolgáltatások, valamint az ide tartozó tervezői és kutatói tevékenység; ipari elemző és kutató szolgáltatások; számítástechnikai hardver és szoftver tervezés és fejlesztés.

(210) M 12 01587

(220) 2012.05.10.

(731) EGROKORR Zrt., Érd (HU)

(740) Gláser Tamás, Lárhen Tanácsadó, Iparjogvédelmi Menedzser, Kereskedelmi és Szolgáltató Kft., Budapest

(546)



- (511) 1 Hígítók és oldószerek; ipari, tudományos, vegyi termékek; feldolgozatlan műgyanták és műanyagok; ipari rendeltetésű ragasztóanyagok.
 2 Festékek, lakkok; rozsdagátló- és fakonzerváló szerek, bevonatok, valamint festőanyagok; nyers természetes gyanták; színezékek; porfestékek, pigmentek.
 35 Reklámozás és marketing; kereskedelmi ügyletek bonyolítása; kereskedelmi egységek üzemeltetése.
 42 Tudományos és műszaki szolgáltatások, valamint ide tartozó tervezői és kutatói tevékenység; ipari elemző tevékenységek és fejlesztések.

(210) M 12 01641

(220) 2012.04.18.

(731) Bábel Sajt Kft., Kacsóta (HU)

(740) dr. Sóvári Miklós, DANUBIA Szabadalmi és Jogi Iroda Kft., Budapest

(541) RAMEK

- (511) 29 Sajt, tejtermékek.

(210) M 12 01642

(220) 2012.05.16.

(731) Z-Liveria Kft., Budapest (HU)

(740) Gláser Tamás, Lárhen Kft., Budapest

(541) Mr. Student

- (511) 3 Fehéritőkészítmények és egyéb, mosásra szolgáló anyagok; tisztító-, fényszerítő-, súroló-, és csiszolószerek; szappanok; illatszerek, illóolajok, kozmetikai cikkek, hajmosó szerek; fogkrémek; műkörmök; műszempillák; kozmetikai fogyasztószerek.
 24 Textíliai és textilárúk, továbbá ágy- és asztalneműk; szövetek; törölközők; takarók; plédok; vászonzól készült termékek.
 25 Ruházati cikkek, cipők, kalapárúk; sportruházat; strandcikk.

35 Kereskedelmi ügyletek bonyolítása; reklámozás és marketing tevékenység; kereskedelmi bolthálózatok üzemeltetése és ezzel összefüggő reklámok.

(210) M 12 01665

(220) 2012.05.16.

(731) Kovács Ottó, Nagyrada (HU)

(740) dr. Borbás Máté, SBGK Ügyvédi Iroda, Budapest

(541) "Gyógyír a Radai Rossebre"

(511) 33 Alkoholtartalmú italok (a sörök kivételével).

35 Reklámozás; kereskedelmi ügyletek; kereskedelmi adminisztráció; irodai munkák.

43 Vendéglátás (élelmezés); időleges szállásadás.

(210) M 12 01672

(220) 2012.05.17.

(731) Alföldi Tej Értékesítő és Beszerző Korlátolt Felelősségű Társaság, Székesfehérvár (HU)

(546)



(511) 29 Tej és tejtermék, vaj, vajkrém.

(210) M 12 01673

(220) 2012.05.17.

(731) Zwack Unicum Nyrt., Budapest (HU)

(541) Pántlika

(511) 33 Alkoholtartalmú italok (a sörök kivételével).

(210) M 12 01698

(220) 2012.05.18.

(731) Mudri István, Kisvárda (HU)

(740) PINTZ ÉS TÁRSAI Szabadalmi, Védjegy és Jogi Iroda Kft., Budapest

(546)



(511) 9 Számítógépes szoftverek; számítógép programok (letölthető); szoftveralkalmazások mobil eszközökhöz; Internetről letölthető mobiltelefonos szoftver.

35 Reklámozás; információ és tanácsadás fogyasztóknak [fogyasztói tanácsadás]; on-line hirdetői tevékenység

számítógépes hálózaton.

38 Távközlés.

42 Tudományos és műszaki szolgáltatások, valamint az idetartozó tervezői és kutatói tevékenység; ipari elemző és kutató szolgáltatások; számítástechnikai hardver és szoftver tervezés és fejlesztés.

45 Jogi szolgáltatások; mások által egyéni igényeknek megfelelően nyújtott személyes és társadalmi jellegű szolgáltatások; jogi kutatás; jogi információk szolgáltatása; bűnmegelőzés és bűnüldözési tárgyú információk szolgáltatása és tanácsadás.

(210) M 12 01702

(220) 2012.05.18.

(731) Föld-Gép 2001 Építőipari és Szolgáltató Kft., Tiszafüred (HU)

(546)



(511) 37 Építkezés; javítás; szerelési szolgáltatások.

(210) M 12 01811

(220) 2012.05.25.

(731) White Lake Kft., Budapest (HU)

(740) dr. Hegyemi-Barakonyi Zoltán, Kajtár Takács Hegyemi-Barakonyi Baker & McKenzie Ügyvédi Iroda, Budapest

(541) White Lake

(511) 35 Reklámozás; kereskedelmi ügyletek; kereskedelmi adminisztráció.

39 Szállítás; áruk csomagolása és raktározása.

(210) M 12 01833

(220) 2012.05.25.

(731) ALFA WASSERMANN HUNGARY Kft., Budapest (HU)

(740) dr. László Áron Márk, SBGK Ügyvédi Iroda, Budapest

(541) TIXTELLER

(511) 5 Gyógyszerészeti készítmények; gyógyszerek.

(210) M 12 01834

(220) 2012.05.25.

(731) ALFA WASSERMANN HUNGARY Kft., Budapest (HU)

(740) dr. László Áron Márk, SBGK Ügyvédi Iroda, Budapest

(541) YLOELIS

(511) 5 Gyógyszerészeti készítmények; gyógyszerek.

(210) M 12 01880

(220) 2012.05.30.

(731) SICONTACT Kft., Budapest (HU)

(740) dr. Gönczi Anna, Budapesti 177. sz. Ügyvédi Iroda, Budapest

(541) Sicontact. Security in a digital world

(511) 16 Papír, karton és ezen anyagokból készült termékek, amelyek nem tartoznak más osztályokba; nyomdaipari termékek; könyvkötészeti anyagok; fényképek; papíripari cikkek; papíripari vagy háztartási ragasztóanyagok; anyagok művészek részére; ecsetek; írógépek irodai cikkek (bútorok kivételével); tanítási és oktatási anyagok

Nemzeti védjegybejelentések meghirdetése

(készülékek kivételével); csomagolásra szolgáló műanyagok (amelyek nem tartoznak más osztályokba); nyomdabetűk; klisék.

35 Reklámozás; kereskedelmi ügyletek; kereskedelmi adminisztráció; irodai munkák.

42 Tudományos és műszaki szolgáltatások, valamint az idetartozó tervezői és kutatói tevékenység; ipari elemző és kutató szolgáltatások; számítástechnikai hardver és szoftver tervezés és fejlesztés.

(210) M 12 01881

(220) 2012.05.30.

(731) SICONTACT Kft., Budapest (HU)

(740) dr. Gönczi Anna, Budapesti 177. sz. Ügyvédi Iroda, Budapest

(541) Sicontact. Biztonság a digitális világban

(511) 16 Papír, karton és ezen anyagokból készült termékek, amelyek nem tartoznak más osztályokba; nyomdaipari termékek; könyvkötészeti anyagok; fényképek; papíripari cikkek; papíripari vagy háztartási ragasztóanyagok; anyagok művészek részére; ecsetek; írógépek irodai cikkek (bútorok kivételével); tanítási és oktatási anyagok (készülékek kivételével); csomagolásra szolgáló műanyagok (amelyek nem tartoznak más osztályokba); nyomdabetűk; klisék.

35 Reklámozás; kereskedelmi ügyletek; kereskedelmi adminisztráció; irodai munkák.

42 Tudományos és műszaki szolgáltatások, valamint az idetartozó tervezői és kutatói tevékenység; ipari elemző és kutató szolgáltatások; számítástechnikai hardver és szoftver tervezés és fejlesztés.

(210) M 12 01886

(220) 2012.05.31.

(731) InterRobe Kft., Budapest (HU)

(541) Szaffi

(511) 25 Ruházati cikkek, cipők, kalapáru.

35 Reklámozás; kereskedelmi ügyletek.

45 Mások által egyéni igényeknek megfelelően nyújtott személyes és társadalmi jellegű szolgáltatások.

(210) M 12 02023

(220) 2012.06.11.

(731) Forum Hungaricum Közhasznú Nonprofit Kft, Budapest (HU)

(740) dr. Hunyadfalvi Balázs, Dr. Hunyadfalvi Balázs Ügyvédi Iroda, Veszprém

(541) Roma Hungaricum Állami Művészegyüttes

(511) 9 Számítógépek és adatfeldolgozó berendezések; memóriák adatfeldolgozó felszerelésekhez; információval ellátott, gépileg olvasható mindenfajta adathordozók, valamint hang- és képrögzítő adathordozók, különösen hajlékony lemezek, CD-ROM-ok, DVD-k, chipkártyák, mágneskártyák, videokazetták, kompaktlemezek és videolemezek; adathordozókra rögzített információgyűjtemények.

16 Nyomdaipari termékek, nyomdaipari anyagok, folyóiratok, újságok, könyvek, öntapadó címkék, naptárak, irodai cikkek (bútorok kivételével), tanítási és oktatási anyagok (készülékek kivételével).

41 Szórakoztatás, többek között rádiós szórakoztatás; szórakoztatási események lebonyolítása, élő események, kulturális és sportesemények.

(210) M 12 02061

(220) 2012.06.14.

(731) Ringier Kiadó Kft., Budapest (HU)

(740) dr. Hümpfner Viktória, Hümpfner Ügyvédi Iroda, Budapest

(546)



Nemzeti védjegybejelentések meghirdetése

- (511) 35 Reklámozás; kereskedelmi ügyletek; kereskedelmi adminisztráció; irodai munkák (az osztály betűrend szerinti jegyzékében szereplő valamennyi szolgáltatás).
- 39 Szállítás; áruk csomagolása és raktározása; utazásszervezés (az osztály betűrend szerinti jegyzékében szereplő valamennyi szolgáltatás).
- 41 Nevelés; szakmai képzés; szórakoztatás; sport- és kulturális tevékenységek (az osztály betűrend szerinti jegyzékében szereplő valamennyi szolgáltatás).
- 42 Tudományos és műszaki szolgáltatások, valamint az idetartozó tervezői és kutatói tevékenység; ipari elemző és kutató szolgáltatások; számítástechnikai hardver és szoftver tervezés és fejlesztés (az osztály betűrend szerinti jegyzékében szereplő valamennyi szolgáltatás).
-

(210) M 12 02062

(220) 2012.06.14.

(731) Ringier Kiadó Kft., Budapest (HU)

(740) dr. Hümpfner Viktória, Hümpfner Ügyvédi Iroda, Budapest

(541) Hiper.hu a vásárlás jó oldala

- (511) 35 Reklámozás; kereskedelmi ügyletek; kereskedelmi adminisztráció; irodai munkák (az osztály betűrend szerinti jegyzékében szereplő valamennyi szolgáltatás).
- 39 Szállítás; áruk csomagolása és raktározása; utazásszervezés (az osztály betűrend szerinti jegyzékében szereplő valamennyi szolgáltatás).
- 41 Nevelés; szakmai képzés; szórakoztatás; sport- és kulturális tevékenységek (az osztály betűrend szerinti jegyzékében szereplő valamennyi szolgáltatás).
- 42 Tudományos és műszaki szolgáltatások, valamint az idetartozó tervezői és kutatói tevékenység; ipari elemző és kutató szolgáltatások; számítástechnikai hardver és szoftver tervezés és fejlesztés (az osztály betűrend szerinti jegyzékében szereplő valamennyi szolgáltatás).
-

(210) M 12 02063

(220) 2012.06.14.

(731) Ringier Kiadó Kft., Budapest (HU)

(740) dr. Hümpfner Viktória, Hümpfner Ügyvédi Iroda, Budapest

(541) Hiper.hu webáruház

- (511) 35 Reklámozás; kereskedelmi ügyletek; kereskedelmi adminisztráció; irodai munkák (az osztály betűrend szerinti jegyzékében szereplő valamennyi szolgáltatás).
- 39 Szállítás; áruk csomagolása és raktározása; utazásszervezés (az osztály betűrend szerinti jegyzékében szereplő valamennyi szolgáltatás).
- 41 Nevelés; szakmai képzés; szórakoztatás; sport- és kulturális tevékenységek (az osztály betűrend szerinti jegyzékében szereplő valamennyi szolgáltatás).
- 42 Tudományos és műszaki szolgáltatások, valamint az idetartozó tervezői és kutatói tevékenység; ipari elemző és kutató szolgáltatások; számítástechnikai hardver és szoftver tervezés és fejlesztés (az osztály betűrend szerinti jegyzékében szereplő valamennyi szolgáltatás).
-

(210) M 12 02212

(220) 2012.06.26.

(731) Richter Gedeon Vegyészeti Gyár Nyrt., Budapest (HU)

(541) CERELLE

(511) 5 Gyógyszerkészítmények.

A rovat 150 darab közlést tartalmaz.

Védjegybejelentés meghirdetése és a védjegy lajstromozása különleges gyorsított eljárásban

(111) 206.677

(151) 2012.07.30.

(210) M 12 01800

(220) 2012.05.24.

(732) **Együtt a Daganatos Gyermekekért Alapítvány, Kiskőrös (HU)**

(740) dr. Bakó Katalin, Budapest

(541) **Együtt a Daganatos Gyermekekért Alapítvány**

(511) 35 Reklámozás; kereskedelmi ügyletek; kereskedelmi adminisztráció; irodai munkák.

41 Nevelés; szakmai képzés; szórakoztatás; sport- és kulturális tevékenységek.

45 Jogi szolgáltatások; biztonsági szolgáltatások személyek és vagyontárgyak védelmére; mások által egyéni igényeknek megfelelően nyújtott személyes és társadalmi jellegű szolgáltatások.

(111) 206.683

(151) 2012.07.30.

(210) M 12 02000

(220) 2012.06.08.

(732) **FM GROUP WORLD Artur Trawinski Spółka z ograniczona odpowiedzialnoscia Spółka komandytowa, Wroclaw (PL)**

(740) PINTZ ÉS TÁRSAI Szabadalmi, Védjegy és Jogi Iroda Kft., Budapest

(546)



(511) 3 Fehérítőkészítmények és egyéb, mosásra szolgáló anyagok; tisztító-, fényesítő-, súroló-, és csiszolószerek; szappanok; illatszerek, illóolajok, kozmetikai cikkek, hajmosó szerek; fogkrémek.

5 Baktericidok [baktériumölő készítmények]; ásványi fürdősók; légfrissítő készítmények.

21 Eszközök, edények és tartályok háztartási és konyhai célokra; fésűk és szivacsok; kefék (az ecsetek kivételével); kefégyártáshoz használt anyagok; takarító eszközök; üveg-, porcelán- és fajanszárak, amelyek nem tartoznak más osztályokba; kozmetikaeszközök; púderdobozok (nem nemesfémekből); szemöldökkefék; szemhéj ecsetek; körömkéfék; applikátorok kozmetikumok felviteléhez; parfümszórók, parfümpermetezők; piperetáskák, neszesszerek; palackok; pamuttermékek tisztításhoz; sminkeltávolító eszközök(nem elektromos); fésűtartók; kesztyűk háztartási használatra.

(111) 206.684

(151) 2012.07.30.

(210) M 12 02078

(220) 2012.06.15.

(732) **AXEL Professional Softwares Kft., Kecskemét (HU)**

(541) **AXEL**

(511) 9 Valamennyi számítógép program és szoftver, tekintet nélkül ezek rögzítésének eszközére vagy ezek

terjesztésére, azaz arra, vajon a szoftver mágneses médiumon van-e rögzítve vagy letölthető egy távoli számítógép hálózatról.

35 Számítógépes nyilvántartások kezelése; számlázás.

42 Számítástechnikai szoftver tervezés és fejlesztés; web oldalak alkotása és fenntartása mások számára.

A rovat 3 darab közlést tartalmaz.

Lajstromozott védjegyek

(111) 206.211

(151) 2012.05.08.

(210) M 06 03437

(220) 2006.10.18.

(732) Kraft Foods Schweiz Holding GmbH, Zug (CH)

(740) dr. Sasvári Gabriella, S.B.G. & K. Budapesti Ügyvédi Iroda, Budapest

(541) KEXTRÉM

(511) 30 Csokoládétermékek.

(111) 206.268

(151) 2012.05.16.

(210) M 10 01643

(220) 2010.05.26.

(732) UNILEVER N. V., Rotterdam (NL)

(740) dr. Lukácsi Péter, S.B.G. & K. Ügyvédi Iroda, Budapest

(541) AMO

(511) 3 Fehéritőkészítmények és egyéb, mosásra szolgáló anyagok; tisztító-, fényszerítő-, súroló-, és csiszolószerek; szappanok; illatszerek, kozmetikai cikkek, hajmosó szerek; fogkrémek.

5 Kártékony állatok és növények irtására szolgáló készítmények; gombaölő szerek (fungicidek), gyomirtó szerek (herbicidek).

(111) 206.318

(151) 2012.05.23.

(210) M 11 02900

(220) 2011.09.13.

(732) Bunge Zrt., Budapest (HU)

(740) dr. Karsai Enikő, SBGK Ügyvédi Iroda, Budapest

(541) SINGLE

(511) 29 Étkezési olajok és zsírok, különösen margarin; zsirtartalmú anyagok étkezési zsírok előállításához, olajok és zsírok táplálkozási használatra, margarin, vaj, vajkrém, mogyoróvaj, kakaóvaj, kókuszvaj, kókuszszír, kókuszolaj, étkezési repceolaj, pálmamagolaj (táplálkozási használatra), étkezési csontolaj, szezámolaj, olívaolaj, étkezési napraforgóolaj, zsirtartalmú keverékek kenyérre.

30 Majonéz, salátaöntetek, szószok, mustár, ecet és más fűszeres mártások, aromák illóolajok kivételével, aromás készítmények élelmezéshez, fűszerek.

(111) 206.552

(151) 2012.06.18.

(210) M 12 00424

(220) 2012.02.10.

(732) EGIS Gyógyszergyár Nyilvánosan Működő Részvénytársaság, Budapest (HU)

(541) EGIRAMLON

(511) 5 Humán gyógyszerészeti készítmények.

(111) 206.626

(151) 2012.06.27.

(210) M 11 02006

(220) 2011.06.24.

(732) Multiplatform Média Kft., Budapest (HU)**(546)**

(511) 38 Távközlés; elektronikus hirdetőtábla szolgáltatás [távközlési szolgáltatás]; fórumok biztosítása az interneten; hírügynökségek; hozzáférés biztosítása adatbázisokhoz; rádióadás; számítógép terminálok közötti összeköttetések; távkonferenciaszolgáltatások; távközlési beszélgetésterelő és összeköttetési szolgáltatások; televíziós műsorszórás; tudakozók, információs szolgáltatások [rádió, telefon vagy más közlési eszköz útján]; üzenetek és képek továbbítása számítógépek segítségével; üzenetküldése.

41 Nevelés; szakmai képzés; szórakoztatás; sport- és kulturális tevékenységek; elektronikus könyvek és folyóiratok on-line kiadása; eszmecserék, kollokviumok szervezése és lebonyolítása; hangversenyek szervezés és lebonyolítása; klubszolgáltatások [szórakoztatás vagy oktatás]; múzeumi szolgáltatások [bemutatók, kiállítások]; oktatás; on-line elérhető elektronikus publikációk, nem letölthetők; on-line játékok szolgáltatása számítógépes hálózatról; rádió- és televízióprogramok készítése; rádiósszórakoztatás; show-műsorok; szabadidős szolgáltatások nyújtása; szórakoztatás; szórakoz(tat)ási tárgyú információk; szövegek kiadása, (nem reklámcélú -); televíziós szórakoztatás; versenyek szervezése [oktatás vagy szórakoztatás]; videofilmgyártás; éjszakai klubok; élő előadások bemutatása; üdülőtáborok szolgáltatásai [szórakoztatás].

42 Tudományos és műszaki szolgáltatások, valamint az idetartozó tervezői és kutatói tevékenység; ipari elemző és kutató szolgáltatások; számítástechnikai hardver és szoftver tervezés és fejlesztés; adatok vagy dokumentumok átalakítása fizikai médiumból elektronikus médiumba; hosting szolgáltatások web oldalakhoz; számítógép programok adatainak és adatoknak az átalakítása; számítógép programok installációja; számítógép programok sokszorosítása; számítógép szoftver tanácsadás; számítógépes rendszerek tervezése; számítógépprogramok kidolgozása; számítógépprogramok korszerűsítése.

(111) 206.628

(151) 2012.06.27.

(210) M 11 03208

(220) 2011.10.11.

(732) CJ Corporation, Seoul (KR)

(740) dr. Szigeti Éva, DANUBIA Szabadalmi és Jogi Iroda Kft., Budapest

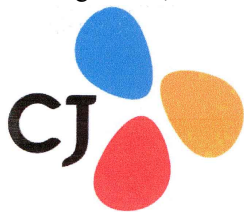
(546)

(511) 29 Babkonzerv; feldolgozott zöldség készítmények; feldolgozott ginseng; Kimchi (koreai fűszeres savanyúkáposzta); sózott retek; gyümölcs zselé; feldolgozott gesztenye; gyümölcs (konzerv); feldolgozott gyümölcs termékek; levesek; tofú; sertéshús; feldolgozott hús; húskonzerv; kolbász; tojás; tejsav tartalmú italok; vaj; szójababolaj; étkezési olajok és zsírok; szezámolaj (étkezési célokra); tenger gyümölcsei konzerv formában; füstölt vagy pirított halpogácsa; feldolgozott algakészítmények; pirított tengeri saláta.

(111) 206.629

(151) 2012.06.27.

(210) M 11 03215

(220) 2011.10.11.

(732) Horváth Tiborné, Győr (HU)

(740) Török Antal, Győr

(541) BUXA-HANGSZER

(511) 9 Hang- és fénytechnika; hangok rögzítésére, továbbítására, másolására szolgáló készülékek, különösen hangosító

eszközök és rendszerek, hangszórók, hangláda, erősítő rendszerek, keverőpultok, mikrofonegységek, és mindezek alkatrészei és tartozékai.

15 Hangszerek, mechanikus, elektromos, elektronikus és akusztikus hangszerek, illetve billentyűs, pengetős, vonós, ütős, fúvós, ritmus hangszerek, továbbá alkatrészei és tartozékai.

(111) 206.630

(151) 2012.06.27.

(210) M 11 03522

(220) 2011.11.08.

(732) Debreceni Csoport Húsipari Kft., Szolnok (HU)

(740) dr. Ary Petronella, Debrecen

(546)



(511) 16 Papírból és kartonból készült csomagolóanyagok, csomagolásra szolgáló műanyagok amelyek nem tartoznak más osztályba.

29 Kolbász, kolbászfélék.

(111) 206.631

(151) 2012.06.27.

(210) M 11 03530

(220) 2011.11.08.

(732) Sailforyou Kft., Balatonfüred (HU)

(546)



(511) 35 Reklámügynökségek és szolgáltatások szolgáltatásai.

41 Szórakoztatás; sport- és kulturális tevékenységek.

43 Vendéglátás.

(111) 206.632

(151) 2012.06.27.

(210) M 11 03691

(220) 2011.11.21.

(732) Illés Csók és Társa Kft., Budapest (HU)

(740) Mészárosné Dónusz Katalin, SBGK Szabadalmi Ügyvivői Iroda, Budapest

(546)



(511) 10 Meleg levegővel működő gyógyászati készülékek; pumpák gyógyászati használatra; testüregek tisztítására szolgáló készülék; orrvádék eltávolító készülék.

(111) 206.633

(151) 2012.06.28.

(210) M 11 03719

(220) 2011.11.22.

(732) CompLex Kiadó Kft., Budapest (HU)

(740) Bándy Tamásné szabadalmi ügyvivő, PATENDER KFT., Budapest

(546)



(511) 35 Reklámozás; kereskedelmi ügyletek; kereskedelmi adminisztráció; irodai munkák (az osztály betűrend szerinti jegyzékében szereplő valamennyi áru/szolgáltatás).

42 Tudományos és műszaki szolgáltatások, valamint az idetartozó tervezői és kutatói tevékenység; ipari elemző és kutató szolgáltatások; számítástechnikai hardver és szoftver tervezés és fejlesztés, s ezekkel kapcsolatos on-line szolgáltatások is.

45 Jogi szolgáltatások; biztonsági szolgáltatások személyek és vagyontárgyak védelmére; mások által egyéni igényeknek megfelelően nyújtott személyes és társadalmi jellegű szolgáltatások (az osztály betűrend szerinti jegyzékében szereplő valamennyiáru/szolgáltatás).

(111) 206.634

(151) 2012.06.28.

(210) M 12 00589

(220) 2012.02.24.

(732) Egis Gyógyszergyár Nyilvánosan Működő Részvénytársaság, Budapest (HU)

(541) HIPOREN

(511) 5 Humán gyógyszerészeti készítmények.

(111) 206.635

(151) 2012.06.28.

(210) M 12 00590

(220) 2012.02.24.

(732) Egis Gyógyszergyár Nyilvánosan Működő Részvénytársaság, Budapest (HU)

(541) RENEX

(511) 5 Humán gyógyszerészeti készítmények, kivéve optalmikus, okuláris és egyéb szemészeti készítmények.

(111) 206.636

(151) 2012.06.28.

(210) M 12 00591

(220) 2012.02.24.

(732) Egis Gyógyszergyár Nyilvánosan Működő Részvénytársaság, Budapest (HU)

(541) RENINORM

(511) 5 Humán gyógyszerészeti készítmények.

(111) 206.664

(151) 2012.07.02.

(210) M 11 03910

(220) 2011.12.09.

(732) Parma Produkt Kft., Budapest (HU)

(541) Patikárium

(511) 3 Fehérítőkészítmények és egyéb, mosásra szolgáló anyagok; tisztító-, fényesítő-, súroló-, és csiszolószerek; szappanok; illatszerek, illóolajok, kozmetikai cikkek, hajmosó szerek; fogkrémek. (az osztály betűrend szerinti jegyzékében szereplő valamennyi áru)

5 Gyógyszerészeti és állatgyógyászati készítmények; egészségügyi készítmények gyógyászati használatra; diétás anyagok gyógyászati használatra, bébiételek; tapaszok, kötszeranyagok; fogtömő anyagok és fogászati mintázóanyagok; fertőtlenítőszeres; kártékonyállatok és növények irtására szolgáló készítmények; gombaölő szerek (fungicidek), gyomirtó szerek (herbicidek). (az osztály betűrend szerinti jegyzékében szereplő valamennyi áru)

30 Kávé, tea, kakaó, cukor, rizs, tapióka, szágó, kávépótló szerek; lisztek és más gabonakészítmények, kenyér, péksütemények és cukrászsütemények, fagylaltok; méz, melaszszirup; élesztő, sütőporok; só, mustár; ecet, fűszeres mártások; fűszerek; jég. (az osztály betűrend szerinti jegyzékében szereplő valamennyi áru)

44 Orvosi szolgáltatások; állatgyógyászati szolgáltatások; higiéniai és szépségápolási szolgáltatások emberek és állatok részére; mezőgazdasági, kertészeti és erdészeti szolgáltatások. (az osztály betűrend szerinti jegyzékében szereplő valamennyiszolgáltatás)

(111) 206.665

(151) 2012.07.03.

(210) M 11 03217

(220) 2011.10.12.

(732) Goodwill Pharma Orvos és Gyógyszertudományi Kereskedelmi és Szolgáltató Kft., Szeged (HU)

(740) dr. Juhász János, Juhász, Császár, Csvila Ügyvédi Iroda, Szeged

(541) COGNIT

(511) 5 Gyógyszerészeti készítmények, kivéve a hemofília megelőzésére és kezelésére szolgáló készítményeket; állatgyógyászati készítmények; egészségügyi készítmények gyógyászati használatra; diétás anyagok gyógyászati használatra, bébiételek; tapaszok, kötszeranyagok; fogtömő anyagok és fogászati mintázóanyagok; fertőtlenítőszeres; kártékony állatok és növények irtására szolgáló készítmények; gombaölő szerek (fungicidek), gyomirtó szerek (herbicidek).

(111) 206.669

(151) 2012.07.03.

(210) M 11 03365

(220) 2011.10.20.

(732) Groupama Garancia Biztosító Zrt., Budapest (HU)

(740) dr. Ruszthy Dániel, Budapest

(546)



(511) 35 Reklámozás; kereskedelmi ügyletek; kereskedelmi adminisztráció; irodai munkák, ezen belül különösen; reklámozás és/vagy hirdetés, például szóró-ajándékozás formájában, különösen esernyők, zászlók, ajándéktárgyak révén; hirdetések papír- és egyébhordozón, például plakátok, levelek, szórólapok filmek formájában, elektronikus médián és a világhálón keresztül, sugárzott és kábelen közvetített televíziós adásban és ahhoz kapcsolódó szolgáltatásokban, pl teletexen, zártkörű hálózatokon keresztül, hirdetések elektronikus formában távközlési úton pl telefonon, mobil telefonokon keresztül; egyéb sajtóhirdetések.

36 Biztosítás; pénzügyi ügyletek; pénzügyi és biztosítási szolgáltatások általában, befektetések kezelése, alapítványok pénzügyi kezelése; biztosítási ügynöki alkuszi tevékenység; interneten és távközlési hálózatokon

keresztül nyújtott biztosításszolgáltatások, tájékoztatás és tanácsadás biztosítások és pénzügyek tárgyában telefonon és Interneten keresztül is, biztosítási szolgáltatások, utasbiztosítások, felelősségbiztosítások, önkormányzati biztosítások, életbiztosítások, balesetbiztosítások, törlesztési biztosítások, vállalkozói és vállalkozási biztosítások, szakmai biztosítások, gépjármű és hajó biztosítások, lakásingatlan és építkezési biztosítások, műtárgy- és egyéb speciális biztosítások, viszontbiztosítások; sport- és kulturálistevékenységek szponzorálása.

41 Nevelés; szakmai képzés; szórakoztatás; sport- és kulturális tevékenységek, különösen pénzügyi, biztosítási és szakmai képzés, oktatás, továbbképzés, iskolai, vállalati vagy egyéb szervezetben, vezetőképzés, felnőttoktatás; sport- és kulturálistevékenységek szervezése, lebonyolítása.

(111) 206.671

(151) 2012.07.03.

(210) M 11 03521

(220) 2011.11.08.

(732) Reanal-Ker Kft., Budapest (HU)

(740) dr. Nagy Zoltán József, Budapest

(546)  REANAL-KER

(511) 1 Ipari, tudományos, mezőgazdasági, kertészeti területen alkalmazott vegyi termékek.

5 Gyógyszerészeti, orvosi célra szolgáló készítmények, állategészségügyi termékek, fertőtlenítőszer; kártékony állatok és növények irtására szolgáló készítmények.

9 Tudományos célra szolgáló, mozgóképi, optikai, súlymérő, egyéb mérő-, jelző-, ellenőrző (felügyeleti), életmentő és oktatóberendezések és felszerelések; hangok vagy képek rögzítésére, továbbítására, másolására szolgáló készülékek; mágneses adathordozók, hanglemezek; adatfeldolgozó berendezések és számítógépek.

10 Sebészeti, orvosi, fogorvosi és állatgyógyászati készülékek és műszerek, művégtagok, műszemek és műfogak; ortopédiai cikkek; sebészeti varratanyagok (az osztály betűrend szerinti jegyzékében szereplő valamennyi áru/szolgáltatás).

(111) 206.675

(151) 2012.07.03.

(210) M 11 03694

(220) 2011.11.21.

(732) Szabó Zsolt, Budapest (HU)

(740) dr. Deénes Sándor, Dr. Deénes Ügyvédi Iroda, Budapest

(546)  MRX

(511) 8 Kéziszerszámok és kézzel működtetett eszközök; kéziszerszámok hidraulikus ráségítéssel.

9 Villamos mérő-, jelző-, elemőrző (felügyeleti berendezések és felszerelések; elektromos energia vezetésére, kapcsolására, átalakítására, tárolására, szabályozására vagy ellenőrzésére szolgáló készülékek és berendezések; kismegszakítók; csengők; mágneskapcsolók; biztosító aljzatok és betétek; elosztódobozok; csatlakozó szekrények; tokozott nyomógomb kapcsolók; fogyasztásmérők; kapcsolóórák; időkapcsolók; jelzőlámpák; tápegységek; transzformátorok; sorozatkapcsok; érvéghüvelyek; kábelsaruk; iparikézikapcsolók; LED kijelző panelek.

11 Világítóberendezések; fényforrások; lámpatestek; csillárok.

(111) 206.676

(151) 2012.07.03.

(210) M 11 03699

(220) 2011.11.22.

(732) HOR-KOLL Kft., Várpalota (HU)

(740) dr. Ikanov Gábor, Ikanov Ügyvédi Iroda, Budapest

(546)



(511) 16 Papír, és ezen anyagból készült termékek, wc papír, szalvétá, kéztörölő.

(111) 206.678

(151) 2012.07.06.

(210) M 11 02658

(220) 2002.11.27.

(732) Apivita S.A., Athens GR-14452 (GR)

(740) DANUBIA Szabadalmi és Jogi Iroda Kft., Budapest

(546)

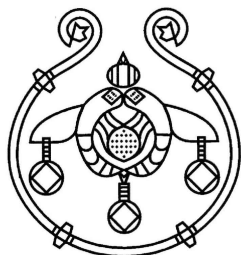

APIVITA
NATURAL PRODUCTS

(511) 3 Kozmetikai fogyasztó készítmények, kozmetikumok, kozmetikai krémek, bőrfehéritő krémek, aromás illóolajok, kozmetikai készítmények fürdés és tusolás céljára, borotválkozás utáni bőrápoló arcvizek, mandulatej kozmetikai célokra, mandulaolaj, mandulaolajtartalmú szappan, illóolaj kivonatok, illóolajok, virágkivonatok (parfümök), kölnivizek, kozmetikumok a szem kikészítésére, kozmetikai ceruzák, termékek az arc kikészítésére, termékek napozásra és nap elleni védelemre, szépségmaszkok, bőrösszehúzó szerekkozmetikai célokra, fertőtlenítő szappan, lehelet frissítő sprayk, fogkrémek, fog fényesítők, fog tisztító készítmények, egészségügyi lemosó tejek, kozmetikai eszközök, vatta rudacsok és vatta pamacsok kozmetikai célokra, dezodoráló szappanok, folyékony szappanok, gyógyszamponok, dezodorok emberi használatra, szőrtelenítők, szőrtelenítő készítmények, kozmetikai festékek, sminkelésre használt termékek, kozmetikai termékek a bőrfelület egészségéért, smink púdere, ajakvédő kozmetikai termékek, hajápolótermékek, egészségügyi hintőpor.

(111) 206.679

(151) 2012.07.06.

(210) M 10 02635

(220) 2010.09.01.

(732) FM1 Kommunikációs Zrt., Budapest (HU)

(740) Dávid Társas Ügyvédi Iroda, Budapest

(541) Neo FM. Minden nap rólad szól.

(511) 35 Rádiós reklámozás, online hirdetői tevékenység számítógépes hálózaton.

38 Rádióadás.

(111) 206.686

(151) 2012.07.16.

(210) M 11 04142

(220) 2011.12.23.

(732) GÁL és GÁL Faipari Szolgáltató és Kereskedelmi Bt., Kimle (HU)

(546) Gál Autószervíz

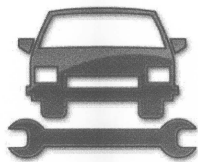

(511) 37 Építkezés; javítás; szerelési szolgáltatások (az osztály betűrend szerinti jegyzékében szereplő valamennyi szolgáltatás).

(111) 206.687

(151) 2012.07.16.

(210) M 10 01725

(220) 2010.05.31.

(732) MediaVault Hungary Adatbiztonsági Kft., Budapest (HU)

(740) dr. Pozderka Gábor ügyvéd, Pozderka Ügyvédi Iroda, Budapest

(541) Adatpáncéltér

(511) 35 Reklámozás; kereskedelmi ügyletek; kereskedelmi adminisztráció; irodai munkák (az osztály betűrend szerinti jegyzékében szereplő valamennyi szolgáltatás).

(111) 206.688

(151) 2012.07.16.

(210) M 11 03647

(220) 2011.11.17.

(732) PARTNER IN PET FOOD HUNGÁRIA KFT., Budaörs (HU)

(546)

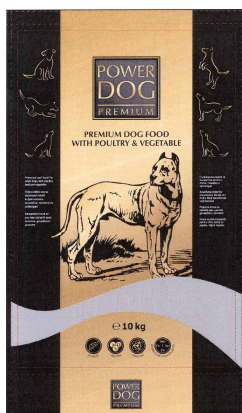

(511) 31 Ehető rágcsálnivalók állatoknak; kutyaeledel; táplálék kedvtelésből tartott állatoknak; táplálékok állatoknak.

A rovat 25 darab közlést tartalmaz.

Védjegyoltalom megszűnése

Védjegyoltalom megszűnése megújítás nélküli lejárat miatt

(111) 133.534

(210) M 91 03849

(180) 2011.09.03.

(111) 134.374

(210) M 91 04430

(180) 2011.10.11.

(111) 134.440

(210) M 91 04241

(180) 2011.10.01.

(111) 138.471

(210) M 91 04528

(180) 2011.10.18.

(111) 172.479

(210) M 01 05341

(180) 2011.10.08.

(111) 172.562

(210) M 01 04903

(180) 2011.10.17.

(111) 172.601

(210) M 01 05252

(180) 2011.10.03.

(111) 172.692

(210) M 01 05601

(180) 2011.10.25.

(111) 173.003

(210) M 01 05592

(180) 2011.10.25.

(111) 173.004

(210) M 01 05593

(180) 2011.10.25.

(111) 173.144

(210) M 01 05670

(180) 2011.10.31.

(111) 173.148

(210) M 01 05683

(180) 2011.10.31.

(111) 173.159

(210) M 01 05440

(180) 2011.10.15.

(111) 173.160

(210) M 01 05671

(180) 2011.10.31.

(111) 173.163

(210) M 01 05675

(180) 2011.10.31.

(111) 173.451

(210) M 01 05306

(180) 2011.10.05.

(111) 173.452

(210) M 01 05307

(180) 2011.10.05.

(111) 173.454

(210) M 01 05309

(180) 2011.10.05.

(111) 173.455

(210) M 01 05308

(180) 2011.10.05.

(111) 173.456

(210) M 01 05562

(180) 2011.10.24.

(111) 173.460

(210) M 01 05299

(180) 2011.10.05.

(111) 173.469

(210) M 01 04992

(180) 2011.09.20.

(111) 173.470

(210) M 01 04993

(180) 2011.09.20.

(111) 173.472

(210) M 01 04995

(180) 2011.09.20.

(111) 173.474

(210) M 01 05321
(180) 2011.10.08.

(111) 173.475

(210) M 01 05322
(180) 2011.10.08.

(111) 173.476

(210) M 01 05324
(180) 2011.10.08.

(111) 173.503

(210) M 01 05348
(180) 2011.10.08.

(111) 173.641

(210) M 01 05331
(180) 2011.10.08.

(111) 174.051

(210) M 01 05643
(180) 2011.10.29.

(111) 174.053

(210) M 01 05644
(180) 2011.10.29.

(111) 174.054

(210) M 01 05642
(180) 2011.10.29.

(111) 174.059

(210) M 01 05423
(180) 2011.10.12.

(111) 174.136

(210) M 01 05343
(180) 2011.10.08.

(111) 174.237

(210) M 01 05609
(180) 2011.10.25.

(111) 174.253

(210) M 01 05679
(180) 2011.10.31.

(111) 174.372

(210) M 01 05295
(180) 2011.10.04.

(111) 174.379

(210) M 01 05290

(180) 2011.10.04.

(111) 174.380

(210) M 01 05289

(180) 2011.10.04.

(111) 174.382

(210) M 01 05294

(180) 2011.10.04.

(111) 174.391

(210) M 01 05298

(180) 2011.10.05.

(111) 174.397

(210) M 01 05573

(180) 2011.10.24.

(111) 174.398

(210) M 01 05575

(180) 2011.10.24.

(111) 174.403

(210) M 01 05572

(180) 2011.10.24.

(111) 174.412

(210) M 01 05301

(180) 2011.10.05.

(111) 174.413

(210) M 01 05300

(180) 2011.10.05.

(111) 174.445

(210) M 01 05410

(180) 2011.10.12.

(111) 174.446

(210) M 01 05660

(180) 2011.10.30.

(111) 174.449

(210) M 01 05604

(180) 2011.10.25.

(111) 174.451

(210) M 01 05418

(180) 2011.10.12.

(111) 174.507

(210) M 01 05356

(180) 2011.10.09.

(111) 174.540

(210) M 01 05216

(180) 2011.10.02.

(111) 174.546

(210) M 01 05516

(180) 2011.10.18.

(111) 174.547

(210) M 01 05226

(180) 2011.10.02.

(111) 174.548

(210) M 01 05218

(180) 2011.10.02.

(111) 174.549

(210) M 01 05238

(180) 2011.10.02.

(111) 174.550

(210) M 01 05221

(180) 2011.10.02.

(111) 174.580

(210) M 01 05236

(180) 2011.10.02.

(111) 174.583

(210) M 01 05217

(180) 2011.10.02.

(111) 174.672

(210) M 01 05310

(180) 2011.10.05.

(111) 174.773

(210) M 01 05208

(180) 2011.10.01.

(111) 174.775

(210) M 01 05205

(180) 2011.10.01.

(111) 174.777

(210) M 01 05507

(180) 2011.10.17.

(111) 174.779

(210) M 01 05483

(180) 2011.10.17.

(111) 174.780

(210) M 01 05482

(180) 2011.10.17.

(111) 174.783

(210) M 01 05495

(180) 2011.10.17.

(111) 174.785

(210) M 01 05494

(180) 2011.10.17.

(111) 174.894

(210) M 01 05318

(180) 2011.10.08.

(111) 174.895

(210) M 01 05319

(180) 2011.10.08.

(111) 174.896

(210) M 01 05320

(180) 2011.10.08.

(111) 174.940

(210) M 01 05522

(180) 2011.10.18.

(111) 174.953

(210) M 01 05234

(180) 2011.10.02.

(111) 174.999

(210) M 01 05453

(180) 2011.10.16.

(111) 175.000

(210) M 01 05452

(180) 2011.10.16.

(111) 175.403

(210) M 01 05521

(180) 2011.10.18.

(111) 175.714

Nemzeti védjegyoltalom megszűnése

(210) M 01 05219

(180) 2011.10.02.

(111) 176.087

(210) M 01 05246

(180) 2011.10.03.

(111) 180.311

(210) M 01 05581

(180) 2011.10.24.

A rovat 78 darab közlést tartalmaz.

Védjegyoltalom megszűnése lemondás miatt

(111) 161.163

(732) Magyar RTL Televízió Zártkörűen Működő Részvénytársaság, Budapest (HU)

(740) Szepesi és Társai Ügyvédi Iroda, Budapest

A rovat 1 darab közlést tartalmaz.

Védjegyoltalom törlése

(111) 198.077

(732) Cheng Renai, Budapest (HU)

(740) dr. Varga Marietta ügyvéd, Budapest

A rovat 1 darab közlést tartalmaz.

Védjegyoltalom megújítása

(111) 115.330

(732) CHINOIN Gyógyszer- és Vegyészeti Termékek Gyára Zártkörűen Működő Rt., Budapest (HU)

(111) 137.010

(732) Cerexagri B.V., Rotterdam, Tankhoofd 10 (NL)

(111) 137.011

(732) CEREXAGRI, Plaisir (FR)

(111) 169.157

(732) Gréczi János, Budapest (HU)

(111) 171.577

(732) ECCOFOOD Termelő, Kereskedelmi és Szolgáltató Kft., Kalocsa (HU)

(111) 172.250

(732) Shire International Licensing BV, Amszterdam (NL)

(111) 172.344

(732) "Bőr-Díszmű" Termékeket Gyártó Kft. 1/2, Pécs (HU)
BSHGLOVES Kft. 1/2, Kaposvár (HU)

(111) 173.508

(732) Alpha-Vet Állatgyógyászati Kft., Budapest (HU)

(111) 173.509

(732) Alpha-Vet Állatgyógyászati Kft., Budapest (HU)

(111) 173.721

(732) ACCELL Hunland Kerékpárgyártó és Értékesítő Korlátolt Felelősségű Társaság, Tószeg (HU)

(111) 173.941

(732) Frito-Lay Trading Company (Europe) G.m.b.H., Bern (CH)

(111) 174.206

(732) CHINOIN Gyógyszer- és Vegyészeti Termékek Gyára Zártkörűen Működő Rt., Budapest (HU)

(111) 174.208

(732) CHINOIN Gyógyszer- és Vegyészeti Termékek Gyára Zártkörűen Működő Rt., Budapest (HU)

(111) 175.014

(732) LEDO Kft., Szada (HU)

(111) 175.065

(732) Alexander Petr, Breitenfurt (AT)
Bernhard Petr, Breitenfurt (AT)

(111) 175.371

(732) Bonafarm-Bábolna Takarmány Kft., Nagyigmánd (HU)

(111) 175.538

(732) Szerencsejáték Zártkörűen Működő Részvénytársaság, Budapest (HU)

(111) 175.724

(732) Szerencsejáték Zártkörűen Működő Részvénytársaság, Budapest (HU)

(111) 175.894

(732) Intersnack Knabber-Gebäck GmbH & Co. KG, Köln (DE)

(111) 175.967

(732) Penny Market Kft., Alsónémedi (HU)

(111) 176.083

(732) TECHNIKA-M Kereskedelmi és Szolgáltató Kft., Budapest (HU)

(111) 176.451

(732) GTS Hungary Távközlési Korlátolt Felelősségű Társaság, Budaörs (HU)

(111) 177.043

(732) Nature Perfect Kft., Nyírtass (HU)

(111) 177.526

(732) Viacom Overseas Holdings C.V., Curacao (CW)

(111) 178.559

(732) Department of Foreign Trade, Ministry of Commerce, Nonthaburi (TH)

A rovat 25 darab közlést tartalmaz.

Vegyes védjegyközlemények

Jogutódlás

(111) 114.346

(732) Houghton Technical Corp., Wilmington, Delaware (US)

(111) 114.347

(732) Houghton Technical Corp., Wilmington, Delaware (US)

(111) 114.641

(732) Kraft Foods Global Brands LLC, Northfield, Illinois (US)

(111) 116.651

(732) Merck Sharp & Dohme Corp., New Jersey (US)

(111) 121.691

(732) Köröstej Kft., Körösetetlen (HU)

(111) 121.904

(732) Merck Sharp & Dohme Corp., New Jersey (US)

(111) 123.683

(732) Merck Sharp & Dohme Corp., New Jersey (US)

(111) 127.985

(732) Merck Sharp & Dohme Corp., New Jersey (US)

(111) 133.099

(732) Merck Sharp & Dohme Corp., New Jersey (US)

(111) 149.071

(732) Merck Sharp & Dohme Corp., New Jersey (US)

(111) 152.896

(732) Merck Sharp & Dohme Corp., New Jersey (US)

(111) 154.483

(732) Merck Sharp & Dohme Corp., New Jersey (US)

(111) 154.536

(732) Merck Sharp & Dohme Corp., New Jersey (US)

(111) 156.312

(732) Merck Sharp & Dohme Corp., New Jersey (US)

(111) 171.072

(732) Merck Sharp & Dohme Corp., New Jersey (US)

(111) 173.118

(732) Merck Sharp & Dohme Corp., New Jersey (US)

(111) 173.941

(732) Frito-Lay Trading Company (Europe) G.m.b.H., Bern (CH)

(111) 177.043

(732) Nature Perfect Kft., Nyírtass (HU)

(111) 181.091

(732) Merck Sharp & Dohme Corp., New Jersey (US)

(111) 184.599

(732) Univer Szövetkezeti Zrt., Kecskemét (HU)

(111) 184.600

(732) Univer Szövetkezeti Zrt., Kecskemét (HU)

(111) 184.989

(732) Gögös Norbert, Gárdony (HU)

(111) 186.899

(732) Merck Sharp & Dohme Corp., New Jersey (US)

(111) 201.790

(732) Nemzetgazdasági Minisztérium, Budapest (HU)

(111) 201.791

(732) Nemzetgazdasági Minisztérium, Budapest (HU)

(111) 201.792

(732) Nemzetgazdasági Minisztérium, Budapest (HU)

(111) 201.793

(732) Nemzetgazdasági Minisztérium, Budapest (HU)

A rovat 27 darab közlést tartalmaz.

Képviselési megbízás

(111) 183.527

(732) Vörsi Községi Önkormányzat, Vörs (HU)

(740) dr. Koczás János, Dr. Koczás János Ügyvédi iroda, Budapest

A rovat 1 darab közlést tartalmaz.

Képviselés megszűnése

(111) 176.215

(732) Pajzos Zrt., Sárospatak (HU)

(111) 176.217

(732) Pajzos Zrt., Sárospatak (HU)

(111) 176.451

(732) GTS Hungary Távközlési Korlátolt Felelősségű Társaság, Budaörs (HU)

(111) 179.250

(732) W-Mazeltov Kereskedelmi és Szolgáltató Kft., Budapest (HU)

(111) 181.984

(732) Overland Lifestyles Kereskedelmi és Szolgáltató Korlátolt Felelősségű Társaság, Budapest (HU)

(111) 181.985

(732) Overland Lifestyles Kereskedelmi és Szolgáltató Korlátolt Felelősségű Társaság, Budapest (HU)

(111) 183.527

(732) Vörsi Községi Önkormányzat, Vörs (HU)

(111) 184.239

(732) Erste Bank Hungary Zrt., Budapest (HU)

(111) 184.313

(732) Erste Bank Hungary Zrt., Budapest (HU)

(111) 185.578

(732) Erste Bank Hungary Zrt., Budapest (HU)

(111) 185.579

(732) Erste Bank Hungary Zrt., Budapest (HU)

(111) 186.230

(732) Erste Bank Hungary Zrt., Budapest (HU)

(111) 186.231

(732) Erste Bank Hungary Zrt., Budapest (HU)

(111) 186.371

(732) Erste Bank Hungary Zrt., Budapest (HU)

(111) 186.979

(732) Erste Bank Hungary Zrt., Budapest (HU)

(111) 187.678

(732) Erste Bank Hungary Zrt., Budapest (HU)

(111) 187.702

(732) Erste Bank Hungary Zrt., Budapest (HU)

(111) 187.800

(732) Erste Bank Hungary Zrt., Budapest (HU)

(111) 191.267

(732) Erste Bank Hungary Zrt., Budapest (HU)

(111) 191.768

(732) Szilberport Számítástechnikai és Szolgáltató Korlátolt Felelősségű Társaság, Budapest (HU)

(111) 192.414

(732) Szilberport Számítástechnikai és Szolgáltató Korlátolt Felelősségű Társaság, Budapest (HU)

(111) 195.268

(732) Erste Bank Hungary Zrt., Budapest (HU)

(111) 195.269

(732) Erste Bank Hungary Zrt., Budapest (HU)

(111) 202.078

(732) Erste Bank Hungary Zrt., Budapest (HU)

A rovat 24 darab közlést tartalmaz.

Név-, illetve címváltozás

(111) 137.011

(732) CEREXAGRI, Plaisir (FR)

(111) 173.508

(732) Alpha-Vet Állatgyógyászati Kft., Budapest (HU)

(111) 173.509

(732) Alpha-Vet Állatgyógyászati Kft., Budapest (HU)

(111) 175.014

(732) LEDO Kft., Szada (HU)

(111) 175.261

(732) Rádió 1 Rádióműsort Készítő és Közlő Kft., Budapest (HU)

(111) 175.538

(732) Szerencsejáték Zártkörűen Működő Részvénytársaság, Budapest (HU)

(111) 175.724

(732) Szerencsejáték Zártkörűen Működő Részvénytársaság, Budapest (HU)

(111) 176.215

(732) Pajzos Zrt., Sárospatak (HU)

(111) 176.217

(732) Pajzos Zrt., Sárospatak (HU)

(111) 177.808

(732) Allround Informatika Kft., Budapest (HU)

(111) 191.267

(732) Erste Bank Hungary Zrt., Budapest (HU)

(111) 195.876

(732) BATA BRANDS S.á r.l., Luxembourg, succursale de Lausanne, Luxembourg (LU)

(111) 202.078

(732) Erste Bank Hungary Zrt., Budapest (HU)

A rovat 13 darab közlést tartalmaz.

NEMZETKÖZI VÉDJEGYKÖZLEMÉNYEK

Védjegybejelentések meghirdetése

(111) 808.456

(541) Beautycode

(511) 3, 14, 25

(580) 2012.04.26.

(450) GAZ 15/2012

(111) 888.555

(541) ARKANE

(511) 15

(580) 2012.04.26.

(450) GAZ 15/2012

(111) 989.031

(541) ERGOFLEX

(511) 20

(580) 2012.04.19.

(450) GAZ 14/2012

(111) 989.582

(541) CANESPOR

(511) 5

(580) 2012.04.26.

(450) GAZ 15/2012

(111) 1.070.053

(541) BUILDING BETTER CITIES

(511) 19, 35, 37, 40-42

(580) 2012.04.26.

(450) GAZ 15/2012

(111) 1.078.502

(546)



(511) 34

(580) 2012.04.19.

(450) GAZ 14/2012

(111) 1.111.855

(541) BENCO

(511) 11

(580) 2012.04.19.

(450) GAZ 14/2012

(111) 1.111.883

(541) CHEWDENA

(511) 5

(580) 2012.04.19.

(450) GAZ 14/2012

(111) 1.111.893

(541) LE VET

(511) 5

(580) 2012.04.19.

(450) GAZ 14/2012

(111) 1.111.894

(546)



(511) 3

(580) 2012.04.19.

(450) GAZ 14/2012

(111) 1.111.920

(541) IDYLLA

(511) 30

(580) 2012.04.19.

(450) GAZ 14/2012

(111) 1.111.957

(541) CORTESE

(511) 30

(580) 2012.04.19.

(450) GAZ 14/2012

(111) 1.111.961

(541) MARESI ESPRESSO MILCH - DIE MILCH ZUM KAFFEE

(511) 29

(580) 2012.04.19.

(450) GAZ 14/2012

(111) 1.111.985

(546) 

(511) 35, 41, 44

(580) 2012.04.19.

(450) GAZ 14/2012

(111) 1.112.019

(541) Envirotec

(511) 7, 9, 17, 19, 24, 42

(450) GAZ 14/2012

(111) 1.112.158

(546) 

(511) 8-9, 12-13, 16, 24-25, 28, 32, 35, 39, 41

(580) 2012.04.19.

(450) GAZ 14/2012

(111) 1.112.259

(546) 

(511) 1-3, 5-9, 11, 14, 16-17, 19-22, 24, 27, 40

(580) 2012.04.26.

(450) GAZ 15/2012

(111) 1.112.267

(541) Livinorm

(511) 5, 29-30

(580) 2012.04.26.

(450) GAZ 15/2012

(111) 1.112.270

(546) 

(511) 18, 25, 35

(580) 2012.04.26.

(450) GAZ 15/2012

(111) 1.112.272

(546) 

(511) 41

(580) 2012.04.26.

(450) GAZ 15/2012

(111) 1.112.295

(546)



(511) 4, 16, 35, 37, 43

(580) 2012.04.26.

(450) GAZ 15/2012

(111) 1.112.313

(546)  HairCare
PROFESSIONALS

(511) 35, 39

(580) 2012.04.26.

(450) GAZ 15/2012

(111) 1.112.318

(541) MONOLOGY

(511) 6-7, 11, 19-21

(580) 2012.04.26.

(450) GAZ 15/2012

(111) 1.112.378

(541) CD PROJECT

(511) 9

(580) 2012.04.26.

(450) GAZ 15/2012

(111) 1.112.396

(541) SPAR ENJOY

(511) 16, 21, 29-33

(580) 2012.04.26.

(450) GAZ 15/2012

(111) 1.112.438

(541) BIPAI

(511) 25

(580) 2012.04.26.

(450) GAZ 15/2012

(111) 1.112.441

(541) V4

(511) 9, 16, 25, 41

(580) 2012.04.26.

(450) GAZ 15/2012

(111) 1.112.447

(541) SECULACT

(511) 5

(580) 2012.04.26.

(450) GAZ 15/2012

(111) 1.112.483

(541) Indego

(511) 7

(580) 2012.04.26.

(450) GAZ 15/2012

(111) 1.112.534

(541) EPSILINE

(511) 9, 42

(580) 2012.04.26.

(450) GAZ 15/2012

(111) 1.112.575

(541) GREENFINITY

(511) 9, 35, 39-40, 42

(580) 2012.04.26.

(450) GAZ 15/2012

(111) 1.112.596

(546)



(511) 43

(580) 2012.04.26.

(450) GAZ 15/2012

(111) 1.112.604

(541) SIMPLY YOU

(511) 3

(580) 2012.04.26.

(450) GAZ 15/2012

(111) 1.112.637

(541) SUILAX

(511) 5, 31

(580) 2012.04.26.

(450) GAZ 15/2012

(111) 1.112.693

(546)



(511) 4

(580) 2012.04.26.

(450) GAZ 15/2012

A rovat 41 darab közlést tartalmaz.

Bejegyzések a kiegészítő lajstromba
Védjegybejelentések magyarországi oltalmának elismerése

(111) 767.908

(151) 2012.07.10.

(111) 995.161

(151) 2012.07.10.

(111) 999.152

(151) 2012.07.10.

(111) 1.040.699

(151) 2012.07.09.

(111) 1.057.636

(151) 2012.07.09.

(111) 1.093.889

(151) 2012.07.09.

(111) 1.093.970

(151) 2012.07.10.

(111) 1.093.983

(151) 2012.07.09.

(111) 1.093.997

(151) 2012.07.09.

(111) 1.094.039

(151) 2012.07.09.

(111) 1.094.066

(151) 2012.07.09.

(111) 1.094.085

(151) 2012.07.09.

(111) 1.094.086

(151) 2012.07.09.

(111) 1.094.109

(151) 2012.07.09.

(111) 1.094.110

(151) 2012.07.09.

(111) 1.094.126

(151) 2012.07.09.

(111) 1.094.195

(151) 2012.07.09.

(111) 1.094.196

(151) 2012.07.09.

(111) 1.094.233

(151) 2012.07.10.

(111) 1.094.256

(151) 2012.07.10.

(111) 1.094.257

(151) 2012.07.10.

(111) 1.094.358

(151) 2012.07.10.

(111) 1.094.463

(151) 2012.07.10.

(111) 1.094.486

(151) 2012.07.10.

(111) 1.094.567

(151) 2012.07.10.

(111) 1.094.609

(151) 2012.07.10.

(111) 1.094.618

(151) 2012.07.10.

(111) 1.094.641

(151) 2012.07.10.

A rovat 28 darab közlést tartalmaz.

INTÉZMÉNYI KÖZLEMÉNYEK**Hirdetményi úton történő kézbesítés**

A döntés ügyszáma és az intézkedés száma:	A 10 76027 / 6
A döntés tárgya:	Nemzetközi védjegybejelentés elutasítása
A címzett(ek) neve(i) és utolsó ismert címe:	Informatica Corporation, Redwood City, California 94063, 100 Cardinal Way (US)

A döntés ügyszáma és az intézkedés száma:	A 10 87003 / 7
A döntés tárgya:	Felhívás hiánypótlásra felszólalás tárgyában
A címzett(ek) neve(i) és utolsó ismert címe:	Bérczes László ügyvéd, Bérczes Ügyvédi Iroda, Taliándörögd, 8295 Petőfi u. 2. (HU)

A döntés ügyszáma és az intézkedés száma:	A 10 87109 / 7
A döntés tárgya:	Felhívás hiánypótlásra felszólalás tárgyában
A címzett(ek) neve(i) és utolsó ismert címe:	Keresztes Attila, Budapest, 1097 Kén utca 4. (HU)

A döntés ügyszáma és az intézkedés száma:	A 94 8965 / 4
A döntés tárgya:	Nemzetközi védjegybejelentés elutasítása
A címzett(ek) neve(i) és utolsó ismert címe:	EFOR BASIM TANITIM AMBALAJ SANAYI TICARET LIMITED SIRKETI, Merter, ISTANBUL, Keresteciler Sitesi Fatih CaddesiArdiç Sokak Yavuz Ismerkezi No: 14/2 (TR)

A döntés ügyszáma és az intézkedés száma:	D 11 00159 / 3
A döntés tárgya:	Formatervezési mintaoltalom megadása
A címzett(ek) neve(i) és utolsó ismert címe:	Both Gábor, KOMLÓ, 7300 Hegyhát utca 11 (HU)

A döntés ügyszáma és az intézkedés száma:	D 12 00042 / 2
A döntés tárgya:	Formatervezési mintaoltalmi bejelentés visszavontnak tekintése
A címzett(ek) neve(i) és utolsó ismert címe:	Bodnár László, Tököl, 2316 Mátyás király u. 4. 19.ép. C lph. fsz. 1a. (HU)

A döntés ügyszáma és az intézkedés száma:	M 00 02706 / 17
A döntés tárgya:	Jogutódlás tudomásulvétele
A címzett(ek) neve(i) és utolsó ismert címe:	Varga Diána, Budapest, 1142 Csáktornya park 6. III. 19. (HU)

A döntés ügyszáma és az intézkedés száma:	M 01 05420 / 8
A döntés tárgya:	Jogutódlás tudomásulvétele
A címzett(ek) neve(i) és utolsó ismert címe:	Bábolna Takarmányipari Kft., Nagyigmánd, 2942 Postafiók 16. (HU)

A döntés ügyszáma és az intézkedés száma:	M 02 01717 / 6
A döntés tárgya:	Jogutódlás tudomásulvétele
A címzett(ek) neve(i) és utolsó ismert címe:	Romhányi Krisztina, Budakalász, 2011 Omszk park 1. (HU)

A döntés ügyszáma és az intézkedés száma:	M 02 02051 / 7
A döntés tárgya:	Képviselteváltás tudomásulvétele
A címzett(ek) neve(i) és utolsó ismert címe:	Lehmann László, Oppenheim és Társai Freshfields Bruckhaus Deringer Ügyvédi Iroda, Budapest, 1053 Károlyi M. u. 12. (HU)

Hirdetményi úton történő kézbesítés

A döntés ügyszáma és az intézkedés száma:	M 02 02052 / 4
A döntés tárgya:	Képviselteváltozás tudomásulvétele
A címzett(ek) neve(i) és utolsó ismert címe:	Lehmann László, Oppenheim és Társai Freshfields Bruckhaus Deringer Ügyvédi Iroda, Budapest, 1053 Károlyi M. u. 12. (HU)

A döntés ügyszáma és az intézkedés száma:	M 02 02266 / 6
A döntés tárgya:	Képviselteváltozás tudomásulvétele
A címzett(ek) neve(i) és utolsó ismert címe:	Szabó Sándor, HGBV-Szabó Ügyvédi Iroda, Budapest, 1056 Duna u. 1. (HU)

A döntés ügyszáma és az intézkedés száma:	M 02 02267 / 6
A döntés tárgya:	Képviselteváltozás tudomásulvétele
A címzett(ek) neve(i) és utolsó ismert címe:	Szabó Sándor, HGBV-Szabó Ügyvédi Iroda, Budapest, 1056 Duna u. 1. (HU)

A döntés ügyszáma és az intézkedés száma:	M 02 03033 / 10
A döntés tárgya:	Jogutódlás tudomásulvétele
A címzett(ek) neve(i) és utolsó ismert címe:	Kua Yue Teng Kereskedelmi és Szolgáltató Kft., Budapest, 1078 Hernád u. 8. III. em. 1. (HU)

A döntés ügyszáma és az intézkedés száma:	M 04 00380 / 4
A döntés tárgya:	Jogutódlás tudomásulvétele
A címzett(ek) neve(i) és utolsó ismert címe:	Romhányi Krisztina, Budakalász, 2011 Pf.: 99. (HU)

A döntés ügyszáma és az intézkedés száma:	M 04 04283 / 7
A döntés tárgya:	Képviselteváltozás tudomásulvétele
A címzett(ek) neve(i) és utolsó ismert címe:	Orbán Miklós, Squarra és Partos Ügyvédi Iroda, Budapest, 1061 Andrássy út 2. (HU)

A döntés ügyszáma és az intézkedés száma:	M 04 04284 / 7
A döntés tárgya:	Képviselteváltozás tudomásulvétele
A címzett(ek) neve(i) és utolsó ismert címe:	Orbán Miklós, Squarra és Partos Ügyvédi Iroda, Budapest, 1061 Andrássy út 2. (HU)

A döntés ügyszáma és az intézkedés száma:	M 04 04285 / 7
A döntés tárgya:	Képviselteváltozás tudomásulvétele
A címzett(ek) neve(i) és utolsó ismert címe:	Orbán Miklós, Squarra és Partos Ügyvédi Iroda, Budapest, 1061 Andrássy út 2. (HU)

A döntés ügyszáma és az intézkedés száma:	M 04 04286 / 7
A döntés tárgya:	Képviselteváltozás tudomásulvétele
A címzett(ek) neve(i) és utolsó ismert címe:	Orbán Miklós, Squarra és Partos Ügyvédi Iroda, Budapest, 1061 Andrássy út 2. (HU)

A döntés ügyszáma és az intézkedés száma:	M 05 02409 / 9
A döntés tárgya:	Jogutódlás tudomásulvétele
A címzett(ek) neve(i) és utolsó ismert címe:	Tamás Dóra Ügyvédi Iroda, Budapest, 1118 Rahó u. 9. B lh.II/31. (HU)

Hirdetményi úton történő kézbesítés

A döntés ügyszáma és az intézkedés száma:	M 05 03991 / 8
A döntés tárgya:	Jogutódlás tudomásulvétele
A címzett(ek) neve(i) és utolsó ismert címe:	Kövér Mietta ügyvéd, Budapest, 1137 Szent István krt. 2. (HU)
A döntés ügyszáma és az intézkedés száma:	M 06 02111 / 10
A döntés tárgya:	Jogutódlás tudomásulvétele
A címzett(ek) neve(i) és utolsó ismert címe:	Barabás László, Budapest, 1145 Újvilág u. 19/1. (HU)
A döntés ügyszáma és az intézkedés száma:	M 06 02622 / 10
A döntés tárgya:	Jogutódlás tudomásulvétele
A címzett(ek) neve(i) és utolsó ismert címe:	Barabás László, Budapest, 1145 Újvilág u. 19/1. (HU)
A döntés ügyszáma és az intézkedés száma:	M 07 00562 / 17
A döntés tárgya:	Jogutódlás tudomásulvétele
A címzett(ek) neve(i) és utolsó ismert címe:	Páczelt László ügyvéd, Budapest, 1052 Gerlóczy u.7. (HU)
A döntés ügyszáma és az intézkedés száma:	M 07 04217 / 12
A döntés tárgya:	Felhívás igazgatási szolgáltatási díj megfizetésére
A címzett(ek) neve(i) és utolsó ismert címe:	Belinskaya Daria Alexandra, Budapest, 1033 Aradi utca 59. (HU)
A döntés ügyszáma és az intézkedés száma:	M 08 00503 / 12
A döntés tárgya:	Jogutódlás tudomásulvétele
A címzett(ek) neve(i) és utolsó ismert címe:	Logistic Land PLC, London, EC2M 4TP 10 New Street (GB)
A döntés ügyszáma és az intézkedés száma:	M 09 00642 / 9
A döntés tárgya:	Jogutódlás tudomásulvétele
A címzett(ek) neve(i) és utolsó ismert címe:	Érzék-Port Kft., Budapest, 1032 Váci út 64. b.ép.3.em.4. (HU)
A döntés ügyszáma és az intézkedés száma:	M 09 03070 / 6
A döntés tárgya:	A kérelmező beadványának megküldése és felhívás nyilatkozattételre
A címzett(ek) neve(i) és utolsó ismert címe:	Starcross Kft., Budapest, 1171 Monori u. 2-4. (HU)
A döntés ügyszáma és az intézkedés száma:	M 10 01653 / 8
A döntés tárgya:	Jogutódlás tudomásulvétele
A címzett(ek) neve(i) és utolsó ismert címe:	Vonyó Gábor, Budapest, 1061 Káldy Gy. u. 3. V.emelet 3. (HU)
A döntés ügyszáma és az intézkedés száma:	M 10 01970 / 6
A döntés tárgya:	Jogutódlás tudomásulvétele
A címzett(ek) neve(i) és utolsó ismert címe:	Antalovics János, Budapest, 1139 Forgách u. 32. (HU)
A döntés ügyszáma és az intézkedés száma:	M 11 00422 / 5
A döntés tárgya:	Felhívás igazgatási szolgáltatási díj megfizetésére
A címzett(ek) neve(i) és utolsó ismert címe:	Belinskaya Daria Alexandra, Budapest, 1033 Aradi utca 59. (HU)
A döntés ügyszáma és az intézkedés száma:	M 11 00423 / 5
A döntés tárgya:	Felhívás igazgatási szolgáltatási díj megfizetésére
A címzett(ek) neve(i) és utolsó ismert címe:	Belinskaya Daria Alexandra, Budapest, 1033 Aradi utca 59. (HU)
A döntés ügyszáma és az intézkedés száma:	M 11 00568 / 5

Hirdetményi úton történő kézbesítés

A döntés tárgya:	Felhívás hiánypótlásra
A címzett(ek) neve(i) és utolsó ismert címe:	Veres István, Budapest, 1025 Cserje u. 25. (HU)
A döntés ügyszáma és az intézkedés száma:	M 11 01447 / 6
A döntés tárgya:	Felhívás igazgatási szolgáltatási díj megfizetésére
A címzett(ek) neve(i) és utolsó ismert címe:	Belinskaya Daria Alexandra, Budapest, 1033 Aradi utca 59. (HU)
A döntés ügyszáma és az intézkedés száma:	M 11 01917 / 6
A döntés tárgya:	Védjegybejelentés visszavonásának tudomásul vétele és az eljárás megszüntetése
A címzett(ek) neve(i) és utolsó ismert címe:	Lendvai András, Lendvai és Szörényi Ügyvédi Iroda, Budapest, 1033 Pusztaszeri út 33/A. (HU)
A döntés ügyszáma és az intézkedés száma:	M 11 02841 / 4
A döntés tárgya:	Védjegy lajstromozása
A címzett(ek) neve(i) és utolsó ismert címe:	Sándor Péter, Sándor Szegedi Szent-Ivány Komáromi Eversheds Ügyvédi Iroda, Budapest, 1276 Pf. 166 (HU)
A döntés ügyszáma és az intézkedés száma:	M 11 03227 / 4
A döntés tárgya:	Védjegy lajstromozása
A címzett(ek) neve(i) és utolsó ismert címe:	dr. Székelyi Márton, Parragi és Társai Ügyvédi Iroda, Budapest, 1054 Tüköry u. 3. (HU)
A döntés ügyszáma és az intézkedés száma:	M 11 04159 / 5
A döntés tárgya:	Védjegy lajstromozása
A címzett(ek) neve(i) és utolsó ismert címe:	Bochkor Gábor, Budapest, 1137 Pozsonyi út 9. (HU)
A döntés ügyszáma és az intézkedés száma:	M 11 04203 / 6
A döntés tárgya:	Határozat visszavonása
A címzett(ek) neve(i) és utolsó ismert címe:	Csernus Imre, Budapest, 1026 Garai u. 2. (HU)
A döntés ügyszáma és az intézkedés száma:	M 12 00272 / 2
A döntés tárgya:	Védjegybejelentés visszavontnak tekintése
A címzett(ek) neve(i) és utolsó ismert címe:	Naya Design Kft., Budapest, 1095 Bajcsy-Zsilinszky út 19. B. ép. 2. em. 3. (HU)
A döntés ügyszáma és az intézkedés száma:	M 12 00554 / 3
A döntés tárgya:	Felhívás hiánypótlásra
A címzett(ek) neve(i) és utolsó ismert címe:	Bérczes László, Bérczes Ügyvédi Iroda, Taliándörögd, 8295 Petőfi u. 2. (HU)
A döntés ügyszáma és az intézkedés száma:	M 12 00926 / 2
A döntés tárgya:	Felhívás védjegybejelentés megosztására
A címzett(ek) neve(i) és utolsó ismert címe:	Lukácsi Richárd, Pomáz, 2013 Vincellér u. 1/A (HU)
A döntés ügyszáma és az intézkedés száma:	M 12 00953 / 2
A döntés tárgya:	Felhívás nyilatkozattételre
A címzett(ek) neve(i) és utolsó ismert címe:	Devron Impex Kft., Budapest, 1138 Róbert Károly krt. 22. (HU)
A döntés ügyszáma és az intézkedés száma:	M 12 01272 / 2

Hirdetményi úton történő kézbesítés

A döntés tárgya:	Védjegybejelentés visszavontnak tekintése
A címzett(ek) neve(i) és utolsó ismert címe:	Belinskaya Daria, Budapest, 1062 Aradi u. 58. (HU)
A döntés ügyszáma és az intézkedés száma:	M 92 00441 / 16
A döntés tárgya:	Képviselteváltozás tudomásulvétele
A címzett(ek) neve(i) és utolsó ismert címe:	HOLCZER, JÁKÓ & BOROSS Ügyvédi Iroda Dr. Jákó János, Budapest, 1118 Mátyóki út 14. II/7. (HU)
A döntés ügyszáma és az intézkedés száma:	M 92 00756 / 4
A döntés tárgya:	Képviselteváltozás tudomásulvétele
A címzett(ek) neve(i) és utolsó ismert címe:	Gárgyán & Partners 16. sz. Ügyvédi Munkaközösség, Budapest, 1052 Szervita tér 5. (HU)
A döntés ügyszáma és az intézkedés száma:	M 92 03151 / 5
A döntés tárgya:	Képviselét megszűnésének tudomásulvétele
A címzett(ek) neve(i) és utolsó ismert címe:	OPTIFORM NAPTÁR Kiadó Kft., Budapest, 1133 Kárpát u. 24-26. (HU)
A döntés ügyszáma és az intézkedés száma:	M 98 04451 / 13
A döntés tárgya:	Képviselteváltozás tudomásulvétele
A címzett(ek) neve(i) és utolsó ismert címe:	Holczer, Jákó & Boross Ügyvédi Iroda, Budapest, 1118 Mátyóki út 14. (HU)
A döntés ügyszáma és az intézkedés száma:	P 04 00791 / 11
A döntés tárgya:	Ideiglenes szabadalmi oltalom megszűnése díjfizetés elmulasztása miatt
A címzett(ek) neve(i) és utolsó ismert címe:	Hevér Anikó, Szeged, 6720 Indóház tér 1. (HU)
A döntés ügyszáma és az intézkedés száma:	P 06 00327 / 12
A döntés tárgya:	Felhívás hiánypótlásra és nyilatkozattételre
A címzett(ek) neve(i) és utolsó ismert címe:	Földi László, Budapest, 1052 Bivalyos u. 27. (HU)
A döntés ügyszáma és az intézkedés száma:	P 07 00278 / 9
A döntés tárgya:	Felhívás hiánypótlásra és nyilatkozattételre
A címzett(ek) neve(i) és utolsó ismert címe:	Schindler József, Budapest, 1048 Lakkozó u. 47. (HU)
A döntés ügyszáma és az intézkedés száma:	P 07 00750 / 19
A döntés tárgya:	Végleges szabadalmi oltalom megszűnése díjfizetés elmulasztása miatt
A címzett(ek) neve(i) és utolsó ismert címe:	Puskás László, Szeged, 6753 Fiume u. 13. (HU)
A döntés ügyszáma és az intézkedés száma:	P 08 00681 / 17
A döntés tárgya:	Ideiglenes szabadalmi oltalom megszűnése díjfizetés elmulasztása miatt
A címzett(ek) neve(i) és utolsó ismert címe:	Szűcs Péter, Zalaapáti, 8741 Deák Ferenc u. 80. (HU)
A döntés ügyszáma és az intézkedés száma:	P 09 00692 / 4
A döntés tárgya:	Szabadalmi bejelentés visszavontnak tekintése
A címzett(ek) neve(i) és utolsó ismert címe:	Szűcs Péter, Zalaapáti, 8741 Deák Ferenc u. 80. (HU)

Hirdetményi úton történő kézbesítés

A döntés ügyszáma és az intézkedés száma:	P 11 00052 / 2
A döntés tárgya:	Felhívás hiánypótlásra
A címzett(ek) neve(i) és utolsó ismert címe:	László Roland, Dunaujváros, 2400 Kalamár út 2. fsz. 2. (HU)
A döntés ügyszáma és az intézkedés száma:	P 11 00052 / 3
A döntés tárgya:	Határozat ismételt megküldése
A címzett(ek) neve(i) és utolsó ismert címe:	László Roland, Dunaujváros, 2400 Kalamár út 2. fsz. 2. (HU)
A döntés ügyszáma és az intézkedés száma:	P 11 00177 / 4
A döntés tárgya:	Képviselőlet megszűnésének tudomásulvétele
A címzett(ek) neve(i) és utolsó ismert címe:	Bodnar Dimitry V., Leningrad, Viborg, Leningradszkoje 49/b 63 (RU) Vasiljev Viktor, Gatcsina, Rosinszkaja 19., 30. (RU) Yacsenko Larissza A., Szentpétervár, Krasznyj Kurszant 28 (RU)
A döntés ügyszáma és az intézkedés száma:	P 11 00403 / 5
A döntés tárgya:	Szabadalmi bejelentés visszavontnak tekintése
A címzett(ek) neve(i) és utolsó ismert címe:	Gulyás József, Miskolc, 3530 Csalogány út 25. (HU)
A döntés ügyszáma és az intézkedés száma:	P 11 00710 / 3
A döntés tárgya:	Határidőhosszabbítás
A címzett(ek) neve(i) és utolsó ismert címe:	Gulyás József, Miskolc, 3530 Csalogány út 25. (HU)
A döntés ügyszáma és az intézkedés száma:	P 92 03144 / 25
A döntés tárgya:	Végleges szabadalmi oltalom megszűnése díjfizetés elmulasztása miatt
A címzett(ek) neve(i) és utolsó ismert címe:	Hajas József, Szentes, 6600 Kossuth L. u. 11-13. IV/1. (HU)
A döntés ügyszáma és az intézkedés száma:	P 92 03247 / 25
A döntés tárgya:	Végleges szabadalmi oltalom megszűnése díjfizetés elmulasztása miatt
A címzett(ek) neve(i) és utolsó ismert címe:	Hajas József, Szentes, 6600 Kossuth L. u. 11-13. IV/1. (HU)
A döntés ügyszáma és az intézkedés száma:	P 96 03631 / 36
A döntés tárgya:	Képviselőlet megszűnésének tudomásulvétele
A címzett(ek) neve(i) és utolsó ismert címe:	Bedő Tibor, Debrecen, 4032 Ötvenhatosok tere 2. (HU)
A döntés ügyszáma és az intézkedés száma:	P 97 01349 / 25
A döntés tárgya:	Ideiglenes szabadalmi oltalom megszűnése díjfizetés elmulasztása miatt
A címzett(ek) neve(i) és utolsó ismert címe:	Márványos Ede, Budapest, 1139 Béke tér 5. (HU)
A döntés ügyszáma és az intézkedés száma:	P 97 02010 / 44
A döntés tárgya:	Végleges szabadalmi oltalom megszűnése díjfizetés elmulasztása miatt
A címzett(ek) neve(i) és utolsó ismert címe:	Bréda Gyula, Budapest, 1114 Hamzsabégi út 30. (HU) Mátrai Antal, Budapest, 1223 Rózsakert u. 49. (HU)
A döntés ügyszáma és az intézkedés száma:	P 99 03802 / 35
A döntés tárgya:	A kérelmező beadványának megküldése a szabadalmas részére és felhívás nyilatkozattételre nemleges megállapítási eljárásban

Hirdetményi úton történő kézbesítés

A címzett(ek) neve(i) és utolsó ismert címe: Balogh András, Szentendre, 2000 Pf. 220. (HU)

A döntés ügyszáma és az intézkedés száma: **P 99 04085 / 35**

A döntés tárgya: Végleges szabadalmi oltalom megszűnése díjfizetés elmulasztása miatt

A címzett(ek) neve(i) és utolsó ismert címe: Széplaki Zoltán, Budapest, 1077 Wesselényi u. 29. (HU)

A döntés ügyszáma és az intézkedés száma: **U 04 00209 / 12**

A döntés tárgya: Használati mintaoltalom megszűnése díjfizetés elmulasztása miatt

A címzett(ek) neve(i) és utolsó ismert címe: Agroinvest Külkereskedelmi Fővállalkozó és Szolgáltató Rt., Budapest, 1117 Budafoki út 79. (HU)

Varga Zsuzsanna, Budapest, 1035 Hunor u. 20. (HU)

A döntés ügyszáma és az intézkedés száma: **U 06 00215 / 11**

A döntés tárgya: Használati mintaoltalom megszűnése díjfizetés elmulasztása miatt

A címzett(ek) neve(i) és utolsó ismert címe: Vörös Béláné, Nyírmihálydi, 4363 Vöröscsillag u. 22. (HU)

A döntés ügyszáma és az intézkedés száma: **U 07 00147 / 20**

A döntés tárgya: Kérelem elutasítása

A címzett(ek) neve(i) és utolsó ismert címe: EPS NEO ÉPÍTŐELEMGYÁRTÓ ZRT, BUDAPEST, 1146 HERMINA ÚT 17. (HU)

A döntés ügyszáma és az intézkedés száma: **U 09 00183 / 9**

A döntés tárgya: Használati mintaoltalom megszűnése díjfizetés elmulasztása miatt

A címzett(ek) neve(i) és utolsó ismert címe: Thespiis-Art Szolgáltató Bt., Budapest, 1113 Diószegi út 60/a (HU)

A rovat 70 darab közlést tartalmaz.

SZABADALMI KÖZLÖNY ÉS VÉDJEGYÉRTESÍTŐ

a Szellemi Tulajdon Nemzeti Hivatalának hivatalos lapja

Webcím: <http://www.sztnh.gov.hu/kiadv/szkv/>

Felelős kiadó: dr. Bendzsel Miklós

Szerkesztőség: Szellemi Tulajdon Nemzeti Hivatala
1054 Budapest, Garibaldi u. 2.

Telefon: (1) 312 4400

Levélcím: Pf. 552, 1374

E-mail: sztnh@hipo.gov.hu

<http://www.sztnh.gov.hu>

Felelős vezető: Szabó Richárd

Telefon: (1) 474 5761

HU ISSN 1588–0974
