



# SZABADALMI KÖZLÖNY ÉS VÉDJEGYÉRTESÍTŐ

A SZELLEMI TULAJDON NEMZETI HIVATALÁNAK  
HIVATALOS LAPJA

117. ÉVFOLYAM 12. SZÁM

2012. JÚNIUS 28.

## TARTALOM

A hatósági közlemények rovataiban alkalmazott kódok és rendezési elvek . . . . .	47
A Szellemi Tulajdon Nemzeti Hivatala elnökének 3/2012. (V. 31.) SZTNH közleménye . . . . .	50
Nemzetközi tájékoztatás . . . . .	51
Szabadalmi közlemények . . . . .	P325–P375
Európai szabadalmi közlemények . . . . .	E339–E470
Kiegészítő oltalmi tanúsítványra vonatkozó közlemények . . . . .	S14–S16
Növényfajta-oltalmi közlemények . . . . .	F11
Használati minta közlemények . . . . .	U68–U79
Formatervezési minta közlemények . . . . .	D44–D51
Nemzeti védjegyközlemények . . . . .	M1212–M1301
Nemzetközi védjegyközlemények . . . . .	W220–W257
Intézményi közlemények . . . . .	H21–H23

## A hatósági közlemények rovataiban alkalmazott kódok és rendezési elvek

<b>Az iparjogvédelmi dokumentumokat kibocsátó egyes országokat és egyes nemzetközi szervezeteket azonosító kódok (a WIPO 3. szabványa szerint)</b>			
AD	Andorra	DJ	Dzsibuti
AE	Egyesült Arab Emirátusok	DK	Dánia
AF	Afganisztán	DM	Dominikai Közösség
AG	Antigua és Barbuda	DO	Dominikai Köztársaság
AI	Anguilla	DZ	Algéria
AL	Albánia	EA	Eurázsiai Szabadalmi Szervezet (EAPO)
AM	Örményország	EC	Ecuador
AN	Holland Antillák	EE	Észtország
AO	Angola	EG	Egyiptom
AP	Afrikai Országok Iparjogvédelmi Szervezete (ARIPO)	EH	Nyugat-Szahara
AR	Argentína	EM	Belső Piaci Harmonizációs Hivatal (védjegy és ipari minta) (OHIM)
AT	Ausztria	EP	Európai Szabadalmi Hivatal (EPO)
AU	Ausztrália	ER	Eritrea
AW	Aruba	ES	Spanyolország
AZ	Azerbajdzsán	ET	Etiópia
BA	Bosznia-Hercegovina	FI	Finnország
BB	Barbados	FJ	Fidzsi-szigetek
BD	Banglades	FK	Falkland-szigetek (Malvin-szigetek)
BE	Belgium	FO	Faröer-szigetek
BF	Burkina Faso	FR	Franciaország
BG	Bulgária	GA	Gabon
BH	Bahrein	GB	Nagy-Britannia
BI	Burundi	GC	Az Öböl menti Arab Államok Együttműködési Tanácsának Szabadalmi Hivatala (GCC)
BJ	Benin	GD	Grenada
BM	Bermuda	GE	Grúzia
BN	Brunei	GG	Guernsey
BO	Bolívia	GH	Ghána
BR	Brazília	GI	Gibraltár
BS	Bahama-szigetek	GL	Grönland
BT	Bhután	GM	Gambia
BV	Bouvet-sziget	GN	Guinea
BW	Botswana	GQ	Egyenlítői-Guinea
BX	Benelux Szellemi Tulajdonvédelmi Hivatal (BOIP)	GR	Görögország
BY	Belorusszia	GS	Dél-Georgia és a Dél-Sandwich-szigetek
BZ	Belize	GT	Guatemala
CA	Kanada	GW	Bissau-Guinea
CD	Kongói Demokratikus Köztársaság	GY	Guyana
CF	Közép-afrikai Köztársaság	HK	Hongkongi Különleges Igazgatású Terület
CG	Kongó	HN	Honduras
CH	Svájc	HR	Horvátország
CI	Elefántcsontpart	HT	Haiti
CK	Cook-szigetek	HU	Magyarország
CL	Chile	IB	A Szellemi Tulajdon Világszervezetének (WIPO) Nemzetközi Irodája
CM	Kamerun	ID	Indonézia
CN	Kína	IE	Írország
CO	Kolumbia	IL	Izrael
CR	Costa Rica	IM	Man-sziget
CU	Kuba	IN	India
CV	Zöld-foki Köztársaság	IQ	Irak
CY	Ciprus	IR	Iráni Iszlám Köztársaság
CZ	Cseh Köztársaság	IS	Izland
DE	Németország	IT	Olaszország
		JE	Jersey
		JM	Jamaica
		JO	Jordánia
		JP	Japán
		KE	Kenya
		KG	Kirgizisztán
		KH	Kambodzsza
		KI	Kiribati
		KM	Comore-szigetek
		KN	Saint Christopher és Nevis
		KP	Koreai Népi Demokratikus Köztársaság
		KR	Koreai Köztársaság
		KW	Kuvait
		KY	Kajmán-szigetek
		KZ	Kazahsztán
		LA	Laoszi Népi Demokratikus Köztársaság
		LB	Libanon
		LC	Saint Lucia
		LI	Liechtenstein
		LK	Srí Lanka
		LR	Libéria
		LS	Lesotho
		LT	Litvánia
		LU	Luxemburg
		LV	Lettország
		LY	Líbia
		MA	Marokkó
		MC	Monaco
		MD	Moldovai Köztársaság
		ME	Montenegró
		MG	Madagaszkár
		MK	Macedón Köztársaság
		ML	Mali
		MM	Mianmar
		MN	Mongólia
		MO	Makao
		MP	Észak-Marina-szigetek
		MR	Mauritánia
		MS	Montserrat
		MT	Málta
		MU	Mauritius
		MV	Maldív-szigetek
		MW	Malawi
		MX	Mexikó
		MY	Malajzia
		MZ	Mozambik
		NA	Namíbia
		NE	Niger
		NG	Nigéria
		NI	Nicaragua
		NL	Hollandia
		NO	Norvégia
		NP	Nepál
		NR	Nauru
		NZ	Új-Zéland
		OA	Szellemi Tulajdon Afrikai Szervezete (OAPI)
		OM	Omán
		PA	Panama





**A Szellemi Tulajdon Nemzeti Hivatala elnökének 3/2012. (V. 31.) SZTNH közleménye  
a 21. Ifjúsági Tudományos és Innovációs Tehetségkutató Verseny kiállításán bemutatásra kerülő találmányok,  
védjegyek, formatervezési és használati minták kiállítási kedvezményéről, illetve kiállítási elsőbbségéről**

---

A találmányok szabadalmi oltalmáról szóló 1995. évi XXXIII. törvény 3. §-ának *b)* pontja, a védjegyek és földrajzi árujelzők oltalmáról szóló 1997. évi XI. törvény 53. §-a (1) bekezdésének *c)* pontja, a formatervezési minták oltalmáról szóló 2001. évi XLVIII. törvény 40. §-a (1) bekezdésének *c)* pontja és a használati minták oltalmáról szóló 1991. évi XXXVIII. törvény 36. §-ának (1) bekezdése alapján közlésem, hogy a 2012. június 11. és 12. között Budapesten megrendezendő 21. Ifjúsági Tudományos és Innovációs Tehetségkutató Verseny kiállításán bemutatásra kerülő találmányokat, védjegyeket, formatervezési és használati mintákat az említett jogszabályokban meghatározott kiállítási kedvezmény, illetve kiállítási elsőbbség illeti meg.

*Dr. Bendzsel Miklós s. k.,*  
a Szellemi Tulajdon Nemzeti Hivatala elnöke

## NEMZETKÖZI TÁJÉKOZTATÁS

---

### SZABADALMI EGYÜTTMŰKÖDÉSI SZERZŐDÉS

(Patent Cooperation Treaty, PCT)

**A Brunei Szultanátus csatlakozása**

A Brunei Szultanátus Kormánya 2012. április 24-én letétbe helyezte csatlakozási okiratát az 1970. június 19-én Washingtonban aláírt, és 1979. szeptember 28-án, 1984. február 3-án és 2001. október 3-án módosított Szabadalmi Együttműködési Szerződés vonatkozásában.

A Szerződés a Brunei Szultanátus tekintetében 2012. július 24-én lép hatályba.

### BUDAPESTI SZERZŐDÉS

**A MIKROORGANIZMUSOK SZABADALMI ELJÁRÁS CÉLJÁBÓL TÖRTÉNŐ**

**LETÉTBE HELYEZÉSÉNEK NEMZETKÖZI ELISMERÉSÉRŐL**

**A Brunei Szultanátus csatlakozása**

A Brunei Szultanátus Kormánya 2012. április 24-én letétbe helyezte csatlakozási okmányát a mikroorganizmusok szabadalmi eljárás céljából történő letétbe helyezésének nemzetközi elismeréséről szóló, Budapesten 1977. április 28-án aláírt, és 1980. szeptember 26-án módosított Budapesti Szerződés vonatkozásában.

A Budapesti Szerződés a Brunei Szultanátus tekintetében 2012. július 24-én lép hatályba.

### **A VÉDJEJYEK NEMZETKÖZI LAJSTROMOZÁSÁRÓL SZÓLÓ MADRIDI MEGÁLLAPODÁSHOZ KAPCSOLÓDÓ JEGYZŐKÖNYV**

**A Fülöp-szigeteki Köztársaság csatlakozása**

A Fülöp-szigeteki Köztársaság Kormánya 2012. április 25-én letétbe helyezte csatlakozási okmányát a védjegyek nemzetközi lajstromozásáról szóló Madridi Megállapodáshoz kapcsolódó, 1989. június 27-én elfogadott, 2006. október 3-án és 2007. november 12-én módosított Jegyzőkönyv vonatkozásában. Az említett okmány mellékletét képezik a következő nyilatkozatok:

— összhangban a Madridi Jegyzőkönyv (1989) 5. cikke (2) bekezdésének *d*) pontjával és a Jegyzőkönyv 5. cikk (2) bekezdése *b*) pontjának megfelelően az oltalom elutasításáról szóló értesítéshez való jog gyakorlásának a Jegyzőkönyv 5. cikke (2) bekezdésének *a*) pontja szerinti egyéves határidejét 18 hónap helyettesíti, illetve a Jegyzőkönyv 5. cikk (2) bekezdése *c*) pontjának megfelelően, ha az oltalom elutasítása az oltalom engedélyezése elleni felszólaláson alapulhat, az ilyen elutasítás a 18 hónapos határidő lejáratát követően közölhető a Nemzetközi Irodával;

— összhangban a Madridi Jegyzőkönyv (1989) 8. cikke (7) bekezdésének *a*) pontjával a Fülöp-szigeteki Köztársaság, minden nemzetközi lajstromozás tekintetében, amelyikben a Jegyzőkönyv 3ter cikke szerint megemlítik, valamint az ilyen nemzetközi lajstromozás megújítása tekintetében a pótdíjakkól és díjkiegészítésekből származó jövedelemrész helyett egyedi díjat kíván kapni; és

— összhangban a Madridi Jegyzőkönyv (1989) 14. cikke (5) bekezdésével a jelen Jegyzőkönyv szerinti olyan nemzetközi lajstromozásból származó oltalom, amelyet azelőtt végeztek, hogy az említett Jegyzőkönyv vonatkozásában hatályba lépett volna, nem terjeszthető ki a Fülöp-szigeteki Köztársaságra.

A Madridi Jegyzőkönyv a Fülöp-szigeteki Köztársaság tekintetében 2012. július 25-én lép hatályba.

## **A VÉDJEGYEK NEMZETKÖZI LAJSTROMOZÁSÁRÓL SZÓLÓ MADRIDI MEGÁLLAPODÁSHOZ KAPCSOLÓDÓ JEGYZŐKÖNYV**

### **A Kolumbiai Köztársaság csatlakozása**

A Kolumbiai Köztársaság Kormánya 2012. május 29-én letétbe helyezte csatlakozási okmányát a védjegyek nemzetközi lajstromozásáról szóló Madridi Megállapodáshoz kapcsolódó, Madridban 1989. június 27-én elfogadott, 2006. október 3-án és 2007. november 12-én módosított Jegyzőkönyv vonatkozásában. Az említett okmány mellékletét képezik a következő nyilatkozatok:

— összhangban a Madridi Jegyzőkönyv (1989) 5. cikke (2) bekezdésének *d*) pontjával és a Jegyzőkönyv 5. cikk (2) bekezdése *b*) pontjának megfelelően az oltalom elutasításáról szóló értesítéshez való jog gyakorlásának a Jegyzőkönyv 5. cikke (2) bekezdésének *a*) pontja szerinti egyéves határidejét 18 hónap váltja fel, illetve a Jegyzőkönyv 5. cikk (2) bekezdése *c*) pontjának megfelelően, ha az oltalom elutasítása az oltalom engedélyezése elleni felszólaláson alapulhat, az ilyen elutasítás a 18 hónapos határidő lejáratára után közölhető a Nemzetközi Irodával; és

— összhangban a Madridi Jegyzőkönyv (1989) 8. cikke (7) bekezdésének *a*) pontjával a Kolumbiai Köztársaság, minden nemzetközi lajstromozás tekintetében, amelyikben a Jegyzőkönyv 3ter cikke szerint megemlítik, valamint egy ilyen nemzetközi lajstromozás megújítása tekintetében, a pótdíjakkól és díjkiegészítésekből származó jövedelemrész helyett egyedi díjat kíván kapni.

A Madridi Jegyzőkönyv a Kolumbiai Köztársaság tekintetében 2012. augusztus 29-én lép hatályba.

**SZABADALMI KÖZLEMÉNYEK****Szabadalmi bejelentések közzététele****A. SZEKCIÓ - KÖZSZÜKSÉGLETI CIKKEK**

( 51 ) **A21B 1/52** (2006.01)

( 13 ) **A1**

( 21 ) **P 10 00353**

( 22 ) 2010.07.02.

( 71 ) Tárnok Ferenc, 4030 Debrecen, Kiss Áron u. 44. (HU)

( 72 ) Tárnok Ferenc, 4030 Debrecen, Kiss Áron u. 44. (HU)

( 54 ) **Mobil kemence**

( 74 ) Kiss Sára, EMRI-PATENT Kft., 4032 Debrecen, Kartács u. 36. (HU)

( 57 )

A találmány tárgya mobil kemence ételek készítéséhez, amelynek kemenceteste alaplapból és az alaplaphoz oldhatatlanul kapcsolódó házból áll. A ház legalább egy kéménnyel és egy ajtóval van ellátva. A kemencetest alaplapja hőszigetelő anyagokból álló, rétegelt felépítésű, a ház dupla falazatú, és a dupla falazat közötti tér hőt megtartó anyaggal van feltöltve. A találmány szerinti mobil kemence fátüzelésű, guruló állványra helyezve helye könnyen változtatható, előnyösen szabadtéri sütésre, főzésre használatos.

( 51 ) **A21B 5/03** (2006.01)

( 13 ) **A1**

( 21 ) **P 10 00552**

( 22 ) 2010.10.13.

( 71 ) dr. Jánosi István, 1221 Budapest, Leányka u. 38. (HU)

Román Péter, 1192 Budapest, Álmos u. 58. (HU)

Vogronics László, 2030 Érd, Kutyavári u. 21. (HU)

íj. Vogronics László, 2030 Érd, Kutyavári u. 21. (HU)

( 72 ) dr. Jánosi István, 1221 Budapest, Leányka u. 38. (HU)

Román Péter, 1192 Budapest, Álmos u. 58. (HU)

Vogronics László, 2030 Érd, Kutyavári u. 21. (HU)

íj. Vogronics László, 2030 Érd, Kutyavári u. 21. (HU)

( 54 ) **Palacsintasütő automata, különösen olajos, vékony palacsintához**

( 74 ) dr. Gedeon Sándor, Pintz és Társai Szabadalmi és Védjegy Iroda, 1055 Budapest, Kossuth L. tér 13-15. (HU)

( 57 )

A találmány tárgya palacsintasütő automata, különösen olajos, vékony palacsintához, amely

- automata burkolatában palacsinta sütésére alkalmas, előnyösen teflonnal bevont sütőlap (11) van, továbbá

- a sütőlap (11) felett nyers tészta adagolására szolgáló, előnyösen a sütőlappal (11) közös vertikális középvonalú tartály (4) és

- a sütőlap (11) étkezési olajjal történő bepermetezésére alkalmas olajszóró (36) van elrendezve, míg

- az automata a készre sült palacsintatárolóba (46) juttatására alkalmas, önmagában ismert kiadagoló szerkezettel van ellátva.

A találmánynak az a lényege, hogy

- a sütőlap (11) forgatómotor (16) segítségével forgathatóan van kialakítva, amely

- sütőlap (11) a forgatómotorral (16), a sütőlap (11) alatt elhelyezett fűtőtesttel (31), valamint más, összekötő, tartó és a sütés folyamatát segítő szerelvényekkel együtt sütőegységet alkotnak, továbbá

- nyugalmi állapotban a sütőegységhez horizontálisan eltoltan, vertikálisan a sütőegységhez képest magasabban



## Szabadalmi bejelentések közzététele

elhelyezett másik, a palacsinta másik, felső oldalának megsütésére alkalmas sütőlap (19) van elrendezve és - a sütőegység vagy a felső sütőlap (19) horizontális vezetőkeken (27 vagy 60) egymásra átcúsztathatóan van kialakítva.

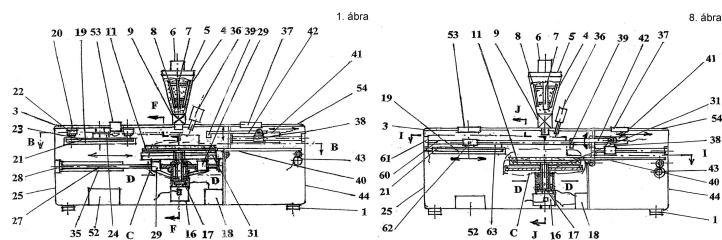

( 51 ) **A43D 25/20** (2006.01)

**A43B 9/00** (2006.01)

**A43D 86/00** (2006.01)

( 13 ) **A1**

( 21 ) **P 10 00432**

( 22 ) 2010.08.13.

( 71 ) Chen Ming-Te, Fon-Chou City, Taichung Hsien, Taiwan R.O.C., No. 2, Lane 334, San-Fon Road (TW)

( 72 ) Chen Ming-Te, Fon-Chou City, Taichung Hsien, Taiwan R.O.C., No. 2, Lane 334, San-Fon Road (TW)

( 54 ) **Eljárás cipők készítésére**

( 30 ) 12/839,428 2010.07.20. US

61/233,920 2009.08.14. US

( 74 ) Kovács Gábor, DANUBIA Szabadalmi és Jogi Iroda Kft., 1051 Budapest, Bajcsy-Zsilinszky út 16. (HU)

( 57 )

Cipőkészítési eljárás, amely magában foglal egy merev anyagból készült első formát és második formát, amely a cipőt befogadó üreget tartalmaz. A cipőnek van egy felső része, egy illesztő eleme és egy külső talpa, és az illesztő elem és a külső talp hozzáilleszkedik a felső részhez. A második forma ultrahangos hőenergiát továbbít az illesztő elemhez és a külső talphoz úgy, hogy az illesztő elem és a külső talp megfelelően összezsugorodnak, és erősen hozzáilleszkednek a felső részhez.

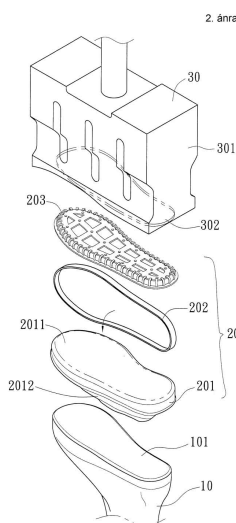

( 51 ) **A47H 23/05** (2006.01)

**E06B 9/36** (2006.01)

( 13 ) A1

( 21 ) P 10 00392

( 22 ) 2010.07.23.

( 71 ) Marcali Tamás, 1037 Budapest, Jolsva u. 8. (HU)

Szöllősy Dániel, 1027 Budapest, Fazekas u. 10-14. 6/53. (HU)

( 72 ) Marcali Tamás, 1037 Budapest, Jolsva u. 8. (HU)

Szöllősy Dániel, 1027 Budapest, Fazekas u. 10-14. 6/53. (HU)

( 54 ) Szalagfüggöny és eljárás képpel ellátott szalagfüggöny előállítására

( 74 ) Kacsuk Zsófia, 1139 Budapest, Üteg u. 11/a (HU)

( 57 )

A találmány tárgya eljárás képpel ellátott szalagfüggöny (10, 10') készítésére, amely szalagfüggöny (10, 10') adott szélességű lamellákat (12) tartalmaz. Az eljárás lényege, hogy a szalagfüggönyre (10, 10') felvinni kívánt képet (24) a lamellák (12) szélességének megfelelő képrészekre (30) osztják, és az egyes képrészeket (30) felvisznek az egyes lamellákra (12).

A találmány tárgya még szalagfüggöny (10, 10'), amely adott szélességű lamellákat (12) tartalmaz, és a lamellák (12) tartóelemekben (14, 14') vannak rögzítve. A szalagfüggöny (10, 10') lényege, hogy a lamellák (12) egyik oldalai képrészekkel (30) vannak ellátva, úgy hogy a szalagfüggöny (10, 10') zárt állásában a képrészek (10) teljes képet (24) alkotnak.

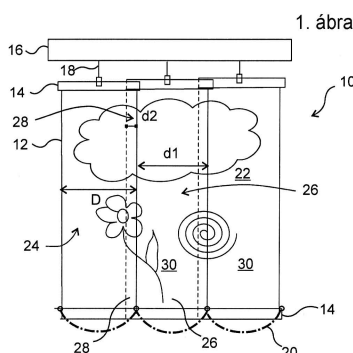

( 51 ) A61B 17/22 (2006.01)

( 13 ) A1

( 21 ) P 10 00580

( 22 ) 2010.10.28.

( 71 ) dr. Magyar László, 4032 Debrecen, Károlyi Gáspár u. 388. (HU)

( 72 ) dr. Magyar László, 4032 Debrecen, Károlyi Gáspár u. 388. (HU)

( 54 ) Eszközkészlet húgyúti kövek eltávolítására

( 57 )

A találmány tárgya eszközkészlet húgyúti kövek eltávolítására, amellyel a húgyhólyagban, ureterben vagy a vesében lévő köveket lehet egyben vagy darabokban kivenni. A találmány alkalmazási területét mindazok a műtéti beavatkozások jelentik, ahol a húgyúti kövek okozta kórképeket orvosolják a kövek eltávolításával.

A találmány lényege, hogy az eszközkészlet részét képező karos végű munkakatóter (1) elülső végén izoláló karok (2) vannak, amelyek között nyomásszabályozó membrán (11) található, ami a munkakatóter belső szívócsatornájában (12) létrehozott szívás irányát meghatározza, továbbá meggátolja az ureterben az ureterfal bebukását és a megragadott követ izolálja; valamint a létrehozott szívás így olyan mértékű lehet, amivel az odavonzott kő stabilan fixálható és a szívás tartósan fenntartható.

Az eszközkészlet további darabjai: az URS-kontroll mellett felvezethető karos végű munkakatótét, az áramoltató katéter és a fűró-apritó modul.

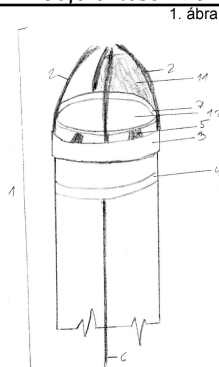

( 51 ) **A61F 6/14** (2006.01)

( 13 ) **A1**

( 21 ) **P 10 00661**

( 22 ) 2010.12.11.

( 71 ) dr. Havas Jenő, 1037 Budapest, Remetehegyi út 32. (HU)

dr. Szomolányi Adrienn, 1222 Budapest, Kertész u. 31. (HU)

( 72 ) dr. Havas Jenő, 1037 Budapest, Remetehegyi út 32. (HU)

dr. Szomolányi Adrienn, 1222 Budapest, Kertész u. 31. (HU)

( 54 ) **Méhen belüli fogamzásgátló eszköz**

( 57 )

A találmány tárgya méhen belüli elhelyezésre alkalmas műanyag hordozótesttel (1), valamint nemesfém magot (4) magába foglaló olyan réz vagy rézötvtözet hatóanyaggal (2) kiképzett fogamzásgátló eszköz, amely bázisos réz-klorid és/vagy bázisos réz-, illetve cink-karbonát csapadékkal (5) van borítva.

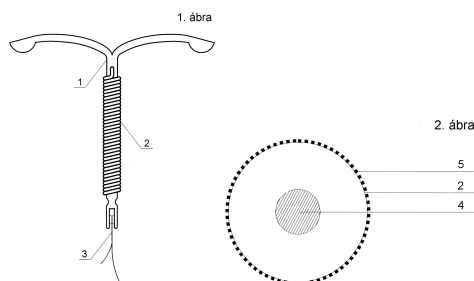

( 51 ) **A61G 17/00** (2006.01)

**B05D 1/00** (2006.01)

( 13 ) **A1**

( 21 ) **P 10 00138**

( 22 ) 2010.03.09.

( 71 ) Horváth Judit Éva, 1125 Budapest, Mátyás király út 16/a (HU)

( 72 ) Machos Gábor, 2045 Törökbálint, Honfoglalás u. 1/b (HU)

Horváth Judit Éva, 1125 Budapest, Mátyás király út 16/a (HU)

( 54 ) **Eljárás másodnyersanyagból, többrétegű hullámkartonlemeznek elektrostatikus flockozott felület kialakítása után készült koporsó előállítására**

( 57 )

A találmány szerinti eljárással készült koporsó(k) alapanyaga többrétegű hullámkarton lemez, míg felületük kívül viszkóz szálból készült flockozási eljárású bárnyfelület. A tetemesi eszközként alkalmazott találmány szerinti hullámkarton lemez koporsó(k) a tetemet a koporsóban elhelyezett rövidebb oldalán nyugvó természetes fa

alapanyagú furatokban rögzített rudazaton elhelyezett természetes textilanyagból készült teherhordó textília viseli.

( 51 ) **A61K 38/44** (2006.01)

( 13 ) **A2**

( 21 ) **P 12 00204**

( 22 ) 2010.06.25.

( 71 ) Savient Pharmaceuticals, Inc., 08816 East Brunswick, New Jersey, One Tower Center Boulevard (US)  
Corelab Partners, Inc., 08540 Princeton, NJ, 100 Overlook Center (US)

( 72 ) MAROLI, Allan, N., , (US)

ALTON, Michelle, , (US)

WALTRIP, Royce, W., , (US)

REHRIG, Claudia, , (US)

HUANG, Bill, , (US)

HOROWITZ, Zebulun, , (US)

FORD, Robert, , (US)

( 54 ) **Eljárás tophusreakció értékelésére urátsökkentő terápia folyamán tophusos köszvény kezelésekor**

( 86 ) US1040093

( 87 ) 10151831

( 74 ) Karácsonyi Béla, ADVOPATENT Szabadalmi és Védjegy Iroda, 1011 Budapest, Fő u. 19. (HU)

( 57 )

A találmány szerint kifejlesztett rendszer és eljárás a tophusterhelés hatékony urátsökkentő kezeléssel elért csökkenésének értékelésére szolgál. A számítógépes eljárás első alkalmazása tophusreakció értékelésére tartalmazza a tophusok standardizált digitális fényképezését, számítógépes mérését és elemzését független, központi, vak értékeléssel. A digitális fényképek számítógépes elemzésére vonatkozó, a tophusok méretcsökkenésének mennyiségi meghatározására alkalmas eljárás felhasználható urátsökkentő terápia monitorozására tophusos köszvény kezelésénél.

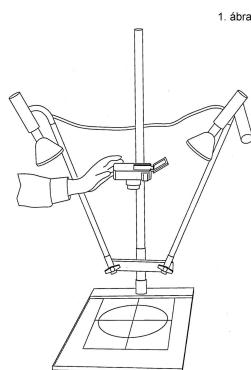

( 51 ) **A61L 2/28** (2006.01)

( 13 ) **A1**

( 21 ) **P 10 00523**

( 22 ) 2010.09.27.

( 71 ) Budapesti Műszaki és Gazdaságtudományi Egyetem, 1111 Budapest, Műegyetem rkp. 3. (HU)

( 72 ) Haidegger Tamás, 1114 Budapest, Bartók Béla út 57. (HU)

Nagy, Melinda, 540551 Targu Mures, Str. Transilvaniei 23/14. (RO)

Lehotsky Ákos, 1107 Budapest, Fokos u. 1. (HU)

Szilágyi László, 2310 Szigetszentmiklós, Rév u. 53/a (HU)

**( 54 ) Eljárás és készülék kézfertőtlenítés minőségének ellenőrzésére**

( 74 ) Mák András, SBGK Szabadalmi Ügyvivői Iroda, 1062 Budapest, Andrassy út 113. (HU)

( 57 )

A találmány tárgya egy digitális fényképezésen és képfeldolgozáson alapuló, fertőtlenítési célú kézmosás eredményét objektíven meghatározó eszköz. Szabad szemmel láthatatlan ultraibolya vagy infravörös jelölőanyaggal vegyített fertőtlenítőszer használ az előírászerűen végrehajtott kézmosáshoz, majd a felhasználónak az eszközön kialakított kéztartóra helyezett kezén megfelelő spektrumú fény segítségével láthatóvá teszi a kézmosás során kezelt felületeket. A kéz mindkét oldaláról készített digitális felvétel segítségével a számítógépes program kiértékeli az eredményeket, elkülöníti a kezelt és kezeletlen részeket, és meghatározza a kézmosás minőségét.

A találmány kiterjed a kézfertőtlenítés-ellenőrzést megvalósító berendezésre is. A találmány tárgya egy merev házból álló zárt eszköz, amely beépítve tartalmazza a meghatározott főként a látható tartományon kívül spektrumú fényforrásokat. A házon nyílás található, amely révén a kezek behelyezhetők az eszköz belső terébe, és a lámpák fényénél a beépített fényképezőgéppel felvétel készíthető. Ez kerül kiértékelésre a csatlakoztatott számítógépen futó szoftver által. A kinyert adatok több formában is megjelenítésre kerülnek a felhasználó számára, valamint opcionálisan eltárolhatók az egészségügyi intézmény központi információs rendszerében.

( 51 ) **A63B 22/02** (2006.01)( 13 ) **A1**( 21 ) **P 11 00029**

( 22 ) 2011.01.20.

( 71 ) Chang, Huang-Tung, Changua County 508, No. 451, Dadian Rd, Hemei Township (TW)

( 72 ) Chang, Huang-Tung, Changua County 508, No. 451, Dadian Rd, Hemei Township (TW)

**( 54 ) Kiegyenlítő lap futópadhoz**

( 30 ) 201010125105.1 2010.03.16. CN

( 74 ) Mester Tamás, SWORK Nemzetközi Ügyvivő Iroda Kft., 1015 Budapest, Donáti u. 61/4. (HU)

( 57 )

Kiegyenlítő lap (4) futópadhoz (5), amely tartalmaz bambusz szalag részt és tartós csúszó lemezt (2). A bambusz szalag rész legalább egy longitudinális bambusz szalagból (11) és transzverzális bambusz szalagból (12) van összeállítva. A longitudinális bambusz szalag (11) és transzverzális bambusz szalag (12) keresztben vannak összekötve, hogy szőtt bambusz lemezt (1) alkossanak. A szőtt bambusz lemez (1) egyesével egymásra rakható, hogy szőtt bambusz lemez (1) rakást alkosson a kívánt vastagságban, hogy növelje a kiegyenlítő lap (4) szilárdságát. A longitudinális bambusz szalagok (11) oldalt vannak összekötve és a transzverzális bambusz szalagok (12) oldalt vannak összekapcsolva és össze vannak rakva, hogy laminált bambusz lapot (3) alkossanak. A felső szőtt bambusz lemez (1) vagy a laminált bambusz lap (3) össze van kapcsolva a tartós csúszó lappal (2). Mivel nyomóerőt alkalmaznak, a tartós csúszó lap (2) felülete a szőtt bambusz lemez (1) vagy laminált bambusz lap (3) mintája szerint van konkáv-konvex masszázsmintával kialakítva. A kiegyenlítő lapot (4) a szőtt bambusz lemez (1) vagy a bambusz laminált lap (3), vagy mindkettő alkotja és jobb kiegyenlítő hatást és lábmasszázs hatást biztosít.

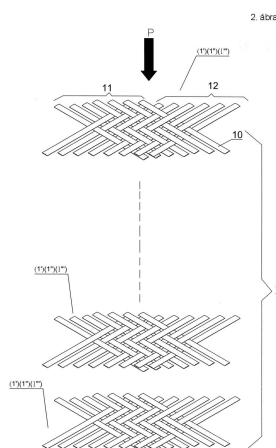

## B. SEKCIÓ - IPARI MŰVELETEK ÁLTALÁBAN ÉS SZÁLLÍTÁS

- ( 51 ) **B27N 3/00** (2006.01)  
**B29B 9/00** (2006.01)  
**D21B 1/08** (2006.01)

( 13 ) **A1**

( 21 ) **P 10 00602**

( 22 ) 2010.11.09.

( 71 ) Török Sándor, 1144 Budapest, Kőszeg u. 2/c. (HU)

( 72 ) Török Sándor, 1144 Budapest, Kőszeg u. 2/c. (HU)

( 54 ) **Papírok és/vagy polimerek és/vagy papírhulladékok és/vagy polimerhulladékok tetszőleges keverékéből előállított polimerkötésű papír és eljárás előállítására**

( 57 )

A találmány tárgya olyan polimer kötésű papír, amelyet papírok és/vagy polimerek és/vagy papírhulladékok és/vagy polimerhulladékok tetszőleges keverékéből állítanak elő.

A gyártási eljárás során a tetszőleges keverékből álló alkotókat megfelelő szemnagyságúra aprítják, homogenizálják, majd a hőmérsékletét legalább egy polimer alkotó megömlésztési hőmérsékletére emelik, sajtolják, majd alaktartó állapotra lehűtik.

- ( 51 ) **B65D 21/00** (2006.01)  
**B65D 21/02** (2006.01)  
**B65D 81/32** (2006.01)

( 13 ) **A1**

( 21 ) **P 10 00549**

( 22 ) 2010.10.12.

( 71 ) Mihályfi Árpád 40%, 1155 Budapest, Törökszegfü tér 3. (HU)

Hellmayer László 20%, 2112 Veresegyház, Fácán u. 13. (HU)

Hellmayer Dávid 40%, 2112 Veresegyház, Fácán u. 13. (HU)

( 72 ) Mihályfi Árpád 40%, 1155 Budapest, Törökszegfü tér 3. (HU)

Hellmayer László 20%, 2112 Veresegyház, Fácán u. 13. (HU)

Hellmayer Dávid 40%, 2112 Veresegyház, Fácán u. 13. (HU)

( 54 ) **Duplikált tartály, tartály a tartályban**

( 57 )

A találmány szerinti duplikált tartály egy olyan tartályra vonatkozik, ahol két tartály van egymásba helyezve. A két tartály (1, 2) egymásba illeszkedően van kialakítva, hosszukat nagyjából megegyezik. A kisebb tartály (1) egyik végén egy nagyobb tartály (2) lezárására alkalmasan kialakított pattintós kupak van, és nagyobb tartály (2) egyik végén egy - a kisebb tartály lezárására alkalmasan kialakított - pattintós kupak van.

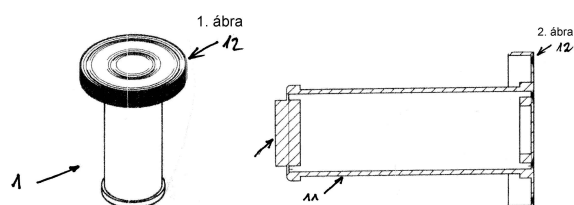

## C. SEKCIÓ - VEGYÉSZET ÉS KOHÁSZAT

- ( 51 ) C02F 1/00 (2006.01)  
 C02F 1/26 (2006.01)  
 C02F 1/40 (2006.01)  
 C02F 11/00 (2006.01)
- ( 13 ) A1
- ( 21 ) P 10 00415
- ( 22 ) 2010.08.05.
- ( 71 ) Ján Zoltán 5%, 8600 Siófok, Estike u. 12. (HU)  
 Sári Ferenc 94%, 5800 Mezőkovácsháza, Árpád út 247. (HU)  
 Gonda Attila 1%, 5800 Mezőkovácsháza, Szabadság u. 30. (HU)
- ( 72 ) Ján Zoltán 5%, 8600 Siófok, Estike u. 12. (HU)  
 Sári Ferenc 94%, 5800 Mezőkovácsháza, Árpád út 247. (HU)  
 Gonda Attila 1%, 5800 Mezőkovácsháza, Szabadság u. 30. (HU)
- ( 54 ) **Technológia vizek szénhidrogén szennyezéseinek eltávolítására alkalmas feladatokat szolgáló szilárd és hidrofób adalékanyag előállítására és alkalmazására**
- ( 57 )  
 A találmány tárgya szilárd, hidrofób adszorbens anyag, amely anyag alkalmas szénhidrogének és más olaj tartalmú szennyeződések összegyűjtésére és eltávolítására szilárd felületről és vízből. Továbbá poralapú tűzoltó anyag, valamint eljárások annak előállítására és alkalmazására.  
 A találmány szerinti adalékanyag, kalcium-hidroxid alapú bázis alapanyagokból, felületaktív szer hozzáadásával készül. Jellemzője, hogy az adalékanyag készítése során alapanyagként 20,50-65,50 tömegszázalék, előnyösen 48,20-58,90 tömegszázalék örölt és szárított kalcium-hidroxidot alkalmaznak. Majd további egyenletes keverés mellett 1,81-12,75 tömegszázalékban, előnyösen 3,69-9,71 tömegszázalékban folyékony felületaktív szert adagolnak. Ezután az átkevert és egyenletesen elegyített anyagot szárítani kell.

- ( 51 ) C02F 3/00 (2006.01)  
 C02F 3/34 (2006.01)  
 C05F 9/00 (2006.01)  
 C12M 1/00 (2006.01)  
 C12M 3/00 (2006.01)  
 C12N 1/00 (2006.01)  
 F21S 11/00 (2006.01)
- ( 13 ) A1
- ( 21 ) P 10 00480
- ( 22 ) 2010.09.08.
- ( 71 ) Zenit Ökotechnológia Kft., 1095 Budapest, Soroksári út 115. (HU)
- ( 72 ) dr. Mayer István, 1221 Budapest, Honfoglalás út 14. (HU)
- ( 54 ) **Eljárás és elrendezés szennyvíziszapok csurgalékvíze nitrogén és foszfor tartalmának csökkentésére, valamint megnövelt mennyiségű biogáz előállítására**
- ( 57 )  
 A találmány tárgya eljárás és elrendezés szennyvíziszapok csurgalékvíze nitrogén és foszfor tartalmának csökkentésére, valamint megnövelt mennyiségű biogáz előállítására.  
 A találmány szerinti eljárásnál csurgalékvízből indulnak ki és az abban lévő toxikus anyag tartalmat folyamatos vagy mintavételes mérés alapján mérő-szabályozó egységgel (3) történő szabályozással úgy állítják be, hogy a szabályozás eredményeként létrejött, a fotoszintézishez szükséges tápanyagot tartalmazó csurgalékvíz már a fotoszintézis többi feltételének biztosítása mellett nagytömegű algatermelésre alkalmas legyen. A fotoszintézis

## Szabadalmi bejelentések közzététele

eredményeként létrejövő alga vizes elegyét pedig a csurgalékvíz összetételétől függően dolgozzák fel és nagy víztartalmú csurgalékvizet, illetve nagy szárazanyag tartalmú biomasszát állítanak elő, amelyet biogáztermelő egységbe (9) vezetnek, főként megnövelt mennyiségű biogáz előállítására, vagy egyéb módon, például tüzelőanyagként, hőtermelési célra hasznosítanak.

A találmány tárgya továbbá elrendezés, amely az ismert CO<sub>2</sub>-t előállító hőtermelő egységen (4), legalább egy algatermelő fotobioreaktoron (5), fénybiztosító egységen (6), klímaelőállító egységen (7), víztelenítő egységen (8) túlmenően szennyvíziszap sűrítő egységet (1), technológiai előkészítő egységet (2), mérő-szabályozó egységet (3), valamint biogáztermelő egységet (9) is tartalmaz.

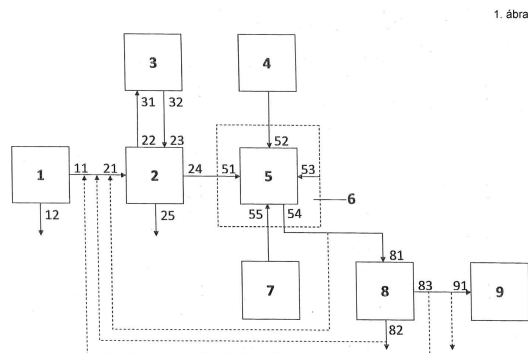

( 51 ) C07D239/42 (2006.01)

A61K 31/505 (2006.01)

( 13 ) A1

( 21 ) P 10 00616

( 22 ) 2010.11.16.

( 71 ) EGIS GYÓGYSZERGYÁR NyRt., 1106 Budapest, Keresztúri út 30-38. (HU)

( 72 ) dr. Markovits Imre 17%, 1051 Budapest, Hercegprímás u. 17. (HU)

dr. Jurák Ferenc 17%, 1173 Budapest, Hantmadár u. 20/1. (HU)

Koványiné Dr. Lax Györgyi 9%, 1141 Budapest, Mogyoródi út 110. (HU)

Hámori Csaba 8%, 1116 Budapest, Fehérvári út 187. (HU)

dr. Havasi Balázs 8%, 1202 Budapest, Felvidék u. 59. (HU)

dr. Sipos Éva 8%, 1172 Budapest, Magyarhida u. 47. (HU)

dr. Volk Balázs 8%, 1106 Budapest, Pilisi u. 54. (HU)

Runge Zsolt 5%, 1161 Budapest, Szatmári u. 4. (HU)

Fodorné Kocsmár Krisztina 5%, 1173 Budapest, 538. u. 10/A (HU)

dr. Lukács Gyula 5%, 1163 Budapest, Bronz u. 5. (HU)

Kátainé Fadgyas Katalin 5%, 2040 Budaörs, Szegfű u. 5. (HU)

Mezővári Mónika 5%, 2310 Szigetszentmiklós, Komp u. 2. (HU)

( 54 ) Eljárás rosuvastatin só előállítására

( 57 )

A találmány rosuvastatin cink (2:1) só kristályos formájára vonatkozik. A polimorf a lipid metabolizmus megbetegedései, például hiperkoleszterémia, hiperlipidémia, diszlipidémia és ateroszklerózis kezelésére alkalmazható gyógyászati készítmények előállításánál használható.



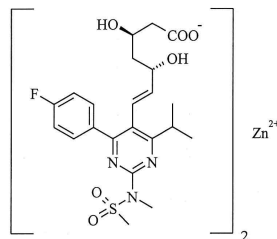

( 51 ) C08J 9/00 (2006.01)

C08G 18/00 (2006.01)

( 13 ) A1

( 21 ) P 10 00036

( 22 ) 2010.01.22.

( 71 ) Eurofoam GmbH., 4550 Kremsmünster, Greinerstrasse 70 (AT)

( 72 ) Innerlohinger, Josef, Berg, (AT)

Marchgraber, Manfred, Kremsmünster, (AT)

Schaufler, Franz, Kremsmünster, (AT)

Suchomel, Friedrich, Schörfling, (AT)

( 54 ) Habszivacs elem abba ágyazott cellulózzal

( 30 ) 100/2009 2009.01.22. AT

( 74 ) GÖDÖLLE, KÉKES, MÉSZÁROS &amp; SZABÓ Szabadalmi és Védjegy Iroda, Dr. Kereszty Marcell szabadalmi ügyvivő, 1024 Budapest, Keleti Károly u. 13/b (HU)

( 57 )

A találmány tárgya habanyag elem, amely hidrophil tulajdonságú anyagként a habanyagba beágyazott cellulóz-II típusú kristálymódosulat szerkezetű cellulózt tartalmaz, és így a cellulózzal adalékolt habanyag elem reverzibilis nedvességfelvő képességgel rendelkezik. A cellulóz anyagnak a habanyag teljes tömegére vetített tömeghányada 0,1 t% alsó határértékkel és 10 t% felső határértékkel rendelkező tartományban van megválasztva. A habnedvesség egy első környező légtérre jellemző egyensúlyi nedvességnek megfelelő értéke egy második környező légtérben történő használat során megemelkedik. A cellulóz-II típusú kristálymódosulat szerkezetű cellulóz anyag által felvett nedvességet a habanyag elem a második környező légtérben végzett használat után 1 óra és 16 óra közötti időintervallum alatt újra leadja a habnedvesség első környező légtérre jellemző egyensúlyi nedvességnek megfelelő kiindulási értékének ismételt eléréséig.

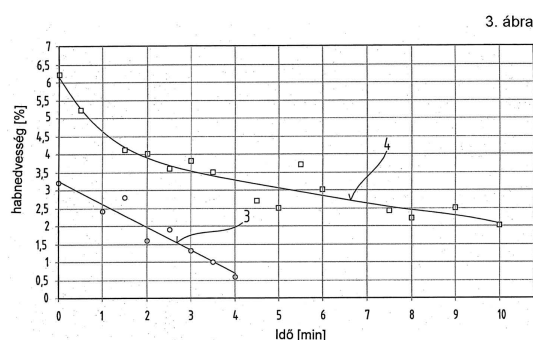

( 51 ) C08J 9/00 (2006.01)

C08G 18/00 (2006.01)

( 13 ) A1

( 21 ) P 10 00037

( 22 ) 2010.01.22.

( 71 ) Eurofoam GmbH., 4550 Kremsmünster, Greinerstrasse 70 (AT)

( 72 ) Marchgraber, Manfred, Kremsmünster, (AT)

Schaufler, Franz, Kremsmünster, (AT)

**( 54 ) Habszivacs elem abba beágyazott hidrofil anyagokkal**

( 30 ) 101/2009 2009.01.22. AT

( 74 ) dr. Kereszty Marcell, Gödölle, Kékes, Mészáros & Szabó Szabadalmi és Védjegy Iroda, 1024 Budapest, Keleti Károly u. 13/b (HU)

( 57 )

A találmány tárgya habanyag elem (7), amely habanyagból és legalább egy hidrofil anyagból - például cellulózból, szuperabszorbensekből - lévő részecskékből (11) áll. A hidrofil részecskéket (11) tartalmazó habanyag elem (7) reverzibilis nedvességfelvevő képességgel rendelkezik. A részecskék (11) mennyiségének egy hányada teljes terjedelmével a habanyagba van beágyazva. A részecskék (11) egy további hányada a habanyag valamely felületéből (13), például cellafalaiból (9) vagy cellagerinceiből (10) kiálló helyzetekben van a habanyagban elrendezve.

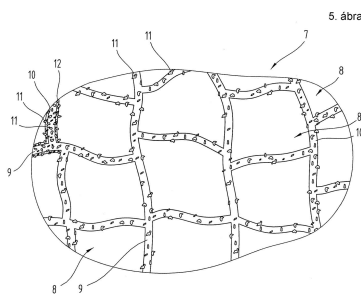

( 51 ) C08J 11/00 (2006.01)

C10G 1/10 (2006.01)

( 13 ) A1

( 21 ) P 10 00658

( 22 ) 2010.12.09.

( 71 ) Urbán András, 4181 Nádudvar, Fő út 176. (HU)

( 72 ) Urbán András, 4181 Nádudvar, Fő út 176. (HU)

**( 54 ) Folyamatos rendszerű infravörös krakkoló eljárás berendezése szerves és szervesetlen szénhidrogén anyagok energetikai célú univerzális feldolgozására**

( 57 )

Folyamatos rendszerű infravörös krakkoló eljárás berendezése, amely szerves és szervesetlen szénhidrogén anyagok energetikai célú univerzális feldolgozására alkalmas.

A berendezés szerves és szervesetlen szénhidrogének (biomasszák, gumik, gumihulladékok (beleértve a drótos gumit), műanyagok, műanyag hulladékok és egyéb hulladékok) újrahasznosítását valósítja meg infravörös sugárzás általi termikus krakkolással, úgy hogy azt az infrasugárzós égőkben (6) távozó infravörös energia fűti, az alapanyag a reaktor testbe (1) egy függőleges reaktor-csigán (3) keresztül érkezik. A már karbonizálódott anyag a függőleges reaktorcsőből (4) a krakkoló-reaktor oldalsó részébe kerül, a keletkezett koromhamu a kihordó csigákon (12) és egy beadagoló rendszeren (18) keresztül az infraégőkben található parciális oxidációs térbe (19) jut ahol a vízgőzös reformálással metánná, szén-dioxidra és szénmentes hamuvá alakul. A keletkezett gőzök kondenzálása után folyékony állapotú ( $C_5-C_{35}$ ) szénhidrogén keletkezik. A keletkezett heterogén gázokat pedig a krakkoló berendezés infravörös fűtőterében (6) található pirolízis reakcióterében (7) homogén metánná alakítják. Az így bekövetkezett reakciók mellékterméke semleges hamu, főtermékei pedig folyékony szénhidrogének elegye ( $C_5-C_{35}$ ) illetve tiszta metán, valamint tiszta szén-dioxid és nitrogén gáz.

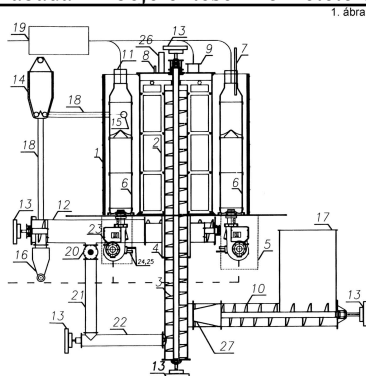

- ( 51 ) C09D 5/22 (2006.01)
- B44F 1/12 (2006.01)
- D21H 21/48 (2006.01)
- G07D 7/12 (2006.01)

( 13 ) A1

( 21 ) P 10 00414

( 22 ) 2010.08.03.

( 71 ) Állami Nyomda Nyrt., 1102 Budapest, Halom u. 5. (HU)

( 72 ) dr. Székelyhidi Lajos, 2090 Remeteszőlős, Süllő u. 20. (HU)

Imre Géza, 2151 Fót, Lenin köz 12. (HU)

( 54 ) **Biztonsági nyomdatermékek jelölésére alkalmas fluoreszcens festék kompozíciók és ezek azonosítására szolgáló készülék és eljárás**

( 74 ) dr. Kiss Ildikó, DANUBIA Szabadalmi és Jogi Iroda Kft., 1051 Budapest, Bajcsy-Zs. út 16. (HU)

( 57 )

A találmány tárgyát olyan nyomdafestékek képezik, amelyek egy vagy több fluoreszkáló vegyületet tartalmaznak biztonsági jelölés céljából, továbbá a találmány tárgyát képezi egy, a fenti nyomatok azonosítására szolgáló készülék, valamint a kapcsolódó azonosítási eljárás.

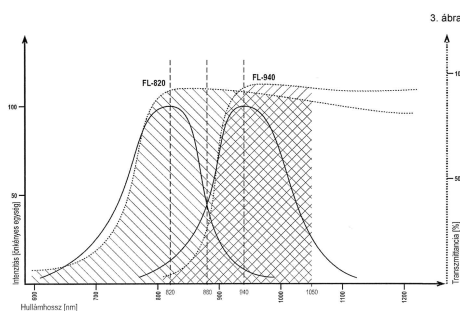

- ( 51 ) C10L 1/00 (2006.01)

( 13 ) A1

( 21 ) P 10 00258

( 22 ) 2010.09.24.

( 71 ) dr. Raisz Iván 65%, 3561 Felsőzsolca, Gózon Lajos u. 4. (HU)

Balla György 35%, 6724 Szeged, Teréz u. 11. 3. em. 10. (HU)

( 72 ) dr. Raisz Iván 65%, 3561 Felsőzsolca, Gózon Lajos u. 4. (HU)

Balla György 35%, 6724 Szeged, Teréz u. 11. 3. em. 10. (HU)

( 54 ) **Adalék benzin-etilalkohol üzemanyag elegyhez**

( 57 )

## Szabadalmi bejelentések közzététele

A mai napig kifejlesztett etil-alkohol benzín elegyek nagy hátránya, hogy hidegindítási sajátságok javítása érdekében több benzín alkotót tartalmaznak mint az normál üzemben szükséges lenne.

A kifejlesztett üzemanyag adalék segítségével az alacsony fordulatszám tartományokban a nyomaték 15-25%-os növekedését érik el fő tömegében aceton, izo-propil alkohol, valamint zsírsavészter, poliglikol éter és zsírsav poliglikoléter tenzid kompozícióval.

Az adalék a nyomaték növelésével lehetőséget teremt az indítási biztonság megtartásával a benzín alkotó részarányának csökkentésére úgy, hogy nem kell az üzemanyag megnövekedett emissziójával számolni.

## E. SZEKCIÓ - HELYHEZ KÖTÖTT LÉTESÍTMÉNYEK

( 51 ) E01C 1/02 (2006.01)

( 13 ) A1

( 21 ) P 10 00494

( 22 ) 2010.09.10.

( 71 ) Béres József, 2100 Gödöllő, Vasvári Pál u. 11. (HU)

( 72 ) Béres József, 2100 Gödöllő, Vasvári Pál u. 11. (HU)

( 54 ) **Több, kisebb-nagyobb, egymásba és egymáshoz célszerűen kapcsolódó városi egyirányú körforgalmi utcák közlekedési szempontból való kialakítása**

( 57 )

A találmány az új városi egyirányú körforgalmi utcák kialakítása a folyamatos és gyors járműforgalom megvalósítása és a közlekedési dugó megszüntetése céljából készült.

A találmány azokban a zsúfolt közlekedéssel rendelkező nagy városokban célszerű alkalmazni, ahol a közlekedési dugó gyakori és kívánatos a gyorsabb járműközlekedés.

( 51 ) E01C 11/26 (2006.01)

( 13 ) A1

( 21 ) P 10 00666

( 22 ) 2010.12.15.

( 71 ) Magony Richárd 90%, 7691 Pécs, Szövetkezet út 10. (HU)

Huber Ilona Katalin 10%, 1029 Budapest, Feketefej utca 19. (HU)

( 72 ) Magony Richárd, 7691 Pécs, Szövetkezet út 10. (HU)

( 54 ) **Felületi lefúvató berendezés**

( 74 ) Kocsis Péter Jurex Iparjogvédelmi Iroda, 1656 Budapest, Pf. 78. (HU)

( 57 )

A találmány tárgya felületi lefúvató berendezés, amely fedetlen felületek behavazás és eljegesedés elleni védelmére szolgál a felületek hómentesítése révén, amely berendezésnek sűrített levegő forráshoz kapcsolt, kibocsátó nyílásokkal ellátott elosztó vezetéke van, a kibocsátó nyílások fűvókák (2, 3, 4), amelyek a mentesítendő felületet (1) felületegységekre osztó hálózatban vannak elrendezve, az állapotérzékelők (11) visszacsatolt jeleinek megfelelően a havazás intenzitása, és a környezeti tényezők alapján a lefúvási logika programja folyamatosan kontrollálja és külön-külön a szükséges mértékben megváltoztatja az egyes fűvókacsoportok lefúvási időkorlátait a szelepek (8) megfelelő működtetésével.

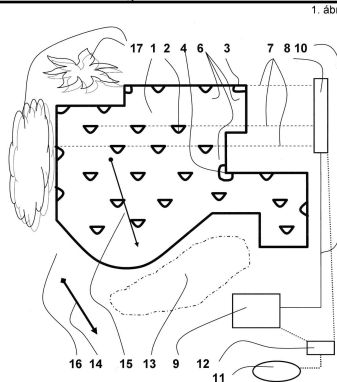

( 51 ) E04H 12/24 (2006.01)

H02G 7/20 (2006.01)

( 13 ) A1

( 21 ) P 11 00331

( 22 ) 2011.06.20.

( 71 ) Végh László, 2073 Tök, Kis-sor 3. (HU)

( 72 ) Végh László, 2073 Tök, Kis-sor 3. (HU)

( 54 ) Vegyes elrendezésű madárbarát középvezetű keresztartó

( 57 )

A találmány tárgya vegyes elrendezésű madárbarát középvezetű keresztartó, amely teljes védelmet biztosít a madarak számára a különböző típusú középvezetű vezetékartó oszlopokon, a vezetékek rögzítésének közelében, valamint kialakításánál fogva a tartóoszlopokra, munkagép használata nélkül, egyszerűen felszerelhető, és lehetővé teszi, hogy meglévő, hagyományos keresztartók egy szerelési eljárással kiválthatók legyenek a madárbarát középvezetű keresztartókra.

A találmány szerinti keresztartónak a vezetékek (10) tartására és rögzítésére szolgáló, felül elhelyezett támszigetelője (7), és két oldalt elhelyezett függő szigetelői (8) vannak. Jellemzője, hogy a keresztartó (1) egy felül elhelyezkedő, két azonos kiképzésű főtartó elemrészéből (18) összekapcsoló elem (21) segítségével kiképezett, íves kialakítású g és d hajlásszöggel kialakított főtartóból (2) és a főtartó (2) alatt elhelyezkedő, szintén íves kialakítású a és b hajlásszöggel kialakított két oldaltartóból (4) áll, és a főtartó (2) és a két oldaltartó (4) egymáshoz csavarokkal (13) van rögzítve, és az oldaltartók (4) a tartóoszlophoz (5) további csavarokkal (12) vannak rögzítve, valamint a főtartó (2) két oldalán a főtartóból (2) kinyúló madárkiülők (6) vannak.

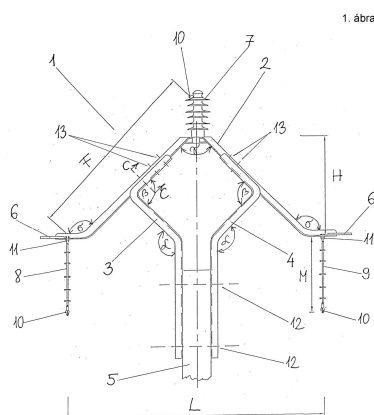

## F. SZEKCIÓ - MECHANIKA, VILÁGÍTÁS, FŰTÉS

( 51 ) F24F 11/00 (2006.01)

---

( 13 ) A1

( 21 ) P 10 00662

( 22 ) 2010.12.14.

( 71 ) Nagy Lajos 60%, 6800 Hódmezővásárhely, Somogyi Béla u. 1. (HU)

Nagy Lajos Zoltán 40%, 6723 Szeged, Budapesti krt. 21/A IV/1. (HU)

( 72 ) Nagy Lajos 60%, 6800 Hódmezővásárhely, Somogyi Béla u. 1. (HU)

Nagy Lajos Zoltán 40%, 6723 Szeged, Budapesti krt. 21/A IV/1. (HU)

( 54 ) **Fűtő-hűtő őr**

( 57 )

A találmány tárgya egy Fűtő-, Hűtő Őr berendezés a fűtő-hűtő berendezések szabályozott energia felhasználására, ahol az ismert fűtő-hűtő berendezések hőfok kapcsoló vezérléséhez sorba kapcsolva csatlakoztatnak egy szabályozó kapcsolóberendezést, mely áll egy több funkciós programvezérlésből, melyben számozott több előre programozott fix programok vannak. A programvezérlés lehet digitális időkapcsolásos, programtárcsás váltókapcsolóval, teljesen automatavezérlés több hőfokmérő egységgel vezérelt programváltó értékelő kapcsolással.

---

## G. SZEKCIÓ - FIZIKA

---

( 51 ) G01N 33/48 (2006.01)

A61K 38/00 (2006.01)

( 13 ) A2

( 21 ) P 12 00205

( 22 ) 2010.06.25.

( 71 ) Savient Pharmaceuticals, Inc., 08816 East Brunswick, New Jersey, One Tower Center Boulevard (US)

( 72 ) ROSARIO-JANSEN, Theresa, , (US)

WRIGHT, David, Erick, , (US)

( 54 ) **Eljárás és készlet infúziós reakció kockázatának és antitest által közvetített reakció csökkenésének előre való kiszámítására a vérszérum húgysavtartalmának monitorozásával pegilezett urikáz terápia alkalmazása során**

( 86 ) US1040082

( 87 ) 10151823

( 74 ) Karácsonyi Béla, ADVOPATENT Szabadalmi és Védjegy Iroda, 1011 Budapest, Fő u. 19. (HU)

( 57 )

A találmány tárgyát eljárások és reagenskészletek képezik infúziós reakció kockázatának és a reakció antitest-közvetítette visszaesésének előrejelzésére köszvényes páciensekben, PEGilált urikáz intravénás adagolásával végzett terápia során. A PEGilált urikázzal kezelt páciensek közül azok azonosítására, akiknél a kezelés folytatása már nem előnyös, illetve akiknél növekszik az infúziós reakció kockázata, rutinszerűen végzett szérum húgysav- (SUA-) szint monitorozás alkalmazható.

---

( 51 ) G06F 3/02 (2006.01)

G06F 9/00 (2006.01)

( 13 ) A1

( 21 ) P 10 00208

( 22 ) 2010.04.15.

( 71 ) Farkas György Géza, 1131 Budapest, Madridi u. 7. (HU)

( 72 ) Farkas György Géza, 1131 Budapest, Madridi u. 7. (HU)

( 54 ) **Egykezes Braille-író és -olvasó telefonnal**

---

( 57 )

A találmány szerinti eljárást foganatosító eszköz fő jellemzője, hogy eszközházhoz csatlakoztatott P0900413 jellegű kijelzőhöz (2) képest a kéz kijelzőre tapintó ujján kívüli ujjak tapintó tartományában is vannak jeladó-működtető felületek (3, 4, 5, 6) az eszközházon (1). A kéz az eszközházat (1) a kis-, gyűrűs- és nagyujj tartományában lévő jeladó-működtető felületeken (3, 4, 5), valamint a hüvelykujj tartományában lévő jeladó-működtető felületen (6) tartja. Az eszköz egykezes tartásával lehet adatokat, Braille-karaktereket számítógépbe/mikroprocesszorba bevinni és a mutatóujjal akár egyidejűleg olvasni, szövegszerkesztést végezni, telefon kommunikációt (pl. SMS-t is) folytatni az ujjak hozzájuk rendelt jeladóikról való levétele nélkül, miáltal az adatbevitel gyorsul s „félreütsésmentes” lesz. Mérete, a P0900413 kis fogyasztása, akár diszkrét alkalmazhatósága által a látássérültek állandó informatikai társává válhat.

1. ábra

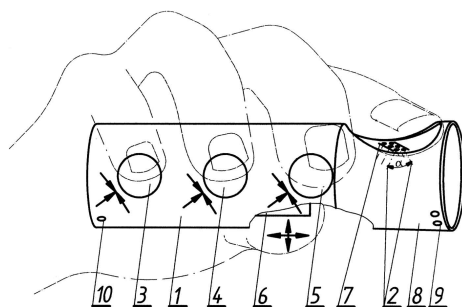

( 51 ) G06K 19/00 (2006.01)

( 13 ) A1

( 21 ) P 10 00304

( 22 ) 2010.06.10.

( 71 ) Eötvös Loránd Tudományegyetem 1/2, 1053 Budapest, Egyetem tér 1-3. (HU)

Bozsonyi Károly 1/2, 7213 Szakcs, Hunyadi u. 11. (HU)

( 72 ) Bozsonyi Károly, 7213 Szakcs, Hunyadi u. 11. (HU)

Csepeli György, 1114 Budapest, Bartók Béla u. 19. (HU)

( 54 ) **Elrendezés és eljárás célcsoport tagjai jelenlétének és mozgásának érzékelésére, nyilvántartására**

( 74 ) Kovács Gábor, DANUBIA Szabadalmi és Jogi Iroda Kft., 1051 Budapest, Bajcsy-Zsilinszky út 16. (HU)

( 57 )

A találmány tárgya egyrészt elrendezés, másrészt eljárás előre meghatározott szempont szerint kiválasztott személyekből álló célcsoport tagjai jelenlétének és mozgásának érzékelésére, nyilvántartására. A célcsoport tagjai által várhatóan látogatott és előírt szempontok szerint kiválasztott objektumokhoz rádiófrekvenciás azonosításra alkalmas RFID egységek (40) és az RFID egységek (40) leolvasására alkalmas adatgyűjtő egységek (10, 100) közül legalább az egyiket rögzítik; a célcsoport minden tagjához az RFID egységek (40) leolvasására alkalmas adatgyűjtő egység (10) és rádiófrekvenciás azonosításra alkalmas RFID egység (40) közül legalább az egyiket rendelik hozzá; az adatgyűjtő egységekből (10, 100) előírt időközönként az RFID egységek (40) leolvasására alkalmazott leolvasó jelet kiadva az RFID egységeket (40) leolvassák; leolvasáskor az RFID egységek (40) azonosító adatait, a leolvasás időpontját és helyét az adatgyűjtő egységben (10) rögzítik, és a célcsoport tagjainak mozgását az adatgyűjtő egységben (10) rögzített adatok alapján megállapítják, nyilvántartják, és szükség szerint elemzik.

## Szabadalmi bejelentések közzététele

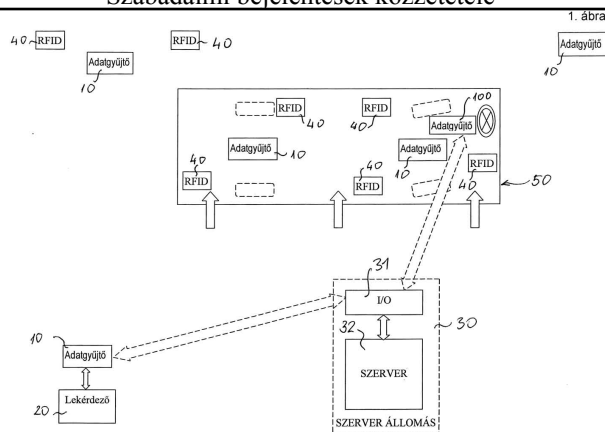

( 51 ) G08B 15/02 (2006.01)

( 13 ) A1

( 21 ) P 10 00685

( 22 ) 2010.12.22.

( 71 ) Bencsik Balázs, 9400 Sopron, Bánfalvi út 130. (HU)

( 72 ) Bencsik Balázs, 9400 Sopron, Bánfalvi út 130. (HU)

( 54 ) **Elektronikus vagyonvédelmi rendszerhez, kiegészítő vagyonvédelmi berendezés**

( 57 )

A szabadalom tárgya elektronikus vagyonvédelmi rendszerhez, kiegészítő vagyonvédelmi berendezés, amely egy központi vezérlő egységet és legalább egy mobil egységet tartalmaz.

Elektronikus vagyonvédelmi rendszerhez (1) vezetéken keresztül csatlakozik a központi vezérlő egység (2), amely kommunikál a mobil egységgel (3) amelyben egy passzív infra mozgásérzékelő (10), legalább egy gázspray palack (9) és egy ahhoz csatlakozó nyitó berendezés (4) van.

A mobil egység (3) a központi vezérlő egységgel rádióhullámokon kommunikál.

A szabotázsvédelme a központi vezérlő egységgel (2) az elektronikus vagyonvédelmi rendszer (1) zóna (7) bemenetére csatlakozik.

A szabadalom szerinti elektronikus vagyonvédelmi rendszerhez, kiegészítő vagyonvédelmi berendezés lehetővé teszi olyan aktív vagyonvédelmi feladat ellátását, amellyel egy beriasztás alatt álló zárt térbe történő illetéktelen behatolást követően, a térbe az emberi nyálkahártyákat irritáló gázt enged, mellyel az illetéktelen behatolót, látásában és könnyű légzésében megzavarja.

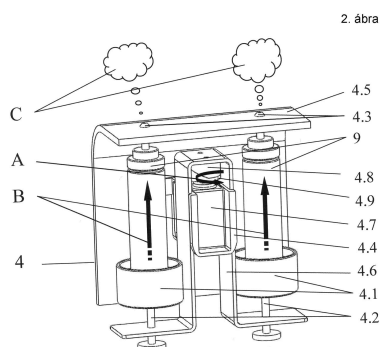

( 51 ) G09F 13/04 (2006.01)

E01F 13/04 (2006.01)

G09F 7/02 (2006.01)

G09F 11/06 (2006.01)

G09F 19/22 (2006.01)

( 13 ) A1



**( 21 ) P 10 00689**

( 22 ) 2010.12.23.

( 71 ) 303-as Média Kft., 1174 Budapest, Svachulay Sándor u. 19. (HU)

( 72 ) Mátrai László, 1174 Budapest, Svachulay Sándor u. 19. (HU)

Danika Gábor, 1174 Budapest, Árpád fejedelem u. 49. (HU)

**( 54 ) Reklámhordozó felülettel ellátott be/kiléptető rendszer**

( 74 ) dr. Kereszty Marcell, Gödölle, Kékes, Mészáros &amp; Szabó Szabadalmi és Védjegy Iroda, 1024 Budapest, Keleti Károly u. 13/b (HU)

( 57 )

A találmány be/kiléptető rendszer, amely tartalmaz sorompót (12) és reklám elhelyezésére alkalmas felületet (10a). A felület (10a) a sorompón, a sorompó (12) mozgatására alkalmas mozgató berendezésen (16) vagy a mozgató berendezés (16) körül, ellenőrző berendezésen (18) vagy az ellenőrző berendezés (18) körül, illetve várakozó útfelületen (20) lehet elrendezve, kialakítva.

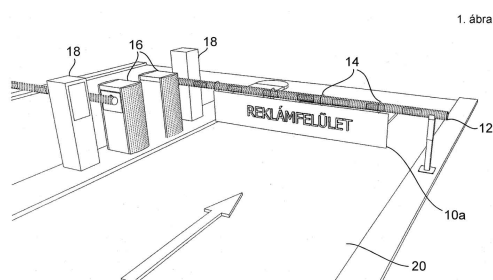

## H. SZEKCIÓ - VILLAMOSSÁG, ELEKTROMOSSÁG

**( 51 ) H02K 51/00** (2006.01)**( 13 ) A1****( 21 ) P 10 00656**

( 22 ) 2010.12.09.

( 71 ) Kásler Árpád, 5711 Gyula, Fehér-Körös u. 69. (HU)

( 72 ) Kásler Árpád, 5711 Gyula, Fehér-Körös u. 69. (HU)

**( 54 ) Mechanikus kapcsolat nélküli mágneses forgatónyomaték közvetítő hajtási rendszer**

( 57 )

A találmány tárgya mechanikus kapcsolat nélküli mágneses forgatónyomaték közvetítő hajtási rendszer, amely legalább két forgó rész között hoz létre mozgásátviteli kapcsolatot.

A találmány lényege, hogy, legalább két forgó rész úgy van elrendezve, hogy az első forgó résztengelye (3) lényegében merőlegesen legalább egy második forgó résztengelyére (4), továbbá az első forgó rész tartalmaz a tengelyére (3) merőlegesen legalább két párhuzamos sorban elrendezett páros számú mágneseket (5 és 23, ill. 6 és 22), hogy az egy-egy sorban lévő mágnesek (5 és 23, ill. 6 és 22) váltakozó polaritással vannak egymás mellett úgy elrendezve, hogy közöttük szabad tér (9 ill. 10) van, és az egymás fölött elhelyezkedő sorok egymáshoz képest úgy vannak elrendezve, hogy az egyik sorban lévő mágnesek (5 ill. (6) 23) a másik sorban lévő mágnesek (6 ill. (5.) 22) közötti szabad tér (10 ill. 9) fölé esnek. A második forgó rész körív mentén legalább egy sorban páros számú mágnesek (7) vannak váltakozó polaritással úgy elrendezve, hogy az egymás melletti mágnesek (7) között szabad tér (8) van, amely szabad tér (8) szélessége lényegében megegyezik az első forgó részen, például első korongon (2) lévő mágnesek (5, 6) vastagságával.

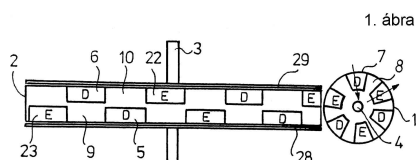

( 51 ) H04L 27/00 (2006.01)

( 13 ) A1

( 21 ) P 10 00491

( 22 ) 2010.09.09.

( 71 ) Kuthi Zoltán, 2181 Iklad, Csokonai út 27/a (HU)

( 72 ) Kuthi Zoltán, 2181 Iklad, Csokonai út 27/a (HU)

( 54 ) **Eszköz egyedi azonosítással kiválasztható jelek kiadására, valamint eljárás eszközben tárolt egyedi azonosítással kiválasztható végrehajtandó utasításadatok kiadására**

( 74 ) Rónaszéki Tibor, 1132 Budapest, Victor Hugo u. 6-8. (HU)

( 57 )

A találmány tárgya eszköz egyedi azonosítással kiválasztható jelek kiadására, amely eszközházat, az eszközházhoz hozzárendelt jelbeviteli részegységet, továbbá az eszközházban elhelyezkedő tároló részegységet, központi egységet és végrehajtó részegységet tartalmaz, ahol a központi egység a tároló részegység és a jelbeviteli részegység közé van beiktatva, a végrehajtó részegység pedig a központi egységgel van kapcsolatban. A megoldás jellegzetessége, hogy a központi egységnek (20) jelhossz elemző részegysége (21) van, míg a jelbeviteli részegység (10) változó hosszúságú jel betáplálására alkalmas kezelő taggal (11) van ellátva, a kezelő tag (11) kimenete (11a) pedig a jelhossz elemző részegység (21) bemeneti kapujával (21a) van összeköttetésben. A találmány tárgya még eljárás eszközben tárolt egyedi azonosítással kiválasztható végrehajtandó utasításadatok kiadására, amelynek során jelbeviteli részegységen keresztül egyedi azonosításra szolgáló jeleket táplálnak be az eszköz tároló részegységbe, és az egyedi azonosításra szolgáló jeleket egy-egy értelmű módon a tároló részegységben már rögzített végrehajtandó utasításadatokhoz rendelnek hozzá, így egyedi azonosítással kiválasztható végrehajtandó utasításadatokat hoznak létre, és azokat az eszközben tárolják, a végrehajtandó utasításadat kiküldéséhez az adott egyedi azonosításra szolgáló jelet az eszközbe ismételten beviszik, azt elemzik, és az elemzés után az adott egyedi azonosításra szolgáló jelhez tartozó végrehajtandó utasításadatot kiválasztják, végül pedig a kiválasztott végrehajtandó utasításadatot az eszközből végrehajtó részegység segítségével kiküldik. Az eljárás újdonsága, hogy az egyedi azonosításra szolgáló jelet (2) a jelbeviteli részegység (10) segítségével egymást követő elemi jelek (3a) és az azok között lévő szünetek (3b) rendezett halmazából kialakított ritmusjelként (3) állítják elő, a ritmusjelet (3) központi egység (20) jelhossz elemző részegységébe (21) továbbítják, ott az egymást követő elemi jelek (3a) hosszúságát és az azok között lévő szünetek (3b) hosszúságát elemezve a ritmusjelet (3) feldolgozzák, tárolásra alkalmas formába hozzák, és így egyedi azonosításra szolgáló jelként (2) ritmus-jelsorozat (4) készítének, majd ezen ritmus-jelsorozat (4) tároló részegységben (30) rögzítik, az adott ritmus-jelsorozat (4) pedig a végrehajtandó utasításadathoz (5) rendelik hozzá.

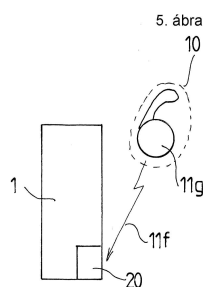

A rovat 31 darab közlést tartalmaz.

**Külön tájékoztatás újdonságkutatásról**

---

**C. SZEKCIÓ - VEGYÉSZET ÉS KOHÁSZAT**

---

- ( 51 ) **C07K 7/56** (2006.01)  
    **A61K 38/12** (2006.01)  
    **A61P 31/10** (2006.01)
- ( 13 ) **A3**
- ( 21 ) **P 04 02602**
- ( 71 ) NOVEXEL, 93230 Romainville, 102, Route de Noisy (FR)
- ( 54 ) **Eljárás echinokandin-származékok előállítására, ezek alkalmazása, ezeket tartalmazó gyógyszerkészítmények és intermedierek**
- 

**F. SZEKCIÓ - MECHANIKA, VILÁGÍTÁS, FŰTÉS**

---

- ( 51 ) **F03G 7/10** (2006.01)  
    **F03B 17/00** (2006.01)
- ( 13 ) **A3**
- ( 21 ) **P 12 00028**
- ( 71 ) Djerassem, Le Bemadjiel, N'Djamena, BP: 5413 (TD)
- ( 54 ) **Szivattyúzási rendszer és eljárás folyadék és elektromosság autonóm termelésére**
- 

A rovat 2 darab közlést tartalmaz.

---

**Megadott szabadalmak**

---



---

**A. SEKCIÓ - KÖZSZÜKSÉGLETI CIKKEK**

---

- ( 51 ) **A01N 31/06** (2006.01)  
**A01N 27/00** (2006.01)  
**A01N 31/00** (2006.01)  
**A01N 35/00** (2006.01)  
**A01N 35/04** (2006.01)
- ( 13 ) **B1**
- ( 11 ) **227.926** 2012.05.14.
- ( 21 ) **P 10 00043**
- ( 22 ) 2010.01.25.
- ( 40 ) 2011.07.28
- ( 73 ) Corax-Bioner Környezetvédelmi Zrt., 1117 Budapest, Hunyadi János út 9. (HU)
- ( 72 ) dr. Budai Csaba 5%, 6801 Hódmezővásárhely, József A. u. 18. (HU)  
dr. Eke István 24%, 1223 Budapest, Park u. 21. (HU)  
Gömöry Pál 16%, 2083 Solymár, Kakukkhegy u. 12. (HU)  
Hataláné Zsellér Ibolya 7%, 6800 Hódmezővásárhely, Gerle u. 6. (HU)  
dr. Kajati István 30%, 1118 Budapest, Schweidel u. 22/3. (HU)  
Kiss Ferencné 18%, 6800 Hódmezővásárhely, Fári u. 95. (HU)
- ( 54 ) **Növényvédő készítmény vírusvektor levéltetvek, molytetvek, tripszek és más szívó rovarok kártétele elleni védekezésére és eljárás a készítmény előállítására**
- ( 74 ) Várnai Anikó, INTERINNO Szabadalmi Iroda, 1024 Budapest, Margit krt. 73. (HU)
- 
- ( 51 ) **A21D 2/36** (2006.01)
- ( 13 ) **B1**
- ( 11 ) **227.937** 2012.05.21.
- ( 21 ) **P 06 00196**
- ( 22 ) 2006.03.09.
- ( 40 ) 2006.11.28
- ( 73 ) Kőműves Géza 55%, 9400 Sopron, Puttonyos köz 8. (HU)  
Gere István 45%, 2310 Szigetszentmiklós, Bem J. u. 6. (HU)
- ( 72 ) Kőműves Géza 55%, 9400 Sopron, Puttonyos köz 8. (HU)  
Gere István 45%, 2310 Szigetszentmiklós, Bem J. u. 6. (HU)
- ( 54 ) **Zöldségpehellyel készült sütőipari termékek és ezekhez premix**
- ( 74 ) dr. Láng Tivadarné, S.B.G. & K. Szabadalmi Ügyvivői Iroda, 1062 Budapest, Andrássy út 113. (HU)
- 
- ( 51 ) **A24D 1/18** (2006.01)  
**A61K 36/28** (2006.01)  
**A61K 36/534** (2006.01)  
**A61K 36/886** (2006.01)
- ( 13 ) **B1**
- ( 11 ) **227.941** 2012.05.22.
- ( 21 ) **P 08 00712**
- ( 22 ) 2008.11.21.
- ( 40 ) 2009.12.28
-

## Megadott szabadalmak

- 
- ( 73 ) Bartos Andor Zoltán, 2723 Nyáregyháza, Toldi u.8. (HU)  
 ( 72 ) Bartos Andor Zoltán, 2723 Nyáregyháza, Toldi u.8. (HU)  
**( 54 ) Gyógyhatású anyagokkal töltött cigarettapatron és gyógycigaretta**
- 
- ( 51 ) **A46B 9/04** (2006.01)  
**( 13 ) B1**  
 ( 11 ) **227.932** 2012.05.17.  
**( 21 ) P 01 04644**  
 ( 22 ) 1999.12.07.  
 ( 40 ) 2002.03.28  
 ( 73 ) Noe, Dennis, Honolulu, Hawaii, (US)  
 Sold, Chris, Honolulu, Hawaii, (US)  
 ( 72 ) Noe, Dennis, Honolulu, Hawaii, (US)  
 Sold, Chris, Honolulu, Hawaii, (US)  
**( 54 ) Fog- és szájtisztító kefe**  
 ( 30 ) 09/211,124 1998.12.14 US  
 ( 86 ) US9928998  
 ( 87 ) 0035314  
 ( 74 ) Kovács Kinga, DANUBIA Szabadalmi és Védjegy Iroda Kft., 1051 Budapest, Bajcsy-Zs. út 16. (HU)
- 
- ( 51 ) **A61F 11/00** (2006.01)  
**A61H 1/00** (2006.01)  
**( 13 ) B1**  
 ( 11 ) **227.936** 2012.05.21.  
**( 21 ) P 09 00181**  
 ( 22 ) 2009.03.28.  
 ( 40 ) 2010.10.28  
 ( 73 ) Ventino Kft., 4225 Debrecen, Templom u. 33. (HU)  
 ( 72 ) dr. Pankucsi Csaba László 25%, 4225 Debrecen, Templom u. 33. (HU)  
 dr. Pórszász Róbert Kristóf 25%, 4028 Debrecen, Homok u. 116. (HU)  
 dr. Farkas Zsolt 25%, 4034 Debrecen, Munkás u. 55/b (HU)  
 dr. Kissné Dr. Horváth Ildikó 10%, 2092 Budakeszi, Erdő u. 28. (HU)  
 dr. Nagy Attila Zoltán 7.5%, 4225 Debrecen, Zsindely u. 61. (HU)  
 Nagy Árpád 7.5%, 1119 Budapest, Solt u. 32. (HU)  
**( 54 ) Készülék különösen paranazális szinuszokban lévő nitrogén-monoxid kiszellőztetésére és a felső légúti rendellenességek visszaszorítására**  
 ( 74 ) dr. Antalfy-Zsiros András, DANUBIA Szabadalmi és Jogi Iroda Kft., 1051 Budapest, Bajcsy-Zs. út 16. (HU)
- 
- ( 51 ) **A61K 9/16** (2006.01)  
**A61K 31/43** (2006.01)  
**A61P 31/04** (2006.01)  
**( 13 ) B1**  
 ( 11 ) **227.938** 2012.05.22.  
**( 21 ) P 98 01677**  
 ( 22 ) 1996.02.08.  
 ( 40 ) 1998.11.30  
 ( 73 ) Astellas Pharma Europe B.V., 2353 EW Leiderdorp, Elisabethhof 19, (NL)  
 ( 72 ) Sijbrands, Gerrit Jan, Zandvoort, (NL)  
 van Koutrik, Robertus Cornelis, Leiderdorp, (NL)
-

**( 54 ) Béta-laktám antibiotikumot tartalmazó orális adagolás formák és eljárás az előállításukra**

( 30 ) 95200313.5 1995.02.08 EP

( 86 ) EP9600547

( 87 ) 9624337

( 74 ) dr. Láng Tivadarné, S.B.G. &amp; K. Szabadalmi Ügyvivői Iroda, 1062 Budapest, Andrassy út 113. (HU)

**( 51 ) A61K 31/00** (2006.01)**A61K 33/00** (2006.01)**A61K 33/14** (2006.01)**( 13 ) B1****( 11 ) 227.935** 2012.05.17.**( 21 ) P 97 01059**

( 22 ) 1997.06.17.

( 40 ) 1998.03.02

( 73 ) Les Laboratoires Servier, Neuilly-sur-Seine, (FR)

( 72 ) Deloffre, Pascale, Courbevoie, (FR)

Tsouderos, Yannis, La Celle Saint-Cloud, (FR)

Wierzbicki, Michel, L'Etang La Ville, (FR)

**( 54 ) Stronciumsók alkalmazása ízületi bántalmak kezelésére alkalmas gyógyszerkészítmények előállítására**

( 30 ) 96.07475 1996.06.17 FR

( 74 ) DANUBIA Szabadalmi és Védjegy Iroda Kft., 1051 Budapest, Bajcsy-Zs. út 16. (HU)

**( 51 ) A61K 31/135** (2006.01)**A61P 13/10** (2006.01)**( 13 ) B1****( 11 ) 227.927** 2012.05.14.**( 21 ) P 03 03268**

( 22 ) 2001.11.28.

( 40 ) 2004.01.28

( 73 ) Grünenthal GmbH, Aachen, (DE)

( 72 ) Christoph, Thomas, Aachen, (DE)

Friderichs, Elmar, Stolberg, (DE)

**( 54 ) Helyettesített 6-(dimetilamino-metil)-1-fenil-ciklohexán-vegyületek felhasználása vizelet-inkontinencia kezelésére**

( 30 ) 100 59 413.1 2000.11.30 DE

( 86 ) EP0113917

( 87 ) 02043714

( 74 ) dr. Jalsovszky Györgyné ügyvéd, 1111 Budapest, Egry József u. 40. fsz.1. (HU)

**( 51 ) A61K 31/47** (2006.01)**A61K 47/02** (2006.01)**( 13 ) B1****( 11 ) 227.918** 2012.05.08.**( 21 ) P 99 03726**

( 22 ) 1996.11.13.

( 40 ) 2000.04.28

( 73 ) PFIZER Inc., New York, New York, (US)

( 72 ) Boettner, Wayne Alan, Noank, Connecticut, (US)

Canning, Peter Connor, Fort Collins, Colorado, (US)

**( 54 ) Injekciós kinolinkészítmények**

( 30 ) 60/009,052 1995.12.21 US

( 86 ) IB9601217

( 87 ) 9723217

( 74 ) ifj. Szentpéteri Ádám, S.B.G. &amp; K. Budapesti Nemzetközi Szabadalmi Iroda, 1062 Budapest, Andrássy út 113. (HU)

**( 51 ) A61K 31/495** (2006.01)**A61P 27/06** (2006.01)**( 13 ) B1****( 11 ) 227.940** 2012.05.22.**( 21 ) P 00 03803**

( 22 ) 1998.10.06.

( 40 ) 2001.05.28

( 73 ) Laboratoire Medidom S.A., Genf, (CH)

( 72 ) Lisi, Giuseppe, Milánó, (IT)

**( 54 ) Flunarizin alkalmazása zöldség helyi kezelésére alkalmas gyógyszerkészítmény előállítására**

( 30 ) RM97A000613 1997.10.10 IT

( 86 ) IT9800266

( 87 ) 9918963

( 74 ) Kerény Judit, DANUBIA Szabadalmi és Védjegy Iroda Kft., 1051 Budapest, Bajcsy-Zs. út 16. (HU)

**( 51 ) A61K 31/70** (2006.01)**( 13 ) B1****( 11 ) 227.921** 2012.05.10.**( 21 ) P 00 03012**

( 22 ) 1998.08.05.

( 40 ) 2000.12.28

( 73 ) Bioniche Life Sciences Inc., N6M 1A3 London, Ontario, 383 Sovereign Road (CA)

( 72 ) Phillips, Nigel C., Pointe-Claire, Quebec, (CA)

Filion, Mario C., Montreal, Quebec, (CA)

**( 54 ) Készítmény és eljárás sejtproliferáció és sejtpusztulás szabályozására**

( 30 ) 60/054,777 1997.08.05 US

60/075,067 1998.02.18 US

60/075,111 1998.02.18 US

60/086,317 1998.05.21 US

( 86 ) CA9800744

( 87 ) 9907383

( 74 ) DANUBIA Szabadalmi és Védjegy Iroda Kft., 1051 Budapest, Bajcsy-Zs. út 16. (HU)

**( 51 ) A61K 39/12** (2006.01)**A61K 47/00** (2006.01)**( 13 ) B1****( 11 ) 227.946** 2012.05.23.**( 21 ) P 99 03713**

( 22 ) 1996.12.20.

( 40 ) 2000.03.28

( 73 ) Pasteur Merieux Serums &amp; Vaccins, Lyon, (FR)

( 72 ) Fanget, Bernard, Saint-Germain/l'Arbresle, (FR)

---

Francon, Alain, Bessenay, (FR)

**( 54 ) Stabilizálószer élővakcinákhoz**

( 30 ) 95/15778 1995.12.22 FR

( 86 ) FR9602054

( 87 ) 9723238

( 74 ) dr. Gárdonyi Zoltánné, DANUBIA Szabadalmi és Védjegy Iroda Kft., 1051 Budapest, Bajcsy-Zs.út 16. (HU)

**( 51 ) A61K 39/39** (2006.01)**A61K 39/02** (2006.01)**A61K 39/12** (2006.01)**( 13 ) B1****( 11 ) 227.944** 2012.05.23.**( 21 ) P 98 01560**

( 22 ) 1996.04.01.

( 40 ) 1998.10.28

( 73 ) SmithKline Beecham Biologicals S.A., Rixensart, (BE)

( 72 ) Friede, Martin, Rixensart, (BE)

Garcon, Nathalie Marie-Josephe Claude, Rixensart, (BE)

**( 54 ) Szaponint és szterint tartalmazó vakcinák**

( 30 ) 9508326.7 1995.04.25 GB

9513107.4 1995.06.28 GB

( 86 ) EP9601464

( 87 ) 9633739

( 74 ) DANUBIA Szabadalmi és Védjegy Iroda Kft., 1051 Budapest, Bajcsy-Zs. út 16. (HU)

---

**B. SZEKCIÓ - IPARI MŰVELETEK ÁLTALÁBAN ÉS SZÁLLÍTÁS**

---

**( 51 ) B62K 21/20** (2006.01)**( 13 ) B1****( 11 ) 227.917** 2012.05.08.**( 21 ) P 02 04479**

( 22 ) 2002.12.20.

( 40 ) 2003.07.28

( 73 ) ContiTech Luftfedersysteme GmbH, Hannover, (DE)

( 72 ) Thurow, Gerhard, Garbsen, (DE)

**( 54 ) Légrugó kettős gördülő huzattal**

( 30 ) 101 63 829.9 2001.12.22 DE

( 74 ) Mészárosné Dónusz Katalin, S.B.G. &amp; K. Szabadalmi és Ügyvédi Iroda, 1062 Budapest, Andrassy út 113. (HU)

**( 51 ) B65D 51/24** (2006.01)**A47G 21/02** (2006.01)**( 13 ) B1****( 11 ) 227.925** 2012.05.14.**( 21 ) P 09 00247**

( 22 ) 2009.04.22.

( 40 ) 2010.11.29

( 73 ) Tógyer Károly, 4200 Hajdúszoboszló, Dózsa György út 31. (HU)

( 72 ) Tógyer Károly, 4200 Hajdúszoboszló, Dózsa György út 31. (HU)



**( 54 ) Többfunkciós fedél egyszer használatos edényekhez**

( 74 ) Horváthné Faber Enikő, ADVOPATENT Szabadalmi és Védjegy Iroda, 1011 Budapest, Fő u. 19. (HU)

**C. SZEKCIÓ - VEGYÉSZET ÉS KOHÁSZAT****( 51 ) C01B 33/16** (2006.01)**A61K 47/02** (2006.01)**( 13 ) B1****( 11 ) 227.939** 2012.05.22.**( 21 ) P 99 03865**

( 22 ) 1997.05.29.

( 40 ) 2000.04.28

( 73 ) DelSiTech Oy 100%, Turku, (FI)

( 72 ) Ahola, Manja, Turku, (FI)

Fagerholm, Heidi, Parainen, (FI)

Kangasniemi, Ilkka, Turku, (FI)

Kiesvaara, Juha, Littoinen, (FI)

Kortesuo, Pirjo, Turku, (FI)

Kurkela, Kauko, Espoo, (FI)

Saarinen, Niilo, Turku, (FI)

Yli-Urpo, Antti, Littoinen, (FI)

**( 54 ) Oldható oxidok biológiai felhasználásra**

( 30 ) 60/018,575 1996.05.29 US

60/042,423 1997.03.27 US

( 86 ) FI9700330

( 87 ) 9745367

( 74 ) Olchváry Gézané, DANUBIA Szabadalmi és Védjegy Iroda Kft., 1051 Budapest, Bajcsy-Zs. út 16. (HU)

**( 51 ) C04B 24/38** (2006.01)**C04B 14/02** (2006.01)**C04B 14/06** (2006.01)**C04B 14/36** (2006.01)**C04B 26/28** (2006.01)**E04F 13/02** (2006.01)**( 13 ) B1****( 11 ) 227.933** 2012.05.17.**( 21 ) P 07 00808**

( 22 ) 2007.12.13.

( 40 ) 2009.08.28

( 73 ) Seres Péter Csaba, 5700 Gyula, Jász Lukács u. 17. (HU)

( 72 ) Pető Péter, 5700 Gyula, Pósteleki út 46. fsz/2. (HU)

Seres Péter Csaba, 5700 Gyula, Jász Lukács u. 17. (HU)

**( 54 ) Száraz anyagkeverék beltéri díszvakolat előállításához****( 51 ) C07D211/42** (2006.01)**C07D211/72** (2006.01)**C07D211/74** (2006.01)**C07D405/04** (2006.01)

---

( 13 ) B1

( 11 ) 227.928 2012.05.17.

( 21 ) P 01 00649

( 22 ) 1998.12.18.

( 40 ) 2001.07.30

( 73 ) Sanofi-Aventis Deutschland GmbH, Frankfurt/Main, (DE)

( 72 ) dr. Breipohl, Gerhard, Frankfurt/Main, (DE)

Michalowsky, Jürgen, Kelkheim/Taunus, (DE)

( 54 ) **Eljárás(-)cisz-3-hidroxi-1-metil-4-(2,4,6-trimetoxi-fenil)-piperidin előállítására és az eljárás intermedierjei**

( 30 ) 198 02 449.5 1998.01.23 DE

( 86 ) EP9808327

( 87 ) 9937615

( 74 ) Schläfer László, DANUBIA Szabadalmi és Védjegy Iroda Kft., 1051 Budapest, Bajcsy-Zs. út 16. (HU)

---

( 51 ) C07D211/84 (2006.01)

( 13 ) B1

( 11 ) 227.919 2012.05.08.

( 21 ) P 03 03639

( 22 ) 2002.03.28.

( 40 ) 2004.03.01

( 73 ) Hanmi Holdings Co., Ltd., 138-828 Seoul, #45, Bangi-dong, Songpa-gu (KR)

( 72 ) Moon, Young-Ho, Szuvon, Kjonggi-to, (KR)

Kim, Nam-Du, Osan, Kjonggi-to, (KR)

Lee, Kyung-Ik, Namdong-gu, Incheon, (KR)

Lee, Gwan-Sun, Szöul, (KR)

Woo, Jong-Soo, Szuvon, Kjonggi-to, (KR)

( 54 ) **Új amlodipin-kamzilát és eljárás annak előállítására**

( 30 ) 2001-16514 2001.03.29 KR

( 86 ) KR0200543

( 87 ) 02079158

( 74 ) Frankné dr. Machytka Daisy, Gödölle, Kékes, Mészáros & Szabó Szabadalmi és Védjegy Iroda, 1024 Budapest, Keleti Károly u. 13/b. (HU)

---

( 51 ) C07D309/38 (2006.01)

( 13 ) B1

( 11 ) 227.916 2012.05.10.

( 21 ) P 01 00743

( 22 ) 1999.02.24.

( 40 ) 2001.11.28

( 73 ) KRKA, tovarna, zdravil d.d., Novo mesto, (SI)

( 72 ) Zupancic, Silvo, Novo mesto, (SI)

Stimac, Anton, Ljubljana, (SI)

Gnidovec, Joze, Novo mesto, (SI)

( 54 ) **Eljárás szimvasztatin és származékai előállítására**

( 30 ) P-9800057 1998.02.26 SI

( 86 ) SI9900006

( 87 ) 9943665

( 74 ) Mészáros Enikő, Gödölle, Kékes, Mészáros & Szabó Szabadalmi és Védjegy Iroda, 1024 Budapest, Keleti Károly u. 13/b (HU)

---

- 
- ( 51 ) **C07D333/10** (2006.01)  
 ( 13 ) **B1**  
 ( 11 ) **227.943** 2012.05.22.  
 ( 21 ) **P 03 00173**  
 ( 22 ) 2000.10.19.  
 ( 40 ) 2003.05.28  
 ( 73 ) SANOFI-AVENTIS, 75013 Párizs, (FR)  
 ( 72 ) Biard, Michel, Sisteron, (FR)  
 Bousquet, André, Sisteron, (FR)  
 ( 54 ) **Eljárás tiofénszármozék előállítására**  
 ( 30 ) 99/13205 1999.10.22 FR  
 ( 86 ) FR0002909  
 ( 87 ) 0129024  
 ( 74 ) CHINOIN Gyógyszer és Vegyészeti Termékek Gyára Zrt., 1045 Budapest, Tó u. 1-5. (HU)
- 
- ( 51 ) **C07K 5/023** (2006.01)  
**A61K 31/47** (2006.01)  
**A61K 38/03** (2006.01)  
**A61K 38/04** (2006.01)  
**A61P 31/04** (2006.01)  
**A61P 37/02** (2006.01)  
**C07D401/12** (2006.01)  
**C07K 5/02** (2006.01)  
 ( 13 ) **B1**  
 ( 11 ) **227.920** 2012.05.10.  
 ( 21 ) **P 01 03575**  
 ( 22 ) 1999.03.19.  
 ( 40 ) 2002.02.28  
 ( 73 ) Vertex Pharmaceuticals Incorporated, Cambridge, Massachusetts, (US)  
 ( 72 ) Wannamaker, Marion W., Stow, Massachusetts, (US)  
 Bemis, Guy W., Arlington, Massachusetts, (US)  
 Charifson, Paul S., Framingham, Massachusetts, (US)  
 Lauffer, David J., Stow, Massachusetts, (US)  
 Mullican, Michael D., Needham, Massachusetts, (US)  
 Murcko, Mark A., Holliston, Massachusetts, (US)  
 Wilson, Keith P., Hopkinton, Massachusetts, (US)  
 Janetka, James W., Waltham, Massachusetts, (US)  
 Davies, Robert J., Cambridge, Massachusetts, (US)  
 Grillot, Anne-Laure, Cambridge, Massachusetts, (US)  
 Shi, Zhan, Shrewsbury, Massachusetts, (US)  
 Forster, Cornelia J., Pelham, New Hampshire, (US)  
 ( 54 ) **Kaszpáz inhibitorok peptidek, azokat hatóanyagként tartalmazó gyógyszerkészítmények és alkalmazásuk**  
 ( 30 ) 60/078,770 1998.03.19 US  
 ( 86 ) US9905919  
 ( 87 ) 9947545  
 ( 74 ) dr. Gál Melinda, S.B.G. & K. Szabadalmi Ügyvivői Iroda, 1062 Budapest, Andrassy út 113. (HU)
- 
- ( 51 ) **C08J 11/00** (2006.01)
-

## Megadott szabadalmak

---

<b>B02C 18/00</b>	(2006.01)
<b>B29B 17/00</b>	(2006.01)
<b>C10L 5/48</b>	(2006.01)
<b>C11B 13/00</b>	(2006.01)
<b>E04F 17/10</b>	(2006.01)
<b>F23G 5/00</b>	(2006.01)
<b>F23G 7/00</b>	(2006.01)
<b>( 13 ) B1</b>	
<b>( 11 ) 227.922</b>	2012.05.10.
<b>( 21 ) P 10 00088</b>	
( 22 )	2010.02.15.
( 40 )	2011.08.29
( 73 )	Bata István, 5000 Szolnok, Martinovics u. 4. (HU) Kis László, 1097 Budapest, Obester u. 13. 2/11. (HU)
( 72 )	Bata István, 5000 Szolnok, Martinovics u. 4. (HU) Kis László, 1097 Budapest, Obester u. 13. 2/11. (HU)
<b>( 54 ) Eljárás és berendezés városi szemét kezelésére</b>	
( 74 )	Derzsi Katalin, SBG&K Szabadalmi Ügyvivői Iroda, 1062 Budapest, Andrásy út 113. (HU)

---

<b>( 51 ) C09K 17/00</b>	(2006.01)
<b>C12N 1/00</b>	(2006.01)
<b>( 13 ) B1</b>	
<b>( 11 ) 227.942</b>	2012.05.22.
<b>( 21 ) P 00 03026</b>	
( 22 )	2000.08.02.
( 40 )	2003.05.28
( 73 )	Kálmán Dániel, 5000 Szolnok, Horgász út 9. (HU)
( 72 )	Kálmán Dániel, 5000 Szolnok, Horgász út 9. (HU)
<b>( 54 ) Eljárás a talajban kötött foszfor növények számára történő hasznosítására</b>	

---

<b>( 51 ) C12N 15/12</b>	(2006.01)
<b>A61K 39/395</b>	(2006.01)
<b>C07K 14/715</b>	(2006.01)
<b>( 13 ) B1</b>	
<b>( 11 ) 227.947</b>	2012.05.23.
<b>( 21 ) P 10 00128</b>	
( 22 )	2000.08.16.
( 40 )	2002.12.28
( 73 )	Biogen Idec MA Inc., 02142 Cambridge, MA, 14 Cambridge Center (US) Topotarget Switzerland SA, 1004 Lausanne, 18-20 Avenue de Sévelin (CH)
( 72 )	Mackay, Fabienne, Vaucluse, New South Wales, (AU) Browning, Jeffrey, Brookline, Massachusetts, (US) Ambrose, Christine, Reading, Massachusetts, (US) Tschopp, Jurg, Epalinges, (CH) Schneider, Pascal, Epalinges, (CH) Thompson, Jeffrey, Stoneham, Massachusetts, (US)
<b>( 54 ) BAFF-receptor (BCMA) alkalmazása immunszabályzó szerként</b>	
( 62 )	P0203084 2000.08.16. HU
( 30 )	60/149,378 1999.08.17 US

---

## Megadott szabadalmak

- 
- 60/181,684 2000.02.11 US  
60/183,536 2000.02.18 US
- ( 74 ) dr. Pethő Árpád, DANUBIA Szabadalmi és Jogi Iroda Kft., 1051 Budapest, Bajcsy-Zsilinszky út 16. (HU)
- 
- ( 51 ) **C12P 21/02** (2006.01)  
**C07K 16/28** (2006.01)  
**C12N 1/21** (2006.01)  
**C12N 15/72** (2006.01)
- ( 13 ) **B1**
- ( 11 ) **227.945** 2012.05.23.
- ( 21 ) **P 00 00317**
- ( 22 ) 1996.11.28.  
( 40 ) 2000.06.28
- ( 73 ) Merck Patent GmbH., Darmstadt, (DE)  
( 72 ) Horn, Uwe, Bad Frankenhausen, (DE)  
Knüpfer, Uwe, Jena, (DE)  
Krebber, Anke, Zürich, (CH)  
Kujau, Marian, Jena, (DE)  
Matzku, Siegfried, Zwingenberg, (DE)  
Plückthun, Andreas, Zürich, (CH)  
Riesenberg, Dieter, Jena, (DE)  
dr. Strittmatter, Wolfgang, Ober-Ramstadt, (DE)  
Wenderoth, Rolf, Jena, (DE)
- ( 54 ) **Eljárás rekombináns fehérjék előállítására E. coli-ban nagy sejtsűrűségű fermentálás útján**
- ( 30 ) 95119478.6 1995.12.11 EP  
( 86 ) EP9605260  
( 87 ) 9721829
- ( 74 ) Válas Györgyné dr., DANUBIA Szabadalmi és Védjegy Iroda Kft., 1051 Budapest, Bajcsy-Zs. út 16. (HU)
- 

## D. SZEKCIÓ - TEXTIL- ÉS PAPIRIPAR

- 
- ( 51 ) **D04H 18/00** (2006.01)  
**D04H 13/00** (2006.01)
- ( 13 ) **B1**
- ( 11 ) **227.929** 2012.05.18.
- ( 21 ) **P 04 00074**
- ( 22 ) 2002.04.26.  
( 40 ) 2004.04.28
- ( 73 ) Messier-Bugatti, Velizy Villacoublay, (FR)  
( 72 ) Duval, Renaud, Les Cheres, (FR)  
Marjollet, Thierry, Besancon, (FR)  
Jean, Robert, Fouqueville, (FR)
- ( 54 ) **Tűzőgép**
- ( 30 ) 01/05796 2001.04.30 FR  
( 86 ) FR0201454  
( 87 ) 02088449
- ( 74 ) Sári Tamás Gusztáv, DANUBIA Szabadalmi és Védjegy Iroda Kft., 1051 Budapest, Bajcsy-Zs. út 16. (HU)
-

## Megadott szabadalmak

- 
- ( 51 ) **D04H 18/00** (2006.01)  
**D04H 13/00** (2006.01)
- ( 13 ) **B1**
- ( 11 ) **227.930** 2012.05.18.
- ( 21 ) **P 04 00097**  
( 22 ) 2002.04.26.  
( 40 ) 2004.04.28  
( 73 ) Messier-Bugatti, Velizy Villacoublay, (FR)  
( 72 ) Duval, Renaud, Les Cheres, (FR)  
Marjollet, Thierry, Besancon, (FR)  
Jean, Robert, Fouqueville, (FR)
- ( 54 ) **Tűzőgép**  
( 30 ) 01/05797 2001.04.30 FR  
( 86 ) FR0201455  
( 87 ) 02088450  
( 74 ) Sári Tamás Gusztáv, DANUBIA Szabadalmi és Védjegy Iroda Kft., 1051 Budapest, Bajcsy-Zs. út 16. (HU)
- 

## E. SZEKCIÓ - HELYHEZ KÖTÖTT LÉTESÍTMÉNYEK

- 
- ( 51 ) **E01F 8/00** (2006.01)
- ( 13 ) **B1**
- ( 11 ) **227.923** 2012.05.10.
- ( 21 ) **P 02 03776**  
( 22 ) 2000.11.24.  
( 40 ) 2003.03.28  
( 73 ) Calenberg Ingenieure Planmässig elastisch lagern GmbH., Salzhemmendorf, (DE)  
( 72 ) Wisniewski, Peter, Eichenzell, (DE)
- ( 54 ) **Hangszigetelő elem és ebből kialakított hangszigetelő fal**  
( 30 ) 199 56 669.0 1999.11.25 DE  
199 62 393.7 1999.12.23 DE  
( 86 ) EP0011699  
( 87 ) 0138643  
( 74 ) dr. Jakab Judit, S.B.G. & K. Szabadalmi Ügyvivői Iroda, 1062 Budapest, Andrássy út 113. (HU)
- 

- ( 51 ) **E04B 1/86** (2006.01)
- ( 13 ) **B1**
- ( 11 ) **227.931** 2012.05.17.
- ( 21 ) **P 02 02829**  
( 22 ) 2000.08.24.  
( 40 ) 2003.03.28  
( 73 ) Saint-Gobain Isover, Courbevoie, (FR)  
( 72 ) Leconte, Alain, Houilles, (FR)
- ( 54 ) **Épület akusztikai szerkezete**  
( 30 ) 99/11878 1999.09.23 FR  
( 86 ) FR0002363  
( 87 ) 0121904  
( 74 ) DANUBIA Szabadalmi és Védjegy Iroda Kft., 1051 Budapest, Bajcsy-Zs. út 16. (HU)
-

## Megadott szabadalmak

- 
- ( 51 ) **E04F 17/02** (2006.01)  
( 13 ) **B1**  
( 11 ) **227.924** 2012.05.10.  
( 21 ) **P 03 02791**  
( 22 ) 2001.12.20.  
( 40 ) 2003.11.28  
( 73 ) Schiedel GmbH & Co., D-80995 München, Lerchenstraße 9 (DE)  
( 72 ) Brauneis, Robert, Karlsfeld, (DE)  
( 54 ) **Gyűrű alakú építőelem kéményfejhez**  
( 30 ) 101 11 469.9 2001.03.09 DE  
( 86 ) EP0115154  
( 87 ) 02072976  
( 74 ) Sikos Róbert, DANUBIA Szabadalmi és Védjegy Iroda Kft., 1051 Budapest, Bajcsy-Zs. út 16. (HU)
- 

## G. SZEKCIÓ - FIZIKA

- 
- ( 51 ) **G02B 23/16** (2006.01)  
( 13 ) **B1**  
( 11 ) **227.934** 2012.05.17.  
( 21 ) **P 07 00820**  
( 22 ) 2007.12.19.  
( 40 ) 2009.11.30  
( 73 ) Má dai Attila, 2030 Érd, Fűtő u. 57. (HU)  
Papp István, 2119 Pécel, Mátyás király tér 22. (HU)  
( 72 ) Má dai Attila, 2030 Érd, Fűtő u. 57. (HU)  
Papp István, 2119 Pécel, Mátyás király tér 22. (HU)  
( 54 ) **Berendezés sorozatgyártású csillagászati távcsőmechanikák szögsebesség-ingadozásának megszüntetésére**  
( 74 ) Székely Éva egyéni szabadalmi ügyvivő, 1123 Budapest, Avar u. 23/b (HU)
- 

A rovat 32 darab közlést tartalmaz.

**Megtekinthetővé vált szabadalmi leírások**

---

( 11 ) 227.654

( 54 ) Eljárás és berendezés elektromágneses hullám fázis- és/vagy amplitúdóinformációinak meghatározására

---

( 11 ) 227.665

( 54 ) Kolloidbontó eljárás és berendezés emulziók elektrokémiai bontására

---

( 11 ) 227.666

( 54 ) Vegyes vagy szulfatált fémvegyületek mint foszfátmegkötők

---

( 11 ) 227.667

( 54 ) Új expressziós vektorok és azok alkalmazása

---

( 11 ) 227.668

( 54 ) Parapoxvírus ovis törzsek alkalmazása szervfibrózis ellen

---

( 11 ) 227.669

( 54 ) Oldható mutáns CTLA4 molekula alkalmazása

---

( 11 ) 227.670

( 54 ) Készítmény gombásodás okozta károk csökkentésére és eljárás a készítmény előállítására

---

( 11 ) 227.672

( 54 ) Hipokoleszterinemiás szerekként használható kénszubsztituált azetidion-vegyületek előállításuk és ezeket tartalmazó gyógyszerkészítmények

---

( 11 ) 227.676

( 54 ) Eljárás vízmentes és hidrát formájú antihisztamin piperidin-származékok, polimorf formáik és pseudomorf formáik előállítására

---

( 11 ) 227.679

( 54 ) Vírusellenes hatású benzimidazolszármazékok és e vegyületeket tartalmazó gyógyászati készítmények, valamint eljárás e vegyületek előállítására és közbenső termékeik

---

( 11 ) 227.683

( 54 ) Eljárás 3-[4-(2-amino-etoxi)-benzoil]-2-aril-6-hidroxi-benzo[b]-tiofén-származékok előállítására

---

( 11 ) 227.684

( 54 ) Adamantán és azabiciklo-oktán és -nonán-származékok és alkalmazásuk DPP-IV inhibitoroként használható gyógyszer előállítására

---

( 11 ) 227.685

( 54 ) Oxkarbazepin alkalmazása gyógyszerkészítmény előállítására

---

( 11 ) 227.686

( 54 ) Eljárás programvezérelt keverőszerkezet alkalmazására

---



---

( 11 ) 227.687

( 54 ) Eljárás szerves hulladékanyagok cementgyártó berendezésben, különösen forgó csökemencében elégetéssel végzett megsemmisítésére

---

( 11 ) 227.688

( 54 ) Szennyvíz-kezelő berendezés

---

( 11 ) 227.689

( 54 ) Csúszópályás szerkezet lakás-tetőablakhoz, valamint lakás-tetőablak csúszópályás szerkezettel

---

( 11 ) 227.690

( 54 ) Tetőablak, különösen lakás-tetőablak

---

( 11 ) 227.691

( 54 ) Lengőablakként kialakított ferde tetőablak

---

( 11 ) 227.692

( 54 ) Ketrecegyüttes nyulak tenyésztésére

---

( 11 ) 227.693

( 54 ) Semlegesített akriltapaszos transzdermális terápiás rendszer

---

( 11 ) 227.694

( 54 ) Iridaceae és Cimicifuga racemosa kivonatok, ill. tektorigenin alkalmazása ösztrogén típusú, szervszelektív, uterotrófikus hatástól mentes gyógyszerként

---

( 11 ) 227.695

( 54 ) Eljárás Fumagillin előállítására

---

( 11 ) 227.699

( 54 ) Szelektív rovarcsalétek és rovarcsapda Bothynoderes punctiventris bogarak számára

---

( 11 ) 227.702

( 54 ) Eljárás rétegelt termék előállítására, valamint rétegelt termék

---

( 11 ) 227.704

( 54 ) Javított tulajdonságú szennyvízátemelő egység

---

( 11 ) 227.705

( 54 ) Levéltetű-rezisztencia a keresztesvirágúak családjában

---

( 11 ) 227.706

( 54 ) Eljárások és anyagok dicamba-lebontó transzgenikus organizmusok előállítására

---

( 11 ) 227.707

( 54 ) Az interleukin-1béta konvertáló enzimmel rokon szerkezetű Ty emberi fehérjét kódoló DNS-szekvenciák

---

( 11 ) 227.708

( 54 ) Interleukin-6 receptorral szembeni MR16-1 és PM-1 antitest és származékaik alkalmazása IL-6 termelés által okozott betegségek kezelésére alkalmas gyógyászati készítmények előállítására

---

( 11 ) 227.710

( 54 ) Piperidino-alkanol-vegyületeket tartalmazó orális adagolású oldat formájú gyógyszerkészítmény, és eljárás előállítására

---

( 11 ) 227.748

( 54 ) Cukorbetegség kezelésére alkalmas inzulinadagoló mikroinfúziós készülék

---

( 11 ) 227.751

( 54 ) Építmények benapozott oldalaira rögzített napelemes burkoló- vagy építőelem

---

( 11 ) 227.877

( 54 ) 5-[2-etoxi-5-(4-metil-1-piperazinilszulfonil)-fenil-1-metil-3-n-propil-1,6-dihidro-7H-pirazolo-[4,3-d]pirimidin-7-on alkalmazása férfi merevedési zavarok kezelésére alkalmas gyógyszer előállítására

---

A rovat 34 darab közlést tartalmaz.

**Közzétételt megelőzően megszüntetett szabadalom-engedélyezési eljárások**

---

( 21 ) P 10 00075

( 54 ) Áram tárolása

---

( 21 ) P 10 00384

( 54 ) Ultrakönnyű szerkezetű fényvető

---

( 21 ) P 10 00691

( 54 ) Vízesések gravitációs energiájának erőművi hasznosítása

---

( 21 ) P 11 00274

( 54 ) Eljárás(ok) és berendezés(ek) hulladéküvegek komplex hasznosítására

---

( 21 ) P 11 00345

( 54 ) Átültetésre szolgáló szövet

---

( 21 ) P 11 00416

( 54 ) Villamosenergia termelő berendezés és eljárás

---

( 21 ) P 11 00632

( 54 ) Fondant gyártás, cukorgyárban

---

( 21 ) P 11 00721

( 54 ) Emelő berendezés szegmens anyával, orsós és teleszkópos alkalmazással továbbá ékszíjhatással

---

( 21 ) P 12 00035

( 54 ) Öntapadós élvédő

---

( 21 ) P 12 00058

( 54 ) Rendszer, valamint szerelősín és erősítő szerkezet és eljárás betonszerkezet építéséhez

---

( 21 ) P 12 00061

( 54 ) Természetes gyep polipropilén szállal helyszínen történő átszövése

---

( 21 ) P 12 00065

( 54 ) Thermoelektromos hőpumpával működő hűtő-fűtő berendezések

---

( 21 ) P 12 00067

( 54 ) Amatőr sportversenyek rögzítésére és felhasználó által célterminálból adathordozóra történő rögzítésére alkalmas berendezés

---

( 21 ) P 12 00076

( 54 ) Többlet energia termelésére alkalmas energia termelő rendszer

---

A rovat 14 darab közlést tartalmaz.

### Szabadalmi oltalom megszűnése és újra érvénybe helyezése

---

#### Ideiglenes szabadalmi oltalom megszűnése díjfizetés hiányában

---

- ( 21 ) P 00 03280  
( 54 ) Apolipoprotein A-1 agonista peptidek, ezeket hatóanyagként tartalmazó gyógyászati készítmények és alkalmazásuk
- 
- ( 21 ) P 00 03740  
( 54 ) Eljárás összetett élelmiszertermékek előállítására kétszeres extrudálással
- 
- ( 21 ) P 00 03757  
( 54 ) Levosimendant tartalmazó orális gyógyászati készítmények
- 
- ( 21 ) P 00 03800  
( 54 ) Eljárás és berendezés ortogonális irányított sugárzási sávok, szektorok és pikocellák létrehozására
- 
- ( 21 ) P 01 03143  
( 54 ) A fruktóz-1,6-biszfoszfát új heteroaromás inhibitorai, eljárás az előállításukra és alkalmazásuk
- 
- ( 21 ) P 01 03458  
( 54 ) Eljárás trion-bisz(oxim-éter)-származékok előállítására és az előállítható trion-mono- és trion-bisz(oxim-éter)-származékok
- 
- ( 21 ) P 01 03598  
( 54 ) Készítmények és eljárások WT1-specifikus immunterápiás alkalmazásra
- 
- ( 21 ) P 01 03638  
( 54 ) Stabil, folyékony botulin toxinkészítmények
- 
- ( 21 ) P 01 03649  
( 54 ) Alfa-ciklodextrinen alapuló gyógyászati készítmények LH-RH analógok orális adagolására és azok alkalmazása
- 
- ( 21 ) P 01 03667  
( 54 ) Szájápoló készítmények és fémkomplexek alkalmazása ilyen készítmények előállításához
- 
- ( 21 ) P 01 03862  
( 54 ) Eljárás fehérjetartalmú anyag feldolgozására, az így nyert termék, valamint annak alkalmazása
- 
- ( 21 ) P 02 02639  
( 54 ) Immunstimulátor nukleinsavak
- 
- ( 21 ) P 02 02752  
( 54 ) Vizes többfázisú tisztítószer
- 
- ( 21 ) P 02 03514  
( 54 ) Kinuklidin vegyületek és ezeket tartalmazó gyógyszerkészítmények és eljárás a vegyületek előállítására
-

- 
- ( 21 ) P 02 04416  
( 54 ) Antidiabetikumként és kóros elhízás ellen alkalmazható oxazol- és tiazolszármazékok, és ezeket tartalmazó gyógyszerkészítmények
- 
- ( 21 ) P 02 04451  
( 54 ) Nimesulidot tartalmazó szabályozott hatóanyag-leadású készítmények
- 
- ( 21 ) P 03 00938  
( 54 ) Az 5-[4-{2-[N-metil-N-(2-piridil)-amino]-etoxi}-benzil]-2,4-dioxo-tiazolidin hidrokloridsója
- 
- ( 21 ) P 03 01188  
( 54 ) 5-[4-{2-[N-metil-N-(2-piridil)-amino]-etoxi}-benzil]-2,4-dioxo-tiazolidin nátriumsók, eljárás az előállításukra, és ezeket tartalmazó gyógyszerkészítmények
- 
- ( 21 ) P 03 01199  
( 54 ) Dioxo-tiazolidin-származék és antidiabetikumként történő alkalmazása
- 
- ( 21 ) P 03 01247  
( 54 ) Antitumor terápia disztamicin származékokkal
- 
- ( 21 ) P 03 01733  
( 54 ) Aktivitásfokozó adjuvánsokat tartalmazó agrokémiai készítmények és alkalmazásuk
- 
- ( 21 ) P 03 01821  
( 54 ) Benzoil-ciklohexándion-származékot és 1,3,5-triazin-származékokat vagy 1,2,4-triazinon-származékokat tartalmazó herbicid készítmény és eljárás gyomok irtására
- 
- ( 21 ) P 03 02829  
( 54 ) Megmunkáló gépsor cella, és automatikus hónoló rendszer
- 
- ( 21 ) P 04 00932  
( 54 ) Nateglinidet és más antidiabetikus vegyületet tartalmazó gyógyszerkészítmény, eljárás az előállítására és az alkalmazására
- 
- ( 21 ) P 04 01567  
( 54 ) CB1 receptor antagonistá aktivitással rendelkező új 4,5-dihidro-1H-pirazol-származékok, alkalmazásuk és ezeket tartalmazó gyógyszerkészítmények
- 
- ( 21 ) P 04 01781  
( 54 ) Foto-labilis előillatanyagok és foto-labilis illatanyag-továbbító rendszereket tartalmazó készítmények
- 
- ( 21 ) P 04 01805  
( 54 ) Pulmonális betegségek kezelésére szolgáló vegyületek
- 
- ( 21 ) P 04 01825  
( 54 ) Gáz és folyékony szénhidrogénekhez használható üzemanyag adalék a fogyasztás és az emisszió csökkentésére, az égéstér egyidejű felületvédelmével
- 
- ( 21 ) P 04 01870  
( 54 ) Eljárás valamint számítógépes programtermék egymással kapcsolatban álló nagy volumenű, elsősorban 3D információ gyors visszakereshetőséget és továbbíthatóságot biztosító tárolására
-

- ( 21 ) P 04 02113  
( 54 ) CB1-antagonista aktivitással rendelkező 4,5-dihidro-1H-pirazol származékok, előállításuk és alkalmazásuk
- 
- ( 21 ) P 04 02150  
( 54 ) A CB1 jelzésű kannabinoid receptorra nézve agonista, parciális agonista vagy antagonist hatású 1H-imidazol-származékok, eljárás az előállításukra, azokat tartalmazó gyógyszerkészítmények és alkalmazásuk gyógyszerkészítmények előállítására
- 
- ( 21 ) P 07 00252  
( 54 ) Dioxo-tiazolidin-származék és antidiabetikumként történő alkalmazása
- 
- ( 21 ) P 09 00485  
( 54 ) Térfogatváltozást hasznosító energiaátalakító gép
- 
- ( 21 ) P 09 00627  
( 54 ) Eljárás AIMg ötvözet előállítására, új polimerizált, fullerén jellegű karbon alkalmazásával
- 
- ( 21 ) P 09 00687  
( 54 ) Eljárás és berendezés termodinamikai körfolyamatok megvalósítására
- 
- ( 21 ) P 97 01562  
( 54 ) Kis szemcsenyagságú lantán-cérium-terbium-foszfát fénypor és eljárás ennek előállítására
- 
- ( 21 ) P 99 00404  
( 54 ) Ciklohexenon-oxim-étereket tartalmazó szinergetikus herbicid keverékek
- 
- ( 21 ) P 99 02513  
( 54 ) Aktív immunitás létrehozására szolgáló vakcinakonjugátumok
- 
- ( 21 ) P 99 02588  
( 54 ) Csokoládéital
- 
- ( 21 ) P 99 04155  
( 54 ) Eljárás [(1-butil-4-piperidil)-metil]-amin előállítására
- 
- ( 21 ) P 99 04644  
( 54 ) Eljárás terméknek filmfóliába való csomagolására, valamint az eljárással kialakított összesodrott csomagolás
- 

A rovat 41 darab közlést tartalmaz.

---

### **Ideiglenes szabadalmi oltalom megszűnése lemondás vagy lemondottnak tekintés miatt**

---

- ( 21 ) P 01 05406  
( 54 ) Imidazo[1,2-a]kinolin származékok, eljárás előállításukra, ezeket tartalmazó gyógyszerkészítmények, valamint intermedierek
- 
- ( 21 ) P 01 05407  
( 54 ) Triazolo[1,5-a]kinolin származékok, eljárás előállításukra, ezeket tartalmazó gyógyszerkészítmények, valamint intermedierek
-

- ( 21 ) P 03 01025  
( 54 ) Antibakteriális hatású 3-(heteroaril-acetamido)-2-oxo-azetidin-1-szulfonsav származékok, eljárás az előállításukra és ezeket tartalmazó gyógyszerkészítmények
- 
- ( 21 ) P 03 02125  
( 54 ) Naftalinszármazékok
- 
- ( 21 ) P 03 03665  
( 54 ) Káliumcsatorna-blokkoló hatású arilezett furán- és tiofén-karbonsavamidok
- 
- ( 21 ) P 04 00154  
( 54 ) Heterokondenzált benzoxazepin- és benzoxatiazepin-származékok, alkalmazásuk és az ezeket tartalmazó gyógyászati készítmények
- 
- ( 21 ) P 04 02107  
( 54 ) N-helyettesített pirrolidinszármazékok, mint dipeptidil-peptidáz IV inhibitorok, eljárás az előállításukra és ezeket tartalmazó gyógyszerkészítmények
- 
- ( 21 ) P 04 02311  
( 54 ) Naftiridinszármazékok, eljárás előállításukra, és alkalmazásuk foszfodiészteráz izoenzim 4 (PDE4) gátló hatóanyagként és ezeket tartalmazó gyógyszerkészítmények
- 
- ( 21 ) P 05 00443  
( 54 ) Himbacin analógok mint trombin receptor antagonisták és a vegyületeket tartalmazó gyógyszerkészítmények
- 
- ( 21 ) P 05 01123  
( 54 ) Magasabb és teljes kiőrlésű gabonából készült diabetikus készítmények vagy lisztkeverékek vagy adalékkeverékek
- 
- ( 21 ) P 06 00917  
( 54 ) Aporinkaminsavat vagy rinpocetint tartalmazó endothel sejtekre ható gyógyászati készítmény
- 
- ( 21 ) P 07 00614  
( 54 ) Eljárás magasabb beltartalmi értékű gyümölcsstermékek fagyasztására és csomagolására
- 
- ( 21 ) P 09 00773  
( 54 ) MSO fogászati eljárás, programvezérelt fog csiszológép, programvezérelt fog csiszológép rögzítő berendezése
- 
- ( 21 ) P 10 00464  
( 54 ) Eljárás textíliák nanoezüst tartalmú oldattal történő modifikálására
- 
- ( 21 ) P 99 02285  
( 54 ) Hialuronsavformák orálisan adagolható dózisa
- 

A rovat 15 darab közlést tartalmaz.

---

**Végleges szabadalmi oltalom megszűnése díjfizetés hiányában**

---

- ( 11 ) 212.782  
( 21 ) P 92 02884  
( 54 ) Vízmentes acilező eljárás cefepim-dihidroklorid-hidrát antibiotikum sztereospecifikus előállítására
-

- 
- ( 11 ) 213.267  
( 21 ) P 92 02885  
( 54 ) Eljárás cefepim-dihidroklorid-hidrát antibiotikum sztereospecifikus előállítására 5-7,5 pH-tartományban
- 
- ( 11 ) 214.031  
( 21 ) P 94 02581  
( 54 ) Cukorbetegség kezelésére alkalmas kaportartalmú készítmény
- 
- ( 11 ) 214.524  
( 21 ) P 92 02977  
( 54 ) Berendezés atomreaktor meghibásodás következtében megolvadt magjának hűtésére és betonszerkezetének védelmére
- 
- ( 11 ) 214.866  
( 21 ) P 94 00677  
( 54 ) Eljárás mobil hírközlő berendezés regisztrálására
- 
- ( 11 ) 215.024  
( 21 ) P 92 03088  
( 54 ) Hajlékony konténer, főleg ömlesztett anyagokhoz
- 
- ( 11 ) 215.173  
( 21 ) P 96 00633  
( 54 ) Eljárások olefinek gázfázisú polimerizálására
- 
- ( 11 ) 215.224  
( 21 ) P 94 01313  
( 54 ) Hálózati visszhang-hatástalanító áramkör és eljárás hálózati visszhang hatástalanítására
- 
- ( 11 ) 216.427  
( 21 ) P 95 00730  
( 54 ) Inhalálókészülék
- 
- ( 11 ) 217.544  
( 21 ) P 92 03112  
( 54 ) Hatóanyagként 4-bifenil-ecetsavat tartalmazó, helyileg adagolandó gyógyászati készítmény, és eljárás a készítmény előállítására
- 
- ( 11 ) 218.089  
( 21 ) P 98 00342  
( 54 ) Poliuretánkészítmény és az abból készített ablaküveg-tömítés
- 
- ( 11 ) 218.593  
( 21 ) P 97 02208  
( 54 ) Doboz dohányzási cikkek számára
- 
- ( 11 ) 218.617  
( 21 ) P 94 02712  
( 54 ) Fecskendőegység többkomponenses anyag tárolására és felhasználására, valamint eljárás a fecskendőegység fecskendőtesteinek az egyes komponensekkel való steril feltöltésére
-



- 
- ( 11 ) 218.673  
( 21 ) P 94 02807  
( 54 ) Opioid analgetikumot tartalmazó, elnyújtott hatóanyag-felszabadítású orális gyógyszerkészítmény, és eljárás előállítására
- 
- ( 11 ) 219.137  
( 21 ) P 93 02525  
( 54 ) Termeszek kimutatására és elpusztítására alkalmas rendszer
- 
- ( 11 ) 220.085  
( 21 ) P 94 01164  
( 54 ) Eljárás 8,10-dodekadienol izomerek keverékének előállítására, ezt tartalmazó feromonkészítmények és felhasználásuk almamoly ellen
- 
- ( 11 ) 220.087  
( 21 ) P 01 02761  
( 54 ) Dodekadienol intermedier
- 
- ( 11 ) 220.284  
( 21 ) P 94 00629  
( 54 ) Eljárás háromdimenziós szálszerkezet előállítására és a háromdimenziós szálszerkezet
- 
- ( 11 ) 220.616  
( 21 ) P 95 00676  
( 54 ) Tumorelleses hatással rendelkező 5-(alkil-amino)-izokinoindazol-6-(2H)-on-származékok, és ezeket tartalmazó gyógyszerkészítmények
- 
- ( 11 ) 220.708  
( 21 ) P 96 00829  
( 54 ) Adalékanyag-keverék középtermék desztillátumok hidegtűrésének fokozására és nyersolaj középtermék desztillátum keverék
- 
- ( 11 ) 220.830  
( 21 ) P 98 02732  
( 54 ) Összekötőelem tartóelemek rögzítéséhez
- 
- ( 11 ) 221.006  
( 21 ) P 94 00758  
( 54 ) Eljárás thymosin és/vagy thymosinfragmentumot tartalmazó, hepatitisz C kezelésére szolgáló gyógyszerkészítmény előállítására
- 
- ( 11 ) 221.607  
( 21 ) P 97 01764  
( 54 ) Önmagukat nem inaktiváló, célzott expressziót biztosító retrovírusvektorok
- 
- ( 11 ) 221.714  
( 21 ) P 01 01138  
( 54 ) Öntvényidom
- 
- ( 11 ) 223.566
-

- 
- ( 21 ) P 99 00376  
( 54 ) Hangyasavból, propionsavból és ammóniából álló, takarmányozásban használatos készítmény
- 
- ( 11 ) 223.734  
( 21 ) P 97 01586  
( 54 ) Javított inaktivált vakcinák
- 
- ( 11 ) 223.954  
( 21 ) P 02 02925  
( 54 ) Nagynyomású záróajtó
- 
- ( 11 ) 224.071  
( 21 ) P 95 00837  
( 54 ) Eljárás helyettesített imidazolszármazékok előállítására
- 
- ( 11 ) 224.146  
( 21 ) P 00 04233  
( 54 ) Tűzjelző és tűzjelző berendezés
- 
- ( 11 ) 224.370  
( 21 ) P 04 01436  
( 54 ) Csavarozó-munkahely
- 
- ( 11 ) 224.449  
( 21 ) P 01 03579  
( 54 ) Hőcserélő egység, főleg épület szellőzéséhez
- 
- ( 11 ) 224.535  
( 21 ) P 03 01224  
( 54 ) Eljárás fluorozott metilbenzil-alkohol előállítására
- 
- ( 11 ) 224.699  
( 21 ) P 00 03555  
( 54 ) Gombaellenes hatású triazolszármazékok, az ezeket tartalmazó gyógyászati készítmények, és alkalmazásuk  
gyógyszerek előállítására
- 
- ( 11 ) 224.881  
( 21 ) P 99 04479  
( 54 ) Berendezés és eljárás húsdarabok megtisztítására
- 
- ( 11 ) 225.131  
( 21 ) P 99 04175  
( 54 ) Humán növekedési gén és alacsony termetet meghatározó génrégio
- 
- ( 11 ) 225.470  
( 21 ) P 02 02576  
( 54 ) Gyűjtőtartály emberi ürülék számára
- 
- ( 11 ) 225.625  
( 21 ) P 97 01483  
( 54 ) Korhoco fajtanévű, hibrid tearózsa (Rosa L.)
-

---

( 11 ) 225.703

( 21 ) P 99 02377

( 54 ) Eljárás spiro[cisz-4-(béta-hidroxi-etil-oxi)-ciklohexán-[3H]indol]-2'[1'H]-on- származékok előállítására

---

( 11 ) 225.729

( 21 ) P 99 03422

( 54 ) Acélhuzal elem később keményedő lágy anyagokban való elhelyezéshez

---

( 11 ) 226.094

( 21 ) P 05 00823

( 54 ) Nőgyógyászati és higiéniai eszköz

---

( 11 ) 226.339

( 21 ) P 02 03912

( 54 ) Nyomásvezérlő és nyomásvezérlési eljárás beavatkozó szerv programvezérelt működtetésére

---

( 11 ) 226.637

( 21 ) P 00 03664

( 54 ) Fogantyú palackhoz

---

( 11 ) 226.917

( 21 ) P 99 03453

( 54 ) Termikus krakkolóberendezések után csatlakoztatható csőköteges hőcserélő

---

( 11 ) 226.968

( 21 ) P 04 01716

( 54 ) Csomagoló elrendezés osztómiás eszköz számára

---

( 11 ) 227.099

( 21 ) P 05 00811

( 54 ) Növények stressztoleranciájának javítása

---

( 11 ) 227.163

( 21 ) P 03 02616

( 54 ) Triptaminszármazékok és analóg vegyületek, és az ezeket tartalmazó gyógyszerkészítmények

---

( 11 ) 227.178

( 21 ) P 05 00906

( 54 ) Protézis értágulatok nem invazív kezeléshez

---

( 11 ) 227.327

( 21 ) P 07 00633

( 54 ) Lakossági ökológáz reaktor hulladékmentes technológiai berendezés

---

( 11 ) 227.556

( 21 ) P 08 00569

( 54 ) Szolár építőmodul előnyösen építőipari, valamint világítástechnikai felhasználásra

---

( 11 ) 227.612

( 21 ) P 02 02967

---

Szabadalmi oltalom megszűnése és újra érvénybe helyezése

---

- ( 54 ) Új 1-[1-(hetero)-aril-1-perhidroxi-alkil-metil]-piperazin-vegyületek, eljárás ezek előállítására és az e vegyületeket tartalmazó gyógyászati készítmények
- 

A rovat 50 darab közlést tartalmaz.

---

**Szabadalom korlátozása**

---

( 11 ) 222.806

( 21 ) P 97 01934

( 13 ) B2

( 54 ) Sportcipő

---

( 11 ) 223.599

( 21 ) P 99 00678

( 13 ) B2

( 54 ) I,II és IV kristály formájú

[R-(R\*,R\*)]-2(4-fluor-fenil)-béta,delta-dihidroxi-5-(1-metil-etil)-3-fenil-4-[(fenil-amino)-karbonil]-1H-pirrol  
-1-heptánkarbonsav-hemikalciumsó-hidrát (atorvasztatin-hidrát) és a vegyületeket tartalmazó gyógyászati  
készítmények

---

A rovat 2 darab közlést tartalmaz.

---

**Szabadalmi oltalom újra érvénybe helyezése**

---

( 11 ) 219.655

( 21 ) P 97 01436

( 54 ) Eljárás és berendezés ivóvízhálózat csővezetékeinek a tisztítására

---

( 11 ) 227.580

( 21 ) P 03 02783

( 54 ) Berendezés szilárd darabos heterogén összetételű tüzelőanyagok, háztartási és ipari hulladékok, biomasszák  
fűtőértékének meghatározására

---

( 21 ) P 01 02900

( 54 ) Javított szilárd fázisú peptidszintézis és a szintézisben alkalmazható anyagok

---

( 21 ) P 09 00519

( 54 ) Eljárás és berendezés stabil oxigén létrehozására, kialakítására és vízben történő elnyelésére

---

A rovat 4 darab közlést tartalmaz.

**Vegyes szabadalmi közlemények**

---

**Jogutódlás**

---

( 11 ) 205.821

( 21 ) 7 16 3/90

( 73 ) Magyar Tudományos Akadémia Agrártudományi Kutatóközpont, Martonvásár (HU)

---

( 11 ) 208.052

( 21 ) 7 15 9/90

( 73 ) Magyar Tudományos Akadémia Agrártudományi Kutatóközpont, Martonvásár (HU)

---

( 11 ) 212.593

( 21 ) P 93 01142

( 73 ) Magyar Tudományos Akadémia Agrártudományi Kutatóközpont, Martonvásár (HU)

---

( 11 ) 217.763

( 21 ) P 96 00949

( 73 ) Magyar Tudományos Akadémia Agrártudományi Kutatóközpont, Martonvásár (HU)

---

( 11 ) 219.862

( 21 ) P 97 01956

( 73 ) Elanco Animal Health Ireland Limited, Dublin (IE)

( 74 ) DANUBIA Szabadalmi és Jogi Iroda Kft., 1051 Budapest, Bajcsy-Zsilinszky út 16. (HU)

---

( 11 ) 221.533

( 21 ) P 98 00665

( 73 ) Magyar Tudományos Akadémia Agrártudományi Kutatóközpont, Martonvásár (HU)

---

( 11 ) 224.052

( 21 ) P 00 03251

( 73 ) Magyar Tudományos Akadémia Agrártudományi Kutatóközpont, Martonvásár (HU)

---

( 11 ) 225.495

( 21 ) P 95 02390

( 73 ) Bracco Suisse S.A., Manno (CH)

( 74 ) DANUBIA Szabadalmi és Jogi Iroda Kft., 1051 Budapest, Bajcsy-Zsilinszky út 16. (HU)

---

( 11 ) 225.626

( 21 ) P 02 02945

( 73 ) Magyar Tudományos Akadémia Agrártudományi Kutatóközpont, Martonvásár (HU)

---

( 11 ) 225.628

( 21 ) P 01 03801

( 73 ) Magyar Tudományos Akadémia Agrártudományi Kutatóközpont, Martonvásár (HU)

---

( 11 ) 225.629

---

( 21 ) P 02 02944

( 73 ) Magyar Tudományos Akadémia Agrártudományi Kutatóközpont, Martonvásár (HU)

---

( 11 ) 225.648

( 21 ) P 01 03800

( 73 ) Magyar Tudományos Akadémia Agrártudományi Kutatóközpont, Martonvásár (HU)

---

( 11 ) 225.958

( 21 ) P 96 03215

( 73 ) Elanco Animal Health Ireland Limited, Dublin (IE)

( 74 ) DANUBIA Szabadalmi és Jogi Iroda Kft., 1051 Budapest, Bajcsy-Zsilinszky út 16. (HU)

---

( 11 ) 226.896

( 21 ) P 96 01996

( 73 ) Bracco Suisse S.A., Manno (CH)

( 74 ) DANUBIA Szabadalmi és Jogi Iroda Kft., 1051 Budapest, Bajcsy-Zsilinszky út 16. (HU)

---

( 11 ) 227.219

( 21 ) P 05 00474

( 73 ) Thermo Press International Kft., Szentendre (HU)

( 74 ) DANUBIA Szabadalmi és Jogi Iroda Kft., 1051 Budapest, Bajcsy-Zsilinszky út 16. (HU)

---

( 11 ) 227.256

( 21 ) P 05 00719

( 73 ) Thermo Press International Kft., Szentendre (HU)

( 74 ) DANUBIA Szabadalmi és Jogi Iroda Kft., 1051 Budapest, Bajcsy-Zsilinszky út 16. (HU)

---

( 11 ) 227.512

( 21 ) P 08 00199

( 73 ) Thermo Press International Kft., Szentendre (HU)

( 74 ) DANUBIA Szabadalmi és Jogi Iroda Kft., 1051 Budapest, Bajcsy-Zsilinszky út 16. (HU)

---

( 11 ) 227.623

( 21 ) P 04 01196

( 73 ) Albireo AB, Göteborg (SE)

( 74 ) Dr. Miskolczi Mária, 1111 Budapest, Egry József u. 40. fszt 1. (HU)

---

( 21 ) P 02 00653

( 71 ) MSD Oss B.V., Oss (NL)

( 74 ) Olchváry Gézáné, DANUBIA Szabadalmi és Védjegy Iroda Kft., 1051 Budapest, Bajcsy-Zs. út 16. (HU)

---

( 21 ) P 02 01250

( 71 ) Janssen Alzheimer Immunotherapy, Little Island, County Cork (IE)

( 74 ) S.B.G. & K. Szabadalmi Ügyvivői Iroda, 1062 Budapest, Andrásy út 113. (HU)

---

( 21 ) P 02 03402

( 71 ) ELI LILLY AND COMPANY, Indianapolis, IN 46285 (US)

---

( 21 ) P 03 04090

( 71 ) Motorola Mobility, Inc., Libertyville (US)

---

Vegyes szabadalmi közlemények

---

( 74 ) Sári Tamás Gusztáv, DANUBIA Szabadalmi és Védjegy Iroda Kft., 1051 Budapest, Bajcsy-Zs. út 16. (HU)

---

( 21 ) P 04 02248

( 71 ) RE.LE.VI. S.P.A., Rodigo (Mantua) (IT)

( 74 ) Sári Tamás Gusztáv, DANUBIA Szabadalmi és Jogi Iroda Kft., 1051 Budapest, Bajcsy-Zs. út 16. (HU)

---

( 21 ) P 08 00625

( 71 ) Heraeus Materials Technology GmbH & Co. KG, Hanau (DE)

---

( 21 ) P 09 00101

( 71 ) Uchrin Friderika 1/2, Budakeszi (HU)

Lomovskiy Oleg Ivanovich 1/2, Novosibirsk 330090 (RU)

( 74 ) dr. Uchrin Jánosné, 2092 Budakeszi, Mezei Mária u. 9. (HU)

---

( 21 ) P 10 00673

( 71 ) Fazakas Gábor 32%, Budapest (HU)

Györfi László 32%, Budapest (HU)

Pirityi László 32%, Budapest (HU)

Fazakas Zsolt 4%, Törökbálint (HU)

( 74 ) Rónaszéki Tibor, 1132 Budapest, Victor Hugo u. 6-8. (HU)

---

( 21 ) P 11 00297

( 71 ) Tyukodi Imre 1/4, Budapest (HU)

Tyukodi Lilla Györgyi 1/4, Veszprém (HU)

Tyukodi Péter 1/4, Veszprém (HU)

Tyukodiné Mikó Györgyi 1/4, Budapest (HU)

---

( 21 ) P 11 00378

( 71 ) Filtrona C&SP Limited, Nottingham (GB)

( 74 ) dr. Kereszty Marcell, Gödölle, Kékes, Mészáros & Szabó Szabadalmi és Védjegy Iroda, 1024 Budapest, Keleti Károly u. 13/b. (HU)

---

( 21 ) P 11 00657

( 71 ) Eötvös Loránd Tudományegyetem 21%, Budapest (HU)

Semmelweis Egyetem 12%, Budapest (HU)

Delta Informatika Kereskedelmi és Szolgáltató Zártkörűen Működő Rt. 57%, Budapest (HU)

Printnet Kft. 10%, Veresegyház (HU)

( 74 ) Dr. Kovári Zoltán szabadalmi ügyvivő, Kovári és Társai Szabadalmi és Védjegy Iroda Kft., 1016 Budapest, Naphegy u. 32. (HU)

---

A rovat 29 darab közlést tartalmaz.

---

**Képviselési megbízás**

---

( 21 ) P 01 05198

( 73 ) Duna Dráva Cement Kft., Vác (HU)

( 74 ) LÁRHEN Tanácsadó, Iparjogvédelmi, Menedzser Kereskedelmi és Szolgáltató Kft., 1084 Budapest, József u. 48. (HU)

---

- ( 21 ) P 03 03987  
 ( 71 ) Mallinckrodt LLC, St. Louis, Missouri (US)  
 ( 74 ) DANUBIA Szabadalmi és Jogi Iroda Kft., 1051 Budapest, Bajcsy-Zs. út 16. (HU)

- ( 21 ) P 11 00177  
 ( 71 ) Vylen-Gum Kft., Nyírmada (HU)  
 ( 74 ) Gmirja Polina, 1139 Budapest, Pap Károly u.12-3-83 (HU)

- ( 21 ) P 11 00643  
 ( 71 ) Teleki Péter, Dunaújváros (HU)  
 ( 74 ) DANUBIA Szabadalmi és Jogi Iroda Kft., 1051 Budapest, Bajcsy-Zs. út 16. (HU)

- ( 21 ) P 12 00242  
 ( 71 ) Császár Farkas Márton, Budapest (HU)  
 ( 74 ) Mák András szabadalmi ügyvivő, S.B.G. & K. Szabadalmi Ügyvivői Iroda, 1062 Budapest, Andrássy út 113. (HU)

A rovat 5 darab közlést tartalmaz.

#### Képviselő megszűnése

- ( 21 ) P 01 05198  
 ( 73 ) Duna Dráva Cement Kft., Vác (HU)  
 ( 74 ) Karácsonyi Béla, ADVOPATENT Szabadalmi és Védjegy Iroda, 1011 Budapest, Fő u. 19. (HU)

- ( 21 ) P 96 03631  
 ( 73 ) TEVA Gyógyszergyár Zrt. 70%, Debrecen (HU)  
 dr. Vojcek László 20%, Budaörs (HU)  
 dr. Bedő Tibor 10%, Debrecen (HU)  
 ( 74 ) Emri-Patent Kft., 4032 Debrecen, Kartács u.36. (HU)

- ( 21 ) P 00 03255  
 ( 73 ) Mallinckrodt LLC, St. Louis, Missouri (US)  
 ( 74 ) VÁRNAI ÉS TÁRSAI Ügyvédi Iroda, 1037 Budapest, Montevideo u. 10. (HU)

- ( 21 ) P 02 03138  
 ( 73 ) Mallinckrodt LLC, St. Louis, Missouri (US)  
 ( 74 ) VÁRNAI ÉS TÁRSAI Ügyvédi Iroda, 1037 Budapest, Montevideo u. 10. (HU)

- ( 21 ) P 08 00642  
 ( 73 ) Power-Energy Kft., Solt (HU)  
 ( 74 ) Varga és Társa Szabadalmi és Védjegy Iroda Kft., 1111 Budapest, Bertalan L. u. 20. fsz. 3/A. (HU)

- ( 21 ) P 03 03987  
 ( 71 ) Mallinckrodt LLC, St. Louis, Missouri (US)  
 ( 74 ) VÁRNAI ÉS TÁRSAI Ügyvédi Iroda Dr. Hatházi Vera ügyvéd, 1037 Budapest, Montevideo u. 10. (HU)

A rovat 6 darab közlést tartalmaz.



**Név-, illetve címváltozás**

- 
- ( 11 ) 225.309  
( 21 ) P 03 02760  
( 54 ) Elektromos vezetékek és kábelek gyártásában alkalmazható hőre térhálósodó poliorganosziloxánkészítmények  
( 73 ) Rhodia Chimie, Aubervilliers (FR)

- 
- ( 11 ) 226.733  
( 21 ) P 01 01519  
( 54 ) D2 agonistát tartalmazó transzdermális gyógyászati rendszer Parkinson-kór kezelésére, valamint eljárás ezen rendszer előállítására  
( 73 ) LTS LOHMANN Therapie-Systeme AG., Andernach (DE)  
UCB Manufacturing Ireland Limited, Shannon, County Clare (IE)

- 
- ( 21 ) P 00 03911  
( 54 ) Neoplazmák kezelése vírusokkal  
( 71 ) Wellstat Biologics Corporation, Gaithersburg, Maryland (US)

- 
- ( 21 ) P 02 02666  
( 54 ) Elsősorban androgéneknel alkalmazható hordozórendszer  
( 71 ) Bayer Oy, Turku (FI)

- 
- ( 21 ) P 10 00276  
( 54 ) UV konverter, ilyen konverterrel ellátott UV lámpa elrendezés, és a lámpa elrendezést tartalmazó világító egység  
( 71 ) Soltész Nagy Attila, Budapest (HU)

- 
- ( 21 ) P 10 00528  
( 54 ) Bőrzékeléses impulzus-vektoros, kétoszlopos pontkód kijelző  
( 71 ) Farkas György Géza, Budapest (HU)

- 
- ( 21 ) P 10 00655  
( 54 ) Bőrzékeléses impulzus-vektorkód kijelző  
( 71 ) Farkas György Géza, Budapest (HU)

- 
- ( 21 ) P 12 00252  
( 54 ) Elrendezés mesterséges UV fény UVB és UVA arányának beállítására  
( 71 ) Polyák László 5%, Miskolc (HU)  
Soltész Nagy Attila 95%, Budapest (HU)

- 
- ( 21 ) P 12 00253  
( 54 ) Elrendezés UV fényforrások fénysűrűségének és intenzitás egyenletességének javítására  
( 71 ) Polyák László 5%, Miskolc (HU)  
Soltész Nagy Attila 95%, Budapest (HU)

---

A rovat 9 darab közlést tartalmaz.

---

**Hatósági tájékoztatás hatálytalanítása**

- 
- ( 21 ) P 10 00605

Vegyes szabadalmi közlemények

---

( 54 ) Eljárás és berendezés fokozatmentesen állítható fényáteresztést biztosító ablak kialakítására

( 71 ) Vida Ottó, 2120 Dunakeszi, Barátság útja 10/b. mfsz. 43. (HU)

---

A rovat 1 darab közlést tartalmaz.

---

**Helyreigazítás**

---

( 11 ) 227.531

( 21 ) P 94 01257

( 13 ) B9

( 54 ) Kristályosodási inhibitorokat tartalmazó transzdermális gyógyászati rendszerek

---

( 11 ) 227.625

( 21 ) P 00 00944

( 13 ) B8

( 54 ) A 2-amino-4-(4-fluor-benzil-amino)-1-(etoxi-karbonil)amino-benzol módosulatai és eljárás előállításukra

---

A rovat 2 darab közlést tartalmaz.

**EURÓPAI SZABADALMI KÖZLEMÉNYEK****Európai szabadalmak szövege fordításának benyújtása**

- 
- ( 11 ) **E013084**  
( 21 ) **E 10 152013**  
( 96 ) **EP 20100152013** 2010.01.28.  
( 97 ) **EP 2213152 A1** 2010.08.04.  
**EP 2213152 B1** 2011.12.21.  
( 73 ) Deere & Company, Moline, IL 61265-8098 (US)  
( 72 ) Garner, Elijah  
Friestad, Michael E  
Mariman, Nathan A  
Rylander, David J  
Thiemke, Daniel B  
( 74 ) Mészárosné Dónusz Katalin, SBGK Szabadalmi Ügyvivői Iroda, 1062 Budapest, (HU)  
( 54 ) **Ültetőgép vagy vetőgép sorvető egysége**  
( 51 ) **A01C 7/10** (2006.01)  
**A01C 7/20** (2006.01)  
( 13 ) **T2**  
( 30 ) 364010 2009.02.02. US

- 
- ( 11 ) **E013214**  
( 21 ) **E 10 152014**  
( 96 ) **EP 20100152014** 2010.01.28.  
( 97 ) **EP 2213153 A1** 2010.08.04.  
**EP 2213153 B1** 2012.01.04.  
( 73 ) Deere & Company, Moline, IL 61265-8098 (US)  
( 72 ) Garner, Elijah  
Friestad, Michael E  
Mariman, Nathan A  
Rylander, David J  
Thiemke, Daniel B  
Liu, James Z  
Tevs, Nikolai R  
( 74 ) dr. Jakab Judit, SBGK Szabadalmi Ügyvivői Iroda, 1062 Budapest, (HU)  
( 54 ) **Vetőmag-továbbító berendezés, valamint eljárás vetőmag továbbítására**  
( 51 ) **A01C 7/10** (2006.01)  
**A01C 7/20** (2006.01)  
( 13 ) **T2**  
( 30 ) 364010 2009.02.02. US  
431366 2009.04.28. US

- 
- ( 11 ) **E012945**  
( 21 ) **E 06 818357**  
( 96 ) **EP 20060818357** 2006.11.03.  
( 97 ) **EP 1956896 A1** 2007.05.31.  
**EP 1956896 B1** 2011.08.10.  
( 73 ) Cytonet GmbH & Co. KG, 69469 Weinheim (DE)
-

- ( 72 ) ARSENEV, Lubomir  
 ALEXANDROVA, Krassimira  
 BARTHOLD, Marc  
 KAFERT-KASTING, Sabine  
 LAUBE, Britta
- ( 74 ) Mester Tamás, SWORKS Nemzetközi Szabadalmi Ügyvivői Iroda Kft., 1015 Budapest, (HU)
- ( 54 ) Hepatociták kriokonzerválása**
- ( 51 ) A01N 1/02** (2006.01)  
**C12N 5/07** (2010.01)
- ( 13 ) T2**
- ( 30 ) 102005057106 2005.11.25. DE

- ( 11 ) E012948**
- ( 21 ) E 09 157219**
- ( 96 ) EP 20090157219** 2003.03.19.  
**( 97 ) EP 2080433 A2** 2009.07.22.  
**EP 2080433 B1** 2011.08.31.
- ( 73 ) BASF SE, 67056 Ludwigshafen (DE)
- ( 72 ) Ammermann, Eberhard  
 Stierl, Reinhard  
 Lorenz, Gisela  
 Schöfl, Ulrich  
 Strathmann, Siegfried  
 Schelberger, Klaus  
 Christen, Thomas
- ( 74 ) dr. Láng Tivadarné, SBGK Szabadalmi Ügyvivői Iroda, 1062 Budapest, (HU)
- ( 54 ) Fungicid keverékek**
- ( 51 ) A01N 35/04** (2006.01)  
**A01N 43/653** (2006.01)  
**A01P 3/00** (2006.01)
- ( 13 ) T2**
- ( 30 ) 10212704 2002.03.21. DE

- ( 11 ) E012987**
- ( 21 ) E 07 790944**
- ( 96 ) EP 20070790944** 2007.07.18.  
**( 97 ) EP 2055188 A1** 2009.05.06.  
**EP 2055188 B1** 2011.12.28.
- ( 73 ) COSMO OIL CO., LTD., Tokyo 105-8528 (JP)
- ( 72 ) KONDO, Masao  
 AIBA, Naomi  
 MIYANARI, Setsuko  
 ISHIZUKA, Masahiro  
 TANAKA, Tohru
- ( 74 ) Derzsi Katalin, SBGK Szabadalmi Ügyvivői Iroda, 1062 Budapest, (HU)
- ( 54 ) Polifenol-tartalom növelő szer növények számára**
- ( 51 ) A01N 37/44** (2006.01)  
**A01P 21/00** (2006.01)
- ( 13 ) T2**

---

( 30 ) 2006217805      2006.08.10. JP

---

( 11 ) **E012873**

( 21 ) **E 04 750118**

( 96 ) **EP 20040750118**    2004.04.09.

( 97 ) **EP 1615945 A2**    2004.11.18.

**EP 1615945 B1**    2011.09.28.

( 73 ) BioGeneriX AG, 68199 Mannheim (DE)

( 72 ) DE FREES, Shawn

ZOPF, David

BAYER, Robert

BOWE, Caryn

HAKES, David

CHEN, Xi

( 74 ) dr. Bódizs Árpád, SBGK Szabadalmi Ügyvivői Iroda, 1062 Budapest, (HU)

( 54 ) **Glikopentilezési eljárások és az eljárásokkal előállított fehérjék/peptidek**

( 51 ) **A01N 43/04**      (2006.01)

( 13 ) **T2**

( 30 ) 411012            2003.04.09. US

411026            2003.04.09. US

410962            2003.04.09. US

411049            2003.04.09. US

410930            2003.04.09. US

410897            2003.04.09. US

410997            2003.04.09. US

411044            2003.04.09. US

410980            2003.04.09. US

410945            2003.04.09. US

410913            2003.04.09. US

411037            2003.04.09. US

411043            2003.04.09. US

---

( 11 ) **E012926**

( 21 ) **E 04 765648**

( 96 ) **EP 20040765648**    2004.09.28.

( 97 ) **EP 1675461 A1**    2005.04.21.

**EP 1675461 B1**    2011.09.14.

( 73 ) Bayer CropScience AG, 40789 Monheim (DE)

( 72 ) WACHENDORFF-NEUMANN, Ulrike

DAHMEN, Peter

DUNKEL, Ralf

ELBE, Hans-Ludwig

SUTY-HEINZE, Anne

RIECK, Heiko

( 74 ) dr. Török Ferenc, DANUBIA Szabadalmi és Jogi Iroda Kft., 1051 Budapest, (HU)

( 54 ) **Aktív vegyületeket tartalmazó fungicid kombinációk**

( 51 ) **A01N 43/56**      (2006.01)

**A01N 37/50**      (2006.01)

**A01N 43/40**      (2006.01)

---

---

**A01N 43/54** (2006.01)  
**A01N 43/88** (2006.01)  
**A01N 47/24** (2006.01)  
**A01P 3/00** (2006.01)  
**( 13 ) T2**  
( 30 ) 10347090 2003.10.10. DE

---

**( 11 ) E012863**  
**( 21 ) E 10 157577**  
**( 96 ) EP 20100157577** 2008.04.23.  
**( 97 ) EP 2193715 A1** 2010.06.09.  
**EP 2193715 B1** 2011.08.31.  
( 73 ) Syngenta Participations AG, 4058 Basel (CH)  
( 72 ) Tobler, Hans  
Walter, Harald  
Haas, Ulrich Johannes  
( 74 ) Szentpéteri Zsolt, SBGK Szabadalmi Ügyvivői Iroda, 1062 Budapest, (HU)  
**( 54 ) Fungicid készítmények**  
**( 51 ) A01N 43/56** (2006.01)  
**( 13 ) T2**  
( 30 ) 07008370 2007.04.25. EP

---

**( 11 ) E012859**  
**( 21 ) E 10 157576**  
**( 96 ) EP 20100157576** 2008.04.23.  
**( 97 ) EP 2196088 A1** 2010.06.16.  
**EP 2196088 B1** 2011.08.24.  
( 73 ) Syngenta Participations AG, 4058 Basel (CH)  
( 72 ) Tobler, Hans  
Walter, Harald  
Haas, Ulrich Johannes  
( 74 ) Szentpéteri Zsolt, SBGK Szabadalmi Ügyvivői Iroda, 1062 Budapest, (HU)  
**( 54 ) Fungicid készítmények**  
**( 51 ) A01N 43/56** (2006.01)  
**( 13 ) T2**  
( 30 ) 07008370 2007.04.25. EP

---

**( 11 ) E013035**  
**( 21 ) E 09 778847**  
**( 96 ) EP 20090778847** 2009.10.06.  
**( 97 ) EP 2271219 A1** 2010.04.22.  
**EP 2271219 B1** 2011.11.23.  
( 73 ) Bayer CropScience AG, 40789 Monheim (DE)  
( 72 ) SEITZ, Thomas  
WACHENDORFF-NEUMANN, Ulrike  
BENTING, Jürgen  
DAHMEN, Peter  
VOERSTE, Arnd  
DUNKEL, Ralf

---

HILLEBRAND, Stefan

TIETJEN, Klaus-Günther

BRUNET, Stéphane

( 74 ) Schläfer László, DANUBIA Szabadalmi és Jogi Iroda Kft., 1051 Budapest, (HU)

**( 54 ) Ditiin-tetrakarboximidek alkalmazása fitopatogén gombák ellen****( 51 ) A01N 43/90** (2006.01)**A01P 3/00** (2006.01)**( 13 ) T2**

( 30 ) 08166621 2008.10.15. EP

**( 11 ) E012907****( 21 ) E 03 753672****( 96 ) EP 20030753672** 2003.08.12.**( 97 ) EP 1545221 A1** 2004.04.01.**EP 1545221 B1** 2011.10.12.

( 73 ) Generale Biscuit, 94150 Rungis (FR)

( 72 ) MONNY DIMOUAMOUA, Martin

( 74 ) dr. Jakab Judit, SBGK Szabadalmi Ügyvivői Iroda, 1062 Budapest, (HU)

**( 54 ) Moduláris felépítésű kemence gabonátészta alapú élelmiszertermékekhez****( 51 ) A21B 1/48** (2006.01)**A21B 1/26** (2006.01)**( 13 ) T2**

( 30 ) 0211727 2002.09.23. FR

**( 11 ) E012939****( 21 ) E 05 425911****( 96 ) EP 20050425911** 2005.12.23.**( 97 ) EP 1800541 A1** 2007.06.27.**EP 1800541 B1** 2011.09.28.

( 73 ) Barilla G. e R. Fratelli S.p.A., 43100 Parma (IT)

( 72 ) Arlotti, Guido c/o Barilla G. e R. Fratelli S.p.A.

Codovilli, Flavio c/o Barilla G.e R.Fratelli S.p.A

Petronio, Michela c/o Barilla G.e R.Fratelli S.p.A

Ranieri, Roberto c/o Barilla G.e R. Fratelli S.p.A

( 74 ) PINTZ ÉS TÁRSAI Szabadalmi, Védjegy és Jogi Iroda Kft., 1539 Budapest, (HU)

**( 54 ) Lágý búzáliszt nagy korpatartalommal, eljárás ennek előállítására, és az ezt tartalmazó sütőipari termékek****( 51 ) A21D 2/26** (2006.01)**A21D 13/02** (2006.01)**B02B 3/00** (2006.01)**B02C 9/00** (2006.01)**( 13 ) T2****( 11 ) E012909****( 21 ) E 03 726724****( 96 ) EP 20030726724** 2003.05.09.**( 97 ) EP 1505879 A1** 2003.12.04.**EP 1505879 B1** 2011.11.02.

( 73 ) Kraft Foods Global Brands LLC, Northfield, IL 60093 (US)

- 
- ( 72 ) WRAGG, Anthony  
 VELISSARIOU, Maria  
 EDWARDS, Paul, Martin  
 BROWN, Phillip, Keith
- ( 74 ) Mészárosné Dónusz Katalin, SBGK Szabadalmi Ügyvivői Iroda, 1062 Budapest, (HU)
- ( 54 ) Instant száraz keverék habosított ital előállításához**
- ( 51 ) **A23F 5/40** (2006.01)  
**A23F 3/30** (2006.01)  
**A23F 5/38** (2006.01)  
**A23G 1/00** (2006.01)
- ( 13 ) **T2**
- ( 30 ) 152347 2002.05.22. US
- 
- ( 11 ) E013026**
- ( 21 ) E 08 826635**
- ( 96 ) **EP 20080826635** 2008.07.24.  
 ( 97 ) **EP 2166877 A2** 2009.01.29.  
**EP 2166877 B1** 2011.10.26.
- ( 73 ) Philip Morris Products S.A., 2000 Neuchâtel (CH)
- ( 72 ) MISHRA, Munmaya K.  
 LIU, Shengsheng  
 KELLOGG, Diane S.
- ( 74 ) Mészárosné Dónusz Katalin, SBGK Szabadalmi Ügyvivői Iroda, 1062 Budapest, (HU)
- ( 54 ) Polikarboxil-savak aromás észtersói és eljárások hidroxil-csoportokat tartalmazó aromaanyagok kijuttatására**
- ( 51 ) **A23L 1/22** (2006.01)  
**A24B 15/28** (2006.01)
- ( 13 ) **T2**
- ( 30 ) 935068 P 2007.07.25. US
- 
- ( 11 ) E013092**
- ( 21 ) E 07 748768**
- ( 96 ) **EP 20070748768** 2007.03.30.  
 ( 97 ) **EP 2111124 A2** 2008.08.21.  
**EP 2111124 B1** 2011.11.30.
- ( 73 ) Boujbel, Lassaad, 8000 Nabeul (TN)
- ( 72 ) Boujbel, Lassaad
- ( 74 ) Kmethy Boglárka, DANUBIA Szabadalmi és Jogi Iroda Kft., 1051 Budapest, (HU)
- ( 54 ) Tartósítószeres nélküli steril szukralóz-oldat és eljárás előállítására**
- ( 51 ) **A23L 1/236** (2006.01)
- ( 13 ) **T2**
- ( 30 ) 07056 2007.02.12. TN
- 
- ( 11 ) E013017**
- ( 21 ) E 08 105432**
- ( 96 ) **EP 20080105432** 2008.09.25.  
 ( 97 ) **EP 2172117 A1** 2010.04.07.  
**EP 2172117 B1** 2011.11.16.
- ( 73 ) Nestec S.A., 1800 Vevey (CH)
-



- 
- ( 72 ) Bortlik, Karlheinz  
 Beggio, Maurizio  
 Lambelet, Pierre  
 Huynh-Ba, Tuong  
 Aeschbach, Robert
- ( 74 ) dr. Svingor Ádám, DANUBIA Szabadalmi és Jogi Iroda Kft., 1051 Budapest, (HU)
- ( 54 ) Adstringencia csökkentése fenolos vegyületeket tartalmazó készítményekben**
- ( 51 ) **A23L 1/30** (2006.01)
- ( 13 ) **T2**
- 
- ( 11 ) **E012992**
- ( 21 ) **E 06 793668**
- ( 96 ) **EP 20060793668** 2006.09.20.
- ( 97 ) **EP 1940251 A1** 2007.04.26.  
**EP 1940251 B1** 2011.11.30.
- ( 73 ) SIGMA-TAU Industrie Farmaceutiche Riunite S.p.A., 00144 Roma (IT)
- ( 72 ) GAETANI, Franco
- ( 74 ) Szentpéteri Zsolt, SBGK Szabadalmi Ügyvivői Iroda, 1062 Budapest, (HU)
- ( 54 ) A vázizomzatnak energiát adó és a kardiovaszkuláris traktust védő étrend-kiegészítő**
- ( 51 ) **A23L 1/302** (2006.01)  
**A23L 1/305** (2006.01)  
**A61K 31/205** (2006.01)
- ( 13 ) **T2**
- ( 30 ) 253806 2005.10.20. US
- 
- ( 11 ) **E013115**
- ( 21 ) **E 09 010357**
- ( 96 ) **EP 20090010357** 2009.08.12.
- ( 97 ) **EP 2156754 A1** 2010.02.24.  
**EP 2156754 B1** 2011.10.19.
- ( 73 ) Kalle GmbH, 65203 Wiesbaden (DE)
- ( 72 ) Wilfer, Robert
- ( 74 ) Molnár Imre, DANUBIA Szabadalmi és Jogi Iroda Kft., 1051 Budapest, (HU)
- ( 54 ) Eljárás rövidített érlelési idejű nyers kolbász előállítására**
- ( 51 ) **A23L 1/317** (2006.01)  
**A22C 13/00** (2006.01)
- ( 13 ) **T2**
- ( 30 ) 102008038565 2008.08.20. DE
- 
- ( 11 ) **E012977**
- ( 21 ) **E 08 826063**
- ( 96 ) **EP 20080826063** 2008.06.04.
- ( 97 ) **EP 2164352 A2** 2009.01.08.  
**EP 2164352 B1** 2011.09.28.
- ( 73 ) Philip Morris Products S.A., 2000 Neuchâtel (CH)
- ( 72 ) DANZI, Basilio  
 RUSCIO, Dani
- ( 74 ) Mészárosné Dónusz Katalin, SBGK Szabadalmi Ügyvivői Iroda, 1062 Budapest, (HU)
- ( 54 ) Műszer szívási ellenállás mérésére**
-

---

( 51 ) **A24C 5/34** (2006.01)

( 13 ) **T2**

( 30 ) 07252688 2007.07.04. EP

---

( 11 ) **E012806**

( 21 ) **E 07 704936**

( 96 ) **EP 20070704936** 2007.01.19.

( 97 ) **EP 1983852 A1** 2007.08.23.

**EP 1983852 B1** 2011.07.20.

( 73 ) British American Tobacco (Investments) Limited, London WC2R 3LA (GB)

( 72 ) AWTY, Edward  
WHITE, Peter, Rex

( 74 ) dr. Kereszty Marcell , Gödölle, Kékes, Mészáros & Szabó Szabadalmi és Védjegy Iroda, 1024 Budapest, (HU)

( 54 ) **Dohánycikkekre vonatkozó javítások és szűrő azokhoz**

( 51 ) **A24D 3/04** (2006.01)

( 13 ) **T2**

( 30 ) 0603126 2006.02.16. GB

---

( 11 ) **E013153**

( 21 ) **E 08 758169**

( 96 ) **EP 20080758169** 2008.06.06.

( 97 ) **EP 2152107 A1** 2008.12.18.

**EP 2152107 B1** 2011.12.21.

( 73 ) BetaLife GmbH, 46047 Oberhausen (DE)

( 72 ) HÖFER, Stephanie  
SAFINA-WRIGHT, Gelnaz

( 74 ) Kovács Ivánné, DANUBIA Szabadalmi és Jogi Iroda Kft., 1051 Budapest, (HU)

( 54 ) **Kipárolgásgátló betét ruhadarabra történő elhelyezésre**

( 51 ) **A41D 27/13** (2006.01)

( 13 ) **T2**

( 30 ) 202007008283 U 2007.06.13. DE

---

( 11 ) **E013155**

( 21 ) **E 05 851674**

( 96 ) **EP 20050851674** 2005.11.16.

( 97 ) **EP 1827169 A2** 2006.05.26.

**EP 1827169 B1** 2011.12.21.

( 73 ) Colgate-Palmolive Company, New York NY 10022-7499 (US)

( 72 ) MOSKOVICH, Robert  
RUSSELL, Bruce, M.  
CASINI, Luca  
HOHLBEIN, Douglas, J.  
KUCHLER, Thomas  
LANGGNER, Tanja  
MINTEL, Thomas, E.  
ROONEY, Michael  
STORZ, Joachim

( 74 ) Kovács Ivánné, DANUBIA Szabadalmi és Jogi Iroda Kft., 1051 Budapest, (HU)

( 54 ) **Szájpoló eszköz**

---

---

( 51 ) **A46B 15/00** (2006.01)

( 13 ) **T2**

( 30 ) 989267 2004.11.17. US

19671 2004.12.23. US

122245 2005.05.05. US

---

( 11 ) **E013010**

( 21 ) **E 07 004790**

( 96 ) **EP 20070004790** 2007.03.08.

( 97 ) **EP 1854377 A2** 2007.11.14.

**EP 1854377 B1** 2011.09.14.

( 73 ) BITO-Lagertechnik Bittmann GmbH, 55590 Meisenheim (DE)

( 72 ) Lörsch, Andreas

( 74 ) Mészárosné Dónusz Katalin, SBGK Szabadalmi Ügyvivői Iroda, 1062 Budapest, (HU)

( 54 ) **Támasztó készülék**

( 51 ) **A47B 91/00** (2006.01)

**B65G 1/00** (2006.01)

**E04H 12/22** (2006.01)

( 13 ) **T2**

( 30 ) 202006007485 U 2006.05.10. DE

---

( 11 ) **E013128**

( 21 ) **E 07 715954**

( 96 ) **EP 20070715954** 2007.02.23.

( 97 ) **EP 1991091 A2** 2007.08.30.

**EP 1991091 B1** 2011.09.07.

( 73 ) Peter Opsvik AS, 0164 Oslo (NO)

( 72 ) OPSVIK, Peter

( 74 ) dr. Harangozó Gábor, DANUBIA Szabadalmi és Jogi Iroda Kft., 1051 Budapest, (HU)

( 54 ) **Biztonsági kengyel gyereküléshez**

( 51 ) **A47D 1/00** (2006.01)

( 13 ) **T2**

( 30 ) 20060919 2006.02.24. NO

---

( 11 ) **E012989**

( 21 ) **E 08 801612**

( 96 ) **EP 20080801612** 2008.08.18.

( 97 ) **EP 2187789 A1** 2009.02.19.

**EP 2187789 B1** 2011.11.30.

( 73 ) Tchibo GmbH, 22297 Hamburg (DE)

( 72 ) Ternité, Rüdiger

Meyer-Ruhstrat, Hartwig

BALKAU, Werner

( 74 ) dr. Vida György, DANUBIA Szabadalmi és Jogi Iroda Kft., 1051 Budapest, (HU)

( 54 ) **Rendszer főzőberendezéssel és csomagolt adag tartóval**

( 51 ) **A47J 31/06** (2006.01)

( 13 ) **T2**

( 30 ) 102007038699 2007.08.16. DE

---

- ( 11 ) **E013233**  
( 21 ) **E 09 761460**  
( 96 ) **EP 20090761460** 2009.06.09.  
( 97 ) **EP 2309899 A1** 2009.12.17.  
**EP 2309899 B1** 2012.01.04.  
( 73 ) Tchibo GmbH, 22297 Hamburg (DE)  
( 72 ) BALKAU, Werner  
( 74 ) Sipos József, DANUBIA Szabadalmi és Jogi Iroda Kft., 1051 Budapest, (HU)  
( 54 ) **Forrázókamra és forrázógép egy ilyen forrázókamrával**  
( 51 ) **A47J 31/06** (2006.01)  
( 13 ) **T2**  
( 30 ) 08010461 2008.06.09. EP
- 

- ( 11 ) **E013101**  
( 21 ) **E 09 714206**  
( 96 ) **EP 20090714206** 2009.02.27.  
( 97 ) **EP 2259705 A1** 2009.09.03.  
**EP 2259705 B1** 2011.12.14.  
( 73 ) Nestec S.A., 1800 Vevey (CH)  
( 72 ) COLANTONIO, Jean-Luc  
BONACCI, Enzo  
DENISART, Jean-Paul  
YOAKIM, Alfred  
RYSER, Antoine  
( 74 ) Sári Tamás Gusztáv, DANUBIA Szabadalmi és Jogi Iroda Kft., 1051 Budapest, (HU)  
( 54 ) **Eljárás és rendszer folyadékextraktumnak kamrából való készítésére centrifugális erők alkalmazásával**  
( 51 ) **A47J 31/32** (2006.01)  
**A47J 31/00** (2006.01)  
**B65D 85/804** (2006.01)  
( 13 ) **T2**  
( 30 ) 08102149 2008.02.29. EP  
08170559 2008.12.03. EP
- 

- ( 11 ) **E013093**  
( 21 ) **E 08 804689**  
( 96 ) **EP 20080804689** 2008.09.24.  
( 97 ) **EP 2209406 A1** 2009.04.23.  
**EP 2209406 B1** 2012.02.22.  
( 73 ) Kraft Foods R & D, Inc., Northfield, IL 60093 (US)  
( 72 ) BREZOVNIK, Peter  
Pavlovic, Henrik  
SEDOVSEK, Aleksander  
ZIBRET, Igor  
( 74 ) Mészárosné Dónusz Katalin, SBGK Szabadalmi Ügyvivői Iroda, 1062 Budapest, (HU)  
( 54 ) **Italadagoló automata az adagolószerkezetben elhelyezett tömítőelemmel**  
( 51 ) **A47J 31/36** (2006.01)  
( 13 ) **T2**  
( 30 ) 102007049601 2007.10.16. DE
-

- ( 11 ) **E012911**  
( 21 ) **E 06 748910**  
( 96 ) **EP 20060748910** 2006.03.29.  
( 97 ) **EP 1865833 A1** 2006.10.05.  
**EP 1865833 B1** 2011.08.10.  
( 73 ) Stryker Canadian Management Inc., Québec QC G0R 2C0 (CA)  
( 72 ) BECKER, David, Terrance  
MACDONALD, Bruce, L.  
MROZ, Joseph, E.  
HAYES, Michael, Joseph  
HOPPER, Christopher, John  
MAYORAS, Richard, C., Jr.  
STRYKER, Martin, W.  
SHANKAR, Vivek  
DIONNE, Jean-paul  
( 74 ) dr. Harangozó Gábor, DANUBIA Szabadalmi és Jogi Iroda Kft., 1051 Budapest, (HU)  
( 54 ) **Helymeghatározó rendszer betegszállító eszközhöz**  
( 51 ) **A61B 5/00** (2006.01)  
( 13 ) **T2**  
( 30 ) 665955 P 2005.03.29. US  
734083 P 2005.11.07. US
- 

- ( 11 ) **E012840**  
( 21 ) **E 08 804095**  
( 96 ) **EP 20080804095** 2008.09.12.  
( 97 ) **EP 2205152 A1** 2009.03.26.  
**EP 2205152 B1** 2011.11.23.  
( 73 ) F. Hoffmann-La Roche AG, 4070 Basel (CH)  
( 72 ) FREY, Stephan-Michael  
List, Hans  
BRAENDLE, Hansjoerg  
HOERAUF, Christian  
ROE, Steven N.  
( 74 ) Mészárosné Dónusz Katalin, SBGK Szabadalmi Ügyvivői Iroda, 1062 Budapest, (HU)  
( 54 ) **Egyszer használatos készülék testfolyadék elemzésére**  
( 51 ) **A61B 5/151** (2006.01)  
( 13 ) **T2**  
( 30 ) 972996 P 2007.09.17. US
- 

- ( 11 ) **E013038**  
( 21 ) **E 05 813666**  
( 96 ) **EP 20050813666** 2005.11.21.  
( 97 ) **EP 1814457 A1** 2006.06.01.  
**EP 1814457 B1** 2011.10.05.  
( 73 ) SIEMENS AKTIENGESELLSCHAFT, 80333 München (DE)  
( 72 ) HESL, Stefan  
HÄUPL, Rainer  
WÖHRL, Dieter  
( 74 ) Mák András, SBGK Szabadalmi és Ügyvédi Irodák, 1062 Budapest, (HU)
-

**( 54 ) Állvány röntgenberendezéshez****( 51 ) A61B 6/00** (2006.01)**( 13 ) T2**

( 30 ) 102004056995 2004.11.25. DE

102004061506 2004.12.21. DE

**( 11 ) E013164****( 21 ) E 10 005062****( 96 ) EP 20100005062** 2005.03.11.**( 97 ) EP 2228020 A1** 2010.09.15.**EP 2228020 B1** 2011.12.07.

( 73 ) AGA Medical Corporation, Plymouth, MN 55442-2204 (US)

( 72 ) Amplatz, Kurt

Thill, Gary A.

Oslund, John C.

( 74 ) Karácsonyi Béla, ADVOPATENT Szabadalmi és Védjegy Iroda, 1011 Budapest, (HU)

**( 54 ) Többbrétegű fonott szerkezetek vaszkuláris defektusok elzárására****( 51 ) A61B 17/12** (2006.01)**A61B 17/00** (2006.01)**( 13 ) T2**

( 30 ) 804993 2004.03.19. US

**( 11 ) E012937****( 21 ) E 07 009998****( 96 ) EP 20070009998** 2005.03.31.**( 97 ) EP 1820462 A1** 2007.08.22.**EP 1820462 B1** 2011.09.07.

( 73 ) ORTHOFIX S.r.l., 37012 Bussolengo (Verona) (IT)

( 72 ) Coati, Michele

Marazzi, Giancarlo

Marini, Graziano

Rossi, Graziano

Rossi, Luigi

Venturini, Daniele

( 74 ) Mészárosné Dónusz Katalin, SBGK Szabadalmi Ügyvivői Iroda, 1062 Budapest, (HU)

**( 54 ) Alaklépező anyagú elemeket tartalmazó, intramedulláris szeg****( 51 ) A61B 17/72** (2006.01)**( 13 ) T2**

( 30 ) 04007786 2004.03.31. EP

04007785 2004.03.31. EP

**( 11 ) E012921****( 21 ) E 08 716719****( 96 ) EP 20080716719** 2008.03.28.**( 97 ) EP 2043548 A1** 2008.10.02.**EP 2043548 B1** 2011.09.14.

( 73 ) Krebber, Burghardt, 86899 Landsberg/Lech (DE)

( 72 ) Krebber, Burghardt

( 74 ) Kovács Ivánné, DANUBIA Szabadalmi és Jogi Iroda Kft., 1051 Budapest, (HU)

---

**( 54 ) Fogászati kezelőeszköz****( 51 ) A61C 19/06** (2006.01)**( 13 ) T2**

( 30 ) 07006420 2007.03.28. EP

07010242 2007.05.23. EP

07023185 2007.11.29. EP

---

**( 11 ) E013133****( 21 ) E 07 000162****( 96 ) EP 20070000162** 2007.01.05.**( 97 ) EP 1806115 A1** 2007.07.11.**EP 1806115 B1** 2011.10.26.

( 73 ) ConvaTec Technologies Inc., Las Vegas, NV 89169-6754 (US)

( 72 ) Davies, Geraint

Cline, John B.

Gregory, Christopher C.

Cucknell, Alan

Scarfè, Julian

Cauwood, Pete

( 74 ) Kovács Ivánné, DANUBIA Szabadalmi és Jogi Iroda Kft., 1051 Budapest, (HU)

**( 54 ) Tömítés osztómias eszközhöz szabályozható üritéséhez****( 51 ) A61F 5/445** (2006.01)**( 13 ) T2**( 30 ) 756915 P 2006.01.06. US

---

**( 11 ) E013225****( 21 ) E 09 166659****( 96 ) EP 20090166659** 2006.12.06.**( 97 ) EP 2108346 A1** 2009.10.14.**EP 2108346 B1** 2011.09.07.

( 73 ) ConvaTec Technologies Inc., Las Vegas, NV 89169-6754 (US)

( 72 ) Blum, John

( 74 ) Sári Tamás Gusztáv, DANUBIA Szabadalmi és Jogi Iroda Kft., 1051 Budapest, (HU)

**( 54 ) Sztómás csatoló****( 51 ) A61F 5/445** (2006.01)**A61F 5/448** (2006.01)**( 13 ) T2**( 30 ) 748029 P 2005.12.07. US

---

**( 11 ) E013051****( 21 ) E 07 108950****( 96 ) EP 20070108950** 2007.05.25.**( 97 ) EP 1994918 A1** 2008.11.26.**EP 1994918 B1** 2011.09.28.

( 73 ) The Procter &amp; Gamble Company, Cincinnati, OH 45202 (US)

( 72 ) Ecker, Cornelia

Gagliardi, Ivano

Veglio, Paolo A.

( 74 ) Kovács Ivánné, DANUBIA Szabadalmi és Jogi Iroda Kft., 1051 Budapest, (HU)

---

---

**( 54 ) Abszorbens termék nyomtatott réteggel****( 51 ) A61F 13/15** (2006.01)**A61F 13/00** (2006.01)**( 13 ) T2**

---

**( 11 ) E012927****( 21 ) E 04 758545****( 96 ) EP 20040758545** 2004.03.26.**( 97 ) EP 1605890 A1** 2004.10.14.**EP 1605890 B1** 2011.09.28.**( 73 )** Warner Chilcott Company, LLC, Puerto Rico 00738-1005 (PR)**( 72 )** CAWTHRAY, Richard, James

DIFABRITUS, Vincent, Anthony

LOUGHREN, Ellen, Mary

TROMBLEY, Kurt, Franklin

VAN DER GEEST, Stephanus, Alexander, Paulus

**( 74 )** Karácsonyi Béla, ADVOPATENT Szabadalmi és Védjegy Iroda, 1011 Budapest, (HU)**( 54 ) Készlet gyógyászati alkalmazásra****( 51 ) A61J 1/03** (2006.01)**( 13 ) T2****( 30 )** 457865 P 2003.03.26. US

---

**( 11 ) E013136****( 21 ) E 06 755249****( 96 ) EP 20060755249** 2006.05.18.**( 97 ) EP 1883387 A1** 2006.11.30.**EP 1883387 B1** 2011.10.05.**( 73 )** VIFOR (INTERNATIONAL) AG, 9001 St. Gallen (CH)**( 72 )** WEIBEL-FURER, Ludwig

WEIBEL-FURER, Dominique

**( 74 )** dr. Jakab Judit, SBGK Szabadalmi Ügyvivői Iroda, 1062 Budapest, (HU)**( 54 ) Tartály beadandó folyékony gyógyszerekhez****( 51 ) A61J 1/06** (2006.01)**B65D 1/09** (2006.01)**( 13 ) T2****( 30 )** 05104386 2005.05.24. EP

---

**( 11 ) E013064****( 21 ) E 05 855125****( 96 ) EP 20050855125** 2005.12.21.**( 97 ) EP 1830785 A1** 2006.07.06.**EP 1830785 B1** 2011.10.05.**( 73 )** Colgate-Palmolive Company, New York NY 10022-7499 (US)**( 72 )** BOYD, Thomas

GAFFAR, Abdul

VISCIO, David

**( 74 )** dr. Molnár István, DANUBIA Szabadalmi és Jogi Iroda Kft., 1051 Budapest, (HU)**( 54 ) Oxidált kaméliát tartalmazó orális készítmények****( 51 ) A61K 8/00** (2006.01)

---



**( 13 ) T2**

- ( 30 ) 639169 P            2004.12.23.    US  
           256776            2005.10.24.    US

**( 11 ) E012983****( 21 ) E 04 708685****( 96 ) EP 20040708685**    2004.02.06.**( 97 ) EP 1589944 A2**    2004.08.19.**EP 1589944 B1**    2011.11.23.

( 73 ) Gebro Pharma GmbH, 6391 Fieberbrunn (AT)

( 72 ) AMAN, Wolfgang  
           CAPELLO, Heinz

( 74 ) Schläfer László, DANUBIA Szabadalmi és Jogi Iroda Kft., 1051 Budapest, (HU)

**( 54 ) Gyógyszerkészítmények és eljárás ezek előállítására****( 51 ) A61K 9/00**            (2006.01)**( 13 ) T2**

- ( 30 ) 1882003            2003.02.06.    AT

**( 11 ) E012845****( 21 ) E 04 813917****( 96 ) EP 20040813917**    2004.12.10.**( 97 ) EP 1694311 A2**    2005.06.30.**EP 1694311 B1**    2011.08.24.

( 73 ) R.P. Scherer Technologies, LLC, 89706 Carson City, NV (US)

( 72 ) ROWE, Dennis  
           GARNETT, Kelvin Royce

( 74 ) dr. Török Ferenc, DANUBIA Szabadalmi és Jogi Iroda Kft., 1051 Budapest, (HU)

**( 54 ) Gélmentesített keményítőt tartalmazó, rágható lágy kapszulák****( 51 ) A61K 9/00**            (2006.01)**A61K 9/48**            (2006.01)**A61K 47/00**            (2006.01)**( 13 ) T2**

- ( 30 ) 739451            2003.12.17.    US

**( 11 ) E013002****( 21 ) E 04 790156****( 96 ) EP 20040790156**    2004.10.06.**( 97 ) EP 1670433 A1**    2005.05.06.**EP 1670433 B1**    2011.11.23.

( 73 ) Ferring BV, 2132 JX Hoofddorp (NL)

( 72 ) R. CARRARA, Dario, Norberto  
           GRENIER, Arnaud  
           BESSE, Celine

( 74 ) dr. Molnár István, DANUBIA Szabadalmi és Jogi Iroda Kft., 1051 Budapest, (HU)

**( 54 ) Transzdermális gyógyszerészeti formuláció bőr reziduumok minimalizálására****( 51 ) A61K 9/06**            (2006.01)**A61K 47/10**            (2006.01)**( 13 ) T2**

- ( 30 ) 510613 P            2003.10.10.    US

- ( 11 ) **E012825**  
( 21 ) **E 08 848047**  
( 96 ) **EP 20080848047** 2008.11.06.  
( 97 ) **EP 2217208 A2** 2009.05.14.  
**EP 2217208 B1** 2011.08.31.  
( 73 ) Otsuka Pharmaceutical Co., Ltd., Tokyo 101-8535 (JP)  
Takeuchi, Hirofumi, Gifu 502-8585 (JP)  
( 72 ) TAKEUCHI, Hirofumi  
TOZUKA, Yuichi  
HIRA, Yasuyuki  
TOYOBUKU, Hidekazu  
( 74 ) dr. Gál Melinda, SBGK Szabadalmi Ügyvivői Iroda, 1062 Budapest, (HU)  
( 54 ) **Nukleinsav komplex és nukleinsavat szállító készítmény**  
( 51 ) **A61K 9/127** (2006.01)  
**A61K 47/40** (2006.01)  
**A61K 47/48** (2006.01)  
**A61K 48/00** (2006.01)  
**C12N 15/87** (2006.01)  
( 13 ) **T2**  
( 30 ) 2007291317 2007.11.08. JP
- 

- ( 11 ) **E012995**  
( 21 ) **E 04 768542**  
( 96 ) **EP 20040768542** 2004.09.15.  
( 97 ) **EP 1663155 A2** 2005.03.24.  
**EP 1663155 B1** 2011.11.30.  
( 73 ) Vectura Limited, Chippenham, Wiltshire SN14 6FH (GB)  
( 72 ) MORTON, David  
STANIFORTH, John  
( 74 ) dr. Bódizs Árpád, SBGK Szabadalmi Ügyvivői Iroda, 1062 Budapest, (HU)  
( 54 ) **Sugár-őrölt részecskéket tartalmazó száraz por kompozíció pulmonális inhalációra**  
( 51 ) **A61K 9/14** (2006.01)  
( 13 ) **T2**  
( 30 ) 0321607 2003.09.15. GB
- 

- ( 11 ) **E012956**  
( 21 ) **E 07 729974**  
( 96 ) **EP 20070729974** 2007.06.06.  
( 97 ) **EP 2029110 A1** 2007.12.13.  
**EP 2029110 B1** 2011.08.31.  
( 73 ) Tibotec Pharmaceuticals, Co Cork (IE)  
( 72 ) KIEKENS, Filip Rene Irene  
VOORSPOELS, Jody Firmin Marceline  
BAERT, Lieven Elvire Colette  
( 74 ) ifj. Szentpéteri Ádám, SBGK Szabadalmi Ügyvivői Iroda, 1062 Budapest, (HU)  
( 54 ) **Eljárás a TMC125 porlasztva szárított készítmények előállítására**  
( 51 ) **A61K 9/16** (2006.01)  
**A61K 31/505** (2006.01)
-

---

**( 13 ) T2**( 30 ) 06115029 2006.06.06. EP

---

**( 11 ) E012935****( 21 ) E 07 856610****( 96 ) EP 20070856610** 2007.12.12.**( 97 ) EP 2120890 A2** 2008.06.19.**EP 2120890 B1** 2011.08.31.

( 73 ) Grünenthal GmbH, 52078 Aachen (DE)

( 72 ) ZIEGLER, Iris

JACOBS, Irwin Dr.

( 74 ) Derzsi Katalin, SBGK Szabadalmi Ügyvivői Iroda, 1062 Budapest, (HU)

**( 54 ) Bevonattal ellátott pelletek****( 51 ) A61K 9/50** (2006.01)**( 13 ) T2**( 30 ) 102006059510 2006.12.14. DE

---

**( 11 ) E013089****( 21 ) E 09 738359****( 96 ) EP 20090738359** 2009.04.28.**( 97 ) EP 2282727 A2** 2009.11.05.**EP 2282727 B1** 2011.11.23.

( 73 ) Les Laboratoires Servier, 92284 Suresnes Cedex (FR)

COMMISSARIAT A L'ENERGIE ATOMIQUE, 75015 Paris (FR)

( 72 ) OGIER, Julien

DORIS, Eric

LEFOULON, François

ARNAULD, Thomas

( 74 ) Kmethy Boglárka, DANUBIA Szabadalmi és Jogi Iroda Kft., 1051 Budapest, (HU)

**( 54 ) Polimerizált micellák****( 51 ) A61K 9/51** (2006.01)**( 13 ) T2**( 30 ) 0802390 2008.04.29. FR

---

**( 11 ) E013033****( 21 ) E 03 781469****( 96 ) EP 20030781469** 2003.10.29.**( 97 ) EP 1585470 A2** 2004.05.21.**EP 1585470 B1** 2011.06.01.

( 73 ) Mylan Pharmaceuticals, Inc., Morgantown, West Virginia 26505 (US)

( 72 ) MILLER, Kenneth, J., II

GOVIL, Sharad, K.

BHATIA, Kuljit Singh

( 74 ) dr. Bódizs Árpád, SBGK Szabadalmi Ügyvivői Iroda, 1062 Budapest, (HU)

**( 54 ) Transzdermális fentanil adagolás****( 51 ) A61K 9/70** (2006.01)**A61K 31/445** (2006.01)**( 13 ) T2**( 30 ) 283355 2002.10.30. US

---

- ( 11 ) **E012834**
- ( 21 ) **E 04 798705**
- ( 96 ) **EP 20040798705** 2004.11.30.
- ( 97 ) **EP 1684736 A1** 2005.06.16.  
**EP 1684736 B1** 2011.08.24.
- ( 73 ) Kudos Pharmaceuticals Limited, LondonW2 6BD (GB)  
The Institute of Cancer Research, London, Greater London SW7 3RP (GB)
- ( 72 ) ASHWORTH, Alan  
JACKSON, Stephen  
MARTIN, Niall  
SMITH, Graeme
- ( 74 ) Frankné dr. Machytka Daisy, Gödölle, Kékes, Mészáros & Szabó Szabadalmi és Védjegy Iroda, 1024 Budapest, (HU)
- ( 54 ) **DNS-károsodás javításának inhibitorai rák kezelésére**
- ( 51 ) **A61K 31/00** (2006.01)  
**A61K 31/502** (2006.01)  
**A61P 35/00** (2006.01)
- ( 13 ) **T2**
- ( 30 ) 526244 P 2003.12.01. US  
0327844 2003.12.01. GB

- ( 11 ) **E012853**
- ( 21 ) **E 05 733278**
- ( 96 ) **EP 20050733278** 2005.03.08.
- ( 97 ) **EP 1725223 A2** 2005.09.15.  
**EP 1725223 B1** 2011.08.17.
- ( 73 ) INSERM, 75654 Paris Cédex 13 (FR)  
SANOFI, 75013 Paris (FR)
- ( 72 ) LOTERSZTAJN, Sophie  
MALLAT, Ariane  
GRENARD, Pascale  
JULIEN, Boris  
TRAN VAN NHIEU, Jeanne
- ( 74 ) dr. Pethő Árpád, DANUBIA Szabadalmi és Jogi Iroda Kft., 1051 Budapest, (HU)
- ( 54 ) **A CB1-receptor antagonistáinak alkalmazása májbetegségek kezelésére alkalmas gyógyászati készítmény előállítására**
- ( 51 ) **A61K 31/00** (2006.01)  
**A61K 31/415** (2006.01)  
**A61K 31/454** (2006.01)  
**A61K 38/17** (2006.01)  
**A61P 1/16** (2006.01)
- ( 13 ) **T2**
- ( 30 ) 04290633 2004.03.09. EP

- ( 11 ) **E013055**
- ( 21 ) **E 06 777795**
- ( 96 ) **EP 20060777795** 2006.07.14.
- ( 97 ) **EP 1904048 A1** 2007.01.25.

---

**EP 1904048 B1** 2011.11.23.

( 73 ) Merck Serono SA, 1267 Coinsins, Vaud (CH)

( 72 ) BOMBRUN, Agnes

HOOFT VAN HUIJSDUIJNEN, Rob

JORAND-LEBRUN, Catherine

VITTE, Pierre-Alain

GERBER, Patrick

( 74 ) Kmethy Boglárka, DANUBIA Szabadalmi és Jogi Iroda Kft., 1051 Budapest, (HU)

**( 54 ) Glepp-1 inhibitorok alkalmazása autoimmun és/vagy gyulladásos betegségek kezelésére**

**( 51 ) A61K 31/192** (2006.01)

**A61K 31/195** (2006.01)

**A61K 31/196** (2006.01)

**A61K 31/404** (2006.01)

**A61K 31/452** (2006.01)

**A61P 29/00** (2006.01)

**A61P 37/00** (2006.01)

**( 13 ) T2**

( 30 ) 05106547 2005.07.15. EP

706365 P 2005.08.08. US

---

**( 11 ) E012906**

**( 21 ) E 03 775788**

**( 96 ) EP 20030775788** 2003.10.23.

**( 97 ) EP 1562577 A1** 2004.05.27.

**EP 1562577 B1** 2011.10.05.

( 73 ) SIGMA-TAU Industrie Farmaceutiche Riunite S.p.A., 00144 Roma (IT)

( 72 ) CAVAZZA, C.,c/o Sigma-Tau Ind. Farma. Riunite SPA

PISANO, C.,c/o Sigma-Tau Ind. Farma. Riunite SPA

VESCI, L.,c/o Sigma-Tau Ind. Farma. Riunite SPA

( 74 ) ifj. Szentpéteri Ádám, SBGK Szabadalmi Ügyvivői Iroda, 1062 Budapest, (HU)

**( 54 ) Acetil-L-karnitin thalidomid által indukált perifériás neuropátia megelőzésére és/vagy kezelésére**

**( 51 ) A61K 31/221** (2006.01)

**A61K 31/454** (2006.01)

**A61P 25/02** (2006.01)

**( 13 ) T2**

( 30 ) 292823 2002.11.13. US

---

**( 11 ) E012801**

**( 21 ) E 03 737647**

**( 96 ) EP 20030737647** 2003.02.06.

**( 97 ) EP 1480634 A2** 2003.08.14.

**EP 1480634 B1** 2011.08.03.

( 73 ) University of Tennessee Research Foundation, Knoxville, TN 37996 (US)

( 72 ) STEINER, Mitchell, S.

VEVERKA, Karen, A.

MILLER, Duane, D.

DALTON, James, T.

CHUNG, Kiwon

GAO, Wenqing

---

( 74 ) Mester Tamás, SWORKS Nemzetközi Szabadalmi Ügyvivői Iroda Kft., 1015 Budapest, (HU)

**( 54 ) Szelektív androgén receptor modulátorok (SARM) benignus prosztata hiperplázia kezelésére**

( 51 ) **A61K 31/277** (2006.01)

**A61K 31/165** (2006.01)

**A61K 31/32** (2006.01)

**A61P 5/26** (2006.01)

**A61P 13/08** (2006.01)

( 13 ) **T2**

( 30 ) 354300 P 2002.02.07. US

362997 P 2002.03.11. US

( 11 ) **E012800**

( 21 ) **E 05 749635**

( 96 ) **EP 20050749635** 2005.05.17.

( 97 ) **EP 1755590 A1** 2005.11.24.

**EP 1755590 B1** 2011.08.24.

( 73 ) Novartis AG, 4056 Basel (CH)

( 72 ) COLLINGWOOD, Stephen Paul

( 74 ) Derzsi Katalin, SBGK Szabadalmi Ügyvivői Iroda, 1062 Budapest, (HU)

**( 54 ) Glikopirrolátot és egy béta2 adrenerg receptor (adrenoceptor) agonistát tartalmazó kombináció**

( 51 ) **A61K 31/402** (2006.01)

**A61K 31/428** (2006.01)

**A61K 31/4704** (2006.01)

**A61P 11/00** (2006.01)

( 13 ) **T2**

( 30 ) 0411056 2004.05.18. GB

( 11 ) **E013086**

( 21 ) **E 05 790245**

( 96 ) **EP 20050790245** 2005.10.04.

( 97 ) **EP 1806136 A1** 2007.07.11.

**EP 1806136 B1** 2011.11.30.

( 73 ) Kissei Pharmaceutical Co., Ltd., Matsumoto-shi Nagano 399-8710 (JP)

( 72 ) OKUBO, Yoshio, Kissei Pharmaceutical Co., Ltd.

SHIMIZU, Tomoji, Kissei Pharmaceutical Co., Ltd.

ARAI, Nobuhiko, Kissei Pharmaceutical Co., Ltd.

OMORI, Yasuhiro, Kissei Pharmaceutical Co., Ltd.

( 74 ) dr. Gál Melinda, SBGK Szabadalmi Ügyvivői Iroda, 1062 Budapest, (HU)

**( 54 ) Gyógyszerkészítmény a prosztata hipertrófia műtéti kezeléshez vezető kifejlődésének megelőzésére**

( 51 ) **A61K 31/4045** (2006.01)

**A61P 13/08** (2006.01)

**C07D209/14** (2006.01)

( 13 ) **T2**

( 30 ) 2004294358 2004.10.06. JP

2005160843 2005.06.01. JP

( 11 ) **E012895**

( 21 ) **E 10 003202**

( 96 ) **EP 20100003202** 2007.09.26.

- 
- ( 97 ) **EP 2206498 A1** 2010.07.14.  
**EP 2206498 B1** 2012.01.25.
- ( 73 ) Grünenthal GmbH, 52078 Aachen (DE)
- ( 72 ) Linz, Klaus, Dr.  
 Kögel, Babette-Yvonne, Dr.  
 Schröder, Wolfgang, Dr.  
 Christoph, Thomas, Dr.  
 De Vry, Jean, Dr.  
 FRIDERICHS, Elmar
- ( 74 ) dr. Miskolczi Mária, 1111 Budapest, (HU)
- ( 54 ) **Vegyes ORL1/mikro agonisták fájdalom kezelésére**
- ( 51 ) **A61K 31/407** (2006.01)  
**A61K 31/438** (2006.01)  
**A61P 25/04** (2006.01)
- ( 13 ) **T2**
- ( 30 ) 102006046745 2006.09.29. DE
- 
- ( 11 ) **E013003**
- ( 21 ) **E 06 814802**
- ( 96 ) **EP 20060814802** 2006.09.18.
- ( 97 ) **EP 1937259 A1** 2007.04.05.  
**EP 1937259 B1** 2011.11.23.
- ( 73 ) Janssen Pharmaceutica NV, 2340 Beerse (BE)
- ( 72 ) LIOTTA, Fina  
 PAN, Meng  
 XIA, Mingde  
 WACHTER, Michael, P.  
 LU, Huajun
- ( 74 ) dr. Fehérvári Flóra, DANUBIA Szabadalmi és Jogi Iroda Kft., 1051 Budapest, (HU)
- ( 54 ) **Hexahidro-cikloheptapirazol kannabinoid modulátorok**
- ( 51 ) **A61K 31/416** (2006.01)  
**A61P 3/00** (2006.01)  
**A61P 25/00** (2006.01)  
**C07D231/54** (2006.01)  
**C07D401/12** (2006.01)  
**C07D401/14** (2006.01)  
**C07D403/04** (2006.01)  
**C07D403/06** (2006.01)
- ( 13 ) **T2**
- ( 30 ) 720253 P 2005.09.23. US
- 
- ( 11 ) **E012884**
- ( 21 ) **E 06 782954**
- ( 96 ) **EP 20060782954** 2006.08.24.
- ( 97 ) **EP 1927353 A1** 2008.06.04.  
**EP 1927353 B1** 2011.11.23.
- ( 73 ) Teika Pharmaceutical Co., Ltd., Toyama-shi, Toyama 930-0982 (JP)
- ( 72 ) KIMURA, Takahitoc/o TEIKA PHARMACEUTICAL CO., LTD.  
 FUJISHITA, Shigetoc/o TEIKA PHARMACEUTICAL CO., LTD.,
-

KAWADA, Hiroyoshic/o TEIKA PHARMACEUTICAL CO., LTD.,

( 74 ) dr. Pethő Árpád, DANUBIA Szabadalmi és Jogi Iroda Kft., 1051 Budapest, (HU)

**( 54 ) A száruhártya megbetegedéseinek kezelésére szolgáló gyógyszer****( 51 ) A61K 31/4174** (2006.01)**A61K 9/08** (2006.01)**A61P 27/02** (2006.01)**C07D233/64** (2006.01)**( 13 ) T2**

( 30 ) 2005242852 2005.08.24. JP

**( 11 ) E013066****( 21 ) E 04 742005****( 96 ) EP 20040742005** 2004.07.20.**( 97 ) EP 1656139 A1** 2005.02.10.**EP 1656139 B1** 2011.10.05.

( 73 ) Merck Serono SA, 1267 Coinsins, Vaud (CH)

( 72 ) THOMAS, Russel J.

SWINNEN, Dominique

PONS, Jean-François

BOMBRUN, Agnès

( 74 ) dr. Molnár István, DANUBIA Szabadalmi és Jogi Iroda Kft., 1051 Budapest, (HU)

**( 54 ) Aril-dikarboxamidok****( 51 ) A61K 31/426** (2006.01)**A61K 31/16** (2006.01)**A61K 31/166** (2006.01)**A61K 31/167** (2006.01)**A61P 3/10** (2006.01)**C07C231/00** (2006.01)**C07D277/28** (2006.01)**C07D277/30** (2006.01)**( 13 ) T2**

( 30 ) 03102236 2003.07.21. EP

517824 P 2003.11.06. US

**( 11 ) E012947****( 21 ) E 04 762794****( 96 ) EP 20040762794** 2004.08.30.**( 97 ) EP 1663216 A1** 2005.03.10.**EP 1663216 B1** 2011.11.02.

( 73 ) Veloxis Pharmaceuticals A/S, 2970 Hørsholm (DK)

( 72 ) HOLM, Per

NORLING, Tomas

( 74 ) Somlai Mária, SBGK Szabadalmi Ügyvivői Iroda, 1062 Budapest, (HU)

**( 54 ) Módosított felszabadulású tacrolimus készítmények****( 51 ) A61K 31/436** (2006.01)**A61K 9/14** (2006.01)**A61K 9/16** (2006.01)**A61P 37/06** (2006.01)**( 13 ) T2**



## Európai szabadalmak szövege fordításának benyújtása

---

( 30 )	200301232	2003.08.29.	DK
	200301837	2003.12.11.	DK
	529793 P	2003.12.15.	US
	200400079	2004.01.21.	DK
	200400463	2004.03.23.	DK
	200400467	2004.03.23.	DK

---

**( 11 ) E013157****( 21 ) E 05 738545****( 96 ) EP 20050738545** 2005.04.27.**( 97 ) EP 1750703 A1** 2005.11.10.**EP 1750703 B1** 2012.01.11.

( 73 ) TAIHO PHARMACEUTICAL CO., LTD., Tokyo 101-0054 (JP)

( 72 ) TAHARA, Takeshi

AMBE, Hiroshi

KURITANI, Jun

NOMURA, Naruo

( 74 ) dr. Gál Melinda, SBGK Szabadalmi Ügyvivői Iroda, 1062 Budapest, (HU)

**( 54 ) Eljárás tegafur adagolás következtében fellépő gasztrointesztinális toxicitás csökkentésére****( 51 ) A61K 31/4412** (2006.01)**A61K 31/513** (2006.01)**A61K 31/53** (2006.01)**A61K 45/00** (2006.01)**A61K 47/22** (2006.01)**A61P 35/00** (2006.01)**( 13 ) T2**

( 30 ) 566180 P 2004.04.29. US

**( 11 ) E013114****( 21 ) E 10 250378****( 96 ) EP 20100250378** 2010.03.03.**( 97 ) EP 2308491 A1** 2011.04.13.**EP 2308491 B1** 2011.09.07.

( 73 ) Intermune, Inc., Brisbane, CA 94005-1021 (US)

( 72 ) Bradford, Williamson Ziegler

Szwarcberg, Javier

( 74 ) Karácsonyi Béla, ADVOPATENT Szabadalmi és Védjegy Iroda, 1011 Budapest, (HU)

**( 54 ) Piffenidon-terápia és citokróm P450 indukálók****( 51 ) A61K 31/4412** (2006.01)**A61P 11/00** (2006.01)**( 13 ) T2**

( 30 ) 266753 P 2009.12.04. US

684543 2010.01.08. US

**( 11 ) E013015****( 21 ) E 05 726215****( 96 ) EP 20050726215** 2005.01.07.**( 97 ) EP 1713480 A2** 2005.07.28.**EP 1713480 B1** 2011.09.14.

---

( 73 ) Pharmena SA, 90-530 Łódź (PL)

( 72 ) GEBICKI, Jerzy  
CHLOPICKI, Stefan

( 74 ) Somlai Mária, SBGK Szabadalmi Ügyvivői Iroda, 1062 Budapest, (HU)

**( 54 ) Quaterner piridinium sók vasoprotektív szerként való alkalmazása**

( 51 ) **A61K 31/4425** (2006.01)  
**A61P 1/04** (2006.01)  
**A61P 1/16** (2006.01)  
**A61P 3/04** (2006.01)  
**A61P 3/10** (2006.01)  
**A61P 9/00** (2006.01)  
**A61P 9/10** (2006.01)  
**A61P 9/12** (2006.01)  
**A61P 11/00** (2006.01)  
**A61P 15/10** (2006.01)  
**A61P 25/16** (2006.01)  
**A61P 25/28** (2006.01)  
**A61P 29/00** (2006.01)  
**A61P 31/00** (2006.01)  
**A61P 41/00** (2006.01)

( 13 ) **T2**

( 30 ) 36434804 2004.01.12. PL

---

( 11 ) **E012978**

( 21 ) **E 06 731152**

( 96 ) **EP 20060731152** 2006.04.05.

( 97 ) **EP 1867332 A1** 2007.12.19.

**EP 1867332 B1** 2011.08.24.

( 73 ) TOYAMA CHEMICAL CO., LTD., Tokyo 160-0023 (JP)

( 72 ) NOMURA, Nobuhikoc/o TOYAMA CHEMICAL CO., LTD.  
NISHIKAWA, Hiroshic/o TOYAMA CHEMICAL CO., LTD.  
FUJINO, Noritomoc/o TOYAMA CHEMICAL CO., LTD.

( 74 ) Somlai Mária, SBGK Szabadalmi Ügyvivői Iroda, 1062 Budapest, (HU)

**( 54 ) Gyógyszerkészítmény és eljárás kombinációban lévő gombaellenes szer alkalmazására**

( 51 ) **A61K 31/445** (2006.01)  
**A61K 31/4196** (2006.01)  
**A61K 31/7048** (2006.01)  
**A61P 31/10** (2006.01)  
**A61P 43/00** (2006.01)

( 13 ) **T2**

( 30 ) 2005110784 2005.04.07. JP

---

( 11 ) **E013043**

( 21 ) **E 08 022123**

( 96 ) **EP 20080022123** 2008.12.19.

( 97 ) **EP 2198865 A1** 2010.06.23.

**EP 2198865 B1** 2011.11.16.

( 73 ) Siegfried Ltd., 4800 Zofingen (CH)

( 72 ) Franz, Alexander

---

( 74 ) Karácsonyi Béla, ADVOPATENT Szabadalmi és Védjegy Iroda, 1011 Budapest, (HU)

( 54 ) **Nikotintartalmú készítmény**

( 51 ) **A61K 31/465** (2006.01)

**A61K 47/48** (2006.01)

( 13 ) **T2**

( 11 ) **E012867**

( 21 ) **E 10 160517**

( 96 ) **EP 20100160517** 2004.09.24.

( 97 ) **EP 2210607 A1** 2010.07.28.

**EP 2210607 B1** 2011.08.17.

( 73 ) Exelixis, Inc., South San Francisco, CA 94083-0511 (US)

( 72 ) Bannen, Lynne Canne

Chan, Diva Sze-Ming

Chen, Jeff

Dalrymple, Lisa Esther

Forsyth, Timothy Patrick

Huynh, Tai Phat

Jammalamadaka, Vasu

Khoury, Richard George

Leahy, James William

Mac, Morrison B.

Mann, Grace

Mann, Larry W.

Nuss, John M.

Parks, Jason Jevious

Takeuchi, Craig Stacy

Wang, Yong

XU, Wei

( 74 ) dr. Molnár István, DANUBIA Szabadalmi és Jogi Iroda Kft., 1051 Budapest, (HU)

( 54 ) **N-[3-fluor-4-({6-(metiloxi)-7-[(3-morfolin-4-ilpropil)oxi]kinolin-4-il}oxi)fenil]-N'-(4-fluorofenil)ciklopropán-1,1-dikarboxamid rák kezelésére**

( 51 ) **A61K 31/47** (2006.01)

**A61P 35/00** (2006.01)

**C07D215/22** (2006.01)

( 13 ) **T2**

( 30 ) 506181 P 2003.09.26. US

535377 P 2004.01.09. US

577384 P 2004.06.04. US

( 11 ) **E013174**

( 21 ) **E 08 850935**

( 96 ) **EP 20080850935** 2008.11.12.

( 97 ) **EP 2219647 A1** 2009.05.22.

**EP 2219647 B1** 2011.12.21.

( 73 ) H. Lundbeck A/S, 2500 Valby (DK)

Takeda Pharmaceuticals U.S.A., Inc., IL 60015 Deerfield (US)

( 72 ) DRAGHEIM, Marianne

MOORE, Nicholas

BATRA, Aneil

CHON, Jin

( 74 ) Derzsi Katalin, SBGK Szabadalmi Ügyvivői Iroda, 1062 Budapest, (HU)

**( 54 ) Kombinált SERT-, 5-HT3 és 5-HT1A aktivitással rendelkező vegyületek terápiai alkalmazása****( 51 ) A61K 31/495** (2006.01)**A61P 25/00** (2006.01)**( 13 ) T2**

( 30 ) 200701607 2007.11.13. DK

987710 P 2007.11.13. US

200701788 2007.12.14. DK

13722 2007.12.14. US

200801300 2008.09.17. DK

97840 2008.09.17. US

**( 11 ) E013119****( 21 ) E 05 800007****( 96 ) EP 20050800007** 2005.10.28.**( 97 ) EP 1812002 A2** 2006.05.18.**EP 1812002 B1** 2011.10.05.

( 73 ) Bayer Animal Health GmbH, 51368 Leverkusen (DE)

( 72 ) PIRRO, Franz

FRAATZ, Kristine

FROYMAN, Robrecht

( 74 ) Lengyel Zsolt, DANUBIA Szabadalmi és Jogi Iroda Kft., 1051 Budapest, (HU)

**( 54 ) Tőgygyulladás kezelése****( 51 ) A61K 31/496** (2006.01)**A61P 13/00** (2006.01)**A61P 33/00** (2006.01)**( 13 ) T2**

( 30 ) 102004054873 2004.11.12. DE

**( 11 ) E013134****( 21 ) E 06 733986****( 96 ) EP 20060733986** 2006.01.27.**( 97 ) EP 1845990 A2** 2006.08.03.**EP 1845990 B1** 2011.09.28.

( 73 ) Novartis Vaccines and Diagnostics, Inc., Emeryville, CA 94662-8097 (US)

( 72 ) LOPES DE MENEZES, Daniel,c/o Chiron Corporation

HEISE, Carla,c/o Chiron Corporation

XIN, Xiaohua,c/o Chiron Corporation

( 74 ) Szentpéteri Zsolt, SBGK Szabadalmi Ügyvivői Iroda, 1062 Budapest, (HU)

**( 54 ) Áttételes tumorok kezelése****( 51 ) A61K 31/497** (2006.01)**A61P 35/00** (2006.01)**( 13 ) T2**

( 30 ) 647568 P 2005.01.27. US

669245 P 2005.04.06. US

722053 P 2005.09.29. US

- ( 11 ) **E012893**
- ( 21 ) **E 03 707654**
- ( 96 ) **EP 20030707654** 2003.01.31.
- ( 97 ) **EP 1471915 A2** 2003.08.07.  
**EP 1471915 B1** 2011.09.14.
- ( 73 ) Rigel Pharmaceuticals, Inc., South San Francisco, CA 94080 (US)
- ( 72 ) SINGH, Rajinder  
ARGADE, Ankush  
PAYAN, Donald, G.  
MOLINEAUX, Susan  
HOLLAND, Sacha, J.  
CLOUGH, Jeffrey  
KEIM, Holger  
BHAMIDIPATI, Somasekhar  
SYLVAIN, Catherine  
LI, Hui  
ROSSI, Alexander, B.
- ( 74 ) Szentpéteri Zsolt, SBGK Szabadalmi Ügyvivői Iroda, 1062 Budapest, (HU)
- ( 54 ) **2,4-Pirimidin-diamin származékok és alkalmazásuk**
- ( 51 ) **A61K 31/505** (2006.01)  
**A61P 37/08** (2006.01)  
**C07D239/28** (2006.01)
- ( 13 ) **T2**
- ( 30 ) 353333 P 2002.02.01. US  
353267 P 2002.02.01. US  
399673 P 2002.07.29. US  
434277 P 2002.12.17. US

- ( 11 ) **E012915**
- ( 21 ) **E 07 842260**
- ( 96 ) **EP 20070842260** 2007.09.11.
- ( 97 ) **EP 2073810 A2** 2008.03.20.  
**EP 2073810 B1** 2011.08.31.
- ( 73 ) Takeda Pharmaceutical Company Limited, Osaka- shi, Osaka 541-0045 (JP)
- ( 72 ) CHRISTOPHER, Ronald J.  
OGAWA, Atsushi  
COVINGTON, Paul
- ( 74 ) dr. Bódizs Árpád, SBGK Szabadalmi Ügyvivői Iroda, 1062 Budapest, (HU)
- ( 54 ) **2-[6-(3-Amino-piperidin-1-il)-3-metil-2,4-dioxo-3,4-dihydro-2H-pirimidin-1-il-metil]-4-fluor-benzonitril alkalmazása diabétesz, rák, autoimmun rendellenességek és HIV-fertőzés kezelésére**
- ( 51 ) **A61K 31/513** (2006.01)  
**A61P 3/10** (2006.01)  
**A61P 5/50** (2006.01)  
**A61P 31/18** (2006.01)  
**A61P 35/00** (2006.01)
- ( 13 ) **T2**
- ( 30 ) 894628 P 2007.03.13. US  
2006/035958 2006.09.13. US

- ( 11 ) **E012878**  
 ( 21 ) **E 07 872446**  
 ( 96 ) **EP 20070872446** 2007.12.27.  
 ( 97 ) **EP 2107906 A2** 2008.08.28.  
       **EP 2107906 B1** 2011.11.23.  
 ( 73 ) SANOFI, 75013 Paris (FR)  
 ( 72 ) BOURRIE, Bernard  
       CASELLAS, Pierre  
 ( 74 ) Lengyel Zsolt, DANUBIA Szabadalmi és Jogi Iroda Kft., 1051 Budapest, (HU)  
 ( 54 ) **Új terápiás alkalmazás leukémia kezelésére**  
 ( 51 ) **A61K 31/519** (2006.01)  
       **A61K 31/704** (2006.01)  
       **A61K 31/7068** (2006.01)  
       **A61K 45/06** (2006.01)  
       **A61P 35/02** (2006.01)  
 ( 13 ) **T2**  
 ( 30 ) 0611492 2006.12.28. FR

- ( 11 ) **E012838**  
 ( 21 ) **E 06 829703**  
 ( 96 ) **EP 20060829703** 2006.12.18.  
 ( 97 ) **EP 1971339 A2** 2007.07.19.  
       **EP 1971339 B1** 2012.01.11.  
 ( 73 ) POXEL SAS, 69007 Lyon (FR)  
 ( 72 ) MOINET, Gérard  
       CRAVO, Daniel  
       MESANGEAU, Didier  
 ( 74 ) dr. Bódizs Árpád, SBGK Szabadalmi Ügyvivői Iroda, 1062 Budapest, (HU)  
 ( 54 ) **Triazin-származékok és inzulin szekréción stimulátorok kombinációja**  
 ( 51 ) **A61K 31/53** (2006.01)  
       **A61K 31/64** (2006.01)  
       **A61P 3/10** (2006.01)  
 ( 13 ) **T2**  
 ( 30 ) 0600342 2006.01.13. FR

- ( 11 ) **E013014**  
 ( 21 ) **E 04 022378**  
 ( 96 ) **EP 20040022378** 2004.09.21.  
 ( 97 ) **EP 1637141 A1** 2006.03.22.  
       **EP 1637141 B1** 2011.11.16.  
 ( 73 ) Trobio AB, SE-131 65 Nacka (SE)  
 ( 72 ) Andersson, Lars-Olov  
       Ageland, Hans  
 ( 74 ) dr. Gál Melinda, SBGK Szabadalmi Ügyvivői Iroda, 1062 Budapest, (HU)  
 ( 54 ) **Szerinproteázt, morfolinoszármazékot és a szerinproteáz reverzibilis inhibitorát tartalmazó stabilizált proteáz készítmény**  
 ( 51 ) **A61K 31/5377** (2006.01)  
       **A61K 45/06** (2006.01)  
       **C07C257/00** (2006.01)

**C07D207/04** (2006.01)  
**C07D211/60** (2006.01)  
**C07D223/00** (2006.01)

( 13 ) T2

---

( 11 ) E013109

( 21 ) E 04 750134

( 96 ) EP 20040750134 2004.04.15.

( 97 ) EP 1734971 A1 2005.11.24.

EP 1734971 B1 2011.11.02.

( 73 ) Alkermes Pharma Ireland Limited, County Westmeath (IE)  
 Amylin Pharmaceuticals, Inc., San Diego, CA 92121 (US)

( 72 ) WRIGHT, Steven, G.

CHRISTENSON, Troy

YEOH, Thean, Y.

RICKEY, Michael, E.

HOTZ, Joyce, M.

KUMAR, Rajesh

COSTANTINO, Henry, R.

SMITH, Christine

LOKENS GARD, David

ONG, John

( 74 ) dr. Bódizs Árpád, SBGK Szabadalmi Ügyvivői Iroda, 1062 Budapest, (HU)

( 54 ) Polimer alapú elnyújtott kibocsátású eszköz

( 51 ) A61K 31/573 (2006.01)

C07K 1/00 (2006.01)

C07K 7/00 (2006.01)

C07K 14/00 (2006.01)

( 13 ) T2

---

( 11 ) E012844

( 21 ) E 03 751884

( 96 ) EP 20030751884 2003.08.21.

( 97 ) EP 1599209 A2 2004.03.04.

EP 1599209 B1 2011.08.17.

( 73 ) NORTON HEALTHCARE LIMITED, NW6 3RZ London (GB)

( 72 ) ZENG, Xian-Ming

( 74 ) Ráthonyi Zoltán, SBGK Szabadalmi Ügyvivői Iroda, 1062 Budapest, (HU)

( 54 ) Inhalációs készítmény

( 51 ) A61K 31/65 (2006.01)

A61K 9/00 (2006.01)

A61K 9/14 (2006.01)

A61K 31/045 (2006.01)

A61K 31/075 (2006.01)

A61K 31/135 (2006.01)

A61K 31/56 (2006.01)

A61K 47/26 (2006.01)

( 13 ) T2

( 30 ) 0219513 2002.08.21. GB

---

0219514 2002.08.21. GB

**( 11 ) E012940****( 21 ) E 08 002626****( 96 ) EP 20080002626** 2005.08.23.**( 97 ) EP 1930011 A2** 2008.06.11.**EP 1930011 B1** 2011.08.17.

( 73 ) Teva Pharmaceutical Industries Ltd, 49131 Petah Tiqva (IL)

( 72 ) Lifshitz-Liron, Revital

Bayer, Thomas

Aronhime, Judith

( 74 ) ifj. Szentpéteri Ádám, SBGK Szabadalmi Ügyvivői Iroda, 1062 Budapest, (HU)

**( 54 ) Nátrium-ibandronát kristályos formája****( 51 ) A61K 31/663** (2006.01)**A61P 19/10** (2006.01)**C07F 9/38** (2006.01)**( 13 ) T2**

( 30 ) 604026 P 2004.08.23. US

690867 P 2005.06.16. US

**( 11 ) E013156****( 21 ) E 10 168703****( 96 ) EP 20100168703** 2005.06.14.**( 97 ) EP 2229949 A1** 2010.09.22.**EP 2229949 B1** 2011.12.21.

( 73 ) Biogaia AB, 112 27 Stockholm (SE)

( 72 ) Möllstam, Bo

( 74 ) dr. Molnár István, DANUBIA Szabadalmi és Jogi Iroda Kft., 1051 Budapest, (HU)

**( 54 ) Tejsav-baktériumok alkalmazása fogínyvérzés csökkentésére és szájüregi gyulladás csökkentésére****( 51 ) A61K 35/74** (2006.01)**A61K 8/99** (2006.01)**A61K 9/00** (2006.01)**A61P 1/02** (2006.01)**C12N 1/20** (2006.01)**C12Q 1/04** (2006.01)**( 13 ) T2**

( 30 ) 580279 P 2004.06.14. US

147880 2005.06.08. US

**( 11 ) E013012****( 21 ) E 04 711176****( 96 ) EP 20040711176** 2004.02.13.**( 97 ) EP 1605963 A2** 2004.09.02.**EP 1605963 B1** 2011.11.16.

( 73 ) Provid Pharmaceuticals, Inc., Monmouth Junction, NJ 08852 (US)

( 72 ) OLSON, Gary, L.

COOK, Charles, M.

SELF, Christopher, R.

( 74 ) Ráthonyi Zoltán, SBGK Szabadalmi Ügyvivői Iroda, 1062 Budapest, (HU)



**( 54 ) MHC II. osztályú molekulák által való antigén-prezentáció inhibitorai és eljárások alkalmazásukra**

- ( 51 ) A61K 38/08** (2006.01)  
**A61K 38/06** (2006.01)  
**A61K 38/10** (2006.01)  
**A61P 3/10** (2006.01)  
**A61P 19/02** (2006.01)  
**A61P 37/02** (2006.01)  
**A61P 37/06** (2006.01)  
**C07K 5/08** (2006.01)  
**C07K 5/10** (2006.01)  
**C07K 7/06** (2006.01)  
**C07K 7/08** (2006.01)

**( 13 ) T2**

- ( 30 ) 447949 P 2003.02.14. US

**( 11 ) E013005****( 21 ) E 03 812818**

- ( 96 ) EP 20030812818** 2003.12.05.

- ( 97 ) EP 1581254 A2** 2004.06.24.

- EP 1581254 B1** 2011.11.23.

- ( 73 ) ThromboGenics N.V., 3001 Heverlee (Leuven) (BE)

- ( 72 ) PAKOLA, Steve  
 DE SMET, Marc

- ( 74 ) Szentpéteri Zsolt, SBGK Szabadalmi Ügyvivői Iroda, 1062 Budapest, (HU)

**( 54 ) Csonkolt plazmint alkalmazó gyógyszerészeti vitreolízis**

- ( 51 ) A61K 38/48** (2006.01)

- A61P 41/00** (2006.01)

**( 13 ) T2**

- ( 30 ) 0228409 2002.12.06. GB

**( 11 ) E012913****( 21 ) E 03 726007**

- ( 96 ) EP 20030726007** 2003.02.28.

- ( 97 ) EP 1487482 A2** 2003.09.12.

- EP 1487482 B1** 2011.10.12.

- ( 73 ) THE SCRIPPS RESEARCH INSTITUTE, La Jolla, CA 92037 (US)

- ( 72 ) REISFELD, Ralph, A.  
 NIETHAMMER, Andreas, G.  
 XIANG, Rong

- ( 74 ) dr. Pethő Árpád, DANUBIA Szabadalmi és Jogi Iroda Kft., 1051 Budapest, (HU)

**( 54 ) DNS-vakcina proliferáló endotélsejtek ellen és eljárás alkalmazására**

- ( 51 ) A61K 39/00** (2006.01)

- A61K 48/00** (2006.01)

- C12N 1/21** (2006.01)

- C12N 15/12** (2006.01)

- C12N 15/70** (2006.01)

- C12N 15/74** (2006.01)

- C12N 15/85** (2006.01)

**( 13 ) T2**

---

( 30 ) 90183                    2002.03.02.    US

---

( 11 ) **E013071**

( 21 ) **E 06 754599**

( 96 ) **EP 20060754599**    2006.06.23.

( 97 ) **EP 1896063 A1**      2007.01.04.

**EP 1896063 B1**      2011.12.14.

( 73 ) GlaxoSmithKline Biologicals s.a., 1330 Rixensart Brussels (BE)

( 72 ) BIEMANS, Ralph L., GlaxoSmithKline Biologicals s.a

      BOUTRIAU, Dominique, GlaxoSmithKline Bio. s.a.

      CAPIAU, Carine, GlaxoSmithKline Biologicals s.a.

      DENOEL, Philippe, GlaxoSmithKline Biologicals s.a.

      DUVIVIER, Pierre, GlaxoSmithKline Biologicals s.a.

      POOLMAN, Jan, GlaxoSmithKline Biologicals s.a.

( 74 ) dr. Svingor Ádám, DANUBIA Szabadalmi és Jogi Iroda Kft., 1051 Budapest, (HU)

( 54 ) **Immunogén készítmény**

( 51 ) **A61K 39/095**            (2006.01)

**A61K 39/102**            (2006.01)

**A61K 39/116**            (2006.01)

( 13 ) **T2**

( 30 ) 0513069                2005.06.27.    GB

      0513071                2005.06.27.    GB

      0515556                2005.07.28.    GB

      0524204                2005.11.28.    GB

      0526041                2005.12.21.    GB

      0526040                2005.12.21.    GB

---

( 11 ) **E013183**

( 21 ) **E 03 755724**

( 96 ) **EP 20030755724**    2003.07.11.

( 97 ) **EP 1585966 A2**      2004.01.22.

**EP 1585966 B1**      2011.11.30.

( 73 ) F.HOFFMANN-LA ROCHE AG, 4070 Basel (CH)

( 72 ) KOLL, Hans

      BOSENMAIER, Birgit

      MÜLLER, Hans-Joachim

      SLIWKOWSKI, Mark, X.

      KELSEY, Stephen, Michael

( 74 ) Frankné dr. Machytka Daisy, Gödölle, Kékes, Mészáros & Szabó Szabadalmi és Védjegy Iroda, 1024 Budapest, (HU)

( 54 ) **Rák kezelése a rhuMAb 2C4 anti-ErbB2 antitesttel**

( 51 ) **A61K 39/395**            (2006.01)

( 13 ) **T2**

( 30 ) 396290 P                2002.07.15.    US

      480043 P                2003.06.20.    US

---

( 11 ) **E013008**

( 21 ) **E 03 788456**

( 96 ) **EP 20030788456**    2003.08.14.

---

- 
- ( 97 ) **EP 1534335 A2** 2004.02.26.  
**EP 1534335 B1** 2011.12.07.
- ( 73 ) MACROGENICS, INC., Rockville, MD 20850 (US)
- ( 72 ) KOENIG, Scott  
 VERI, Maria-Concetta
- ( 74 ) dr. Láng Tivadarné, SBGK Szabadalmi Ügyvivői Iroda, 1062 Budapest, (HU)
- ( 54 ) **FcgammaRIIB-specifikus antitestek és eljárások az alkalmazásukra**
- ( 51 ) **A61K 39/395** (2006.01)  
**A61K 39/40** (2006.01)  
**A61K 39/42** (2006.01)  
**C07K 16/00** (2006.01)
- ( 13 ) **T2**
- ( 30 ) 403266 P 2002.08.14. US
- 
- ( 11 ) **E012843**
- ( 21 ) **E 03 730064**
- ( 96 ) **EP 20030730064** 2003.05.16.
- ( 97 ) **EP 1507558 A1** 2003.11.27.  
**EP 1507558 B1** 2011.08.17.
- ( 73 ) Novartis Pharma AG, 4056 Basel (CH)
- ( 72 ) FELDMAN, David, Louis  
 WEBB, Randy, Lee
- ( 74 ) Derzsi Katalin, SBGK Szabadalmi Ügyvivői Iroda, 1062 Budapest, (HU)
- ( 54 ) **Renin inhibitor, kalcium csatorna blokkolót és diuretikumot tartalmazó gyógyszerkészítmény**
- ( 51 ) **A61K 45/06** (2006.01)  
**A61P 9/00** (2006.01)
- ( 13 ) **T2**
- ( 30 ) 381546 P 2002.05.17. US
- 
- ( 11 ) **E012877**
- ( 21 ) **E 08 868434**
- ( 96 ) **EP 20080868434** 2008.10.09.
- ( 97 ) **EP 2197492 A1** 2009.07.09.  
**EP 2197492 B1** 2011.11.23.
- ( 73 ) Aventis Pharma S.A., 92160 Antony (FR)
- ( 72 ) RORTAIS, Patricia  
 GACHON, Carine
- ( 74 ) Kmethy Boglárka, DANUBIA Szabadalmi és Jogi Iroda Kft., 1051 Budapest, (HU)
- ( 54 ) **Taxoid-alapú új készítmények**
- ( 51 ) **A61K 47/24** (2006.01)  
**A61K 9/00** (2006.01)  
**A61K 9/107** (2006.01)  
**A61K 47/44** (2006.01)
- ( 13 ) **T2**
- ( 30 ) 0707092 2007.10.10. FR
- 
- ( 11 ) **E013074**
- ( 21 ) **E 07 731510**
- ( 96 ) **EP 20070731510** 2007.01.24.
-

- ( 97 ) **EP 1976561 A2** 2007.08.02.  
**EP 1976561 B1** 2011.08.17.
- ( 73 ) SA VETOQUINOL, 70200 Lure (FR)
- ( 72 ) MOREAU, Marinette
- ( 74 ) Kovári és Társai Szabadalmi és Védjegy Iroda Kft., 1011 1016 Budapest, (HU)
- ( 54 ) **Egy pirido(3,2,1-ij)-benzoxadiazin vegyületet tartalmazó, fertőzés elleni oldat**
- ( 51 ) **A61K 47/26** (2006.01)  
**A61K 31/5395** (2006.01)  
**A61K 47/02** (2006.01)  
**A61K 47/12** (2006.01)  
**A61P 31/00** (2006.01)
- ( 13 ) **T2**
- ( 30 ) 0650246 2006.01.24. FR

- ( 11 ) **E013061**
- ( 21 ) **E 06 828863**
- ( 96 ) **EP 20060828863** 2006.10.25.
- ( 97 ) **EP 1951314 A2** 2007.05.03.  
**EP 1951314 B1** 2011.09.28.
- ( 73 ) Evonik Röhm GmbH, 64293 Darmstadt (DE)
- ( 72 ) SEILER, Matthias  
WINDHAB, Norbert  
STICKLER, Manfred  
PETEREIT, Hans-Ulrich
- ( 74 ) Szentpéteri Zsolt, SBGK Szabadalmi Ügyvivői Iroda, 1062 Budapest, (HU)
- ( 54 ) **Hatóanyag-beviteli rendszerek**
- ( 51 ) **A61K 47/48** (2006.01)  
**A61K 9/16** (2006.01)
- ( 13 ) **T2**
- ( 30 ) 102005051366 2005.10.25. DE

- ( 11 ) **E012944**
- ( 21 ) **E 08 836714**
- ( 96 ) **EP 20080836714** 2008.09.30.
- ( 97 ) **EP 2211919 A2** 2009.04.09.  
**EP 2211919 B1** 2011.09.07.
- ( 73 ) Meda AB, 17009 Solna (SE)
- ( 72 ) PALEFSKY, Irwin  
WILSON, Ni'kita
- ( 74 ) dr. Bódizs Árpád, SBGK Szabadalmi Ügyvivői Iroda, 1062 Budapest, (HU)
- ( 54 ) **Szilikongél alapú készítmények sebek gyógyítására és sebhelyek csökkentésére**
- ( 51 ) **A61L 15/22** (2006.01)  
**A61L 15/60** (2006.01)  
**C08L 83/04** (2006.01)
- ( 13 ) **T2**
- ( 30 ) 997166 P 2007.09.30. US

- ( 11 ) **E013185**
- ( 21 ) **E 09 737821**

- 
- ( 96 ) **EP 20090737821** 2009.04.17.  
 ( 97 ) **EP 2274029 A1** 2009.11.05.  
       **EP 2274029 B1** 2011.11.02.
- ( 73 ) Sanofi-Aventis Deutschland GmbH, 65926 Frankfurt am Main (DE)  
 ( 72 ) HARMS, Michael  
       RAAB, Steffen  
       WEBBER, Dominic, George  
       HOWARTH, James, Robert  
       BECKETT, Trevor, John  
       GRAY, Geoffrey, Philip  
       CROSS, John, David
- ( 74 ) Szabó Zsolt, DANUBIA Szabadalmi és Jogi Iroda Kft., 1051 Budapest, (HU)
- ( 54 ) **Gyógyszerbejuttató eszköz**
- ( 51 ) **A61M 5/24** (2006.01)  
       **A61M 5/315** (2006.01)
- ( 13 ) **T2**
- ( 30 ) 08008353 2008.05.02. EP
- 
- ( 11 ) **E012807**
- ( 21 ) **E 05 708686**
- ( 96 ) **EP 20050708686** 2005.03.08.  
 ( 97 ) **EP 1765456 A1** 2005.09.29.  
       **EP 1765456 B1** 2011.11.16.
- ( 73 ) Covance Laboratories GmbH, 48163 Münster (DE)  
 ( 72 ) NOWAK, Piotr  
 ( 74 ) dr. Jakab Judit, SBGK Szabadalmi Ügyvivői Iroda, 1062 Budapest, (HU)
- ( 54 ) **Többfunkciós port**
- ( 51 ) **A61M 39/02** (2006.01)  
       **A61M 39/12** (2006.01)
- ( 13 ) **T2**
- ( 30 ) 798450 2004.03.12. US
- 
- ( 11 ) **E012891**
- ( 21 ) **E 05 774938**
- ( 96 ) **EP 20050774938** 2005.07.21.  
 ( 97 ) **EP 1771227 A1** 2006.02.09.  
       **EP 1771227 B1** 2011.08.24.
- ( 73 ) Colgate-Palmolive Company, New York NY 10022-7499 (US)  
 ( 72 ) MAITRA, Prithwiraj  
       ZAIDEL, Lynette  
       CHOPRA, Suman  
       PAN, Guisheng  
       PRENCIPE, Michael  
       IBRAHIM, Sayed
- ( 74 ) dr. Molnár István, DANUBIA Szabadalmi és Jogi Iroda Kft, 1051 Budapest, (HU)
- ( 54 ) **Szájápolási készítmények filmképző polimerekkel**
- ( 51 ) **A61Q 11/00** (2006.01)  
       **A61K 8/02** (2006.01)  
       **A61K 8/22** (2006.01)
-

A61K 8/34 (2006.01)  
 A61K 8/38 (2006.01)  
 A61K 8/81 (2006.01)  
 ( 13 ) T2  
 ( 30 ) 902720 2004.07.29. US

( 11 ) E012812  
 ( 21 ) E 06 822573  
 ( 96 ) EP 20060822573 2006.10.30.  
 ( 97 ) EP 1955936 A1 2008.08.13.  
 EP 1955936 B1 2011.11.23.  
 ( 73 ) MURATA MANUFACTURING CO., LTD., Nagaokakyo-shi, Kyoto 617-8555 (JP)  
 ( 72 ) HIRATA, Atsuhiko  
 ( 74 ) Mészárosné Dónusz Katalin, SBGK Szabadalmi Ügyvivői Iroda, 1062 Budapest, (HU)  
 ( 54 ) **Vezérlő berendezés felbukás-gátlóhoz**  
 ( 51 ) A63H 17/36 (2006.01)  
 A63H 17/16 (2006.01)  
 ( 13 ) T2  
 ( 30 ) 2005348373 2005.12.01. JP

( 11 ) E012964  
 ( 21 ) E 08 709608  
 ( 96 ) EP 20080709608 2008.02.11.  
 ( 97 ) EP 2136891 A1 2008.09.18.  
 EP 2136891 B1 2011.08.31.  
 ( 73 ) Seatriever International Holdings Limited, Cheshire WA16 7GY (GB)  
 ( 72 ) JEFFREY, Peter  
 ( 74 ) Sári Tamás Gusztáv, DANUBIA Szabadalmi és Jogi Iroda Kft., 1051 Budapest, (HU)  
 ( 54 ) **Vigalmi léggömb világítóeszközzel**  
 ( 51 ) A63H 27/10 (2006.01)  
 ( 13 ) T2  
 ( 30 ) 0704575 2007.03.09. GB

( 11 ) E012959  
 ( 21 ) E 08 382063  
 ( 96 ) EP 20080382063 2008.11.11.  
 ( 97 ) EP 2184095 A1 2010.05.12.  
 EP 2184095 B1 2012.01.11.  
 ( 73 ) EMD Millipore Corporation, 01821 Billerica, MA (US)  
 ( 72 ) Merino, Felipe  
 Penacho, Luis  
 Iribarren, Miquel  
 Vicente, Antonio  
 Cabria, Angel  
 Piñeiro, Juan Carlos  
 ( 74 ) Mészárosné Dónusz Katalin, SBGK Szabadalmi Ügyvivői Iroda, 1062 Budapest, (HU)  
 ( 54 ) **Rendszer és eljárás folyadék szűrésére**  
 ( 51 ) B01D 29/33 (2006.01)  
 B01D 29/66 (2006.01)

---

**B01D 29/88** (2006.01)

**B01D 29/90** (2006.01)

**B01D 35/22** (2006.01)

( 13 ) **T2**

---

( 11 ) **E013113**

( 21 ) **E 07 725992**

( 96 ) **EP 20070725992** 2007.06.13.

( 97 ) **EP 2040814 A1** 2007.12.21.

**EP 2040814 B1** 2011.12.07.

( 73 ) Aqua-nu Filtration Systems Limited, Dundalk Louth (IE)

( 72 ) FARRELLY, Patrick

McCORMACK, Sean

VERKERK, Robert

MAYBIN, David

( 74 ) dr. Molnár István, DANUBIA Szabadalmi és Jogi Iroda Kft., 1051 Budapest, (HU)

( 54 ) **Kerámiaszűrő**

( 51 ) **B01D 39/20** (2006.01)

**C04B 38/06** (2006.01)

**C04B 38/08** (2006.01)

( 13 ) **T2**

( 30 ) 20060450 2006.06.14. IE

---

( 11 ) **E012882**

( 21 ) **E 07 815695**

( 96 ) **EP 20070815695** 2007.10.25.

( 97 ) **EP 2089141 A1** 2008.05.15.

**EP 2089141 B1** 2011.09.07.

( 73 ) Atlas Copco Airpower, Naamloze Vennootschap, 2610 Wilrijk (BE)

( 72 ) VAN DIJCK, Wouter Denis Ann

VAN NEDERKASSEL, Frederic Daniël Rita

( 74 ) Mák András, SBGK Szabadalmi Ügyvivői Iroda, 1062 Budapest, (HU)

( 54 ) **Eljárás hűtve szárításra**

( 51 ) **B01D 53/26** (2006.01)

**B01D 5/00** (2006.01)

**F25B 49/02** (2006.01)

**G05D 23/19** (2006.01)

( 13 ) **T2**

( 30 ) 200600544 2006.11.10. BE

---

( 11 ) **E013104**

( 21 ) **E 08 865266**

( 96 ) **EP 20080865266** 2008.12.20.

( 97 ) **EP 2237866 A1** 2009.07.02.

**EP 2237866 B1** 2011.08.31.

( 73 ) Szegedi Tudományegyetem, 6720 Szeged (HU)

( 72 ) KIRICSI, Imre

KÓNYA, Zoltán

---

KUKOVECZ, Ákos

HORVÁTH, Endre

( 74 ) Farkas Tamás, DANUBIA Szabadalmi és Jogi Iroda Kft., 1051 Budapest, (HU)

**( 54 ) Berendezés titanát nanoszerkezetek lúgos hidrotermális kezeléssel történő előállítására titántartalmú alapanyagból**( 51 ) **B01F 9/08** (2006.01)**B01F 15/06** (2006.01)( 13 ) **T2**

( 30 ) U0700228 2007.12.21. HU

( 11 ) **E012916**( 21 ) **E 07 005854**( 96 ) **EP 20070005854** 2007.03.21.( 97 ) **EP 1974806 A1** 2008.10.01.**EP 1974806 B1** 2011.09.14.

( 73 ) OMYA DEVELOPMENT AG, 4665 Oftringen (CH)

( 72 ) Gane, Patrick A. C.

Schölkopf, Joachim

Gantenbein, Daniel

( 74 ) Frankné dr. Machytka Daisy, Gödölle, Kékes, Mészáros &amp; Szabó Szabadalmi és Védjegy Iroda, 1024 Budapest, (HU)

**( 54 ) Eljárás víz tisztítására**( 51 ) **B01J 20/04** (2006.01)**C02F 1/28** (2006.01)**C02F 1/56** (2006.01)**C02F103/28** (2006.01)**C02F103/32** (2006.01)( 13 ) **T2**( 11 ) **E013045**( 21 ) **E 07 005856**( 96 ) **EP 20070005856** 2007.03.21.( 97 ) **EP 1982759 A1** 2008.10.22.**EP 1982759 B1** 2011.09.07.

( 73 ) OMYA DEVELOPMENT AG, 4665 Oftringen (CH)

( 72 ) Gane, Patrick A. C.

Schölkopf, Joachim

Gantenbein, Daniel

Gerard, Daniel E.

( 74 ) Frankné dr. Machytka Daisy, Gödölle, Kékes, Mészáros &amp; Szabó Szabadalmi és Védjegy Iroda, 1024 Budapest, (HU)

**( 54 ) Felületkezelt kalcium-karbonát és alkalmazása szennyvízkezelésben**( 51 ) **B01J 20/04** (2006.01)**C02F 1/28** (2006.01)**C02F 1/56** (2006.01)**C02F103/28** (2006.01)**C02F103/32** (2006.01)( 13 ) **T2**



- 
- ( 11 ) **E012946**  
( 21 ) **E 06 801967**  
( 96 ) **EP 20060801967** 2006.08.18.  
( 97 ) **EP 1933980 A2** 2007.04.05.  
**EP 1933980 B1** 2011.10.12.  
( 73 ) CHEVRON PHILLIPS CHEMICAL COMPANY LP, The Woodlands, TX 77380 (US)  
( 72 ) JAYARATNE, Kumundini, C.  
JENSEN, Michael, D.  
YANG, Qing  
( 74 ) Karácsonyi Béla, ADVOPATENT Szabadalmi és Védjegy Iroda, 1011 Budapest, (HU)  
( 54 ) **Polimerizációs katalizátorok és eljárás bimodális polimerek egyetlen reaktorban való előállítására**  
( 51 ) **B01J 31/22** (2006.01)  
**B01J 31/14** (2006.01)  
**C07F 17/00** (2006.01)  
**C08F 4/6592** (2006.01)  
**C08F 10/00** (2006.01)  
( 13 ) **T2**  
( 30 ) 208077 2005.09.15. US
- 

- ( 11 ) **E012887**  
( 21 ) **E 05 754932**  
( 96 ) **EP 20050754932** 2005.05.06.  
( 97 ) **EP 1747064 A1** 2005.12.01.  
**EP 1747064 B1** 2011.09.28.  
( 73 ) CHEVRON PHILLIPS CHEMICAL COMPANY LP, The Woodlands, TX 77380 (US)  
( 72 ) MCDANIEL, Max, P.  
BENHAM, Elizabeth, A.  
( 74 ) Karácsonyi Béla, ADVOPATENT Szabadalmi és Védjegy Iroda, 1011 Budapest, (HU)  
( 54 ) **Eljárás króm-katalizátorok aktiválására**  
( 51 ) **B01J 38/02** (2006.01)  
**B01J 23/26** (2006.01)  
**B01J 38/04** (2006.01)  
**C08F 4/24** (2006.01)  
**C08F 10/00** (2006.01)  
( 13 ) **T2**  
( 30 ) 570521 P 2004.05.12. US
- 

- ( 11 ) **E013046**  
( 21 ) **E 07 841969**  
( 96 ) **EP 20070841969** 2007.09.06.  
( 97 ) **EP 2059341 A1** 2008.03.13.  
**EP 2059341 B1** 2011.11.09.  
( 73 ) Nalge Nunc International Corporation, Rochester, NY 14625 (US)  
( 72 ) WHITTLINGER, Keith, Owen  
( 74 ) dr. Harangozó Gábor, DANUBIA Szabadalmi és Jogi Iroda Kft., 1051 Budapest, (HU)  
( 54 ) **Tenyésztő tálca fedéllel**  
( 51 ) **B01L 3/00** (2006.01)  
( 13 ) **T2**  
( 30 ) 842733 P 2006.09.07. US
-

846193 2007.08.28. US

**( 11 ) E012856****( 21 ) E 04 752641****( 96 ) EP 20040752641** 2004.05.19.**( 97 ) EP 1638691 A2** 2004.12.02.**EP 1638691 B1** 2011.08.31.

( 73 ) Harvest Technologies Corporation, Plymouth, Massachusetts 02360 (US)

( 72 ) ELLSWORTH, James R., Harvest Technologies Corp.

MCGOVERN, Paul, Harvest Technologies Corp.

KIBBE, Mark, Harvest Technologies Corp.

( 74 ) dr. Vida György, DANUBIA Szabadalmi és Jogi Iroda Kft., 1051 Budapest, (HU)

**( 54 ) Eljárás és berendezés fluidum alkotórészeinek szeparálására****( 51 ) B01L 99/00** (2010.01)**( 13 ) T2**

( 30 ) 471352 P 2003.05.19. US

**( 11 ) E013162****( 21 ) E 07 727894****( 96 ) EP 20070727894** 2007.04.06.**( 97 ) EP 2004332 A1** 2007.10.18.**EP 2004332 B1** 2011.09.28.

( 73 ) Turbocoating S.P.A., 43040 Solignano (IT)

( 72 ) ANTOLOTTI, Nelso

SCRIVANI, Andrea

SCARTAZZA, Michele

RIZZI, Gabriele

( 74 ) Mák András, SBGK Szabadalmi Ügyvivői Iroda, 1062 Budapest, (HU)

**( 54 ) Fáklya területi bevonatok termikus szórására****( 51 ) B05B 7/22** (2006.01)**( 13 ) T2**

( 30 ) PR20060035 2006.04.12. IT

**( 11 ) E012900****( 21 ) E 05 845527****( 96 ) EP 20050845527** 2005.12.06.**( 97 ) EP 1725341 A2** 2006.06.15.**EP 1725341 B1** 2011.07.20.

( 73 ) TGC Technologie- Beteiligungsgesellschaft mbH, 91126 Rednitzhembach (DE)

( 72 ) BRENDEL, Gerhard

( 74 ) Mester Tamás, SWORKS Nemzetközi Szabadalmi Ügyvivői Iroda Kft., 1015 Budapest, (HU)

**( 54 ) Porfelvivő megmunkálóállomás és elrendezés hőérzékeny anyagok bevonatolásához és hozzátartozó eljárás****( 51 ) B05D 3/02** (2006.01)**B05C 9/14** (2006.01)**B05D 3/06** (2006.01)**B05D 7/06** (2006.01)**F26B 3/30** (2006.01)**( 13 ) T2**

( 30 ) 102004059634 2004.12.10. DE  
102005003802 2005.01.26. DE

( 11 ) **E012872**

( 21 ) **E 09 007369**

( 96 ) **EP 20090007369** 2009.06.04.

( 97 ) **EP 2258489 A1** 2010.12.08.

**EP 2258489 B1** 2011.11.16.

( 73 ) Grumbach GmbH & Co. KG, 33428 Harsewinkel (DE)

( 72 ) Grumbach, Udo

( 74 ) dr. Vida György, DANUBIA Szabadalmi és Jogi Iroda Kft., 1051 Budapest, (HU)

( 54 ) **Berendezés kartonpapír részek szétválasztására**

( 51 ) **B07B 1/15** (2006.01)

**B07B 1/52** (2006.01)

**B07B 13/00** (2006.01)

**D21B 1/02** (2006.01)

( 13 ) **T2**

( 11 ) **E013070**

( 21 ) **E 09 779249**

( 96 ) **EP 20090779249** 2009.04.02.

( 97 ) **EP 2310147 A1** 2010.02.18.

**EP 2310147 B1** 2011.11.30.

( 73 ) Dürr Ecoclean GmbH, 70794 Filderstadt (DE)

( 72 ) KÄSKE, Egon

( 74 ) Szabó Zsolt, DANUBIA Szabadalmi és Jogi Iroda Kft., 1051 Budapest, (HU)

( 54 ) **Szerkezet és eljárás szaggatott folyékony fluidumsugár előállítására**

( 51 ) **B08B 3/02** (2006.01)

**B08B 9/032** (2006.01)

( 13 ) **T2**

( 30 ) 102008037247 2008.08.09. DE

( 11 ) **E012961**

( 21 ) **E 09 715207**

( 96 ) **EP 20090715207** 2009.02.20.

( 97 ) **EP 2254717 A2** 2009.09.03.

**EP 2254717 B1** 2011.10.12.

( 73 ) Chiron-Werke GmbH & Co. KG, 78532 Tuttlingen (DE)

( 72 ) PRUST, Dirk

DEUFEL, Karl

( 74 ) Erdély Péter, DANUBIA Szabadalmi és Jogi Iroda Kft., 1051 Budapest, (HU)

( 54 ) **Szerszámgép, különösen turbófeltöltő-tömítőkerék marására**

( 51 ) **B23C 3/18** (2006.01)

( 13 ) **T2**

( 30 ) 102008013716 2008.02.29. DE

( 11 ) **E013098**

( 21 ) **E 06 763022**

( 96 ) **EP 20060763022** 2006.08.09.

- ( 97 ) **EP 1924387 A2** 2007.03.15.  
**EP 1924387 B1** 2011.08.17.
- ( 73 ) Purratio AG, 73765 Neuhausen a.d.F. (DE)
- ( 72 ) REICHMANN, Richard  
 BARTH, Karl-Ludwig
- ( 74 ) dr. Vida György, DANUBIA Szabadalmi és Jogi Iroda Kft., 1051 Budapest, (HU)
- ( 54 ) **Eljárás hőenergia előállítására**
- ( 51 ) **B23K 10/00** (2006.01)  
**G21B 3/00** (2006.01)  
**H05H 1/32** (2006.01)
- ( 13 ) **T2**
- ( 30 ) 05019473 2005.09.07. EP

- ( 11 ) **E013161**
- ( 21 ) **E 09 772366**
- ( 96 ) **EP 20090772366** 2009.06.25.
- ( 97 ) **EP 2323805 A1** 2010.01.07.  
**EP 2323805 B1** 2012.02.08.
- ( 73 ) Aleris Aluminum Koblenz GmbH, 56070 Koblenz (DE)
- ( 72 ) WITTEBROOD, Adrianus Jacobus  
 DE HAAN, Theobald  
 BÜRGER, Achim
- ( 74 ) Farkas Tamás, DANUBIA Szabadalmi és Jogi Iroda Kft., 1051 Budapest, (HU)
- ( 54 ) **Alumínium keményforrasz lemezanyag**
- ( 51 ) **B23K 35/00** (2006.01)  
**B23K 35/02** (2006.01)  
**B23K 35/28** (2006.01)  
**B32B 15/01** (2006.01)  
**C22C 21/02** (2006.01)  
**C22C 21/04** (2006.01)
- ( 13 ) **T2**
- ( 30 ) 77615 P 2008.07.02. US  
 08012003 2008.07.03. EP

- ( 11 ) **E013047**
- ( 21 ) **E 07 787028**
- ( 96 ) **EP 20070787028** 2007.07.04.
- ( 97 ) **EP 2049307 A1** 2008.01.31.  
**EP 2049307 B1** 2011.10.26.
- ( 73 ) Continental Teves AG & Co. OHG, 60488 Frankfurt (DE)
- ( 72 ) HINZ, Axel  
 FEIGEL, Hans-Jörg  
 GREIFF, Uwe  
 FISCHBACH-BORAZIO, Petra
- ( 74 ) Mészárosné Dónusz Katalin, SBGK Szabadalmi Ügyvivői Iroda, 1062 Budapest, (HU)
- ( 54 ) **Aggregát legalább két rajta rögzített hidraulikus csatlakozóval**
- ( 51 ) **B25B 21/00** (2006.01)  
**B60T 17/04** (2006.01)  
**F16B 23/00** (2006.01)

---

	<b>F16L 41/10</b>	(2006.01)
<b>( 13 ) T2</b>		
( 30 )	102006035220	2006.07.26. DE
	102006061461	2006.12.23. DE

---

<b>( 11 ) E013127</b>		
<b>( 21 ) E 08 001096</b>		
<b>( 96 ) EP 20080001096</b>		2008.01.22.
<b>( 97 ) EP 1958732 A2</b>		2008.08.20.
	<b>EP 1958732 B1</b>	2011.09.28.
( 73 )	Rothenberger AG, 65779 Kelkheim / Ts. (DE)	
( 72 )	Greding, Arnd	
( 74 )	dr. Jakab Judit, SBGK Szabadalmi Ügyvivői Iroda, 1062 Budapest, (HU)	
<b>( 54 ) Tengelykapcsolóval ellátott hajtókészülék szerszámfejekhez</b>		
<b>( 51 ) B25B 27/10</b>		(2006.01)
	<b>H01R 43/042</b>	(2006.01)
<b>( 13 ) T2</b>		
( 30 )	102007007294	2007.02.14. DE

---

<b>( 11 ) E013125</b>		
<b>( 21 ) E 07 730742</b>		
<b>( 96 ) EP 20070730742</b>		2007.05.08.
<b>( 97 ) EP 2015903 A1</b>		2009.01.21.
	<b>EP 2015903 B1</b>	2011.10.19.
( 73 )	Fiskars Brands Finland Oy Ab, 10330 Billnäs (FI)	
( 72 )	LINDÉN, Olavi PALOHEIMO, Markus	
( 74 )	Mészárosné Dónusz Katalin, SBGK Szabadalmi Ügyvivői Iroda, 1062 Budapest, (HU)	
<b>( 54 ) Vágószerszám</b>		
<b>( 51 ) B26B 13/26</b>		(2006.01)
	<b>A01G 3/02</b>	(2006.01)
	<b>B26B 17/02</b>	(2006.01)
<b>( 13 ) T2</b>		
( 30 )	20065304	2006.05.09. FI

---

<b>( 11 ) E012969</b>		
<b>( 21 ) E 06 742835</b>		
<b>( 96 ) EP 20060742835</b>		2006.05.09.
<b>( 97 ) EP 1893391 A2</b>		2006.12.28.
	<b>EP 1893391 B1</b>	2011.08.24.
( 73 )	BAUSTOFFWERKE GEBHART & SOHNE GMBH & CO. KG, 88317 Aichstetten (DE)	
( 72 )	GEBHART, Hans STAEHLE, Manfred WERNER, Roland	
( 74 )	Varannai Csaba, ADVOPATENT Szabadalmi és Védjegy Iroda, 1011 Budapest, (HU)	
<b>( 54 ) Eljárás és berendezés kövek mesterséges öregítésére</b>		
<b>( 51 ) B28B 11/08</b>		(2006.01)
	<b>B28D 1/30</b>	(2006.01)
<b>( 13 ) T2</b>		

---

- ( 30 ) 102005029212 2005.06.22. DE  
102005056163 2005.11.23. DE

**( 11 ) E012918****( 21 ) E 08 153329****( 96 ) EP 20080153329** 2008.03.26.**( 97 ) EP 2085203 A1** 2009.08.05.**EP 2085203 B1** 2011.10.19.

( 73 ) IFCO Systems GmbH, 82049 Pullach (DE)

( 72 ) Ringler, Werner

( 74 ) Erdély Péter, DANUBIA Szabadalmi és Jogi Iroda Kft., 1051 Budapest, (HU)

**( 54 ) Összecsukható láda jégben hűtött áruk szállítására****( 51 ) B29C 45/00** (2006.01)**B65D 8/14** (2006.01)**B65D 81/26** (2006.01)**B65D 81/38** (2006.01)**( 13 ) T2**

( 30 ) 102008007340 2008.02.04. DE

**( 11 ) E012898****( 21 ) E 06 725134****( 96 ) EP 20060725134** 2006.03.17.**( 97 ) EP 1934033 A2** 2006.10.12.**EP 1934033 B1** 2011.09.07.

( 73 ) KraussMaffei Technologies GmbH, 80997 München (DE)

( 72 ) GLASHAGEN, Bernd

HOLZINGER, Reinhard

( 74 ) Erdély Péter, DANUBIA Szabadalmi és Jogi Iroda Kft., 1051 Budapest, (HU)

**( 54 ) Horizontál-fröccsöntő gép mozgatható, a fröccsöntő szerszámok formafeleit forgató berendezéssel****( 51 ) B29C 45/04** (2006.01)**B29C 45/16** (2006.01)**( 13 ) T2**

( 30 ) 102005016240 2005.04.08. DE

**( 11 ) E012991****( 21 ) E 07 729303****( 96 ) EP 20070729303** 2007.05.21.**( 97 ) EP 2029342 A1** 2007.12.06.**EP 2029342 B1** 2011.12.07.

( 73 ) KraussMaffei Technologies GmbH, 80997 München (DE)

( 72 ) GRUBER, Marco

( 74 ) Erdély Péter, DANUBIA Szabadalmi és Jogi Iroda Kft., 1051 Budapest, (HU)

**( 54 ) Záróberendezés két mozgósztallal****( 51 ) B29C 45/04** (2006.01)**( 13 ) T2**

( 30 ) 102006024481 2006.05.26. DE

**( 11 ) E012972****( 21 ) E 08 718241**

- 
- ( 96 ) EP 20080718241 2008.03.26.  
 ( 97 ) EP 2129506 A1 2008.10.09.  
       EP 2129506 B1 2011.09.14.  
 ( 73 ) METZELER Automotive Profile Systems GmbH, 88131 Lindau (DE)  
 ( 72 ) STERK, Thomas  
       HOHL, Georg  
 ( 74 ) Kovács Ivánné, DANUBIA Szabadalmi és Jogi Iroda Kft., 1051 Budapest, (HU)  
 ( 54 ) **Eljárás tömítőelemet és egy hordozóelemet tartalmazó tömítő elrendezés előállítására, különösen gépjárművekhez, továbbá ilyen tömítő elrendezés**  
 ( 51 ) B29C 45/34 (2006.01)  
       B29C 45/14 (2006.01)  
       B60J 10/02 (2006.01)  
       B60J 10/04 (2006.01)  
 ( 13 ) T2  
 ( 30 ) 102007015466 2007.03.30. DE
- 
- ( 11 ) E013025  
 ( 21 ) E 05 405265  
 ( 96 ) EP 20050405265 2005.03.23.  
 ( 97 ) EP 1704990 A1 2006.09.27.  
       EP 1704990 B1 2011.11.16.  
 ( 73 ) 3A Technology & Management AG, 8212 Neuhausen am Rheinfall (CH)  
 ( 72 ) Anderegg, Kurt  
       Wilde, Dirk  
 ( 74 ) dr. Antalffy-Zsíros András, DANUBIA Szabadalmi és Jogi Iroda Kft., 1051 Budapest, (HU)  
 ( 54 ) **Ventillátor propellerlapát, és eljárás annak előállítására**  
 ( 51 ) B29C 70/48 (2006.01)  
       B29C 70/86 (2006.01)  
       B29D 99/00 (2010.01)  
 ( 13 ) T2
- 
- ( 11 ) E013065  
 ( 21 ) E 09 290570  
 ( 96 ) EP 20090290570 2009.07.17.  
 ( 97 ) EP 2147780 A2 2010.01.27.  
       EP 2147780 B1 2011.09.07.  
 ( 73 ) Hutchinson, 75008 Paris (FR)  
 ( 72 ) Fromont, Yann  
       Le Rossignol, Benoit  
 ( 74 ) Kmethy Boglárka, DANUBIA Szabadalmi és Jogi Iroda Kft., 1051 Budapest, (HU)  
 ( 54 ) **Többrétegű szerkezet mint kioldó csatlakozó turbókompresszor levegőbemeneti rendszeréhez és ez a rendszer**  
 ( 51 ) B32B 1/08 (2006.01)  
       B32B 27/08 (2006.01)  
       B32B 27/12 (2006.01)  
       F02M 35/10 (2006.01)  
       F16L 11/08 (2006.01)  
       F16L 11/112 (2006.01)  
 ( 13 ) T2
-

---

( 30 ) 0804263 2008.07.25. FR

---

( 11 ) **E013069**

( 21 ) **E 09 711062**

( 96 ) **EP 20090711062** 2009.02.13.

( 97 ) **EP 2242647 A1** 2009.08.20.

**EP 2242647 B1** 2011.11.30.

( 73 ) ARKEMA FRANCE, 92700 Colombes (FR)

( 72 ) CARTIER, Laurent B.

COLLAS, Olivier

CORFIAS-ZUCCALLI, Catherine

DEVISME, Samuel

( 74 ) dr. Molnár István, DANUBIA Szabadalmi és Jogi Iroda Kft, 1051 Budapest, (HU)

( 54 ) **Etilén/karbonsav-vinilészter kopolimeren és poliolefin tartalmú funkcionális monomeren alapuló kötőanyag**

( 51 ) **B32B 27/00** (2006.01)

**B32B 17/10** (2006.01)

**B32B 27/04** (2006.01)

**B32B 27/08** (2006.01)

**C03C 27/12** (2006.01)

**C08J 5/12** (2006.01)

**C08L 23/08** (2006.01)

**C08L 31/04** (2006.01)

**C08L 35/00** (2006.01)

**C08L 51/06** (2006.01)

**C09J 7/00** (2006.01)

**C09J123/00** (2006.01)

**H01L 31/00** (2006.01)

**H01L 31/042** (2006.01)

( 13 ) **T2**

( 30 ) 0850908 2008.02.13. FR

33452 P 2008.03.04. US

---

( 11 ) **E013020**

( 21 ) **E 09 180354**

( 96 ) **EP 20090180354** 2009.12.22.

( 97 ) **EP 2202080 A1** 2010.06.30.

**EP 2202080 B1** 2012.02.15.

( 73 ) Brother Kogyo Kabushiki Kaisha, Nagoya-shi, Aichi 467-8561 (JP)

( 72 ) Yamaguchi, Koshiro

Nagae, Tsuyoshi

Imamaki, Teruo

Kato, Masato

Horiuchi, Takashi

Sago, Akira

Iriyama, Yasuhiro

Shibata, Yasuhiro

( 74 ) Mészárosné Dónusz Katalin, SBGK Szabadalmi Ügyvivői Iroda, 1062 Budapest, (HU)

( 54 ) **Szalagnyomtató**

---



- 
- ( 51 ) **B41J 11/00** (2006.01)  
**B41J 15/04** (2006.01)
- ( 13 ) **T2**
- ( 30 ) 2009156398 2009.06.30. JP  
2009156399 2009.06.30. JP  
2009156403 2009.06.30. JP  
2009156404 2009.06.30. JP  
2008331634 2008.12.25. JP  
2008331635 2008.12.25. JP  
2008331638 2008.12.25. JP  
2008331639 2008.12.25. JP  
2008331641 2008.12.25. JP  
2008331642 2008.12.25. JP  
2008331643 2008.12.25. JP  
2009088440 2009.03.31. JP  
2009088441 2009.03.31. JP  
2009088456 2009.03.31. JP  
2009088460 2009.03.31. JP  
2009088468 2009.03.31. JP
- 

- ( 11 ) **E012903**
- ( 21 ) **E 10 151959**
- ( 96 ) **EP 20100151959** 2010.01.28.
- ( 97 ) **EP 2261049 A1** 2010.12.15.  
**EP 2261049 B1** 2011.12.07.
- ( 73 ) Kugler-Womako GmbH, 72622 Nürtingen (DE)
- ( 72 ) Fuchs, Ferdinand
- ( 74 ) Erdély Péter, DANUBIA Szabadalmi és Jogi Iroda Kft., 1051 Budapest, (HU)
- ( 54 ) **Eljárás egymásra helyezett sík elemek összekapcsolására**
- ( 51 ) **B42B 5/10** (2006.01)
- ( 13 ) **T2**
- ( 30 ) 102009025105 2009.06.11. DE
- 

- ( 11 ) **E012860**
- ( 21 ) **E 03 008150**
- ( 96 ) **EP 20030008150** 2003.04.08.
- ( 97 ) **EP 1356952 A2** 2003.10.29.  
**EP 1356952 B1** 2011.09.28.
- ( 73 ) Hueck Folien Gesellschaft m.b.H., 4342 Baumgartenberg (AT)
- ( 72 ) Kammerer, Hans Hermann  
Kastner, Friedrich, Dr.  
Müller, Matthias
- ( 74 ) dr. Jakab Judit, SBGK Szabadalmi Ügyvivői Iroda, 1062 Budapest, (HU)
- ( 54 ) **Bevonatolt hordozószubsztrátum mindkét oldalon különböző optikai és/vagy fluoreszkáló ismertetőjegyekkel**
- ( 51 ) **B44C 1/10** (2006.01)  
**B41M 3/14** (2006.01)  
**B44C 1/14** (2006.01)
- ( 13 ) **T2**
-

---

( 30 ) 5572002            2002.04.11.    AT

---

( 11 ) **E013102**

( 21 ) **E 07 117972**

( 96 ) **EP 20070117972**    2007.10.05.

( 97 ) **EP 2045363 A1**    2009.04.08.

**EP 2045363 B1**    2011.12.14.

( 73 ) Spanolux N.V. Div. Balterio, 8710 Sint-Baafs-Vijve (BE)

( 72 ) Vermeulen, Bruno Paul Louis

( 74 ) dr. Jakab Judit, SBGK Szabadalmi Ügyvivői Iroda, 1062 Budapest, (HU)

( 54 ) **Eljárás nyomólemez előállítására és eljárás padlólap dombornyomására**

( 51 ) **B44C 1/24**            (2006.01)

**B44F 9/02**            (2006.01)

( 13 ) **T2**

---

( 11 ) **E012826**

( 21 ) **E 07 011999**

( 96 ) **EP 20070011999**    2007.06.19.

( 97 ) **EP 1872989 A2**    2008.01.02.

**EP 1872989 B1**    2011.08.17.

( 73 ) HS Products Engineering GmbH, 82239 Alling (DE)

( 72 ) Ziegenbein, Werner

( 74 ) Sipos József, DANUBIA Szabadalmi és Védjegy Iroda Kft., 1051 Budapest, (HU)

( 54 ) **Ablakroló járműablakhoz**

( 51 ) **B60J 1/20**            (2006.01)

( 13 ) **T2**

( 30 ) 102006028353    2006.06.20.    DE

---

( 11 ) **E012889**

( 21 ) **E 05 754818**

( 96 ) **EP 20050754818**    2005.05.19.

( 97 ) **EP 1773631 A2**    2006.03.02.

**EP 1773631 B1**    2011.08.24.

( 73 ) KEY SAFETY SYSTEMS, INC., Sterling Heights, MI 48314 (US)

( 72 ) KOHLNDORFER, Kenneth

      KONING, Richard

      GRAY, Mark

( 74 ) Mester Tamás, SWORKS Nemzetközi Szabadalmi Ügyvivői Iroda Kft., 1015 Budapest, (HU)

( 54 ) **Biztonsági öv felcsavaró erőhatárolóval**

( 51 ) **B60R 22/28**            (2006.01)

**B60R 22/34**            (2006.01)

**B60R 22/36**            (2006.01)

( 13 ) **T2**

( 30 ) 592154 P            2004.07.29.    US

      931231            2004.09.01.    US

---

( 11 ) **E013194**

( 21 ) **E 08 803530**

( 96 ) **EP 20080803530**    2008.09.02.

---

- ( 97 ) **EP 2209675 A1** 2009.04.23.  
**EP 2209675 B1** 2011.12.07.
- ( 73 ) Robert Bosch GmbH, 70442 Stuttgart (DE)
- ( 72 ) BOCHAT, Ralf
- ( 74 ) dr. Jakab Judit, SBGK Szabadalmi Ügyvivői Iroda, 1062 Budapest, (HU)
- ( 54 ) **Eljárás esőérzékelő üzemeltetésére, főleg gépjárművekhez**
- ( 51 ) **B60S 1/08** (2006.01)
- ( 13 ) **T2**
- ( 30 ) 102007048858 2007.10.11. DE

- ( 11 ) **E013176**
- ( 21 ) **E 09 792745**
- ( 96 ) **EP 20090792745** 2009.09.18.
- ( 97 ) **EP 2231447 A1** 2010.03.25.  
**EP 2231447 B1** 2011.11.16.
- ( 73 ) Better Place GmbH, 6304 Zug (CH)
- ( 72 ) AGASSI, Shai  
HEICHAL, Yoav
- ( 74 ) dr. Jakab Judit, SBGK Szabadalmi Ügyvivői Iroda, 1062 Budapest, (HU)
- ( 54 ) **Tolóajtós rendszer akkumulátorcserélő állomáshoz**
- ( 51 ) **B60S 5/06** (2006.01)  
**B60K 1/04** (2006.01)  
**B60L 11/18** (2006.01)  
**E04H 5/06** (2006.01)
- ( 13 ) **T2**
- ( 30 ) 166239 P 2009.04.02. US  
149690 P 2009.02.03. US  
98724 P 2008.09.19. US  
206913 P 2009.02.04. US

- ( 11 ) **E012999**
- ( 21 ) **E 10 157682**
- ( 96 ) **EP 20100157682** 2010.03.25.
- ( 97 ) **EP 2236369 A1** 2010.10.06.  
**EP 2236369 B1** 2011.11.16.
- ( 73 ) Knorr-Bremse Systeme für Nutzfahrzeuge GmbH, 80809 München (DE)
- ( 72 ) Eichler, Thomas
- ( 74 ) dr. Jakab Judit, SBGK Szabadalmi Ügyvivői Iroda, 1062 Budapest, (HU)
- ( 54 ) **Fék összekapcsolása gépjármű keréktengelyével**
- ( 51 ) **B60T 1/06** (2006.01)  
**F16D 65/02** (2006.01)  
**F16D 65/12** (2006.01)
- ( 13 ) **T2**
- ( 30 ) 102009015940 2009.04.02. DE

- ( 11 ) **E013048**
- ( 21 ) **E 07 788375**
- ( 96 ) **EP 20070788375** 2007.08.10.
- ( 97 ) **EP 2051888 A1** 2008.02.14.

---

**EP 2051888 B1** 2011.10.19.

( 73 ) Continental Teves AG & Co. OHG, 60488 Frankfurt (DE)

( 72 ) FEIGEL, Hans-Jörg

DINKEL, Dieter

( 74 ) Mészárosné Dónusz Katalin, SBGK Szabadalmi Ügyvivői Iroda, 1062 Budapest, (HU)

**( 54 ) Jármű kívülről vezérelhető, elektrohidraulikus fékberendezése**

**( 51 ) B60T 8/48** (2006.01)

**B60T 8/40** (2006.01)

**( 13 ) T2**

( 30 ) 102006037621 2006.08.10. DE

102007036859 2007.08.06. DE

---

**( 11 ) E013096**

**( 21 ) E 09 162958**

**( 96 ) EP 20090162958** 2009.06.17.

**( 97 ) EP 2263927 A1** 2010.12.22.

**EP 2263927 B1** 2011.12.14.

( 73 ) Voith Patent GmbH, 89522 Heidenheim (DE)

( 72 ) Kolshorn, Dr. Kay Uwe

Kobert, Siegfried

Behrens, Dirk

( 74 ) Mészárosné Dónusz Katalin, SBGK Szabadalmi Ügyvivői Iroda, 1062 Budapest, (HU)

**( 54 ) Összekötő tengelykapcsoló különböző felépítésű tengelykapcsolók adaptálásához**

**( 51 ) B61G 5/04** (2006.01)

**( 13 ) T2**

---

**( 11 ) E012879**

**( 21 ) E 07 010202**

**( 96 ) EP 20070010202** 2007.05.23.

**( 97 ) EP 1878633 A2** 2008.01.16.

**EP 1878633 B1** 2011.08.31.

( 73 ) Jörg von Seggern Maschinenbau GmbH, 26133 Oldenburg (DE)

( 72 ) Von Seggern, Jörg

( 74 ) Sipos József, DANUBIA Szabadalmi és Jogi Iroda Kft., 1051 Budapest, (HU)

**( 54 ) Elrendezés egy műszaki berendezés legalább egy működő alkatrészének felvételére és átadására és/vagy továbbítására**

**( 51 ) B62B 3/06** (2006.01)

**B29C 65/00** (2006.01)

**B62B 3/00** (2006.01)

**( 13 ) T2**

( 30 ) 202006010803 U 2006.07.13. DE

---

**( 11 ) E013094**

**( 21 ) E 09 013556**

**( 96 ) EP 20090013556** 2009.10.28.

**( 97 ) EP 2218633 A1** 2010.08.18.

**EP 2218633 B1** 2011.12.14.

( 73 ) Dr. Ing. h.c. F. Porsche AG, 70435 Stuttgart (DE)

( 72 ) Birnstiel, Michael

---

---

 Krüger, Detlef

Schulze, Hans-Joachim

Maschmeier, Horst

( 74 ) Mészárosné Dónusz Katalin, SBGK Szabadalmi Ügyvivői Iroda, 1062 Budapest, (HU)

**( 54 ) Eljárás gépjárművek szerelésére****( 51 ) B62D 65/18** (2006.01)**( 13 ) T2**

( 30 ) 102009010456 2009.02.14. DE

---

**( 11 ) E012980****( 21 ) E 05 710883****( 96 ) EP 20050710883** 2005.02.11.**( 97 ) EP 1716041 A1** 2006.11.02.**EP 1716041 B1** 2011.11.30.

( 73 ) Marinvention B.V., 6652 BG Druten (NL)

( 72 ) Boon, Cornelis Arie Adrianus

Kwakernaak, Willem

( 74 ) dr. Vida György, DANUBIA Szabadalmi és Jogi Iroda Kft., 1051 Budapest, (HU)

**( 54 ) Vízi jármű a hajótest és a víz közötti közegellenállást csökkentő levegő kamrákkal****( 51 ) B63B 1/38** (2006.01)**( 13 ) T2**

( 30 ) 1025481 2004.02.13. NL

---

**( 11 ) E013204****( 21 ) E 07 705079****( 96 ) EP 20070705079** 2007.02.01.**( 97 ) EP 1979226 A1** 2007.08.09.**EP 1979226 B1** 2012.01.18.

( 73 ) Seatriever International Holdings Limited, Goostry Way Mobberley Cheshire WA16 7GY (GB)

( 72 ) JEFFREY, Peter

( 74 ) Farkas Tamás, DANUBIA Szabadalmi és Jogi Iroda Kft., 1051 Budapest, (HU)

**( 54 ) Úszóeszköz****( 51 ) B63B 22/16** (2006.01)**B63B 22/10** (2006.01)**( 13 ) T2**

( 30 ) 0602087 2006.02.02. GB

---

**( 11 ) E013016****( 21 ) E 08 425662****( 96 ) EP 20080425662** 2008.10.13.**( 97 ) EP 2174869 A1** 2010.04.14.**EP 2174869 B1** 2011.09.07.

( 73 ) Barilla G. e R. Fratelli S.p.A., 43100 Parma (IT)

( 72 ) Marazzi, Giorgio

Canepari, Luca

( 74 ) PINTZ ÉS TÁRSAI Szabadalmi, Védjegy és Jogi Iroda Kft., 1539 Budapest, (HU)

**( 54 ) Eljárás és berendezés tálcák gyors megtöltésére egyedi termékkel****( 51 ) B65B 5/06** (2006.01)**B65B 5/10** (2006.01)

---

**B65B 35/44** (2006.01)

**B65B 65/00** (2006.01)

( 13 ) **T2**

---

( 11 ) **E013079**

( 21 ) **E 03 003628**

( 96 ) **EP 20030003628** 2003.02.18.

( 97 ) **EP 1338512 A2** 2003.08.27.

**EP 1338512 B1** 2011.10.26.

( 73 ) Cryovac, Inc., Duncan, SC 29334 (US)

( 72 ) Capitani, Stefano

Cosaro, Lino

( 74 ) Mészárosné Dónusz Katalin, SBGK Szabadalmi Ügyvivői Iroda, 1062 Budapest, (HU)

( 54 ) **Tömlőalakító egység alakító-töltő-lezáró gép**

( 51 ) **B65B 9/06** (2006.01)

**B29C 53/48** (2006.01)

**B29C 65/08** (2006.01)

**B65B 51/22** (2006.01)

( 13 ) **T2**

( 30 ) 0204515 2002.02.26. GB

---

( 11 ) **E013018**

( 21 ) **E 05 445096**

( 96 ) **EP 20050445096** 2005.12.21.

( 97 ) **EP 1801022 A1** 2007.06.27.

**EP 1801022 B1** 2011.11.16.

( 73 ) Stora Enso Oyj, 00101 Helsinki (FI)

( 72 ) Rosentreter, Antje

( 74 ) Mészárosné Dónusz Katalin, SBGK Szabadalmi Ügyvivői Iroda, 1062 Budapest, (HU)

( 54 ) **Nyitóeszköz befogadására alkalmas csomagolóeszköz**

( 51 ) **B65D 5/74** (2006.01)

( 13 ) **T2**

---

( 11 ) **E012870**

( 21 ) **E 04 765500**

( 96 ) **EP 20040765500** 2004.09.22.

( 97 ) **EP 1678046 A1** 2005.05.06.

**EP 1678046 B1** 2011.08.31.

( 73 ) Obrist Closures Switzerland GmbH, 4153 Reinach (CH)

( 72 ) DREYER, Lino

GAILLOT, Maxime, Pierre, Jacques

ODET, Philippe, Gerard

WIDMER, Sébastien, Cédric

( 74 ) Sári Tamás Gusztáv, DANUBIA Szabadalmi és Jogi Iroda Kft., 1051 Budapest, (HU)

( 54 ) **Záróelem**

( 51 ) **B65D 41/04** (2006.01)

( 13 ) **T2**

( 30 ) 03022055 2003.10.01. EP

---

- ( 11 ) **E013078**  
( 21 ) **E 09 012473**  
( 96 ) **EP 20090012473** 2009.10.01.  
( 97 ) **EP 2230189 A1** 2010.09.22.  
**EP 2230189 B1** 2011.12.14.  
( 73 ) Adam Hall GmbH, 61267 Neu-Anspach (DE)  
( 72 ) Kirby, David  
( 74 ) Sipos József, DANUBIA Szabadalmi és Jogi Iroda Kft., 1051 Budapest, (HU)  
( 54 ) **Fedélrögzítő**  
( 51 ) **B65D 43/24** (2006.01)  
( 13 ) **T2**  
( 30 ) 102009013783 2009.03.18. DE
- 

- ( 11 ) **E013143**  
( 21 ) **E 06 023941**  
( 96 ) **EP 20060023941** 2006.11.17.  
( 97 ) **EP 1790581 A2** 2007.05.30.  
**EP 1790581 B1** 2011.09.21.  
( 73 ) Weener Plastik AG, 26826 Weener (DE)  
( 72 ) Schröder, Johann  
( 74 ) Sipos József, DANUBIA Szabadalmi és Jogi Iroda Kft., 1051 Budapest, (HU)  
( 54 ) **Csuklós lezárás**  
( 51 ) **B65D 47/08** (2006.01)  
( 13 ) **T2**  
( 30 ) 102005056091 2005.11.24. DE
- 

- ( 11 ) **E012933**  
( 21 ) **E 08 800481**  
( 96 ) **EP 20080800481** 2008.10.16.  
( 97 ) **EP 2217508 A1** 2009.04.30.  
**EP 2217508 B1** 2011.12.07.  
( 73 ) Wilhelm, René, 9601 Lütisburg Station (CH)  
( 72 ) Wilhelm, René  
( 74 ) dr. Jakab Judit, SBGK Szabadalmi Ügyvivői Iroda, 1062 Budapest, (HU)  
( 54 ) **Fólialyukasztó tartályzáró eszközhöz**  
( 51 ) **B65D 47/24** (2006.01)  
**B65D 51/28** (2006.01)  
( 13 ) **T2**  
( 30 ) 16442007 2007.10.22. CH
- 

- ( 11 ) **E012998**  
( 21 ) **E 10 152236**  
( 96 ) **EP 20100152236** 2010.02.01.  
( 97 ) **EP 2213587 A1** 2010.08.04.  
**EP 2213587 B1** 2011.12.07.  
( 73 ) Wilic S.ar.l., 1724 Luxembourg (LU)  
( 72 ) Casazza, Matteo  
( 74 ) dr. Kovári Zoltán, Kovári és Társai Szabadalmi és Védjegy Iroda Kft., 1016 Budapest, (HU)  
( 54 ) **Szélturnalapot-csomagolás és csomagolási eljárás**
-

- 
- ( 51 ) **B65D 61/00** (2006.01)  
**B65D 81/05** (2006.01)  
**B66C 1/62** (2006.01)  
**F03D 11/00** (2006.01)

( 13 ) **T2**

- ( 30 ) MI20090119 2009.01.30. IT
- 

( 11 ) **E013166**

( 21 ) **E 08 802860**

( 96 ) **EP 20080802860** 2008.10.10.

( 97 ) **EP 2205503 A1** 2009.04.16.

**EP 2205503 B1** 2012.01.25.

( 73 ) Philip Morris Products S.A., 2000 Neuchâtel (CH)

( 72 ) STOJAK, Piotr

WOLANIN, Przemyslaw

ODZIOMEK, Leszek

TROFIMIUK, Andrew

GRAF, Didier

ZELENY, Jiri

ZELENY, Radek

RIHA, Jiri

( 74 ) Mészárosné Dónusz Katalin, SBGK Szabadalmi Ügyvivői Iroda, 1062 Budapest, (HU)

( 54 ) **Burkolt tárolóeszköz**

( 51 ) **B65D 65/10** (2006.01)

**B65D 75/04** (2006.01)

( 13 ) **T2**

- ( 30 ) 07254031 2007.10.11. EP
- 

( 11 ) **E012917**

( 21 ) **E 05 716948**

( 96 ) **EP 20050716948** 2005.03.07.

( 97 ) **EP 1723047 A1** 2005.09.29.

**EP 1723047 B1** 2011.09.28.

( 73 ) ESPRESSOCAP S.P.A., 20010 Bareggio MI/IT. (IT)

( 72 ) BARDAZZI, Bruno

( 74 ) PINTZ ÉS TÁRSAI Szabadalmi, Védjegy és Jogi Iroda Kft., 1539 Budapest, (HU)

( 54 ) **Előrecsomagolt egységadag eszpresszókávé géphez, és elosztó egység, amely megfelel az említett egységadag alkalmazásához**

( 51 ) **B65D 81/00** (2006.01)

**A47J 31/40** (2006.01)

( 13 ) **T2**

- ( 30 ) GE20040020 2004.03.12. IT
- 

( 11 ) **E012869**

( 21 ) **E 09 001900**

( 96 ) **EP 20090001900** 2004.01.23.

( 97 ) **EP 2058243 A1** 2009.05.13.

**EP 2058243 B1** 2011.09.14.

( 73 ) Kraft Foods R&D, Inc., 81737 München (DE)

---



( 72 ) Halliday, Andrew  
 Ballard, Colin  
 Panesar, Satwinder  
 Rendle, Geoff  
 Gomez, Maria

( 74 ) dr. Bódizs Árpád, SBGK Szabadalmi Ügyvivői Iroda, 1062 Budapest, (HU)

**( 54 ) Eljárás italok előállítására**

**( 51 ) B65D 81/00** (2006.01)

**( 13 ) T2**

( 30 ) 0301702 2003.01.24. GB

**( 11 ) E013122**

**( 21 ) E 06 718281**

**( 96 ) EP 20060718281** 2006.01.12.

**( 97 ) EP 1836102 A2** 2006.07.20.

**EP 1836102 B1** 2011.11.30.

( 73 ) CIMA LABS INC., Eden Prairie, MN 55344-9361 (US)

( 72 ) NIVALA, Michelle

( 74 ) Mészárosné Dónusz Katalin, SBGK Szabadalmi Ügyvivői Iroda, 1062 Budapest, (HU)

**( 54 ) Hajlítható és lehúzással nyitható hólyagsomagolás**

**( 51 ) B65D 83/04** (2006.01)

**( 13 ) T2**

( 30 ) 644393 P 2005.01.14. US

**( 11 ) E012981**

**( 21 ) E 05 718003**

**( 96 ) EP 20050718003** 2005.03.10.

**( 97 ) EP 1723052 A1** 2005.09.22.

**EP 1723052 B1** 2011.11.23.

( 73 ) GLAXO GROUP LIMITED, UB6 0NN Middlesex (GB)

( 72 ) BONNEY, Stanley George, GlaxoSmithKline

CONNELL, Hugh Alexander

DAVIES, Michael Birsha, GlaxoSmithKline

GODFREY, James William, GlaxoSmithKline

HEDLEY, Mark Graham, GlaxoSmithKline

TANSLEY, Robert W., Warwick Design Consultant Ltd.

( 74 ) Szabó Zsolt, DANUBIA Szabadalmi és Jogi Iroda Kft., 1051 Budapest, (HU)

**( 54 ) Folyadékadagoló eszköz**

**( 51 ) B65D 83/14** (2006.01)

**A61M 15/08** (2006.01)

**B05B 11/00** (2006.01)

**( 13 ) T2**

( 30 ) 0405477 2004.03.11. GB

**( 11 ) E012858**

**( 21 ) E 10 152612**

**( 96 ) EP 20100152612** 2010.02.04.

**( 97 ) EP 2221258 A1** 2010.08.25.

**EP 2221258 B1** 2011.08.17.

- ( 73 ) BONGRAIN S.A., 78223 Viroflay (FR)  
 ( 72 ) Adeline, Laurence  
 Hinojosa, Marc  
 ( 74 ) dr. Vida György, DANUBIA Szabadalmi és Jogi Iroda Kft., 1051 Budapest, (HU)  
**( 54 ) Edény különösen szilárd vagy paszta állagú termékekhez, eljárás ilyen edény előállítására valamint az edényt tartalmazó csomagolás és annak befogadására való tárolóeszköz**  
 ( 51 ) **B65D 85/76** (2006.01)  
**B65D 5/20** (2006.01)  
**B65D 5/42** (2006.01)  
**B65D 77/04** (2006.01)  
 ( 13 ) **T2**  
 ( 30 ) 0900761 2009.02.19. FR

- ( 11 ) E012960**  
**( 21 ) E 08 701033**  
 ( 96 ) **EP 20080701033** 2008.01.08.  
 ( 97 ) **EP 2114815 A2** 2008.07.17.  
**EP 2114815 B1** 2011.08.31.  
 ( 73 ) Aquagroup Ag, 93055 Regensburg (DE)  
 ( 72 ) SAEFKOW, Michael  
 PHILIPPS, André  
 CZECH, Manuel  
 ( 74 ) dr. Jakab Judit, SBGK Szabadalmi Ügyvivői Iroda, 1062 Budapest, (HU)  
**( 54 ) Eljárás italtöltő berendezések tisztítására**  
 ( 51 ) **B67C 3/00** (2006.01)  
 ( 13 ) **T2**  
 ( 30 ) 102007017523 2007.04.13. DE  
 102007001294 2007.01.08. DE

- ( 11 ) E012894**  
**( 21 ) E 04 735224**  
 ( 96 ) **EP 20040735224** 2004.05.28.  
 ( 97 ) **EP 1648833 A1** 2005.03.03.  
**EP 1648833 B1** 2011.11.16.  
 ( 73 ) Ashland Licensing and Intellectual Property LLC, Dublin, OH 43017 (US)  
 Detlef Hegemann GmbH & Co. Kg, 28309 Bremen (DE)  
 ( 72 ) BUDDENBERG, Thorsten  
 HERRMANN, Holger  
 PAWEL, Hartmut  
 SCHROERS, Otto  
 HÖPPNER, Wolfgang  
 HARTMANN, Volker  
 ( 74 ) Somlai Mária, SBGK Szabadalmi Ügyvivői Iroda, 1062 Budapest, (HU)  
**( 54 ) Eljárás vizes iszapos üledék kezelésére**  
 ( 51 ) **C02F 11/14** (2006.01)  
 ( 13 ) **T2**  
 ( 30 ) 10333478 2003.07.22. DE

- ( 11 ) E013178**

- ( 21 ) **E 06 723618**  
( 96 ) **EP 20060723618** 2006.03.22.  
( 97 ) **EP 1863745 A1** 2007.01.18.  
**EP 1863745 B1** 2011.12.28.  
( 73 ) Refractory Intellectual Property GmbH & Co. KG, 1100 Wien (AT)  
( 72 ) DJURICIC, Boro  
BUCHBERGER, Bernd  
SANTOWSKI, Klaus  
KOECK, Franz  
( 74 ) Mészáros Katalin, BUDAPATENT Szabadalmi és Védjegy Iroda Kft., 1023 Budapest, (HU)  
( 54 ) **Égetett, tűzálló kerámia termék**  
( 51 ) **C04B 35/106** (2006.01)  
**C04B 35/10** (2006.01)  
**C04B 35/12** (2006.01)  
**C04B 35/66** (2006.01)  
**C04B 38/00** (2006.01)  
( 13 ) **T2**  
( 30 ) 102005032254 2005.07.11. DE
- 

- ( 11 ) **E013129**  
( 21 ) **E 07 112261**  
( 96 ) **EP 20070112261** 2007.07.11.  
( 97 ) **EP 1894908 A1** 2008.03.05.  
**EP 1894908 B1** 2011.10.12.  
( 73 ) Evonik Oxeno GmbH, 45772 Marl (DE)  
( 72 ) Winterberg, Markus  
Nierlich, Franz  
Santiago Fernandez, Silvia  
Luh, Walter  
Houbrechts, Stephan  
Maschmeyer, Dietrich  
Zanthoff, Horst-Werner  
Büschken, Wilfried  
( 74 ) Szentpéteri Zsolt, SBGK Szabadalmi Ügyvivői Iroda, 1062 Budapest, (HU)  
( 54 ) **Eljárás metil-terc-butil-éter hasítására**  
( 51 ) **C07C 1/20** (2006.01)  
**C07C 11/09** (2006.01)  
( 13 ) **T2**  
( 30 ) 102006040434 2006.08.29. DE
- 

- ( 11 ) **E013049**  
( 21 ) **E 07 765574**  
( 96 ) **EP 20070765574** 2007.06.22.  
( 97 ) **EP 2035357 A1** 2008.01.03.  
**EP 2035357 B1** 2011.09.14.  
( 73 ) Solvay S.A., 1050 Bruxelles (BE)  
( 72 ) BALTHASART, Dominique  
STREBELLE, Michel  
( 74 ) ifj. Szentpéteri Ádám, SBGK Szabadalmi Ügyvivői Iroda, 1062 Budapest, (HU)
-

---

**( 54 ) Eljárás 1,2-diklóretán előállítására****( 51 ) C07C 17/02** (2006.01)**C07C 19/045** (2006.01)**( 13 ) T2****( 30 ) 0605717** 2006.06.26. FR

---

**( 11 ) E012880****( 21 ) E 07 765577****( 96 ) EP 20070765577** 2007.06.22.**( 97 ) EP 2035358 A1** 2008.01.03.**EP 2035358 B1** 2011.08.31.**( 73 ) SOLVAY (Société Anonyme), 1050 Bruxelles (BE)****( 72 ) STREBELLE, Michel**

BALTHASART, Dominique

**( 74 ) Szentpéteri Zsolt, SBGK Szabadalmi Ügyvivői Iroda, 1062 Budapest, (HU)****( 54 ) Eljárás 1,2-diklór-etán előállítására****( 51 ) C07C 17/02** (2006.01)**C07C 19/045** (2006.01)**( 13 ) T2****( 30 ) 0605716** 2006.06.26. FR

---

**( 11 ) E012975****( 21 ) E 07 726640****( 96 ) EP 20070726640** 2007.03.06.**( 97 ) EP 1993990 A1** 2007.09.13.**EP 1993990 B1** 2011.08.17.**( 73 ) BASF SE, 67056 Ludwigshafen (DE)****( 72 ) PENZEL, Ulrich**

FRITZ, Rüdiger

ALLARDT, Holger

ADAM, Johannes

MERTEN, Anne-Kathrin

**( 74 ) dr. Bódizs Árpád, SBGK Szabadalmi Ügyvivői Iroda, 1062 Budapest, (HU)****( 54 ) Eljárás dinitro-toluol desztillatív elválasztására hulladékvízből, amely a toluolnak nitrálásával végzett nitrálásával megvalósított dinitro-toluol előállítási eljárásában keletkezik****( 51 ) C07C201/16** (2006.01)**B01D 3/14** (2006.01)**C07C205/06** (2006.01)**( 13 ) T2****( 30 ) 06110748** 2006.03.07. EP

---

**( 11 ) E013126****( 21 ) E 07 704599****( 96 ) EP 20070704599** 2007.02.15.**( 97 ) EP 1989172 A1** 2007.08.30.**EP 1989172 B1** 2011.09.21.**( 73 ) BASF SE, 67056 Ludwigshafen (DE)****( 72 ) VAN LAAR, Frederik**

SCHWAB, Ekkehard

ANDERS, Joachim-Thierry

CRONE, Sven

HÖLEMANN, Karl

MACKENROTH, Wolfgang

KUBANEK, Petr

( 74 ) dr. Gál Melinda, SBGK Szabadalmi Ügyvivői Iroda, 1062 Budapest, (HU)

**( 54 ) Szénhidrogének direkt aminálása****( 51 ) C07C209/02** (2006.01)**( 13 ) T2**

( 30 ) 06110416 2006.02.24. EP

**( 11 ) E012876****( 21 ) E 08 760734****( 96 ) EP 20080760734** 2008.06.09.**( 97 ) EP 2167456 A1** 2008.12.18.**EP 2167456 B1** 2011.12.07.

( 73 ) BASF SE, 67056 Ludwigshafen (DE)

( 72 ) WLOKA, Veronika

MATTKE, Torsten

KNÖSCHE, Carsten

BREUNINGER, Daniel

BOTTKE, Nils

( 74 ) Ráthonyi Zoltán, SBGK Szabadalmi Ügyvivői Iroda, 1062 Budapest, (HU)

**( 54 ) Eljárás ásványi savak visszanyerésére difenil-metán-diamin előállításánál****( 51 ) C07C209/78** (2006.01)**B01D 15/00** (2006.01)**B01J 20/18** (2006.01)**C01B 7/05** (2006.01)**C01B 7/07** (2006.01)**( 13 ) T2**

( 30 ) 07110073 2007.06.12. EP

**( 11 ) E012930****( 21 ) E 04 738332****( 96 ) EP 20040738332** 2004.07.02.**( 97 ) EP 1645555 A1** 2006.04.12.**EP 1645555 B1** 2011.09.28.

( 73 ) Jiangsu Sinorgchem Technology Co., Ltd, Taizhou, Jiangsu 225300 (CN)

( 72 ) WANG, Nongyue

YU, Ruibiao

MAO, Xiaohui

FENG, Xiaogen

CHENG, Qianwen

( 74 ) Karácsonyi Béla, ADVOPATENT Szabadalmi és Védjegy Iroda, 1011 Budapest, (HU)

**( 54 ) Eljárás 4-amino-difenilamin előállítására****( 51 ) C07C211/55** (2006.01)**C07C209/36** (2006.01)**C07C209/60** (2006.01)**( 13 ) T2**

## Európai szabadalmak szövege fordításának benyújtása

---

( 30 )	03148566	2003.07.04.	CN
	03148195	2003.07.04.	CN
	03148194	2003.07.04.	CN
	03148191	2003.07.04.	CN
	03148565	2003.07.04.	CN
	03148200	2003.07.04.	CN
	03148198	2003.07.04.	CN
	03148196	2003.07.04.	CN

---

**( 11 ) E013030****( 21 ) E 06 834759****( 96 ) EP 20060834759** 2006.12.15.**( 97 ) EP 1961734 A1** 2008.08.27.**EP 1961734 B1** 2011.09.14.

( 73 ) Mitsubishi Tanabe Pharma Corporation, Osaka 541-8505 (JP)

( 72 ) KIUCHI, Masatoshi

MARUKAWA, Kaoru

KOBAYASHI, Nobutaka

SUGAHARA, Kunio

( 74 ) Somlai Mária, SBGK Szabadalmi Ügyvivői Iroda, 1062 Budapest, (HU)

**( 54 ) Amin vegyület és annak gyógyszerészeti felhasználása****( 51 ) C07C217/64** (2006.01)**A61K 31/137** (2006.01)**A61K 31/165** (2006.01)**A61K 31/222** (2006.01)**A61K 31/277** (2006.01)**A61K 31/325** (2006.01)**A61K 31/351** (2006.01)**A61K 31/357** (2006.01)**A61K 31/661** (2006.01)**A61K 31/675** (2006.01)**A61K 31/695** (2006.01)**A61P 37/06** (2006.01)**C07C255/54** (2006.01)**C07C323/32** (2006.01)**C07C323/43** (2006.01)**C07F 9/09** (2006.01)**C07F 9/40** (2006.01)**C07F 9/6527** (2006.01)**C07F 9/653** (2006.01)**( 13 ) T2**

( 30 ) 2005361363 2005.12.15. JP

**( 11 ) E012979****( 21 ) E 08 804005****( 96 ) EP 20080804005** 2008.09.11.**( 97 ) EP 2200976 A1** 2009.03.26.**EP 2200976 B1** 2011.11.23.

( 73 ) BASF SE, 67056 Ludwigshafen (DE)

- 
- ( 72 ) KNÖSCHE, Carsten  
 WÖLFERT, Andreas  
 MATTKE, Torsten  
 STROEFER, Eckhard  
 BLANKERTZ, Heinrich-Josef  
 GEISSLER, Bernhard
- ( 74 ) dr. Bódizs Árpád, SBGK Szabadalmi Ügyvivői Iroda, 1062 Budapest, (HU)
- ( 54 ) Eljárás izocianátok előállítására**
- ( 51 ) **C07C263/10** (2006.01)
- ( 13 ) **T2**
- ( 30 ) 07116729 2007.09.19. EP
- 
- ( 11 ) E013120**
- ( 21 ) E 06 732932**
- ( 96 ) **EP 20060732932** 2006.02.24.
- ( 97 ) **EP 1856038 A1** 2006.09.14.  
**EP 1856038 B1** 2011.09.14.
- ( 73 ) Stamicarbon B.V., 6135 KW Sittard (NL)
- ( 72 ) MEESSEN, Jozef, Hubert
- ( 74 ) Szabó Zsolt, DANUBIA Szabadalmi és Jogi Iroda Kft., 1051 Budapest, (HU)
- ( 54 ) Eljárás karbamidtartalmú vizes áram előállítására**
- ( 51 ) **C07C273/16** (2006.01)  
**B01D 53/94** (2006.01)
- ( 13 ) **T2**
- ( 30 ) 1028497 2005.03.09. NL
- 
- ( 11 ) E012849**
- ( 21 ) E 03 757173**
- ( 96 ) **EP 20030757173** 2003.06.06.
- ( 97 ) **EP 1511713 A2** 2003.12.18.  
**EP 1511713 B1** 2011.08.17.
- ( 73 ) CanBas Co. Ltd., 410-0801 Shizuoka (JP)
- ( 72 ) KAWABE, Takumi  
 KOBAYASHI, Hidetaka
- ( 74 ) ifj. Szentpéteri Ádám, SBGK Szabadalmi Ügyvivői Iroda, 1062 Budapest, (HU)
- ( 54 ) DNS-károsodás által indukált sejtciklus G2 ponthatástalanító és/vagy DNS-károsító rákellenes kezelés hatását hatástalanító vegyületek**
- ( 51 ) **C07C327/26** (2006.01)  
**A61K 31/216** (2006.01)  
**A61K 31/265** (2006.01)  
**C07C 69/76** (2006.01)  
**C07C327/36** (2006.01)
- ( 13 ) **T2**
- ( 30 ) 386930 P 2002.06.06. US
- 
- ( 11 ) E012990**
- ( 21 ) E 05 809316**
- ( 96 ) **EP 20050809316** 2005.10.10.
- ( 97 ) **EP 1802571 A1** 2006.04.20.
-

---

**EP 1802571 B1** 2011.11.23.

( 73 ) Aventis Pharma S.A., 92160 Antony (FR)

( 72 ) BOFFELLI, Philippe

DELTHIL, Michel

GRONDARD, Luc

LAMPILAS, Maxime

MALPART, Joël

MUTTI, Stéphane

NAIT BOUDA, Lahlou

RIEKE-ZAPP, Joerg

( 74 ) Molnár Imre, DANUBIA Szabadalmi és Jogi Iroda Kft., 1051 Budapest, (HU)

**( 54 ) Eljárás és köztitermékek N-(1-benzhidril-azetidín-3-il)-N-fenil-metilszulfonamid-származékok előállítására**

( 51 ) **C07D205/04** (2006.01)

**A61K 31/397** (2006.01)

**A61P 3/00** (2006.01)

( 13 ) **T2**

( 30 ) 0410845 2004.10.14. FR

---

( 11 ) **E012986**

( 21 ) **E 08 838702**

( 96 ) **EP 20080838702** 2008.10.14.

( 97 ) **EP 2215058 A1** 2009.04.23.

**EP 2215058 B1** 2011.11.23.

( 73 ) SANOFI, 75013 Paris (FR)

( 72 ) CZECHTIZKY, Werngard

GAO, Zhongli

HURST, William J.

SCHWINK, Lothar

STENGELIN, Siegfried

( 74 ) Schläfer László, DANUBIA Szabadalmi és Jogi Iroda Kft., 1051 Budapest, (HU)

**( 54 ) Szubsztituált N-fenil-bipirrolidin-karbamidok és ezek terápiás alkalmazása**

( 51 ) **C07D207/06** (2006.01)

**A61K 31/4025** (2006.01)

**A61P 25/00** (2006.01)

**C07D403/12** (2006.01)

**C07D409/12** (2006.01)

( 13 ) **T2**

( 30 ) 980606 P 2007.10.17. US

---

( 11 ) **E012994**

( 21 ) **E 05 704327**

( 96 ) **EP 20050704327** 2005.02.01.

( 97 ) **EP 1712547 A1** 2006.10.18.

**EP 1712547 B1** 2011.12.14.

( 73 ) Kyorin Pharmaceutical Co., Ltd., Tokyo 101-8311 (JP)

( 72 ) FUKUDA, Yasumichi

ASAHINA, Yoshikazu

OHATA, Kohei

---



YOKOTA, Kazuya

MURAKAMI, Koji

MATSUI, Toshiyuki

( 74 ) dr. Pethő Árpád, DANUBIA Szabadalmi és Jogi Iroda Kft., 1051 Budapest, (HU)

**( 54 ) Bicikloészter származék****( 51 ) C07D207/16** (2006.01)**A61K 31/40** (2006.01)**A61K 31/4025** (2006.01)**A61P 3/10** (2006.01)**A61P 43/00** (2006.01)**C07D405/12** (2006.01)**( 13 ) T2**

( 30 ) 2004029856 2004.02.05. JP

**( 11 ) E012932****( 21 ) E 04 718207****( 96 ) EP 20040718207** 2004.03.06.**( 97 ) EP 1603875 A1** 2005.12.14.**EP 1603875 B1** 2011.09.21.

( 73 ) LG Life Sciences Ltd, Seoul 150-010 (KR)

( 72 ) HWANG, Gyo-Hyun,510-1301, Expo Apt.

KIM, Yeong-Dae,108-1104, Hanvit Apt.

NAM, Hyun

CHANG, Jay-Hyok,R &amp; D Park, LG Life Sciences Ltd.

SHIN, Hyun-Ik,R &amp; D Park, LG Life Sciences Ltd.

KIM, Young-Keun,R &amp; D Park, LG Life Sciences Ltd.

LEE, Kyung-Hee,Professor Apt. 5-604

LEE, Jae-Sung,Professor Apt. 6-1205

NOH, Hyun-Kuk,Hanshin Apt. 102-1608

( 74 ) Kmethy Boglárka, DANUBIA Szabadalmi és Jogi Iroda Kft., 1051 Budapest, (HU)

**( 54 ) Új eljárás 4-aminometil-3-alkoxiiminopirrolidin-metánszulfonát előállítására****( 51 ) C07D207/22** (2006.01)**( 13 ) T2**

( 30 ) 2003014469 2003.03.07. KR

**( 11 ) E012896****( 21 ) E 09 717792****( 96 ) EP 20090717792** 2009.03.02.**( 97 ) EP 2260024 A1** 2009.09.11.**EP 2260024 B1** 2011.12.28.

( 73 ) H. Lundbeck A/S, 2500 Valby (DK)

( 72 ) ROCK, Michael, Harold

BRANDES, Sebastian

( 74 ) Somlai Mária, SBGK Szabadalmi Ügyvivői Iroda, 1062 Budapest, (HU)

**( 54 ) Eljárás (fenil-szulfanil-fenil)-származékok előállítására****( 51 ) C07D211/52** (2006.01)**( 13 ) T2**

( 30 ) 200800314 2008.03.03. DK

33093 P 2008.03.03. US

---

---

( 11 ) **E012938**

( 21 ) **E 06 807508**

( 96 ) **EP 20060807508** 2006.10.24.

( 97 ) **EP 1951674 A1** 2007.05.03.

**EP 1951674 B1** 2011.11.23.

( 73 ) Merck Serono SA, 1267 Coinsins, Vaud (CH)

( 72 ) GERBER, Patrick

SWINNEN, Dominique

BOMBRUN, Agnes

( 74 ) Kovári György, ADVOPATENT Szabadalmi és Védjegy Iroda, 1011 Budapest, (HU)

( 54 ) **Szulfonamid származékok és azok alkalmazása metalloproteázok modulálására**

( 51 ) **C07D217/08** (2006.01)

**A61K 31/4035** (2006.01)

**A61K 31/4709** (2006.01)

**A61K 31/506** (2006.01)

**A61K 31/5377** (2006.01)

**A61P 29/00** (2006.01)

**A61P 35/00** (2006.01)

**A61P 37/00** (2006.01)

**C07D209/44** (2006.01)

**C07D401/04** (2006.01)

**C07D401/12** (2006.01)

**C07D405/12** (2006.01)

**C07D409/04** (2006.01)

**C07D409/12** (2006.01)

**C07D413/12** (2006.01)

( 13 ) **T2**

( 30 ) 05110035 2005.10.26. EP

730404 P 2005.10.26. US

---

( 11 ) **E012902**

( 21 ) **E 10 290166**

( 96 ) **EP 20100290166** 2010.03.30.

( 97 ) **EP 2241554 A1** 2010.10.20.

**EP 2241554 B1** 2011.09.07.

( 73 ) Les Laboratoires Servier, 92284 Suresnes Cedex (FR)

( 72 ) Peglion, Jean-Louis

Dessinges, Aimée

Serkiz, Bernard

( 74 ) Kmethy Boglárka, DANUBIA Szabadalmi és Jogi Iroda Kft., 1051 Budapest, (HU)

( 54 ) **Új eljárás ivabradin és gyógyszerészetileg elfogadható savval alkotott addíciós sói előállítására**

( 51 ) **C07D223/16** (2006.01)

( 13 ) **T2**

( 30 ) 0901555 2009.03.31. FR

---

( 11 ) **E012928**

( 21 ) **E 07 820387**

( 96 ) **EP 20070820387** 2007.09.20.

---

- ( 97 ) **EP 2069310 A2** 2008.03.27.  
**EP 2069310 B1** 2011.12.14.
- ( 73 ) Abbott Healthcare Products B.V., 1381 CP Weesp (NL)
- ( 72 ) IWEMA BAKKER, Wouter I.  
 KEIZER, Hiskias G.  
 NEUT, VAN DER, Martina A.W.  
 KRUSE, Cornelis G.  
 LOEVEZIJN, VAN, Arnold  
 ZORGDRAGER, Jan
- ( 74 ) dr. Fehérvári Flóra, DANUBIA Szabadalmi és Jogi Iroda Kft., 1051 Budapest, (HU)
- ( 54 ) **Szulfonilpirazolin-1-karboxamidin-származékok mint 5-HT6 antagonisták**
- ( 51 ) **C07D231/06** (2006.01)  
**A61K 31/415** (2006.01)  
**A61K 31/4155** (2006.01)  
**A61P 25/00** (2006.01)  
**C07D231/12** (2006.01)  
**C07D401/04** (2006.01)  
**C07D401/12** (2006.01)  
**C07D403/12** (2006.01)  
**C07D407/04** (2006.01)  
**C07D409/12** (2006.01)  
**C07D417/12** (2006.01)  
**C07D513/04** (2006.01)
- ( 13 ) **T2**
- ( 30 ) 846406 P 2006.09.22. US  
 06121087 2006.09.22. EP  
 902865 P 2007.02.23. US  
 07102965 2007.02.23. EP

- 
- ( 11 ) **E012820**
- ( 21 ) **E 06 809167**
- ( 96 ) **EP 20060809167** 2006.10.26.
- ( 97 ) **EP 1948615 A2** 2007.05.18.  
**EP 1948615 B1** 2011.12.14.
- ( 73 ) Pfizer Limited, Sandwich, Kent CT13 9NJ (GB)
- ( 72 ) BRADLEY, Paul, Anthony  
 DACK, Kevin, Neil  
 JOHNSON, Patrick, Stephen  
 SKERRATT, Sarah, Elizabeth
- ( 74 ) Szentpéteri Zsolt, SBGK Szabadalmi Ügyvivői Iroda, 1062 Budapest, (HU)
- ( 54 ) **Nőgyógyászati betegségek kezelésére alkalmas pirazol-származékok**
- ( 51 ) **C07D231/18** (2006.01)  
**A61K 31/415** (2006.01)  
**A61P 15/00** (2006.01)  
**C07D401/12** (2006.01)
- ( 13 ) **T2**
- ( 30 ) 735091 P 2005.11.08. US

- 
- ( 11 ) **E013152**

- ( 21 ) **E 07 762713**
- ( 96 ) **EP 20070762713** 2007.01.26.
- ( 97 ) **EP 1981851 A1** 2007.08.09.  
**EP 1981851 B1** 2012.01.25.
- ( 73 ) Array Biopharma, Inc., Boulder, CO 80301 (US)
- ( 72 ) GRONEBERG, Robert  
BURGESS, Laurence, E.  
HARVEY, Darren  
LAIRD, Ellen  
MUNSON, Mark  
RIZZI, James  
RODRIGUEZ, Martha  
EARLY, Charles, Todd  
WATSON, Daniel
- ( 74 ) dr. Molnár István, DANUBIA Szabadalmi és Jogi Iroda Kft., 1051 Budapest, (HU)
- ( 54 ) **Kinááz inhibitorok és azok alkalmazási megoldásai**
- ( 51 ) **C07D231/40** (2006.01)  
**A61K 31/416** (2006.01)  
**A61P 29/00** (2006.01)  
**C07D231/56** (2006.01)
- ( 13 ) **T2**
- ( 30 ) 763712 P 2006.01.31. US
- 

- ( 11 ) **E012923**
- ( 21 ) **E 04 779562**
- ( 96 ) **EP 20040779562** 2004.07.29.
- ( 97 ) **EP 1648874 A2** 2005.02.10.  
**EP 1648874 B1** 2011.10.05.
- ( 73 ) Xenon Pharmaceuticals Inc., Burnaby, BC V5G 4W8 (CA)
- ( 72 ) ABREO, Melwyn  
CHAFEEV, Mikhail  
CHAKKA, Nagasree  
CHOWDHURY, Sultan  
FU, Jian-Min  
GSCHWEND, Heinz W.  
HOLLADAY, Mark W.  
HOU, Duanjie  
KAMBOJ, Rajender  
KODUMURU, Vishnumurthy  
LI, Wenbao  
LIU, Shifeng  
RAINA, Vandna  
SUN, Sengen  
SUN, Shaoyi  
SVIRIDOV, Serguei  
TU, Chi  
WINTHER, Michael D.  
ZHANG, Zaihui
-

( 74 ) dr. Láng Tivadarné, SBGK Szabadalmi Ügyvivői Iroda, 1062 Budapest, (HU)

**( 54 ) Piperazin-származékok és alkalmazásuk terápiás szerekként**

- ( 51 ) **C07D237/20** (2006.01)  
**A61K 31/501** (2006.01)  
**A61P 3/06** (2006.01)  
**C07D237/24** (2006.01)

**( 13 ) T2**

- ( 30 ) 491095 P 2003.07.30. US  
546898 P 2004.02.23. US  
546934 P 2004.02.23. US  
546815 P 2004.02.23. US  
546820 P 2004.02.23. US  
546786 P 2004.02.23. US  
553403 P 2004.03.16. US  
553446 P 2004.03.16. US  
553491 P 2004.03.16. US  
553416 P 2004.03.16. US  
553404 P 2004.03.16. US

**( 11 ) E012886**

**( 21 ) E 07 799337**

- ( 96 ) **EP 20070799337** 2007.07.05.  
( 97 ) **EP 2049501 A1** 2008.01.10.  
**EP 2049501 B1** 2011.09.14.

( 73 ) Array Biopharma Inc., Boulder, CO 80301 (US)  
Genentech, Inc., South San Francisco CA 94080-4490 (US)

( 72 ) MITCHELL, Ian, S.

BLAKE, James, F.

XU, Rui

KALLAN, Nicholas, C.

XIAO, Dengming

SPENCER, Keith, Lee

BENCSIK, Josef, R.

LIANG, Jun

SAFINA, Brian

ZHANG, Birong

CHABOT, Christine

DO, Steven

WALLACE, Eli, W.

BANKA, Anna, L.

SCHLACHTER, Stephen, T.

( 74 ) Frankné dr. Machytka Daisy, Gödölle, Kékes, Mészáros & Szabó Szabadalmi és Védjegy Iroda, 1024 Budapest, (HU)

**( 54 ) Hidroxilezett és metoxilezett ciklopenta[D]pirimidinek mint akt protein kináz gátlók**

- ( 51 ) **C07D239/70** (2006.01)  
**A61K 31/517** (2006.01)  
**A61P 35/00** (2006.01)  
**C07D401/12** (2006.01)

---

<b>C07D403/04</b>	(2006.01)
<b>C07D403/12</b>	(2006.01)
<b>C07D407/12</b>	(2006.01)
<b>C07D409/12</b>	(2006.01)
<b>C07D409/14</b>	(2006.01)
<b>( 13 ) T2</b>	
( 30 ) 818718 P	2006.07.06. US

---

<b>( 11 ) E012803</b>	
<b>( 21 ) E 07 714569</b>	
<b>( 96 ) EP 20070714569</b>	2007.02.20.
<b>( 97 ) EP 1992622 A1</b>	2008.11.19.
<b>EP 1992622 B1</b>	2011.07.27.
( 73 )	Eisai R&D Management Co., Ltd., Tokyo 112-8088 (JP)
( 72 )	MIYAZAKI, Kazuki KUSANO, Kazutomi TAKASE, Yasutaka ASANO, Osamu SHIRATO, Manabu WAKITA, Hisashi ISHII, Naoto SAEKI, Takao
( 74 )	dr. Molnár István, DANUBIA Szabadalmi és Jogi Iroda Kft., 1051 Budapest, (HU)
<b>( 54 ) 4-(3-benzoilaminofenil)-6,7-dimetoxi-2-metilaminokinazolin-származékok</b>	
<b>( 51 ) C07D239/84</b>	(2006.01)
<b>A61K 31/517</b>	(2006.01)
<b>A61P 17/00</b>	(2006.01)
<b>A61P 17/04</b>	(2006.01)
<b>A61P 37/08</b>	(2006.01)
<b>( 13 ) T2</b>	
( 30 ) 2006043273	2006.02.21. JP

---

<b>( 11 ) E013103</b>	
<b>( 21 ) E 04 812051</b>	
<b>( 96 ) EP 20040812051</b>	2004.11.24.
<b>( 97 ) EP 1689724 A1</b>	2005.06.09.
<b>EP 1689724 B1</b>	2011.12.21.
( 73 )	Novartis AG, 4056 Basel (CH)
( 72 )	WANG, Weibo LAGNITON, Liana M. CONSTANTINE, Ryan N. DESAI, Manoj C.
( 74 )	Kmethy Boglárka, DANUBIA Szabadalmi és Jogi Iroda Kft., 1051 Budapest, (HU)
<b>( 54 ) Kinazolin-vegyületek mint rákellenes szerek</b>	
<b>( 51 ) C07D239/90</b>	(2006.01)
<b>A61K 31/505</b>	(2006.01)
<b>A61P 35/00</b>	(2006.01)
<b>C07D401/06</b>	(2006.01)
<b>( 13 ) T2</b>	

---

---

( 30 ) 525059 P 2003.11.25. US

---

( 11 ) **E012850**

( 21 ) **E 03 742810**

( 96 ) **EP 20030742810** 2003.02.19.

( 97 ) **EP 1485360 A2** 2003.08.28.

**EP 1485360 B1** 2011.08.17.

( 73 ) Parion Sciences, Inc., Durham, NC 27713 (US)

( 72 ) JOHNSON, Michael, R.

( 74 ) ifj. Szentpéteri Ádám, SBGK Szabadalmi Ügyvivői Iroda, 1062 Budapest, (HU)

( 54 ) **Nátriumcsatorna blokkolók**

( 51 ) **C07D241/26** (2006.01)

**A61K 31/4965** (2006.01)

**A61P 7/10** (2006.01)

**C07D241/24** (2006.01)

( 13 ) **T2**

( 30 ) 76571 2002.02.19. US

---

( 11 ) **E013141**

( 21 ) **E 06 841029**

( 96 ) **EP 20060841029** 2006.12.19.

( 97 ) **EP 1963288 A1** 2007.07.19.

**EP 1963288 B1** 2011.09.07.

( 73 ) Grünenthal GmbH, 52078 Aachen (DE)

( 72 ) MERLA, Beatrix

OBERBÖRSCH, Stefan

SUNDERMANN, Bernd

ENGLBERGER, Werner

GRAUBAUM, Heinz

( 74 ) Szentpéteri Zsolt, SBGK Szabadalmi Ügyvivői Iroda, 1062 Budapest, (HU)

( 54 ) **Analgetikus hatású szubsztituált oxid-származékok**

( 51 ) **C07D263/48** (2006.01)

**A61K 31/41** (2006.01)

**A61K 31/435** (2006.01)

**A61K 31/495** (2006.01)

**A61P 29/00** (2006.01)

**C07D413/04** (2006.01)

**C07D413/06** (2006.01)

**C07D413/14** (2006.01)

( 13 ) **T2**

( 30 ) 102005061429 2005.12.22. DE

---

( 11 ) **E013205**

( 21 ) **E 07 764495**

( 96 ) **EP 20070764495** 2007.06.15.

( 97 ) **EP 2044043 A1** 2007.12.21.

**EP 2044043 B1** 2012.01.11.

( 73 ) H. Lundbeck A/S, 2500 Valby-Copenhagen (DK)

( 72 ) BANG-ANDERSEN, Benny

---

FALDT, André  
 MÖRK, Arne  
 LOPEZ DE DIEGO, Heidi  
 HOLM, René  
 STENSBÖL, Tine Bryan  
 RINGGAARD, Lone Munch  
 MEALY, Michael J.  
 ROCK, Michael Harold  
 BRODERSEN, Jörgen  
 JÖRGENSEN, Morten  
 MOORE, Nicholas

( 74 ) Somlai Mária, SBGK Szabadalmi Ügyvivői Iroda, 1062 Budapest, (HU)

**( 54 ) Szerotonin újrafelvét, 5-HT3 és 5-HT1A kombinált aktivitással rendelkező**

**1-[2-(2,4-dimetil-fenil-szulfanil)-fenil]piperazin vegyületek kognitív rendellenességek kezelésére**

**( 51 ) C07D295/08** (2006.01)  
**A61K 31/495** (2006.01)  
**A61P 25/18** (2006.01)  
**A61P 25/22** (2006.01)  
**A61P 25/24** (2006.01)  
**A61P 25/28** (2006.01)  
**A61P 25/32** (2006.01)  
**A61P 25/34** (2006.01)  
**A61P 25/36** (2006.01)

**( 13 ) T2**

( 30 ) 200600824 2006.06.16. DK  
 805014 P 2006.06.16. US  
 200601223 2006.09.22. DK  
 826666 P 2006.09.22. US  
 200601384 2006.10.25. DK  
 862826 P 2006.10.25. US  
 200700427 2007.03.20. DK

**( 11 ) E013013**

**( 21 ) E 09 011438**

**( 96 ) EP 20090011438** 2009.09.07.

**( 97 ) EP 2163551 A1** 2010.03.17.

**EP 2163551 B1** 2011.11.16.

( 73 ) Cadila Pharmaceuticals Ltd., Ahmedabad 382 210GUJ (IN)

( 72 ) Khamar, Bakulesh Mafatlal

Thakor, Indrajit

Patel, Mahesh

Jadav, Kalpesh

Parikh, Ankur

Joshi, Atul Chhotalal

Ponnaiah, Ravi

Modi, Indravadan Ambalal

( 74 ) dr. Török Ferenc, DANUBIA Szabadalmi és Jogi Iroda Kft., 1051 Budapest, (HU)

**( 54 ) Továbbfejlesztett eljárás nebivolol-hidroklorid előállítására**



- 
- ( 51 ) **C07D311/58** (2006.01)  
 ( 13 ) **T2**  
 ( 30 ) MU18882008 2008.09.08. IN
- 
- ( 11 ) **E012967**  
 ( 21 ) **E 05 826371**  
 ( 96 ) **EP 20050826371** 2005.12.19.  
 ( 97 ) **EP 1828160 A1** 2006.06.29.  
       **EP 1828160 B1** 2011.12.14.  
 ( 73 ) Merck Serono SA, 1267 Coinsins, Vaud (CH)  
 ( 72 ) SWINNEN, Dominique  
       BOMBRUN, Agnès  
       GERBER, Patrick  
       JORAND-LEBRUN, Catherine  
 ( 74 ) Kovári György, ADVOPATENT Szabadalmi és Védjegy Iroda, 1011 Budapest, (HU)  
 ( 54 ) **Szulfonilamino-gyűrűs-származékok és a vegyületek alkalmazása gyógyszerek előállítására**  
 ( 51 ) **C07D317/58** (2006.01)  
       **A61K 31/495** (2006.01)  
       **A61K 31/496** (2006.01)  
       **A61P 29/00** (2006.01)  
       **A61P 37/00** (2006.01)  
       **C07D211/96** (2006.01)  
       **C07D213/42** (2006.01)  
       **C07D213/74** (2006.01)  
       **C07D243/08** (2006.01)  
       **C07D295/22** (2006.01)  
       **C07F 7/08** (2006.01)  
 ( 13 ) **T2**  
 ( 30 ) 04106814 2004.12.21. EP  
       638257 P 2004.12.22. US
- 
- ( 11 ) **E013184**  
 ( 21 ) **E 09 450080**  
 ( 96 ) **EP 20090450080** 2009.04.15.  
 ( 97 ) **EP 2128152 A1** 2009.12.02.  
       **EP 2128152 B1** 2011.11.16.  
 ( 73 ) JUNGBUNZLAUER AUSTRIA AG, 1010 Wien (AT)  
 ( 72 ) Gass, Josef  
       Rafler, Gerald  
       Rafler, Jutta  
       Windsperger, Andreas  
       Edlauer, Robert  
 ( 74 ) Szentpéteri Zsolt, SBGK Szabadalmi Ügyvivői Iroda, 1062 Budapest, (HU)  
 ( 54 ) **Eljárás L-illetve D-tejsav ciklikus észtereinek tisztítására**  
 ( 51 ) **C07D319/12** (2006.01)  
       **C08G 63/08** (2006.01)  
 ( 13 ) **T2**  
 ( 30 ) 5992008 2008.04.16. AT
-

- 
- ( 11 ) **E012936**
- ( 21 ) **E 06 807506**
- ( 96 ) **EP 20060807506** 2006.10.24.
- ( 97 ) **EP 1940818 A1** 2007.05.03.  
**EP 1940818 B1** 2011.08.24.
- ( 73 ) Pharmaleads, 75013 Paris (FR)
- ( 72 ) ROQUES, Bernard  
FOURNIE-ZALUSKI, Marie-Claude
- ( 74 ) Kmethy Boglárka, DANUBIA Szabadalmi és Jogi Iroda Kft., 1051 Budapest, (HU)
- ( 54 ) **Diszulfanilesoportot tartalmazó aminosav-származékok mint a neprilizin és az aminoszféritáz N-kevert inhibitorai**
- ( 51 ) **C07D333/24** (2006.01)  
**A61K 31/381** (2006.01)  
**A61P 25/00** (2006.01)  
**A61P 29/00** (2006.01)  
**C07C323/60** (2006.01)  
**C07C323/65** (2006.01)  
**C07H 3/02** (2006.01)
- ( 13 ) **T2**
- ( 30 ) 0510862 2005.10.25. FR  
0604030 2006.05.05. FR
- 

- ( 11 ) **E013057**
- ( 21 ) **E 06 811453**
- ( 96 ) **EP 20060811453** 2006.10.06.
- ( 97 ) **EP 1947098 A1** 2008.07.23.  
**EP 1947098 B1** 2011.11.30.
- ( 73 ) NIPPON SODA CO., LTD., Chiyoda-ku,Tokyo 100-8165 (JP)
- ( 72 ) HAMAMOTO, Isami  
TAKAHASHI, Jun  
YANO, Makio  
KAWAGUCHI, Masahiro  
HANAI, Daisuke  
IWASA, Takao
- ( 74 ) dr. Fehérvári Flóra, DANUBIA Szabadalmi és Jogi Iroda Kft., 1051 Budapest, (HU)
- ( 54 ) **Gyűrűs amin-vegyületek és kártevőirtásra alkalmas szerek**
- ( 51 ) **C07D401/04** (2006.01)  
**A01N 43/40** (2006.01)  
**A01N 43/58** (2006.01)  
**A01P 7/02** (2006.01)  
**A01P 7/04** (2006.01)  
**C07D211/54** (2006.01)  
**C07D211/58** (2006.01)  
**C07D401/12** (2006.01)  
**C07D417/04** (2006.01)
- ( 13 ) **T2**
- ( 30 ) 2005294126 2005.10.06. JP  
2005294127 2005.10.06. JP
-

## Európai szabadalmak szövege fordításának benyújtása

---

2005297803	2005.10.12.	JP
2005297804	2005.10.12.	JP
2006016877	2006.01.25.	JP
2006182314	2006.06.30.	JP

---

**( 11 ) E013040****( 21 ) E 08 150839****( 96 ) EP 20080150839** 2004.07.30.**( 97 ) EP 1942106 A1** 2008.07.09.**EP 1942106 B1** 2011.09.14.

( 73 ) EURO-CELTIQUE S.A., 1653 Luxembourg (LU)

( 72 ) Kyle, Donald

Sun, Qun

( 74 ) Frankné dr. Machytka Daisy, Gödölle, Kékes, Mészáros &amp; Szabó Szabadalmi és Védjegy Iroda, 1024 Budapest, (HU)

**( 54 ) Fájdalom kezelésére használható terápiás szerek****( 51 ) C07D401/04** (2006.01)**A61K 31/495** (2006.01)**A61P 1/04** (2006.01)**A61P 13/02** (2006.01)**C07D213/00** (2006.01)**C07D241/00** (2006.01)**( 13 ) T2**

( 30 ) 491518 P 2003.08.01. US

**( 11 ) E012829****( 21 ) E 08 736891****( 96 ) EP 20080736891** 2008.04.03.**( 97 ) EP 2139881 A1** 2008.10.16.**EP 2139881 B1** 2011.11.09.

( 73 ) Pulmagen Therapeutics (Asthma) Limited, FulmerSloughSL3 6HD (GB)

( 72 ) MONTANA, John, Gary

FINCH, Harry

HYND, George

CRAMP, Michael, Colin

ARIENZO, Rosa

MCLEAN, Neville

( 74 ) Szentpéteri Zsolt, SBGK Szabadalmi Ügyvivői Iroda, 1062 Budapest, (HU)

**( 54 ) Kinolinok és gyógyászati alkalmazásuk****( 51 ) C07D401/10** (2006.01)**A61K 31/4709** (2006.01)**A61P 11/00** (2006.01)**C07D215/227** (2006.01)**C07D215/233** (2006.01)**C07D413/10** (2006.01)**C07D417/10** (2006.01)**( 13 ) T2**

( 30 ) 0706636 2007.04.04. GB

0724430 2007.12.14. GB

- 
- ( 11 ) **E012931**  
( 21 ) **E 07 729379**  
( 96 ) **EP 20070729379** 2007.05.22.  
( 97 ) **EP 2079732 A1** 2007.12.06.  
**EP 2079732 B1** 2011.12.21.  
( 73 ) High Point Pharmaceuticals, LLC, High Point, NC 27265 (US)  
( 72 ) HOHLWEG, Rolf  
( 74 ) Somlai Mária, SBGK Szabadalmi Ügyvivői Iroda, 1062 Budapest, (HU)  
( 54 ) **3-(1,3-benzodioxol-5-il)-6-(4-ciklopropil-piperazin-1-il)-piridazin, sói és szolvátjai, és a vegyületek hisztamin H3 receptor antagonistaként történő alkalmazása**  
( 51 ) **C07D405/04** (2006.01)  
**A61K 31/501** (2006.01)  
( 13 ) **T2**  
( 30 ) 06114615 2006.05.29. EP  
06120117 2006.09.05. EP
- 

- ( 11 ) **E013229**  
( 21 ) **E 08 862134**  
( 96 ) **EP 20080862134** 2008.12.17.  
( 97 ) **EP 2225231 A1** 2009.06.25.  
**EP 2225231 B1** 2011.08.17.  
( 73 ) Actelion Pharmaceuticals Ltd., 4123 Allschwil (CH)  
( 72 ) BUR, Daniel  
CORMINBOEUF, Olivier  
CREN, Sylvaine  
GRISOSTOMI, Corinna  
LEROY, Xavier  
RICHARD-BILDSTEIN, Sylvia  
( 74 ) dr. Pethő Árpád, DANUBIA Szabadalmi és Jogi Iroda Kft., 1051 Budapest, (HU)  
( 54 ) **Aminotriazol származékok ALX-agonistaként történő alkalmazásra**  
( 51 ) **C07D407/06** (2006.01)  
**A61K 31/4192** (2006.01)  
**A61P 29/00** (2006.01)  
**C07D249/04** (2006.01)  
**C07D401/06** (2006.01)  
**C07D413/12** (2006.01)  
**C07D413/14** (2006.01)  
**C07D417/06** (2006.01)  
**C07D417/14** (2006.01)  
( 13 ) **T2**  
( 30 ) PCT/IB2007/055199 2007.12.18. WO  
PCT/IB2008/054369 2008.10.23. WO
- 

- ( 11 ) **E013097**  
( 21 ) **E 08 764285**  
( 96 ) **EP 20080764285** 2008.05.07.  
( 97 ) **EP 2144899 A1** 2008.11.20.  
**EP 2144899 B1** 2011.12.07.
-

- ( 73 ) Otsuka Pharmaceutical Co., Ltd., Tokyo 101-8535 (JP)
- ( 72 ) TSUBOUCHI, Hidetsugu  
HARAGUCHI, Yoshikazu  
HAYAKAWA, Satoshi  
UTSUMI, Naoto  
TAIRA, Shinichi  
TANADA, Yoshihisa  
FUJITA, Nobuhisa  
SHINHAMA, Koichi  
ANNAKA, Kimiyoshi  
FURUTA, Takuya
- ( 74 ) dr. Svngor Ádám, DANUBIA Szabadalmi és Jogi Iroda Kft., 1051 Budapest, (HU)

**( 54 ) Epoxivegyület és eljárás előállítására**

- ( 51 ) **C07D407/12** (2006.01)  
**C07D498/04** (2006.01)

**( 13 ) T2**

- ( 30 ) 2007123097 2007.05.08. JP

**( 11 ) E012828****( 21 ) E 04 804455**

- ( 96 ) **EP 20040804455** 2004.12.31.  
( 97 ) **EP 1720866 A1** 2005.07.28.  
**EP 1720866 B1** 2011.08.03.

( 73 ) Bayer Pharma Aktiengesellschaft, 13353 Berlin (DE)

- ( 72 ) BERWE, Mathias  
THOMAS, Christian  
REHSE, Joachim  
GROTJOHANN, Dirk

( 74 ) Molnár Imre, DANUBIA Szabadalmi és Jogi Iroda Kft., 1051 Budapest, (HU)

**( 54 ) Előállítási eljárás**

- ( 51 ) **C07D409/14** (2006.01)

**( 13 ) T2**

- ( 30 ) 102004002044 2004.01.15. DE

**( 11 ) E012875****( 21 ) E 08 774790**

- ( 96 ) **EP 20080774790** 2008.07.04.  
( 97 ) **EP 2173742 A1** 2009.01.15.  
**EP 2173742 B1** 2011.11.23.

( 73 ) BASF SE, 67056 Ludwigshafen (DE)

- ( 72 ) GEBHARDT, Joachim  
ERK, Peter  
SAXELL, Heidi Emilia  
KRÖHL, Thomas  
BRATZ, Matthias

( 74 ) dr. Gál Melinda, SBGK Szabadalmi Ügyvivői Iroda, 1062 Budapest, (HU)

**( 54 ) A[3-(4,5-dihidro-3-izoxazolil)-2-metil-4-(metilszulfonil)-fenil]-(5-hidroxi-1-metil-1H-pirazol-4-il)metanon**

- ( 51 ) **C07D413/10** (2006.01)  
**A01N 43/80** (2006.01)

**( 13 ) T2**

( 30 ) 07111981 2007.07.06. EP

**( 11 ) E013189****( 21 ) E 06 814914****( 96 ) EP 20060814914** 2006.09.19.**( 97 ) EP 1926729 A1** 2007.04.05.**EP 1926729 B1** 2011.12.21.

( 73 ) ABBOTT LABORATORIES, Abbott Park, IL 60064-6008 (US)

( 72 ) COWART, Marlon, D.

SUN, Minghua

ZHAO, Chen

ZHENG, Guo Zhu

( 74 ) Lengyel Zsolt, DANUBIA Szabadalmi és Jogi Iroda Kft., 1051 Budapest, (HU)

**( 54 ) Benzotiazol-ciklobutil-amin származékok és alkalmazásuk hisztamin-3 receptorok ligandumaiként****( 51 ) C07D417/04** (2006.01)**A61K 31/428** (2006.01)**A61K 51/04** (2006.01)**A61P 9/10** (2006.01)**C07D277/64** (2006.01)**C07D417/08** (2006.01)**C07D417/12** (2006.01)**C07D487/04** (2006.01)**( 13 ) T2**

( 30 ) 719516 P 2005.09.22. US

518132 2006.09.08. US

**( 11 ) E013232****( 21 ) E 08 850039****( 96 ) EP 20080850039** 2008.11.12.**( 97 ) EP 2231655 A2** 2009.05.22.**EP 2231655 B1** 2011.08.31.

( 73 ) Vertex Pharmaceuticals Incorporated, Cambridge, MA 02139 (US)

( 72 ) STAMOS, Dean

MARTINBOROUGH, Esther

NEUBERT, Timothy

NUMA, Mehdi, Michel Djamel

WHITNEY, Tara

ZIMMERMANN, Nicole

KAWATKAR, Aarti, Sameer

( 74 ) dr. Gál Melinda, SBGK Szabadalmi Ügyvivői Iroda, 1062 Budapest, (HU)

**( 54 ) Ioncsatorna modulátor****4-(3-(fenil)-morfolino)-2-oxo-pirrolidin-1-il)-N-(tiazol-2-il)-benzolszulfonamid-származékok és rokon vegyületek fájdalom kezelésére****( 51 ) C07D417/14** (2006.01)**A61K 31/427** (2006.01)**A61P 25/04** (2006.01)**( 13 ) T2**

( 30 ) 987485 P 2007.11.13. US

88141 2008.08.12. US

- ( 11 ) **E012993**  
 ( 21 ) **E 06 753710**  
 ( 96 ) **EP 20060753710** 2006.05.18.  
 ( 97 ) **EP 1888578 A2** 2006.11.23.  
       **EP 1888578 B1** 2011.11.30.  
 ( 73 ) Novartis AG, 4056 Basel (CH)  
 ( 72 ) GARCIA-ECHEVERRIA, Carlos  
       STAUFFER, Frédéric  
       FURET, Pascal  
 ( 74 ) Szentpéteri Zsolt, SBGK Szabadalmi Ügyvivői Iroda, 1062 Budapest, (HU)  
 ( 54 ) **A metil-2-[4-(3-metil-2-oxo-8-kinolin-3-il-2,3-dihidro-imidazo[4,5-c]kinolin-1-il)-fenil]-propionitril, mint lipid inhibitor**  
 ( 51 ) **C07D471/04** (2006.01)  
       **A61K 31/4188** (2006.01)  
       **A61P 29/00** (2006.01)  
       **A61P 35/00** (2006.01)  
 ( 13 ) **T2**  
 ( 30 ) 0510390 2005.05.20. GB

- ( 11 ) **E013206**  
 ( 21 ) **E 08 737600**  
 ( 96 ) **EP 20080737600** 2008.05.05.  
 ( 97 ) **EP 2152712 A1** 2008.11.20.  
       **EP 2152712 B1** 2012.01.11.  
 ( 73 ) Pfizer Inc., New York, NY 10017 (US)  
 ( 72 ) VERHOEST, Patrick, Robert  
       PROULX-LAFRANCE, Caroline  
 ( 74 ) dr. Török Ferenc, DANUBIA Szabadalmi és Jogi Iroda Kft., 1051 Budapest, (HU)  
 ( 54 ) **Amino-heterociklusos vegyületek**  
 ( 51 ) **C07D487/04** (2006.01)  
 ( 13 ) **T2**  
 ( 30 ) 917333 P 2007.05.11. US

- ( 11 ) **E013118**  
 ( 21 ) **E 09 708289**  
 ( 96 ) **EP 20090708289** 2009.01.23.  
 ( 97 ) **EP 2240487 A1** 2009.08.13.  
       **EP 2240487 B1** 2011.12.14.  
 ( 73 ) SANOFI, 75013 Paris (FR)  
 ( 72 ) HEINELT, Uwe  
       WEHNER, Volkmar  
       HERRMANN, Matthias  
       SCHOENAFINGER, Karl  
       STEINHAGEN, Henning  
       SCHEIPER, Bodo  
 ( 74 ) Schläfer László, DANUBIA Szabadalmi és Jogi Iroda Kft., 1051 Budapest, (HU)  
 ( 54 ) **PAR1 inhibitor triazolopiridazinok, eljárás ezek előállítására és ezek gyógyszerként történő alkalmazása**

- 
- ( 51 ) **C07D487/04** (2006.01)  
**A61K 31/5025** (2006.01)  
**A61P 7/02** (2006.01)
- ( 13 ) **T2**
- ( 30 ) 08290112 2008.02.05. EP
- 

- ( 11 ) **E012950**
- ( 21 ) **E 06 763238**
- ( 96 ) **EP 20060763238** 2006.05.23.
- ( 97 ) **EP 1891075 A1** 2006.11.30.  
**EP 1891075 B1** 2011.10.19.
- ( 73 ) Merck Serono SA, 1267 Coinsins, Vaud (CH)
- ( 72 ) SCHWARZ, Matthias  
SEBILLE, Eric  
CLEVA, Christophe  
MERLOT, Cedric  
CHURCH, Dennis  
PAGE, Patrick  
MACRITCHIE, Jacqueline, A.  
ATHERALL, John, Frederick  
CROSIGNANI, Stefano  
Pupowicz, Doris
- ( 74 ) Kovári György, ADVOPATENT Szabadalmi és Védjegy Iroda, 1011 Budapest, (HU)
- ( 54 ) **Triciklusos spiro-származékok mint CRTH2 modulátorok**
- ( 51 ) **C07D487/10** (2006.01)  
**A61K 31/407** (2006.01)  
**A61P 29/00** (2006.01)  
**A61P 37/08** (2006.01)
- ( 13 ) **T2**
- ( 30 ) 688631 P 2005.06.08. US  
20050104428 2005.05.24. EP  
20050688631P 2005.06.08. US
- 

- ( 11 ) **E013159**
- ( 21 ) **E 07 711544**
- ( 96 ) **EP 20070711544** 2007.02.15.
- ( 97 ) **EP 1989208 A1** 2007.09.07.  
**EP 1989208 B1** 2012.02.08.
- ( 73 ) Universitätsklinikum Freiburg, 79106 Freiburg (DE)
- ( 72 ) TRITTLER, Rainer
- ( 74 ) dr. Gál Melinda, SBGK Szabadalmi Ügyvivői Iroda, 1062 Budapest, (HU)
- ( 54 ) **Új morfinvegyületek gyógyszerkészítményekhez**
- ( 51 ) **C07D489/02** (2006.01)  
**A61K 31/485** (2006.01)  
**A61P 25/04** (2006.01)  
**A61P 29/00** (2006.01)
- ( 13 ) **T2**
- ( 30 ) 06004218 2006.03.02. EP
-



- 
- ( 11 ) **E013053**  
 ( 21 ) **E 06 777595**  
 ( 96 ) **EP 20060777595** 2006.07.05.  
 ( 97 ) **EP 1899352 A1** 2007.01.18.  
       **EP 1899352 B1** 2011.10.05.  
 ( 73 ) MEDIVIR AB, 141 44 Huddinge (SE)  
 ( 72 ) ZHOU, Xiao-xiong  
       SAHLBERG, Christer  
 ( 74 ) ifj. Szentpéteri Ádám, SBGK Szabadalmi Ügyvivői Iroda, 1062 Budapest, (HU)  
 ( 54 ) **HIV-inhibitor 1-[2',3'-didezoxi-3'-C-(hidroximetil)-β-D-eritro-pentofuranozil]-citozin-származékok**  
 ( 51 ) **C07D493/04** (2006.01)  
       **A61K 31/513** (2006.01)  
       **A61P 31/18** (2006.01)  
 ( 13 ) **T2**  
 ( 30 ) 0513835 2005.07.07. GB
- 

- ( 11 ) **E013028**  
 ( 21 ) **E 07 858074**  
 ( 96 ) **EP 20070858074** 2007.12.21.  
 ( 97 ) **EP 2114952 A1** 2008.08.14.  
       **EP 2114952 B1** 2011.08.10.  
 ( 73 ) Evonik Oxeno GmbH, 45772 Marl (DE)  
 ( 72 ) GRASS, Michael  
       SCHOLZ, Norbert  
       KAIZIK, Alfred  
       BÜSCHKEN, Wilfried  
       LÜKEN, Hans-Gerd  
 ( 74 ) Szentpéteri Zsolt, SBGK Szabadalmi Ügyvivői Iroda, 1062 Budapest, (HU)  
 ( 54 ) **Dianhidrohexitol-származékok C8H17COOH összegképletű karbonsavakkal alkotott diészterei, eljárás előállításukra, valamint alkalmazásuk**  
 ( 51 ) **C07D493/04** (2006.01)  
       **C08K 5/15** (2006.01)  
 ( 13 ) **T2**  
 ( 30 ) 102007006442 2007.02.05. DE
- 

- ( 11 ) **E012997**  
 ( 21 ) **E 09 786960**  
 ( 96 ) **EP 20090786960** 2009.08.17.  
 ( 97 ) **EP 2334687 A1** 2010.03.04.  
       **EP 2334687 B1** 2012.01.04.  
 ( 73 ) Pfizer Inc., New York, NY 10017 (US)  
 ( 72 ) MASCITTI, Vincent  
       COLLMAN, Benjamin, Micah  
 ( 74 ) dr. Molnár István, DANUBIA Szabadalmi és Jogi Iroda Kft., 1051 Budapest, (HU)  
 ( 54 ) **Dioxa-biciklo[3.2.1.]oktán-2,3,4-triol származékok**  
 ( 51 ) **C07D493/10** (2006.01)  
       **A61K 31/357** (2006.01)  
       **A61P 3/10** (2006.01)  
       **C07H 15/18** (2006.01)
-

---

**( 13 ) T2**

- ( 30 ) 92470 P            2008.08.28.    US  
          227212 P            2009.07.21.    US
- 

**( 11 ) E013237****( 21 ) E 08 858347**

( 96 ) EP 20080858347    2008.12.05.

( 97 ) EP 2227476 A1      2009.06.11.

          EP 2227476 B1      2011.09.07.

( 73 ) Laboratorios del. Dr. Esteve, S.A., 08041 Barcelona (ES)

( 72 ) PERICAS-BRONDO, Miguel, Angel

          TORRENS-JOVER, Antoni

          CUEVAS-CORDOBES, Félix

          YENES-MINGUEZ, Susana

( 74 ) Schläfer László, DANUBIA Szabadalmi és Jogi Iroda Kft., 1051 Budapest, (HU)

**( 54 ) Triciklusos triazol vegyületek**

( 51 ) C07D498/14            (2006.01)

          A61K 31/5383          (2006.01)

          A61P 25/00            (2006.01)

**( 13 ) T2**

- ( 30 ) 07380343            2007.12.07.    EP
- 

**( 11 ) E012951****( 21 ) E 06 763598**

( 96 ) EP 20060763598    2006.06.08.

( 97 ) EP 1891088 A1      2006.12.14.

          EP 1891088 B1      2011.10.19.

( 73 ) ARES TRADING S.A., 1170 Aubonne (CH)

( 72 ) LE STRAT, Claire

          MEUWLY, Frederic

          WENGER, Pierre

          VALAX, Pascal

          BAER, Gianni

          KORNMANN, Henri

( 74 ) Molnár Imre, DANUBIA Szabadalmi és Jogi Iroda Kft., 1051 Budapest, (HU)

**( 54 ) Eljárás az IL-18 megkötésére képes fehérje előállítására**

( 51 ) C07K 1/22            (2006.01)

**( 13 ) T2**

- ( 30 ) 05105124            2005.06.10.    EP  
          690414 P            2005.06.14.    US
- 

**( 11 ) E012963****( 21 ) E 05 815625**

( 96 ) EP 20050815625    2005.09.30.

( 97 ) EP 1802650 A2      2006.04.13.

          EP 1802650 B1      2011.10.26.

( 73 ) Scynexis, Inc., NC 27709-2878 (US)

( 72 ) FLIRI, Hans, Georg

          HOUCK, David, Renwick

---

( 74 ) dr. Gál Melinda, SBGK Szabadalmi Ügyvivői Iroda, 1062 Budapest, (HU)

**( 54 ) 3-Éter- és 3-tioéter-szubsztituált-ciklosporin-származékok hepatitisz C fertőzés kezelésére és megelőzésére**

**( 51 ) C07K 7/64** (2006.01)

**A61P 31/14** (2006.01)

**( 13 ) T2**

( 30 ) 615152 P 2004.10.01. US

707626 P 2005.08.11. US

**( 11 ) E013154**

**( 21 ) E 07 734817**

**( 96 ) EP 20070734817** 2007.05.14.

**( 97 ) EP 2158213 A1** 2008.11.20.

**EP 2158213 B1** 2011.12.14.

( 73 ) UNIVERSIDAD NACIONAL AUTONOMA DE MEXICO, C.P. 04510 MexicoD.F. Mexico (MX)

( 72 ) POSSANI POSTAY, Lourival, Domingos

GURROLA-BRIONES, Georgina

SALAS-CASTILLO, Saida Patricia

FERREIRA BATISTA, Cesar Vicente

VARGA, Zoltán, S.

PANYI, György

GÁSPÁR, Rezső

( 74 ) dr. Svingor Ádám, DANUBIA Szabadalmi és Jogi Iroda Kft., 1051 Budapest, (HU)

**( 54 ) VM23 és VM24, két skorpiópeptid, amely nagy szelektivitással Kv1.3 altípusú, emberi T-limfocita-káliumcsatornát blokkol**

**( 51 ) C07K 14/435** (2006.01)

**A61K 38/04** (2006.01)

**A61P 37/06** (2006.01)

**G01N 33/68** (2006.01)

**G01N 33/94** (2006.01)

**( 13 ) T2**

**( 11 ) E012885**

**( 21 ) E 05 853969**

**( 96 ) EP 20050853969** 2005.12.12.

**( 97 ) EP 1828239 A1** 2006.06.15.

**EP 1828239 B1** 2011.08.24.

( 73 ) ZymoGenetics, Inc., Seattle, WA 98102 (US)

( 72 ) REARDON, Brian J.

JULIEN, Susan D.

CHAN, Chung-leung

LIU, Hong, Y.

( 74 ) Mester Tamás, SWORKS Nemzetközi Szabadalmi Ügyvivői Iroda Kft., 1015 Budapest, (HU)

**( 54 ) FGF18 előállítás prokarióta sejtekben**

**( 51 ) C07K 14/50** (2006.01)

**( 13 ) T2**

( 30 ) 635023 P 2004.12.10. US

**( 11 ) E012929**

**( 21 ) E 04 752589**

- 
- ( 96 ) **EP 20040752589** 2004.06.10.  
 ( 97 ) **EP 1641823 A2** 2005.01.06.  
       **EP 1641823 B1** 2011.09.21.  
 ( 73 ) ELI LILLY AND COMPANY, Indianapolis, IN 46285 (US)  
 ( 72 ) GLAESNER, Wolfgang  
       MILLICAN, Rohn, Lee., Jr.  
       VICK, Andrew, Mark  
 ( 74 ) ifj. Szentpéteri Ádám, SBGK Szabadalmi Ügyvivői Iroda, 1062 Budapest, (HU)  
 ( 54 ) **GLP-1 analóg fúziós proteinek**  
 ( 51 ) **C07K 14/605** (2006.01)  
       **A61K 38/26** (2006.01)  
       **A61P 3/10** (2006.01)  
       **C12N 15/62** (2006.01)  
 ( 13 ) **T2**  
 ( 30 ) 477880 P 2003.06.12. US
- 
- ( 11 ) **E013160**  
 ( 21 ) **E 05 752383**  
 ( 96 ) **EP 20050752383** 2005.06.15.  
 ( 97 ) **EP 1765863 A1** 2005.12.29.  
       **EP 1765863 B1** 2011.12.21.  
 ( 73 ) GE HEALTHCARE AS, 0401 Oslo (NO)  
 ( 72 ) CUTHBERTSON, Alan  
       NAIRNE, Robert, James  
 ( 74 ) Karácsonyi Béla, ADVOPATENT Szabadalmi és Védjegy Iroda, 1011 Budapest, (HU)  
 ( 54 ) **Peptidalapú vegyületek**  
 ( 51 ) **C07K 14/705** (2006.01)  
       **A61K 38/17** (2006.01)  
       **C07K 5/09** (2006.01)  
       **G01N 33/68** (2006.01)  
 ( 13 ) **T2**  
 ( 30 ) 20042523 2004.06.16. NO
- 
- ( 11 ) **E013075**  
 ( 21 ) **E 06 846120**  
 ( 96 ) **EP 20060846120** 2006.10.20.  
 ( 97 ) **EP 1945665 A2** 2007.04.26.  
       **EP 1945665 B1** 2011.12.07.  
 ( 73 ) GENZYME CORPORATION, Cambridge, MA 02142 (US)  
 ( 72 ) MCPHERSON, John, M.  
       EDMUNDS, Tim  
       ZHOU, Qun  
 ( 74 ) dr. Pethő Árpád, DANUBIA Szabadalmi és Jogi Iroda Kft., 1051 Budapest, (HU)  
 ( 54 ) **Fokozott ADCC-aktivitású antitestalapú terápiás szerek**  
 ( 51 ) **C07K 16/00** (2006.01)  
       **A61K 39/395** (2006.01)  
       **A61P 31/00** (2006.01)  
       **A61P 35/00** (2006.01)  
       **A61P 37/00** (2006.01)
-

---

	<b>C07K 16/30</b>	(2006.01)
<b>( 13 ) T2</b>		
( 30 )	728947 P	2005.10.21. US

---

<b>( 11 ) E012965</b>		
<b>( 21 ) E 09 008366</b>		
( 96 )	<b>EP 20090008366</b>	2004.12.23.
( 97 )	<b>EP 2138512 A1</b>	2009.12.30.
	<b>EP 2138512 B1</b>	2011.11.23.
( 73 )	Abbott Research B.V., 8011 BZ Zwolle (NL)	
( 72 )	Cattaneo, Antonio Covaceuszach, Sonia Lamba, Dorian	
( 74 )	Szentpéteri Zsolt, SBGK Szabadalmi Ügyvivői Iroda, 1062 Budapest, (HU)	
<b>( 54 ) Humanizált anti-NGF antitestek</b>		
( 51 )	<b>C07K 16/00</b>	(2006.01)
	<b>C07K 16/22</b>	(2006.01)
	<b>C07K 16/46</b>	(2006.01)
	<b>G06F 19/00</b>	(2006.01)
<b>( 13 ) T2</b>		
( 30 )	RM20030601	2003.12.24. IT

---

<b>( 11 ) E013050</b>		
<b>( 21 ) E 07 814544</b>		
( 96 )	<b>EP 20070814544</b>	2007.08.29.
( 97 )	<b>EP 2064325 A2</b>	2008.03.06.
	<b>EP 2064325 B1</b>	2011.12.07.
( 73 )	Therapeutic Human Polyclonals, Inc., Palo Alto, CA 94304 (US)	
( 72 )	BUELOW, Roland	
( 74 )	dr. Jalsovszky Györgyné és dr. Miskolczi Mária, 1111 Budapest, (HU)	
<b>( 54 ) Humán vagy humanizált immunoglobulin fokozott expressziója nemhumán transzgén állatokban</b>		
( 51 )	<b>C07K 16/00</b>	(2006.01)
<b>( 13 ) T2</b>		
( 30 )	841890 P	2006.09.01. US

---

<b>( 11 ) E012899</b>		
<b>( 21 ) E 05 854387</b>		
( 96 )	<b>EP 20050854387</b>	2005.12.19.
( 97 )	<b>EP 1838733 A2</b>	2006.06.29.
	<b>EP 1838733 B1</b>	2011.08.24.
( 73 )	Medimmune Limited, Cambridge, Cambridgeshire CB21 6GH (GB)	
( 72 )	GREEN, Larry L. ZHOU, Qing KEYT, Bruce, A. YANG, Xiao-dong EMERY, Stephen Charles,ASTRAZENECA R & D ALDERLEY BLAKEY, David C.,ASTRAZENECA R & D ALDERLEY	
( 74 )	Ivánka Gábor, ARINOVA Szabadalmi és Védjegy Iroda, 1122 Budapest, (HU)	
<b>( 54 ) Az angiotenzin-2-höz igazított ellenanyagok és ezek alkalmazása</b>		

---

- ( 51 ) **C07K 16/22** (2006.01)  
**C07K 16/28** (2006.01)  
**C12N 15/13** (2006.01)  
**C12N 15/85** (2006.01)

**( 13 ) T2**

- ( 30 ) 638354 P 2004.12.21. US  
711289 P 2005.08.25. US

**( 11 ) E012835****( 21 ) E 05 757024**

- ( 96 ) EP 20050757024**
- 2005.06.30.

- ( 97 ) EP 1802658 A2**
- 2006.01.12.

**EP 1802658 B1** 2011.11.30.

- ( 73 ) GLAXO GROUP LIMITED, Greenford, Middlesex UB6 0NN (GB)

- ( 72 ) ASHMAN, ClaireGlaxoSmithKlineGunnels Wood Road

CASSIDY, Martin JohnGlaxoSmithKline

ELLIS, Jonathan HenryGlaxoSmithKline

WATTAM, Trevor Anthony KennethGlaxoSmithKline

- ( 74 ) Lengyel Zsolt, DANUBIA Szabadalmi és Jogi Iroda Kft., 1051 Budapest, (HU)

**( 54 ) Kiméra és humanizált monoklonális ellenanyagok interleukin-13 ellen**

- ( 51 ) C07K 16/24**
- (2006.01)

**( 13 ) T2**

- ( 30 ) 0414799 2004.07.01. GB  
0423675 2004.10.25. GB

**( 11 ) E012846****( 21 ) E 04 732278**

- ( 96 ) EP 20040732278**
- 2004.05.12.

- ( 97 ) EP 1625163 A1**
- 2004.11.18.

**EP 1625163 B1** 2011.08.31.

- ( 73 ) F.HOFFMANN-LA ROCHE AG, 4070 Basel (CH)

- ( 72 ) KLEMT, Volker

Borgya, Anneliese

GALLUSSER, Andreas

GROL, Michael

HALLERMAYER, Klaus

SEIDEL, Christoph

- ( 74 ) dr. Láng Tivadarné, SBGK Szabadalmi Ügyvivői Iroda, 1062 Budapest, (HU)

**( 54 ) Eljárás proBNP kimutatására 38-43. aminosavakhoz kötődő monoklonális antitesttel**

- ( 51 ) C07K 16/26**
- (2006.01)

**C12N 5/20** (2006.01)**G01N 33/531** (2006.01)**G01N 33/68** (2006.01)**G01N 33/74** (2006.01)**( 13 ) T2**

- ( 30 ) 03010591 2003.05.12. EP

**( 11 ) E012941****( 21 ) E 09 153544**

- 
- ( 96 ) **EP 20090153544** 2004.03.19.  
 ( 97 ) **EP 2070948 A1** 2009.06.17.  
       **EP 2070948 B1** 2011.08.17.  
 ( 73 ) Biotest AG, D-63303 Dreieich (DE)  
 ( 72 ) Wijdenes, John  
       Jonuleit, Helmut  
 ( 74 ) Szentpéteri Zsolt, SBGK Szabadalmi Ügyvivői Iroda, 1062 Budapest, (HU)  
**( 54 ) Humanizált anti-CD4 ellenanyag immunszuppresszív tulajdonságokkal**  
 ( 51 ) **C07K 16/28** (2006.01)  
       **A61K 39/395** (2006.01)  
       **A61P 19/02** (2006.01)  
       **A61P 37/06** (2006.01)  
**( 13 ) T2**  
 ( 30 ) 03290725 2003.03.21. EP  
       03290942 2003.04.16. EP
- 

- ( 11 ) E013024**  
**( 21 ) E 10 150359**  
 ( 96 ) **EP 20100150359** 2005.01.07.  
 ( 97 ) **EP 2177537 A2** 2010.04.21.  
       **EP 2177537 B1** 2011.08.31.  
 ( 73 ) Amgen Fremont Inc., Thousand Oaks, CA 91320-1799 (US)  
       Pfizer Inc., New York, NY 10017 (US)  
 ( 72 ) Pullen, Nicholas  
       Molloy, Elizabeth  
       Kellermann, Sirid-Aimee  
       Green, Larry L.  
       Haak-Frendscho, Mary  
 ( 74 ) Szentpéteri Zsolt, SBGK Szabadalmi Ügyvivői Iroda, 1062 Budapest, (HU)  
**( 54 ) MAdCAM elleni ellenanyagok**  
 ( 51 ) **C07K 16/28** (2006.01)  
       **A61K 39/395** (2006.01)  
       **A61P 37/02** (2006.01)  
       **C12N 5/20** (2006.01)  
**( 13 ) T2**  
 ( 30 ) 535490 P 2004.01.09. US
- 

- ( 11 ) E013019**  
**( 21 ) E 07 758732**  
 ( 96 ) **EP 20070758732** 2007.03.16.  
 ( 97 ) **EP 1996625 A1** 2007.09.27.  
       **EP 1996625 B1** 2011.09.07.  
 ( 73 ) Genentech, Inc., South San Francisco CA 94080-4990 (US)  
 ( 72 ) LIANG, Wei-ching  
       SAKANAKA, Chie  
       WU, Yan  
 ( 74 ) Frankné dr. Machytka Daisy, Gödölle, Kékes, Mészáros & Szabó Szabadalmi és Védjegy Iroda, 1024 Budapest,  
 (HU)  
**( 54 ) Anti-TAT226 antitestek és immunkonjugátumok**
-

- 
- ( 51 ) **C07K 16/30** (2006.01)  
**A61K 39/395** (2006.01)  
**A61K 47/48** (2006.01)  
**A61P 35/00** (2006.01)  
**C07K 16/00** (2006.01)  
**C12N 5/00** (2006.01)  
**C12N 15/13** (2006.01)  
**C12N 15/63** (2006.01)
- ( 13 ) **T2**
- ( 30 ) 783746 P 2006.03.17. US
- 

- ( 11 ) **E013144**
- ( 21 ) **E 06 022595**
- ( 96 ) **EP 20060022595** 2006.10.30.
- ( 97 ) **EP 1788008 A2** 2007.05.23.  
**EP 1788008 B1** 2011.09.07.
- ( 73 ) Bayer MaterialScience AG, 51368 Leverkusen (DE)
- ( 72 ) LAAS, Hans-Josef  
Wamprecht, Christian
- ( 74 ) Molnár Imre, DANUBIA Szabadalmi és Jogi Iroda Kft., 1051 Budapest, (HU)
- ( 54 ) **Hidrofil poliizocianátkeverékek**
- ( 51 ) **C08G 18/08** (2006.01)  
**C08G 18/28** (2006.01)  
**C08G 18/62** (2006.01)  
**C08G 18/67** (2006.01)  
**C09D175/04** (2006.01)
- ( 13 ) **T2**
- ( 30 ) 102005053678 2005.11.10. DE
- 

- ( 11 ) **E012958**
- ( 21 ) **E 08 170474**
- ( 96 ) **EP 20080170474** 2008.12.02.
- ( 97 ) **EP 2194081 A1** 2010.06.09.  
**EP 2194081 B1** 2011.09.07.
- ( 73 ) Sika Technology AG, 6340 Baar (CH)
- ( 72 ) Burckhardt, Urs  
Stadelmann, Ursula
- ( 74 ) Derzsi Katalin, SBGK Szabadalmi Ügyvivői Iroda, 1062 Budapest, (HU)
- ( 54 ) **Hidroxil-aldimineket tartalmazó poliuretán kompozíció**
- ( 51 ) **C08G 18/08** (2006.01)  
**C07C251/08** (2006.01)  
**C08G 18/12** (2006.01)  
**C08G 18/32** (2006.01)  
**C08G 18/36** (2006.01)  
**C08G 18/48** (2006.01)  
**C08G 18/66** (2006.01)  
**C08G 18/76** (2006.01)  
**C09J175/12** (2006.01)
- ( 13 ) **T2**
-



- ( 11 ) **E013082**  
( 21 ) **E 05 715754**  
( 96 ) **EP 20050715754** 2005.03.05.  
( 97 ) **EP 1727843 A1** 2005.10.06.  
**EP 1727843 B1** 2011.10.05.  
( 73 ) Bayer MaterialScience AG, 51368 Leverkusen (DE)  
( 72 ) MÜNZMAY, Thomas  
POHL, Torsten  
KLIPPERT, Uwe  
( 74 ) dr. Török Ferenc, DANUBIA Szabadalmi és Jogi Iroda Kft., 1051 Budapest, (HU)  
( 54 ) **Vizes PUR diszperzió javított adhéziós jellemzőkkel**  
( 51 ) **C08G 18/10** (2006.01)  
**C08G 18/42** (2006.01)  
**C08J 7/04** (2006.01)  
( 13 ) **T2**  
( 30 ) 102004013259 2004.03.18. DE
- 

- ( 11 ) **E013032**  
( 21 ) **E 10 001016**  
( 96 ) **EP 20100001016** 2010.02.02.  
( 97 ) **EP 2218745 A1** 2010.08.18.  
**EP 2218745 B1** 2011.11.23.  
( 73 ) Bayer MaterialScience AG, 51368 Leverkusen (DE)  
( 72 ) Weiser, Marc-Stephan, Dr.  
Rölle, Thomas, Dr.  
Bruder, Friedrich-Karl, Dr.  
Fäcke, Thomas, Dr.  
Hönel, Dennis  
( 74 ) dr. Svingor Ádám, DANUBIA Szabadalmi és Jogi Iroda Kft., 1051 Budapest, (HU)  
( 54 ) **Prepolimeren alapuló poliuretán-készítmények holografikus film előállítására**  
( 51 ) **C08G 18/10** (2006.01)  
**C08G 18/48** (2006.01)  
**C08G 18/67** (2006.01)  
**C08G 18/77** (2006.01)  
**C08G 18/78** (2006.01)  
**G03F 7/00** (2006.01)  
**G03F 7/035** (2006.01)  
**G11B 7/245** (2006.01)  
**G11B 7/246** (2006.01)  
**G11B 7/253** (2006.01)  
( 13 ) **T2**  
( 30 ) 09001951 2009.02.12. EP
- 

- ( 11 ) **E012924**  
( 21 ) **E 08 170476**  
( 96 ) **EP 20080170476** 2008.12.02.  
( 97 ) **EP 2194082 A1** 2010.06.09.  
**EP 2194082 B1** 2011.09.07.
-

- ( 73 ) Sika Technology AG, 6340 Baar (CH)  
 ( 72 ) BURCKHARDT, Urs  
 ( 74 ) dr. Gál Melinda, SBGK Szabadalmi Ügyvivői Iroda, 1062 Budapest, (HU)  
**( 54 ) Aldimin és aldimint tartalmazó készítmény**  
**( 51 ) C08G 18/12** (2006.01)  
**C07C251/08** (2006.01)  
**C09J175/00** (2006.01)

**( 13 ) T2**

- ( 11 ) E013106**  
**( 21 ) E 04 012191**  
**( 96 ) EP 20040012191** 2004.05.24.  
**( 97 ) EP 1484350 A2** 2004.12.08.  
**EP 1484350 B1** 2011.10.05.  
 ( 73 ) Bayer MaterialScience AG, 51368 Leverkusen (DE)  
 ( 72 ) Dietrich, Bernd-Peter  
 Halpaap, Reinhard, Dr.  
 Irle, Christoph, Dr.  
 Niesten, Meike, Dr.  
 Tillack, Jörg, Dr.  
 ( 74 ) Schläfer László, DANUBIA Szabadalmi és Jogi Iroda Kft., 1051 Budapest, (HU)

**( 54 ) Színtartó tiszta PUR lakkok**

- ( 51 ) C08G 18/42** (2006.01)  
**C08G 18/72** (2006.01)  
**C09D175/06** (2006.01)

**( 13 ) T2**

- ( 30 ) 10325669 2003.06.06. DE

- ( 11 ) E013042**  
**( 21 ) E 09 012788**  
**( 96 ) EP 20090012788** 2009.10.09.  
**( 97 ) EP 2180011 A1** 2010.04.28.  
**EP 2180011 B1** 2011.11.23.  
 ( 73 ) Bayer MaterialScience AG, 51368 Leverkusen (DE)  
 ( 72 ) Wamprecht, Christian, Dr.  
 Zuazo Osaca, Iker, Dr.  
 ( 74 ) dr. Török Ferenc, DANUBIA Szabadalmi és Jogi Iroda Kft., 1051 Budapest, (HU)

**( 54 ) Oldószer tartalmú poliizocianát keverékek**

- ( 51 ) C08G 18/72** (2006.01)

**( 13 ) T2**

- ( 30 ) 102008052765 2008.10.22. DE

- ( 11 ) E013039**  
**( 21 ) E 03 716504**  
**( 96 ) EP 20030716504** 2003.03.11.  
**( 97 ) EP 1483317 A1** 2003.09.25.  
**EP 1483317 B1** 2011.11.23.  
 ( 73 ) R.T. VANDERBILT COMPANY, INC., Connecticut 06855 (US)  
 ( 72 ) DEMASSA, John, Matthew

---

( 74 ) Szentpéteri Zsolt, SBGK Szabadalmi Ügyvivői Iroda, 1062 Budapest, (HU)

**( 54 ) Kismértékben sárguló égésgátló kompozíció**

( 51 ) **C08J 9/00** (2006.01)

**C08K 5/13** (2006.01)

( 13 ) **T2**

( 30 ) 363954 P 2002.03.13. US

---

( 11 ) **E013041**

( 21 ) **E 08 744551**

( 96 ) **EP 20080744551** 2008.03.28.

( 97 ) **EP 2129710 A1** 2008.10.09.

**EP 2129710 B1** 2011.11.09.

( 73 ) Arkema, Inc., Philadelphia, Pennsylvania 19103 (US)

( 72 ) VAN HORN, Brett, L.

ELSHEIKH, Maher, Y.

CHEN, Benjamin B.

BONNET, Philippe

( 74 ) dr. Fehérvári Flóra, DANUBIA Szabadalmi és Jogi Iroda Kft., 1051 Budapest, (HU)

**( 54 ) Hidrofluorpropén hatóanyagok polisztirolhoz**

( 51 ) **C08J 9/00** (2006.01)

**C11D 17/00** (2006.01)

( 13 ) **T2**

( 30 ) 908762 P 2007.03.29. US

---

( 11 ) **E012973**

( 21 ) **E 09 705627**

( 96 ) **EP 20090705627** 2009.01.19.

( 97 ) **EP 2238199 A1** 2009.08.06.

**EP 2238199 B1** 2011.08.31.

( 73 ) BASF SE, 67056 Ludwigshafen (DE)

( 72 ) WEGMANN, Alex

KIM, SungHee

GERSTER, Michéle

( 74 ) dr. Bódizs Árpád, SBGK Szabadalmi Ügyvivői Iroda, 1062 Budapest, (HU)

**( 54 ) Adalékanyag keverékek sztírol polimerek számára**

( 51 ) **C08K 5/00** (2006.01)

**C08J 3/22** (2006.01)

**C08K 5/134** (2006.01)

**C08K 5/1539** (2006.01)

**C08K 5/372** (2006.01)

**C08L 25/06** (2006.01)

( 13 ) **T2**

( 30 ) 08150708 2008.01.28. EP

---

( 11 ) **E013111**

( 21 ) **E 07 760385**

( 96 ) **EP 20070760385** 2007.04.10.

( 97 ) **EP 2013276 A2** 2007.11.01.

**EP 2013276 B1** 2011.12.14.

---

- 
- ( 73 ) BAKER HUGHES INCORPORATED, Houston, TX 77019-2118 (US)  
( 72 ) MARTIN, Thomas, J.  
COTTOM, William, P.  
( 74 ) dr. Fehérvári Flóra, DANUBIA Szabadalmi és Jogi Iroda Kft., 1051 Budapest, (HU)  
**( 54 ) Ön-diszpergáló viaszok mint polimer szuszpenziós segédanyagok**  
( 51 ) C08K 5/05 (2006.01)  
C08L 23/00 (2006.01)  
C08L 91/06 (2006.01)  
( 13 ) T2  
( 30 ) 406778 2006.04.19. US
- 

- ( 11 ) E012988  
( 21 ) E 07 857969  
( 96 ) EP 20070857969 2007.12.20.  
( 97 ) EP 2097475 A1 2008.07.03.  
EP 2097475 B1 2011.11.30.  
( 73 ) Total Raffinage Marketing, 92800 Puteaux (FR)  
( 72 ) DREESSEN, Sylvia  
GODIVIER, Charlotte  
MARIOTTI, Sophie  
( 74 ) dr. Vida György, DANUBIA Szabadalmi és Jogi Iroda Kft., 1051 Budapest, (HU)  
**( 54 ) Folyósító szer és annak alkalmazása**  
( 51 ) C08K 5/09 (2006.01)  
C08K 5/101 (2006.01)  
C08K 5/20 (2006.01)  
C08L 95/00 (2006.01)  
E01C 7/18 (2006.01)  
( 13 ) T2  
( 30 ) 0611355 2006.12.22. FR
- 

- ( 11 ) E012847  
( 21 ) E 04 725314  
( 96 ) EP 20040725314 2004.04.02.  
( 97 ) EP 1618146 A1 2004.11.11.  
EP 1618146 B1 2011.08.17.  
( 73 ) Galata Chemicals GmbH, 68623 Lampertheim (DE)  
( 72 ) WEHNER, Wolfgang  
FRIEDRICH, Hans-Helmut  
KUHN, Karl-Josef  
HOPFMANN, Thomas  
( 74 ) dr. Gál Melinda, SBGK Szabadalmi Ügyvivői Iroda, 1062 Budapest, (HU)  
**( 54 ) Stabilizátor rendszer halogéntartalmú polimerek stabilizálására**  
( 51 ) C08K 5/41 (2006.01)  
C08K 5/00 (2006.01)  
C08K 5/17 (2006.01)  
C08K 5/42 (2006.01)  
( 13 ) T2  
( 30 ) 10318910 2003.04.26. DE
-

- 
- ( 11 ) **E013081**  
 ( 21 ) **E 08 864827**  
 ( 96 ) **EP 20080864827** 2008.12.17.  
 ( 97 ) **EP 2242806 A1** 2009.07.02.  
       **EP 2242806 B1** 2011.08.17.  
 ( 73 ) ITALCEMENTI S.p.A., 24121 Bergamo (IT)  
 ( 72 ) ANCORA, Renato  
       BORSA, Massimo  
       CASSAR, Luigi  
 ( 74 ) Frankné dr. Machytka Daisy, Gödölle, Kékes, Mészáros & Szabó Szabadalmi és Védjegy Iroda, 1024 Budapest, (HU)  
 ( 54 ) **Titán-dioxid alapú fotokatalitikus anyagösszetételek és származtatott termékek metakaolin hordozón**  
 ( 51 ) **C09C 1/36** (2006.01)  
       **B01J 35/00** (2006.01)  
       **C04B 14/30** (2006.01)  
       **C04B 20/10** (2006.01)  
 ( 13 ) **T2**  
 ( 30 ) MI20072387 2007.12.19. IT
- 

- ( 11 ) **E012881**  
 ( 21 ) **E 06 811304**  
 ( 96 ) **EP 20060811304** 2006.10.05.  
 ( 97 ) **EP 1942163 A1** 2008.07.09.  
       **EP 1942163 B1** 2011.11.23.  
 ( 73 ) Nissan Motor Company Limited, Yokohama-shi, Kanagawa 221-0023 (JP)  
       The University of Tokyo, Bunkyo-ku, Tokyo 113-8654 (JP)  
 ( 72 ) ITO, Kohzo  
       ARAKI, Jun  
       SUZUKI, Tatsuya c/o IP Dpt., of Nissan Motor Co., Ltd.  
       YAMANAKA, Masahiko c/o IP Dpt., of Nissan Motor Co., Ltd.  
       WATANABE, Kentarou c/o IP Dpt., of Nissan Motor Co., Ltd.  
 ( 74 ) dr. Svingor Ádám, DANUBIA Szabadalmi és Jogi Iroda Kft., 1051 Budapest, (HU)  
 ( 54 ) **Anyag keményíthető, oldószeralapú felületbevonó anyaghoz, azt tartalmazó vagy abból kialakított bevonóanyag és bevonófilm**  
 ( 51 ) **C09D201/02** (2006.01)  
       **B05D 7/14** (2006.01)  
       **B05D 7/24** (2006.01)  
       **B32B 27/00** (2006.01)  
       **C09D105/16** (2006.01)  
       **C09D167/04** (2006.01)  
       **C09D171/02** (2006.01)  
 ( 13 ) **T2**  
 ( 30 ) 2005293830 2005.10.06. JP  
       2005293831 2005.10.06. JP
- 

- ( 11 ) **E012874**  
 ( 21 ) **E 04 739859**  
 ( 96 ) **EP 20040739859** 2004.06.14.  
 ( 97 ) **EP 1651738 A1** 2005.01.06.
-

---

**EP 1651738 B1** 2011.10.12.

( 73 ) HALDOR TOPSOE A/S, 2800 Kgs. Lyngby (DK)

( 72 ) HANSEN, Jens, A.

BLOM, Niels Jorgen

BYBERG, Birgitte, R.

WARD, John, W.

( 74 ) Molnár Imre, DANUBIA Szabadalmi és Jogi Iroda Kft., 1051 Budapest, (HU)

**( 54 ) Szénhidrogének átalakítására szolgáló eljárás és katalizátor**

**( 51 ) C10G 47/16** (2006.01)

**C10G 47/20** (2006.01)

**( 13 ) T2**

( 30 ) 200300960 2003.06.26. DK

---

**( 11 ) E013044**

**( 21 ) E 09 170174**

**( 96 ) EP 20090170174** 2009.09.14.

**( 97 ) EP 2295530 A1** 2011.03.16.

**EP 2295530 B1** 2011.11.23.

( 73 ) The Procter & Gamble Company, Cincinnati, OH 45202 (US)

( 72 ) Courchay, Florence Catherine

( 74 ) dr. Török Ferenc, DANUBIA Szabadalmi és Jogi Iroda Kft., 1051 Budapest, (HU)

**( 54 ) Mosószerkészítmény**

**( 51 ) C11D 1/22** (2006.01)

**C11D 3/30** (2006.01)

**( 13 ) T2**

---

**( 11 ) E012962**

**( 21 ) E 08 701232**

**( 96 ) EP 20080701232** 2008.01.03.

**( 97 ) EP 2102331 A1** 2008.07.10.

**EP 2102331 B1** 2011.08.31.

( 73 ) CytoVac A/S, 2970 Hørsholm (DK)

( 72 ) KIRKIN, Alexei

DZHANDZHUGAZYAN, Karine

( 74 ) Szentpéteri Zsolt, SBGK Szabadalmi Ügyvivői Iroda, 1062 Budapest, (HU)

**( 54 ) Normális, kémiaileg módosított CD4+ sejtekből származó tumorelles vakcina**

**( 51 ) C12N 5/0784** (2010.01)

**A61K 45/00** (2006.01)

**A61P 35/00** (2006.01)

**( 13 ) T2**

( 30 ) 0700058 2007.01.03. GB

---

**( 11 ) E013004**

**( 21 ) E 03 796103**

**( 96 ) EP 20030796103** 2003.12.16.

**( 97 ) EP 1573012 A1** 2004.07.01.

**EP 1573012 B1** 2011.11.30.

( 73 ) Crucell Holland B.V., 2333 CN Leiden (NL)

( 72 ) PAU, Maria Grazia

---

---

HOLTERMAN, Lennart

KASPERS, Jorn

STEGMANN, Antonius, Johannes, Hendrikus

( 74 ) Szentpéteri Zsolt, SBGK Szabadalmi Ügyvivői Iroda, 1062 Budapest, (HU)

**( 54 ) Rekombináns vírus-alapú malária vakcinák**

**( 51 ) C12N 15/30** (2006.01)

**A61K 39/015** (2006.01)

**C07K 14/445** (2006.01)

**C12N 15/861** (2006.01)

**( 13 ) T2**

( 30 ) PCT/EP0350/222 2003.06.12. WO

02102781 2002.12.17. EP

---

**( 11 ) E013140**

**( 21 ) E 06 831853**

**( 96 ) EP 20060831853** 2006.11.27.

**( 97 ) EP 1976990 A2** 2007.05.31.

**EP 1976990 B1** 2011.08.24.

( 73 ) Novartis Vaccines and Diagnostics S.r.l., 53100 Siena (SI) (IT)

( 72 ) MASIGNANI, Vega

SCARSELLI, Maria

RAPPUOLI, Rino

PIZZA, Mariagrazia

GIULIANI, Marzia

( 74 ) dr. Pethő Árpád, DANUBIA Szabadalmi és Jogi Iroda Kft., 1051 Budapest, (HU)

**( 54 ) Az NMB1870 jelű meningococcus törzsből származó kiméra-, hibrid- és tandem-poliipeptidek**

**( 51 ) C12N 15/62** (2006.01)

**( 13 ) T2**

( 30 ) 0524066 2005.11.25. GB

---

**( 11 ) E012968**

**( 21 ) E 08 707977**

**( 96 ) EP 20080707977** 2008.01.18.

**( 97 ) EP 2121944 A1** 2008.07.24.

**EP 2121944 B1** 2011.08.24.

( 73 ) Probiodrug AG, 06120 Halle/Saale (DE)

( 72 ) SCHILLING, Stephan

CYNIS, Holger

HOFFMANN, Torsten

DEMUTH, Hans-Ulrich

WERMANN, Michael

SCHULZ, Katrin

( 74 ) dr. Svingor Ádám, DANUBIA Szabadalmi és Jogi Iroda Kft., 1051 Budapest, (HU)

**( 54 ) In vivo szkrináló modellek Alzheimer-betegség és más QPCT-vel összefüggő betegség kezelésére**

**( 51 ) C12N 15/85** (2006.01)

**( 13 ) T2**

( 30 ) 885649 P 2007.01.19. US

---

**( 11 ) E013009**

---

- 
- ( 21 ) **E 03 723218**
- ( 96 ) **EP 20030723218** 2003.04.25.
- ( 97 ) **EP 1498488 A1** 2005.01.19.  
**EP 1498488 B1** 2011.11.23.
- ( 73 ) Suntory Holdings Limited, Kita-ku, Osaka-shi, Osaka 530-8203 (JP)
- ( 72 ) Ono, Kazuhisa  
Aki, Tsunehiro  
Higashiyama, Kenichi, Suntory Limited
- ( 74 ) dr. Török Ferenc, DANUBIA Szabadalmi és Jogi Iroda Kft., 1051 Budapest, (HU)
- ( 54 ) **Eljárás nagymértékben telítetlen zsírsav-tartalmú lipid előállítására**
- ( 51 ) **C12P 7/64** (2006.01)
- ( 13 ) **T2**
- ( 30 ) 2002126757 2002.04.26. JP
- 
- ( 11 ) **E013076**
- ( 21 ) **E 04 729879**
- ( 96 ) **EP 20040729879** 2004.04.28.
- ( 97 ) **EP 1629125 A1** 2004.12.09.  
**EP 1629125 B1** 2011.12.14.
- ( 73 ) Loesche GmbH, 40549 Düsseldorf (DE)
- ( 72 ) WULFERT, Holger  
LIN, Rongshan  
HARTIG, Walter  
ZEWE, Horst
- ( 74 ) Schläfer László, DANUBIA Szabadalmi és Jogi Iroda Kft., 1051 Budapest, (HU)
- ( 54 ) **Tüzelőanyag keverék nyersvas nagyolvasztóban történő előállításánál a fúvókákba történő bevezetésre, és eljárás és berendezés a tüzelőanyag keverék előállítására és bevezetésére**
- ( 51 ) **C21B 5/00** (2006.01)
- ( 13 ) **T2**
- ( 30 ) 10323902 2003.05.26. DE
- 
- ( 11 ) **E012934**
- ( 21 ) **E 04 701978**
- ( 96 ) **EP 20040701978** 2004.01.14.
- ( 97 ) **EP 1587963 A2** 2004.08.19.  
**EP 1587963 B1** 2011.10.12.
- ( 73 ) ArcelorMittal France, 93200 Saint Denis (FR)
- ( 72 ) SEUX, Mireille  
ISSARTEL, Christophe  
ROUMEGOUX, Fabienne
- ( 74 ) Mészárosné Dónusz Katalin, SBGK Szabadalmi Ügyvivői Iroda, 1062 Budapest, (HU)
- ( 54 ) **Nagyon nagy szilárdságú, meleghegerelt acél és eljárás szalagok gyártására**
- ( 51 ) **C21D 8/02** (2006.01)  
**C22C 38/04** (2006.01)  
**C22C 38/28** (2006.01)
- ( 13 ) **T2**
- ( 30 ) 0300371 2003.01.15. FR
- 
- ( 11 ) **E012855**
-



- 
- ( 21 ) **E 09 004581**  
( 96 ) **EP 20090004581** 2009.03.30.  
( 97 ) **EP 2236641 A1** 2010.10.06.  
**EP** 2236641 B1  
( 73 ) Oerlikon Trading AG, Trübbach, 9477 Trübbach (CH)  
( 72 ) Rudigier, Helmut  
Ramm, Juergen, Dr.  
Widrig, Beno  
Vom Braucke, Troy  
( 74 ) Erdély Péter, DANUBIA Szabadalmi és Jogi Iroda Kft., 1051 Budapest, (HU)  
( 54 ) **Eljárás szubsztrátumok előkezelésére PVD eljáráshoz**  
( 51 ) **C23C 14/02** (2006.01)  
**C23C 14/32** (2006.01)

( 13 ) **T2**

---

- ( 11 ) **E013193**  
( 21 ) **E 08 014970**  
( 96 ) **EP 20080014970** 2008.08.25.  
( 97 ) **EP 2159300 A1** 2010.03.03.  
**EP 2159300 B1** 2011.12.14.  
( 73 ) Solmates B.V., 7522 NB Enschede (NL)  
( 72 ) Janssens, Jan Amaud  
Van de Eijkel, Gerard  
Dekkers, Jan Matthijn  
Broekmaat, Joska Johannes  
Te Riele, Paul  
( 74 ) dr. Köteles Zoltán, SBGK Szabadalmi Ügyvivői Iroda, 1062 Budapest, (HU)  
( 54 ) **Eljárás anyag felvitelére**  
( 51 ) **C23C 14/28** (2006.01)  
**C23C 14/50** (2006.01)

( 13 ) **T2**

---

- ( 11 ) **E013217**  
( 21 ) **E 08 715970**  
( 96 ) **EP 20080715970** 2008.02.22.  
( 97 ) **EP 2147131 A1** 2008.09.12.  
**EP 2147131 B1** 2011.08.17.  
( 73 ) POLIGRAT GMBH, 81829 München (DE)  
( 72 ) BÖHME, Olaf  
PIESSLINGER-SCHWEIGER, Siegfried  
( 74 ) dr. Svingor Ádám, DANUBIA Szabadalmi és Jogi Iroda Kft., 1051 Budapest, (HU)  
( 54 ) **Eljárás rozsdamentes acél termokémiai passzíválására**  
( 51 ) **C23C 22/50** (2006.01)  
**C23C 22/74** (2006.01)  
**C23C 22/82** (2006.01)

( 13 ) **T2**

- ( 30 ) 102007010538 2007.03.05. DE
- 

( 11 ) **E013036**

---

- 
- ( 21 ) **E 05 806632**
- ( 96 ) **EP 20050806632** 2005.10.25.
- ( 97 ) **EP 1819845 A1** 2006.05.26.  
**EP 1819845 B1** 2011.09.21.
- ( 73 ) Areva NP GmbH, 91052 Erlangen (DE)
- ( 72 ) BITTER, Konrad  
 HLUCHY, Johann
- ( 74 ) dr. Láng Tivadarné, SBGK Szabadalmi Ügyvivői Iroda, 1062 Budapest, (HU)
- ( 54 ) **Tisztító eljárás magnetit-tartalmú lerakódások eltávolítására egy erőmű nyomás alatti tartályából**
- ( 51 ) **C23G 1/00** (2006.01)  
**C02F 5/08** (2006.01)  
**F28G 9/00** (2006.01)  
**G21F 9/00** (2006.01)
- ( 13 ) **T2**
- ( 30 ) 102004054471 2004.11.11. DE
- 

- ( 11 ) **E012910**
- ( 21 ) **E 07 704368**
- ( 96 ) **EP 20070704368** 2007.02.05.
- ( 97 ) **EP 1982014 A1** 2007.08.16.  
**EP 1982014 B1** 2012.01.04.
- ( 73 ) Dylas Italia S.r.l., 20052 Monza MB (IT)
- ( 72 ) SCOPPA, Luca
- ( 74 ) Mészárosné Dónusz Katalin, SBGK Szabadalmi Ügyvivői Iroda, 1062 Budapest, (HU)
- ( 54 ) **Zacskó színes textília mosásához**
- ( 51 ) **D06F 39/02** (2006.01)
- ( 13 ) **T2**
- ( 30 ) BO20060081 2006.02.10. IT
- 

- ( 11 ) **E012871**
- ( 21 ) **E 04 804134**
- ( 96 ) **EP 20040804134** 2004.12.21.
- ( 97 ) **EP 1697578 A2** 2005.07.14.  
**EP 1697578 B1** 2011.08.31.
- ( 73 ) BASF SE, 67056 Ludwigshafen (DE)
- ( 72 ) KARL, Ulrich  
 HEISSLER, Heinz  
 THOMAS, John, H.  
 SCHÖPKE, Holger  
 BURGER, Joachim
- ( 74 ) dr. Bódizs Árpád, SBGK Szabadalmi Ügyvivői Iroda, 1062 Budapest, (HU)
- ( 54 ) **Kártevő rovarok ellen védelmet biztosító készítmények fonalak, szövetek és hálók impregnálására**
- ( 51 ) **D06M 15/263** (2006.01)  
**A01N 25/10** (2006.01)  
**D06M 15/19** (2006.01)  
**D06M 15/273** (2006.01)  
**D06M 15/29** (2006.01)  
**D06M 15/564** (2006.01)  
**D06M 15/568** (2006.01)
-

---

**( 13 ) T2**( 30 ) 740428 2003.12.22. US

---

**( 11 ) E013077****( 21 ) E 09 715177****( 96 ) EP 20090715177** 2009.01.31.**( 97 ) EP 2257673 A1** 2009.09.03.**EP 2257673 B1** 2011.08.10.

( 73 ) Franz Plasser Bahnbaumaschinen-Industriegesellschaft m.b.H., 1010 Wien (AT)

( 72 ) Theurer, Josef

Brunninger, Manfred

( 74 ) Horváthné Faber Enikő, ADVOPATENT Szabadalmi és Védjegy Iroda, 1011 Budapest, (HU)

**( 54 ) Eljárás vágány zúzottkő ágyzatának felújítására****( 51 ) E01B 27/10** (2006.01)**( 13 ) T2**( 30 ) 3142008 2008.02.26. AT

---

**( 11 ) E013112****( 21 ) E 07 764853****( 96 ) EP 20070764853** 2007.06.26.**( 97 ) EP 2038481 A1** 2008.01.03.**EP 2038481 B1** 2011.08.10.

( 73 ) Robel Bahnbaumaschinen GmbH, 83395 Freilassing (DE)

( 72 ) HECHENBERGER, Peter

( 74 ) Horváthné Faber Enikő, ADVOPATENT Szabadalmi és Védjegy Iroda, 1011 Budapest, (HU)

**( 54 ) Vágányépítő vonat vágánykarbantartásra****( 51 ) E01B 29/02** (2006.01)**B61D 17/00** (2006.01)**( 13 ) T2**( 30 ) 5002006 U 2006.06.28. AT

---

**( 11 ) E013208****( 21 ) E 09 012845****( 96 ) EP 20090012845** 2009.10.10.**( 97 ) EP 2186946 A2** 2010.05.19.**EP 2186946 B1** 2011.12.07.

( 73 ) Langmatz GmbH, 82467 Garmisch-Partenkirchen (DE)

( 72 ) Wulf, Stephan

( 74 ) dr. Jakab Judit, SBGK Szabadalmi Ügyvivői Iroda, 1062 Budapest, (HU)

**( 54 ) Biztosítóelrendezés zárható vagy reteszeltető szerkezeti részhez, főleg aknafedélhez****( 51 ) E02D 29/14** (2006.01)**E05B 49/00** (2006.01)**E05B 63/08** (2006.01)**( 13 ) T2**( 30 ) 102008057023 2008.11.12. DE

---

**( 11 ) E012862****( 21 ) E 03 753505****( 96 ) EP 20030753505** 2003.10.04.

---

- 
- ( 97 ) **EP 1554097 A1** 2004.05.06.  
**EP 1554097 B1** 2011.08.10.
- ( 73 ) quick-mix Gruppe GmbH & Co. KG, 49090 Osnabrück (DE)
- ( 72 ) KANIG, Martin  
 Bühning, Volker  
 STEENHEUER, Clemens  
 KUHLEMANN, Clemens
- ( 74 ) dr. Jakab Judit, SBGK Szabadalmi Ügyvivői Iroda, 1062 Budapest, (HU)
- ( 54 ) **Eljárás lyuktomítással ellátott soklyukú téglá előállítására és az így előállított téglá**
- ( 51 ) **E04B 2/16** (2006.01)  
**B28B 11/00** (2006.01)
- ( 13 ) **T2**
- ( 30 ) 10249306 2002.10.22. DE
- 
- ( 11 ) **E013198**
- ( 21 ) **E 08 785791**
- ( 96 ) **EP 20080785791** 2008.09.02.
- ( 97 ) **EP 2185777 A2** 2009.03.19.  
**EP 2185777 B1** 2011.12.07.
- ( 73 ) fischerwerke GmbH & Co. KG, 72178 Waldachtal (DE)
- ( 72 ) Renz, Jürgen
- ( 74 ) Sipos József, DANUBIA Szabadalmi és Jogi Iroda Kft., 1051 Budapest, (HU)
- ( 54 ) **Szigetelőanyag-feszítőék**
- ( 51 ) **E04F 13/08** (2006.01)  
**F16B 13/04** (2006.01)
- ( 13 ) **T2**
- ( 30 ) 102007043031 2007.09.11. DE
- 
- ( 11 ) **E013011**
- ( 21 ) **E 04 773974**
- ( 96 ) **EP 20040773974** 2004.06.21.
- ( 97 ) **EP 1554446 A1** 2004.12.29.  
**EP 1554446 B1** 2011.11.16.
- ( 73 ) Roser Co., Ltd., Gyeongsangbuk-do 712-820 (KR)
- ( 72 ) KIM, Yee-Hyeng
- ( 74 ) dr. Gödölle István, Gödölle, Kékes, Mészáros & Szabó Szabadalmi és Védjegy Iroda, 1024 Budapest, (HU)
- ( 54 ) **Visszafolyás megakadályozó fedél és burkolólapok összekapcsoló visszahajtásokkal**
- ( 51 ) **E04F 13/12** (2006.01)
- ( 13 ) **T2**
- ( 30 ) 2003020263 2003.06.26. KR
- 
- ( 11 ) **E012832**
- ( 21 ) **E 05 706194**
- ( 96 ) **EP 20050706194** 2005.02.21.
- ( 97 ) **EP 1730368 A1** 2005.09.29.  
**EP 1730368 B1** 2011.08.17.
- ( 73 ) KAINDL FLOORING GmbH, 5071 Wals (AT)
- ( 72 ) KNAUSEDER, Franz
- ( 74 ) dr. Vida György, DANUBIA Szabadalmi és Jogi Iroda Kft., 1051 Budapest, (HU)
-

---

**( 54 ) Összekapcsolható lapok****( 51 ) E04F 15/04** (2006.01)**E04F 15/02** (2006.01)**F16B 5/00** (2006.01)**( 13 ) T2****( 30 )** 5112004 2004.03.23. AT

---

**( 11 ) E013023****( 21 ) E 03 104735****( 96 ) EP 20030104735** 2003.12.16.**( 97 ) EP 1439272 A1** 2004.07.21.**EP 1439272 B1** 2012.02.15.**( 73 )** Serge Ferrari SAS, 38110 Saint Jean de Soudain (FR)**( 72 )** Saiz, Carlos**( 74 )** Mészárosné Dónusz Katalin, SBGK Szabadalmi Ügyvivői Iroda, 1062 Budapest, (HU)**( 54 ) Egy kelme széléhez csatlakoztatandó elem annak egy merev keretre való ráakasztásához, valamint legalább egy ilyen elemmel ellátott kelme****( 51 ) E04H 15/32** (2006.01)**( 13 ) T2****( 30 )** 0300327 2003.01.14. FR

---

**( 11 ) E012976****( 21 ) E 04 405142****( 96 ) EP 20040405142** 2004.03.11.**( 97 ) EP 1574643 A1** 2005.09.14.**EP 1574643 B1** 2012.01.18.**( 73 )** KESO AG, 8805 Richterswil (CH)**( 72 )** Keller, Ernst**( 74 )** dr. Köteles Zoltán, SBGK Szabadalmi Ügyvivői Iroda, 1062 Budapest, (HU)**( 54 ) Elektromechanikus zárhenger****( 51 ) E05B 47/06** (2006.01)**( 13 ) T2**

---

**( 11 ) E013137****( 21 ) E 07 730692****( 96 ) EP 20070730692** 2007.04.19.**( 97 ) EP 2016244 A1** 2007.11.15.**EP 2016244 B1** 2011.10.19.**( 73 )** Abloy Oy, 80100 Joensuu (FI)**( 72 )** KOSUNEN, Heikki**( 74 )** Farkas Tamás, DANUBIA Szabadalmi és Jogi Iroda Kft., 1051 Budapest, (HU)**( 54 ) Osztott orsó****( 51 ) E05B 63/16** (2006.01)**( 13 ) T2****( 30 )** 20065302 2006.05.09. FI

---

**( 11 ) E012982****( 21 ) E 05 108425****( 96 ) EP 20050108425** 2005.09.14.

---

- 
- ( 97 ) **EP 1669528 A2** 2006.06.14.  
**EP 1669528 B1** 2011.11.30.
- ( 73 ) Skjellerup, Johan, Boca Raton, Florida 33481 (US)  
 Stenild, Eddie L., 2770 Kastrup (DK)
- ( 72 ) Skjellerup, Johan  
 Stenild, Eddie L.
- ( 74 ) dr. Vida György, DANUBIA Szabadalmi és Jogi Iroda Kft., 1051 Budapest, (HU)
- ( 54 ) **Biztonsági rendszer reklám jogosulatlan eltávolításának megelőzésére**
- ( 51 ) **E05B 73/00** (2006.01)  
**G07G 1/00** (2006.01)  
**G08B 13/24** (2006.01)
- ( 13 ) **T2**
- ( 30 ) 8641 2004.12.09. US  
 56565 2005.02.11. US
- 

- ( 11 ) **E013121**
- ( 21 ) **E 07 015820**
- ( 96 ) **EP 20070015820** 2007.08.10.
- ( 97 ) **EP 2022924 A1** 2009.02.11.  
**EP 2022924 B1** 2011.08.03.
- ( 73 ) Unilux AG, 54528 Salmtal (DE)
- ( 72 ) Kölzer, Stefan  
 Meeth, Alfred
- ( 74 ) Mészárosné Dónusz Katalin, SBGK Szabadalmi Ügyvivői Iroda, 1062 Budapest, (HU)
- ( 54 ) **Szárnykeret üveglakhoz vagy üvegajtóhoz, külső keret és ablakrendszer**
- ( 51 ) **E06B 3/263** (2006.01)
- ( 13 ) **T2**
- 

- ( 11 ) **E012809**
- ( 21 ) **E 05 018969**
- ( 96 ) **EP 20050018969** 2005.09.01.
- ( 97 ) **EP 1650394 A1** 2006.04.26.  
**EP 1650394 B1** 2011.11.09.
- ( 73 ) Inoutic / Deceuninck GmbH, 94327 Bogen (DE)
- ( 72 ) Fischer, Christian  
 Knepper, Elmar
- ( 74 ) Kovári György, ADVOPATENT Szabadalmi és Védjegy Iroda, 1011 Budapest, (HU)
- ( 54 ) **Ajtók vagy ablakok**
- ( 51 ) **E06B 3/56** (2006.01)  
**E06B 3/24** (2006.01)
- ( 13 ) **T2**
- ( 30 ) 102004051407 2004.10.21. DE
- 

- ( 11 ) **E013167**
- ( 21 ) **E 09 781129**
- ( 96 ) **EP 20090781129** 2009.07.27.
- ( 97 ) **EP 2321501 A1** 2010.02.11.  
**EP 2321501 B1** 2012.01.25.
- ( 73 ) Schaeffler Technologies AG & Co. KG, 91074 Herzogenaurach (DE)
-

- ( 72 ) PÜTZ, Boris  
BAYRAKDAR, Ali
- ( 74 ) Mészárosné Dónusz Katalin, SBGK Szabadalmi Ügyvivői Iroda, 1062 Budapest, (HU)
- ( 54 ) Készülék belső égésű motor gázváltó szelepei vezérlési időinek változó beállítására**
- ( 51 ) F01L 1/344** (2006.01)
- ( 13 ) T2**
- ( 30 ) 102008036182 2008.08.02. DE

- ( 11 ) E013031**
- ( 21 ) E 05 807137**
- ( 96 ) EP 20050807137** 2005.11.03.
- ( 97 ) EP 1809868 A1** 2006.05.11.  
**EP 1809868 B1** 2011.09.07.
- ( 73 ) ATLAS COPCO AIRPOWER, NAAMLOZE VENNOOTSCHAP, 2610 Wilrijk (BE)
- ( 72 ) VAN DEN BERGHE, Pieter
- ( 74 ) dr. Jakab Judit, SBGK Szabadalmi Ügyvivői Iroda, 1062 Budapest, (HU)
- ( 54 ) Szerkezet olaj olajtartály szellőztetéséből való leválasztására**
- ( 51 ) F01M 13/04** (2006.01)
- ( 13 ) T2**
- ( 30 ) 200400542 2004.11.08. BE

- ( 11 ) E012922**
- ( 21 ) E 04 715949**
- ( 96 ) EP 20040715949** 2004.03.01.
- ( 97 ) EP 1601863 A1** 2004.09.10.  
**EP 1601863 B1** 2011.09.28.
- ( 73 ) T. Baden Hardstaff Limited, Kingston-on-SoarNottinghamNG11 0DF (GB)
- ( 72 ) FLETCHER, Trevor Lee  
STORRAR, Stephen David
- ( 74 ) Karácsonyi Béla, ADVOPATENT Szabadalmi és Védjegy Iroda, 1011 Budapest, (HU)
- ( 54 ) Kipufogórendszer**
- ( 51 ) F01N 3/20** (2006.01)  
**F01N 3/08** (2006.01)  
**F16K 1/22** (2006.01)
- ( 13 ) T2**
- ( 30 ) 0304629 2003.02.28. GB

- ( 11 ) E013230**
- ( 21 ) E 08 172800**
- ( 96 ) EP 20080172800** 2008.12.23.
- ( 97 ) EP 2204574 A1** 2010.07.07.  
**EP 2204574 B1** 2012.03.07.
- ( 73 ) Delphi Technologies Holding S.á.r.l., 4940 Bascharage (LU)
- ( 72 ) Bonneau, David  
Trenado, Guillaume
- ( 74 ) dr. Jakab Judit, SBGK Szabadalmi Ügyvivői Iroda, 1062 Budapest, (HU)
- ( 54 ) Üzemanyag-befecskendező rendszer**
- ( 51 ) F02M 55/02** (2006.01)  
**F02M 63/02** (2006.01)

---

( 13 ) T2

---

( 11 ) E012866

( 21 ) E 05 716518

( 96 ) EP 20050716518 2005.04.04.

( 97 ) EP 1735533 A1 2005.10.13.

EP 1735533 B1 2011.08.24.

( 73 ) Wobben, Aloys, 26607 Aurich (DE)

( 72 ) Wobben, Aloys

( 74 ) Sipos József, DANUBIA Szabadalmi és Jogi Iroda Kft., 1051 Budapest, (HU)

( 54 ) **Eljárás egy torony felállítására, valamint szélerőmű**

( 51 ) F03D 1/00 (2006.01)

E02D 27/42 (2006.01)

F03D 11/04 (2006.01)

( 13 ) T2

( 30 ) 102004017006 2004.04.02. DE

---

( 11 ) E013095

( 21 ) E 07 019004

( 96 ) EP 20070019004 2007.09.27.

( 97 ) EP 1911981 A2 2008.04.16.

EP 1911981 B1 2011.11.30.

( 73 ) Pfisterer Kontaktsysteme GmbH, 73650 Winterbach (DE)

( 72 ) Frank, Erich

Gross, Herve

( 74 ) dr. Jakab Judit, SBGK Szabadalmi Ügyvivői Iroda, 1062 Budapest, (HU)

( 54 ) **Leválasztható szorítószakaszos rögzítőelem, főleg leszakítható csavar**

( 51 ) F16B 31/02 (2006.01)

H01R 4/36 (2006.01)

( 13 ) T2

( 30 ) 102006048177 2006.10.10. DE

---

( 11 ) E013116

( 21 ) E 06 709525

( 96 ) EP 20060709525 2006.02.20.

( 97 ) EP 1851453 A1 2006.08.24.

EP 1851453 B1 2011.11.02.

( 73 ) H.E.F., 42160 Andrézieux-Bouthéon (FR)

( 72 ) BARLERIN, Jean-claude

CHADUIRON, Eric

( 74 ) Sipos József, DANUBIA Szabadalmi és Jogi Iroda Kft., 1051 Budapest, (HU)

( 54 ) **Önkenő megvezető szerv**

( 51 ) F16C 33/10 (2006.01)

F16C 11/06 (2006.01)

( 13 ) T2

( 30 ) 0550474 2005.02.21. FR

---

( 11 ) E013138

( 21 ) E 08 773800

---



- 
- ( 96 ) **EP 20080773800** 2008.07.02.  
( 97 ) **EP 2171306 A1** 2009.01.22.  
**EP 2171306 B1** 2011.09.21.  
( 73 ) KNORR-BREMSE Systeme für Schienenfahrzeuge GmbH, 80809 München (DE)  
( 72 ) FREIHERR VON WILMOWSKY, Kaspar  
FUDERER, Erich  
STALTMEIR, Josef  
TÄSCHNER, Wolfgang  
OSTLER, Armin  
( 74 ) dr. Jakab Judit, SBGK Szabadalmi Ügyvivői Iroda, 1062 Budapest, (HU)  
( 54 ) **Féknycerkezet sínhez kötött jármű fékijéhez**  
( 51 ) **F16D 65/28** (2006.01)  
**F16C 3/04** (2006.01)  
**F16D 55/224** (2006.01)  
( 13 ) **T2**  
( 30 ) 102007032966 2007.07.16. DE
- 
- ( 11 ) **E013088**  
( 21 ) **E 03 019324**  
( 96 ) **EP 20030019324** 2003.08.27.  
( 97 ) **EP 1408255 A2** 2004.04.14.  
**EP 1408255 B1** 2011.12.14.  
( 73 ) Schaeffler Technologies AG & Co. KG, 91074 Herzogenaurach (DE)  
( 72 ) OSTERLÄNGER, Jürgen  
KRAUS, Manfred  
( 74 ) Mészárosné Dónusz Katalin, SBGK Szabadalmi Ügyvivői Iroda, 1062 Budapest, (HU)  
( 54 ) **Legördülő csavarorsós hajtás**  
( 51 ) **F16H 25/22** (2006.01)  
( 13 ) **T2**  
( 30 ) 10246936 2002.10.08. DE
- 
- ( 11 ) **E012953**  
( 21 ) **E 08 102558**  
( 96 ) **EP 20080102558** 2008.03.13.  
( 97 ) **EP 1972832 A2** 2008.09.24.  
**EP 1972832 B1** 2011.08.17.  
( 73 ) ZF-Lenkssysteme GmbH, 73527 Schwäbisch Gmünd (DE)  
( 72 ) Hiller, Martin  
( 74 ) Mészárosné Dónusz Katalin, SBGK Szabadalmi Ügyvivői Iroda, 1062 Budapest, (HU)  
( 54 ) **Harmonikus hajtás**  
( 51 ) **F16H 49/00** (2006.01)  
**B62D 5/04** (2006.01)  
( 13 ) **T2**  
( 30 ) 102007012767 2007.03.17. DE
- 
- ( 11 ) **E012811**  
( 21 ) **E 05 004989**  
( 96 ) **EP 20050004989** 2005.03.08.  
( 97 ) **EP 1580459 A2** 2005.09.28.
-

---

**EP 1580459 B1** 2011.08.31.

( 73 ) ZF Friedrichshafen AG, 88038 Friedrichshafen (DE)

( 72 ) Muro, Giuseppe  
Agostini, Christoph  
Summer, Winfried

( 74 ) Mészárosné Dónusz Katalin, SBGK Szabadalmi Ügyvivői Iroda, 1062 Budapest, (HU)

**( 54 ) Bolygókerékes hajtómű**

**( 51 ) F16H 57/02** (2006.01)

**F16H 57/08** (2006.01)

**( 13 ) T2**

( 30 ) 10200401578 2004.03.25. DE

---

**( 11 ) E013091**

**( 21 ) E 09 718283**

**( 96 ) EP 20090718283** 2009.03.03.

**( 97 ) EP 2250405 A1** 2009.09.11.

**EP 2250405 B1** 2011.11.30.

( 73 ) ZF-Lenksysteme GmbH, 73527 Schwäbisch Gmünd (DE)

( 72 ) FÜCHSEL, Dennis

( 74 ) Mészárosné Dónusz Katalin, SBGK Szabadalmi Ügyvivői Iroda, 1062 Budapest, (HU)

**( 54 ) Csavarkerekes hajtás axiálisan rugalmas tengelycsapágyazással és az ezzel ellátott villamos szervokormány**

**( 51 ) F16H 57/02** (2006.01)

**( 13 ) T2**

( 30 ) 102008000506 2008.03.04. DE

---

**( 11 ) E012954**

**( 21 ) E 09 737528**

**( 96 ) EP 20090737528** 2009.06.22.

**( 97 ) EP 2268960 A2** 2009.11.05.

**EP 2268960 B1** 2011.11.16.

( 73 ) Kübel, Johann, 3072 Kasten (AT)

( 72 ) Kübel, Johann

( 74 ) dr. Vida György, DANUBIA Szabadalmi és Jogi Iroda Kft., 1051 Budapest, (HU)

**( 54 ) Cső**

**( 51 ) F16L 41/02** (2006.01)

**F16L 11/08** (2006.01)

**F16L 47/32** (2006.01)

**F16L 55/165** (2006.01)

**F16L 55/179** (2006.01)

**( 13 ) T2**

( 30 ) 6742008 2008.04.29. AT

---

**( 11 ) E013149**

**( 21 ) E 08 162176**

**( 96 ) EP 20080162176** 2008.08.11.

**( 97 ) EP 2045507 A1** 2009.04.08.

**EP 2045507 B1** 2011.10.12.

( 73 ) BioGast Sustainable Energy B.V., 2011 AJ Haarlem (NL)

---

- 
- ( 72 ) Gast, Frederik Bertus  
Bouwer, Maarten Christiaan
- ( 74 ) dr. Jakab Judit, SBGK Szabadalmi Ügyvivői Iroda, 1062 Budapest, (HU)
- ( 54 ) Szerkezet nemfosszilis természetes gázt előállító termelőberendezés gázelosztó hálózattal - különösen közhálózattal - összekapcsolására**
- ( 51 ) **F17D 1/04** (2006.01)
- ( 13 ) **T2**
- ( 30 ) 1034304 2007.08.29. NL
- 
- ( 11 ) **E013001**
- ( 21 ) **E 06 726957**
- ( 96 ) **EP 20060726957** 2006.04.28.
- ( 97 ) **EP 1877701 A1** 2006.11.09.  
**EP 1877701 B1** 2011.09.07.
- ( 73 ) Edwards Limited, Crawley, West Sussex RH10 9LW (GB)
- ( 72 ) MENNIE, Darren  
JONES, Nicholas Benjamin
- ( 74 ) Mészárosné Dónusz Katalin, SBGK Szabadalmi Ügyvivői Iroda, 1062 Budapest, (HU)
- ( 54 ) Gázégető berendezés**
- ( 51 ) **F23G 7/06** (2006.01)
- ( 13 ) **T2**
- ( 30 ) 0509163 2005.05.05. GB
- 
- ( 11 ) **E012890**
- ( 21 ) **E 05 801876**
- ( 96 ) **EP 20050801876** 2005.10.14.
- ( 97 ) **EP 1828686 A1** 2006.06.29.  
**EP 1828686 B1** 2011.08.24.
- ( 73 ) Ellenberger & Poensgen GmbH, D-90518 Altdorf (DE)
- ( 72 ) HARRER, Hubert
- ( 74 ) dr. Jakab Judit, SBGK Szabadalmi Ügyvivői Iroda, 1062 Budapest, (HU)
- ( 54 ) Ajtóreteszelés tűzhelyhez**
- ( 51 ) **F24C 15/02** (2006.01)
- ( 13 ) **T2**
- ( 30 ) 102004061231 2004.12.20. DE
- 
- ( 11 ) **E013170**
- ( 21 ) **E 05 077115**
- ( 96 ) **EP 20050077115** 2005.09.16.
- ( 97 ) **EP 1640669 A1** 2006.03.29.  
**EP 1640669 B1** 2011.12.21.
- ( 73 ) Danfoss A/S, 6430 Nordborg (DK)
- ( 72 ) Jørgensen, Lasse  
Dam, Lars  
Hansen, Jesper Bruhn
- ( 74 ) dr. Jakab Judit, SBGK Szabadalmi Ügyvivői Iroda, 1062 Budapest, (HU)
- ( 54 ) Helyiségfűtő berendezés**
- ( 51 ) **F24D 19/10** (2006.01)
- ( 13 ) **T2**
-

---

( 30 ) 102004046689 2004.09.24. DE

---

( 11 ) **E013231**

( 21 ) **E 04 000405**

( 96 ) **EP 20040000405** 2004.01.12.

( 97 ) **EP 1441184 A1** 2004.07.28.

**EP 1441184 B1** 2012.01.04.

( 73 ) Schako Klima Luft Ferdinand Schad KG, 78600 Kolbingen (DE)

( 72 ) Müller, Reiner

( 74 ) Kovács Ivánné, DANUBIA Szabadalmi és Jogi Iroda Kft., 1051 Budapest, (HU)

( 54 ) **Berendezés adott térrész temperálására**

( 51 ) **F24F 3/08** (2006.01)

**F24F 13/24** (2006.01)

( 13 ) **T2**

( 30 ) 10302325 2003.01.20. DE

10302704 2003.01.23. DE

---

( 11 ) **E012908**

( 21 ) **E 03 816537**

( 96 ) **EP 20030816537** 2003.03.31.

( 97 ) **EP 1608925 A1** 2004.10.14.

**EP 1608925 B1** 2011.09.14.

( 73 ) PMT Italia S.p.A., 10064 Pinerolo (IT)

( 72 ) TORNELLO, Fabrizio,c/o Pmt Italia S.p.A.

( 74 ) dr. Gödölle István, Gödölle, Kékes, Mészáros & Szabó Szabadalmi és Védjegy Iroda, 1024 Budapest, (HU)

( 54 ) **Présberendezés víz szalagból történő eltávolítására**

( 51 ) **F26B 13/28** (2006.01)

**D21F 3/02** (2006.01)

( 13 ) **T2**

---

( 11 ) **E012857**

( 21 ) **E 04 765782**

( 96 ) **EP 20040765782** 2004.10.02.

( 97 ) **EP 1676082 A1** 2005.05.26.

**EP 1676082 B1** 2011.08.17.

( 73 ) Eisenmann AG, 71032 Böblingen (DE)

( 72 ) KATEFIDIS, Apostolos

HAGER, Michael

SWOBODA, Werner

( 74 ) dr. Gödölle István, Gödölle, Kékes, Mészáros & Szabó Szabadalmi és Védjegy Iroda, 1024 Budapest, (HU)

( 54 ) **Berendezés és eljárás tárgyak szárítására**

( 51 ) **F26B 23/02** (2006.01)

**F26B 15/12** (2006.01)

( 13 ) **T2**

( 30 ) 10349090 2003.10.22. DE

---

( 11 ) **E012905**

( 21 ) **E 08 862967**

( 96 ) **EP 20080862967** 2008.10.16.

---

- 
- ( 97 ) **EP 2225528 A1** 2009.06.25.  
**EP 2225528 B1** 2011.09.07.
- ( 73 ) A-Heat AlliedHeat Exchange Technology AG, 80339 München (DE)
- ( 72 ) König, Holger  
 Summerer, Franz
- ( 74 ) Sipos József, DANUBIA Szabadalmi és Jogi Iroda Kft., 1051 Budapest, (HU)
- ( 54 ) **Hőcserélő rendszer**
- ( 51 ) **F28F 1/02** (2006.01)  
**F28F 1/24** (2006.01)  
**F28G 15/00** (2006.01)
- ( 13 ) **T2**
- ( 30 ) 07123497 2007.12.18. EP  
 07123498 2007.12.18. EP  
 08100544 2008.01.16. EP
- 

- ( 11 ) **E012861**
- ( 21 ) **E 04 724623**
- ( 96 ) **EP 20040724623** 2004.03.31.
- ( 97 ) **EP 1608930 A1** 2004.10.14.  
**EP 1608930 B1** 2011.08.17.
- ( 73 ) Foster Wheeler North America Corp., Clinton, NJ 08809-4000 (US)
- ( 72 ) ROSIN, Tomas
- ( 74 ) Szabó Zsolt, DANUBIA Szabadalmi és Jogi Iroda Kft., 1051 Budapest, (HU)
- ( 54 ) **Eljárás és összeállítás hőcserélő rendszerbeli lerakódás megállapítására**
- ( 51 ) **F28G 15/00** (2006.01)
- ( 13 ) **T2**
- ( 30 ) 458442 P 2003.03.31. US
- 

- ( 11 ) **E012914**
- ( 21 ) **E 04 800390**
- ( 96 ) **EP 20040800390** 2004.11.24.
- ( 97 ) **EP 1687612 A1** 2005.06.09.  
**EP 1687612 B1** 2011.09.28.
- ( 73 ) Boule Medical AB, 126 13 Stockholm (SE)
- ( 72 ) BERNDTSSON, Ingemar
- ( 74 ) Mészárosné Dónusz Katalin, SBGK Szabadalmi Ügyvivői Iroda, 1062 Budapest, (HU)
- ( 54 ) **Eljárás és készülék kis térfogatnyi folyadékminta meghatározására**
- ( 51 ) **G01N 1/38** (2006.01)  
**B01L 3/00** (2006.01)
- ( 13 ) **T2**
- ( 30 ) 0303157 2003.11.26. SE
- 

- ( 11 ) **E013107**
- ( 21 ) **E 07 871481**
- ( 96 ) **EP 20070871481** 2007.11.15.
- ( 97 ) **EP 2082226 A2** 2008.05.29.  
**EP 2082226 B1** 2011.08.10.
- ( 73 ) GENERAL ELECTRIC COMPANY, Schenectady, NY 12345 (US)
- ( 72 ) PANG, Zhengyu
-

---

FILKINS, Robert John

MONTALTO, Michael Christopher

GINTY, Fiona

GERDES, Michael J.

CAN, Ali

BRESNAHAN, Maureen Ann

SOOD, Anup

( 74 ) Karácsonyi Béla, ADVOPATENT Szabadalmi és Védjegy Iroda, 1011 Budapest, (HU)

**( 54 ) Biológiai minták szekvenciális analízise**

**( 51 ) G01N 33/50** (2006.01)

**( 13 ) T2**

( 30 ) 560599 2006.11.16. US

864085 2007.09.28. US

---

**( 11 ) E012842**

**( 21 ) E 03 773099**

**( 96 ) EP 20030773099** 2003.10.02.

**( 97 ) EP 1571970 A2** 2004.04.15.

**EP 1571970 B1** 2011.08.17.

( 73 ) DMI Biosciences, Inc., Englewood, CO 80110 (US)

( 72 ) BAR-OR, David

BAR-OR, Raphael

( 74 ) Ráthonyi Zoltán, SBGK Szabadalmi Ügyvivői Iroda, 1062 Budapest, (HU)

**( 54 ) Betegségek diagnosztizálása és monitorozása**

**( 51 ) G01N 33/53** (2006.01)

**A01N 1/00** (2006.01)

**A01N 1/02** (2006.01)

**A01N 37/18** (2006.01)

**A61K 38/00** (2006.01)

**G01N 33/576** (2006.01)

**( 13 ) T2**

( 30 ) 415908 P 2002.10.02. US

489039 P 2003.07.21. US

503185 P 2003.09.15. US

---

**( 11 ) E013006**

**( 21 ) E 03 782605**

**( 96 ) EP 20030782605** 2003.12.05.

**( 97 ) EP 1570268 A2** 2004.06.17.

**EP 1570268 B1** 2011.11.23.

( 73 ) Cizzle Biotechnology Limited, North Yorkshire YO10 5DD (GB)

( 72 ) DAWN, Coverley

( 74 ) ifj. Szentpéteri Ádám, SBGK Szabadalmi Ügyvivői Iroda, 1062 Budapest, (HU)

**( 54 ) Ciz1 replikációs protein**

**( 51 ) G01N 33/53** (2006.01)

**( 13 ) T2**

( 30 ) 0228337 2002.12.05. GB

---

**( 11 ) E013238**

---

- 
- ( 21 ) **E 08 859952**
- ( 96 ) **EP 20080859952** 2008.12.08.
- ( 97 ) **EP 2223115 A1** 2009.06.18.  
**EP 2223115 B1** 2011.09.14.
- ( 73 ) F. Hoffmann-La Roche AG, 4070 Basel (CH)
- ( 72 ) ROLLINGER, Wolfgang  
KARL, Johann  
KOCHAN, Jarema, Peter  
ROESSLER, Markus  
TACKE, Michael
- ( 74 ) dr. Láng Tivadarné, SBGK Szabadalmi Ügyvivői Iroda, 1062 Budapest, (HU)
- ( 54 ) **Szepráz, mint egy rák-marker**
- ( 51 ) **G01N 33/574** (2006.01)
- ( 13 ) **T2**
- ( 30 ) 07023897 2007.12.10. EP  
08015310 2008.08.29. EP
- 
- ( 11 ) **E012970**
- ( 21 ) **E 05 771198**
- ( 96 ) **EP 20050771198** 2005.07.28.
- ( 97 ) **EP 1784227 A2** 2006.02.02.  
**EP 1784227 B1** 2011.10.05.
- ( 73 ) GE HEALTHCARE AS, 0401 Oslo (NO)
- ( 72 ) THANING, Mikkel  
ZANDT, René in't
- ( 74 ) Karácsonyi Béla, ADVOPATENT Szabadalmi és Védjegy Iroda, 1011 Budapest, (HU)
- ( 54 ) **MR-képpalkotási eljárás egészséges és tumoros szövet megkülönböztetésére**
- ( 51 ) **G01R 33/485** (2006.01)  
**A61B 5/055** (2006.01)  
**A61K 49/06** (2006.01)  
**G01R 33/56** (2006.01)
- ( 13 ) **T2**
- ( 30 ) 20043226 2004.07.30. NO
- 
- ( 11 ) **E013190**
- ( 21 ) **E 03 768678**
- ( 96 ) **EP 20030768678** 2003.11.03.
- ( 97 ) **EP 1558947 A2** 2004.05.27.  
**EP 1558947 B1** 2012.01.11.
- ( 73 ) American Science & Engineering, Inc., Billerica, MA 01821 (US)
- ( 72 ) ADAMS, William  
CHALMERS, Alex  
GRODZINS, Lee  
PERICH, Louis, W.  
ROTHSCHILD, Peter
- ( 74 ) dr. Köteles Zoltán, SBGK Szabadalmi Ügyvivői Iroda, 1062 Budapest, (HU)
- ( 54 ) **Röntgensugaras visszazugárzásos mobil vizsgálati teherautó**
- ( 51 ) **G01V 5/00** (2006.01)  
**G01N 23/20** (2006.01)
-

**( 13 ) T2**

- ( 30 ) 424357 P            2002.11.06.    US  
           330000            2002.12.26.    US  
           442687            2003.05.21.    US

**( 11 ) E013213****( 21 ) E 10 153882****( 96 ) EP 20100153882**    2010.02.17.**( 97 ) EP 2219065 A1**    2010.08.18.**EP 2219065 B1**    2012.01.18.

( 73 ) Procornea Holding B.V., 6961 LZ Eerbeek (NL)

( 72 ) Wanders, Bernardus Franciscus Maria

Wolterinck, Walter Bernardus Johannes

( 74 ) Kovács Ivánné, DANUBIA Szabadalmi és Jogi Iroda Kft., 1051 Budapest, (HU)

**( 54 ) Intraokuláris lencse optikai szektorokkal****( 51 ) G02C 7/04**            (2006.01)**A61F 2/16**            (2006.01)**G02C 7/06**            (2006.01)**( 13 ) T2**

( 30 ) 2002540            2009.02.17.    NL

153044 P            2009.02.17.    US

**( 11 ) E013173****( 21 ) E 06 820919****( 96 ) EP 20060820919**    2006.07.13.**( 97 ) EP 1904887 A2**    2007.03.15.**EP 1904887 B1**    2011.11.30.

( 73 ) Essilor International (Compagnie Générale d'Optique), 94220 Charenton Le Pont (FR)

( 72 ) BALLET, Jérôme

BOVET, Christian

CANO, Jean-Paul

MATHIEU, Gilles

( 74 ) Szabó Zsolt, DANUBIA Szabadalmi és Jogi Iroda Kft., 1051 Budapest, (HU)

**( 54 ) Falakkal elválasztott cellákkal rendelkező átlátszó optikai komponens****( 51 ) G02C 7/08**            (2006.01)**G02C 7/10**            (2006.01)**G02F 1/1333**          (2006.01)**G02F 1/1339**          (2006.01)**( 13 ) T2**

( 30 ) 0507719            2005.07.20.    FR

**( 11 ) E012804****( 21 ) E 05 749143****( 96 ) EP 20050749143**    2005.05.18.**( 97 ) EP 1751625 A1**    2005.11.24.**EP 1751625 B1**    2011.11.09.

( 73 ) Agfa Graphics N.V., 2640 Mortsel (BE)

( 72 ) VAN DAMME, Marc,AGFA-GEVAERT

VERMEERSCH, Joan,AGFA-GEVAERT



---

 WILLIAMSON, Alexander, AGFA-GEVAERT

GRIES, Willi-Kurt

( 74 ) Szabó Zsolt, DANUBIA Szabadalmi és Jogi Iroda Kft., 1051 Budapest, (HU)

**( 54 ) Fotopolimer nyomólemezek előállítására szolgáló módszer****( 51 ) G03F 7/32** (2006.01)**B41C 1/10** (2006.01)**( 13 ) T2**

( 30 ) 04076475 2004.05.19. EP

574667 P 2004.05.26. US

---

**( 11 ) E013029****( 21 ) E 08 839806****( 96 ) EP 20080839806** 2008.10.15.**( 97 ) EP 2212756 A2** 2009.04.23.**EP 2212756 B1** 2011.09.07.

( 73 ) Access Business Group International LLC, Ada, Michigan 49355 (US)

( 72 ) BAARMAN, David W.

( 74 ) dr. Köteles Zoltán, SBGK Szabadalmi Ügyvivői Iroda, 1062 Budapest, (HU)

**( 54 ) Vezetéknélküli táp rendszerek laptopokhoz és hordozható elektronikus eszközökhöz****( 51 ) G06F 1/26** (2006.01)**G06F 1/16** (2006.01)**( 13 ) T2**

( 30 ) 999263 P 2007.10.17. US

---

**( 11 ) E012925****( 21 ) E 03 257166****( 96 ) EP 20030257166** 2003.11.13.**( 97 ) EP 1420335 A2** 2004.05.19.**EP 1420335 B1** 2011.09.28.

( 73 ) Smart Technologies ULC, Alberta T3L 1Y1 (CA)

( 72 ) Morrison, Gerald

Akitt, Trevor

Su, Scott

( 74 ) Mester Tamás, SWORKS Nemzetközi Szabadalmi Ügyvivői Iroda Kft., 1015 Budapest, (HU)

**( 54 ) Mutató nagyságának/mértékének és orientációjának meghatározása kameraalapú érintőrendszerben****( 51 ) G06F 3/042** (2006.01)**( 13 ) T2**

( 30 ) 294917 2002.11.15. US

---

**( 11 ) E012974****( 21 ) E 10 184363****( 96 ) EP 20100184363** 2009.01.12.**( 97 ) EP 2290539 A1** 2011.03.02.**EP 2290539 B1** 2012.01.04.

( 73 ) International Business Machines Corporation, Armonk, NY 10504 (US)

( 72 ) Gainey, Charles W.

Schmidt, Donald W.

Kubala, Jeffrey P.

Farrell, Mark S.

---

( 74 ) dr. Köteles Zoltán, SBGK Szabadalmi Ügyvivői Iroda, 1062 Budapest, (HU)

**( 54 ) Számítógépes konfiguráció virtuális topológiájának feltárása**

( 51 ) **G06F 9/455** (2006.01)

**G06F 9/30** (2006.01)

**G06F 9/50** (2006.01)

( 13 ) **T2**

( 30 ) 972802 2008.01.11. US

---

( 11 ) **E013072**

( 21 ) **E 05 750034**

( 96 ) **EP 20050750034** 2005.06.01.

( 97 ) **EP 1756759 A1** 2005.12.29.

**EP 1756759 B1** 2011.08.17.

( 73 ) SICPA HOLDING SA, 1008 Prilly (CH)

( 72 ) TILLER, Thomas

ROZUMEK, Olivier

( 74 ) Szabó Zsolt, DANUBIA Szabadalmi és Jogi Iroda Kft., 1051 Budapest, (HU)

**( 54 ) Legalább két adattároló elemet hordozó fogyasztási cikk**

( 51 ) **G06K 19/14** (2006.01)

**G06K 1/12** (2006.01)

**G06K 5/02** (2006.01)

**G06K 19/06** (2006.01)

**G06K 19/08** (2006.01)

( 13 ) **T2**

( 30 ) 04014303 2004.06.18. EP

---

( 11 ) **E012892**

( 21 ) **E 06 799501**

( 96 ) **EP 20060799501** 2006.10.11.

( 97 ) **EP 1938253 A2** 2007.04.19.

**EP 1938253 B1** 2011.11.23.

( 73 ) Ideatics B.V., 1087 NE Amsterdam (NL)

( 72 ) VAN INGEN, Jeroen

( 74 ) Sári Tamás Gusztáv, DANUBIA Szabadalmi és Jogi Iroda Kft., 1051 Budapest, (HU)

**( 54 ) Rendszer és eljárás objektumadatok megszerzésére**

( 51 ) **G06Q 10/00** (2006.01)

( 13 ) **T2**

( 30 ) 1030164 2005.10.11. NL

---

( 11 ) **E012952**

( 21 ) **E 06 850118**

( 96 ) **EP 20060850118** 2006.11.08.

( 97 ) **EP 1946270 A2** 2007.08.30.

**EP 1946270 B1** 2011.11.02.

( 73 ) GENERAL ELECTRIC COMPANY, Niskayuna, NY 12309 (US)

( 72 ) RITTSCHER, Jens

PADFIELD, Dirk R.

SEBASTIAN, Thomas

THOMAS, Nicholas

---

---

( 74 ) Szabó Zsolt, DANUBIA Szabadalmi és Jogi Iroda Kft., 1051 Budapest, (HU)

**( 54 ) Festetlen sejtmagok gyorsított sejtciklus elemzése****( 51 ) G06T 7/20** (2006.01)**G06T 5/00** (2006.01)**( 13 ) T2**

( 30 ) 736345 P 2005.11.12. US

---

**( 11 ) E013037****( 21 ) E 09 450094****( 96 ) EP 20090450094** 2009.05.05.**( 97 ) EP 2249313 A1** 2010.11.10.**EP 2249313 B1** 2011.11.23.

( 73 ) Kapsch TrafficCom AG, 1120 Wien (AT)

( 72 ) Nagy, Oliver

( 74 ) dr. Jakab Judit, SBGK Szabadalmi Ügyvivői Iroda, 1062 Budapest, (HU)

**( 54 ) Eljárás fedélzeti járműkészülékek használat-specifikus inicializálására****( 51 ) G07B 15/00** (2006.01)**B60R 25/00** (2006.01)**( 13 ) T2**

---

**( 11 ) E013063****( 21 ) E 05 026316****( 96 ) EP 20050026316** 2005.12.02.**( 97 ) EP 1669935 A1** 2006.06.14.**EP 1669935 B1** 2011.10.05.

( 73 ) mcity GmbH, 41239 Mönchengladbach (DE)

( 72 ) Stoffelsma, Bouke C.

Feiter, Manfred

( 74 ) dr. Köteles Zoltán, SBGK Szabadalmi Ügyvivői Iroda, 1062 Budapest, (HU)

**( 54 ) Eljárás díjszabás alapú járművek használatának automatikus regisztrálására és a díj elszámolására****( 51 ) G07B 15/02** (2006.01)**G06Q 20/00** (2006.01)**G07F 7/08** (2006.01)**( 13 ) T2**

( 30 ) 102004061180 2004.12.16. DE

102004058273 2004.12.02. DE

04028569 2004.12.02. EP

---

**( 11 ) E012841****( 21 ) E 04 250668****( 96 ) EP 20040250668** 2004.02.09.**( 97 ) EP 1473686 A2** 2004.11.03.**EP 1473686 B1** 2011.10.05.

( 73 ) Devrian Innovations, LLC, 07059 Warren NJ (US)

( 72 ) Burrows, Roger I

( 74 ) Derzsi Katalin, SBGK Szabadalmi Ügyvivői Iroda, 1062 Budapest, (HU)

**( 54 ) Interaktív mágneses anyagok****( 51 ) G09B 1/08** (2006.01)**( 13 ) T2**

---

( 30 ) 428057 2003.05.01. US

---

( 11 ) **E013228**

( 21 ) **E 07 110170**

( 96 ) **EP 20070110170** 2005.11.16.

( 97 ) **EP 1826750 A2** 2007.08.29.

**EP 1826750 B1** 2012.01.04.

( 73 ) Fritz Egger GmbH & Co. OG, 3105 Unterradlberg (AT)

( 72 ) Eichhorn, Adrian

( 74 ) Mészárosné Dónusz Katalin, SBGK Szabadalmi Ügyvivői Iroda, 1062 Budapest, (HU)

( 54 ) **Hangnyelő tulajdonságokkal rendelkező fedőréteg és panel, valamint eljárás ennek előállítására**

( 51 ) **G10K 11/172** (2006.01)

( 13 ) **T2**

( 30 ) 202004018241 U 2004.11.24. DE

---

( 11 ) **E013059**

( 21 ) **E 07 123590**

( 96 ) **EP 20070123590** 2004.06.11.

( 97 ) **EP 1916654 A1** 2008.04.30.

**EP 1916654 B1** 2011.10.05.

( 73 ) Samsung Electronics Co., Ltd., Suwon-si, Gyeonggi-do 442-742 (KR)

( 72 ) Lee, Kyung-Geun

Ko, Jung-Wan

( 74 ) Sári Tamás Gusztáv, DANUBIA Szabadalmi és Jogi Iroda Kft., 1051 Budapest, (HU)

( 54 ) **Információtároló közeg, valamint eljárás és berendezés adatok rögzítésére és/vagy reprodukálására**

( 51 ) **G11B 7/007** (2006.01)

**G11B 7/24** (2006.01)

( 13 ) **T2**

( 30 ) 477793 P 2003.06.12. US

483233 P 2003.06.30. US

20030062855 2003.09.08. KR

---

( 11 ) **E013021**

( 21 ) **E 10 151153**

( 96 ) **EP 20100151153** 2003.09.04.

( 97 ) **EP 2180472 A1** 2010.04.28.

**EP 2180472 B1** 2011.11.16.

( 73 ) Panasonic Corporation, 571-8501 Osaka (JP)

( 72 ) Hayashi, Kazuhiro

Ohno, Eiji

MohriI, Masanari

( 74 ) Szabó Zsolt, DANUBIA Szabadalmi és Jogi Iroda Kft., 1051 Budapest, (HU)

( 54 ) **Optikai adatrögzítő közeg, valamint rögzítő és visszajátszó eljárás**

( 51 ) **G11B 7/24** (2006.01)

**B29C 45/26** (2006.01)

**B29D 17/00** (2006.01)

**G11B 23/00** (2006.01)

( 13 ) **T2**

( 30 ) 2002260192 2002.09.05. JP

---

2002320017 2002.11.01. JP  
 2003068752 2003.03.13. JP

( 11 ) **E012996**

( 21 ) **E 04 708423**

( 96 ) **EP 20040708423** 2004.02.05.

( 97 ) **EP 1597727 A1** 2004.09.02.

**EP 1597727 B1** 2011.12.28.

( 73 ) Koninklijke Philips Electronics N.V., 5621 BA Eindhoven (NL)

( 72 ) HEEMSKERK, Jacobus, P.,J.

STEK, Aalbert

BLUM, Martinus, W.

VAN ROMPAEY, Bart

( 74 ) dr. Köteles Zoltán, SBGK Szabadalmi Ügyvivői Iroda, 1062 Budapest, (HU)

( 54 ) **Hozzáférési információt tartalmazó információhordozó**

( 51 ) **G11B 20/00** (2006.01)

( 13 ) **T2**

( 30 ) 1022743 2003.02.20. NL

( 11 ) **E013165**

( 21 ) **E 08 156478**

( 96 ) **EP 20080156478** 2005.02.19.

( 97 ) **EP 1953759 A2** 2008.08.06.

**EP 1953759 B1** 2012.01.25.

( 73 ) Samsung Electronics Co., Ltd., Suwon-si, Gyeonggi-do 442-742 (KR)

( 72 ) Jung, Kil-Soo

Park, Sung-Wook

( 74 ) Sári Tamás Gusztáv, DANUBIA Szabadalmi és Jogi Iroda Kft., 1051 Budapest, (HU)

( 54 ) **Tárolóközeg stílusinformációt magában foglaló szöveges alapú feliratudatok tárolására, valamint berendezés annak reprodukálására**

( 51 ) **G11B 27/10** (2006.01)

**H04N 5/92** (2006.01)

( 13 ) **T2**

( 30 ) 20040011699 2004.02.19. KR

( 11 ) **E013062**

( 21 ) **E 08 075710**

( 96 ) **EP 20080075710** 2008.08.18.

( 97 ) **EP 2157583 A1** 2010.02.24.

**EP 2157583 B1** 2011.06.29.

( 73 ) Stichting Jeroen Bosch Ziekenhuis, 5211 RW 's-Hertogenbosch (NL)

( 72 ) Claessens, Roland Anthonius Maria Johannes

( 74 ) dr. Török Ferenc, DANUBIA Szabadalmi és Jogi Iroda Kft., 1051 Budapest, (HU)

( 54 ) **Stroncium-82/rubídium-82 generátor, eljárás rubídium-82-t tartalmazó diagnosztikai szer előállítására, az említett diagnosztikai szer és annak gyógyszerként való alkalmazása**

( 51 ) **G21G 4/08** (2006.01)

( 13 ) **T2**

( 11 ) **E013130**

---

( 21 ) E 07 720126

( 96 ) EP 20070720126 2007.05.07.

( 97 ) EP 2027589 A1 2007.12.21.

EP 2027589 B1 2011.09.21.

( 73 ) CFW EMV-Consulting AG, 9411 Reute (CH)

( 72 ) FISCHBACHER, Christian

( 74 ) Kovács Ivánné, DANUBIA Szabadalmi és Jogi Iroda Kft., 1051 Budapest, (HU)

( 54 ) Nagyteljesítményű kábel

( 51 ) H01B 9/00 (2006.01)

( 13 ) T2

( 30 ) 9642006 2006.06.14. CH

---

( 11 ) E012955

( 21 ) E 06 764812

( 96 ) EP 20060764812 2006.06.22.

( 97 ) EP 1908085 A1 2007.01.11.

EP 1908085 B1 2011.08.10.

( 73 ) Magnier, Philippe, 78260 Achères (FR)

( 72 ) Magnier, Philippe

( 74 ) dr. Gödölle István, Gödölle, Kékes, Mészáros & Szabó Szabadalmi és Védjegy Iroda, 1024 Budapest, (HU)

( 54 ) Berendezés villamos transzformátor felrobbanásának megakadályozására

( 51 ) H01F 27/40 (2006.01)

( 13 ) T2

( 30 ) 0506661 2005.06.29. FR

---

( 11 ) E013207

( 21 ) E 09 717343

( 96 ) EP 20090717343 2009.02.17.

( 97 ) EP 2263246 A1 2009.09.11.

EP 2263246 B1 2011.08.03.

( 73 ) Eaton Industries (Austria) GmbH, 3943 Schrems (AT)

( 72 ) TETIK, Adolf

( 74 ) DANUBIA Szabadalmi és Jogi Iroda Kft., 1051 Budapest, (HU)

( 54 ) Kapcsolókészülék

( 51 ) H01H 71/16 (2006.01)

H01H 71/74 (2006.01)

( 13 ) T2

( 30 ) 3572008 2008.03.05. AT

---

( 11 ) E013168

( 21 ) E 05 851050

( 96 ) EP 20050851050 2005.10.26.

( 97 ) EP 1805776 A2 2006.05.04.

EP 1805776 B1 2011.12.14.

( 73 ) Eaton Industries (Netherlands) B.V., 7559 SC Hengelo (NL)

( 72 ) HEMMER, Aloysius, Gerardus, Majella

( 74 ) dr. Köteles Zoltán, SBGK Szabadalmi Ügyvivői Iroda, 1062 Budapest, (HU)

( 54 ) Mechanizmus biztonsági kapcsolóhoz

( 51 ) H01H 71/52 (2006.01)

---

---

**H01H 71/00** (2006.01)

( 13 ) **T2**

( 30 ) 1027340 2004.10.26. NL

---

( 11 ) **E013108**

( 21 ) **E 07 821493**

( 96 ) **EP 20070821493** 2007.10.18.

( 97 ) **EP 2201590 A1** 2009.04.30.

**EP 2201590 B1** 2011.08.17.

( 73 ) OSRAM AG, 81543 München (DE)

( 72 ) BAUER, Josef

HANGL, Silvia

GMEINER, Hans-Hermann

HOLLAND, Johann

( 74 ) Mák András, SBGK Szabadalmi Ügyvivői Iroda, 1062 Budapest, (HU)

( 54 ) **Beépített lámpa kábellel, különösen repülőtéri kivilágításhoz**

( 51 ) **H01J 5/62** (2006.01)

**F21V 19/00** (2006.01)

( 13 ) **T2**

---

( 11 ) **E013158**

( 21 ) **E 04 012809**

( 96 ) **EP 20040012809** 2004.05.28.

( 97 ) **EP 1492146 A2** 2004.12.29.

**EP 1492146 B1** 2012.01.25.

( 73 ) Osram AG, 81543 München (DE)

( 72 ) Gräf, Jürgen

Hohlfeld, Andreas, Dr.

Hülsemann, Michael

Schlögl, Anton

Twisten, Karen

( 74 ) Mák András, SBGK Szabadalmi Ügyvivői Iroda, 1062 Budapest, (HU)

( 54 ) **Eljárás villamos lámpa előállítására külső burával**

( 51 ) **H01J 9/00** (2006.01)

**H01J 61/34** (2006.01)

**H01K 1/34** (2006.01)

**H01K 1/36** (2006.01)

( 13 ) **T2**

( 30 ) 10325554 2003.06.05. DE

---

( 11 ) **E012883**

( 21 ) **E 03 755581**

( 96 ) **EP 20030755581** 2003.07.08.

( 97 ) **EP 1579471 A2** 2004.01.22.

**EP 1579471 B1** 2011.10.12.

( 73 ) H.E.F., 42160 Andrezieux-Boutheon (FR)

( 72 ) AULAGNER, Michel

LABALME, Lionel

( 74 ) dr. Vida György, DANUBIA Szabadalmi és Jogi Iroda Kft., 1051 Budapest, (HU)

---

**( 54 ) Vákuumporlasztáshoz való katód****( 51 ) H01J 37/34** (2006.01)**( 13 ) T2****( 30 )** 0208869 2002.07.10. FR**( 11 ) E012984****( 21 ) E 08 788194****( 96 ) EP 20080788194** 2008.04.17.**( 97 ) EP 2143149 A2** 2008.12.04.**EP 2143149 B1** 2011.12.21.**( 73 )** Aperam Alloys Imphy, 93200 Saint Denis (FR)

Solarte, 66500 Ria Sirach (FR)

**( 72 )** REYAL, Jean-Pierre

JAUTARD, Yves

**( 74 )** dr. Vida György, DANUBIA Szabadalmi és Jogi Iroda Kft., 1051 Budapest, (HU)**( 54 ) Tartókeret aktív elektromos panelhez, például fényelektromos panelhez****( 51 ) H01L 31/05** (2006.01)**H01L 31/02** (2006.01)**H01L 31/042** (2006.01)**H01L 31/048** (2006.01)**( 13 ) T2****( 30 )** 0754616 2007.04.20. FR**( 11 ) E012864****( 21 ) E 04 725607****( 96 ) EP 20040725607** 2004.04.03.**( 97 ) EP 1738446 A1** 2005.11.10.**EP 1738446 B1** 2011.09.14.**( 73 )** KraussMaffei Technologies GmbH, 80997 München (DE)**( 72 )** GRIMM, Günther**( 74 )** Erdély Péter, DANUBIA Szabadalmi és Jogi Iroda Kft., 1051 Budapest, (HU)**( 54 ) Vízhűtéssel ellátott szabályozó berendezés fröccsöntő gépekhez****( 51 ) H02B 1/28** (2006.01)**B29C 45/72** (2006.01)**H02B 1/56** (2006.01)**( 13 ) T2****( 11 ) E012949****( 21 ) E 05 014262****( 96 ) EP 20050014262** 2005.06.30.**( 97 ) EP 1615308 A1** 2006.01.11.**EP 1615308 B1** 2011.09.21.**( 73 )** Hager Electro GmbH, 66131 Saarbrücken (DE)**( 72 )** Dissel, Klaus

Zimmermann, Manfred

Theuer, Markus

**( 74 )** Kovári György, ADVOPATENT Szabadalmi Iroda, 1011 Budapest, (HU)**( 54 ) Elektromos elosztó****( 51 ) H02B 1/42** (2006.01)



---

**( 13 ) T2**( 30 ) 102004032864 2004.07.06. DE

---

**( 11 ) E013056****( 21 ) E 05 450013****( 96 ) EP 20050450013** 2005.01.27.**( 97 ) EP 1569312 A2** 2005.08.31.**EP 1569312 B1** 2011.12.21.

( 73 ) Candussi, Helmut, 9300 St.Veit/Glan (AT)

( 72 ) Candussi, Helmut

( 74 ) dr. Jalsovszky Györgyné és dr. Miskolczi Mária, 1111 Budapest, (HU)

**( 54 ) Építőkészlet kábelcsatorna előállításához****( 51 ) H02G 3/04** (2006.01)**( 13 ) T2**( 30 ) 3022004 2004.02.26. AT

---

**( 11 ) E012897****( 21 ) E 06 704748****( 96 ) EP 20060704748** 2006.03.14.**( 97 ) EP 1859521 A1** 2006.09.21.**EP 1859521 B1** 2011.08.24.

( 73 ) Dietzel Gesellschaft m.b.H, 1111- Wien (AT)

( 72 ) NEULINGER, Andreas

( 74 ) Mák András, SBGK Szabadalmi Ügyvivői Iroda, 1062 Budapest, (HU)

**( 54 ) Cső****( 51 ) H02G 3/04** (2006.01)**( 13 ) T2**( 30 ) 4372005 2005.03.15. AT

---

**( 11 ) E013186****( 21 ) E 07 823823****( 96 ) EP 20070823823** 2007.09.13.**( 97 ) EP 2067238 A2** 2008.03.20.**EP 2067238 B1** 2011.09.07.

( 73 ) VALEO EQUIPEMENTS ELECTRIQUES MOTEUR, 94046 Créteil Cedex (FR)

( 72 ) GAS, Olivier

PFLEGER, Alexandre

( 74 ) Mészárosné Dónusz Katalin, SBGK Szabadalmi Ügyvivői Iroda, 1062 Budapest, (HU)

**( 54 ) Kőrmös forgórész tengelye, ilyen tengellyel ellátott kőrmös forgórész és ilyen forgórészrel ellátott villamos forgógép****( 51 ) H02K 1/24** (2006.01)**H02K 1/28** (2006.01)**( 13 ) T2**( 30 ) 0653720 2006.09.13. FR

---

**( 11 ) E012823****( 21 ) E 06 705994****( 96 ) EP 20060705994** 2006.02.20.**( 97 ) EP 1875588 A1** 2006.10.26.

---

**EP 1875588 B1** 2011.08.24.

- ( 73 ) Aumann GMBH, 32339 Espelkamp (DE)  
 ( 72 ) HAGEDORN, Jürgen  
 ( 74 ) Mészárosné Dónusz Katalin, SBGK Szabadalmi Ügyvivői Iroda, 1062 Budapest, (HU)

**( 54 ) Készülék tekeres ráhelyezésére**

**( 51 ) H02K 15/095** (2006.01)

**( 13 ) T2**

( 30 ) 102005018661 2005.04.21. DE

---

**( 11 ) E013083**

**( 21 ) E 09 158378**

**( 96 ) EP 20090158378** 2009.04.21.

**( 97 ) EP 2112756 A1** 2009.10.28.

**EP 2112756 B1** 2012.01.04.

- ( 73 ) Valeo Etudes Electroniques, 94042 Créteil Cédex (FR)  
 ( 72 ) Sardat, Pierre  
 ( 74 ) dr. Köteles Zoltán, SBGK Szabadalmi Ügyvivői Iroda, 1062 Budapest, (HU)

**( 54 ) Eszköz szabályozott bemeneti feszültség előállítására egy elektromos készülék számára**

**( 51 ) H02M 1/08** (2006.01)

**H02M 3/335** (2006.01)

**( 13 ) T2**

( 30 ) 0852686 2008.04.21. FR

---

**( 11 ) E012865**

**( 21 ) E 09 006767**

**( 96 ) EP 20090006767** 2009.05.20.

**( 97 ) EP 2273669 A1** 2011.01.12.

**EP 2273669 B1** 2011.09.07.

- ( 73 ) Miele & Cie. KG, 33332 Gütersloh (DE)  
 ( 72 ) Sammoud, Hafedh, Dr.-Ing.  
 Rode, Peter, Dr.  
 Kiefer, Andreas  
 Schaefer, Klaus

( 74 ) Farkas Tamás, DANUBIA Szabadalmi és Jogi Iroda Kft., 1051 Budapest, (HU)

**( 54 ) Frekvenciaváltó kapcsolt reluktanciamotorhoz és mechatronikus rendszer**

**( 51 ) H02P 25/08** (2006.01)

**( 13 ) T2**

---

**( 11 ) E012904**

**( 21 ) E 03 007555**

**( 96 ) EP 20030007555** 2003.04.01.

**( 97 ) EP 1465334 A1** 2004.10.06.

**EP 1465334 B1** 2011.09.14.

( 73 ) TELEFONAKTIEBOLAGET LM ERICSSON (publ), 164 83 Stockholm (SE)

- ( 72 ) Tillman, Fredrik  
 Sjöland, Henrik

( 74 ) Mester Tamás, SWORKS Nemzetközi Szabadalmi Ügyvivői Iroda Kft., 1015 Budapest, (HU)

**( 54 ) Passzív keverő**

**( 51 ) H03D 7/14** (2006.01)

---

---

**( 13 ) T2**

---

**( 11 ) E013067****( 21 ) E 03 782047****( 96 ) EP 20030782047** 2003.12.05.**( 97 ) EP 1653639 A1** 2006.05.03.**EP 1653639 B1** 2011.11.09.

( 73 ) ZTE Corporation, 518057 Shenzhen City, Guangdong Province (CN)

( 72 ) MA, Heng, ZTE Plaza, Keji Road South  
GAO, Feng, ZTE Plaza, Keji Road South  
LIU, Jianguo, ZTE Plaza, Keji Road South

( 74 ) dr. Köteles Zoltán, SBGK Szabadalmi Ügyvivői Iroda, 1062 Budapest, (HU)

**( 54 ) Jelzési útválasztó berendezés és eljárás optikai hálózatban****( 51 ) H04B 10/00** (2006.01)**H04Q 11/00** (2006.01)**( 13 ) T2**( 30 ) 03139901 2003.07.16. CN

---

**( 11 ) E012919****( 21 ) E 04 789854****( 96 ) EP 20040789854** 2004.10.21.**( 97 ) EP 1684447 A1** 2006.07.26.**EP 1684447 B1** 2011.10.12.

( 73 ) Huawei Technologies Co., Ltd., Shenzhen, Guangdong Province 518129 (CN)

( 72 ) Tan, Peilong  
Zhao, Jun  
Liu, Yu  
Hong, Jianming

( 74 ) dr. Köteles Zoltán, SBGK Szabadalmi Ügyvivői Iroda, 1062 Budapest, (HU)

**( 54 ) Eljárás dinamikus sávészlelés kiosztásához passzív optikai hálózatban****( 51 ) H04B 10/12** (2006.01)**H04Q 11/00** (2006.01)**( 13 ) T2**( 30 ) 200310101183 2003.10.21. CN

---

**( 11 ) E012985****( 21 ) E 08 172458****( 96 ) EP 20080172458** 2008.12.19.**( 97 ) EP 2086144 A2** 2009.08.05.**EP 2086144 B1** 2011.11.30.

( 73 ) LG Electronics Inc., Seoul 150-721 (KR)

( 72 ) Ko, Woo Suk LG ELECTRONICS INC. IP GROUP  
Moon, Sang Chul LG ELECTRONICS INC. IP GROUP

( 74 ) Sári Tamás Gusztáv, DANUBIA Szabadalmi és Jogi Iroda Kft., 1051 Budapest, (HU)

**( 54 ) Hibajavító eljárás jel adásához és vételéhez, valamint berendezés ahhoz****( 51 ) H04L 1/00** (2006.01)**H04L 5/00** (2006.01)**H04L 27/26** (2006.01)**( 13 ) T2**

---

( 30 ) 23436 P            2008.01.25. US  
 20080127316            2008.12.15. KR

( 11 ) **E012888**

( 21 ) **E 09 161873**

( 96 ) **EP 20090161873**    2009.06.03.

( 97 ) **EP 2219313 A1**    2010.08.18.

**EP 2219313 B1**    2011.11.23.

( 73 ) LG Electronics, Inc., Seoul 150-721 (KR)

( 72 ) Ko, Woo Suk

Moon, Sang Chul

( 74 ) dr. Antalfy-Zsiros András, DANUBIA Szabadalmi és Jogi Iroda Kft., 1051 Budapest, (HU)

( 54 ) **Berendezés egy jel adására és vételére és eljárás egy jel adására és vételére**

( 51 ) **H04L 1/00**            (2006.01)

**H04L 27/26**            (2006.01)

( 13 ) **T2**

( 30 ) 152265 P            2009.02.13. US

( 11 ) **E013124**

( 21 ) **E 03 784367**

( 96 ) **EP 20030784367**    2003.07.29.

( 97 ) **EP 1530844 A1**    2004.02.19.

**EP 1530844 B1**    2011.10.05.

( 73 ) Koninklijke Philips Electronics N.V., 5621 BA Eindhoven (NL)

( 72 ) BAKER, Matthew, P., J.Philips Intellectual

MOULSLEY, T., J.Philips Intellectual

( 74 ) dr. Köteles Zoltán, SBGK Szabadalmi Ügyvivői Iroda, 1062 Budapest, (HU)

( 54 ) **ARQ rendszer, státusz és csomag nyugtázással**

( 51 ) **H04L 1/18**            (2006.01)

**H04L 1/16**            (2006.01)

( 13 ) **T2**

( 30 ) 0218737            2002.08.13. GB

0219138            2002.08.16. GB

( 11 ) **E012848**

( 21 ) **E 09 735049**

( 96 ) **EP 20090735049**    2009.04.23.

( 97 ) **EP 2239884 A1**    2010.10.13.

**EP 2239884 B1**    2011.12.28.

( 73 ) Huawei Technologies Co., Ltd., Longgang District, ShenzhenGuangdong 518129 (CN)

( 72 ) XIA, Xu

LI, Yan

( 74 ) Mák András, SBGK Szabadalmi Ügyvivői Iroda, 1062 Budapest, (HU)

( 54 ) **Eljárás, berendezés és rendszer PCC szabályok frissítésére**

( 51 ) **H04L 12/14**            (2006.01)

**H04W 4/24**            (2009.01)

( 13 ) **T2**

( 30 ) 200810096056    2008.04.25. CN

- 
- ( 11 ) **E013180**  
( 21 ) **E 05 783997**  
( 96 ) **EP 20050783997** 2005.09.09.  
( 97 ) **EP 1768329 A1** 2007.03.28.  
**EP 1768329 B1** 2012.01.18.  
( 73 ) Huawei Technologies Co., Ltd., Longgang District, ShenzhenGuangdong 518129 (CN)  
( 72 ) LUO, Yong,Huawei Administration Building  
( 74 ) dr. Köteles Zoltán, SBGK Szabadalmi Ügyvivői Iroda, 1062 Budapest, (HU)  
( 54 ) **Eljárás és rendszer műsorbetekintés létrehozására szélessávú hozzáférési hálózaton multicast video műsorokhoz**  
( 51 ) **H04L 12/18** (2006.01)  
**G06F 21/00** (2006.01)  
**H04L 12/56** (2006.01)  
**H04L 29/06** (2006.01)  
**H04N 7/16** (2006.01)  
**H04N 21/258** (2011.01)  
**H04N 21/4623** (2011.01)  
( 13 ) **T2**  
( 30 ) 200410078298 2004.09.23. CN
- 

- ( 11 ) **E012966**  
( 21 ) **E 06 765497**  
( 96 ) **EP 20060765497** 2006.06.09.  
( 97 ) **EP 2036254 A1** 2007.11.15.  
**EP 2036254 B1** 2011.08.10.  
( 73 ) Telefonaktiebolaget LM Ericsson (publ), 164 83 Stockholm (SE)  
( 72 ) EKELIN, Svante  
HARTIKAINEN, Erik  
( 74 ) Mester Tamás, SWORKS Nemzetközi Szabadalmi Ügyvivői Iroda Kft., 1015 Budapest, (HU)  
( 54 ) **Adatátviteli út értékelés szűrés és változásdetektálás**  
( 51 ) **H04L 12/26** (2006.01)  
**H04L 12/24** (2006.01)  
( 13 ) **T2**
- 

- ( 11 ) **E013177**  
( 21 ) **E 06 255388**  
( 96 ) **EP 20060255388** 2006.10.19.  
( 97 ) **EP 1777887 A1** 2007.04.25.  
**EP 1777887 B1** 2011.12.14.  
( 73 ) Huawei Technologies Co., Ltd., Shenzhen, Guangdong Province 518129 (CN)  
( 72 ) Wenhua, Du  
( 74 ) dr. Köteles Zoltán, SBGK Szabadalmi Ügyvivői Iroda, 1062 Budapest, (HU)  
( 54 ) **Eljárás és berendezés híd továbbítására**  
( 51 ) **H04L 12/46** (2006.01)  
( 13 ) **T2**  
( 30 ) 200510112882 2005.10.19. CN
- 

- ( 11 ) **E012868**  
( 21 ) **E 10 170589**
-

- 
- ( 96 ) **EP 20100170589** 2008.12.11.  
 ( 97 ) **EP 2239906 A1** 2010.10.13.  
       **EP 2239906 B1** 2011.08.31.  
 ( 73 ) LG Electronics Inc., Seoul 150-721 (KR)  
 ( 72 ) Ko, Woo Suk  
       Moon, Sang Chul  
 ( 74 ) dr. Antalffy-Zsíros András, DANUBIA Szabadalmi és Jogi Iroda Kft., 1051 Budapest, (HU)  
**( 54 ) Berendezés egy jel adására és vételére és eljárás egy jel adására és vételére**  
 ( 51 ) **H04L 27/26** (2006.01)  
       **H04B 7/26** (2006.01)  
       **H04L 5/00** (2006.01)  
       **H04L 5/26** (2006.01)  
**( 13 ) T2**  
 ( 30 ) 12889 P 2007.12.11. US  
       20080124333 2008.12.08. KR
- 
- ( 11 ) E013000**  
**( 21 ) E 10 000377**  
 ( 96 ) **EP 20100000377** 2004.10.08.  
 ( 97 ) **EP 2178322 A1** 2010.04.21.  
       **EP 2178322 B1** 2011.11.23.  
 ( 73 ) T-Mobile Deutschland GmbH, 53227 Bonn (DE)  
 ( 72 ) Dennert, Thomas  
       Quast, Joachim  
       Spörl, Michael  
       Vöhringer, Gerrit  
       Wegmann, Georg  
 ( 74 ) Mák András, SBGK Szabadalmi Ügyvivői Iroda, 1062 Budapest, (HU)  
**( 54 ) Eljárás telekommunikációs végkészülékek többkészülékes konfigurációjának vezérlésére**  
 ( 51 ) **H04W 8/18** (2009.01)  
**( 13 ) T2**  
 ( 30 ) 10347617 2003.10.09. DE
- 
- ( 11 ) E013052**  
**( 21 ) E 06 848824**  
 ( 96 ) **EP 20060848824** 2006.12.20.  
 ( 97 ) **EP 1972172 A2** 2007.07.05.  
       **EP 1972172 B1** 2011.08.24.  
 ( 73 ) Qualcomm Incorporated, San Diego, CA 92121-1714 (US)  
 ( 72 ) DAS, Arnab c/o Qualcomm Incorporated  
       RANGAN, Sundeep  
       ALEJANDRO ANIGSTEIN, Pablo  
       SRINIVASAN, Murari  
 ( 74 ) dr. Antalffy-Zsíros András, DANUBIA Szabadalmi és Jogi Iroda Kft., 1051 Budapest, (HU)  
**( 54 ) Eljárás és berendezés átviteli maradvány információk közlésére**  
 ( 51 ) **H04W 24/10** (2009.01)  
**( 13 ) T2**  
 ( 30 ) 752973 P 2005.12.22. US  
       333792 2006.01.17. US
-

487054 2006.07.14. US

**( 11 ) E013200****( 21 ) E 06 744959****( 96 ) EP 20060744959** 2006.05.17.**( 97 ) EP 1891774 A1** 2006.12.21.**EP 1891774 B1** 2011.12.14.

( 73 ) Nokia Corporation, 02150 Espoo (FI)

( 72 ) SUUMÄKI, Jan

SHRESTHA, Bimal

WALLENUS, Matti

( 74 ) dr. Antalfy-Zsiros András, DANUBIA Szabadalmi és Jogi Iroda Kft., 1051 Budapest, (HU)

**( 54 ) Feljogosítatlan mobil hozzáférés támogatása harmadik generációs mobil hálózatokban****( 51 ) H04W 48/18** (2009.01)**( 13 ) T2**

( 30 ) 05013165 2005.06.17. EP

288341 2005.11.29. US

**( 11 ) E013202****( 21 ) E 07 116586****( 96 ) EP 20070116586** 2004.08.04.**( 97 ) EP 1860910 A1** 2007.11.28.**EP 1860910 B1** 2011.12.28.

( 73 ) QUALCOMM Incorporated, San Diego, CA 92121-1714 (US)

( 72 ) Tiedemann, Edward G., Jr.

Damnjanovic, Aleksander

Jain, AvinashQualcomm Incorp.

MALLADI, Durga, P.

PUIG OSES, David

Gaal, PeterQualcomm Incorp.

Willenegger, Serge, D.

LUNDBY, Stein, A.

Sarkar, SandipQualcomm Incorp.

CHEN, Tao

WEI, Yongbin

( 74 ) dr. Antalfy-Zsiros András, DANUBIA Szabadalmi és Jogi Iroda Kft., 1051 Budapest, (HU)

**( 54 ) Engedélyező, nyugtázó és sebességvezérlő aktív készültek****( 51 ) H04W 72/00** (2009.01)**( 13 ) T2**

( 30 ) 493046 P 2003.08.05. US

496297 P 2003.08.18. US

783083 2004.02.19. US

**( 11 ) E013192****( 21 ) E 07 859518****( 96 ) EP 20070859518** 2007.12.21.**( 97 ) EP 2106676 A1** 2008.07.17.**EP 2106676 B1** 2011.09.07.

( 73 ) Access Business Group International LLC, Ada, Michigan 49355-0001 (US)

- 
- ( 72 ) BAARMAN, David W.  
 MOLLEMA, Scott A.  
 STODDARD, Ronald L.  
 SCHWANNECKE, Joshua K.
- ( 74 ) dr. Köteles Zoltán, SBGK Szabadalmi Ügyvivői Iroda, 1062 Budapest, (HU)
- ( 54 ) Induktív táplálású gázkisülő lámpa áramkör**
- ( 51 ) H05B 41/295** (2006.01)
- ( 13 ) T2**
- ( 30 ) 620840 2007.01.08. US  
 620859 2007.01.08. US
- 
- ( 11 ) E013022**
- ( 21 ) E 07 742258**
- ( 96 ) EP 20070742258** 2007.04.24.
- ( 97 ) EP 2012570 A1** 2009.01.07.  
**EP 2012570 B1** 2011.10.19.
- ( 73 ) SENJU METAL INDUSTRY CO., LTD., Tokyo, 120-8555 (JP)
- ( 72 ) ZEN, Mitsuo  
 ICHIKAWA, Hirokazu  
 OZAWA, Satoshi
- ( 74 ) Farkas Tamás, DANUBIA Szabadalmi és Jogi Iroda Kft., 1051 Budapest, (HU)
- ( 54 ) Hullámforrasztó tartály**
- ( 51 ) H05K 3/34** (2006.01)  
**B23K 1/08** (2006.01)  
**B23K 3/06** (2006.01)
- ( 13 ) T2**
- ( 30 ) 2006121501 2006.04.26. JP
- 
- ( 11 ) E012942**
- ( 21 ) E 09 172640**
- ( 96 ) EP 20090172640** 2009.10.09.
- ( 97 ) EP 2175705 A1** 2010.04.14.  
**EP 2175705 B1** 2012.01.04.
- ( 73 ) Valeo Etudes Electroniques, 94042 Créteil Cédex (FR)
- ( 72 ) Vivet, Laurent  
 Morelle, Jean-Michel  
 Dimelli, Sandra  
 Deneu-Fontaine, Laurent  
 Lenoir, Romaric
- ( 74 ) Mészárosné Dónusz Katalin, SBGK Szabadalmi Ügyvivői Iroda, 1062 Budapest, (HU)
- ( 54 ) Eljárás és berendezés lapka rászerezéséhez egy hordozóanyagra forraszt képező massa hozzáadásával**
- ( 51 ) H05K 3/34** (2006.01)  
**B23K 1/005** (2006.01)  
**B23K 3/08** (2006.01)  
**H05K 13/04** (2006.01)
- ( 13 ) T2**
- ( 30 ) 0856876 2008.10.10. FR
- 
- ( 11 ) E012831**
-



- ( 21 ) **E 03 014993**
- ( 96 ) **EP 20030014993** 2003.07.02.
- ( 97 ) **EP 1404170 A2** 2004.03.31.  
**EP 1404170 B1** 2011.08.24.
- ( 73 ) Eaton Industries GmbH, 53115 Bonn (DE)
- ( 72 ) Högener, Hans-Jürgen  
Volberg, Jürgen  
Wiese, Artur  
Bauerfeind, Dieter  
Schäfer, Jörg
- ( 74 ) Mester Tamás, SWORKS Nemzetközi Szabadalmi Ügyvivői Iroda Kft., 1015 Budapest, (HU)
- ( 54 ) **Készülékkombináció**
- ( 51 ) **H05K 7/14** (2006.01)  
**G06F 1/16** (2006.01)
- ( 13 ) **T2**
- ( 30 ) 10245327 2002.09.27. DE  
10245328 2002.09.27. DE  
10306937 2003.02.19. DE
- 

- ( 11 ) **E013080**
- ( 21 ) **E 08 872375**
- ( 96 ) **EP 20080872375** 2008.11.06.
- ( 97 ) **EP 2218315 A2** 2009.08.20.  
**EP 2218315 B1** 2011.08.17.
- ( 73 ) Tyco Electronics AMP GmbH, 64625 Bensheim (DE)
- ( 72 ) NOLLEK, Holger  
DOMMEL, Juergen  
REISSIG, Dietmar
- ( 74 ) Mester Tamás, SWORKS Nemzetközi Szabadalmi Ügyvivői Iroda Kft., 1015 Budapest, (HU)
- ( 54 ) **Berendezés és eljárás nyomtatott áramköri lemezek szerelvényezésére érintkezőcsapokkal**
- ( 51 ) **H05K 13/08** (2006.01)
- ( 13 ) **T2**
- ( 30 ) 102007054454 2007.11.13. DE
- 

A rovat 347 darab közlést tartalmaz.

---

**Felszólalási eljárásban módosított európai szabadalom szövege fordításának benyújtása**

---

- ( 11 ) **E004848**
- ( 21 ) **E 03 746249**
- ( 96 ) **EP 20030746249** 2003.04.07.
- ( 97 ) **EP 1496820 A1** 2003.10.23.  
**EP 1496820 B1** 2008.07.30.
- ( 73 ) HOLLISTER INCORPORATED, Libertyville, Illinois 60048 (US)
- ( 72 ) VILLEFRANCE, Tine  
FORBJERG-LARSEN, Jorgen  
WINTHER, Knud
- ( 74 ) Sári Tamás Gusztáv, DANUBIA Szabadalmi és Jogi Iroda Kft., 1051 Budapest, (HU)
- ( 54 ) **Ürithető sztómatasak integrált záróelemmel**
- ( 51 ) **A61F 5/445** (2006.01)
- ( 13 ) **T5**
- ( 30 ) 200200529 2002.04.10. DK
- 
- ( 21 ) **E 04 703122**
- ( 96 ) **EP 20040703122** 2004.01.19.
- ( 97 ) **EP 1590114 A1** 2004.08.05.  
**EP 1590114 B1** 2006.03.22.
- ( 73 ) Vesuvius Group S.A., 7011 Ghlin (BE)
- ( 72 ) Hanse, Eric  
Taburiaux, Stéphane
- ( 74 ) Mészárosné Dónusz Katalin, S.B.G. & K. Szabadalmi Ügyvivői Iroda, 1062 Budapest, (HU)
- ( 54 ) **Öntőtölcsér, tolokészülék öntőtölcsérhez és öntőberendezés**
- ( 51 ) **B22D 41/50** (2006.01)  
**B22D 41/28** (2006.01)  
**B22D 41/56** (2006.01)
- ( 13 ) **T5**
- ( 30 ) 20030447014 2003.01.20. EP
- 
- ( 11 ) **E002946**
- ( 21 ) **E 04 003612**
- ( 96 ) **EP 20040003612** 2004.02.18.
- ( 97 ) **EP 1566264 A1** 2005.08.24.  
**EP 1566264 B1** 2007.05.30.
- ( 73 ) Schwenk Dämmtechnik GmbH & Co. KG, 86899 Landsberg (DE)
- ( 72 ) Schiffke, Peter
- ( 74 ) dr. Gödölle István, Gödölle, Kékes, Mészáros & Szabó Szabadalmi és Védjegy Iroda, 1024 Budapest, (HU)
- ( 54 ) **Hőszigetelő test**
- ( 51 ) **B32B 27/08** (2006.01)  
**B32B 15/08** (2006.01)  
**E04B 1/76** (2006.01)  
**E04B 1/80** (2006.01)
- ( 13 ) **T5**
- 
- ( 11 ) **E003378**
-

- ( 21 ) **E 05 291533**  
 ( 96 ) **EP 20050291533** 2005.07.18.  
 ( 97 ) **EP 1619069 A1** 2006.01.25.  
       **EP 1619069 B1** 2008.03.12.  
 ( 73 ) Alstom Transport S.A., 92300 Levallois-Perret (FR)  
 ( 72 ) Cornic, Daniel  
       Moreau, Patrice  
 ( 74 ) dr. Harangozó Gábor, DANUBIA Szabadalmi és Jogi Iroda Kft., 1051 Budapest, (HU)  
 ( 54 ) **Elektromos áramellátó rendszer és alállomás vontatási hálózathoz**  
 ( 51 ) **B60M 3/00** (2006.01)  
 ( 13 ) **T5**  
 ( 30 ) 20040008083 2004.07.21. FR

- ( 11 ) **E001724**  
 ( 21 ) **E 04 765728**  
 ( 96 ) **EP 20040765728** 2004.10.01.  
 ( 97 ) **EP 1664193 A1** 2005.04.14.  
       **EP 1664193 B1** 2007.02.21.  
 ( 73 ) Fritz Egger GmbH & Co., 3105 Unterradlberg (AT)  
 ( 72 ) Steinwender, Martin  
       Schubert, Peter  
       Mundigler, Norbert  
       Frech, Hannes  
 ( 74 ) dr. Jakab Judit, S.B.G. & K. Szabadalmi Ügyvivői Iroda, 1062 Budapest, (HU)  
 ( 54 ) **Fa-műanyag kompaund**  
 ( 51 ) **C08L 67/00** (2006.01)  
       **C08J 5/06** (2006.01)  
       **C08J 5/10** (2006.01)  
       **C08K 7/02** (2006.01)  
       **C08L 67/02** (2006.01)  
 ( 13 ) **T5**  
 ( 30 ) 10346120 2003.10.01. DE

- ( 11 ) **E000350**  
 ( 21 ) **E 03 769474**  
 ( 96 ) **EP 20030769474** 2003.10.24.  
 ( 97 ) **EP 1567762 A1** 2004.06.17.  
       **EP 1567762 B1** 2006.04.12.  
 ( 73 ) UFI Filters S.p.A., 46047 Porto Mantovano (IT)  
 ( 72 ) Girondi, Giorgio  
 ( 74 ) Farkas Tamás, DANUBIA Szabadalmi és Jogi Iroda Kft., 1051 Budapest, (HU)  
 ( 54 ) **Üzemanyagszűrő főleg nagynyomású közvetlen befecskendezésű dízelmotorokhoz**  
 ( 51 ) **F02M 37/22** (2006.01)  
 ( 13 ) **T5**  
 ( 30 ) 2002RE00094 2002.12.03. IT

A rovat 6 darab közlést tartalmaz.

**Vegyes európai szabadalmi közlemények**

---

**Jogutódlás**

---

- ( 11 ) E000191  
( 21 ) E 03 017087  
( 73 ) MACO Technologie GmbH, Salzburg (AT)  
( 74 ) SBGK Szabadalmi Ügyvivői Iroda, 1062 Budapest, (HU)
- 
- ( 11 ) E002330  
( 21 ) E 04 798294  
( 73 ) Core Wireless Licensing S.á.r.l., Luxembourg (LU)  
( 74 ) DANUBIA Szabadalmi és Jogi Iroda Kft., 1051 Budapest, (HU)
- 
- ( 11 ) E005327  
( 21 ) E 03 731853  
( 73 ) DSM Bio-based Products & Services B.V., Delft (NL)  
( 74 ) DANUBIA Szabadalmi és Jogi Iroda Kft., 1051 Budapest, (HU)
- 
- ( 11 ) E006328  
( 21 ) E 04 026427  
( 73 ) Andritz Energy & Environment GmbH, Raaba (AT)  
( 74 ) SBGK Szabadalmi és Ügyvédi Irodák, 1062 Budapest, (HU)
- 
- ( 11 ) E007134  
( 21 ) E 05 076782  
( 73 ) Heraeus Materials Technology GmbH & Co. KG, Hanau (DE)
- 
- ( 11 ) E007831  
( 21 ) E 05 791188  
( 73 ) Ardagh MP Group Netherlands B.V., 7418 AH Deventer (NL)  
( 74 ) DANUBIA Szabadalmi és Jogi Iroda Kft., 1051 Budapest, (HU)
- 
- ( 11 ) E008037  
( 21 ) E 04 769236  
( 73 ) Core Wireless Licensing S.á.r.l., Luxembourg (LU)  
( 74 ) DANUBIA Szabadalmi és Jogi Iroda Kft., 1051 Budapest, (HU)
- 
- ( 11 ) E008791  
( 21 ) E 06 121929  
( 73 ) Palladio Zannini Industrie Grafiche Cartotecniche S.p.A., Dueville (Vicenza) (IT)  
( 74 ) DANUBIA Szabadalmi és Jogi Iroda Kft., 1051 Budapest, (HU)
- 
- ( 11 ) E009571  
( 21 ) E 03 815832  
( 73 ) RE.LE.VI. S.P.A., Rodigo (Mantua) (IT)  
( 74 ) DANUBIA Szabadalmi és Jogi Iroda Kft., 1051 Budapest, (HU)
-

- ( 11 ) E011668  
( 21 ) E 05 739065  
( 73 ) Enobia Canada Limited Partnership, Montreal, Québec (CA)  
( 74 ) SBGK Szabadalmi Ügyvivői Iroda, 1062 Budapest, (HU)
- 

- ( 11 ) E012219  
( 21 ) E 06 001051  
( 73 ) Xella Deutschland GmbH, Duisburg (DE)  
( 74 ) ADVOPATENT Szabadalmi és Védjegy Iroda, 1011 Budapest, (HU)
- 

- ( 11 ) E012395  
( 21 ) E 09 003174  
( 73 ) Galapagos NV, Mechelen (BE)  
( 74 ) DANUBIA Szabadalmi és Jogi Iroda Kft., 1051 Budapest, (HU)
- 

A rovat 12 darab közlést tartalmaz.

---

### Képviseleti megbízás

---

- ( 21 ) E 03 017087  
( 73 ) MACO Technologie GmbH, Salzburg (AT)  
( 74 ) SBGK Szabadalmi Ügyvivői Iroda, 1062 Budapest, (HU)
- 

- ( 21 ) E 04 798294  
( 73 ) Core Wireless Licensing S.á.r.l., Luxembourg (LU)  
( 74 ) DANUBIA Szabadalmi és Jogi Iroda Kft., 1051 Budapest, (HU)
- 

- ( 21 ) E 03 731853  
( 73 ) DSM Bio-based Products & Services B.V., Delft (NL)  
( 74 ) DANUBIA Szabadalmi és Jogi Iroda Kft., 1051 Budapest, (HU)
- 

- ( 21 ) E 04 026427  
( 73 ) Andritz Energy & Environment GmbH, Raaba (AT)  
( 74 ) SBGK Szabadalmi és Ügyvédi Irodák, 1062 Budapest, (HU)
- 

- ( 21 ) E 05 076782  
( 73 ) Heraeus Materials Technology GmbH & Co. KG, Hanau (DE)
- 

- ( 21 ) E 05 791188  
( 73 ) Ardagh MP Group Netherlands B.V., 7418 AH Deventer (NL)  
( 74 ) DANUBIA Szabadalmi és Jogi Iroda Kft., 1051 Budapest, (HU)
- 

- ( 21 ) E 04 769236  
( 73 ) Core Wireless Licensing S.á.r.l., Luxembourg (LU)  
( 74 ) DANUBIA Szabadalmi és Jogi Iroda Kft., 1051 Budapest, (HU)
- 

- ( 21 ) E 06 121929  
( 73 ) Palladio Zannini Industrie Grafiche Cartotecniche S.p.A., Dueville (Vicenza) (IT)  
( 74 ) DANUBIA Szabadalmi és Jogi Iroda Kft., 1051 Budapest, (HU)
- 
-

- ( 21 ) E 03 815832  
( 73 ) RE.LE.VI. S.P.A., Rodigo (Mantua) (IT)  
( 74 ) DANUBIA Szabadalmi és Jogi Iroda Kft., 1051 Budapest, (HU)
- 

- ( 21 ) E 05 739065  
( 73 ) Enobia Canada Limited Partnership, Montreal, Québec (CA)  
( 74 ) SBGK Szabadalmi Ügyvivői Iroda, 1062 Budapest, (HU)
- 

- ( 21 ) E 06 001051  
( 73 ) Xella Deutschland GmbH, Duisburg (DE)  
( 74 ) ADVOPATENT Szabadalmi és Védjegy Iroda, 1011 Budapest, (HU)
- 

- ( 21 ) E 09 003174  
( 73 ) Galapagos NV, Mechelen (BE)  
( 74 ) DANUBIA Szabadalmi és Jogi Iroda Kft., 1051 Budapest, (HU)
- 

A rovat 12 darab közlést tartalmaz.

---

**Név-, illetve címváltozás**

---

- ( 11 ) E007216  
( 21 ) E 03 786628  
( 54 ) Javított biológiai tolerálhatóságú kontrasztközeg készítmények  
( 73 ) Biophysica, Inc., Lemon Grove (US)
- 

- ( 11 ) E007451  
( 21 ) E 05 022083  
( 54 ) Zárszerkezet felvonó ajtókhöz  
( 73 ) SEMATIC S.p.A., 24046 Osio Sotto,(Bergamo) (IT)
- 

- ( 11 ) E012543  
( 21 ) E 08 804926  
( 54 ) Ágyrendszer  
( 73 ) LS Bedding, Maldegem (BE)
- 

- ( 11 ) E013438  
( 21 ) E 05 756693  
( 54 ) Pirimidin karbamid származékok, mint kináz-inhibitorok  
( 73 ) Novartis AG, 4056 Basel (CH) IRM LLC, Hamilton, HM LX (BM)
- 

A rovat 4 darab közlést tartalmaz.

## KIEGÉSZÍTŐ OLTALMI TANÚSÍTVÁNYRA VONATKOZÓ KÖZLEMÉNYEK

### Tájékoztatás kiegészítő oltalmi tanúsítványra vonatkozó bejelentésekről

( 21 ) S 12 00004

( 22 ) 2012.04.16.

( 71 ) Bayer Intellectual Property GmbH, 40789 Monheim, Alfred Nobel-Str. 10. (HU)

( 95 ) **Bixafen**

**Termék típusa: Növényvédőszer**

( 68 ) HU E010701

( 54 ) Diszubsztituált pirazolilkarboxanilidek

( 92 ) 04.2/7234-1/2011 2011.10.18

Engedélyezett termék neve: Zantara

( 93 ) EU 2384/2010 2010.08.24

Engedélyezett termék neve: Bixafen (Aviator 238 XPro)

( 74 ) ifj. Szentpéteri Ádám, SBGK Szabadalmi Ügyvivői Iroda, 1062 Budapest, Andrassy út 113. (HU)

( 21 ) S 12 00006

( 22 ) 2012.05.02.

( 71 ) Bayer Animal Health GmbH, Leverkusen, (DE)

( 95 ) **Imidakloprid és/vagy flumetrin tartalmú nyakörv**

**Termék típusa: Gyógyszer**

( 68 ) HU E013335

( 54 ) Aktív anyag állatokban lévő paraziták elleni belső alkalmazásra, amely szilárd öntött részecskéket tartalmaz

( 92 ) 2985/1/11 MGSZH ÁTI 2011.09.05

Engedélyezett termék neve: Foresto nyakörvek

2986/1/11 MGSZH ÁTI 2011.09.05

Engedélyezett termék neve: Foresto nyakörvek

2987/1/11 MGSZH ÁTI 2011.09.05

Engedélyezett termék neve: Foresto nyakörvek

2988/1/11 MGSZH ÁTI 2011.09.05

Engedélyezett termék neve: Foresto nyakörvek

( 93 ) DE 401387.00.00 2011.08.05

Engedélyezett termék neve: Foresto/Seresto

DE 401388.00.00 2011.08.05

Engedélyezett termék neve: Foresto/Seresto

DE 401388.01.00 2011.08.05

Engedélyezett termék neve: Foresto/Seresto

DE 401389.00.00 2011.08.05

Engedélyezett termék neve: Foresto/Seresto

( 74 ) dr. Török Ferenc, DANUBIA Szabadalmi és Jogi Iroda Kft., 1051 Budapest, Bajcsy-Zsilinszky út 16. (HU)

( 21 ) S 12 00008

( 22 ) 2012.05.17.

( 71 ) Takeda Pharmaceutical Company Limited, 541-0045 Osaka-shi, Osaka, 1-1, Doshomachi 4-chome, Chuo-ku (JP)

( 95 ) **Azilsartan-medoxomil és gyógyszerészetileg alkalmazható sója, beleértve a káliumsót**

**Termék típusa: Gyógyszer**

( 68 ) HU E002418

( 54 ) Benzimidazolszármazékok és alkalmazásuk A II receptor antagonistaként

( 92 ) EU/1/11/734/001-011 2011.12.07

Engedélyezett termék neve: Edarbi-azilsartan medoxomil

EU/1/11/735/001-011 2011.12.07

Engedélyezett termék neve: Iprezi-azilsartam medoxomil

( 74 ) Schläfer László, DANUBIA Szabadalmi és Jogi Iroda Kft., 1051 Budapest, Bajcsy-Zsilinszky út 16. (HU)

---

A rovat 3 darab közlést tartalmaz.



**Megadott kiegészítő oltalmi tanúsítványok**

---

( 11 ) **S000122**

( 21 ) **S 11 00017**

( 22 ) 2011.09.14.

( 73 ) Glaxo Group Limited, Greenford, Middlesex (GB)

( 95 ) **Lapatinib vagy ennek sója vagy szolvátja**

**Termék típusa: Gyógyszer**

( 68 ) HU 227593

( 54 ) Fehérje tirozin kináz inhibitor hatású kinolin, kinazolin és pirido-pirimidin-származékok eljárás ezek előállítására, és ezeket tartalmazó gyógyszerkészítmények

( 92 ) EU/1/07/440/001-002 2008.06.10

Engedélyezett termék neve: Tyverb

( 24 ) 2019.01.08

( 94 ) 2023.06.11

( 74 ) Schläfer László, DANUBIA Szabadalmi és Jogi Iroda Kft., 1051 Budapest, Bajcsy-Zsilinszky út 16. (HU)

---

A rovat 1 darab közlést tartalmaz.

## NÖVÉNYFAJTA-OLTALMI KÖZLEMÉNYEK

### Megadott növényfajta-oltalmak

---

( 51 ) HORDE\_VUL

( 13 ) B1

( 11 ) 000112                    2012.05.18.

( 21 ) F 07 00004

( 22 ) 2007.02.14.

( 40 ) 2009.03.02

( 71 ) Gabonakutató Nonprofit Közhasznú Korlátolt Felelősségű Társaság, 6726 Szeged, Alsó-kikötő sor 9. (HU)

( 72 ) dr. Tomcsányi András 60%, 9761 Táplánszentkereszt, Rumi út 25. (HU)

Zsolnai Antalné 20%, 9761 Táplánszentkereszt, Rét u.4. (HU)

Varga Ferenc 10%, 9757 Meggyeskovácsi, Zrínyi u. 3. (HU)

Léder László 10%, 9700 Szombathely, Kodály Zoltán u.17. I/6. (HU)

( 53 ) GK JUDY

( 54 ) **Árpa, Hordeum vulgare L.**

( 74 ) dr. Lele István jogtanácsos, 6726 Szeged, Alsó-kikötő sor 9. (HU)

---

A rovat 1 darab közlést tartalmaz.

**HASZNÁLATI MINTA KÖZLEMÉNYEK****Megadott használati mintaoltalmak****A. SEKCIÓ - KÖZSZÜKSÉGLETI CIKKEK****( 51 ) A01K 61/00** (2006.01)**( 11 ) 0004122** 2012.05.21.**( 21 ) U 12 00041****( 22 ) 2012.02.28.****( 73 )** Szent István Egyetem, Gödöllő (HU)**( 72 )** dr. Müller Tamás 50%, Gödöllő, (HU)

Urbányi Béla 20%, Diósd, (HU)

Specziár András 15%, Pécsely, (HU)

dr. Müllerné Trenovszki Magdolna 5%, Gödöllő, (HU)

Staszny Ádám 5%, Kápolnásnyék, (HU)

dr. Szalay István 5%, Gödöllő, (HU)

**( 54 ) Ikrázó fészek****( 74 )** Farkas Tamás, DANUBIA Szabadalmi és Jogi Iroda Kft., Budapest**( 57 )**

Ikrázó fészek (F) elsősorban keszegfélék számára, amelynek hálóból (4) kialakított ívási szubsztrátja, valamint merevítő eleme van, azzal jellemezve, hogy az ívási szubsztrát végein nyitott, hüvely alakú belső háló (4), és merevítő eleme a belső hálóval (4) koncentrikus, a belső hálót (4) körülvevő külső hálóból (3), valamint legalább két, a hálók közös tengelyére (T) merőleges elrendezésű, a belső hálóhoz (4) illeszkedő, nyílással (N) ellátott támasztóbetétből (1) van kiképezve, és a támasztóbetét (1) belső hálóval (4) érintkező peremén legalább három, a belső és külső hálót (3,4) a támasztóbetéthez (1) rögzítő tűske (2) van elrendezve.

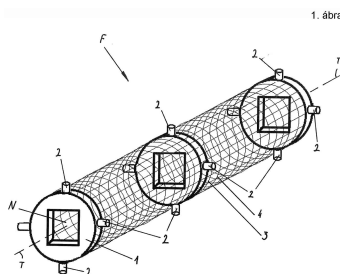
**( 51 ) A47C 3/00** (2006.01)**A61H 1/00** (2006.01)**( 11 ) 0004123** 2012.05.21.**( 21 ) U 10 00233****( 22 ) 2010.10.26.****( 73 )** K & H Solutions s.r.o, Presov (SK)**( 72 )** Hanudel, Vladimír, Presov, (SK)

Karaffa Miroslav, Presov, (SK)

**( 54 ) Stabilizációs ülőszerkezettel ellátott szék****( 30 )** PUV63-2010 2010.05.26. SK**( 74 )** Karaffy Erzsébet, Miskolc**( 57 )**

Stabilizációs ülőszerkezettel ellátott görgős szék, amelynek görgős alváza (11), állítható egysége (12), ülése,

## Megadott használati mintaoltalmak

kartámasza (15) és háttámasza (14) van azzal jellemezve, hogy állítható egységének (12) egyik végéhez görgős alváz (11) van csatlakoztatva, másik végéhez csuklós egységgel (2) szerelt tartó (13) van csatlakoztatva, amely tartóhoz (13) kartámaszokkal (15) ellátott háttámasz (14) van rögzítve, valamint a csuklós egységhez (2) nem stabil ülés (4) van rögzítve, ahol a csuklós egység (2) állítható egység (12) tartójában (13) gömbcsap (22) van, az állítható egység (12) felőli rögzítő vége rögzítő elemmel (21) megfogva és a gömbcsap (22) nem stabil alátét (41) felé eső vége a nem stabil üléshez (4) a nem stabil alátétben (41) és tokon (23) keresztül van csatlakoztatva, a csuklós egység (2) gömbcsapja (22) mozgásának behatárolására kiegyenlítő stabilizátor (3) elemmel van ellátva, mely rúgós stabilizátor (3) a csuklós egységet (2) körülvevően a tartóra (13) és a nem stabil alátételre (4) van helytállóan rögzítve.

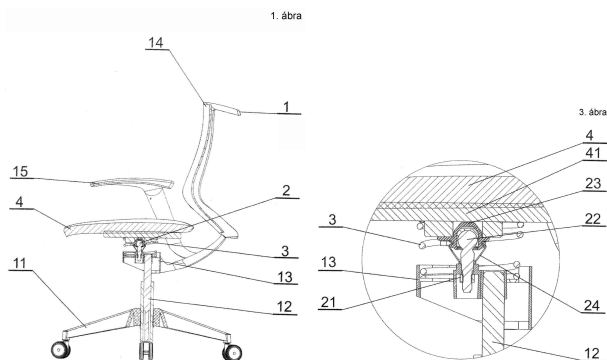

- ( 51 ) A61B 5/00 (2006.01)  
 ( 11 ) 0004121 2012.05.21.  
 ( 21 ) U 12 00049  
 ( 22 ) 2012.03.12.

( 73 ) Vilgamed Kft., Budapest (HU)  
 Nagy Árpád, Budapest (HU)

( 72 ) dr. Viltsek János, Budapest, (HU)

( 54 ) **Gumielektrodás diagnosztikai készülék, az emberi test különböző pontjai közötti elektromos potenciálkülönbség mérésére**

- ( 57 ) Diagnosztikai készülék az emberi test különböző pontjai közötti elektromos potenciálkülönbség mérésére, amely mérőműszerből és a mérőműszer bemeneteire csatlakozó mérőelektrodokból áll, azzal jellemezve, hogy a mérőműszer egy hordozható, telepes táplálású, nagy bemeneti impedanciájú mV mérő (1), a mérőelektrodokat pedig egy referencia elektród (9), egy villamosan vezető szilikongumiból készült orális elektród (10) és egy villamosan vezető szilikongumiból készült rektális elektród (11) képezi.

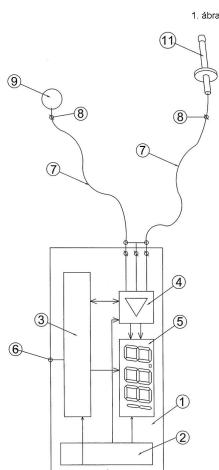

## B. SEKCIÓ - IPARI MŰVELETEK ÁLTALÁBAN ÉS SZÁLLÍTÁS

( 51 ) B60R 25/00 (2006.01)

G08B 25/10 (2006.01)

( 11 ) 0004118 2012.05.07.

( 21 ) U 11 00173

( 22 ) 2011.07.29.

( 73 ) Waberer's Holding Zrt., Budapest (HU)

( 72 ) dr. Balla László, Miskolc, (HU)

( 54 ) **Kapcsolási elrendezés közúti járművek rádiófrekvenciás felügyeletére**

( 74 ) dr. Ikanov Gábor, Ikanov Ügyvédi Iroda, Budapest

( 57 )

Kapcsolási elrendezés közúti járművek rádiófrekvenciás felügyeletére, ami RFID antennákból (7), multiplexerből (6), RFID olvasóból (5), jármű fedélzeti egységből (8) áll, a kitüntetett elemeket rádiófrekvenciás azonosító címkék (10) jelei képviselik, a jármű fedélzeti egység (8) GPRS/3G kapcsolat (9) révén összeköttetésben van egy diszpécserközponttal (14), azzal jellemezve, hogy az RFID olvasó (5) DC-busz eszközön (2) keresztül soros kommunikációs protokoll felhasználásával a jármű táphálózatán keresztül kommunikál a jármű fedélzeti egységgel (8), amihez RFID feldolgozó egység (4) kapcsolódik.

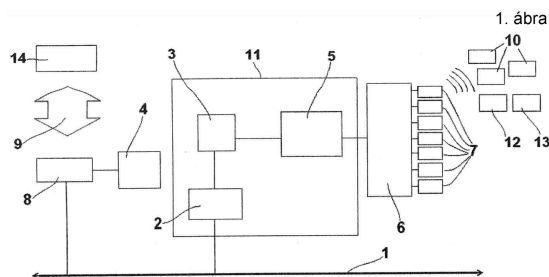

## F. SEKCIÓ - MECHANIKA, VILÁGÍTÁS, FŰTÉS

( 51 ) F03B 3/00 (2006.01)

F03B 3/04 (2006.01)

( 11 ) 0004125 2012.05.29.

( 21 ) U 11 00265

( 22 ) 2010.07.23.

( 67 ) P1000396 2010.07.23. HU

( 73 ) SUNWO Stratégiai Energia Technológiákat Fejlesztő és Szolgáltató Zrt., Budapest (HU)

( 72 ) dr. Jagasics Zoltán, Gödöllő, (HU)

Sándor Sándor, Bátonyterenye, (HU)

( 54 ) **Szerkezeti elrendezés folyami energetikai berendezéshez**

( 74 ) Sághelyi György, Budapest

( 57 )

Szerkezeti elrendezés folyami energetikai berendezéshez, amely vízbe merülő vázszerkezetben elhelyezett álló- és forgórészt, az állórészben hornyolt lemezköteget, a hornyokban sokpólusú tekercselést foglal magába, továbbá a forgórész gyűrűjéhez, a belső paláston turbina lapátok, a külső paláston pedig energiatermelő állandó mágnesek vannak erősítve, azzal jellemezve, hogy az állórészben (1) elhelyezett forgórész (2) külső palástja (3) legalább

## Megadott használati mintaoltalmak

egy radiális hidrodinamikus csapágy (5) és legalább egy axiális hidrodinamikus csapágy (6) révén van összekapcsolva, továbbá az axiális hidrodinamikus csapágy (6) állandó mágnes szegmenseket (7) tartalmaz.

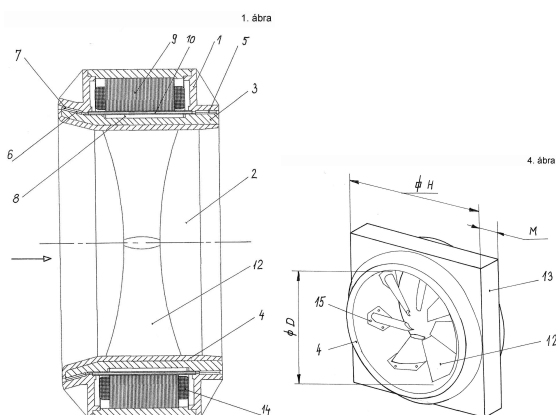

- ( 51 ) **F23G 5/00** (2006.01)  
**F23G 7/00** (2006.01)  
( 11 ) **0004120** 2012.05.21.  
( 21 ) **U 11 00258**  
( 22 ) **2011.12.09.**

( 73 ) dr. Petz Ernő, Budapest (HU)

( 72 ) dr. Petz Ernő, Budapest, (HU)

( 54 ) **Szerkezeti elrendezés pirolízis elven alapuló elgázosító berendezéshez**

( 57 )

Szerkezeti elrendezés pirolízis elven működő, szerves anyagok elgázosítására alkalmas berendezéshez, amelynek hőforrása a gázégővel (2) hevített infravörös sugárzó égőkamra (1), azzal jellemezve, hogy a berendezés elgázosító tere (4) a függőlegesen, centrálisan elhelyezkedő égőkamrát (1) a védőrácon (3) kívül körgyűrűs keresztmetszettel veszi körül, amelynek reaktorpalástját (5) belülről hőálló falazat (6) kívül hőszigetelés (7) burkolja, és amelynek felső részéhez az elgázosítandó anyag adagolására szolgáló zsilipkamra (9) csatlakozik, a keletkező termékgáz elvezetésére pedig az elgázosító tér (4) alsó részén körbefutó gázgyűjtő vezeték (11) és az ahhoz csatlakozó kilépő gázvezeték (12) van beépítve.

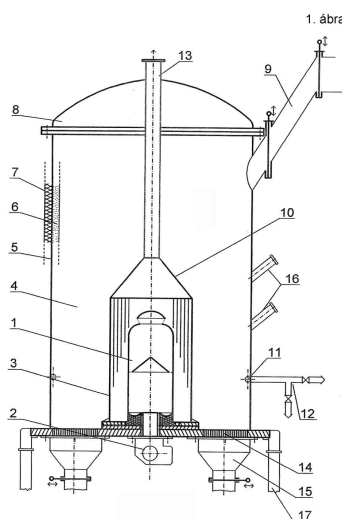

## G. SZEKCIÓ - FIZIKA

- ( 51 ) **G01H 1/00** (2006.01)  
 ( 11 ) **0004119** 2012.05.21.  
 ( 21 ) **U 11 00224**  
 ( 22 ) **2011.10.14.**  
 ( 73 ) Metalelektro Méréstechnika Kft., Debrecen (HU)  
 ( 72 ) dr. Molnár Péter, Budapest, (HU)  
 ( 54 ) **Mérőfej mágneses Barkhausen zaj maradó mágnesességgel rendelkező vasúti sínen történő méréséhez**  
 ( 57 )

Mérőfej mágneses Barkhausen zaj maradó mágnesességgel rendelkező vasúti sínen történő méréséhez, amely hosszgerjesztő mérőszondából, keresztgerjesztőből, tengelyekből, rugókból, emelő karokból áll, azzal jellemezve, hogy az 1 mérőfejben elhelyezett emelőkarhoz (62) tengelyeken (47, 48, 49) és rugón (53) keresztül lábakkal (31,32) rendelkező keresztgerjesztő (3) van csatlakoztatva, továbbá az 1 mérőfejben elhelyezett emelőkarhoz (61) tengelyen (41) keresztül hosszgerjesztő mérőszonda (2) van csatlakoztatva, amely hosszgerjesztő mérőszonda (2) tengelyen (45) és rugón (52) keresztül kapcsolódik a keresztgerjesztő (3) tengelyéhez (44), valamint a hosszgerjesztő mérőszonda (2) az emelő karon (61) és tengelyeken (42, 43) keresztül van csatlakoztatva a rugóhoz (51).

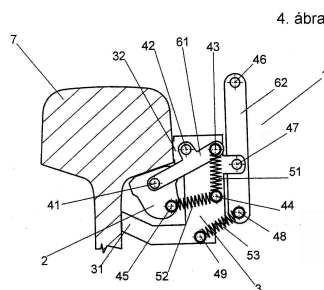

- ( 51 ) **G01S 1/00** (2006.01)  
**G08G 1/00** (2006.01)  
**H04Q 3/00** (2006.01)  
 ( 11 ) **0004124** 2012.05.24.  
 ( 21 ) **U 11 00247**  
 ( 22 ) **2011.11.22.**  
 ( 73 ) Papp József 70%, Budapest (HU)  
 Wolf Péter 10%, Budapest (HU)  
 Wolf Tibor 10%, Budapest (HU)  
 Kocsis András 10%, Budapest (HU)  
 ( 72 ) Papp József 70%, Budapest, (HU)  
 Wolf Péter 10%, Budapest, (HU)  
 Wolf Tibor 10%, Budapest, (HU)  
 Kocsis András 10%, Budapest, (HU)  
 ( 54 ) **Járművek rádiófrekvenciás azonosításán alapuló jelzőegység forgalomirányító berendezéshez kapcsolva**  
 ( 57 )  
 Járművek rádiófrekvenciás azonosításán alapuló jelzőegység forgalomirányító berendezéshez, amelynek bemeneti és kimeneti csatlakozásokkal rendelkező perifériás egységei, valamint központi mikrokontrollere van, azzal jellemezve, hogy központi mikrokontrollere egyik bemenete (29) relé modulon és forgalmi állapotok adatait továbbító áramköri egységen (19) keresztül van a forgalom irányító berendezés kimenetéhez kapcsolódó vezetékhez (28) csatlakoztatva, további bemenetei pedig RFID olvasó (11), saját tápellátású időáramkör (17),

Megadott használati mintaoltalmak

címző modul (22), azonosítási paraméterek tárolására szolgáló memória egység (16), led visszajelző egység (18), TCP/IP csatlakozó interfész (7) és GSM/GPRS csatlakozó interfész (8) egység kimeneteihez vannak csatlakoztatva.

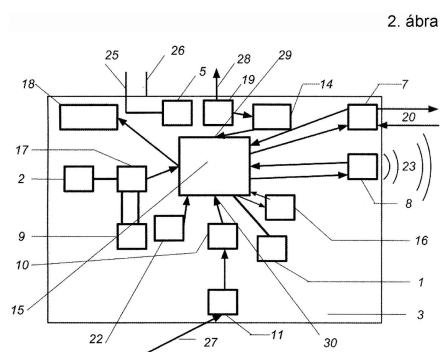

( 51 ) **G06K 19/00** (2006.01)

**G06K 19/02** (2006.01)

( 11 ) **0004117** 2012.05.02.

( 21 ) **U 12 00031**

( 22 ) **2012.02.20.**

( 73 ) Szabolcsi Roland Szabolcs, Budapest (HU)

Szabolcsi Mónika, Budapest (HU)

( 72 ) Szabolcsi Roland Szabolcs, Budapest, (HU)

Szabolcsi Mónika, Budapest, (HU)

( 54 ) **Kétoldalasan nyomtatható részben átlátszó és/vagy áttetsző alapkártya**

( 74 ) Kacsuk Zsófia, KACSUKPATENT Kft., Budapest

( 57 )

Kétoldalasan nyomtatható részben átlátszó és/vagy áttetsző alapkártya optikai szenzorral rendelkező kártyaműveleti berendezésben való felhasználáshoz, azzal jellemezve, hogy részben átlátszó és/vagy áttetsző kártyatest (11) van, amely kártyatest (11) legalább egy átlátszó és/vagy áttetsző - egymással átellenes lapfelületek (22, 22a, 22b) által határolt - maganyag réteget (12, 12a, 12b) tartalmaz, és legalább egy maganyag réteg (12, 12a, 12b) legalább egy lapfelülete (22, 22a, 22b) legalább egy helyén érzékelési tartományt (18) alkotó, lényegében átlátszatlan bevonattal (20) van ellátva.

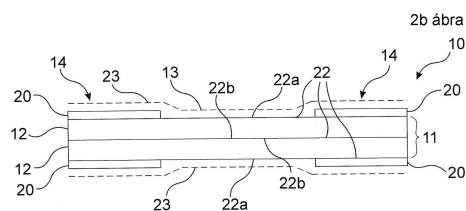

( 51 ) **G08G 1/00** (2006.01)

( 11 ) **0004115** 2012.05.02.

( 21 ) **U 12 00019**

( 22 ) **2012.02.06.**

( 73 ) Szeidl Viktor, Kaposvár (HU)

( 72 ) Szeidl Viktor, Kaposvár, (HU)

( 54 ) **Figyelemfelkeltő közlekedési jelzőkészülék**

( 74 ) dr. Antalfy-Zsirus András, DANUBIA Szabadalmi és Jogi Iroda Kft., Budapest



- ( 57 ) Figyelemfelkeltő közlekedési jelzőkészülék, amely tartalmaz
- közúthoz hozzárendelten telepített tartóelemet (101),
  - a tartóelemen (101) felerősített közlekedési jelzőtáblát (6),
  - a jelzőtáblával (6) társított legalább egy vizuális jelzőegységet (21, 22, 23),
  - ahol a vizuális jelzőegység (21, 22, 23) gépjármű-, illetve gyalogosforgalmat észlelő egy vagy több érzékelővel (31, 32) kapcsolatban álló vezérlőegységgel (1) áll összeköttetésben és ahol a jelzőegység (21, 22, 23) fényemittáló dióda jelzőelemeket (7, 8, 9) foglal magában,
  - továbbá a jelzőegységet (21, 22, 23) és vezérlőegységet (1) villamos energiával ellátó tápegységet (4), azzal jellemezve, hogy az optikai jelzőelemek (7, 8, 9) a jelzőtáblán (6) lévő piktogramnak legalább a körvonala mentén, a piktogramot körülvevően vannak elrendezve.

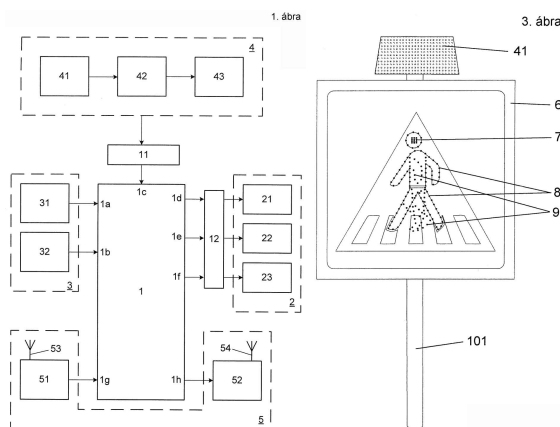

- ( 51 ) **G09F 7/00** (2006.01)  
**G09F 13/00** (2006.01)  
 ( 11 ) **0004116** 2012.05.02.  
 ( 21 ) **U 11 00104**  
 ( 22 ) **2011.04.12.**

- ( 73 ) Szeidl Viktor, Budapest (HU)  
 ( 72 ) Szeidl Viktor, Budapest, (HU)

( 54 ) **Behajtást tiltó Aktív közlekedési jelzőtábla**

- ( 57 ) Behajtást tiltó aktív közlekedési jelzőkészülék, amely tartalmaz
- közúthoz hozzárendelten telepített tartóelemet (6),
  - a tartóelemen (6) felerősített készülék burkolatot (1),
  - a készülék burkolaton (1) elhelyezett felnyitható fényáteresztő műanyag behajtani tilos jelzőtáblát (5),
  - a tartóelemen felerősített hangjelző egységet (3),
  - a jelzőtáblával (5) társított optikai jelzőegységet (11),
  - a készülék burkolatban (1) elhelyezett belső világítást (12),
  - ahol az optikai jelzőegység (11) és a hangjelző egység (3) gépjárműforgalmat észlelő érzékelő egységgel (9) kapcsolatban álló vezérlőegységgel (10) áll összeköttetésben,
  - és ahol az optikai jelzőegység (11), valamint a belső világítás (12) fényemittáló dióda elemeket foglal magában,
  - továbbá az optikai jelzőegységet (11), a hangjelző egységet (3), az érzékelő egységet (9), a belső világítást (12) és a vezérlőegységet (10) villamos energiával ellátó tápegységet (4) azzal jellemezve, hogy az optikai jelzőelemek (11) a jelzőtáblán (5) lévő piktogramnak legalább a körvonala mentén, a piktogramot körülvevően vannak elrendezve.

Megadott használati mintaoltalmak

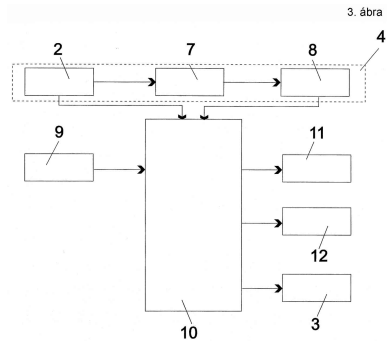
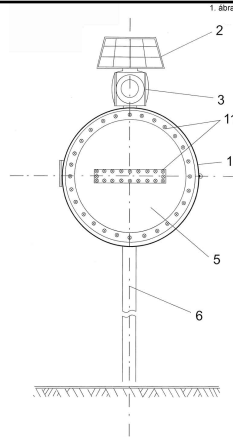

A rovat 11 darab közlést tartalmaz.

### Használati mintaoltalom megszűnése és újra érvénybe helyezése

---

#### Használati mintaoltalom megszűnése díjfizetés hiányában

---

( 11 ) 002925

( 21 ) U 04 00218

( 54 ) Mártómassza bevonattal ellátott túró alapanyagú desszert

---

( 11 ) 003111

( 21 ) U 05 00190

( 54 ) Irrigátor kezelőfej nőgyógyászati és higiéniai eszközökhöz

---

( 11 ) 003112

( 21 ) U 05 00200

( 54 ) Fogkefe-konstrukció

---

( 11 ) 003300

( 21 ) U 06 00216

( 54 ) Előregyártott vasbeton elem közművezetékcsatornák, különösen kábelcsatornák építéséhez

---

( 11 ) 003453

( 21 ) U 07 00159

( 54 ) Elektromágneses hullámokkal kommunikáló, tér-idő információkat kezelő berendezés

---

( 11 ) 003585

( 21 ) U 08 00185

( 54 ) Motorindítás előtti kenőanyagfeltöltő belsőégésű motorokhoz

---

( 11 ) 003723

( 21 ) U 09 00182

( 54 ) Többcélú gépjármű karosszéria védőtakaró

---

( 11 ) 003877

( 21 ) U 10 00209

( 54 ) Mobil műanyag árvízvédelmi gyorsgát

---

( 11 ) 003954

( 21 ) U 10 00216

( 54 ) Tangentor eszközzel kiegészített hidromasszázs berendezés testfelület masszírozásához

---

A rovat 9 darab közlést tartalmaz.

---

#### Használati mintaoltalom újra érvénybe helyezése

---

( 11 ) 003998

( 21 ) U 11 00061

---

( 54 ) Vibráció védett szerelhető alapozás, tartószerkezetek részére, vízszintes födémre, tetőre

---

A rovat 1 darab közlést tartalmaz.

## Vegyes használati mintaoltalmi közlemények

---

### Jogutódlás

---

- ( 11 ) 002496  
( 21 ) U 02 00332  
( 73 ) Styron Kft., Kóka (HU)  
( 74 ) DANUBIA Szabadalmi és Jogi Iroda Kft., Budapest, (HU)
- 

- ( 11 ) 003990  
( 21 ) U 11 00106  
( 73 ) Megawatt Mérnökiroda Kft., Budapest (HU)
- 

- ( 11 ) 003998  
( 21 ) U 11 00061  
( 73 ) Sümegi Tamás, Budapest (HU) ifj. Sümegi Tamás, Budapest (HU)
- 

- ( 11 ) 004007  
( 21 ) U 11 00158  
( 73 ) Megawatt Mérnökiroda Kft., Budapest (HU)
- 

A rovat 4 darab közlést tartalmaz.

---

### Képviselő megszűnése

---

- ( 11 ) 003668  
( 21 ) U 09 00097  
( 73 ) Csapó György, Budapest (HU) Csapó Györgyné, Budapest (HU)  
( 74 ) Király György, JUREX Iparjogvédelmi Iroda, Budapest, (HU)
- 

- ( 11 ) 004087  
( 21 ) U 11 00218  
( 73 ) Soltész Nagy Attila, Budapest (HU)  
( 74 ) Mák András, SBGK Szabadalmi Ügyvivői Iroda, Budapest, (HU)
- 

- ( 11 ) 004119  
( 21 ) U 11 00224  
( 73 ) Metalektro Méréstechnika Kft., Debrecen (HU)  
( 74 ) Varga és Társa Szabadalmi és Védjegy Iroda Kft.- Szilágyi Ildikó szabadalmi ügyvivő, Budapest, (HU)
- 

A rovat 3 darab közlést tartalmaz.

---

### Név-, illetve címváltozás

---

- ( 11 ) 004087
-

( 21 ) U 11 00218

( 54 ) UV konverter

( 73 ) Soltész Nagy Attila, Budapest (HU)

---

A rovat 1 darab közlést tartalmaz.

## FORMATERVEZÉSI MINTAOLTALMI KÖZLEMÉNYEK

### Formatervezési mintaoltalmi bejelentések közzététele

#### 10. OSZTÁLY - ÓRÁK, TOVÁBBÁ EGYÉB MÉRŐ, ELLENŐRZŐ- ÉS JELZŐBERENDEZÉSEK

( 21 ) D 10 00180

( 22 ) 2010.12.17.

( 71 ) Gyovai Szabolcs, Csongrád (HU)

( 72 ) Gyovai Szabolcs, 6648 Csongrád, Hóvirág u. 38. (HU)

( 54 ) Jelrendszer vakok és gyengénlátók számára

( 55 )

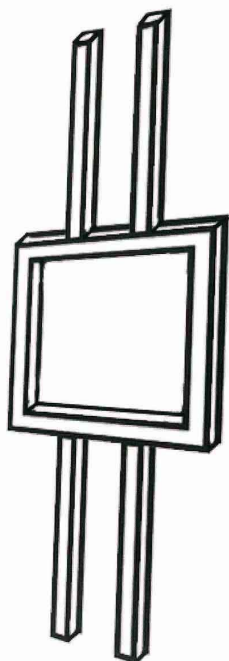

1/2. ábra

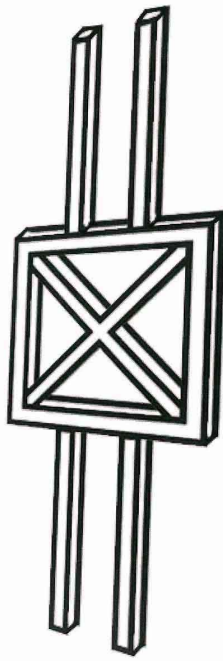

2/2. ábra

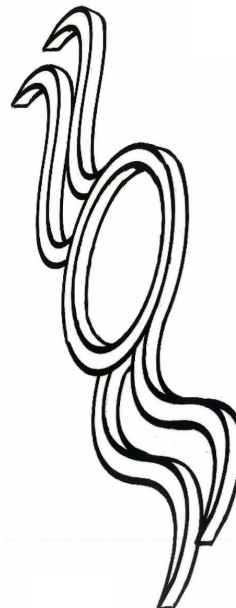

3/2. ábra

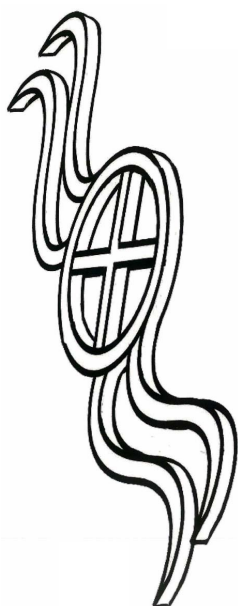

4/2. ábra

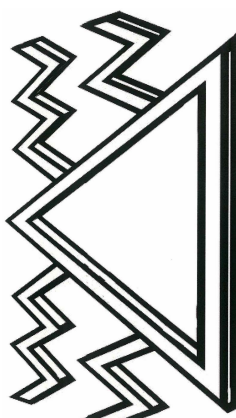

5/2. ábra

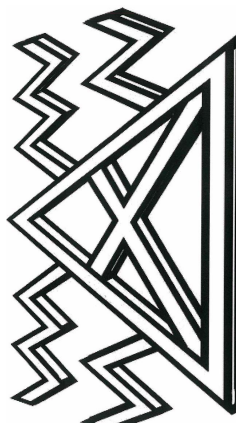

6/2. ábra

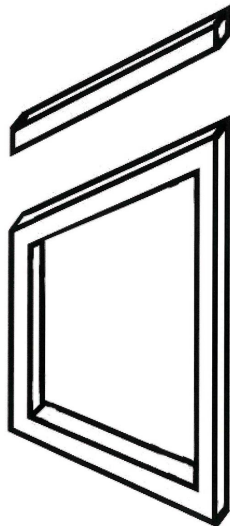

7/2. ábra

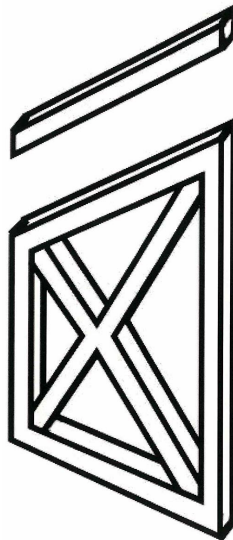

8/2. ábra

( 51 ) 10-06

---

A rovat 1 darab közlést tartalmaz.



**Megadott formatervezési mintaoltalmak**

**06. OSZTÁLY - BÚTORZATOK**

- ( 11 ) 0091705 2012.03.06  
**( 21 ) D 10 00166**  
**( 22 ) 2010.11.29.**  
 ( 72 ) Miklós Zsolt, 8800 Nagykanizsa, Hunyadi u. 33-35/b (HU)  
 ( 73 ) Kanizsa Trend Kft., 8800 Nagykanizsa, Szemere u. 4. (HU)  
 ( 74 ) Török Antal, 9012 Győr, Királyszék u. 20. (HU)  
 ( 54 ) Sarok-ülögarnitúra  
 ( 51 ) 06-01

**09. OSZTÁLY - CSOMAGOLÓESZKÖZÖK ÉS TARTÁLYOK ÁRUSZÁLLÍTÁS ÉS ÁRUKÉZELÉS CÉLJÁRA**

- ( 11 ) 0091697 2012.03.06  
**( 21 ) D 11 00079**  
**( 22 ) 2011.05.19.**  
 ( 72 ) Márfi Márta, 2030 Érd, Brezna út 5. (HU)  
 ( 73 ) Zwack Unicum Nyrt., 1095 Budapest, Soroksári út 26. (HU)  
 ( 54 ) Palack

( 55 )



1/1. ábra



2/1. ábra



3/1. ábra

( 51 ) 09-01

**19. OSZTÁLY - ÍRÓSZEREK, IRODAI FELSZERELÉSEK, MŰVÉSZETI ÉS OKTATÁSI KELLÉKEK**

- ( 11 ) 0091695 2012.03.06  
**( 21 ) D 11 00090**  
**( 22 ) 2011.05.30.**  
 ( 72 ) Szalka Krisztina, 2100 Gödöllő, Egyetem tér 4/b (HU)  
 ( 73 ) Szalka Krisztina, 2100 Gödöllő, Egyetem tér 4/b (HU)  
 ( 54 ) Grafika

( 55 )

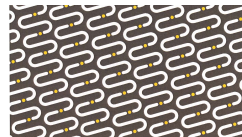
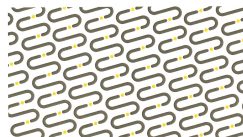



1/1. ábra



4/1. ábra

( 51 ) 19-08

## 25. OSZTÁLY - ÉPÜLETSZERKEZETEK, ÉPÍTÉSZETI ELEMEEK

( 11 ) 0091700 2012.03.06

( 21 ) D 11 00047

( 22 ) 2011.03.18.

( 72 ) Makács Péter, 2330 Dunaharaszti, Bercsényi u. 43/a (HU)

( 73 ) Safetank Kft., 1095 Budapest, Soroksári út 48. (HU)

( 74 ) Mészárosné Dónusz Katalin, SBGK Szabadalmi Ügyvivői Iroda, 1062 Budapest, Andrássy út 113. (HU)

( 54 ) Automata töltőállomás

( 55 )

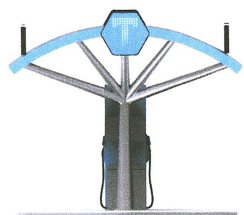

1/1. ábra

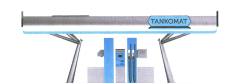

1/2. ábra

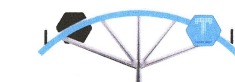

3/1. ábra



2/1. ábra

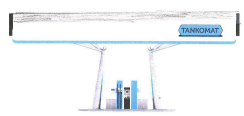

2/2. ábra

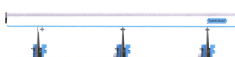

4/2. ábra



3/2. ábra

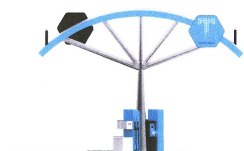

4/1. ábra

( 51 ) 25-03

A rovat 4 darab közlést tartalmaz.

**Közzétételt megelőzően megszüntetett formatervezési mintaoltalmi engedélyezési eljárások**

---

( 21 ) D 11 00109

( 22 ) 2011.06.16.

( 54 ) Alkoholitalos palackok

---

A rovat 1 darab közlést tartalmaz.

**Formatervezési mintaoltalom megújítása**

---

( 11 ) **0086295**  
( 21 ) **D 95 00281**  
( 22 ) **1995.10.03.**  
( 54 ) Gyógyszertároló

---

( 11 ) **0087230**  
( 21 ) **D 97 00302**  
( 22 ) **1997.06.10.**  
( 54 ) Tartály lezárással

---

( 11 ) **0087233**  
( 21 ) **D 97 00305**  
( 22 ) **1997.06.10.**  
( 54 ) Tartály lezárással

---

( 11 ) **0087234**  
( 21 ) **D 97 00303**  
( 22 ) **1997.06.10.**  
( 54 ) Tartály lezárással

---

( 11 ) **0087235**  
( 21 ) **D 97 00304**  
( 22 ) **1997.06.10.**  
( 54 ) Tartály lezárással

---

( 11 ) **0087357**  
( 21 ) **D 97 00308**  
( 22 ) **1997.06.12.**  
( 54 ) Ételtároló és -tálaló

---

( 11 ) **0089532**  
( 21 ) **D 02 00235**  
( 22 ) **2002.06.13.**  
( 54 ) Bőrreszelő

---

( 11 ) **0090765**  
( 21 ) **D 06 00130**  
( 22 ) **2006.06.14.**  
( 54 ) Formaruha

---

( 11 ) **0090800**  
( 21 ) **D 06 00190**  
( 22 ) **2006.10.02.**  
( 54 ) Járműre szerelhető tető, mely reklám megjelenítésére is alkalmas

---

( 11 ) **0091085**  
( 21 ) **D 07 00148**

---

( 22 ) 2007.09.25.

( 54 ) Palack

---

A rovat 10 darab közlést tartalmaz.

## Vegyes formatervezési mintaoltalmi közlemények

---

### Jogutódlás

---

- ( 11 ) 0091085
  - ( 21 ) D 07 00148
  - ( 73 ) Z & U Spirituosen Marketing GmbH, Vienna (AT)
  - ( 74 ) PATENDER Nemzetközi Iparjogvédelmi Képviseleti Kft., Budapest
- 

- ( 11 ) 0091682
  - ( 21 ) D 11 00140
  - ( 73 ) Piston Kft., Budapest (HU)
- 

A rovat 2 darab közlést tartalmaz.

---

### Képviseleti megbízás

---

- ( 11 ) 0091085
  - ( 21 ) D 07 00148
  - ( 73 ) Z & U Spirituosen Marketing GmbH, Vienna (AT)
  - ( 74 ) PATENDER Nemzetközi Iparjogvédelmi Képviseleti Kft., Budapest
- 

A rovat 1 darab közlést tartalmaz.

---

### Név-, illetve címváltozás

---

- ( 11 ) 0086295
  - ( 21 ) D 95 00281
  - ( 54 ) Gyógyszertároló
  - ( 73 ) dr. Gerő Gábor, Budapest (HU)
- 

A rovat 1 darab közlést tartalmaz.

## NEMZETI VÉDJEGYKÖZLEMÉNYEK

### Védjegybejelentések meghirdetése

( 210 ) M 10 01967

( 220 ) 2010.06.28.

( 731 ) Magyar Juh- és Kecsketejgazdasági Közhasznú Egyesület, Herceghalom (HU)



( 511 ) 29 Magyarországáról származó tej és tejtermékek.

44 Mezőgazdasági, kertészeti és erdészeti szolgáltatások.

( 210 ) M 11 00501

( 220 ) 2011.02.22.

( 731 ) Vidék Videó Kft., Budapest (HU)

( 740 ) dr. Szepesi István, Szepesi & Társai Ügyvédi Iroda, Budapest

( 541 ) VIDÉK VIDEÓ

( 511 ) 35 Reklámozás; kereskedelmi ügyletek; kereskedelmi adminisztráció; irodai munkák.

38 Távközlés.

41 Nevelés; szakmai képzés; szórakoztatás; sport- és kulturális tevékenységek.

( 210 ) M 11 00667

( 220 ) 2011.03.08.

( 731 ) Tsendra Roman Ivanovich, Kolcsino, Ukraine (UA)

( 740 ) Dr. Árva Katalin ügyvéd, ÁRVA Ügyvédi Iroda, Budapest



( 511 ) 29 Tartósított, szárított és főzött zöldborsó.

( 210 ) M 11 01473

( 220 ) 2011.05.11.

( 731 ) PRODO VOICE STUDIO Műsorszolgáltató Zártkörűen Működő Részvénytársaság, Budapest (HU)

( 740 ) Dr. Lipták Eszter ügyvéd, Budapest

( 541 ) MUSIC FM RADIO

( 511 ) 35 Reklámozás; kereskedelmi ügyletek; kereskedelmi adminisztráció; irodai munkák.

38 Távközlés.

41 Nevelés; szakmai képzés; szórakoztatás; sport- és kulturális tevékenységek.

( 210 ) M 11 01902

( 220 ) 2011.06.16.

( 731 ) Lázár Lajos, Tápiószőlős (HU)

Egri Attila, Budapest (HU)

( 740 ) Dr. Nagy Attila MBA, ügyvéd, Budapest

( 541 ) MAGYARTÓL VEDD A MAGYART

( 511 ) 3 Magyarországáról származó fehérítőkészítmények és egyéb, mosásra szolgáló anyagok; tisztító-, fényszerelő-, súroló-, és csiszológépek; szappanok; illatszerek, illóolajok, kozmetikai cikkek, hajmosó szerek; fogkrémek.

29 Magyarországáról származó hús, hal-, baromfi- és vadhús; húskivonatok; tartósított, szárított és főzött

gyümölcsök és zöldségek; zselék, lekvárok (dzsemek), kompótok; tojások, tej és tejtermékek; étkezési olajok és

zsírok.

35 Magyarországgal kapcsolatos reklámozás; kereskedelmi ügyletek; kereskedelmi adminisztráció; irodai munkák.

---

**( 210 ) M 11 03045**

**( 220 ) 2011.09.28.**

( 731 ) Tóthné Koós Viktória Katalin, Budapest (HU)

**( 541 ) ARCJÓGA**

( 511 ) 16 Papír, karton és ezen anyagokból készült termékek, amelyek nem tartoznak más osztályokba; nyomdaipari termékek; könyvkötészeti anyagok; fényképek; papíripari cikkek, papíripari vagy háztartási ragasztóanyagok; anyagok művészek részére; ecsetek; írógépek irodai cikkek (bútorok kivételével); tanítási és oktatási anyagok (készülékek kivételével); csomagolásra szolgáló műanyagok (amelyek nem tartoznak más osztályokba); nyomdabetűk; klisék.

---

**( 210 ) M 11 03210**

**( 220 ) 2011.10.11.**

( 731 ) BONGRAIN S.A., VIROFLAY (FR)

( 740 ) dr. Szigeti Éva, Danubia Szabadalmi és Jogi Iroda Kft., Budapest

**( 541 ) ÚTRAVALÓ**

( 511 ) 29 Tej, sajt és tejtermék; étkezési olajok és zsírok.

---

**( 210 ) M 11 03236**

**( 220 ) 2011.10.13.**

( 731 ) Árva József Kft. 100%, Lajosmizse (HU)

**( 546 )**



( 511 ) 19 Nem fém építőanyagok; nem fémből készült merev építési csövek; nem fémből készült hordozható szerkezetek; emlékművek nem fémből.

---

**( 210 ) M 11 03285**

**( 220 ) 2011.10.18.**

( 731 ) Niedermüller Anna, Budapest (HU)

**( 541 ) EzerGyerek**

( 511 ) 41 Oktatás.

---

**( 210 ) M 11 03752**

**( 220 ) 2011.11.24.**

( 731 ) Debreceni Csoport Húsipari Kft., Szolnok (HU)

( 740 ) dr. Ary Petronella, Debrecen

**( 541 ) Hungaria Szalámi**

( 511 ) 16 Papírból és kartonból készült csomagoló anyagok, csomagolásra szolgáló műanyagok, amelyek nem tartoznak más osztályba.

29 Magyarországról származó szalámi és kolbászfélék, szárazárúk, vörös árúk.

---



---

( 210 ) M 11 03764

( 220 ) 2011.11.24.

( 731 ) Telemedical E-Doktor Kft., Budapest (HU)

( 546 )  **TELEMEDICAL**

( 511 ) 41 Egészségügyi, orvosi témájú szakmai képzés, kulturális tevékenység.

42 Egészségügyi, orvosi témájú gyógyászati célú tudományos kutatás, elemzés.

44 Orvosi, gyógyszerészeti, egészségügyi, higiéniai szolgáltatások emberek részére.

---

( 210 ) M 11 03897

( 220 ) 2011.12.08.

( 731 ) "Tetőpont '98" Építő és Kereskedelmi Kft., Eger (HU)

( 546 ) 

( 511 ) 40 Anyagmegmunkálás.

42 Tudományos és műszaki szolgáltatások, valamint az idetartozó tervezői és kutatói tevékenység; ipari elemző és kutató szolgáltatások; számítástechnikai hardver és szoftver tervezés és fejlesztés, energiatakarékos tanácsadás.

---

( 210 ) M 11 03918

( 220 ) 2011.12.09.

( 731 ) TALIA VINO Szőlőbirtok és Borkereskedés Kft., Pannonhalma (HU)

( 740 ) dr. Kovács Kálmán, Győr

( 546 ) 

ASSZONYFEKTETŐ-KEMÉNYÍTŐ

( 511 ) 33 Alkoholtartalmú italok (a sörök kivételével).

---

( 210 ) M 11 04105

( 220 ) 2011.12.21.

( 731 ) BNP PARIBAS, Paris (FR)

( 740 ) dr. Szigeti Éva, DANUBIA Szabadalmi és Jogi Iroda Kft., Budapest

( 541 ) **A változó világ bankja**

( 511 ) 35 Segítségnyújtás kereskedelmi vagy iparvállalatok irányításában; üzletszervezési és üzletvezetési tanácsadás; szakmai üzleti tanácsadás; hatékonysági szakvélemények; üzleti információ; üzleti információgyűjtés; kutatások üzleti ügyletekkel kapcsolatban; reklámanyagok terjesztése; kereskedelmi vagy ipari menedzsment támogatás; számvitel; adóbevallások készítése; direkt marketing postai úton (röplapok, prospektusok, nyomtatványok, áruminták) terjesztése; marketingtanulmányok; adatgyűjtés mesterfájlba; számítógépes fájlmenedzsment; gazdasági előrejelzés; számlakivonatok összeállítása; reklámozás; online reklámozás számítógépes kommunikációs hálózaton keresztül, mint például interneten és intraneten; számítógépes adatkeresés mások számára; reklámidőbérbeadása számítógépes kommunikációs hálózaton, úgy mint az interneten és intraneten; elektronikus hirdetési rovat elkészítése; információszolgáltatás, tanácsadás, valamint adminisztratív és kereskedelmi segítségnyújtás online kereskedelemben való biztonságos fizetési felület létrehozásában számítógépes kommunikációs hálózaton, úgy mint az interneten és intraneten; üzleti értékelés; marketingkutatás; statisztikák összeállítása.

36 Bankügyletek, pénzügyi ügyletek, pénzügyi analízis, pénzügyi tanácsadás, pénzügyi szolgáltatások, követelésbehajtási ügynökségek, hitelirodák, tulajdon-fenntartásos részletvétel hitelezése, ingatlanügyletek, ingatlanközvetítés, ingatlan értékbecslés, ingatlan tanácsadás, pénzügyi értékelés (ingatlan), információ ingatlanokról, ingatlankezelés, bérleti díj beszedése, biztosítás, biztosítási tanácsadás, biztosítási információ, biztosítások, ellenjegyzési garanciavállalás, biztosítéki szolgáltatások, takarékpénztárak, nyugdíj-megtakarítások,

---

pénzügyi értékbecslés (biztosítás, bank, ingatlan), pénzügyi információ, kölcsönös támogatási alapok szolgáltatásai, tőkebefektetés, monetáris ügyletek, biztosítás-matematikai szolgáltatások, faktorálás/faktoringszolgáltatások, hitelirodák, tőzsdei árjegyzés, hitelkártya szolgáltatások, terhelőkártya szolgáltatások, pénzváltás, csekkek hitelességének ellenőrzése, utazási csekkek kibocsátása, banki csekkek kibocsátása, széfletét szolgáltatások, elszámoló házak, biztosítási alkuszi tevékenység, értékek letétbe helyezése, értékbónok kibocsátása, hitelkártya szolgáltatások, hűségkártya kibocsátása (pénzügyi szolgáltatások), adóval kapcsolatos pénzügyi becslések, vagyonekezelés, pénzalapok elektronikus átutalása, társasházak kezelése, pénzügyi menedzsment, életbiztosítás, hajókár biztosítás, balesetbiztosítás, tűzbiztosítás, egészségbiztosítás, otthonbiztosítás, elmaradt bér elleni biztosítás, ingatlan bérbeadása, iroda bérbeadása (ingatlan), jelzáloghitelezés, részletfizetéses hitelnyújtás, pénzügyi szponzorálás, kölcsön (finanszírozás), pénzügyi tranzakciók, telebank otthonról igénybe vehető banki szolgáltatások; viszont befektetői alapok, bankári szolgáltatások, pénzügyi információk nyújtása, tanácsadás esélyességnyújtás, online bankügyletek; pénzügyi, valuta-, biztosítási és ingatlanszolgáltatások távközlési hálózatokon keresztül (beleértve a mobil telefonokat), adat továbbítás hálózatokon és számítógépes kommunikációs rendszereken, mint például az interneten és az intraneten keresztül.

38 Távközlés, információszolgáltatás távközlési ügyekben, távközlés optikai szál hálózatokon keresztül; távközlés adatkommunikációs hálózaton keresztül, telematikusan hálózatok és adatkommunikációs hálózatok, mint az internet és az intranet; rádióadás, televíziós műsorszórás, számítógép terminálok közötti összeköttetések, telekommunikáció elektronikus levelezés útján, összeköttetések; üzenetek és képek továbbítása (mobil telefonon is) telematikusan adattovábbítással és adatkommunikációs hálózatokon keresztül, mint interneten és intraneten keresztül; felhasználói hozzáférés biztosítása elektronikus honlapokhoz az online kereskedelmi tevékenységhez; távközlési kapcsolat létesítése számítógépes hálózatokhoz, mint az internethez vagy intranethez; távközlési átviteli és összeköttetési szolgáltatások; felhasználói hozzáférés biztosítása adatkommunikációs hálózatokhoz, mint az internet és az intranet; felhasználói hozzáférés biztosítása valamely elektronikus oldalhoz adatkommunikációs hálózatokon, például interneten online kereskedelmi és banki szolgáltatások nyújtása céljára; távközlési berendezések kölcsönzése; telefon-szolgáltatások.

41 Szemináriumok, kollokviumok, konferenciák és kongresszusok szervezése és lebonyolítása; sportversenyek és események szervezése; versenyek szervezése (oktatás és szórakoztatás); oktatás és képzések; szórakoztatás; információk oktatási és szórakoztatási célra; oktatási és képzési tanácsadás; kiállítások szervezése és lebonyolítása kulturális vagy oktatási célra; számítógépes hálózatokon elérhető online játékok; könyvek és folyóiratok kiadása; szövegek szerkesztése és kiadása, nem hirdetési szövegek; mikrokiadás; folyóiratok és könyvek elektronikus online kiadása; sport és kulturális tevékenységek; show műsorok készítése és filmgyártás.

**( 210 ) M 11 04106**

**( 220 ) 2011.12.21.**

( 731 ) BNP PARIBAS, Paris (FR)

( 740 ) dr. Szigeti Éva, DANUBIA Szabadalmi és Jogi Iroda Kft., Budapest

**( 541 ) A változó világ biztosítója**

( 511 ) 35 Segítségnyújtás kereskedelmi vagy iparvállalatok irányításában; üzletszervezési és üzletvezetési tanácsadás; szakmai üzleti tanácsadás; hatékonysági szakvélemények; üzleti információ; üzleti információgyűjtés; kutatások üzleti ügyletekkel kapcsolatban; reklámanyagok terjesztése; kereskedelmi vagy ipari menedzsment támogatás; számvitel; adóbevallások készítése; direkt marketing postai úton (röplapok, prospektusok, nyomtatványok, áruminták) terjesztése; marketingtanulmányok; adatgyűjtés mesterfájlba; számítógépes fájlmenedzsment; gazdasági előrejelzés; számlakivonatok összeállítása; reklámozás; online reklámozás számítógépes kommunikációs hálózaton keresztül, mint például interneten és intraneten; számítógépes adatkeresés mások számára; reklámidőbérbeadása számítógépes kommunikációs hálózaton, úgy mint az interneten és intraneten; elektronikus hirdetési rovat elkészítése; információszolgáltatás, tanácsadás, valamint adminisztratív és kereskedelmi segítségnyújtás online kereskedelemben valóbiztonságos fizetési felület létrehozásában

számítógépes kommunikációs hálózaton, úgy mint az interneten és intraneten; üzleti értékelés; marketingkutatás; statisztikák összeállítása.

36 Bankügyletek, pénzügyi ügyletek, pénzügyi analízis, pénzügyi tanácsadás, pénzügyi szolgáltatások, követelésbehajtási ügynökségek, hitelirodák, tulajdon-fenntartásos részletvételek hitelezése, ingatlanügyletek, ingatlanközvetítés, ingatlan értékbecslés, ingatlan tanácsadás, pénzügyi értékelés (ingatlan), információ ingatlanokról, ingatlankezelés, bérleti díj beszedése, biztosítás, biztosítási tanácsadás, biztosítási információ, biztosítások, ellenjegyzési garanciavállalás, biztosítéki szolgáltatások, takarékpénztárak, nyugdíj-megtakarítások, pénzügyi értékbecslés (biztosítás, bank, ingatlan), pénzügyi információ, kölcsönös támogatási alapok szolgáltatásai, tőkebefektetés, monetáris ügyletek, biztosítás-matematikai szolgáltatások, faktorálás/faktoringszolgáltatások, hitelirodák, tőzsdei árjegyzés, hitelkártya szolgáltatások, terhelőkártya szolgáltatások, pénzváltás, csekkek hitelességének ellenőrzése, utazási csekkek kibocsátása, banki csekkek kibocsátása, széfletét szolgáltatások, elszámoló házak, biztosítási alkuszi tevékenység, értékek letétbe helyezése, értékbónok kibocsátása, hitelkártya szolgáltatások, hűségkártya kibocsátása (pénzügyi szolgáltatások), adóval kapcsolatos pénzügyi becslések, vagyonkezelés, pénzalapok elektronikus átutalása, társasházak kezelése, pénzügyi menedzsment, életbiztosítás, hajókár biztosítás, balesetbiztosítás, tűzbiztosítás, egészségbiztosítás, otthonbiztosítás, elmaradt bér elleni biztosítás, ingatlan bérbeadása, iroda bérbeadása (ingatlan), jelzáloghitelezés, részletfizetéses hitelnújtás, pénzügyi szponzorálás, kölcsön (finanszírozás), pénzügyi tranzakciók, telebank otthonról igénybe vehető banki szolgáltatások; viszontbefektetői alapok, bankári szolgáltatások, pénzügyi információk nyújtása, tanácsadás és segítségnyújtás, online bankügyletek; pénzügyi, valuta-, biztosítási és ingatlanszolgáltatások távközlési hálózatokon keresztül (beleértve a mobil telefonokat), adat továbbítás hálózatokon és számítógépes kommunikációs rendszereken, mint például az interneten és az intraneten keresztül.

38 Távközlés, információszolgáltatás távközlési ügyekben, távközlés optikai szál hálózatokon keresztül; távközlés adatkommunikációs hálózaton keresztül, telematikusan hálózatok és adatkommunikációs hálózatok, mint az internet és az intranet; rádióadás, televíziós műsorszórás, számítógép terminálok közötti összeköttetések, telekommunikáció elektronikus levelezés útján, összeköttetések; üzenetek és képek továbbítása (mobil telefonon is) telematikusan adattovábbítással és adatkommunikációs hálózatokon keresztül, mint interneten és intraneten keresztül; felhasználói hozzáférés biztosítása elektronikus honlapokhoz az online kereskedelmi tevékenységhez; távközlési kapcsolat létesítése számítógépes hálózatokhoz, mint az internethez vagy intranethez; távközlési átviteli és összeköttetési szolgáltatások; felhasználói hozzáférés biztosítása adatkommunikációs hálózatokhoz, mint az internet és az intranet; felhasználói hozzáférés biztosítása valamely elektronikus oldalhoz adatkommunikációs hálózatokon, például interneten online kereskedelmi és banki szolgáltatások nyújtása céljára; távközlési berendezések kölcsönzése; telefon-szolgáltatások.

41 Szemináriumok, kollokviumok, konferenciák és kongresszusok szervezése és lebonyolítása; sportversenyek és események szervezése; versenyek szervezése (oktatás és szórakoztatás); oktatás és képzések; szórakoztatás; információk oktatási és szórakoztatási célra; oktatási és képzési tanácsadás; kiállítások szervezése és lebonyolítása kulturális vagy oktatási célra; számítógépes hálózatokon elérhető online játékok; könyvek és folyóiratok kiadása; szövegek szerkesztése és kiadása, nem hirdetési szövegek; mikrokiadás; folyóiratok és könyvek elektronikus online kiadása; sport és kulturális tevékenységek; show műsorok készítése és filmgyártás.

---

( 210 ) M 11 04123

( 220 ) 2011.12.22.

( 731 ) Aesthetica IMC Egészségügyi Szolgáltató Kft., Budapest (HU)

( 740 ) dr. Moldován András, Moldován és Társai Ügyvédi Iroda, Budapest

( 541 ) med-aesthetic.hu

( 511 ) 44 Orvosi szolgáltatások; egészségügyi szolgáltatások; orvosi szolgáltatások; plasztikai sebészek szolgáltatásai.

---

( 210 ) M 11 04132

---

( 220 ) 2011.12.22.

( 731 ) Bútorg Kereskedelmi és Szolgáltató Kft., Budapest (HU)

( 546 ) 

( 511 ) 19 Nem fém építőanyagok; nem fémből készült merev építési csövek; aszfalt, szurok és bitumen; nem fémből készült hordozható szerkezetek; emlékművek nem fémből.

20 Bútorok fából; ablakszerelvények fából; ajtószelvények fából; faszerkezetek bútorokhoz; ládák, dobozok fából; munkapadok, munkaasztalok fából; polcok fából.

37 Építkezés; javítás; szerelési szolgáltatások.

---

( 210 ) M 11 04139

( 220 ) 2011.12.23.

( 731 ) HMH Fatelep Kft., Domonyvölgy (HU)

( 546 ) 

( 511 ) 19 Nem fém építőanyagok; nem fémből készült merev építési csövek; aszfalt, szurok és bitumen; nem fémből készült hordozható szerkezetek; emlékművek nem fémből.

39 Szállítás; áruk csomagolása és raktározása; utazásszervezés.

---

( 210 ) M 12 00009

( 220 ) 2012.01.04.

( 731 ) BMW Vertriebs GmbH Magyarországi Fióktelepe, Vecsés (HU)

( 740 ) dr. Hatházi Vera, Várnai és Társai Ügyvédi Iroda, Budapest

( 541 ) 'WELCOME TO xDRIVE VILLAGE THE PLACE WITH 365 SEASONS'

( 511 ) 12 Járművek; szárazföldi, légi vagy vízi közlekedési eszközök, valamint ezek alkatrészei.

35 Reklámozás; kereskedelmi ügyletek; kereskedelmi adminisztráció; irodai munkák.

---

( 210 ) M 12 00010

( 220 ) 2012.01.04.

( 731 ) BMW Vertriebs GmbH Magyarországi Fióktelepe, Vecsés (HU)

( 740 ) dr. Hatházi Vera, Várnai és Társai Ügyvédi Iroda, Budapest

( 541 ) 'SEE YOU SOON IN xDRIVE VILLAGE THE PLACE WITH 365 SEASONS'

( 511 ) 12 Járművek; szárazföldi, légi vagy vízi közlekedési eszközök, valamint ezek alkatrészei.

35 Reklámozás; kereskedelmi ügyletek; kereskedelmi adminisztráció; irodai munkák.

---

( 210 ) M 12 00082

( 220 ) 2012.01.11.

( 731 ) NIVELCO Ipari Elektronika Zártkörűen Működő Rt., Budapest (HU)

( 541 ) anacont

( 511 ) 9 Tudományos és ipari mérő- és jelző készülékek és berendezések; érzékelő, mérőjel átalakító, adatfeldolgozó, adattároló, kijelző és adattovábbító készülékek folyamatirányító, szabályzó és riasztó berendezésekhez; folyamatirányító, szabályzó és riasztóberendezések.

---

( 210 ) M 12 00085

( 220 ) 2012.01.11.

( 731 ) NIVELCO Ipari Elektronika Zártkörűen Működő Rt., Budapest (HU)

( 541 ) nivoflip

( 511 ) 9 Tudományos és ipari mérő- és jelző készülékek és berendezések; érzékelő, mérőjel átalakító, adatfeldolgozó,

---

adattároló, kijelző és adattovábbító készülékek folyamatirányító, szabályzó és riasztó berendezésekhez; folyamatirányító, szabályzó és riasztóberendezések.

( 210 ) M 12 00086

( 220 ) 2012.01.11.

( 731 ) NIVELCO Ipari Elektronika Zártkörűen Működő Rt., Budapest (HU)

( 541 ) **nivorota**

( 511 ) 9 Tudományos és ipari mérő- és jelző készülékek és berendezések; érzékelő, mérőjel átalakító, adatfeldolgozó, adattároló, kijelző és adattovábbító készülékek folyamatirányító, szabályzó és riasztó berendezésekhez; folyamatirányító, szabályzó és riasztóberendezések.

( 210 ) M 12 00088

( 220 ) 2012.01.11.

( 731 ) NIVELCO Ipari Elektronika Zártkörűen Működő Rt., Budapest (HU)

( 541 ) **multicont**

( 511 ) 9 Tudományos és ipari mérő- és jelző készülékek és berendezések; érzékelő, mérőjel átalakító, adatfeldolgozó, adattároló, kijelző és adattovábbító készülékek folyamatirányító, szabályzó és riasztó berendezésekhez; folyamatirányító, szabályzó és riasztóberendezések.

( 210 ) M 12 00146

( 220 ) 2012.01.17.

( 731 ) "KOPP" EXPORT-IMPORT Kft., Békéscsaba (HU)

( 546 )



( 511 ) 29 Kolbász; lekvár.

33 Pálinka.

( 210 ) M 12 00171

( 220 ) 2012.01.19.

( 731 ) G-Mentor Reklámszervező és Kiadó Kft., Budapest (HU)

( 740 ) dr. Rezes Gábor, Dr. Rezes Gábor Ügyvédi Iroda, Budapest

( 546 )



( 511 ) 35 Kereskedelmi vagy reklámcélú kiállítások szervezése; kereskedelmi vagy reklámcélú vásárok szervezése.

( 210 ) M 12 00187

( 220 ) 2012.01.20.

( 731 ) Kiss Richárd, Győr (HU)

( 740 ) Török Antal, Győr

( 546 )



- ( 511 ) 9 Elektronikai eszközök, hanglejátszók és erősítők.  
20 Műanyagokból készült termékek, amelyek nem tartoznak más osztályokba, biztonsági dobozok műanyagból.  
35 Reklámozás, hirdetési hely kölcsönzése; kereskedelmi ügyletek; kereskedelmi adminisztráció.
- 

( 210 ) M 12 00191

( 220 ) 2012.01.23.

( 731 ) PARTNER IN PET FOOD HUNGÁRIA KFT., Budaörs (HU)

( 546 )

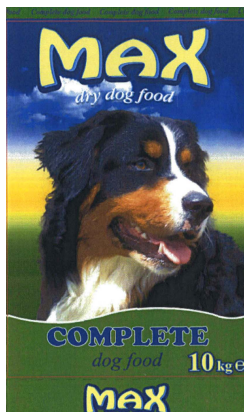

- ( 511 ) 31 Ehető rágcsálnivalók kutyáknak; kutyaeledetek; táplálék kedvtelésből tartott kutyáknak; táplálék kutyáknak.
- 

( 210 ) M 12 00202

( 220 ) 2012.02.27.

( 731 ) Szicília 2005 Kft., Dombóvár (HU)

( 546 )



- ( 511 ) 39 Szállítás; áruk csomagolása és raktározása; utazásszervezés; áruk csomagolása; áruszállítás; gépkocsival történő szállítás.  
43 Olaszországi, szicíliai jellegű, fajtájú, minőségű vendéglátás (élelmezés); időleges szállásadás; gyorséttermek; kávéházak; büfék, étkezdék; önkiszolgáló éttermek; kávéházak; vendéglátóipar.
- 

( 210 ) M 12 00227

( 220 ) 2012.01.25.

( 731 ) Heves Róbert, Baja (HU)

dr. Szabó István Tamás, Nagybaracska (HU)

( 591 )



- ( 511 ) 16 Papír, karton és ezen anyagokból készült termékek, amelyek nem tartoznak más osztályokba; nyomdaipari termékek; könyvkötészeti anyagok; fényképek; papíripari cikkek; papíripari vagy háztartási ragasztóanyagok; anyagok művészek részére; ecsetek; írógépek és irodai cikkek (bútorok kivételével); tanítási és oktatási anyagok (készülékek kivételével); csomagolásra szolgáló műanyagok (amelyek nem tartoznak más osztályokba); nyomdabetűk; klisék.  
35 Reklámozás; kereskedelmi ügyletek; kereskedelmi adminisztráció; irodai munkák.  
41 Nevelés; szakmai képzés; szórakoztatás; sport- és kulturális tevékenységek.
- 

( 210 ) M 12 00234

---

**( 220 ) 2012.01.25.**

( 731 ) Automex Hardware Kereskedelmi és Szolgáltató Kft., Budapest (HU)

( 740 ) dr. Kardos Éva, Dr. Kardos Éva Ügyvédi Iroda, Budapest

**( 546 )  HARDLINE**

( 511 ) 9 Tudományos célra szolgáló, tengerészeti, földmérő, fényképészeti, mozgóképi, optikai, súlymérő, egyéb mérő-, jelző-, ellenőrző (felügyeleti), életmentő és oktatóberendezések és felszerelések; elektromos energia vezetésére, kapcsolására, átalakítására, tárolására, szabályozására vagy ellenőrzésére szolgáló készülékek és berendezések; hangok vagy képek rögzítésére, továbbítására, másolására szolgáló készülékek; mágneses adathordozók; hanglemezek; CD-k (kompakt lemezek), DVD-k és egyéb, digitálisrögzítésű média; szerkezetek érmebedobással működő készülékekhez; regiszteres pénztárgépek; számológépek, adatfeldolgozó berendezések, számítógépek; számítógépes szoftverek; tűzoltó készülékek; lemezmeghajtók számítógépekhez; monitorok [számítógéphardver]; monitorok [számítógépprogramok]; navigációs berendezések járművekbe [fedélzeti számítógépek]; nyomtatók számítógépekhez; operációs rendszerek számítógépekhez, rögzített; számítógépprogramok, rögzített; számítógépperifériák; számítógépes játékprogramok; számítógépek; számítógép programok [letölthető]; számítógép memóriák; számítógép billentyűzetek.

38 Távközlés; számítógépek üzembe helyezése, karbantartása és javítása.

42 Tudományos és műszaki szolgáltatások, valamint az idetartozó tervezői és kutatói tevékenység; ipari elemző és kutató szolgáltatások; számítástechnikai hardver és szoftver tervezés és fejlesztés; számítógép programok installációja; számítógép vírusvédelmszolgáltatások; számítógép programok adatainak és adatoknak az átalakítása; számítógép programok installációja; számítógép programok sokszorosítása; számítógép szoftver tanácsadás; számítógép vírusvédelmi szolgáltatások; számítógépek kölcsönzése; számítógépes adatok helyreállítása; számítógépes rendszerek tervezése; számítógépes rendszerelemzés; számítógéphardverrel kapcsolatos tanácsadás; számítógépprogramok kidolgozása; számítógépprogramok korszerűsítése; számítógépprogramok kölcsönzése; számítógép-programozás; számítógép-szoftver fenntartása.

**( 210 ) M 12 00236****( 220 ) 2012.01.25.**

( 731 ) Gál Roland, Villány (HU)

( 740 ) Dr. Pap Gábor, Dr. Pap Gábor Ügyvédi Iroda, Pécs

**( 541 ) Mannagvár**

( 511 ) 29 Hús, hal-, baromfi- és vadhús; húskivonatok; tartósított, szárított és főzött gyümölcsök és zöldségek; zselék, lekvárok (dzsemek), kompótok; tojások, tej és tejtermékek; étkezési olajok és zsírok.

30 Kávé, tea, kakaó, cukor, rizs, tapióka, szágó, kávépótló szerek; lisztek és más gabonakészítmények, kenyér, péksütemények és cukrászsütemények, fagylaltok; méz, melaszszirup; élesztő, sütőporok; só, mustár; ecet, fűszeres mártások; fűszerek; jég.

43 Vendéglátási (élelmezési) szolgáltatások; ideiglenes szállásadás.

**( 210 ) M 12 00237****( 220 ) 2012.01.25.**

( 731 ) Gál Roland, Villány (HU)

( 740 ) dr. Pap Gábor, Dr. Pap Gábor Ügyvédi Iroda, Pécs

**( 541 ) Borcipán**

( 511 ) 29 Hús, hal-, baromfi- és vadhús; húskivonatok; tartósított, szárított és főzött gyümölcsök és zöldségek; zselék, lekvárok (dzsemek), kompótok; tojások, tej és tejtermékek; étkezési olajok és zsírok.

30 Kávé, tea, kakaó, cukor, rizs, tapióka, szágó, kávépótló szerek; lisztek és más gabonakészítmények, kenyér, péksütemények és cukrászsütemények, fagylaltok; méz, melaszszirup; élesztő, sütőporok; só, mustár; ecet, fűszeres mártások; fűszerek; jég.

33 Alkoholtartalmú italok (a sörök kivételével).

( 210 ) M 12 00242

( 220 ) 2012.01.26.

( 731 ) Szent Kozma és Damján Rehabilitációs Szakkórház, Visegrád (HU)

( 740 ) dr. Baksa Péter, Baksa Ügyvédi Iroda, Budapest

( 546 )



( 511 ) 44 Betegápolási szolgáltatások; egészségügyi fizi(k)oterápia; kórházi szolgáltatások; orvosi szolgáltatások.

---

( 210 ) M 12 00265

( 220 ) 2012.01.27.

( 731 ) Gardrob 98 Kereskedelmi és Szolgáltató Kft., Nyíregyháza (HU)

( 546 )



Gardrob '98

( 511 ) 35 Reklámozás; kereskedelmi ügyletek; kereskedelmi adminisztráció; irodai munkák.

36 Biztosítás; pénzügyi ügyletek; valutaügyletek; ingatlanügyletek.

---

( 210 ) M 12 00268

( 220 ) 2012.01.27.

( 731 ) LABORC Pénzügyi Tanácsadó és Szolgáltató Kft., Budapest (HU)

( 591 ) **Laborc**

( 511 ) 36 Biztosítás; pénzügyi ügyletek; valutaügyletek; ingatlanügyletek.

---

( 210 ) M 12 00285

( 220 ) 2012.01.30.

( 731 ) Pharmatéka Bt., Budapest (HU)

( 546 )



( 511 ) 5 Vitaminkészítmények.

---

( 210 ) M 12 00302

( 220 ) 2012.01.30.

( 731 ) atlatszo.hu Közhasznú Nonprofit Kft., Budapest (HU)

( 740 ) Urbán Ágnes, Budapest

( 541 ) **Ki mit tud?**

( 511 ) 38 Távközlés.

---



Nemzeti védjegybejelentések meghirdetése

42 Tudományos és műszaki szolgáltatások, valamint az idetartozó tervezői és kutatói tevékenység; ipari elemző és kutató szolgáltatások; számítástechnikai hardver és szoftver tervezés és fejlesztés.

45 Mások által egyéni igényeknek megfelelően nyújtott személyes és társadalmi jellegű szolgáltatások; biztonsági szolgáltatások személyek és vagyontárgyak védelmére, jogi szolgáltatások.

( 210 ) M 12 00306

( 220 ) 2012.01.31.

( 731 ) Zheng Rui Fang, Budapest (HU)

( 740 ) dr. Sztrókay Zsolt ügyvéd, Budapest

( 546 )

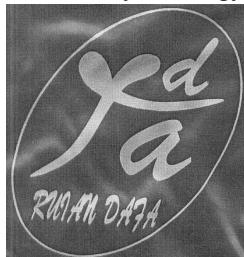

( 511 ) 25 Ruházati cikkek, cipők, kalapárúk.

( 210 ) M 12 00310

( 220 ) 2012.01.31.

( 731 ) EBK DRINKS Kft., Balatonlelle (HU)

( 546 )



( 511 ) 33 Kanadából származó whiskey.

35 Reklámozás; kereskedelmi ügyletek.

38 Távközlés.

( 210 ) M 12 00313

( 220 ) 2012.01.31.

( 731 ) Illés Bálint 25%, Budapest (HU)

Illés Levente 25%, Budapest (HU)

Bandi Károly 50%, Szigetcsép (HU)

( 740 ) Illés Béla, Budapest

( 546 )



( 511 ) 1 Mezőgazdasági, kertészeti, erdészeti, vegyi termékek, trágyák.

( 210 ) M 12 00315

( 220 ) 2012.01.31.

( 731 ) Ltd., Norwich (GB)

( 740 ) dr. Sóvári Miklós, DANUBIA Szabadalmi és Jogi Iroda Kft., Budapest

( 546 )



( 511 ) 29 Hústermék; felvágottak, virsli.

**( 210 ) M 12 00316****( 220 ) 2012.01.31.**

( 731 ) Bernard Matthews Ltd., Norwich (GB)

( 740 ) dr. Sóvári Miklós, DANUBIA Szabadalmi és Jogi Iroda Kft., Budapest

**( 546 )**

( 511 ) 29 Hústermék; felvágottak, virslí.

**( 210 ) M 12 00318****( 220 ) 2012.02.01.**

( 731 ) TolnAgro Kft., Szekszárd (HU)

**( 541 ) AGROFERM**

( 511 ) 5 Állatgyógyászati készítmény.

**( 210 ) M 12 00319****( 220 ) 2012.01.31.**

( 731 ) Liberty Global Europe Holding B.V., Schiphol-Rijk (NL)

( 300 ) 1230113 2011.08.01. NL

( 740 ) dr. Lantos Judit, Sár és Társai Ügyvédi Iroda, Budapest

**( 541 ) HORIZON**

( 511 ) 9 Hang, kép vagy adat rögzítésére, továbbítására, megjelenítésére, tárolására, kódolására, dekódolására, átalakítására, feldolgozására szolgáló készülékek és műszerek, ezen belül különösen az ún. settop box-ok; kommunikációs és távközlési berendezésekkábel útján közvetített, Internet-alapú és személyes tartalmak integrálásának támogatására; televízió készülékek és ehhez kapcsolódó berendezések, távirányítók; telefonok, mobiltelefonok, személyi szervezők (PDA); modemek, dekódoló készülékek, rejtjelezési berendezések; adatfeldolgozó berendezésekhez való hozzáférésre és a hozzáférés szabályozására szolgáló eszközök; azonosításra szolgáló eszközök távközlési hálózatokhoz; jelek és adások kódolására (zavarására) és dekódolására szolgáló berendezések; digitális terminálok; videofilmek, CD-ROM-ok, hanglemezek, DVD lemezek, mágneskártyák; interaktív televíziózáshoz használt berendezések és eszközök; számítógépes szoftverek (rögzített programok); száloptikai és optikai kábelek; játékszoftver online játékokra és/vagy interaktív használatra is; az összes fent felsorolt termék használata kábel útján közvetített, Internet-alapú és személyes tartalmak integrálásával kapcsolatosan, illetve annak támogatására, és a felsorolt áruk egyike sem kapcsolódik semmilyen módon légügyi- illetve repülési területhez, légi utas szállításhoz és légi közlekedéshez, szállításhoz.

38 Távközlési szolgáltatások, beleértve a mobil távközlést és távbeszélő szolgáltatásokat; rádió- és televízió műsorok műsorszórása; video-on-demand; kábelszolgáltatói szolgáltatások; Internet-hozzáférést biztosító szolgáltatások; hozzáférés biztosítástávközlési hálózatokhoz (beleértve az Internetet is); távközlési berendezések kölcsönzése; távközlési információk biztosítása televízió és az Interneten keresztül; elektronikus üzenetek cseréje és továbbítása; interaktív kommunikációs szolgáltatások az Interneten, kábelhálózatokon keresztül vagy egyéb adatátvitel útján; kábeltelevíziós műsorszórás; adatok, hang és képek átvitele rádió, televízió, műholdon, kábelen, éteren keresztül vagy más elektronikus rendszer útján; távközlési infrastruktúraüzemeltetése és bérlete harmadik felek részére beleértve a (mobil) telefonos hálózatokat is; tájékoztatás és tanácsadás (interaktív) távközlési szolgáltatások vonatkozásában; hírügynökség és hírszolgáltatás; távközlési hálózatokhoz való hozzáférési időbérlet; videojátékok és digitális adatok letöltéséhez való hozzáférés biztosítása; kommunikáció (adatátvitel) nyílt (Internet) vagy zárt (Intranet) globális számítógépes hálózatokon keresztül; filmek és egyéb audio- és audiovizuális programok onlineletöltése, letölthetővé tétele; programok továbbítása és (TV) csatornák kiválasztása; számítógépes hálózatokhoz való hozzáférés biztosítása; távközlési szolgáltatásokon keresztül az Internethez és adatbázisokhoz való csatlakozás biztosítása; a fentemlített szolgáltatások egyike sem kapcsolódik

Nemzeti védjegybejelentések meghirdetése

---

semmilyen módon légügyi- illetve repülési területhez légi utas szállításhoz és légi közlekedéshez, szállításhoz.

41 Szórakoztatás; szórakoztató szolgáltatások; rádió, televízió, audiovizuális, zenei, szórakoztató és színházi programok összeállítása, alkotása, rendezése és előadása; filmek és videók gyártása; filmek és videók kölcsönzése Interneten keresztül is, illetve egyéb elektronikus kommunikáció útján; könyvek, magazinok, újságok, brosrák és más folyóiratok kiadása, kölcsönzése és terjesztése, függetlenül attól, hogy az elektronikus/digitális formában történik; interaktív szórakoztatás, beleértve interaktív szórakoztató szolgáltatások nyújtását az ún. "settop box" útján.

---

( 210 ) M 12 00326

( 220 ) 2012.02.01.

( 731 ) Kolozsvári Márk, Szentes (HU)

( 740 ) dr. Kolozsvári Renátó, Szeged

( 541 ) borsó bisztró

( 511 ) 43 Vendéglátás (ételmezés); időleges szállásadás; bár szolgáltatások; étkezdék; éttermek; gyorséttermek; kávéházak, büfék, étkezdék; kávéházak; önkiszolgáló éttermek; vendéglátóipar.

---

( 210 ) M 12 00334

( 220 ) 2012.02.02.

( 731 ) Honvédelmi Minisztérium Elektronikai, Logisztikai és Vagyonkezelő Zrt., Budapest (HU)

( 546 )



( 511 ) 43 Vendéglátás (ételmezés); időleges szállásadás; bár szolgáltatások; éttermek; panziók; rendezvényhez termek kölcsönzése; szállodai szolgáltatások; üdültáborok szolgáltatásai (szállásadás); turistaházak; kávéházak, büfék, étkezdék; motelek; kávéházak; önkiszolgáló éttermek.

---

( 210 ) M 12 00335

( 220 ) 2012.02.02.

( 731 ) Honvédelmi Minisztérium Elektronikai, Logisztikai és Vagyonkezelő Zrt., Budapest (HU)

( 546 )



( 511 ) 43 Vendéglátás (ételmezés); időleges szállásadás; bár szolgáltatások; éttermek; panziók; rendezvényhez termek kölcsönzése; szállodai szolgáltatások; üdültáborok szolgáltatásai (szállásadás); turistaházak; kávéházak, büfék, étkezdék; motelek; kávéházak; önkiszolgáló éttermek.

---

( 210 ) M 12 00337

( 220 ) 2012.02.02.

( 731 ) Honvédelmi Minisztérium Elektronikai, Logisztikai és Vagyonkezelő Zrt., Budapest (HU)

( 546 )



( 511 ) 43 Vendéglátás (ételmezés); időleges szállásadás; bár szolgáltatások; éttermek; panziók; rendezvényhez termek kölcsönzése; szállodai szolgáltatások; üdültáborok szolgáltatásai (szállásadás); turistaházak; kávéházak, büfék, étkezdék; motelek; kávéházak; önkiszolgáló éttermek.

---

( 210 ) M 12 00355

( 220 ) 2012.02.03.

( 731 ) MTM-SBS Televízió Zártkörűen Működő Rt., Budapest (HU)

---

( 740 ) dr. Gedey Gábor, Budapest

**( 541 ) TV2 Extra**

( 511 ) 35 Reklámozás; kereskedelmi ügyletek; kereskedelmi adminisztráció; irodai munkák.

41 Nevelés; szakmai képzés; szórakoztatás; sport- és kulturális tevékenységek.

42 Tudományos és műszaki szolgáltatások, valamint az idetartozó tervezői és kutatói tevékenység; ipari elemző és kutató szolgáltatások; számítástechnikai hardver és szoftver tervezés és fejlesztés.

---

**( 210 ) M 12 00356**

**( 220 ) 2012.02.03.**

( 731 ) MTM-SBS Televízió Zártkörűen Működő Rt., Budapest (HU)

( 740 ) dr. Gedey Gábor, Budapest

**( 541 ) Szuper TV2**

( 511 ) 35 Reklámozás; kereskedelmi ügyletek; kereskedelmi adminisztráció; irodai munkák.

41 Nevelés; szakmai képzés; szórakoztatás; sport- és kulturális tevékenységek.

42 Tudományos és műszaki szolgáltatások, valamint az idetartozó tervezői és kutatói tevékenység; ipari elemző és kutató szolgáltatások; számítástechnikai hardver és szoftver tervezés és fejlesztés.

---

**( 210 ) M 12 00357**

**( 220 ) 2012.02.03.**

( 731 ) MTM-SBS Televízió Zártkörűen Működő Rt., Budapest (HU)

( 740 ) dr. Gedey Gábor, Budapest

**( 541 ) TV2 Plusz**

( 511 ) 35 Reklámozás; kereskedelmi ügyletek; kereskedelmi adminisztráció; irodai munkák.

41 Nevelés; szakmai képzés; szórakoztatás; sport- és kulturális tevékenységek.

42 Tudományos és műszaki szolgáltatások, valamint az idetartozó tervezői és kutatói tevékenység; ipari elemző és kutató szolgáltatások; számítástechnikai hardver és szoftver tervezés és fejlesztés.

---

**( 210 ) M 12 00358**

**( 220 ) 2012.02.03.**

( 731 ) MTM-SBS Televízió Zártkörűen Működő Rt., Budapest (HU)

( 740 ) dr. Gedey Gábor, Budapest

**( 541 ) TV2+**

( 511 ) 35 Reklámozás; kereskedelmi ügyletek; kereskedelmi adminisztráció; irodai munkák.

41 Nevelés; szakmai képzés; szórakoztatás; sport- és kulturális tevékenységek.

42 Tudományos és műszaki szolgáltatások, valamint az idetartozó tervezői és kutatói tevékenység; ipari elemző és kutató szolgáltatások; számítástechnikai hardver és szoftver tervezés és fejlesztés.

---

**( 210 ) M 12 00364**

**( 220 ) 2012.02.03.**

( 731 ) Vancea Viorica, Budapest (HU)

( 740 ) dr. Gombis Róbert, Budapest

**( 541 ) VIVIEN VANCE**

( 511 ) 24 Textiliák és textilárúk, amelyek nem tartoznak más osztályokba; ágy- és asztalneműk.

25 Ruházati cikkek, cipők, kalapárúk.

35 Reklámozás; kereskedelmi ügyletek; kereskedelmi adminisztráció; irodai munkák.

---

**( 210 ) M 12 00374**

**( 220 ) 2012.02.06.**

( 731 ) Akzo Nobel Coatings Interntional B.V., 76 6824 BM Arnhem (NL)

---

( 740 ) dr. Szigeti Éva, DANUBIA Szabadalmi és Jogi Iroda K.ft., Budapest

**( 541 ) FAMILY ZONE**

( 511 ) 2 Festékek, kencék, lakkok; szárítók beleértve a felületkezelő szárítókat, oldószeres; színező anyagok, mint a festékek, kencék vagy lakkok adalékai; rozsdagátló és fakonzerváló szerek; alapozó készítmények (a festékek anyagának megfelelő összetételűanyaggal); fapácok; mastix, áthelyezhető festék tapaszok, kencék vagy lakkok.

**( 210 ) M 12 00380**

**( 220 ) 2012.02.07.**

( 731 ) Varga József, Nyíradony (HU)

**( 546 )**



( 511 ) 37 Gépek üzembe helyezése, karbantartása és javítása; gépkocsik karbantartása és javítása; járműjavító műhelyek; járműfényezés; járműjavítás; járművek karbantartása; járművek kenése; járművek rozsdá elleni kezelése.

39 Gépjárműkölcsönzés.

42 Gépjárművek műszaki vizsgálata.

**( 210 ) M 12 00397**

**( 220 ) 2012.02.08.**

( 731 ) Kovács Ádám, Pilisborosjenő (HU)

( 740 ) Frey Julianna, Budapest

**( 546 )**

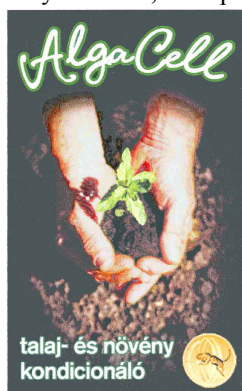

( 511 ) 1 Mezőgazdasági, kertészeti, erdészeti vegyi termékek, különösen permetezőszerek, komposzt, trágyák és keverékeiből előállított készítmények.

16 Nyomatványok, műanyag zsákok csomagoláshoz.

44 Növénytermesztési szolgáltatások; növénytermesztési tanácsadás.

**( 210 ) M 12 00400**

**( 220 ) 2012.02.09.**

( 731 ) QUAESTOR Pénzügyi Tanácsadó Zártkörűen Működő Részvénytársaság, Budapest (HU)

( 740 ) dr. Egri Zoltán, EGRI és Társa Ügyvédi Iroda, Budapest

**( 546 )**



( 511 ) 36 Biztosítás; pénzügyi ügyletek; valutaügyletek; ingatlanügyletek.

- 37 Építkezés; javítás; szerelési szolgáltatások.  
39 Szállítás; áruk csomagolása és raktározása; utazásszervezés.

( 210 ) M 12 00401

( 220 ) 2012.02.09.

( 731 ) QUAESTOR Pénzügyi Tanácsadó Zártkörűen Működő Részvénytársaság, Budapest (HU)

( 740 ) dr. Egri Zoltán, EGRI és Társai Ügyvédi Iroda, Budapest

( 546 )



- ( 511 ) 36 Biztosítás; pénzügyi ügyletek; valutaügyletek; ingatlanügyletek.  
37 Építkezés; javítás; szerelési szolgáltatások.  
39 Szállítás; áruk csomagolása és raktározása; utazásszervezés.

( 210 ) M 12 00403

( 220 ) 2012.02.09.

( 731 ) QUAESTOR Pénzügyi Tanácsadó Zártkörűen Működő Részvénytársaság, Budapest (HU)

( 740 ) dr. Egri Zoltán, EGRI és Társai Ügyvédi Iroda, Budapest

( 546 )



- ( 511 ) 39 Szállítás; áruk csomagolása és raktározása; utazásszervezés.  
41 Nevelés; szakmai képzés; szórakoztatás; sport- és kulturális tevékenységek.  
43 Vendéglátás (élelmezés); időleges szállásadás.

( 210 ) M 12 00404

( 220 ) 2012.02.09.

( 731 ) QUAESTOR Pénzügyi Tanácsadó Zártkörűen Működő Részvénytársaság, Budapest (HU)

( 740 ) dr. Egri Zoltán, EGRI és Társai Ügyvédi Iroda, Budapest

( 546 )



- ( 511 ) 36 Biztosítás; pénzügyi ügyletek; valutaügyletek; ingatlanügyletek.  
37 Építkezés; javítás; szerelési szolgáltatások.  
39 Szállítás; áruk csomagolása és raktározása; utazásszervezés.

( 210 ) M 12 00405

( 220 ) 2012.02.09.

( 731 ) QUAESTOR Pénzügyi Tanácsadó Zártkörűen Működő Részvénytársaság, Budapest (HU)

( 740 ) dr. Egri Zoltán, EGRI és Társai Ügyvédi Iroda, Budapest

( 546 )

- ( 511 ) 36 Biztosítás; pénzügyi ügyletek; valutaügyletek; ingatlanügyletek.

- 37 Építkezés; javítás; szerelési szolgáltatások.  
39 Szállítás; áruk csomagolása és raktározása; utazásszervezés.

( 210 ) M 12 00407

( 220 ) 2012.02.09.

( 731 ) QUAESTOR Pénzügyi Tanácsadó Zártkörűen Működő Részvénytársaság, Budapest (HU)

( 740 ) dr. Egri Zoltán, EGRI és Társa Ügyvédi Iroda, Budapest

( 546 )



- ( 511 ) 39 Szállítás; áruk csomagolása és raktározása; utazásszervezés.  
41 Nevelés; szakmai képzés; szórakoztatás; sport- és kulturális tevékenységek.  
43 Vendéglátás (élelmezés); időleges szállásadás.

( 210 ) M 12 00408

( 220 ) 2012.02.09.

( 731 ) QUAESTOR Pénzügyi Tanácsadó Zártkörűen Működő Részvénytársaság, Budapest (HU)

( 740 ) dr. Egri Zoltán, EGRI és Társa Ügyvédi Iroda, Budapest

( 546 )



- ( 511 ) 39 Szállítás; áruk csomagolása és raktározása; utazásszervezés.  
41 Nevelés; szakmai képzés; szórakoztatás; sport- és kulturális tevékenységek.  
43 Vendéglátás (élelmezés); időleges szállásadás.

( 210 ) M 12 00409

( 220 ) 2012.02.09.

( 731 ) Kovács László, Takácsi (HU)

( 740 ) dr. Hoppál Gábor, Hoppál Ügyvédi Iroda, Budapest

( 546 )



- ( 511 ) 32 Porok szénsavas italokhoz.

( 210 ) M 12 00416

( 220 ) 2012.02.09.

( 731 ) Szépasszonyvölgy Kft., Eger (HU)

( 740 ) dr. Holtzer Olivér, Eger

( 541 ) HOTEL KÖDMÖN

- ( 511 ) 32 Sörök; ásványvizek és szénsavas vizek és egyéb alkoholmentes italok; gyümölcsitalok és gyümölcslevek; szörpök és más készítmények italokhoz.  
33 Alkoholmentes italok (a sörök kivételével).  
43 Vendéglátás (élelmezés); időleges szállásadás.

( 210 ) M 12 00446

**( 220 ) 2012.02.13.**

( 731 ) Tóthné Csábi Ildikó, Szolnok (HU)

( 740 ) dr. Hegyvári Sándor, Dornbach és Hegyvári Ügyvédi Iroda, Budapest

**( 541 ) FIT KID**

( 511 ) 25 Ruházati cikkek, cipők, kalapárúk.

41 Nevelés; szakmai képzés; szórakoztatás; sport- és kulturális tevékenységek.

**( 210 ) M 12 00494****( 220 ) 2012.02.16.**

( 731 ) V-Contact Kft., Szada (HU)

( 740 ) dr. Kovács Nikolett, Dr. Krajnyák &amp; Társa Ügyvédi Iroda, budapest

**( 541 ) MYSTIC**

( 511 ) 44 Orvosi szolgáltatások; állatgyógyászati szolgáltatások; higiéniai és szépségápolási szolgáltatások emberek

és állatok részére; mezőgazdasági, kertészeti és erdészeti szolgáltatások.

**( 210 ) M 12 00495****( 220 ) 2012.02.16.**

( 731 ) Vylyan Vinum Kft., Kisharsány (HU)

**( 541 ) GAVALLÉR**

( 511 ) 33 Alkoholtartalmú italok (a sörök kivételével).

**( 210 ) M 12 00504****( 220 ) 2012.02.17.**

( 731 ) Haus Kati 97' Bt., Gyenesdiás (HU)

**( 541 ) Hotel Katalin**

( 511 ) 35 Reklámozás; kereskedelmi ügyletek; kereskedelmi adminisztráció; irodai munkák.

37 Építkezés; javítás; szerelési szolgáltatások.

43 Vendéglátás (élelmezés); időleges szállásadás.

**( 210 ) M 12 00526****( 220 ) 2012.02.21.**

( 731 ) Soltész Rezső, Budapest (HU)

( 740 ) dr. Fábíán Titusz, dr. Fábíán Titusz Ügyvédi Iroda, Budapest

**( 546 ) **

( 511 ) 35 Reklámozás; kereskedelmi ügyletek; kereskedelmi adminisztráció; irodai munkák.

38 Távközlés.

41 Nevelés; szakmai képzés; szórakoztatás; sport- és kulturális tevékenységek.

**( 210 ) M 12 00534****( 220 ) 2012.02.21.**

( 731 ) ALSTOM TRANSPORT SA, Levallois-Perret (FR)

( 740 ) dr. Szigeti Éva, DANUBIA Szabadalmi és Jogi Iroda Kft., Budapest

**( 541 ) LINT**

( 511 ) 12 Elektromos és dízel vasúti járművek helyközi, elővárosi és regionális szolgáltatásokhoz.

**( 210 ) M 12 00537****( 220 ) 2012.02.21.**

( 731 ) VIDEOBANK Kereskedelmi és Szolgáltató Kft., Budapest (HU)



( 740 ) Szelezcky Lóránt, Budapest

( 541 ) V.I.P. Gelato

( 511 ) 30 Fagylaltok.

35 Reklámozás; kereskedelmi ügyletek; kereskedelmi adminisztráció; irodai munkák.

( 210 ) M 12 00541

( 220 ) 2012.02.21.

( 731 ) Alpha-Vet Állatgyógyászati Kft., Székesfehérvár (HU)

( 541 ) ALFI PET

( 511 ) 5 Állatgyógyászati termékek és egészségügyi készítmények háziállatoknak; gyógyászati adalékok takarmányokhoz; sebkötöző anyag; kutyaemosó szerek; kutyamosdató szerek.

20 Fából, parafából, nádból, gyékényből, fűzfavesszőből vagy műanyagokból készült termékek, amennyiben a 20. osztályba tartoznak, mint foglalkoztató eszközök állatoknak; ágyak, házak, párnák, fekvőhelyek és fészkek állatok számára; szállítódobozok állatoknak; körömmelésítő fák állatoknak, különösen macskáknak.

31 Állateledel, homok, különösen madarak számára; alom állatok számára, különösen macskaalom és kisállat alom; széna, szalma; növények szobai akváriumokhoz; állateledek, takarmányok, rágcsálnivalók állatoknak, például rágócsontok; italok állatoknak.

( 210 ) M 12 00555

( 220 ) 2012.02.22.

( 731 ) A és A Zrt., Budapest (HU)

( 546 ) 

( 511 ) 35 Kereskedelmi ügyletek, kereskedelmi adminisztráció, irodai munkák.

36 Ingatlanügyletek.

( 210 ) M 12 00556

( 220 ) 2012.02.22.

( 731 ) A és A Zrt., Budapest (HU)

( 546 ) 

( 511 ) 36 Ingatlanügyletek.

44 Orvosi szolgáltatások, higiéniai és szépségápolási szolgáltatások emberek részére.

( 210 ) M 12 00559

( 220 ) 2012.02.22.

( 731 ) Natura Margarin Kft., Tatabánya (HU)

( 740 ) dr. Karsay Enikő, SBGK Ügyvédi Iroda, Budapest

( 546 ) 

( 511 ) 29 Étkezési olajok és zsírok; margarinok.

30 Mártások, folyékony fűszeres salátaöntetek.

( 210 ) M 12 00560

( 220 ) 2012.02.22.

( 731 ) Kempingmotyó Kereskedelmi és Szolgáltató Kft., Törökbálint (HU)

( 740 ) dr. Ugrin Tamás, Budapest

( 546 )

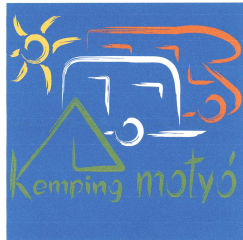

( 511 ) 28 Játékok, játékszerek; testnevelési és sportcikkék, amelyek nem tartoznak más osztályokba; karácsonyfadíszek.

35 Szállítás; áruk csomagolása és raktározása; utazásszervezés.

41 Nevelés; szakmai képzés; szórakoztatás; sport- és kulturális tevékenységek.

( 210 ) M 12 00564

( 220 ) 2012.02.22.

( 731 ) ABO MIX Takarmányipari Zártkörűen Működő Részvénytársaság "cs.a", Nyíregyháza (HU)

( 740 ) dr. Molnár Lajos, Dr. Molnár Lajos Ügyvédi Iroda, Debrecen

( 541 ) PIGOZIN

( 511 ) 5 Gyógyszerészeti- állatgyógyászati termékek, orvosságok állatgyógyászati használatra.

31 Állati táp; állati táp kiegészítők.

( 210 ) M 12 00565

( 220 ) 2012.02.22.

( 731 ) Alpha-Vet Állatgyógyászati Kft., Székesfehérvár (HU)

( 541 ) Spotline

( 511 ) 5 Bolha- és kullancsirtó készítmény állatok részére.

( 210 ) M 12 00566

( 220 ) 2012.02.22.

( 731 ) Alpha-Vet Állatgyógyászati Kft., Székesfehérvár (HU)

( 541 ) ALFipro

( 511 ) 5 Bolha- és kullancsirtó készítmény állatok részére.

( 210 ) M 12 00567

( 220 ) 2012.02.22.

( 731 ) Alpha-Vet Állatgyógyászati Kft., Székesfehérvár (HU)

( 541 ) FiproTech

( 511 ) 5 Bolha- és kullancsirtó készítmény állatok részére.

( 210 ) M 12 00569

( 220 ) 2012.02.22.

( 731 ) Enrawell Kft., Cegléd (HU)

( 740 ) dr. Mezei Róbert, Dr. Mezei Róbert Ügyvédi Iroda, Budapest

( 546 )



( 511 ) 35 Reklámozás; kereskedelmi ügyletek; kereskedelmi adminisztráció; irodai munkák.

38 Távközlés.

42 Tudományos és műszaki szolgáltatások, valamint az idetartozó tervezői és kutatói tevékenység; ipari elemző és kutató szolgáltatások; számítástechnikai hardver és szoftver tervezés és fejlesztés.

( 210 ) M 12 00574

( 220 ) 2012.02.23.

( 731 ) Vida János, Budapest (HU)

( 541 ) tiniguard

( 511 ) 35 Reklámanyagok [röplapok, prospektusok, nyomtatványok, áruminták] terjesztése; reklámanyagok terjesztése; reklámfilmek előállítás; reklámozás; reklámszövegek publikálása; reklámszövegek szerkesztése.

45 Detektív ügynökségek; eltűnt személyek felkutatása; éjjeli őrszolgálat; kisgyermek felügyelete [helyben]; szaktanácsadás biztonsági kérdésekben; társas kíséret; testőrszolgálat.

( 210 ) M 12 00576

( 220 ) 2012.02.23.

( 731 ) Lampert-Wéber Zsófia, Pomáz (HU)

( 541 ) AQUASQUA

( 511 ) 3 Kozmetikai szerek.

( 210 ) M 12 00597

( 220 ) 2012.02.24.

( 731 ) Galloman Hungary Kft., Budapest (HU)

( 541 ) Palafel

( 511 ) 43 Vendéglátás, élelmezés.

( 210 ) M 12 00598

( 220 ) 2012.02.24.

( 731 ) Galloman Hungary Kft., Budapest (HU)

( 541 ) HunWays

( 511 ) 39 Szállítás, utazásszervezés, utaztatás.

43 Vendéglátás, időleges szállásadás.

( 210 ) M 12 00619

( 220 ) 2012.02.27.

( 731 ) Leomilla Kft., Szekszárd (HU)

( 740 ) dr. Ikanov Gábor, Ikanov Ügyvédi Iroda, Budapest

( 546 )



Leomilla

( 511 ) 35 Üzletszervezési tanácsadás; üzleti felvilágosítás, tájékoztatás; üzleti információk; piackutatás.

41 Fordítói szolgáltatások; nyelvi tolmács szolgáltatások.

( 210 ) M 12 00622

( 220 ) 2012.03.06.

( 731 ) Media Factory Kft., Budapest (HU)

( 546 )  GREENSTEP | HÍREK, ZÖLDEN!  
WWW.GREENSTEP.HU

( 511 ) 35 On-line hirdetői tevékenység számítógépes hálózaton.

38 Hírügynökségek; tudakozók, információs szolgáltatások [rádió, telefon vagy más közlési eszköz útján].

**( 210 ) M 12 00623****( 220 ) 2012.02.27.**

( 731 ) Sajt Kalmár Kft., Sajólád (HU)

**( 546 )**

( 511 ) 29 Hazai, azaz Magyarország területéről származó tej-tejtermék, tojás, zsiradék.

35 Reklámozás; kereskedelmi ügyletek.

38 Távközlés (céghonlap).

**( 210 ) M 12 00626****( 220 ) 2012.02.27.**

( 731 ) MTM-SBS Televízió Zrt., Budapest (HU)

( 740 ) dr. Gedey Gábor, Budapest

**( 546 )**

( 511 ) 35 Reklámozás; kereskedelmi ügyletek; kereskedelmi adminisztráció; irodai munkák.

41 Nevelés; szakmai képzés; szórakoztatás; sport- és kulturális tevékenységek.

42 Tudományos és műszaki szolgáltatások, valamint az idetartozó tervezői és kutatói tevékenység; ipari elemző és kutató szolgáltatások; számítástechnikai hardver és szoftver tervezés és fejlesztés.

**( 210 ) M 12 00627****( 220 ) 2012.02.27.**

( 731 ) MTM-SBS Televízió Zrt., Budapest (HU)

( 740 ) dr. Gedey Gábor, Budapest

**( 546 )**

( 511 ) 35 Reklámozás; kereskedelmi ügyletek; kereskedelmi adminisztráció; irodai munkák.

41 Reklámozás; kereskedelmi ügyletek; kereskedelmi adminisztráció; irodai munkák.

42 Tudományos és műszaki szolgáltatások, valamint az idetartozó tervezői és kutatói tevékenység; ipari elemző és kutató szolgáltatások; számítástechnikai hardver és szoftver tervezés és fejlesztés.

**( 210 ) M 12 00628****( 220 ) 2012.02.27.**

( 731 ) Kovács Ádám, Pilisborosjenő (HU)

( 740 ) Frey Julianna, Budapest

**( 546 )**

( 511 ) 1 Mezőgazdasági, kertészeti, erdészeti vegyi termékek, különösen permetezőszerek, komposzt, trágyák és keverékeiből előállított készítmények.

16 Nyomtatványok, műanyag zsákok csomagoláshoz.

44 Növénytermesztési szolgáltatások; növénytermesztési tanácsadás.

**( 210 ) M 12 00629**

( 220 ) 2012.02.27.

( 731 ) Kovács Ádám, Pilisborosjenő (HU)

( 740 ) Frey Julianna, Budapest

( 546 )

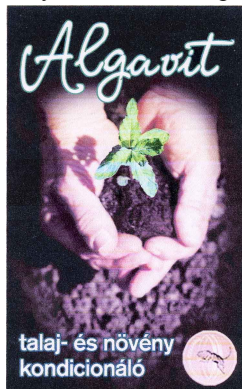

( 511 ) 1 Mezőgazdasági, kertészeti, erdészeti vegyi termékek, különösen permetezőszerek, komposzt, trágyák és keverékeiből előállított készítmények.

16 Nyomatványok, műanyag zsákok csomagolásához.

44 Növénytermesztési szolgáltatások; növénytermesztési tanácsadás.

( 210 ) M 12 00630

( 220 ) 2012.02.27.

( 731 ) Detki Keksz Kft., Halmajugra (HU)

( 740 ) dr. Halmos R. Péter ügyvéd, HALMOS R. Ügyvédi Iroda, Eger

( 546 )



( 511 ) 30 Kekszek, édesipari készítmények; gabona készítmények.

( 210 ) M 12 00635

( 220 ) 2012.02.28.

( 731 ) Lucza Árpád, Táborfalva (HU)

( 740 ) dr. Mátyás Péter, Mátyás Ügyvédi Iroda, Budapest

( 541 ) SunCity

( 511 ) 35 Reklámozás; kereskedelmi ügyletek; kereskedelmi adminisztráció; irodai munkák.

41 Nevelés; szakmai képzés; szórakoztatás; sport- és kulturális tevékenységek.

43 Vendéglátás (élelmezés); időleges szállásadás.

( 210 ) M 12 00651

( 220 ) 2012.02.28.

( 731 ) Batz Hungary Kft., Pomáz (HU)

( 740 ) Mészárosné Dónusz Katalin, SBGK Szabadalmi Ügyvivői Iroda, Budapest

( 546 )



**CELLBANK**

A legnagyobb kincsre vigyázunk

( 511 ) 44 Orvosi és egészségügyi szolgáltatások, különösen összejt és köldökvér bank.

( 210 ) M 12 00653

( 220 ) 2012.02.29.

( 731 ) Károly Róbert Főiskola, Gyöngyös (HU)

( 740 ) Mészáros Katalin, BUDAPATENT Szabadalmi és Védjegy Iroda Kft., Budapest

( 546 )



( 511 ) 16 Könyvek, tankönyvek, albumok, nyomtatványok, nyomtatott publikációk, oktatási eszközök (készülékek kivételével), újságok.

41 Konferenciák, kongresszusok, szemináriumok, szimpóziumok szervezése és lebonyolítása, könyvkiadás, tankönyvkiadás, könyvtári kölcsönzés, oktatás.

42 Tudományos és műszaki szolgáltatások, valamint az idetartozó tervezői és kutatói tevékenység; ipari elemző és kutató szolgáltatások, műszaki kutatás, műszaki szakértői tevékenység, kutatás és fejlesztés mások részére, vegyészeti szolgáltatások.

( 210 ) M 12 00654

( 220 ) 2012.02.29.

( 731 ) Károly Róbert Főiskola, Gyöngyös (HU)

( 740 ) Mészáros Katalin, BUDAPATENT Szabadalmi és Védjegy Iroda Kft., Budapest

( 546 )



( 511 ) 16 Könyvek, tankönyvek, albumok, nyomtatványok, nyomtatott publikációk, oktatási eszközök (a készülékek kivételével), újságok.

41 Konferenciák, kongresszusok, szemináriumok, szimpóziumok szervezése és lebonyolítása, könyvkiadás, tankönyvkiadás, könyvtári kölcsönzés, oktatás.

42 Tudományos és műszaki szolgáltatások, valamint az idetartozó tervezői és kutatói tevékenység; ipari elemző és kutató szolgáltatások, műszaki kutatás, műszaki szakértői tevékenység, kutatás és fejlesztés mások részére, vegyészeti szolgáltatások.

( 210 ) M 12 00655

( 220 ) 2012.02.29.

( 731 ) Stanctech Stancoló Ipari és Kereskedelmi Kft., Budapest (HU)

( 546 )



( 511 ) 16 Papír, karton és ezen anyagokból készült termékek, amelyek nem tartoznak más osztályokba; nyomdaipari termékek; könyvkötészeti anyagok; fényképek; papíripari cikkek; papíripari vagy háztartási ragasztóanyagok; anyagok művészek részére; ecsetek; írógépekés irodai cikkek (bútorok kivételével); tanítási és oktatási anyagok (készülékek kivételével); csomagolásra szolgáló műanyagok (amelyek nem tartoznak más osztályokba); nyomdabetűk; klisék.

40 Nyomdai szolgáltatások; ofszetnyomás; mintanyomás; fényképmásolás.

( 210 ) M 12 00657

( 220 ) 2012.02.29.

( 731 ) Delton Híradástechnikai Szolgáltató és Kereskedelmi Bt., Budapest (HU)

( 541 ) quiko

( 511 ) 7 Kapunyitó, kapumozgató motorok és ezek elektronikus és mechanikus kiegészítői, valamint kapuk, ajtók, sorompók, redőnyök nyitó-záró szerkezetei és ezekhez kapcsolódó alkatrészek, tartozékok, kiegészítők, vezérlések, elektronikák.

( 210 ) M 12 00658

( 220 ) 2012.02.29.

( 731 ) Jeszenszki és Fia Mélyépítő Kft., Nyíregyháza (HU)

( 546 )  Jeszenszki és Fia  
Mélyépítő Kft.

( 511 ) 37 Építkezés; javítás; szerelési szolgáltatások.

( 210 ) M 12 00659

( 220 ) 2012.02.29.

( 731 ) Széles Út Kft., Tata (HU)

( 546 )



( 511 ) 37 Építkezés; javítás; szerelési szolgáltatások.

( 210 ) M 12 00660

( 220 ) 2012.02.29.

( 731 ) Pátrovics-Gépker Kft., Nyíregyháza (HU)

( 541 ) Egy lépéssel előrébb a környezetünkért, embertársainkért, önmagunkért

( 511 ) 40 Anyagmegmunkálás.

( 210 ) M 12 00661

( 220 ) 2012.02.29.

( 731 ) BO-TO BAU Kft., Miskolc (HU)

( 546 )



( 511 ) 37 Építkezés; javítás; szerelési szolgáltatások.

( 210 ) M 12 00662

---

( 220 ) 2012.02.29.

( 731 ) Mai Xue Mei, Budapest (HU)

( 541 ) JUST MAGGIE

( 511 ) 14 Divatékszerek, nem nemesfém és nemesfém.

25 Ruházati cikkek, cipők.

---

( 210 ) M 12 00667

( 220 ) 2012.02.29.

( 731 ) Gilton Fashion Kereskedelmi Kft., Budapest (HU)

( 740 ) Gláser Tamás, Lárhen Tanácsadó, Iparjogvédelmi, Menedzser Kereskedelmi és Szolgáltató Kft., Budapest

( 546 )  **GRIFF**  
C O N N E C T

( 511 ) 24 Textíliák és textilárúk, ágy- és asztalneműk; szövetek; törülközők; takarók; plédék; vászonból készült termékek.

25 Ruházati termékek; cipők; kalapárúk; sportruházat; strandcikkek.

35 Kereskedelmi ügyletek bonyolítása; reklámozás és marketing tevékenység; kereskedelmi bolthálózatok üzemeltetése és ezzel összefüggő reklámok.

41 Szakmai képzések; oktatás; nevelés; szórakoztatás; sport- és kulturális tevékenységek.

---

( 210 ) M 12 00668

( 220 ) 2012.02.29.

( 731 ) Gilton Fashion Kereskedelmi Kft., Budapest (HU)

( 740 ) Gláser Tamás, Lárhen Tanácsadó, Iparjogvédelmi, Menedzser Kereskedelmi és Szolgáltató Kft., Budapest

( 546 )  **GRIFF**  
F A S H I O N

( 511 ) 24 Textíliák és textilárúk, ágy- és asztalneműk; szövetek; törülközők; takarók; plédék; vászonból készült termékek.

25 Ruházati termékek; cipők; kalapárúk; sportruházat; strandcikkek.

35 Kereskedelmi ügyletek bonyolítása; reklámozás és marketing tevékenység; kereskedelmi bolthálózatok üzemeltetése és ezzel összefüggő reklámok.

41 Szakmai képzések; oktatás; nevelés; szórakoztatás; sport- és kulturális tevékenységek.

---

( 210 ) M 12 00669

( 220 ) 2012.02.29.

( 731 ) Gilton Fashion Kereskedelmi Kft., Budapest (HU)

( 740 ) Gláser Tamás, Lárhen Tanácsadó, Iparjogvédelmi, Menedzser Kereskedelmi és Szolgáltató Kft., Budapest

( 546 )  **GRIFF**  
G E N T

( 511 ) 24 Textíliák és textilárúk, ágy- és asztalneműk; szövetek; törülközők; takarók; plédék; vászonból készült termékek.

25 Ruházati termékek; cipők; kalapárúk; sportruházat; strandcikkek.

35 Kereskedelmi ügyletek bonyolítása; reklámozás és marketing tevékenység; kereskedelmi bolthálózatok üzemeltetése és ezzel összefüggő reklámok.

41 Szakmai képzések; oktatás; nevelés; szórakoztatás; sport- és kulturális tevékenységek.

---

( 210 ) M 12 00670

( 220 ) 2012.02.29.

( 731 ) AVON PRODUCTS, INC., New York, New York (US)

( 740 ) dr. Gödölle István, Gödölle, Kékes, Mészáros & Szabó Szabadalmi és Védjegy Iroda, Budapest

( 541 ) Ragyogj együtt a legjobbakkal!

---



( 511 ) 35 Reklámozás; kereskedelmi ügyletek; kereskedelmi adminisztráció;irodai munkák; disztribútor szolgáltatások; szépségápolással, ruházattal, piperecikkekkel, kozmetikumokkal, ékszerekkel, toalett termékekkel, étrendkiegészítőkkel, testgyakorló és fitneszeszközökkel, sportcikkekkel, könyvekkel, műsoros video- és audiokazettákkal, CD-kkel és ajándéktárgyakkal kapcsolatos kiskereskedelmi értékesítés üzletekben, ügynökökön keresztül, közvetlenül független kereskedelmi képviselőkön keresztül, telefonon, katalógusból levélben és globális számítógépes hálózaton keresztül; független kereskedelmi képviselők toborzására promóciós és hirdetési kampány szolgáltatások.

41 Nevelés; szakmai képzés; szórakoztatás; sport- és kulturális tevékenységek: üzleti képzés és tréning szolgáltatások vezetés fejlesztésére és megkönnyítésére; üzleti oktatási programok vezetők, alkalmazottak, üzlettársak és ügynökök számára; üzletitréning; üzleti tréning tanácsadási szolgáltatások; oktatási szolgáltatások tanfolyamokon, szemináriumokon, konferenciákon és workshopokon keresztül kiskereskedelmi szolgáltatásokkal, termékértékesítéssel és -elosztással, valamint ezekre vonatkozó tananyagok terjesztésével kapcsolatban; oktatási szolgáltatások konferenciák, tanfolyamok, szemináriumok és workshopok tartásával egészségügyi, táplálkozási, fitnesz, pénzügyi, testgyakorlási, elegancia, stílus, testápolás és/vagy szépségápolás területen.

( 210 ) M 12 00676

( 220 ) 2012.02.29.

( 731 ) Body-Solid, Inc, Illionis 60130 (US)

( 740 ) dr. Szigeti Éva, DANUBIA Szabadalmi és Jogi Iroda Kft., Budapest

( 541 ) BODY-SOLID

( 511 ) 28 Edző, sport és fitness felszerelések.

( 210 ) M 12 00677

( 220 ) 2012.02.29.

( 731 ) Insure Comp Kft., Kistelek (HU)

( 740 ) Török Antal, Győr

( 546 )

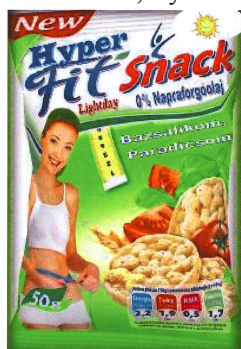

( 511 ) 30 Növényi eredetű élelmiszerek, fogyasztásra alkalmas formában, valamint élelmiszerek ízét javító kiegészítő anyagok, emberi fogyasztásra előkészített gabonakészítmények, gabona és rizs alapú snack ételek és más gabonafélékből való hasonló készítmények.

35 Reklámozás; kereskedelmi ügyletek; kereskedelmi adminisztráció; irodai munkák.

( 210 ) M 12 00678

( 220 ) 2012.02.29.

( 731 ) Insure Comp Kft., Kistelek (HU)

( 740 ) Török Antal, Győr

( 546 )

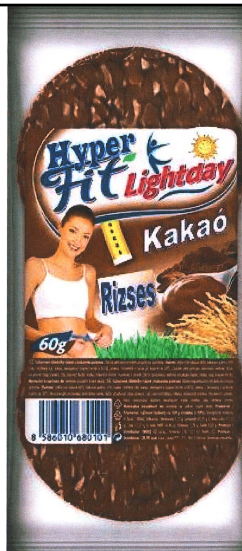

( 511 ) 30 Növényi eredetű élelmiszerek, fogyasztásra alkalmas formában, valamint élelmiszerek ízét javító kiegészítő anyagok, emberi fogyasztásra előkészített gabonakészítmények, gabona és rizs alapú snack ételek és más gabonafélékből való hasonló készítmények.

35 Reklámozás; kereskedelmi ügyletek; kereskedelmi adminisztráció; irodai munkák.

( 210 ) M 12 00684

( 220 ) 2012.03.01.

( 731 ) MA-BU Kft., Debrecen (HU)

( 546 )



( 511 ) 20 Bútorajtok, bútorok.

40 Famegmunkálás.

( 210 ) M 12 00691

( 220 ) 2012.04.02.

( 731 ) ANLIT LTD., Israel (IL)

( 740 ) dr. Sóvári Miklós, DANUBIA Szabadalmi és Jogi Iroda Kft., Budapest

( 541 ) YOMI

( 511 ) 5 Étrendkiegészítők humán használatra; ásványi étrendkiegészítők, vitamin készítmények, különösen vitamin, ásványi anyag és étrendkiegészítő készítmények gyermekek számára, ezen belül pektin alapú, multivitamin, propolisz, echinacea, C-vitamin, D-vitamin, fekete bodza és/vagy vas tartalmú, gumi állagú (gumicukorszertű) készítmények különféle változatai; multivitamin, kalcium, probiotikum és omega 3 (halolajból és lenmag olajból nyert), Blis K12 és lactium tartalmú, csokoládé ízesítésű, medve formájú készítmények különböző változatai.

( 210 ) M 12 00695

( 220 ) 2012.03.02.

( 731 ) dr. Prónay Bence 50%, Budapest (HU)

Sztanev Bertalan 50%, Budapest (HU)

( 740 ) dr. Prónay Bence, Budapest

( 541 ) KOCCINTÁS

( 511 ) 16 Papír, karton és ezen anyagokból készült termékek, amelyek nem tartoznak más osztályokba; nyomdaipari

Nemzeti védjegybejelentések meghirdetése

---

termékek; könyvkötészeti anyagok; fényképek; papíripari cikkek; papíripari vagy háztartási ragasztóanyagok; anyagok művészek részére; esetek; írógépek és irodai cikkek (bútorok kivételével); tanítási és oktatási anyagok (készülékek kivételével); csomagolásra szolgáló műanyagok (amelyek nem tartoznak más osztályokba); nyomdabetűk; klisék.

35 Reklámozás; kereskedelmi ügyletek; kereskedelmi adminisztráció; irodai munkák.

41 Nevelés; szakmai képzés; szórakoztatás; sport- és kulturális tevékenységek.

---

**( 210 ) M 12 00705**

**( 220 ) 2012.03.02.**

( 731 ) ALVEOLA Kft., Budapest (HU)

( 740 ) dr. Szigeti Éva, DANUBIA Szabadalmi és Jogi Iroda Kft., Budapest

**( 541 ) SOLANIE**

( 511 ) 3 Borotválkozó készítmények, dezodorok személyes használatra, fényesítő szerek, fogfehérítő gélek, fogkrémek, hajfestékek, hajhullámosító készítmények, hajspray, hajszeszek, illatszer készítmények, kozmetikai bőrápoló szerek, kozmetikai festékek, kozmetikai krémek, kozmetikai lemosószerekkel impregnált kendők, kozmetikai szerek, krémek bőrokhöz, lemosószerek kozmetikai használatra, napvédő termékek [kozmetikai készítmények a bőr leburnulására], smink, arcfestékek, szőrtelenítő szerek.

---

**( 210 ) M 12 00714**

**( 220 ) 2012.03.05.**

( 731 ) Eni Hungaria Zártkörűen Működő Rt., Budaörs (HU)

( 740 ) dr. Kozma Zoltán Márton, Horváth és Társai Ügyvédi Iroda, Budapest

**( 541 ) CiaoAgip: Biztos lehetsz benne!**

( 511 ) 35 Reklámozás; kereskedelmi ügyletek; kereskedelmi adminisztráció; irodai munkák.

---

**( 210 ) M 12 00715**

**( 220 ) 2012.03.05.**

( 731 ) VINOFRUKT Gyártó és Kereskedő Kft., Soltvadkert (HU)

( 740 ) dr. Pozsgai Boglárka, Pozsgai Ügyvédi Iroda, Kiskőrös

**( 541 ) Preston's**

( 511 ) 32 Sörök; ásványvizek és egyéb alkoholmentes italok; gyümölcsitalok és gyümölcslevek; szörpök és más készítmények.

33 Alkoholtartalmú italok (a sörök kivételével).

---

**( 210 ) M 12 00725**

**( 220 ) 2012.03.05.**

( 731 ) ALVEOLA Kft., Budapest (HU)

( 740 ) dr. Szigeti Éva, DANUBIA Szabadalmi és Jogi Iroda Kft., Budapest

**( 541 ) X-EPIL**

( 511 ) 3 Dezodorok emberek vagy állatok részére, tusoló készítmények személyes tisztálkodásra, vagy dezodoráló célokra (toalettszerek), krémek kozmetikai célokra, borotválkozó készítmények, szappan, papír zsebkenők átítatva kozmetikai krémekkel.

5 Vegyi készítmények gyógyszerészeti célokra, menstruációs kötések, menstruációs bugyik, menstruációs tamponok, terhesség (vegyi készítmények a terhesség diagnosztizálására), egészségügyi bugyik, egészségügyi tamponok, egészségügyi betétek, egészséggyinadrágok, egészségügyi tamponok, egészségügyi kendők, papír zsebkenők átítatva gyógyszerészeti krémekkel, hüvelymosók.

8 Szőrtelenítő eszközök (elektromos és nem elektromos), hajnyíró gépek, borotvapengék, borotvatok, borotvák (elektromos vagy nem elektromos), borotválkozó készletek.

---

---

( 210 ) M 12 00727

( 220 ) 2012.03.05.

( 731 ) BRISTOL-MYERS SQUIBB COMPANY (Delaware állam törvényei szerint működő vállalat), NEW YORK, New York állam (US)

( 740 ) dr. Szamosi Katalin, SBGK Ügyvédi Iroda, Budapest

( 546 )   
Bridging Cancer Care  
Community Awareness, Prevention and Care

( 511 ) 16 Nyomtatott anyag, nevezetesen információk adatlapok, tájékoztató nyomtatványok, tájékoztató broszúrák, tájékoztató pamfletok, tájékoztató szórólapok rákmegelőző gyógyszerekre és kezelésre vonatkozóan.

41 Oktatás, nevezetesen osztályok, szemináriumok, konferenciák és szakmai műhelyek lebonyolítása a rák területére vonatkozóan.

---

( 210 ) M 12 00731

( 220 ) 2012.03.06.

( 731 ) Bay Zoltán Közhasznú Nonprofit Kft., Budapest (HU)

( 546 )   
Bay Zoltán  
Alkalmazott Kutatási  
Közhasznú Nonprofit Kft.

( 511 ) 42 Kutatás és fejlesztés mások részére; tudományos laboratóriumi szolgáltatások.

---

( 210 ) M 12 00733

( 220 ) 2012.03.06.

( 731 ) Florasca Kft., Osló (HU)

( 740 ) dr. Ikanov Gábor, Ikanov Ügyvédi Iroda, Budapest

( 546 ) 

( 511 ) 31 Magyarországról származó virágföldek.

35 Magyarországról származó virágföldek kereskedelme.

44 Magyarországhoz kapcsolódó mezőgazdasági, kertészeti és erdészeti szolgáltatások.

---

( 210 ) M 12 00734

( 220 ) 2012.03.06.

( 731 ) Szalai Nóra Judit, Budapest (HU)

( 740 ) dr. Móra Éva, Budapest

( 546 )   
"because learning is fun"

( 511 ) 41 Nevelés; szakmai képzés; szórakoztatás; sport- és kulturális tevékenységek.

---

( 210 ) M 12 00737

( 220 ) 2012.03.06.

( 731 ) Peretsényi György, Mór (HU)

( 546 ) 

( 511 ) 1 Mikroorganizmus készítmények/kultúrák nem humán és állatgyógyászati használatra.

2 Tisztítószer.

---

**( 210 ) M 12 00742****( 220 ) 2012.03.06.**

( 731 ) PILIS'91 Kft., Piliscsév (HU)

**( 541 ) HARMATOS**

( 511 ) 33 Alkoholtartalmú szeszes italok (kivéve sör).

**( 210 ) M 12 00767****( 220 ) 2012.04.04.**

( 731 ) Hegedűs &amp; Schmidt Építő, Szolgáltató és Kereskedelmi Kft., Tolna (HU)

**( 546 )**

( 511 ) 37 Építkezés; javítás; szerelési szolgáltatások.

**( 210 ) M 12 00773****( 220 ) 2012.03.08.**

( 731 ) Bathó Faipari Kereskedelmi és Szolgáltató Kft., Budapest (HU)

**( 546 )**

( 511 ) 19 Nem fém építőanyagok; nem fémből készült merev építési csövek; aszfalt, szurok és bitumen; nem fémből készült hordozható szerkezetek; emlékművek nem fémből.

20 Bútorok, tükrök, keretek; fából, parafából, nádból, gyékényből, fűzfavesszőből, szaruból, csontból, elefántcsontból, halcsontból, kagylóhéjból, ámbrából, gyöngyházból, tajtékból, és mindezek pótanyagaiból, vagy műanyagokból készült termékek, amelyek nem tartoznak más osztályokba.

**( 210 ) M 12 00796****( 220 ) 2012.03.09.**

( 731 ) POS Media B.V., NL-7552 JR Hengelo OV (NL)

( 740 ) dr. Misik Zoltán, Budapest

**( 546 ) posservices** 

( 511 ) 16 Papír, karton és ezen anyagokból készült termékek, nyomdaipari termékek; fényképek; papíripari cikkek az osztályba tartozó tennékek különösen hirdetési és reklámcélra hirdetőtáblák papírból vagy kartonból plakátok, falragaszok papírból vagy kartonból; nyomtatványok; magazinok, időszaki lapok; hírlevelek; grafikus ábrázolások; katalógusok; prospektusok; poszterek; könyvek.

35 Reklámozás, kereskedelmi ügyletek, kereskedelmi adminisztráció; adatgyűjtés kereskedelmi ügyletekről; árubemutató; áruk bemutatása kommunikációs médiában, kiskereskedelmi célokból; áruminták terjesztése; eladási propaganda mások számára; hirdetéseklevélben megrendelve; hirdetési hely kölcsönzése; hirdetési oldalak készítése; kereskedelmi információs ügynökségek; kereskedelmi vagy reklámcélú kiállítások szervezése; kereskedelmi vagy reklámcélú vásárok szervezése; közvéleménykutatás; kutatásokügyletekkel kapcsolatban; manöken/modell-szolgálatok reklám vagy kereskedelmi célból; mások áruai és szolgáltatásai engedélyezésének kereskedelmi adminisztrációja; outsourcing szolgáltatások [üzleti segítségnyújtás]; piaci tanulmányok; piackutatás; rádiósreklámozás; reklámanyag naprakész állapotba hozása; reklámanyagok kölcsönzése; reklámanyagok [röplapok, prospektusok, nyomtatványok, áruminták] terjesztése; reklámanyagok terjesztése;

Nemzeti védjegybejelentések meghirdetése

---

reklámidő bérelte távközlési médiumban; reklámozás; reklámszövegek publikálása; reklámszövegek szerkesztése; reklámügynökségek, hirdető ügynökségek; statisztikák összeállítása; szabadtéri hirdetés; szakmai konzultációk üzleti ügyekben; szponzorok felkutatása; televíziós reklámozás üzleti felvilágosítás, tájékoztatás üzleti információk.

42 Számítástechnikai hardver és szoftver tervezés és fejlesztés, számítógépes rendszerek tervezése, számítógépprogramok kidolgozása; számítógépprogramok korszerűsítése; számítógép programozás.

---

( 210 ) M 12 00804

( 220 ) 2012.03.09.

( 731 ) METALTOOLS Ipari Kereskedelmi és Szolgáltató Kft., Bodrogolaszi (HU)

( 546 ) The logo for Metaltools Kft. features the word "Metaltools Kft." in a blue sans-serif font above a stylized blue and white graphic that resembles the letters "MT".

( 511 ) 40 Anyagmegmunkálás; fémmegmunkálás.

---

( 210 ) M 12 00812

( 220 ) 2012.03.12.

( 731 ) Sanoma Media Budapest zártkörűen működő Részvénytársaság, Budapest (HU)

( 740 ) dr. Árva Katalin, Árva Ügyvédi Iroda, Budapest

( 546 ) The logo for MOZI 24 consists of the word "MOZI" in yellow and "24" in white, both inside a black circle.

( 511 ) 35 Reklámozás; kereskedelmi ügyletek; kereskedelmi adminisztráció; irodai munkák.

38 Távközlés.

41 Nevelés; szakmai képzés; szórakoztatás; sport- és kulturális tevékenységek.

---

( 210 ) M 12 00813

( 220 ) 2012.03.12.

( 731 ) Sanoma Media Budapesti zártkörűen működő Részvénytársaság, Budapest (HU)

( 740 ) dr. Árva Katalin, Árva Ügyvédi Iroda, Budapest

( 546 ) The logo for TV 24 features the letters "TV" in white and "24" in white inside a red circle, all set against a dark blue circular background.

( 511 ) 35 Reklámozás; kereskedelmi ügyletek; kereskedelmi adminisztráció; irodai munkák.

38 Távközlés.

41 Nevelés; szakmai képzés; szórakoztatás; sport- és kulturális tevékenységek.

---

( 210 ) M 12 00814

( 220 ) 2012.03.12.

( 731 ) Sanoma Media Budapesti zártkörűen működő Részvénytársaság, Budapest (HU)

( 740 ) dr. Árva Katalin, Árva Ügyvédi Iroda, Budapest

---

( 546 )



- ( 511 ) 35 Reklámozás; kereskedelmi ügyletek; kereskedelmi adminisztráció; irodai munkák.  
 38 Távközlés.  
 41 Nevelés; szakmai képzés; szórakoztatás; sport- és kulturális tevékenységek.

( 210 ) M 12 00816

( 220 ) 2012.03.12.

( 731 ) E-CTM Szolgáltató, Márkanév Kutató és Fejlesztési Kft., Budapest (HU)

( 740 ) Sándor József, Budapest

( 541 ) DeveloSpy

- ( 511 ) 38 Számítógépes adatbázishoz való hozzáférés által biztosított információs szolgáltatások.  
 42 Kutató szolgáltatások; műszaki kutatás; műszaki szakértői tevékenység; számítógépes adatbázishoz való hozzáférés által biztosított információs szolgáltatások a tudomány, technológia, kutatás, tervezés, tudományos kutatás vonatkozásában.  
 45 Számítógépesített jogi kutatási szolgáltatások; információs szolgáltatások a jogi anyagokkal kapcsolatban.

( 210 ) M 12 00823

( 220 ) 2012.03.12.

( 731 ) Soós-Dózer Kft., Lovászpátona (HU)

( 546 )



- ( 511 ) 37 Építkezés; javítás; szerelési szolgáltatások.

( 210 ) M 12 00824

( 220 ) 2012.03.12.

( 731 ) INTER-FA Belsőépítészeti Kft., Budapest (HU)

( 546 )



- ( 511 ) 19 Nem fém építőanyagok; nem fémből készült merev építési csövek; aszfalt, szurok és bitumen; nem fémből készült hordozható szerkezetek; emlékművek nem fémből.  
 20 Bútorok fából; ablakszerelvények fából; ajtó szerelvények fából; faszervezetek bútorokhoz; ládák, dobozok fából; munkapadok, munkaasztalok fából; polcok fából.  
 37 Építkezés; javítás; szerelési szolgáltatások.

( 210 ) M 12 00829

( 220 ) 2012.03.12.

( 731 ) Chello Central Europe Zrt., Budapest (HU)

( 740 ) dr. Berkényi Szabina, Berkényi Ügyvédi Iroda, Budapest

( 541 ) Film Café

- ( 511 ) 16 Papír, karton és ezen anyagokból készült termékek, amelyek nem tartoznak más osztályokba; nyomdaipari termékek; könyvkötészeti anyagok; fényképek; papíripari cikkek, papíripari vagy háztartási ragasztóanyagok;

Nemzeti védjegybejelentések meghirdetése

---

anyagok művészek részére; esetek; írógépek és irodai cikkek (bútorok kivételével); tanítási és oktatási anyagok (készülékek kivételével); csomagolásra szolgáló műanyagok (amelyek nem tartoznak más osztályokba); nyomdabetűk; klisék.

41 Nevelés; szakmai képzés; szórakoztatás; sport- és kulturális tevékenységek.

---

**( 210 ) M 12 00830**

**( 220 ) 2012.03.12.**

( 731 ) Chello Central Europe Zrt., Budapest (HU)

( 740 ) dr. Berkényi Szabina, Berkényi Ügyvédi Iroda, Budapest

**( 541 ) Film C**

( 511 ) 16 Papír, karton és ezen anyagokból készült termékek, amelyek nem tartoznak más osztályokba; nyomdaipari termékek; könyvkötészeti anyagok; fényképek; papíripari cikkek, papíripari vagy háztartási ragasztóanyagok; anyagok művészek részére; esetek; írógépek és irodai cikkek (bútorok kivételével); tanítási és oktatási anyagok (készülékek kivételével); csomagolásra szolgáló műanyagok (amelyek nem tartoznak más osztályokba); nyomdabetűk; klisék.

38 Távközlés.

41 Nevelés; szakmai képzés; szórakoztatás; sport- és kulturális tevékenységek.

---

**( 210 ) M 12 00831**

**( 220 ) 2012.03.12.**

( 731 ) Gyermekétkeztetési Alapítvány, Budapest (HU)

( 740 ) Dr. Makó Gábor, Fekete Ügyvédi Iroda, Budapest

**( 541 ) Éholtóság**

( 511 ) 39 Szállítás; áruk csomagolása és raktározása; utazásszervezés.

43 Vendéglátási (élelmezési) szolgáltatások; ideiglenes szállásadás.

45 Jogi szolgáltatások; biztonsági szolgáltatások személyek és vagyontárgyak védelmére mások által egyéni igényeknek megfelelően nyújtott személyes és társadalmi jellegű szolgáltatások.

---

**( 210 ) M 12 00865**

**( 220 ) 2012.03.14.**

( 731 ) Jantek Tamás, Miskolc (HU)

( 740 ) dr. Sinyei Dávid, Sinyei Ügyvédi Iroda, Budapest

**( 546 )**



( 511 ) 35 Reklámozás; kereskedelmi ügyletek; kereskedelmi adminisztráció; irodai munkák.

41 Nevelés; szakmai képzés; szórakoztatás; sport- és kulturális tevékenységek.

---

**( 210 ) M 12 00867**

**( 220 ) 2012.03.14.**

( 731 ) MPF Holding Zrt., Ráckeresztúr (HU)

**( 541 ) MP Rhino**

( 511 ) 3 Csiszolószerek folyékony, pasztaformájú és szilárd alakban; ceruzahegyezők; csiszolóeszközök lemez, szalag, korong, kendő, ív vagy görgő formájában; smirgli és csiszolópapír, -szövet és hurkolt anyag; csiszoló és polírozó eszközök szegek, rudak, tányérok, kerek, kézi golyók, befejező papírok és szövetek formájában, korund- és polírozó testek, elasztikusan kötött csiszolóeszközök, csiszológépekkel bevont tömbök és csiszolószivacsok; csiszolószalagok; csiszolószalaghüvelyek és -kónuszok; rostoscsiszolókorongok;

---



csiszolópapírkorongok és csiszolószövetkorongok, öntapadóak, és ragaszthatók is.

16 Ceruzahegyszívők

**( 210 ) M 12 00872****( 220 ) 2012.03.14.**

( 731 ) Kuthy Mercédesz Mária, Martonvásár (HU)

Nagy-Kuthy Zoltán, Martonvásár (HU)

( 740 ) dr. Ikanov Gábor, Ikanov Ügyvédi Iroda, Budapest

**( 546 )** 

( 511 ) 25 Ruházati cikkek, cipők, kalapárak.

35 Reklámozás; kereskedelmi ügyletek; kereskedelmi adminisztráció; irodai munkák.

41 Nevelés; szakmai képzés; szórakoztatás; sport- és kulturális tevékenységek.

**( 210 ) M 12 00899****( 220 ) 2009.12.07.**

( 731 ) Paterno Imports, Ltd., DBA Terlato Wines International, Illinois (US)

( 740 ) Dr. Sóvári Miklós szabadalmi ügyvivő, Danubia Szabadalmi és Védjegy Iroda Kft., Budapest

**( 541 ) ELIOS**

( 511 ) 33 Borok; alkoholtartalmú italok (sörök kivételével); aperitifek, szeszesitalok és likőrök; égetett szeszesitalok (párlatok); alkoholtartalmú italok készítésére szolgáló készítmények; vodka.

39 Italok, különösen alkoholtartalmú italok forgalmazására irányuló szolgáltatások.

**( 210 ) M 12 00909****( 220 ) 2012.03.20.**

( 731 ) BONAVITA SERVIS spol. s.r.o., Bratislava (SK)

( 740 ) Horváthné Faber Enikő, ADVOPATENT Szabadalmi és Védjegy Iroda, Budapest

**( 546 )** 

( 511 ) 3 Szappanok, samponok, kozmetikai krémek, parfümök, kozmetikumok, hajszeszek, illóolajok, aromák, krémek lábápoláshoz, súrolószerek, fényszerző szerek, fehéritő szerek, mosószerek, öblítő szerek, fogkrémek és fogtisztító készítmények, súroló porok, kozmetikai ceruzák, kozmetikai táskák, bőrtisztító és bőrradírozó készítmények, fürdősők, kivéve a terápiás célra alkalmazott sók, sminkek, ajakrúzsok, körömlakkok, kozmetikai festékek, nem gyógyászati célra szolgáló szájvizek, toalett készítmények, hajvizek, hajlakkok, hajfestékek, hajszínezők, borotválkozás utáni szerek.

16 Papír és papíráruk, kartonpapír és kartonból készült termékek, amelyek a 16. osztályba tartoznak; csomagolópapírok, kartonok, nyomdaipari termékek, újságok, magazinok, katalógusok, naptárak, évkönyvek; papírtörölközők, WC papírok, papír zsebkendők, papírterítők, papírszalvéták; fényképek; asztali alátétek kivéve textilből; papír fényképkeretek; rajzok, képek; levélpapírok; árucikkek művészek részére, amelyek a 16. osztályba tartoznak; ragasztók papíripari és háztartási célokra.

21 Edények és tartályok háztartási és konyhai célokra; konyhaeszközök, kanna, kancsó, fajanszárú, merőkanál, tejeskanna, sajtár, talpas pohár, háztartási cserépedények, étkészletek, kávékészletek, keverők (sékerek), cukortartók, szűrők, teatartók, teáskannák, bögrék, csészék, üvegpohár, boros edény (demizson), korsók, palackok, kristály poharak, porcelánárak, fűszeres és gyümölcsös készletek; takarító eszközök, amelyek ebbe az osztályba tartoznak; mosogató eszközök; szappanadagolók, szappantartók; gyertyatartók, fogvájótartók;

tisztítóruhák, tisztítókendők, kefék, fésűk, kefeáruk, porrongyok, vödrök, söprűk, partvisok, fogóruhák; mosogatórongyok, háztartási tisztító rongyok; háztartási darálók kivéve elektromos; háztartási mixerek kivéve elektromos; konyhai vágóeszközök; konyhai sütőformák, pirító és sütő felszerelések, kávéfőzők kivéve elektromos; kézi kávédarálók; szódásüvegek; nem elektromos hordozható hűtők; termoszkok; cipőkefék; WC felszerelések; fogkefék.

24 Bútorszövetek; vásznak; textiltörölközők; ágyneműk, ágyneműhuzatok, ágytakarók és pokrócok, paplanok; mosdókesztyűk; textil tapéták, textil háztartási cikkek, textil szalvéták, textil törölközők, textil zsebkendők, textil vagy műanyag függönyök, asztalterítők kivéve papírból, fürdőszobai textíliák kivéve ruházat; asztali tányeralátétek kivéve papírból; párnák, terítők; takarók; kézimunka (szövet).

29 Szárított, tartósított és főzött gyümölcsök és zöldségek; szárított gyümölcskeverékek; keverékek aszalt és nyers gyümölcsből; gyümölcshéjak; gyümölcs lekvárok, dzsemek, ízek, tartósított gyümölcsök; mogyoróvaj; kókuszvaj; szárított kókusz; aszalt szőlő(mazsola); ehető olajok és zsírok; kukoricaolaj; mandulabél, mogyoróbél; datolya; burgonyaszírom; szójakészítmények, amelyek a 29. osztályba tartoznak; szójatej, szójaitalok; grillezett, szárított tengeri alga; almapor; tej és tej alapú italok (magas tejtartalommal); tejtermékek, amelyek a 29. osztályba tartoznak; vaj, sajt, túró, joghurt, kefir; húskivétel kivéve élő baromfi, hal, vadhús, hús kivonatok, pástétomok, halkonzervek; tartósított húskivétel; tojás; konyhakész zöldségek, félkész húsételek, zöldségek és gyümölcsök, konyhakész halételek, félkész és/vagy konyhakész gyümölcsös ételek; burgonyakészítmények, amelyek a 29. osztályba tartoznak.

30 Pékáruk, tészták és cukrászkészítmények; étkezési keményítő, étkezési liszt, lisztből készült termékek; kenyér, teljes kiőrlésű lisztből készült szendvicsek, sült tészták, sütemények, aprósütemények, torták, ostyák, kekszek; kovász; kelt tészták, sópálcikák, prézli, édességek, fagyaltok; szójából készült ételek, amelyek a 30. osztályba tartoznak, gabonakészítmények, kukorica vagy kukorica keverék amely a 30. osztályba tartozik; rizs; gabonapelyhek; emberi fogyasztásra alkalmas olajos magvak és azok keverékei, diétás zöldségételek; müzli; keményítő ételek; kávé; kávépótló szerek; tea; kakaó; szárított élesztő, élesztő; sütőpor; ízesített szószok (édes öntetek); mustár; bors; fűszerek; ecet; méz; konyhasó; tej, csokoládé, kakaó és kávé italok; kávé és gyümölcs töltelékek és krémek; csokoládé bevonatok; ételhozzávalók és ételízesítők; pizza; készételek, félkész ételek ebbe az osztályba tartozó alapanyagokból.

31 Mezőgazdasági, kertészeti és erdészeti termékek és nyers termények, amelyek nem tartoznak más osztályokba; vetőmagok, élő növények és virágok, amelyek nem tartoznak más osztályokba; dió; mogyoró; kesudió; nyers szója és csicseriborsó; mák; kókusz; mandula; földimogyoró; nyers gabona magvak; nyers hüvelyesek; nyers olajos növények; nyerskukorica; friss gyümölcsök és zöldségek; élő állatok; táplálékok állatoknak.

35 Áruk vétele és eladása; a 3., 16., 21., 24., 29., 30. és 31. osztályba tartozó áruk kis- és nagykereskedelme; a 35. osztályra vonatkozó kereskedelmi szolgáltatás interneten keresztül; kis- és nagykereskedelmi ügyletek a 3., 16., 21., 24., 29., 30. és 31. osztályba tartozó árukra az interneten keresztül; reklámcélu és/vagy kereskedelmi kiállítások szervezése és erre irányuló kereskedelmi és biztosítási ügyletek; promóciós és reklám ügyletek; szervezési szolgáltatás, üzleti menedzselés; üzleti és üzletviteli tanácsadás; üzletszervezési és üzletvezetési tevékenység; import-export ügynökségek, belföldi és külföldi társaságok és cégek kereskedelmi képviselői; irodai munkák; hirdetési tevékenység, hirdetési anyagok nyomtatása és frissítése; hirdetési anyagok kiadása és terjesztése; reklámozás, rádió reklámok, televízió reklámok és sajtó reklámok, hirdetések.

( 210 ) M 12 00910

( 220 ) 2012.03.20.

( 731 ) SZ.ZS. Mélyépítő Betéti Társaság, Fegyvernek (HU)

( 546 )

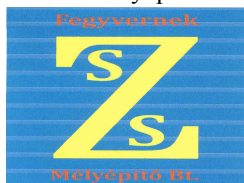

( 511 ) 37 Építkezés; javítás; szerelési szolgáltatások.

( 210 ) M 12 00911

( 220 ) 2012.03.20.

( 731 ) "B&G TRADE" Kereskedelmi és Szolgáltató Kft., Nyíregyháza (HU)

( 546 )



( 511 ) 37 Építkezés; javítás; szerelési szolgáltatások.

( 210 ) M 12 00913

( 220 ) 2012.03.20.

( 731 ) KÖZMŰ B&G Kereskedelmi és Szolgáltató Kft., Nyíregyháza (HU)

( 546 )



( 511 ) 37 Építkezés; javítás; szerelési szolgáltatások.

( 210 ) M 12 00929

( 220 ) 2012.03.21.

( 731 ) Fenyvesi Imre 100%, Esztergom (HU)

( 546 )



( 511 ) 29 Hús, hal-, baromfi- és vadhús; húskivonatok; tartósított, szárított és főzött gyümölcsök és zöldségek; zselék, lekvárok (dzsemek), kompótok; tojások, tej és tejtermékek; étkezési olajok és zsírok.

31 Mezőgazdasági, kertészeti, erdészeti termékek és magok, amelyek nem tartoznak más osztályokba; élő állatok; friss gyümölcsök és zöldségek; vetőmagok, élő növények és virágok; tápanyagok állatok számára; maláta.

( 210 ) M 12 00947

( 220 ) 2012.03.22.

( 731 ) Schulz Farben- und Lackfabrik GmbH, 55450 Langenlonsheim (DE)

( 740 ) dr. Faludi Zoltán, Faludi Wolf Theiss Ügyvédi Iroda, Budapest

( 541 ) IMPULSE

( 511 ) 2 Festékek, kencék, lakkok; rozsdagátló és fakonzerváló szerek; festőanyagok; maróanyagok; nyers természetes gyanták.

( 210 ) M 12 01012

( 220 ) 2012.03.28.

( 731 ) Koczman Bálint, Püspökhatvan (HU)

( 740 ) dr. Ikanov Gábor, Ikanov Ügyvédi Iroda, Budapest

( 546 )



- ( 511 ) 16 Grafikai szolgáltatások, grafikus ábrázolások.  
35 Reklámozás; kereskedelmi ügyletek; kereskedelmi adminisztráció; irodai munkák.

( 210 ) M 12 01016

( 220 ) 2012.03.28.

( 731 ) Wang Sishan, Budapest (HU)

( 740 ) dr. Frang Ágnes, Frang Ügyvédi Iroda, Budapest



- ( 511 ) 25 Ruházati cikkek, cipők, kalapárúk.

( 210 ) M 12 01024

( 220 ) 2012.03.28.

( 731 ) Stabil-Invest Kft., Budapest (HU)



- ( 511 ) 16 Csomagolóanyag keményítőből; csomagolópapír; dobozok kartonból vagy papírból; dossziék [papíráruk]; egészségügyi papír.

18 Bőröndök, kézitáskák; bőröndök, utazóládák [poggyász]; bőrszíjak; ernyők, esernyők; erszények, pénztárcák; hátizsákok; irattáskák, aktatáskák; iskolatáskák.

24 Asztalkendők textilből; asztalterítők, nem papírból; ágynemű; ágyneműk; ágytakarók; ágyterítők; bélések [szövetek].

25 Alsónadrágok; alsónadrágok, rövid; alsóneműk; bodyk [alsóruházat]; cipőfelsőrészek; cipők \*; cipőtálpbetétek; dzsekik; elasztikus (sztreccs) nadrágok; fejfedők [kalapárúk]; fejszalagok [ruházat]; felsőkabátok, felöltők; felsőruháza; futballcipők;fülvédők [ruházat]; fürdőköpenyek; fürdőnadrágok, úszónadrágok; fürdőpapucsok; fürdőruhák; harisnyanadrágok.

( 210 ) M 12 01057

( 220 ) 2012.03.30.

( 731 ) "Nagyrédei Szőlők" Borforgalmazó Kft., Nagyréde (HU)

( 740 ) dr. Szöllösi László, Szöllösi Ügyvédi Iroda, Budapest

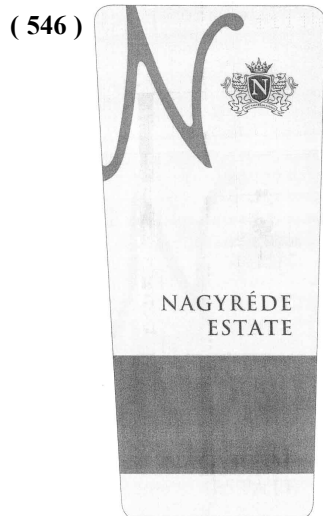

- ( 511 ) 33 Alkoholtartalmú italok (a sörök kivételével); borok.

35 Reklámozás; kereskedelmi ügyletek; kereskedelmi adminisztráció; irodai munkák; árubemutató; áruk bemutatása kommunikációs médiában, kiskereskedelmi célokból; áruminták terjesztése; hirdetési hely kölcsönzése; hirdetési oldalak készítése; információszámítógépes adatbázisokba való rendezése; információknak számítógépes adatbázisokba való szerkesztése; kereskedelmi vagy reklámcélú kiállítások szervezése;

Nemzeti védjegybejelentések meghirdetése

kereskedelmi vagy reklámcélú vásárok szervezése; rádiós reklámozás; reklámanyagok [röplapok, prospektusok, nyomtatványok, áruminták] terjesztése; reklámanyagok terjesztése; reklámfilmek előállítás; reklámidő bérlete távközlési médiumban; reklámozás; szabadtéri hirdetés; televíziós reklámozás.

( 210 ) M 12 01067

( 220 ) 2012.03.30.

( 731 ) Harangi Szabolcs, Budapest (HU)



( 511 ) 41 Kulturális vagy nevelési célú kiállítások szervezése; múzeumi szolgáltatások [bemutatók, kiállítások]; szórakoztatás; oktatás; gyakorlati képzés [szemléltetés].

( 210 ) M 12 01068

( 220 ) 2012.03.30.

( 731 ) UK DENT Egészségügyi Szolgáltató Kft., Miskolc (HU)

( 740 ) Klemm Luca Etelka, Pomáz



( 511 ) 41 Nevelés; szakmai képzés; szórakoztatás; sport- és kulturális tevékenységek.

42 Tudományos és műszaki szolgáltatások, valamint az idetartozó tervezői és kutatói tevékenység; ipari elemző és kutató szolgáltatások; számítástechnikai hardver és szoftver tervezés és fejlesztés.

44 Orvosi szolgáltatások; állatgyógyászati szolgáltatások; higiéniai és szépségápolási szolgáltatások emberek és állatok részére.

( 210 ) M 12 01073

( 220 ) 2012.03.30.

( 731 ) NOVA EUROPE Kft., Budapest (HU)

( 740 ) dr. Fazekas István, Budapest

( 591 ) **TRIO**

( 511 ) 7 Aprítógépek (elektromos, háztartási használatra), borsdarálók [nem kézi működtetésű], csövek porszívókhoz, dagasztógépek, gyúrógépek, darálók háztartási használatra [nem kézi], függönyhúzó készülékek (elektromos-), gyümölcsprések [elektromos, háztartásihasználatra], habverők [elektromos, háztartási használatra], hámozógépek; háztartási robotgépek [elektromos]; húsdarálók [gépek], italok készítésére szolgáló berendezések (elektronikus), kávédarálók [nem kézzel működtetett], kefék [elektromos], kenyérvágó gépek, keverőgépek háztartási használatra (elektromos), kések (elektromos-), kolbásztöltőgépek, konzervnyitók [elektromos], konyhai gépek [elektromos], lyukasztógépek, perforálógépek, magasnyomású tisztítóberendezések, mixerek, műanyagcsomagolások hegesztésére szolgáló készülékek (elektromos), nyírógépek, nyírógépek állatokhoz, nyíróollók (elektromos), ollók (elektromos), őrlőgépek, parkettafényesítő gépek (elektromos), porszívó készülékek tisztítási célra, porszívóhozcsatlakoztatható illatszer- és fertőtlenítőszer szóróberendezések, porszívók, portalanító készülékek tisztítási célra, ragasztópisztolyok (elektromos), ragasztószalag-adagolók [gépek], szőnyegtisztító gépek és készülékek (elektromos), tisztítógépek és berendezések (elektromos), tisztítókészülékek (gőzzel működő), varrógépek, vasalógépek, zöldségreszelő gépek, zsákok porszívókhoz.

8 Állatnyíró eszközök, borotvapengék, borotvatokok, borotvák (elektromos vagy nem elektromos), borotválkozó készletek, diótörők, füllukasztó készülékek, hajnyíró gépek (elektromos és nem elektromos), hajsütővasak, húsdarálók (kéziszerszámok), kézi hajsütőeszközök, konzervnyitók (nem elektromos),

## Nemzeti védjegybejelentések meghirdetése

körömreszelők (elektromos), körömvágók, (elektromos vagy nem elektromos), manikűrkészletek, sütővasak, szakállnyírók, szempilla-csavarók, szőrtelenítő eszközök, depilálók (elektromos és nem elektromos), vasalók, zöldségszeletelők, zöldségvágók.

11 Ágymelegítők, cumisüveg melegítők (elektromos), egészségügyi készülékek és berendezések, elektromos eszközök joghurt készítéséhez, elektromos ventilátorok személyes használatra, elszívóernyők (konyhai), fertőtlenítő készülékek, forróvíztartályok (elektromos), rázóedények (elektromos); főzőedények és főzőberendezések, főzőlapok; főzőlapok, platnik, fűtőberendezések, fűtőelemek, fűtőtestek, fűtőkészülékek (elektromos), gyorsrázó (nyeles) serpenyők; (elektromos); hajszütők, hajszárítók, háztartási hűtőkészülékek és berendezések, hőpárnák, elektromos nem gyógyászati használatra, kávéfilterek (elektromos), kávéfőzőgépek (elektromos), kávéfőzők (elektromos), kávépörkölő gépek; kávépörkölő készülékek, kenyérgépek, kenyérpírók, kenyérsütőgépek, keresőlámpák, zseblámpák, kézsárító készülékek mosdókhoz, klímaberendezések, lábmelegítők, elektromos vagy nem elektromos, levegő szagtalanító készülékek, légnedvesítő készülékek központi fűtés radiátorokhoz, légszárító készülékek, merülőforralók, mikrohullámú sütők [főzőkészülékek], nyársak roston sütéshez, nyársforgató készülékek, olajsütők, fritőzök (elektromos), ostyasütők (elektromos), pecsenyesütő készülékek, rostok [sütőkészülékek], grillsütők; szárító/párolgatókészülékek, takarók, elektromos fűtésű, nem gyógyászati használatra, ventilátorok [légkondicionálás], villanyfőzőlapok, vízforralók, autogejíretek, vízmelegítők [készülékek].

( 210 ) M 12 01079

( 220 ) 2012.03.30.

( 731 ) GKINET Internetkutató és Tanácsadó Kft., Budapest (HU)

( 546 )  Wymo

( 511 ) 9 Szoftverek.

42 Számítógépes szoftver fejlesztés, mobil telefonszolgáltatást és ehhez tartozó számlacsomagokat igénybevevők számla optimalizációja; informatikai célú adatgyűjtés, kezelés adatfeldolgozás (ezen belül különösen: mobil telefon szolgáltatók számlacsomagjainak figyelése, értékelése; mobil telefon szolgáltatást igénybevevők fogyasztási szokásainak figyelése, értékelése.

( 210 ) M 12 01081

( 220 ) 2012.03.30.

( 731 ) Abraham Rizzetto, Budapest (HU)

( 740 ) dr. Sasvári Gabriella, SBGK Ügyvédi Iroda, Budapest

( 546 )  Suite Hostel

( 511 ) 35 Reklámozás; kereskedelmi ügyletek; kereskedelmi adminisztráció; irodai munkák.

43 Vendéglátás (élelmezés); időleges szállásadás.

( 210 ) M 12 01102

( 220 ) 2012.04.02.

( 731 ) Lin Yong, Budapest (HU)

( 740 ) dr. Magasházy Katalin, Dr. Magasházy Katalin Ügyvédi Iroda, Budapest

( 546 )

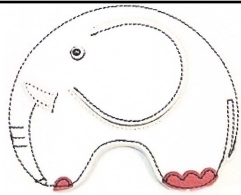

( 511 ) 25 Ruházati cikkek, cipők, kalapárúk.

( 210 ) M 12 01115

( 220 ) 2012.04.03.

( 731 ) Csorba Árpád, Etyek (HU)

( 740 ) dr. Kovács Kond, dr. Kovács Kond Ügyvédi Iroda, Budapest

( 541 ) Thank you Steve Jobs

( 511 ) 25 Ruházati cikkek, cipők, kalapárúk.

35 Reklámozás; kereskedelmi ügyletek; kereskedelmi adminisztráció; irodai munkák.

45 Jogi szolgáltatások; biztonsági szolgáltatások személyek és vagyontárgyak védelmére; mások által egyéni igényeknek megfelelően nyújtott személyes és társadalmi jellegű szolgáltatások.

( 210 ) M 12 01121

( 220 ) 2012.04.03.

( 731 ) Lochner Vagyonvédelmi, Kereskedelmi és Szolgáltató Kft., Szeged (HU)

( 546 )



( 511 ) 9 Mérő, jelző, ellenőrző, felügyeleti berendezések és felszerelések, GPS, GSM adatok továbbítására szolgáló készülékek, járműkövető berendezések; riasztók, betörésgátló riasztókészülékek, riasztó rendszerek, biztonsági felszerelések; telekommunikációs eszközök.

37 Szerelési szolgáltatások; elektromos berendezések felszerelése és javítása; riasztók felszerelése és javítása; telekommunikációs eszközök felszerelése és javítása.

45 Biztonsági szolgáltatások személyek és vagyontárgyak védelmére; betörés elleni és biztonsági riasztás figyelése; szaktanácsadás biztonsági kérdésekben; ingatlanok biztonsági felügyelete; járművek biztonsági felügyelete; rakományok biztonsági felügyelete; riasztás jelzés, hibajelzés vagy állapotváltozás jelzés fogadása és továbbítása.

( 210 ) M 12 01153

( 220 ) 2012.04.05.

( 731 ) Diplomás Társkereső Kft., Budapest (HU)

( 740 ) dr. Abonyi Rita, dr. Abonyi Rita Ügyvédi Iroda, Budapest

( 546 )



( 511 ) 41 Nevelés; szakmai kézés; szórakoztatás; sport- és kulturális tevékenységek.

42 Tudományos és műszaki szolgáltatások, valamint az idetartozó tervezői és kutatói tevékenység; ipari elemző és kutató szolgáltatások; számítástechnikai hardver és szoftver tervezés és fejlesztés.

( 210 ) M 12 01163

( 220 ) 2012.04.06.

( 731 ) VILSZERKER Szolgáltató és Kereskedelmi Kft., Győrújbarát (HU)

( 546 )



Nemzeti védjegybejelentések meghirdetése

( 511 ) 9 Tudományos célra szolgáló, tengerészeti, földmérő, fényképezési, mozgóképi, optikai, súlymérő, egyéb mérő-, jelző-, ellenőrző (felügyeleti), életmentő és oktatóberendezések és felszerelések; elektromos energia vezetésére, kapcsolására, átalakítására, tárolására, szabályozására vagy ellenőrzésére szolgáló készülékek és berendezések; hangok vagy képek rögzítésére, továbbítására, másolására szolgáló készülékek; mágneses adathordozók; hanglemezek; CD-k (kompakt lemezek), DVD-k és egyéb, digitálisrögzítésű média; szerkezetek érmebedobással működő készülékekhez; regiszteres pénztárgépek; számológépek, adatfeldolgozó berendezések, számítógépek; számítógépes szoftverek; tűzoltó készülékek.

37 Építkezés; javítás; szerelési szolgáltatások.

( 210 ) M 12 01164

( 220 ) 2012.04.06.

( 731 ) PAX Faipari, Kereskedelmi és Szolgáltató Kft., Ladánybene (HU)

( 546 )



( 511 ) 19 Nem fém építőanyagok; nem fémből készült merev építési csövek; aszfalt, szurok és bitumen; nem fémből készült hordozható szerkezetek; emlékművek nem fémből; fűrészáru, deszkaáru.

( 210 ) M 12 01201

( 220 ) 2012.04.10.

( 731 ) Közigazgatási és Igazságügyi Minisztérium, Budapest (HU)

( 740 ) dr. Munkácsi Péter, KIM, Budapest

( 546 )  SZÉCHENYI TERV

( 511 ) 16 Papír, karton és ezen anyagokból készült termékek, amelyek nem tartoznak más osztályokba; nyomdaipari termékek; könyvkötészeti anyagok; fényképek; papíripari cikkek; papíripari vagy háztartási ragasztóanyagok; anyagok művészek részére; ecsetek; írógépek és irodai cikkek (bútorok kivételével); tanítási és oktatási anyagok (készülékek kivételével); csomagolásra szolgáló műanyagok (amelyek nem tartoznak más osztályokba); nyomdabetűk; klisék.

35 Reklámozás; kereskedelmi ügyletek; kereskedelmi adminisztráció; irodai munkák.

36 Biztosítás; pénzügyi ügyletek; valutaügyletek; ingatlanügyletek.

41 Nevelés; szakmai képzés; szórakoztatás; sport- és kulturális tevékenységek.

( 210 ) M 12 01219

( 220 ) 2012.04.12.

( 731 ) VILLÉP 90 Kft., Nyíregyháza (HU)

( 546 )



( 511 ) 37 Építkezés; javítás; szerelési szolgáltatások.

( 210 ) M 12 01260



**( 220 ) 2012.04.16.**

( 731 ) Magyar Lapterjesztő Zártkörűen Működő Rt., Budapest (HU)

( 740 ) dr Balogh Éva jogtanácsos, Lapker Zrt., Budapest

**( 546 )**

( 511 ) 16 Papír, karton és ezen anyagokból készült termékek, amelyek nem tartoznak más osztályokba; nyomdaipari termékek; könyvkötészeti anyagok; fényképek; papíripari cikkek; papíripari vagy háztartási ragasztóanyagok; anyagok művészek részére; ecsetek; írógépek és irodai cikkek (bútorok kivételével); tanítási és oktatási anyagok (készülékek kivételével); csomagolásra szolgáló műanyagok (amelyek nem tartoznak más osztályokba); nyomdabetűk; klisék.

28 Játékok, játékszerek; testnevelési és sportcikk, amelyek nem tartoznak más osztályokba; karácsonyfadíszek.

30 Kávé, tea, kakaó és kávépótló szerek; rizs; tápióka és szágó; lisztek és más gabonakészítmények; kenyér, péksütemények és cukrászsütemények; fagyaltok; cukor, méz, melaszszirup; élesztő, sütőporok; só; mustár; ecet, fűszeres mártások; fűszerek; jég.

35 Reklámozás; kereskedelmi ügyletek; kereskedelmi adminisztráció; irodai munkák.

**( 210 ) M 12 01266****( 220 ) 2012.04.16.**

( 731 ) PRO FORM Kft., Budapest (HU)

**( 546 )**

( 511 ) 16 Papír-, kartontermekek; nyomdaipari termékek, etikettek; fényképek; papíripari vagy háztartási ragasztóanyagok; anyagok művészek részére, ecsetek, irodai cikkek (bútorok kivételével); tanítási és oktatási anyagok és eszközök (készülékek kivételével); csomagolásra, díszcsomagolásra szolgáló papíráruk, műanyagok, amelyek nem tartoznak más osztályokba, és ezek kombinációiból kialakított egységcsomagok; műanyag lemezek csomagolásra.

20 Műanyagokból készült cikkek, termékek, csomagoló anyagok.

40 Anyagmegmunkálás; vákuumformázás.

**( 210 ) M 12 01344****( 220 ) 2012.04.19.**

( 731 ) KENTUCKY FRIED CHICKEN INTERNATIONAL HOLDINGS, INC., Louisville, Kentucky (US)

( 740 ) Dr. Sasvári Gabriella ügyvéd, SBG &amp; K Ügyvédi Iroda, Budapest

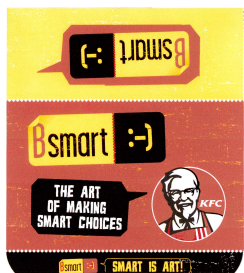
**( 546 )**

( 511 ) 29 Hús, hal-, baromfi- és vadhús; húskivonatok; tartósított, szárított és főzött gyümölcsök és zöldségek; zselék,

Nemzeti védjegybejelentések meghirdetése

lekvárok (dzsemek), kompótok; tojások; tej és tejtermékek; étkezési olajok és zsírok.

30 Kávé, tea, kakaó és kávépótló szerek; rizs; tápióka és szágó; lisztek és más gabonakészítmények; kenyér, péksütemények és cukrászsütemények; fagylaltok; cukor, méz, melaszszirup; élesztő, sütőporok; só; mustár; ecet, fűszeres mártások; fűszerek; jég.

43 Vendéglátás (élelmezés); időleges szállásadás.

( 210 ) M 12 01345

( 220 ) 2012.04.19.

( 731 ) KENTUCKY FRIED CHICKEN INTERNATIONAL HOLDINGS, INC., Louisville, Kentucky (US)

( 740 ) dr. Sasvári Gabriella, SBGK Ügyvédi Iroda, Budapest

( 546 )

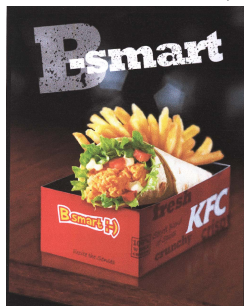

( 511 ) 29 Hús, hal-, baromfi- és vadhús; húskivonatok; tartósított, szárított és főzött gyümölcsök és zöldségek; zselék, lekvárok (dzsemek), kompótok; tojások; tej és tejtermékek; étkezési olajok és zsírok.

30 Kávé, tea, kakaó és kávépótló szerek; rizs; tápióka és szágó; lisztek és más gabonakészítmények; kenyér, péksütemények és cukrászsütemények; fagylaltok; cukor, méz, melaszszirup; élesztő, sütőporok; só; mustár; ecet, fűszeres mártások; fűszerek; jég.

43 Vendéglátás (élelmezés); időleges szállásadás.

( 210 ) M 12 01346

( 220 ) 2012.04.19.

( 731 ) KENTUCKY FRIED CHICKEN INTERNATIONAL HOLDINGS, INC., Louisville, Kentucky (US)

( 740 ) dr. Sasvári Gabriella, SBGK Ügyvédi Iroda, Budapest

( 546 )



( 511 ) 29 Hús, hal-, baromfi- és vadhús; húskivonatok; tartósított, szárított és főzött gyümölcsök és zöldségek; zselék, lekvárok (dzsemek), kompótok; tojások; tej és tejtermékek; étkezési olajok és zsírok.

30 Kávé, tea, kakaó és kávépótló szerek; rizs; tápióka és szágó; lisztek és más gabonakészítmények; kenyér, péksütemények és cukrászsütemények; fagylaltok; cukor, méz, melaszszirup; élesztő, sütőporok; só; mustár; ecet, fűszeres mártások; fűszerek; jég.

43 Vendéglátás (élelmezés); időleges szállásadás.

( 210 ) M 12 01377

( 220 ) 2012.04.23.

( 731 ) SUPER 4 Szolgáltató és Kereskedelmi Korlátolt Felelősségű Társaság, Budapest (HU)

( 740 ) dr. Pongrácz Tibor, Pongrácz & Társai Ügyvédi Iroda, Budapest

( 546 )



( 511 ) 35 Reklámozás; kereskedelmi ügyletek; kereskedelmi adminisztráció; irodai munkák.

39 Szállítás; áruk csomagolása és raktározása; utazásszervezés.

---

( 210 ) M 12 01721

( 220 ) 2012.05.22.

( 731 ) EGIS Gyógyszergyár Nyilvánosan Működő Részvénytársaság, Budapest 10. (HU)

( 541 ) DERMIGOT

( 511 ) 5 Humán gyógyszerészeti készítmények.

---

( 210 ) M 12 01722

( 220 ) 2012.05.22.

( 731 ) EGIS Gyógyszergyár Nyilvánosan Működő Részvénytársaság, Budapest 10. (HU)

( 541 ) TREMONORM

( 511 ) 5 Humán gyógyszerészeti készítmények.

---

( 210 ) M 12 01723

( 220 ) 2012.05.22.

( 731 ) EGIS Gyógyszergyár Nyilvánosan Működő Részvénytársaság, Budapest 10. (HU)

( 541 ) EGITREM

( 511 ) 5 Humán gyógyszerészeti készítmények.

---

( 210 ) M 12 01724

( 220 ) 2012.05.22.

( 731 ) EGIS Gyógyszergyár Nyilvánosan Működő Részvénytársaság, Budapest 10. (HU)

( 541 ) KASTEL

( 511 ) 5 Humán gyógyszerészeti készítmények.

---

( 210 ) M 12 01725

( 220 ) 2012.05.22.

( 731 ) EGIS Gyógyszergyár Nyilvánosan Működő Rt., Budapest 10 (HU)

( 541 ) MASTEGOL

( 511 ) 5 Humán gyógyszerészeti készítmények.

---

( 210 ) M 12 01726

( 220 ) 2012.05.22.

( 731 ) EGIS Gyógyszergyár Nyilvánosan Működő Részvénytársaság, Budapest 10. (HU)

( 541 ) KASTEGIN

( 511 ) 5 Humán gyógyszerészeti készítmények.

---

( 210 ) M 12 01727

( 220 ) 2012.05.22.

( 731 ) EGIS Gyógyszergyár Nyilvánosan Működő Részvénytársaság, Budapest 10. (HU)

( 541 ) MONTEGA

( 511 ) 5 Humán gyógyszerészeti készítmények.

---

( 210 ) M 12 01728

( 220 ) 2012.05.22.

( 731 ) EGIS Gyógyszergyár Nyilvánosan Működő Részvénytársaság, Budapest 10. (HU)

( 541 ) EGIMONT

( 511 ) 5 Humán gyógyszerészeti készítmények.

---

( 210 ) M 12 01729

( 220 ) 2012.05.22.

( 731 ) EGIS Gyógyszergyár Nyilvánosan Működő Részvénytársaság, Budapest 10. (HU)

( 541 ) DALOZEP

( 511 ) 5 Humán gyógyszerészeti készítmények.

---

( 210 ) M 12 01730

( 220 ) 2012.05.22.

( 731 ) EGIS Gyógyszergyár Nyilvánosan Működő Részvénytársaság, Budapest 10. (HU)

( 541 ) LORAPIL

( 511 ) 5 Humán gyógyszerészeti készítmények.

---

( 210 ) M 12 01731

( 220 ) 2012.05.22.

( 731 ) EGIS Gyógyszergyár Nyilvánosan Működő Részvénytársaság, Budapest 10. (HU)

( 541 ) LOVELLA

( 511 ) 5 Humán gyógyszerészeti készítmények.

---

( 210 ) M 12 01732

( 220 ) 2012.05.22.

( 731 ) EGIS Gyógyszergyár Nyilvánosan Működő Részvénytársaság, Budapest 10. (HU)

( 541 ) LOREGIS

( 511 ) 5 Humán gyógyszerészeti Készítmények.

---

( 210 ) M 12 01733

( 220 ) 2012.05.22.

( 731 ) EGIS Gyógyszergyár Nyilvánosan Működő Részvénytársaság, Budapest 10. (HU)

( 541 ) RIPSAIN

( 511 ) 5 Humán gyógyszerészeti készítmények.

---

( 210 ) M 12 01734

( 220 ) 2012.05.22.

( 731 ) EGIS Gyógyszergyár Nyilvánosan Működő Részvénytársaság, Budapest 10. (HU)

( 541 ) TROPITAM

( 511 ) 5 Humán gyógyszerészeti készítmények.

---

( 210 ) M 12 01735

( 220 ) 2012.05.22.

( 731 ) EGIS Gyógyszergyár Nyilvánosan Működő Részvénytársaság, Budapest (HU)

( 541 ) SEGISIP

( 511 ) 5 Humán gyógyszerészeti készítmények.

---

( 210 ) M 12 01736

( 220 ) 2012.05.22.

( 731 ) EGIS Gyógyszergyár Nyilvánosan Működő Részvénytársaság, Budapest (HU)

( 541 ) IPSALEGI

( 511 ) 5 Humán gyógyszerészeti készítmények.

---

( 210 ) M 12 01737

---

( 220 ) 2012.05.22.

( 731 ) EGIS Gyógyszergyár Nyilvánosan Működő Részvénytársaság, Budapest (HU)

( 541 ) DITINELL

( 511 ) 5 Humán gyógyszerészeti készítmények.

---

( 210 ) M 12 01738

( 220 ) 2012.05.22.

( 731 ) EGIS Gyógyszergyár Nyilvánosan Működő Részvénytársaság, Budapest (HU)

( 541 ) EMONA

( 511 ) 5 Humán gyógyszerészeti készítmények.

---

( 210 ) M 12 01739

( 220 ) 2012.05.22.

( 731 ) EGIS Gyógyszergyár Nyilvánosan Működő Részvénytársaság, Budapest (HU)

( 541 ) SKITEGIT

( 511 ) 5 Humán gyógyszerészeti készítmények.

---

( 210 ) M 12 01741

( 220 ) 2012.05.22.

( 731 ) EGIS Gyógyszergyár Nyilvánosan Működő Részvénytársaság, 1106 Budapest (HU)

( 541 ) SELLMUS

( 511 ) 5 Humán gyógyszerészeti készítmények.

---

( 210 ) M 12 01742

( 220 ) 2012.05.22.

( 731 ) EGIS Gyógyszergyár Nyilvánosan Működő Részvénytársaság, 1106 Budapest (HU)

( 541 ) RENSIMA

( 511 ) 5 Humán gyógyszerészeti készítmények.

---

( 210 ) M 12 01743

( 220 ) 2012.05.22.

( 731 ) EGIS Gyógyszergyár Nyilvánosan Működő Részvénytársaság, 1106 Budapest (HU)

( 541 ) BUFARMOL

( 511 ) 5 Humán gyógyszerészeti készítmények.

---

( 210 ) M 12 01744

( 220 ) 2012.05.22.

( 731 ) EGIS Gyógyszergyár Nyilvánosan Működő Részvénytársaság, Budapest (HU)

( 541 ) ROLANZA

( 511 ) 5 Humán gyógyszerészeti készítmények.

---

( 210 ) M 12 01745

( 220 ) 2012.05.22.

( 731 ) EGIS Gyógyszergyár Nyilvánosan Működő Részvénytársaság, Budapest (HU)

( 541 ) TEMSIGIT

( 511 ) 5 Humán gyógyszerészeti készítmények.

---

( 210 ) M 12 01746

( 220 ) 2012.05.22.

---

( 731 ) EGIS Gyógyszergyár Nyilvánosan Működő Részvénytársaság, Budapest (HU)

**( 541 ) TEMSIX**

( 511 ) 5 Humán gyógyszerészeti készítmények.

---

A rovat 197 darab közlést tartalmaz.

**Védjegybejelentés meghirdetése és a védjegy lajstromozása különleges gyorsított eljárásban**

---

( 111 ) 206.387

( 151 ) 2012.06.28.

( 210 ) M 12 01426

( 220 ) 2012.04.25.

( 732 ) **Hinora Global Marketing Kft., Budapest (HU)**

( 740 ) dr. Reményi Bence, dr. Reményi Ügyvédi Iroda, Budapest

( 546 )



**HINORA**  
**MARKETING**  
G R O U P

( 511 ) 35 Reklámozás; kereskedelmi ügyletek; kereskedelmi adminisztráció; irodai munkák.

39 Szállítás; áruk csomagolása és raktározása; utazásszervezés.

42 Tudományos és műszaki szolgáltatások, valamint az idetartozó tervezői és kutatói tevékenység; ipari elemző és kutató szolgáltatások; számítástechnikai hardver és szoftver tervezés és fejlesztés.

---

A rovat 1 darab közlést tartalmaz.

**Lajstromozott védjegyek****( 111 ) 206.248**

( 151 ) 2012.05.15.

( 210 ) M 10 01568

( 220 ) 2010.05.19.

**( 732 ) Dymsco Co., Ltd., Gwangju-si, Gyeonggi-do (KR)**

( 740 ) Pintz és Társai Szabadalmi és Védjegy Iroda, Budapest

**( 541 ) CALEO**

( 511 ) 11 Fűtőkábelek, fűtőelemek, fűtőtestek.

**( 111 ) 206.249**

( 151 ) 2012.05.15.

( 210 ) M 11 02756

( 220 ) 2011.09.01.

**( 732 ) Koritár Henriett, Taktaharkány (HU)**

( 740 ) dr. Bérczes László, Bérczes Ügyvédi Iroda, Taliándörögd

**( 541 ) ITALIANISSIMISSIMA**

( 511 ) 16 Olasz régiók, szervezetek és vállalkozások kommunikációjának, valamint mindennemű (kivéve politikai) olasz hírnek a magyar közönség felé, magyar nyelven való közvetítéséhez papír, karton és ezen anyagokból készült termékek, amelyek nem tartoznak más osztályokba; nyomdaipari termékek; könyvkötészeti anyagok; fényképek; papíripari cikkek, papíripari vagy háztartási ragasztóanyagok; anyagok művészek részére; esetek; írógépek és irodai cikkek (bútorok kivételével); tanítási és oktatási anyagok(készülékek kivételével); csomagolásra szolgáló műanyagok (amelyek nem tartoznak más osztályokba); nyomdabetűk; klisék, így különösen albumok; brosúrák, vékony fűzött könyvek; dobozok kartonból vagy papírból; fedelek, kötések, borítók [papírárak]; fényképek; folyóiratok; grafikus ábrázolások; iratgyűjtők, dossziék; katalógusok; képek; képregények; könyvecskék, füzetek; magazinok, revük [időszaki lapok]; naptárak; prospektusok.

35 Olasz régiók, szervezetek és vállalkozások kommunikációjának, valamint mindennemű (kivéve politikai) olasz hírnek a magyar közönség felé, magyar nyelven való közvetítését szolgáló reklámozás; kereskedelmi ügyletek; kereskedelmi adminisztráció; irodaimunkák így különösen adatgyűjtés kereskedelmi ügyletekről; eladási propaganda mások számára; hirdetési hely kölcsönzése; hirdetési oldalak készítése; import-export ügynökségek; információ és tanácsadás fogyasztóknak [fogyasztói tanácsadás]; kereskedelmiinformációs ügynökségek; kereskedelmi vagy reklámcélú kiállítások szervezése; kereskedelmi vagy reklámcélú vásárok szervezése; kirakatrendezés; konzultáció személyzeti kérdésekben; közvélemény-kutatás; kutatások ügyletekkel kapcsolatban;munkaerő-toborzás; outsourcing szolgáltatások [üzleti segítségnyújtás]; reklámanyag naprakész állapotba hozása; reklámanyagok terjesztése; áruk bemutatása kommunikációs médiában, kiskereskedelmi célokból; reklámozás; reklámügynökségek; hirdetőügynökségek; sajtófigyelés; szponzorok felkutatása; televíziós reklámozás; üzleti információk.

41 Olasz régiók, szervezetek és vállalkozások kommunikációjának, valamint mindennemű (kivéve politikai) olasz hírnek a magyar közönség felé, magyar nyelven való közvetítését szolgáló nevelés; szakmai képzés; szórakoztatás; sport- és kulturálistevékenységek, így különösen akadémiák [oktatás]; bálók szervezése; elektronikus könyvek és folyóiratok on-line kiadása; előadóművészek szolgáltatásai; fogadások tervezése [szórakoztatás]; fordítói szolgáltatások; fotóriportok készítése; hangversenyszervezés és lebonyolítása; helyfoglalás showmúsorokra; klubszolgáltatások [szórakoztatás vagy oktatás]; konferenciák szervezése és lebonyolítása; kongresszusok szervezése és lebonyolítása; modellügynökségek művészek számára; múzeumi szolgáltatások[bemutatók kiállítások]; show-músorok; show-músorok szervezése [impresszáriók szolgáltatásai]; zenekarok szolgáltatása; élő előadások bemutatása; üdülési tárgyú információ; üdülőtáborok szolgáltatásai [szórakoztatás].



**( 111 ) 206.252**

( 151 ) 2012.05.15.

( 210 ) M 11 03061

( 220 ) 2011.09.28.

**( 732 ) IMK Laboratórium Kft., Telki (HU)**

( 740 ) dr. Vámosi Zoltán, Dr. Vámosi Ügyvédi Iroda, Budapest

**( 541 ) SWES**

( 511 ) 4 Ipari olajok és zsírok; kenőanyagok; porfelszívó, portalanító és porlekötő termékek; tüzelőanyagok (beleértve a motorbenzineket) és világítóanyagok; viaszgyertyák, gyertyabelek.

7 Gépek és szerszámgépek; motorok (a szárazföldi járműmotorok kivételével); tengelykapcsolók és erőátviteli elemek (a szárazföldi járművek céljára készültek kivételével) nem kézi működtetésű mezőgazdasági eszközök; keltetőgépek.

40 Anyagmegmunkálás.

**( 111 ) 206.255**

( 151 ) 2012.05.15.

( 210 ) M 11 03063

( 220 ) 2011.09.28.

**( 732 ) GlaxoSmithKline Trading Services Limited, Cork (IE)**

( 740 ) dr. Szigeti Éva, DANUBIA Szabadalmi és Jogi Iroda Kft., Budapest

**( 541 ) SOLDEO**

( 511 ) 5 Gyógyszerészeti készítmények és anyagok a központi idegrendszer zavarainak és rendellenességeinek, valamint pszichiátriai vonatkozású zavarok és rendellenességek kezelésére és/vagy enyhítésére.

**( 111 ) 206.256**

( 151 ) 2012.05.15.

( 210 ) M 11 03064

( 220 ) 2011.09.28.

**( 732 ) GlaxoSmithKline Trading Services Limited, Cork (IE)**

( 740 ) dr. Szigeti Éva, DANUBIA Szabadalmi és Jogi Iroda Kft., Budapest

**( 541 ) RILGENIS**

( 511 ) 5 Gyógyszerészeti és orvosi készítmények és anyagok; vakcinák.

**( 111 ) 206.257**

( 151 ) 2012.05.15.

( 210 ) M 11 03392

( 220 ) 2011.10.24.

**( 732 ) Sziklakórház Kulturális Nonprofit Kiemelkedően Közhasznú Kft., Budapest (HU)****( 541 ) SZIKLAKÓRHÁZ MUZEÁLIS GYŰJTEMÉNY ÉS KIÁLLÍTÓHELY**

( 511 ) 41 Kulturális vagy nevelési célú kiállítások szervezése; múzeumi szolgáltatások [bemutatók, kiállítások].

42 Web oldalak alkotása és fenntartása mások számára.

43 Kantinok, büfék, étkezdék.

**( 111 ) 206.258**

( 151 ) 2012.05.15.

( 210 ) M 11 03393

( 220 ) 2011.10.24.

**( 732 ) Hajdúsági Sütődék Vagyonkezelő Zrt., Debrecen (HU)****( 541 ) hat keksz hat**

---

( 511 ) 30 Keksz.

35 Reklámozás; kereskedelmi ügyletek; kereskedelmi adminisztráció; irodai munkák.

---

( 111 ) 206.259

( 151 ) 2012.05.15.

( 210 ) M 10 01570

( 220 ) 2010.05.19.

( 732 ) Schulz, Jan, Basel (CH)

( 740 ) Pintz és Társai Szabadalmi és Védjegy Iroda, Budapest

( 546 ) 

( 511 ) 41 Zenekarok szolgáltatásai.

---

( 111 ) 206.260

( 151 ) 2012.05.15.

( 210 ) M 11 01673

( 220 ) 2011.05.30.

( 732 ) SCHOCO BON Édesség Nagykereskedés Kereskedelmi és Szolgáltató Kft., Pápa (HU)

( 740 ) dr. Hunyadfalvi Balázs, Hunyadfalvi Ügyvédi Iroda, Veszprém

( 554 ) 

( 511 ) 30 Nyalóka.

---

( 111 ) 206.261

( 151 ) 2012.05.15.

( 210 ) M 11 02962

( 220 ) 2011.09.21.

( 732 ) ATV Első Magyar Magán televíziós Zrt., Budapest (HU)

( 740 ) dr. Sándor István, Kelemen, Mészáros, Sándor és Társai Ügyvédi Iroda, Budapest

( 546 ) 

( 511 ) 9 Tudományos célra szolgáló, tengerészeti, földmérő, villamos, fényképezési, mozgóképi, optikai, súlymérő, egyéb mérő-, jelző-, ellenőrző (felügyeleti), életmentő és oktatóberendezések és felszerelések; hangok vagy képek rögzítésére, továbbítására, másolására szolgáló készülékek; mágneses adathordozók, hanglemezek; automata áruelosztóberendezések és szerkezetek érmebedobással működő készülékekhez; regiszteres pénztárgépek, számológépek, adatfeldolgozó berendezések és számítógépek; tűzoltókészülékek.

38 Távközlés.

41 Nevelés; szakmai képzés; szórakoztatás; sport- és kulturális tevékenységek.

---

( 111 ) 206.262

( 151 ) 2012.05.15.

( 210 ) M 11 03069

---

( 220 ) 2011.09.29.

( 732 ) **dr. Medveczki Mihály, Budapest (HU)**

( 546 )



( 511 ) 25 Ruházati cikkek, cipők, kalapárúk.

28 Játékok, játékszerek; testnevelési és sportcikkek, amelyek nem tartoznak más osztályokba; karácsonyfadíszek.

41 Nevelés; szakmai képzés; szórakoztatás; sport- és kulturális tevékenységek.

---

( 111 ) **206.263**

( 151 ) 2012.05.15.

( 210 ) M 11 03072

( 220 ) 2011.09.29.

( 732 ) **dr. Medveczki Mihály, Budapest (HU)**

( 546 )



( 511 ) 25 Ruházati cikkek, cipők, kalapárúk.

28 Játékok, játékszerek; testnevelési és sportcikkek, amelyek nem tartoznak más osztályokba; karácsonyfadíszek.

41 Nevelés; szakmai képzés; szórakoztatás; sport- és kulturális tevékenységek.

---

( 111 ) **206.264**

( 151 ) 2012.05.15.

( 210 ) M 11 03238

( 220 ) 2011.10.14.

( 732 ) **Pethő Nyomdaipari Szolgáltató Kft., Budapest (HU)**

( 546 )



( 511 ) 16 Papír, karton és ezen anyagokból készült termékek, amelyek nem tartoznak más osztályokba; nyomdaipari termékek; könyvkötészeti anyagok.

35 Reklámozás; kereskedelmi ügyletek.

39 Szállítás; áruk csomagolása és raktározása.

---

( 111 ) **206.265**

( 151 ) 2012.05.15.

( 210 ) M 11 03382

( 220 ) 2011.10.21.

( 732 ) **Nagy Gábor, Csongrád (HU)**



( 511 ) 5 Gyógyszerészeti és állatgyógyászati készítmények; egészségügyi készítmények gyógyászati használatra; diétás anyagok gyógyászati használatra, bébiételek; tapaszok, kötszeranyagok; fogtömő anyagok és fogászati mintázóanyagok; fertőtlenítőszeres; kártékonyállatok és növények irtására szolgáló készítmények; gombaölő szerek (fungicidek), gyomirtó szerek (herbicidek).

35 Reklámozás; kereskedelmi ügyletek; kereskedelmi adminisztráció; irodai munkák.

44 Orvosi szolgáltatások; állatgyógyászati szolgáltatások; higiéniai és szépségápolási szolgáltatások emberek és állatok részére; mezőgazdasági, kertészeti és erdészeti szolgáltatások.

( 111 ) 206.266

( 151 ) 2012.05.15.

( 210 ) M 11 03398

( 220 ) 2011.10.24.

( 732 ) Húsüzem Kft., Zalaegerszeg (HU)

( 740 ) Mészárosné Dónusz Katalin, SBGK Szabadalmi Ügyvivői Iroda, Budapest

( 546 )



( 511 ) 29 Húskészítmények, felvágottak.

( 111 ) 206.267

( 151 ) 2012.05.15.

( 210 ) M 11 03720

( 220 ) 2011.11.22.

( 732 ) Büszke BOTOND Kft., Csömör (HU)

( 546 )



( 511 ) 25 Ruházati cikkek.

( 111 ) 206.340

( 151 ) 2012.05.23.

( 210 ) M 11 03589

( 220 ) 2011.11.11.

( 732 ) Tappancs Állatvédő Alapítvány, Szeged (HU)

( 546 )



( 511 ) 16 Levelezőlapok; levélpapír; naptárak; naptárak letéphető lapokkal, üdvözlőlapok/kártyák; noteszok; oktatási eszközök (a készülékek kivételével); iskolaszerek (papírból); játékkártyák; füzetek; könyvjelzők; plakátok, falragaszok papírból vagy kartonból; prospektusok; poszterek; transzparensok (papíráruk).

39 Gépkocsival történő szállítás; hulladékok szállítása és tárolása; áruk csomagolása és raktározása.

41 Nevelés; oktatás; oktatási tárgyú információk; filmgyártás; szabadidős-, sport- és kulturális tevékenységek;

állatidomítás; kutyakiképzés.

44 Állatmenhely; állatok ápolása; állatkozmetika; egészségügyi szolgáltatások; állatgyógyászati szolgáltatások; mezőgazdasági, kertészeti és erdészeti szolgáltatások.

45 Mások által egyéni igényeknek megfelelően nyújtott személyes és társadalmi jellegű szolgáltatások; jogi tanácsadás; közvetítés személyek közötti vitákban; kisállatok felügyelete (helyben).

( 111 ) 206.341

( 151 ) 2012.05.23.

( 210 ) M 11 03111

( 220 ) 2011.10.04.

( 732 ) Fialat Gazdák Magyarországi Szövetsége - AGRYA, Budapest (HU)

( 546 )



( 511 ) 16 Brosúrák, vékony fűzött könyvek; ceruzák; dossziék [papíráruk]; fedelek, kötések, borítók [papíráruk]; folyóiratok; füzetek; grafikus ábrázolások; hirdetőtáblák papírból vagy kartonból; írómappák; írótollak; kártyák; kendők; képregények; kézikönyvek; konferencia táska; nyomtatott órarendek; magazinok, kiadványok, revük [időszaki lapok]; matricák; molinók; naptár címkék [papíráruk]; papír csomagolás; pólók; szórólapok; transzparensok [papíráruk]; újságok; zászlók papírból; webes megjelenés.

41 Alkotóműhelyek szervezése és lebonyolítása; elektronikus könyvek és folyóiratok on-line kiadása; gyakorlati képzés [szemléltetés]; klubszolgáltatások [oktatás]; kulturális vagy nevelési célú kiállítások szervezése; oktatás; oktatási tárgyú információk; óvodák (nevelés); rádió- és televízióprogramok készítése; szabadidős szolgáltatások nyújtása; szemináriumok rendezése és vezetése; szórakoztatás; versenyek szervezése [oktatás vagy szórakoztatás]; mezőgazdasági tárgyak gyakorlati oktatása; szakmaifelkészítés (agrár); agráriumot érintő gyakorlati programok szervezése, lebonyolítása, gazdálkodást érintő programok szervezése (agráriumról szóló klubrendezvények)- oktatás és kulturális céllal; tudatos fogyasztói szemléletmód formálása, kialakítása egészségmegőrzés céljából - oktatás és kulturális céllal; kapcsolatteremtés a fogyasztó és termelő között az agráriumban (egészség - és hagyományörzés céljából) - oktatás és kulturális céllal, gazdálkodást érintő programok szervezése (farmlátogatások), hagyományörzés (gazdasági és kulturális), termelési kultúra továbbítása és kialakítása.

( 111 ) 206.342

( 151 ) 2012.05.23.

( 210 ) M 11 03435

( 220 ) 2011.10.27.

( 732 ) BackgroundPartner Elemző és Szolgáltató Kft., Gyömrő (HU)

( 740 ) dr. Ikanov Gábor, Ikanov Ügyvédi Iroda, Budapest

( 546 )



Life-Water  
életvíz

( 511 ) 32 Ásványvizek, szénsavas vizek, szénsavmentes vizek, jégkocka, ízesített vizek.

35 Ásványvizek, szénsavas vizek, szénsavmentes vizek, jégkocka, ízesített vizekkel való kereskedelmi, webáruház, franchise rendszer, export tevékenység.

( 111 ) 206.343

( 151 ) 2012.05.23.

( 210 ) M 11 03277

( 220 ) 2011.10.17.

( 732 ) Magyar Telekom Nyrt. 100%, Budapest (HU)

( 541 ) Éncégem Start

( 511 ) 35 Reklámozás; kereskedelmi ügyletek; kereskedelmi adminisztráció; irodai munkák.

38 Távközlés.

41 Nevelés; szakmai képzés; szórakoztatás; sport- és kulturális tevékenységek.

( 111 ) 206.348

( 151 ) 2012.05.23.

( 210 ) M 11 03582

( 220 ) 2011.11.11.

( 732 ) CIRQUE DU SOLEIL i.i.i. S.A., Luxembourg (LU)

( 740 ) dr. Gödölle Tamás, Bogsch és Társai Ügyvédi Iroda, Budapest

( 546 )

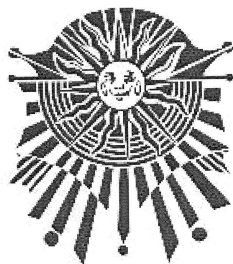

( 511 ) 9 Zene és/vagy videó, betétdalok, és/vagy színházi vagy drámai előadások tárolására és előállítására szolgáló előre rögzített médiaeszközök, különösen zenei lemezek, video lemezek, CD lemezek, DVD lemezek, interaktív CD lemezek, diszkek, musicalekről készült mozgóképek, színházi és drámai előadások; CD és DVD lemezek tárolására szolgáló tokok; napszemüvegek és napszemüvegtokok; szemüvegek és szemüvegtokok; díszítő mágnesek; szórakoztató és oktató szoftverek, különösen multimédiás interaktív számítógépes játék szoftverek, CD lemezre és más csak olvasható formátumokra rögzített, a zene, a színművészet és a különféle művészetek terén szórakoztató és/vagy oktató tartalmakat hordozó multimédia szoftver; nyilvános telefonoknál használatos mágnesesen kódolt kártyák; zene, hang és videó rögzítésére szolgáló eszközök, letölthető zene, hang és videó rögzítésére szolgáló eszköz; egerek és egérpadok; csipogókhoz, telefonokhoz, zsebszámítógépekhez (PDA), tabletekhez és MP3 lejátszókhöz tartozó tokok; mobiltelefon díszek; pendrive-ok; videojátékok, számítógépes és elektronikus játékok.

16 Nyomdaipari termékek, mint magazinok, brosrák, programfüzetek, cirkuszokról, szórakoztatásról és a művészetekről szóló könyvek és emlékkönyvek, poszterek, litográfiák, naptárak, naplók, jegyzettömbök, matricák, díszítő tetoválások, papírzászlók, lobogókés zászlók, kifestő könyvek, festő és színező készlet gyermekek részére, képregények, albumok, névjegyalbumok, könyvjelzők, levélbontó kések, fotóalbumok, határidőnaplók, cserélhető betétlapos [iratokra ráhúzható] fedőlapok, csomagolópapír, papír ésműanyag bevásárlószatyrok, zsákok, szatyrok, műanyag sporttáskák, műanyag ajándékszatyrok, szövet ajándékszatyrok, papíráruk, bekeretezett képek; tollak, ceruzák, íróasztali kiegészítők, toll és ceruza készletek, nyilvános telefonoknál használatos nemmágnesesen kódolt kártyák; zenéhez kapcsolódó nyomtatott publikációk; könyvtámaszok; tolltartók; papírszorító rudak [írógépeken]; üdvözlőlapok, képeslapok; képek; napirendek; jegyzetfüzetek; jegyzettömbök; matricafüzetek; mappák, akták, irattartók; festmények; papír alátétek.

25 Ruházati cikkek és kiegészítők, különösen topok, ingek, pulóverek, pólók, dzsörzék [ruházat], szvetterek,

kardigánok, trikók, spagetti pántos topok, nadrágok, melegítőnadrágok, rövidnadrágok, fűzővédők, női és férfi fehérnemű; női és férfi alsóneműk, különösen alsónadrágok, boxer alsók, tangák, melltartók, kombinék, testharisnyák, fűzők, térdszalagok, harisnyakötő szalagok, szarongok; hálóruhák, különösen fürdő köpenyek, pizsamák, hálóingek, kimonó; kabátok, dzsekik, mellények, ruhák, szoknyák, blúzok, overall, fürdőruha; esőruházat, különösen esőkabát, műanyag kendő, gumicsizma, és esőköpeny; nyakkendők, kalapok, selyem sálak, övek, sálak; lábbelik, különösen cipők, csizmák, zoknik, harisnyák; kalapárúk különösen kalapok, sapkák és kötöttsapkák; kötények; jelmezek és kosztümök.

41 Szórakoztatás, különösen színházi előadások elgondolása, megalkotása és előadása; audiovizuális munkák elgondolása, megalkotása, forgalmazása és előadása; multimédiás színházi előadások készítése; játékkaszinók szolgáltatásai.

( 111 ) 206.349

( 151 ) 2012.05.23.

( 210 ) M 11 03583

( 220 ) 2011.11.11.

( 732 ) CIRQUE DU SOLEIL i.i. S.A., Luxembourg (LU)

( 740 ) dr. Gödölle Tamás, Bogsch és Társai Ügyvédi Iroda, Budapest

( 546 ) CIRQUE DU SOLEIL



( 511 ) 9 Zene és/vagy videó, betétdalok, és/vagy színházi vagy drámai előadások tárolására és előállítására szolgáló előre rögzített médiaeszközök, különösen zenei lemezek, video lemezek, CD lemezek, DVD lemezek, interaktív CD lemezek, diszkek, musicalekről készült mozgóképek, színházi és drámai előadások; CD és DVD lemezek tárolására szolgáló tokok; napszemüvegek és napszemüvegtokok; szemüvegek és szemüvegtokok; díszítő mágnesek; szórakoztató és oktató szoftverek, különösen multimédiás interaktív számítógépes játék szoftverek, CD lemezre és más csak olvasható formátumokra rögzített, a zene, a színművészet és a különféle művészetek terén szórakoztató és/vagy oktató tartalmakat hordozó multimédia szoftver; nyilvános telefonoknál használatos mágnesesen kódolt kártyák; zene, hang és videó rögzítésére szolgáló eszközök, letölthető zene, hang és videó rögzítésére szolgáló eszköz; egerek és egérpadok; csipogókhoz, telefonokhoz, zsebszámítógépekhez (PDA), tabletekhez és MP3 lejátszókhöz tartozó tokok; mobiltelefon díszek; pendrive-ok; videojátékok, számítógépes és elektronikus játékok.

16 Nyomdaipari termékek, mint magazinok, brosúrák, programfüzetek, cirkuszokról, szórakoztatásról és a művészetekről szóló könyvek és emlékkönyvek, poszterek, litográfiák, naptárak, naplók, jegyzetömbök, matricák, díszítő tetoválások, papírzászlók, lobogókés zászlók, kifestő könyvek, festő és színező készlet gyermekek részére, képregények, albumok, névjegyalbumok, könyvjelzők, levélbontó kések, fotóalbumok, határidőnaplók, cserélhető betétlapok [iratokra ráhúzható] fedőlapok, csomagolópapír, papír ésműanyag bevásárlószatyrok, zsákok, szatyrok, műanyag sporttáskák, műanyag ajándékszatyrok, szövet ajándékszatyrok, papíráruk, bekeretezett képek; tollak, ceruzák, íróasztali kiegészítők, toll és ceruza készletek, nyilvános telefonoknál használatos nemmágnesesen kódolt kártyák; zenéhez kapcsolódó nyomtatott publikációk; könyvtámaszok; tolltartók; papírszorító rudak [írógépeken]; üdvözlőlapok, képeslapok; képek; napirendek; jegyzetfüzetek; jegyzetömbök; matricafüzetek; mappák, akták, irattartók; festmények; papír alátétek.

25 Ruházati cikkek és kiegészítők, különösen topok, ingek, pulóverek, pólók, dzsörzék [ruházat], szetterek, kardigánok, trikók, spagetti pántos topok, nadrágok, melegítőnadrágok, rövidnadrágok, fűzővédők, női és férfi fehérnemű; női és férfi alsóneműk, különösen alsónadrágok, boxer alsók, tangák, melltartók, kombinék, testharisnyák, fűzők, térdszalagok, harisnyakötő szalagok, szarongok; hálóruhák, különösen fürdő köpenyek, pizsamák, hálóingek, kimonó; kabátok, dzsekik, mellények, ruhák, szoknyák, blúzok, overall, fürdőruha; esőruházat, különösen esőkabát, műanyag kendő, gumicsizma, és esőköpeny; nyakkendők, kalapok, selyem sálak,

Nemzeti lajstromozott védjegyek

övek, sálak; lábbelik, különösen cipők, csizmák, zoknik, harisnyák; kalapárúk különösen kalapok, sapkák és kötöttsapkák; kötények; jelmezek és kosztümök.

41 Szórakoztatás, különösen színházi előadások elgondolása, megalkotása és előadása; audiovizuális munkák elgondolása, megalkotása, forgalmazása és előadása; multimédiás színházi előadások készítése; játékkaszinók szolgáltatásai.

**( 111 ) 206.350**

( 151 ) 2012.05.23.

( 210 ) M 11 03604

( 220 ) 2011.11.14.

**( 732 ) Helmond Kft., Budapest (HU)**

( 740 ) dr. Geri Zoltán, Geri Ügyvédi Iroda, Budapest

**( 541 ) Start Utazási Iroda**

( 511 ) 35 Reklámanyagok terjesztése.

39 Helyfoglalás utazáshoz; helyfoglalás utazással kapcsolatban; utazások szervezése.

43 Helyfoglalás szállodákban; szállásügynökségek.

**( 111 ) 206.351**

( 151 ) 2012.05.23.

( 210 ) M 11 03599

( 220 ) 2011.11.14.

**( 732 ) Kovács Tibor, Kecel (HU)**

( 546 ) 

( 511 ) 1 Humuszos fejtrágya, humuszos levéltrágya, trágya, levéltrágya, állati eredetű tápfolyadék növények számára.

5 Biológiai rovarirtószer, biológiai fűregirtószer.

**( 111 ) 206.352**

( 151 ) 2012.05.23.

( 210 ) M 11 03603

( 220 ) 2011.11.14.

**( 732 ) Helmond Kft., Budapest (HU)**

( 740 ) dr. Geri Zoltán, Geri Ügyvédi Iroda, Budapest

**( 541 ) Start Utazás**

( 511 ) 35 Reklámanyagok terjesztése.

39 Helyfoglalás utazáshoz; helyfoglalás utazással kapcsolatban; utazások szervezése.

43 Helyfoglalás szállodákban; szállásügynökségek.

**( 111 ) 206.353**

( 151 ) 2012.05.23.

( 210 ) M 11 02943

( 220 ) 2011.09.19.

**( 732 ) AKZO NOBEL COATINGS INTERNATIONAL B.V., ARNHEM (NL)**

( 740 ) dr. Szigeti Éva, DANUBIA Szabadalmi és Jogi Iroda Kft., Budapest

( 546 ) 



( 511 ) 2 Festékek, kencék, lakkok; szárító anyagok, beleértve az önszilárduló szárító anyagokat, hígítók, színezékek, a fentiek, mint a festékek, kencék és lakkok adalékai; rozsdá és fa károsodás ellen használt tartósítószer; festék alapozók; fapácok; ragasztó;áthelyezhető festék tapaszok, kencék vagy lakkok.

( 111 ) 206.354

( 151 ) 2012.05.23.

( 210 ) M 11 02253

( 220 ) 2011.07.18.

( 732 ) **Tiszafüredi Thermál Szolgáltató és Kereskedelmi Kft., Tiszafüred (HU)**

( 740 ) dr. Boytháné Dr. Füzesséry Éva ügyvéd, Budapest

( 546 )



( 511 ) 32 Magyarországról származó szénsavmentes termékek.

( 111 ) 206.355

( 151 ) 2012.05.23.

( 210 ) M 11 03595

( 220 ) 2011.11.11.

( 732 ) **Natura Margarin Kft., Tatabánya (HU)**

( 740 ) dr. Karsay Enikő, SBGK Ügyvédi Iroda, Budapest

( 541 ) **Ha Önnek az íz számít.**

( 511 ) 29 Hús, hal-, baromfi- és vadhús; húskivonatok; tartósított, fagyasztott, szárított és főzött gyümölcsök és zöldségek; zselék, lekvárok (dzsemek), kompótok; tojások, tej és tejtermékek; étkezési olajok és zsírok.

30 Kávé, tea, kakaó, cukor, rizs, tápióka, szágó, kávépótló szerek; lisztek és más gabonakészítmények, kenyér, péksütemények és cukrászsütemények, fagylaltok; méz, melaszszirup; élesztő, sütőporok; só, mustár; ecet, fűszeres mártások; fűszerek; jég.

( 111 ) 206.364

( 151 ) 2012.05.23.

( 210 ) M 10 01042

( 220 ) 2010.03.31.

( 732 ) **Magyar Természettudományi Társulat, Budapest (HU)**

( 546 )



( 511 ) 41 Nevelés; szakmai képzés; szórakoztatás; sport- és kulturális tevékenységek; országos tanulmányi versenyek szervezése; pedagógus továbbképzés, országos szakmai konferenciák szervezése.

42 Tudományos és műszaki szolgáltatások, valamint az idetartozó tervezői és kutatói tevékenység; ipari elemző és kutató szolgáltatások; számítástechnikai hardver és szoftver tervezés és fejlesztés.

( 111 ) 206.365

( 151 ) 2012.05.23.

( 210 ) M 11 03749

( 220 ) 2011.11.24.

( 732 ) **Drégelyi Zoltán, Balástya (HU)**

( 546 )



- ( 511 ) 35 Reklámozás; kereskedelmi ügyletek; kereskedelmi adminisztráció; irodai munkák.  
 42 Tudományos és műszaki szolgáltatások, valamint az idetartozó tervezői és kutatói tevékenység; ipari elemző és kutató szolgáltatások; számítástechnikai hardver és szoftver tervezés és fejlesztés.  
 45 Jogi szolgáltatások; biztonsági szolgáltatások személyek és vagyontárgyak védelmére; mások által egyéni igényeknek megfelelően nyújtott személyes és társadalmi jellegű szolgáltatások.

( 111 ) 206.366

( 151 ) 2012.05.23.

( 210 ) M 11 02059

( 220 ) 2011.06.30.

( 732 ) Észak-Magyarországi Áramszolgáltató Nyrt., Miskolc (HU)

( 546 )



- ( 511 ) 35 Reklámozás, marketing.  
 37 Építkezés; javítás; szerelési szolgáltatások.  
 39 Elektromos áram elosztás, villamos energia szállítás.

( 111 ) 206.367

( 151 ) 2012.05.23.

( 210 ) M 11 03261

( 220 ) 2011.10.14.

( 732 ) Otthon Centrum Franchising Tanácsadó Kft., Budapest (HU)

( 740 ) dr. Kádas Angelika, Kádas Ügyvédi Iroda, Budapest

( 541 ) Otthon Centrum. Az Ön otthona. A mi küldetésünk.

- ( 511 ) 35 Reklámozás; kereskedelmi ügyletek; kereskedelmi adminisztráció; irodai munkák.  
 36 Biztosítás; pénzügyi ügyletek; valutaügyletek; ingatlanügyletek.

( 111 ) 206.368

( 151 ) 2012.05.23.

( 210 ) M 11 03438

( 220 ) 2011.10.27.

( 732 ) Törley Pezsgőpincészet Kft., Budapest (HU)

( 740 ) dr. Fazekas Éva, Fazekas &amp; Társai Ügyvédi Iroda, Budapest

( 546 )



- ( 511 ) 33 Pezsgők.

( 111 ) 206.369

( 151 ) 2012.05.23.

( 210 ) M 11 03100

---

( 220 ) 2011.10.03.

( 732 ) **Barack-Műhely Ruhatervező és Értékesítő Kft., Budapest (HU)**

( 541 ) **SÜTI BABA**

( 511 ) 25 Ruházati cikkek, cipők, kalapárúk.

28 Játékok, játékszerek.

---

( 111 ) **206.370**

( 151 ) 2012.05.23.

( 210 ) M 11 03108

( 220 ) 2011.10.04.

( 732 ) **Lesence Zrt., Budapest (HU)**

( 546 ) **LESENCE**

( 511 ) 33 Borok.

---

( 111 ) **206.388**

( 151 ) 2012.05.31.

( 210 ) M 11 02934

( 220 ) 2011.09.19.

( 732 ) **Centrotool Szerszám-nagykereskedelmi Kft., Budapest (HU)**

( 740 ) dr. Tóth Péter, Wiszkidenszky és Tóth Ügyvédi Iroda, Budapest

( 541 ) **Centroweld**

( 511 ) 6 Nem nemesfémek és ezek ötvözetei; fém építőanyagok; hordozható fémszerkezetek; fémanyagok vasúti vágányokhoz; nem elektromos fémkábelek és fémvezetékek; lakatosipari termékek, fém tömegcikkek; fémsövek és csővezetékek; páncélszekrények; egyébfémtermékek, amelyek nem tartoznak más osztályokba; ércetek.

7 Gépek és szerszámgépek; motorok (a szárazföldi járműmotorok kivételével); tengelykapcsolók és erőátviteli elemek (a szárazföldi járművek céljára készültek kivételével); nem kézi működtetésű mezőgazdasági eszközök; keltetőgépek.

---

( 111 ) **206.389**

( 151 ) 2012.05.31.

( 210 ) M 11 03081

( 220 ) 2011.09.29.

( 732 ) **Szépem Bt., Budapest (HU)**

( 740 ) Mészárosné Dónusz Katalin, SBGK Szabadalmi Ügyvivői Iroda, Budapest

( 546 )



( 511 ) 10 Colonydroterápiás készülékek, eszközök és ezek tartozékai.

---

( 111 ) **206.390**

( 151 ) 2012.05.31.

( 210 ) M 11 02933

( 220 ) 2011.09.19.

( 732 ) **Centrotool Szerszám-nagykereskedelmi Kft., Budapest (HU)**

( 740 ) dr. Tóth Péter, Wiszkidenszky és Tóth Ügyvédi Iroda, Budapest

( 541 ) **Centrodrill**

( 511 ) 8 Kéziszerszámok és kézzel működtetett eszközök; evőeszközök; vágó- és szűrőfegyverek; borotvák.

---

**( 111 ) 206.391**

( 151 ) 2012.05.31.

( 210 ) M 11 02928

( 220 ) 2011.09.16.

**( 732 ) Magyar Szállodák és Éttermek Szövetsége, Budapest (HU)**

( 740 ) dr. Tordai Judit, Tordai Ügyvédi Iroda, Budapest

**( 546 )**

( 511 ) 35 Kereskedelmi ügyletek bonyolítása; reklámozás; marketingtevékenység; kereskedelmi és reklámcélú kiállítások.

41 Nevelés; szakmai képzés; szórakoztatás; sport- és kulturális tevékenységek.

43 Vendéglátás; szállásadás.

45 Jogi szolgáltatások; biztonsági szolgáltatások személyek és vagyontárgyak védelmére; mások által egyéni igényeknek megfelelően nyújtott személyes és társadalmi jellegű szolgáltatások.

**( 111 ) 206.392**

( 151 ) 2012.05.31.

( 210 ) M 11 02927

( 220 ) 2011.09.16.

**( 732 ) Magyar Szállodák és Éttermek Szövetsége, Budapest (HU)**

( 740 ) dr. Tordai Judit, Tordai Ügyvédi Iroda, Budapest

**( 546 )**

( 511 ) 35 Kereskedelmi ügyletek bonyolítása; reklámozás; marketingtevékenység; kereskedelmi és reklámcélú kiállítások.

41 Nevelés; szakmai képzés; szórakoztatás; sport- és kulturális tevékenységek.

43 Vendéglátás; szállásadás.

45 Jogi szolgáltatások; biztonsági szolgáltatások személyek és vagyontárgyak védelmére; mások által egyéni igényeknek megfelelően nyújtott személyes és társadalmi jellegű szolgáltatások.

**( 111 ) 206.393**

( 151 ) 2012.05.31.

( 210 ) M 11 02919

( 220 ) 2011.09.15.

**( 732 ) Magyar Cserkészszövetség, Budapest (HU)**

( 740 ) dr. Kereszty Marcell , Gödölle, Kékes, Mészáros &amp; Szabó Szabadalmi és Védjegy Iroda, Budapest

**( 541 ) CSERKÉSZ**

( 511 ) 16 Papír, karton és ezen anyagokból készült termékek, amelyek nem tartoznak más osztályokba; nyomdaipari termékek; kiadványok, beszámolók, tankönyvek; könyvkötészeti anyagok; fényképek; névjegykártyák; papíripari cikkek, papíripari vagy háztartásiragasztóanyagok; anyagok művészek részére; ecsetek; írógépek és irodai cikkek (bútorok kivételével); papír-, írószer termékek; irodai kellékek; tanítási és oktatási anyagok (készülékek)

kivételével); csomagolásra szolgáló műanyagok (amelyek nem tartoznak más osztályokba).

25 Ruházati cikkek, zoknik, lábbelik, cipők, csizmák, bakancsok, kalapárúk; alsónadrágok; alsóneműk; cipők; egyenruhák; felsőkabátok, felöltők; fürdőnadrágok, úszónadrágok; ingek; kabátok; kalapok; kerékpáros öltözetek; lábbelik; melegítők, szvetterek; munkaruhák, munkaköpenyek; nadrágok; nyakkendők; nyaksálak, gallérvédők; övek; pólók; pulóverek; ruházat, ruhaneműk; sapkák; sálak; kendők; sárcipők; sportcipők; sportlábbelik; sporttrikók; szandálok; szoknyák; tarka selyemkendők (nyaksálak); térdnadrágok; tornacipők; tornaruházat; zoknik.

39 Utazásszervezés, táboroztatás, túraszervezés (hegyi-, sítúra).

41 Nevelés; szakmai képzés; továbbképzés, vezetőképzés, felnőtt oktatás; szórakoztatás; gyermek programok szervezése; sport- és kulturális tevékenységek, erdei iskolai programok szervezése, kalandpark programok szervezése.

43 Vendéglátás (élelmezés); időleges szállásadás, üdülőtáborok szolgáltatásai (szállásadás), táborhelyek hasznosítása.

**( 111 ) 206.394**

( 151 ) 2012.05.31.

( 210 ) M 11 02764

( 220 ) 2011.09.01.

**( 732 ) Bodnár Éva, Budapest (HU)**

( 740 ) dr. Magyarai Brigitta, dr. Magyarai Brigitta Ügyvédi Iroda, Budapest

**( 546 )**

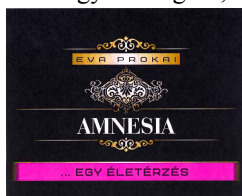

( 511 ) 25 Ruházati cikkek, cipők, kalapárúk.

43 Vendéglátás (élelmezés); időleges szállásadás.

**( 111 ) 206.395**

( 151 ) 2012.05.31.

( 210 ) M 11 02762

( 220 ) 2011.09.01.

**( 732 ) Bodnár Éva, Budapest (HU)**

( 740 ) dr. Magyarai Brigitta, dr. Magyarai Brigitta Ügyvédi Iroda, Budapest

**( 546 )**

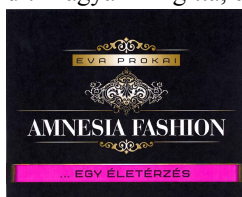

( 511 ) 25 Ruházati cikkek, cipők, kalapárúk.

43 Vendéglátás (élelmezés); időleges szállásadás.

**( 111 ) 206.397**

( 151 ) 2012.05.31.

( 210 ) M 12 00124

( 220 ) 2012.01.16.

**( 732 ) EGIS Gyógyszergyár Nyilvánosan Működő Részvénytársaság, Budapest (HU)**

**( 541 ) EMPIL**

( 511 ) 5 Humán gyógyszerészeti készítmények.

**( 111 ) 206.398**

( 151 ) 2012.05.31.

( 210 ) M 12 00125

( 220 ) 2012.01.16.

**( 732 ) EGIS Gyógyszergyár Nyilvánosan Működő Részvénytársaság, Budapest (HU)****( 541 ) ESTREL**

( 511 ) 5 Humán gyógyszerészeti készítmények.

**( 111 ) 206.399**

( 151 ) 2012.05.31.

( 210 ) M 11 03090

( 220 ) 2011.09.30.

**( 732 ) RTL Kábeltelevízió Korlátolt Felelősségű Társaság, Budapest (HU)**

( 740 ) Ormai és Társai CMS Cameron McKenna LLP Ügyvédi Iroda, Budapest

**( 546 ) MUZSIKA TV**

( 511 ) 35 Reklámozás.

38 Távközlés.

41 Televíziós szórakoztatás, sport tevékenységek, kulturális tevékenységek.

**( 111 ) 206.400**

( 151 ) 2012.05.31.

( 210 ) M 11 03089

( 220 ) 2011.09.30.

**( 732 ) Ruffné Mohai Livia, Baja (HU)**

( 740 ) Benkőné Csillag Lucia, Budapest

**( 541 ) MAGYAR BATYU**

( 511 ) 21 Magyar eredetű vagy magyaros témájú kerámia áru, különösen só-liszt kerámiák.

35 Kereskedelem magyarországi eredetű ajándéktárgyakkal és magyar vonatkozású kulturális termékekkel.

41 Magyar kultúra terjesztésére vonatkozó tevékenység.

**( 111 ) 206.401**

( 151 ) 2012.05.31.

( 210 ) M 11 03092

( 220 ) 2011.10.03.

**( 732 ) Kollarits Zoltán 60%, Szombathely (HU)****Kollarits István 40%, Szombathely (HU)**

( 740 ) Török Antal, Győr

**( 546 )**

( 511 ) 35 Internetes kereskedelem bonyolítása, internetes piactér különösen műtárgyak, régiségek, gyűjteményes tárgyak adásvételére; online árverés, aukció szervezése, lebonyolítása, kereskedelmi vagy reklámcélú kiállítások, vásárok szervezése, áruk bemutatásakommunikációs médiában kiskereskedelmi célokból, online galéria szolgáltatások.

41 Kulturális tevékenységek, kulturális célú kiállítások szervezése.

**( 111 ) 206.402**

( 151 ) 2012.05.31.

( 210 ) M 11 03095

( 220 ) 2011.10.03.

**( 732 ) Agave Könyvek Kft., Budapest (HU)**

( 740 ) dr. Erdei Éva, Dr. Erdei Éva Ügyvédi Iroda, Budapest

**( 541 ) Magnólia**

( 511 ) 16 Nyomdaipari termékek, könyvek, papír, karton és ezen anyagokból készült termékek, amelyek nem tartoznak más osztályokba; könyvkötészeti anyagok; fényképek; papíripari cikkek, papíripari vagy háztartási ragasztóanyagok; anyagok művészek részére; ecsetek; írógépek és irodai cikkek (bútorok kivételével); tanítási és oktatási anyagok (készülékek kivételével); csomagolásra szolgáló műanyagok (amelyek nem tartoznak más osztályokba); nyomdabetűk; klisék; brosúrák, vékony fűzött könyvek; képek; képregények; könyvkötések; magazinok, időszaki lapok; naptárak; nyomtatott publikációk; újságok.

38 Elektronikus kiadványok, e-könyvek; hozzáférés biztosítása adatbázisokhoz; fórumok biztosítása az interneten.

41 Nevelés; szakmai képzés; szórakoztatás; sport- és kulturális tevékenységek; elektronikus desktop kiadói tevékenység; elektronikus könyvek és folyóiratok on-line kiadása; on-line elérhető elektronikus publikációk, nem letölthetők; on-line játékokszolgáltatása számítógépes hálózatról.

**( 111 ) 206.403**

( 151 ) 2012.05.31.

( 210 ) M 11 03411

( 220 ) 2011.10.25.

**( 732 ) Kinpán József, Üröm (HU)**

**( 546 )  SKYMASTER**

( 511 ) 25 Ruházati cikkek, cipők, kalapárúk.

**( 111 ) 206.404**

( 151 ) 2012.05.31.

( 210 ) M 11 03414

( 220 ) 2011.10.25.

**( 732 ) Brunswick Corporation, Lake Forest, Illinois (US)**

( 740 ) dr. Szigeti Éva, DANUBIA Szabadalmi és Jogi Iroda Kft., Budapest

**( 541 ) MERCURY**

( 511 ) 7 Vízi járművek hajtóműrendszerei, nevezetesen külső hajtóművek, motorok és hajófar meghajtók.

**( 111 ) 206.405**

( 151 ) 2012.05.31.

( 210 ) M 11 03415

( 220 ) 2011.10.25.

**( 732 ) Török-Dani Melinda, Dunaharaszti (HU)**

( 740 ) dr. Vida Sándor, DANUBIA Szabadalmi és Jogi Iroda Kft., Budapest

**( 546 )  MELODY EXTREME**

( 511 ) 25 Fürdőruhák.

**( 111 ) 206.406**

( 151 ) 2012.05.31.

( 210 ) M 11 03416

( 220 ) 2011.10.25.

**( 732 ) Kempinszki Hotel Budapest Zrt., Budapest (HU)**

( 740 ) dr. Szigeti Éva, DANUBIA Szabadalmi és Jogi Iroda Kft., Budapest

**( 546 )  Liszt torta**

( 511 ) 30 Sütemények.

---

**( 111 ) 206.407**

( 151 ) 2012.05.31.

( 210 ) M 11 03418

( 220 ) 2011.10.26.

**( 732 ) Miller Krisztina Éva, Budapest (HU)****( 546 )**

( 511 ) 3 Ajakrúzsok, borotvaszappan, gyógyszappanok, izzadásgátló szappan, kozmetikai krémek, gyógykrémek, kozmetikai pakolások, lábizzadást gátló szappanok, mosdószappanok, samponok, szappanok, sminkeltávolító termékek, lemosószeres kozmetikai használatra, kozmetikai termékek fürdőkhöz, kence eltávolító termékek, kozmetikai bőrápoló szerek, kenőcsök kozmetikai használatra, fürdősók nem kozmetikai használatra, fertőtlenítő szappanok, dezodoráló szappan, tusfürdő, habfürdő, ezek a felsorolt termékek frisskecsketejéből készültek.

---

**( 111 ) 206.408**

( 151 ) 2012.05.31.

( 210 ) M 11 03419

( 220 ) 2011.10.26.

**( 732 ) Dombor Natura Kft., Budapest (HU)****( 546 )**

( 511 ) 19 Nem fém építőanyagok; nem fémből készült merev építési csövek; aszfalt, szurok és bitumen; nem fémből készült hordozható szerkezetek; emlékművek nem fémből.  
 20 Bútorok fából; ablakszerelvények fából; ajtószelvények fából; faszerkezetek bútorokhoz; ládák, dobozok fából; munkapadok, munkaasztalok fából; polcok fából.  
 37 Építkezés; javítás; szerelési szolgáltatások.

---

**( 111 ) 206.409**

( 151 ) 2012.05.31.

( 210 ) M 11 03562

( 220 ) 2011.11.10.

**( 732 ) 470 Food Kft., Dunakeszi (HU)**

( 740 ) dr. Percz Tamás, Jánosi és Társa Ügyvédi Iroda, Budapest

**( 541 ) TELETÁL ÉTLAP**

( 511 ) 16 Nyomdai termékek, kiadványok.

---

**( 111 ) 206.410**

( 151 ) 2012.05.31.

( 210 ) M 11 03563

( 220 ) 2011.11.10.

**( 732 ) 470 Food Kft., Dunakeszi (HU)**

( 740 ) dr. Percz Tamás, Jánosi és Társa Ügyvédi Iroda, Budapest

**( 541 ) TELETÁL ÉTELFUTÁR**

( 511 ) 43 Étél házhoz szállítása, partiszervíz, vendéglátóipari szolgáltatások, hideg-meleg konyhai szolgáltatások, étkeztetés.

---

**( 111 ) 206.411**

( 151 ) 2012.05.31.



---

( 210 ) M 11 03570

( 220 ) 2011.11.10.

**( 732 ) Várnainé Rozgonyi Sarolta, Budapest (HU)**

( 740 ) dr. Rozgonyi Balázs, Budapest

**( 541 ) KvízKaland**

( 511 ) 35 Reklámozás; kereskedelmi ügyletek; kereskedelmi adminisztráció; irodai munkák.

41 Nevelés; szakmai képzés; szórakoztatás; sport- és kulturális tevékenységek.

---

**( 111 ) 206.412**

( 151 ) 2012.05.31.

( 210 ) M 11 03731

( 220 ) 2011.11.23.

**( 732 ) GASTRO PEPE Kereskedelmi Kft., Budaörs (HU)**

( 740 ) dr. Kozma András, dr. Kozma András Ügyvédi Iroda, Budapest

**( 546 )** 

( 511 ) 35 Reklámozás; kereskedelmi ügyletek; kereskedelmi adminisztráció; irodai munkák.

38 Távközlés.

39 Szállítás; áruk csomagolása és raktározása; utazásszervezés.

42 Tudományos és műszaki szolgáltatások, valamint az idetartozó tervezői és kutatói tevékenység; ipari elemző és kutató szolgáltatások; számítástechnikai hardver és szoftver tervezés és fejlesztés.

43 Vendéglátás (élelmezés); időleges szállásadás.

---

**( 111 ) 206.413**

( 151 ) 2012.05.31.

( 210 ) M 11 03740

( 220 ) 2011.11.23.

**( 732 ) TETSZETT Magyar Fogyasztóvédelmi Elégedettségi Monitor Kft., Szigetmonostor (HU)**

( 740 ) dr. László Áron Márk, SBGK Ügyvédi Iroda, Budapest

**( 541 ) FEM Index**

( 511 ) 35 Reklámozás; kereskedelmi ügyletek; kereskedelmi adminisztráció; irodai munkák.

36 Biztosítás; pénzügyi ügyletek; valutaügyletek; ingatlanügyletek.

41 Nevelés; szakmai képzés; szórakoztatás; sport- és kulturális tevékenységek.

---

**( 111 ) 206.414**

( 151 ) 2012.05.31.

( 210 ) M 11 03899

( 220 ) 2011.12.08.

**( 732 ) Ayura Herbal Kft., Debrecen (HU)**

( 740 ) dr. Nyitrai János, Nyitrai Ügyvédi Iroda, Budapest

**( 541 ) AYURA**

( 511 ) 32 Sörök; ásványvizek és szénsavas vizek, és egyéb alkoholmentes italok; gyümölcsitalok és gyümölcslevek; szörpök és más készítmények italokhoz; gyógynövény tartalmú ital.

---

**( 111 ) 206.415**

( 151 ) 2012.05.31.

( 210 ) M 11 03147

( 220 ) 2011.10.06.

---

**( 732 ) Thanh Long Euro Kft., Budapest (HU)**

( 740 ) dr. Ikanov Gábor, Ikanov Ügyvédi Iroda, Budapest



( 511 ) 18 Bőr és bőrutánzatok, ezen anyagokból készült olyan termékek, amelyek nem tartoznak más osztályokba; állatbőrök és irhák; utazótáskák és bőröndök; esernyők, napernyők és sétatálcák; ostorok, hámok, nyergek és lószerszámok.

25 Ruházati cikkek, cipők, kalapárúk.

35 Reklámozás; kereskedelmi ügyletek; kereskedelmi adminisztráció; irodai munkák.

**( 111 ) 206.416**

( 151 ) 2012.05.31.

( 210 ) M 11 03149

( 220 ) 2011.10.06.

**( 732 ) Promda Bt., Dunakeszi (HU)**

( 740 ) dr. Ikanov Gábor, Ikanov Ügyvédi Iroda, Budapest



( 511 ) 38 Távközlés.

42 Tudományos és műszaki szolgáltatások, valamint az idetartozó tervezői és kutatói tevékenység; ipari elemző és kutató szolgáltatások; számítástechnikai hardver és szoftver tervezés és fejlesztés.

**( 111 ) 206.417**

( 151 ) 2012.05.31.

( 210 ) M 11 03155

( 220 ) 2011.10.06.

**( 732 ) Foltin-Globe Kereskedelmi Kft., Nagytarcsa (HU)**

( 740 ) dr. Kovács Ildikó, Kovács Ildikó Ügyvédi Iroda, Budapest

**( 541 ) FLAMENCO**

( 511 ) 30 Kávész, tea, kakaó, cukor, rizs, tapióka, szágó, kávépótló szerek; lisztek és más gabonakészítmények, kenyér, péksütemények és cukrászsütemények, fagylaltok; méz, melaszszirup; élesztő, sütőporok; só, mustár; ecet, fűszeres mártások; fűszerek; jég.

**( 111 ) 206.418**

( 151 ) 2012.05.31.

( 210 ) M 11 03280

( 220 ) 2011.10.18.

**( 732 ) PÖDÖR Kft., Zalaegerszeg (HU)**

( 740 ) dr. Nagy Ajtony Csaba, Nagy Ajtony Ügyvédi Iroda, Budapest

**( 541 ) PÖDÖR**

( 511 ) 29 Hús, hal-, baromfi- és vadhús; húskivonatok; tartósított, fagyasztott, szárított és főzött gyümölcsök és zöldségek; zselék, lekvárok (dzsemek), kompótok; tojások, tej és tejtermékek; étkezési olajok és zsírok; kókuszolaj; kukoricaolaj; napraforgóolaj, étkezési; olajok, étkezési; olívaolaj, étkezési; pálmamag olaj, táplálkozási használatra; pálmaolaj táplálkozási használatra; repceolaj, étkezési; szezámolaj.

30 Kávész, tea, kakaó, cukor, rizs, tapióka, szágó, kávépótló szerek; lisztek és más gabonakészítmények, kenyér, péksütemények és cukrászsütemények, fagylaltok; méz, melaszszirup; élesztő, sütőporok; só, mustár; ecet, fűszeres mártások; fűszerek; jég; aromák, az illóolajok kivételével; aromák italokhoz, az illóolajok kivételével; aromák süteményekhez, az illóolajok kivételével; aromás készítmények élelmezéshez; ecet; szendvicsek.

43 Vendéglátás (élelmezés); időleges szállásadás; étkezdék; éttermek; gyorséttermek; kávéházak; büfék, étkezdék; kávéházak; önkiszolgáló éttermek.

**( 111 ) 206.419**

( 151 ) 2012.05.31.

( 210 ) M 11 03284

( 220 ) 2011.10.18.

**( 732 ) Meglepkek.hu Kft., Budapest (HU)**

**( 541 ) Hancúr párbaj**

( 511 ) 28 Táblajátékok; társasjátékok.

**( 111 ) 206.420**

( 151 ) 2012.05.31.

( 210 ) M 11 03462

( 220 ) 2011.11.02.

**( 732 ) Basilicus Szőlőbirtok Borászati Kft., Etyek (HU)**

( 740 ) dr. Csígyó Csaba, Csígyó Ügyvédi Iroda, Budapest

**( 546 )**  **BASILICUS**

( 511 ) 33 Alkoholtartalmú italok (a sörök kivételével).

39 Szállítás; áruk csomagolása és raktározása; utazásszervezés.

43 Vendéglátás (élelmezés); időleges szállásadás.

**( 111 ) 206.421**

( 151 ) 2012.05.31.

( 210 ) M 11 03464

( 220 ) 2011.11.02.

**( 732 ) Katavics Kereskedelmi és Szolgáltató Kft., Szombathely (HU)**

**( 546 )**   
**KATAVICS**  
BÚTOR

( 511 ) 19 Nem fém építőanyagok; nem fémből készült merev építési csövek; aszfalt, szurok és bitumen; nem fémből készült hordozható szerkezetek; emlékművek nem fémből.

20 Bútorok, tükrök, keretek; fából, parafából, nádból, gyékényből, fűzfavesszőből, szaruból, csontból, elefántcsontból, halcsontból, kagylóhéjból, ámbrából, gyöngyházból, tajtékból, és mindezek pótanyagaiból, vagy műanyagokból készült termékek, amelyek nem tartoznak más osztályokba.

**( 111 ) 206.422**

( 151 ) 2012.05.31.

( 210 ) M 11 03465

( 220 ) 2011.11.02.

**( 732 ) Annus László, Eger (HU)**

**( 546 )**  **"ANNUS"**  
**LIFE BALANCE**  
**MASSAGE**

( 511 ) 3 Kozmetikai cikkek.

35 Reklámozás; kereskedelmi ügyletek; kereskedelmi adminisztráció; irodai munkák.

44 Higiéniai és szépségápolási szolgáltatások emberek részére.

---

**( 111 ) 206.423**

( 151 ) 2012.05.31.

( 210 ) M 11 03466

( 220 ) 2011.11.02.

**( 732 ) Zmextraverz Kft., Budapest (HU)****( 546 )**

( 511 ) 25 Ruházati cikkek, cipők, kalapárúk.

41 Nevelés; szakmai képzés; szórakoztatás; sport- és kulturális tevékenységek.

45 Jogi szolgáltatások; biztonsági szolgáltatások személyek és vagyontárgyak védelmére; mások által egyéni igényeknek megfelelően nyújtott személyes és társadalmi jellegű szolgáltatások.

---

**( 111 ) 206.424**

( 151 ) 2012.05.31.

( 210 ) M 11 03477

( 220 ) 2011.11.03.

**( 732 ) Conclude Befektetési Zrt., Budapest (HU)**

( 740 ) Várnai Anikó, INTERINNO Szabadalmi Iroda, Budapest

**( 541 ) CONCLUDE ARANYTÁBLA**

( 511 ) 14 Nemesfémek és ötvözeteik; nyers vagy félig megmunkált nemesfémek, megmunkált nemesfémek; arany és ötvözetei; arany nyers vagy vert, megmunkált arany; ezüst megmunkálatlan vagy vert; féldrágakövek, drágakövek.

36 Pénzügyi ügyletek.

---

**( 111 ) 206.425**

( 151 ) 2012.05.31.

( 210 ) M 11 03478

( 220 ) 2011.11.03.

**( 732 ) BIO-HERB Kft., Budapest (HU)**

( 740 ) PINTZ ÉS TÁRSAI Szabadalmi, Védjegy és Jogi Iroda, Budapest

**( 546 )**

( 511 ) 30 Természetes édesítőszeresek.

---

**( 111 ) 206.426**

( 151 ) 2012.05.31.

( 210 ) M 11 03628

( 220 ) 2011.11.15.

**( 732 ) Lakatos Péter, Szentendre (HU)****( 546 )**

( 511 ) 25 Ruházati cikkek, cipők, kalapárúk.

41 Nevelés; szakmai képzés; szórakoztatás; sport- és kulturális tevékenységek.

---

**( 111 ) 206.427**

( 151 ) 2012.05.31.

( 210 ) M 11 03632

( 220 ) 2011.11.15.

( 732 ) **Knorr-Nahrungsmittel Aktiengesellschaft, Thayngen (CH)**

( 740 ) dr. Lukácsi Péter, SBGK Ügyvédi Iroda, Budapest

( 546 )



( 511 ) 16 Nyomtatványok; szakácskönyvek.

41 Oktatás, képzés nyújtása főzés és élelmiszer területén.

( 111 ) **206.428**

( 151 ) 2012.05.31.

( 210 ) M 11 03633

( 220 ) 2011.11.15.

( 732 ) **Energofish Kft., Budapest (HU)**

( 740 ) Mészárosné Dónusz Katalin, SBGK Szabadalmi Ügyvivői Iroda, Budapest

( 546 )



( 511 ) 28 Horgászfelszerelések, horgászbotok, horgászorsók, horgászszinórok, horgászcsalik, horgászcsalétek, kapásérzékelők, kapásjelzők, horgászúszók, merítoszákok horgászathoz, halhorgok, és egyéb horgászattal kapcsolatos eszközök.

35 Reklámozás; kereskedelmi ügyletek; kereskedelmi adminisztráció; irodai munkák.

( 111 ) **206.429**

( 151 ) 2012.05.31.

( 210 ) M 11 03634

( 220 ) 2011.11.15.

( 732 ) **Energofisch Kft., Budapest (HU)**

( 740 ) Mészárosné Dónusz Katalin, SBGK Szabadalmi Ügyvivői Iroda, Budapest

( 546 )



( 511 ) 28 Horgászfelszerelések, horgászbotok, horgászorsók, horgászszinórok, horgászcsalik, horgászcsalétek, kapásérzékelők, kapásjelzők, horgászúszók, merítoszákok horgászathoz, halhorgok, és egyéb horgászattal kapcsolatos eszközök.

35 Reklámozás; kereskedelmi ügyletek; kereskedelmi adminisztráció; irodai munkák.

( 111 ) **206.431**

( 151 ) 2012.05.31.

( 210 ) M 11 03636

( 220 ) 2011.11.15.

( 732 ) **S.C. JOHNSON & SON, INC., Racine, Wisconsin (US)**

( 740 ) dr. Szamosi Katalin, SBGK Ügyvédi Iroda, Budapest

( 541 ) **NIAGARA**

( 511 ) 3 Tisztító-, fényszerelő-, súroló- és csiszolószerek; duguláselhárító szerek; szappanok; tisztítószerek.

( 111 ) 206.432

( 151 ) 2012.05.31.

( 210 ) M 11 03783

( 220 ) 2011.11.28.

( 732 ) Pécs-Baranyai Kereskedelmi és Iparkamara, Pécs (HU)

( 546 )



( 511 ) 25 Kesztyűk [ruházat].

28 Baseballkesztyűk; baseballkesztyűk [játékfelszerelések; kesztyűk [játékok tartozékai]; ökölvívó kesztyűk, boxkesztyűk.

35 Hirdetési oldalak készítése; információ és tanácsadás fogyasztóknak [fogyasztói tanácsadás]; kereskedelmi vagy reklámcélú kiállítások szervezése; kereskedelmi vagy reklámcélú vásárok szervezése; kirakatrendezés; reklámanyagok terjesztése; árubemutatás; áruk bemutatása kommunikációs médiában, kiskereskedelmi célokból; áruminták terjesztése; reklámozás; reklámszövegek publikálása; reklámszövegek szerkesztése.

( 111 ) 206.441

( 151 ) 2012.05.31.

( 210 ) M 11 03150

( 220 ) 2011.10.06.

( 732 ) Glover Electric Kft., Budaörs (HU)

( 740 ) dr. Ikanov Gábor, Ikanov Ügyvédi Iroda, Budapest

( 546 )



( 511 ) 9 Tudományos célra szolgáló, tengerészeti, földmérő, villamos, fényképezeti, mozgóképi, optikai, súlymérő, egyéb mérő-, jelző-, ellenőrző (felügyeleti), életmentő és oktatóberendezések és felszerelések; hangok vagy képek rögzítésére, továbbítására, másolására szolgáló készülékek; mágneses adathordozók, hanglemezek; automata áruelosztóberendezések és szerkezetek érmebedobással működő készülékekhez; regiszteres pénztárgépek, számológépek, adatfeldolgozó berendezések és számítógépek; tűzoltókészülékek.

11 Világító-, fűtő-, gőzfejlesztő, főző-, hűtő-, szárító-, szellőztető-, vízszolgáltató és egészségügyi berendezések.

35 Reklámozás; kereskedelmi ügyletek; kereskedelmi adminisztráció; irodai munkák.

( 111 ) 206.491

( 151 ) 2012.06.04.

( 210 ) M 10 01493

( 220 ) 2010.05.11.

( 732 ) Sanoma Media Budapest Zrt., Budapest (HU)

( 740 ) dr. Árva Katalin, Árva Ügyvédi Iroda, Budapest

( 546 ) **Wellness**

( 511 ) 16 Papír, karton és ezen anyagokból készült termékek, amelyek nem tartoznak más osztályokba; nyomdaipari termékek, újságok, különösen kéthetente megjelenő újságok; könyvkötészeti anyagok; fényképek; papíripari cikkek, papíripari vagy háztartásiragasztóanyagok; anyagok művészek részére; ecsetek; írógépek és irodai cikkek (bútorok kivételével); tanítási és oktatási anyagok (készülékek kivételével); csomagolásra szolgáló műanyagok (amelyek nem tartoznak más osztályokba); nyomdabetűk, klisék.

38 Távközlés, különösen üzenetek továbbítása számítógépek segítségével, fórumok biztosítása az interneten;

telefon összeköttetések és telefon szolgáltatások.

41 Újságkiadás; elektronikus könyvek és folyóiratok on-line kiadása.

---

**( 111 ) 206.492**

( 151 ) 2012.06.04.

( 210 ) M 10 01492

( 220 ) 2010.05.11.

**( 732 ) Sanoma Media Budapest Zrt., Budapest (HU)**

( 740 ) dr. Árva Katalin, Árva Ügyvédi Iroda, Budapest

**( 546 ) Wellness**

( 511 ) 16 Papír, karton és ezen anyagokból készült termékek, amelyek nem tartoznak más osztályokba; nyomdaipari termékek, újságok, különösen kéthetente megjelenő újságok; könyvkötészeti anyagok; fényképek; papíripari cikkek, papíripari vagy háztartásiragasztóanyagok; anyagok művészek részére; ecsetek; írógépek és irodai cikkek (bútorok kivételével); tanítási és oktatási anyagok (készülékek kivételével); csomagolásra szolgáló műanyagok (amelyek nem tartoznak más osztályokba); nyomdabetűk, klisék.

38 Távközlés, különösen üzenetek továbbítása számítógépek segítségével, fórumok biztosítása az interneten; telefon összeköttetések és telefon szolgáltatások.

41 Újságkiadás; elektronikus könyvek és folyóiratok on-line kiadása.

---

**( 111 ) 206.493**

( 151 ) 2012.06.04.

( 210 ) M 11 02153

( 220 ) 2011.07.06.

**( 732 ) Svengard Kft., Szada (HU)**

( 740 ) dr. Krajnyák András, Dr. Krajnyák & Társa Ügyvédi Iroda, Budapest

**( 541 ) REJOICE**

( 511 ) 3 Fehérítőkészítmények és egyéb, mosásra szolgáló anyagok; tisztító-, fényszerítő-, súroló-, és csiszolószerek; szappanok; illatszerek, illóolajok, kozmetikai cikkek, hajmosó szerek; fogkrémek.

5 Gyógyszerészeti és állatgyógyászati készítmények; egészségügyi készítmények gyógyászati használatra; diétás anyagok gyógyászati használatra, bébiételek; tapaszok, kötszeranyagok; fogtömő anyagok és fogászati mintázóanyagok; fertőtlenítőszeres; kártékonyállatok és növények irtására szolgáló készítmények; gombaölő szerek (fungicidek), gyomirtó szerek (herbicidek).

21 Eszközök, edények és tartályok háztartási és konyhai célokra; fésűk és szivacsok; kefék (az ecsetek kivételével); kefégyártáshoz használt anyagok; takarító eszközök; vasforgács; nyers vagy félig megmunkált üveg (kivéve az építéshez használt üveget);üveg-, porcelán- és fajanszárúk, amelyek nem tartoznak más osztályokba.

---

**( 111 ) 206.494**

( 151 ) 2012.06.04.

( 210 ) M 11 02624

( 220 ) 2011.08.18.

**( 732 ) C-vitamin Pont Kft., Szeged (HU)**

( 740 ) dr. Sulyok Róbert, Szeged

**( 541 ) Bistorant**

( 511 ) 35 Reklámozás; kereskedelmi ügyletek; kereskedelmi adminisztráció; irodai munkák.

41 Nevelés; szakmai képzés; szórakoztatás; sport- és kulturális tevékenységek.

43 Vendéglátás (élelmezés); időleges szállásadás.

---

**( 111 ) 206.495**

( 151 ) 2012.06.04.

---

---

( 210 ) M 11 02619

( 220 ) 2011.08.18.

( 732 ) **Meditcom Orvosi Informatikai és Kommunikációs Szolgáltató Kft., Budapest (HU)**

( 541 ) **Saninet**

( 511 ) 42 Egészségügyi szoftver rendszeren keresztül nyújtott, gyógyító elősegítő tevékenységek, ehhez kapcsolódó adminisztráció, adatkommunikációs, gazdálkodási feladatok támogatása.

---

( 111 ) **206.496**

( 151 ) 2012.06.04.

( 210 ) M 11 02158

( 220 ) 2011.07.06.

( 732 ) **Kacsuk Zsófia, Budapest (HU)**

( 541 ) **KACSUKPATENT**

( 511 ) 35 Irodai munkák, különösen információk számítógépes adatbázisokba való rendezése, információknak számítógépes adatbázisokba való szerkesztése, iratmásolás, szövegfeldolgozás; szakmai konzultációk üzleti ügyekben, különösen iparjogvédelmi stratégiakialakításához.

41 Középfokú és felsőfokú oktatás, szakmai továbbképzés különösen jogi és iparjogvédelmi területen;

konferenciák szervezése és lebonyolítása; kongresszusok szervezése és lebonyolítása; fordítói szolgáltatások.

45 Jogi szolgáltatások, különösen iparjogvédelmi szolgáltatások és szabadalmi ügyvivői tevékenység.

---

( 111 ) **206.497**

( 151 ) 2012.06.04.

( 210 ) M 11 02691

( 220 ) 2011.08.24.

( 732 ) **Regeneron Pharmaceuticals, Inc., Tarrytown, New York (US)**

( 300 ) 009785866 2011.03.04. EU

( 740 ) dr. Szigeti Éva, DANUBIA Szabadalmi és Jogi Iroda Kft., Budapest

( 541 ) **ARCALYST**

( 511 ) 5 Fecskendővel beadható gyógyszerészeti készítmények és anyagok gyulladásoos betegségek és rendellenességek kezelésére; fecskendővel beadható gyógyszerészeti készítmények és anyagok immunológiai betegségek és rendellenességek kezelésére, például aköszvéennyel összefüggö gyulladás, szív- és keringési betegségek, magas vérnyomás (hipertónia), kardiovaszkuláris betegségek, urológiai betegségek gasztrointesztinális rendellenességek, anyagcserevel kapcsolatos betegségek, nevezetesen a köszvény, krónikus perifériás artéria elzáródásoos betegségek és rendellenességek.

---

( 111 ) **206.498**

( 151 ) 2012.06.04.

( 210 ) M 11 02639

( 220 ) 2011.08.19.

( 732 ) **Rózsa Balázs, Üröm (HU)**

( 740 ) dr. Berta Hubert, Budapest

( 546 )



**kaja.hu**

( 511 ) 29 Hús, hal-, baromfi- és vadhús; húskivonatok; tartósított, fagyasztott, szárított és főzött gyümölcsök és zöldségek; zselék, lekvárok (dzsemek), kompótok; tojások, tej és tejtermékek; étkezési olajok és zsírok.

---



43 Vendéglátás (élelmezés); időleges szállásadás.

---

**( 111 ) 206.499**

( 151 ) 2012.06.04.

( 210 ) M 11 02841

( 220 ) 2011.09.07.

**( 732 ) Tibenszky Mónika Aliz, Budapest (HU)**

**Borbáth András, Budapest (HU)**

( 740 ) dr. Sándor Péter, Sándor Szegedi Szent-Ivány Komáromi Eversheds Ügyvédi Iroda, Budapest

**( 546 )**



( 511 ) 16 Papír, karton és ezen anyagokból készült termékek, amelyek nem tartoznak más osztályokba; nyomdaipari termékek; könyvkötészeti anyagok; fényképek; papíripari cikkek, papíripari vagy háztartási ragasztóanyagok; anyagok művészek részére; ecsetek; írógépek és irodai cikkek (bútorok kivételével); tanítási és oktatási anyagok (készülékek kivételével); csomagolásra szolgáló műanyagok (amelyek nem tartoznak más osztályokba); nyomdabetűk; klisék.

41 Nevelés; szakmai képzés; szórakoztatás; sport- és kulturális tevékenységek.

43 Vendéglátás (élelmezés); időleges szállásadás.

---

**( 111 ) 206.500**

( 151 ) 2012.06.04.

( 210 ) M 11 02844

( 220 ) 2011.09.07.

**( 732 ) Tóth Ákos, Budapest (HU)**

( 740 ) dr. Gál Zsuzsanna, Csiby és Társai Ügyvédi Iroda, Budapest

**( 541 ) Sanatopic**

( 511 ) 3 Kozmetikai cikk, testápoló krém; kézkrém, arckrém, bőrápoló szer; hajmosó szer, hajápoló szer.

5 Egészségügyi készítmények gyógyászati használatra; gyógyászati bőr és hajápoló szer; gyógyhatású bőr és hajápoló krém.

---

**( 111 ) 206.501**

( 151 ) 2012.06.04.

( 210 ) M 11 02851

( 220 ) 2011.09.08.

**( 732 ) Kovács Attila, Szeged (HU)**

( 740 ) dr. Csonka Péter, Csonka Ügyvédi Iroda, Szeged

( 546 )

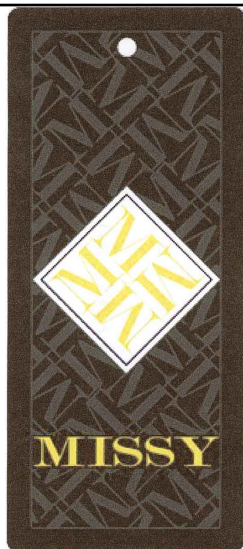

( 511 ) 18 Bőr és bőrutánzatok, ezen anyagokból készült olyan termékek, amelyek nem tartoznak más osztályokba; állatbőrök és irhák; utazótáskák és bőröndök; esernyők, napernyők és sétatálcák; ostorok, hámok, nyergek és lószerszámok.

25 Ruházati cikkek, cipők, kalapárúk.

26 Csipkék és hímzések, szalagok és zsinórok; gombok, ruhakapsok és fűzőlyukak, gombostűk és tűk; művirágok.

( 111 ) 206.502

( 151 ) 2012.06.04.

( 210 ) M 11 02850

( 220 ) 2011.09.08.

( 732 ) Foldana Ingatlankezelő és Szolgáltató Kft., Budapest (HU)

( 546 )

( 511 ) 35 Reklámozás; kereskedelmi ügyletek; kereskedelmi adminisztráció; irodai munkák.

36 Biztosítás; pénzügyi ügyletek; valutaügyletek; ingatlanügyletek.

45 Jogi szolgáltatások; biztonsági szolgáltatások személyek és vagyontárgyak védelmére; mások által egyéni igényeknek megfelelően nyújtott személyes és társadalmi jellegű szolgáltatások.

( 111 ) 206.503

( 151 ) 2012.06.04.

( 210 ) M 11 02847

( 220 ) 2011.09.07.

( 732 ) Kittenberger Kálmán Növény- és Vadaspark Kiemelten Közhasznú Nonprofit Kft., Veszprém (HU)

( 546 )



( 511 ) 41 Nevelés; szakmai képzés; szórakoztatás; sport- és kulturális tevékenységek.

( 111 ) 206.504

( 151 ) 2012.06.04.

( 210 ) M 11 03010

( 220 ) 2011.09.23.

**( 732 ) Liszt Ferenc Kamarazenekar Alapítvány, Budapest (HU)**

( 740 ) Lantos Mihály, DANUBIA Szabadalmi és Jogi Iroda Kft., Budapest

**( 541 ) Liszt Ferenc Kamarazenekar**

( 511 ) 35 Reklámozás; kereskedelmi ügyletek; kereskedelmi adminisztráció; közönségszolgálat, kereskedelmi ügyletekkel kapcsolatban; művészeti, zeneművészeti témákkal kapcsolatban: on-line hirdetői tevékenység, reklámozás sugárzás útján rádiós, televíziós és/vagykábelben keresztül; reklámanyagok terjesztése; egyéb reklámtevékenység; szponzorok felkutatása.

41 Nevelés; szakmai képzés; szórakoztatás; sport- és kulturális tevékenységek; művészeti előadások, hangversenyek rendezése és szervezése; előadóművészek szolgáltatásai; zeneművészettel kapcsolatban: rendezvények, kollokviumok szervezése és lebonyolítása; gyakorlati képzés, mesterkurzusok tartása és szervezése; hangfelvételek kölcsönzése; hanglemezek kiadása; könyvkiadás, kották szerkesztése, kiadása; hangstúdiók szolgáltatásai; szórakoztató és zenei eseményekkel kapcsolatos jegyirodai szolgáltatások; oktatás; zenével kapcsolatos szórakoztatás; zenekarok szolgáltatásai; élő előadások bemutatása.

43 Vendéglátás; rendezvényhez termék kölcsönzése; szálláshely lefoglalása, rendezvényekkel kapcsolatos étkeztetési szolgáltatások.

---

**( 111 ) 206.505**

( 151 ) 2012.06.04.

( 210 ) M 11 03009

( 220 ) 2011.09.23.

**( 732 ) Aktiebolaget SKF, Göteborg (SE)**

( 740 ) dr. Szigeti Éva, DANUBIA Szabadalmi és Jogi Iroda Kft., Budapest

**( 541 ) ECOPUR**

( 511 ) 17 Hőre lágyuló és öntött poliuretán elasztomereken alapuló vagy azokból készült tömítések és azok részei, kivéve a poliuretán szigetelőket és krém állagú tömítőanyagokat.

---

**( 111 ) 206.506**

( 151 ) 2012.06.04.

( 210 ) M 11 03007

( 220 ) 2011.09.23.

**( 732 ) In mid Air ERP Kereskedelmi és Szolgáltató Kft., Siófok (HU)**

( 740 ) dr. Váti Zsuzsanna Andrea, Váti Ügyvédi Iroda, Budapest

( 546 )



( 511 ) 42 Számítógépes rendszerek tervezése; számítógépprogramok kidolgozása; számítógép-szoftver fenntartása.

---

**( 111 ) 206.507**

( 151 ) 2012.06.04.

( 210 ) M 11 03006

( 220 ) 2011.09.23.

**( 732 ) SPAR Magyarország Kereskedelmi Kft., Bicske (HU)**

( 740 ) dr. Dósa Marianna, Budapest

( 546 )



( 511 ) 33 Alkoholtartalmú italok (a sörök kivételével).

**( 111 ) 206.508**

( 151 ) 2012.06.04.

( 210 ) M 11 03005

( 220 ) 2011.09.23.

**( 732 ) Felföldiné Halász Krisztina, Debrecen (HU)**

( 740 ) dr. Emri Józsefné, Debrecen

**( 546 )**



Animi Lélekkosmetika

( 511 ) 35 Reklámozás; kereskedelmi ügyletek.

41 Szakmai képzés.

44 Orvosi szolgáltatások; higiéniai és szépségápolási szolgáltatások emberek részére.

**( 111 ) 206.509**

( 151 ) 2012.06.04.

( 210 ) M 11 03000

( 220 ) 2011.09.23.

**( 732 ) V-Concept Üzleti Tanácsadó Kft., Budapest (HU)**

**( 546 )**



( 511 ) 35 Reklámozás; kereskedelmi ügyletek; kereskedelmi adminisztráció; irodai munkák; interim (határozott idejű) menedzsment szolgáltatás; segítségnyújtás kereskedelmi- ipar és egyéb vállalkozások irányításában; üzletvezetési, üzletfejlesztési, üzletszervezési tanácsadási szolgáltatások; szakvélemények, statisztikák készítése üzletvezetési, üzletfejlesztési, üzletszervezési tárgykörökben; vállalati stratégiai, üzletfejlesztési tervek, tanulmányok készítése; segítségnyújtás a vállalati stratégiai, üzletfejlesztési tervek végrehajtásában; projektmenedzsment szolgáltatások a vállalati üzletfejlesztési programok megvalósításában; értékesítési, marketing tanácsadás; értékesítési, marketing célú vállalkozói együttműködések szervezése; piackutatás, piaci tanulmányok készítése; sajtófigyelés; információk adatbázisokba történő rendezése, szerkesztése; kereskedelmi célú adatbázisok értékesítése; kereskedelmi, reklámcélú kiállítások, vásárok, egyéb rendezvények szervezése; kereskedelmi célú információs, ügynöki tevékenység végzése; On-line hirdetői tevékenység számítógépes hálózaton; On-line eladási propaganda mások számára; On-line hirdetési helyek biztosítása számítógépes hálózaton; On-line és egyéb hirdetési oldalak, reklámanyagok készítése; On-line és egyéb hirdetési oldalak, reklámanyagok terjesztése; beszerzési tanácsadás; beszerzési célú vállalkozói együttműködések szervezése; beszerzési szolgáltatások (árúk illetve szolgáltatások beszerzése) mások számára; humán erőforrásmenedzsment tanácsadás; humán erőforrás vonatkozású vállalkozói együttműködések szervezése; munkaerő toborzás, közvetítés.

36 Biztosítás; pénzügyi ügyletek; valutaügyletek; ingatlanügyletek. pénzügyi tanácsadás pénzügyi elemzések készítése pénzügyi célú vállalkozói együttműködések szervezése; biztosítás közvetítői tevékenység; cégértékesítési tanácsadás, cégértékelés; cégértékesítési közvetítői tevékenység; finanszírozási közvetítői tevékenység (hitel, lízing, faktoring); finanszírozási tevékenység (hitel, lízing, faktoring).

38 Távközlés; internetes közösségi portál működtetése; internetes hozzáférés biztosítása adatbázisokhoz; fórumok biztosítása az interneten; elektronikus üzenő fal szolgáltatás az interneten; elektronikus levelezés, üzenetküldés, csatolmánytovábbítás (videók, képek, egyéb dokumentum file-ok) biztosítása az interneten; tartalomszolgáltatás az interneten; tudakozók, információs szolgáltatások az interneten.

42 Tudományos és műszaki szolgáltatások, valamint az idetartozó tervezői és kutatói tevékenység; ipari elemző és kutató szolgáltatások; számítástechnikai hardver és szoftver tervezés és fejlesztés. számítógépes tanácsadás;

hálózati kiszolgálók (WEBSzerverek) bérelete; hosting szolgáltatás WEB oldalakhoz; számítógépes rendszerek, WEB oldalak, internetes portálok tervezése; számítógépes programok WEB oldalak, internetes portálok, fejlesztése, megalkotása; számítógépes programok installációja.

**( 111 ) 206.510**

( 151 ) 2012.06.04.

( 210 ) M 11 03161

( 220 ) 2011.10.07.

**( 732 ) Keskeny és Társai 2001 Vagyonkezelő és Szolgáltató Kft., Budapest (HU)**

**( 546 )**



( 511 ) 16 Papír, karton és ezen anyagokból készült termékek, amelyek nem tartoznak más osztályokba; nyomdaipari termékek; könyvkötészeti anyagok; fényképek; papíripari cikkek, papíripari vagy háztartási ragasztóanyagok; csomagolópapír; nyomdabetűk; klisék; dobozokkartonból vagy papírból.

40 Nyomdai szolgáltatások, ofszetnyomás, mintanyomás, fényképnymás, fénynymat.

**( 111 ) 206.511**

( 151 ) 2012.06.04.

( 210 ) M 11 03018

( 220 ) 2011.09.26.

**( 732 ) Bankó Kft., Miskolc (HU)**

( 740 ) Pap Béla, Miskolc

**( 546 )**



( 511 ) 28 Babaházak, csúszdák, dobható korongok (játékszerek), eszközök testgyakorláshoz, hálók (sportcikkek), hintalovak, hinták, játék autók, játék sárkányok, játékok, játékszerek, karikajátékok, méretarányosan kicsinyített járműmodellek.

37 Építkezés; javítás; szerelési szolgáltatások.

41 Sport edzőtábori szolgáltatások, sportversenyek rendezése, szabadidős szolgáltatások nyújtása, szórakoztatás, testnevelés, versenyek szervezése (oktatás vagy szórakoztatás), üdülőtáborok szolgáltatásai (szórakoztatás).

**( 111 ) 206.512**

( 151 ) 2012.06.04.

( 210 ) M 11 03017

( 220 ) 2011.09.26.

**( 732 ) Well Pharma Kutató és Fejlesztő Kft., Újlengyel (HU)**

( 740 ) dr. Balázs Gábor, Kelemen, Mészáros, Sándor és Társai Ügyvédi Iroda, Budapest

**( 541 ) Yes Pharma**

( 511 ) 5 Gyógyszerészeti készítmények; egészségügyi készítmények gyógyászati használatra.

**( 111 ) 206.513**

( 151 ) 2012.06.04.

( 210 ) M 11 03162

( 220 ) 2011.10.07.

**( 732 ) Házikence Tanoda Kft., Budapest (HU)**

( 740 ) dr. Erdős Anett, Erdős és Társai Ügyvédi Iroda, Budapest

( 546 )  **Creativiky**

( 511 ) 2 Festékek, kencék, lakkok; rozsdagátló és fakonzerváló szerek; festőanyagok; maróanyagok; nyers természetes gyanták; fémlapok és fémporok festők, dekorátorok, nyomdászok és képzőművészek részére.

3 Fehérítőkészítmények és egyéb, mosásra szolgáló anyagok; tisztító-, fénycsisztó-, súroló-, és csiszolószerek; szappanok; illatszerek, illóolajok, kozmetikai cikkek, hajmosó szerek; fogkrémek.

41 Nevelés; szakmai képzés; szórakoztatás; sport- és kulturális tevékenységek.

( 111 ) **206.514**

( 151 ) 2012.06.04.

( 210 ) M 11 03336

( 220 ) 2011.10.18.

( 732 ) **Jagasicsné Csonka Hedvig, Budapest (HU)**

( 740 ) dr. Pákay András, Budapest

( 541 ) **SUGARBIRD**

( 511 ) 29 Amerikai palacsinták; amerikaimogyorós; cukrászsütemények; aprósütemény, teasütemény; bonbonok (cukorkák); cukorkaárúk; cukrászkészítmények karácsonyfa díszítésére; csokoládé; csokoládéalapú italok; csokoládés tej (ital); díszek süteményekhez (ehető-);fagylalt, jégkrém; gyümölcsös sütemények/torták; jeges tea; kakaó; kakaó alapú italok; kakaó tejesital; kakaós termékek; karamellák (cukorkák); kávé alapú italok; kekszek; mandulás cukrászkészítmények; mandulás cukrászsütemény; marcipán; mentabonbonok,mentacukorkák; mézeskalács; piskóták; pudingok; rágógumi; rizstorták, rizslepények; snack ételek (gabona alapú-); snack ételek (rizs alapú--); sós kekszek; sütemények; szörbet (fagylalt); tea; tea alapú italok; töltött cukorkák, fondan (cukrászáru).

32 Alkoholmentes aperitifek; alkoholmentes gyümölcsitalok; alkoholmentes gyümölcskivonatok; alkoholmentes italok; alkoholmentes koktélok; almabor, alkoholmentes Cider; ásványvizek; ásványvizek (italok); földimogyoró tej (alkoholszegény ital); gyömbérsör;gyümölcslevek; gyümölcsnektárok, alkoholmentes; izotóniás italok; kvasz (alkoholmentes ital); limonádék; lítiumos vizek; malátasör; mandulatej; mandulatej (ital); méz alapú alkoholmentes italok; paradicsomlevek (italok); sörbetek (italok); sörök;szénsavas italok; szódavíz; szódavizek; szörpök italokhoz; szörpök limonádékhoz; vizek (italok); zöldséglevek (italok).

33 Alkoholos eszenciák; alkoholos italok, a sörök kivételével; alkoholos kivonatok; almaborok; aperitifek; arak [rizspálinka]; ánizslikőr, anis; ánizslikőr, anisette; borok; curacao; cseresznyepálinka; emésztést elősegítő italok (tömény italok és likőrök);égetett szeszesitalok; gyomorkeserű (bitter) italok; gyümölcskivonatok, alkoholos; gyümölcstartalmú alkoholos italok; koktélok; körtebor; likőrök; mentalikőr; mézsör; pálinkák, brandyk; rizspálinka; rum; szaké; szeszes italok; vodka; whisky.

( 111 ) **206.515**

( 151 ) 2012.06.04.

( 210 ) M 11 03497

( 220 ) 2011.11.04.

( 732 ) **Lu Yanan, Budapest (HU)**

( 541 ) **IMARS**

( 511 ) 25 Ruházati cikkek, cipők, kalapárúk.

( 111 ) **206.516**

( 151 ) 2012.06.04.

( 210 ) M 11 03494

( 220 ) 2011.11.04.

( 732 ) **Cai Zhi Hui, Budapest (HU)**

( 546 )  **Indena** NEW FASHION

( 511 ) 25 Ruházati cikkek, cipők, kalapárúk.

( 111 ) 206.517

( 151 ) 2012.06.04.

( 210 ) M 11 03489

( 220 ) 2011.11.04.

( 732 ) **Sung Peng Lin, Budapest (HU)**

( 740 ) dr. Parragh Györgyi / dr. Sztrócai Eszter, Budapest

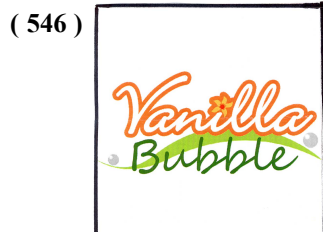

( 511 ) 30 Kávé, tea, kakaó, cukor, rizs, tápióka, szágó, kávépótló szerek; lisztek és más gabonakészítmények, kenyér, péksütemények és cukrászsütemények, fagylaltok; méz, melaszszirup; élesztő, sütőporok; só, mustár; ecet, fűszeres mártások; fűszerek; jég.

32 Sörök; ásványvizek és szénsavas vizek, és egyéb alkoholmentes italok; gyümölcsitalok és gyümölcslevek; szörpök és más készítmények italokhoz.

43 Vendéglátás (élelmezés); időleges szállásadás.

( 111 ) 206.518

( 151 ) 2012.06.04.

( 210 ) M 11 03486

( 220 ) 2011.11.04.

( 732 ) **Xu Ai Li, Budapest (HU)**

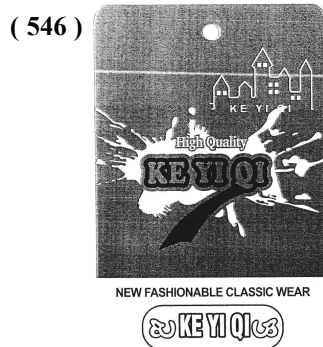

( 511 ) 25 Ruha, cipő.

( 111 ) 206.519

( 151 ) 2012.06.04.

( 210 ) M 11 03456

( 220 ) 2011.10.28.

( 732 ) **Magyar Bencés Kongregáció Pannonhalmi Főapátság, Pannonhalma (HU)**

( 740 ) dr. Gócza Béla, Dr. Gócza és Társai Ügyvédi és Szabadalmi Iroda, Győr

( 541 ) **Pannonhalmi Apátsági Pince**

( 511 ) 33 Alkoholtartalmú italok (a sörök kivételével).

( 111 ) 206.520

( 151 ) 2012.06.04.

( 210 ) M 11 03004

( 220 ) 2011.09.23.

**( 732 ) Sanoma Digitál Média Közép-Európai Kommunikációs Zártkörűen Működő Rt., Budapest (HU)**

**Vágó István, Budapest (HU)**

( 740 ) dr. Árva Katalin, ÁRVA Ügyvédi Iroda, Budapest

**( 541 ) ÁTVÁGÓ**

( 511 ) 28 Játékok, játékszerek.

35 Reklámozás; kereskedelmi ügyletek; kereskedelmi adminisztráció; irodai munkák.

38 Távközlés.

41 Nevelés; szakmai képzés; szórakoztatás; sport- és kulturális tevékenységek; különösen on-line játékok szolgáltatása számítógépes hálózatról; showműsorok, szerencsejátékok.

42 Tudományos és műszaki szolgáltatások, valamint az idetartozó tervezői és kutatói tevékenység; ipari elemző és kutató szolgáltatások; weboldalak fejlesztése; kivéve a fenti szolgáltatások köréből a félvezetőkkel, integrált áramkörökkel, teljesítményerősítőkkel, teljesítményt szabályozó áramkörökkel, infravörös érzékelő szabályozókkal vagy kapcsolódó szoftverekkel kapcsolatos tervező, tesztelő vagy konzultációs szolgáltatásokat.

**( 111 ) 206.521**

( 151 ) 2012.06.05.

( 210 ) M 12 00036

( 220 ) 2012.01.05.

**( 732 ) dr. Ambrus Sándor, Budapest (HU)**

( 740 ) Rónaszéki Tibor, Budapest

**( 541 ) SHOPGUARD**

( 511 ) 9 Elektronikus jeladók; antennák; elektrodinamikus készülékek jelek távirányítására; távirányítókészülékek; elektromos záruk; akusztikus riasztók; akusztikus csatolók, berregők; fény- vagy mechanikai jelzőkészülékek; világító vagy mechanikusjelzőberendezések; elektromos és egyéb jelzőcsengők; jelzőlámpák; detektorok; lézerek nem orvosi használatra; hamispénzvizsgáló berendezések; felügyeleti elektromos műszerek ; betörés és lopás elleni jelzőkészülékek; betörés és lopás megelőzésére szolgáló elektromos berendezések; lopás elleni áruvédelmi eszközök; lopás elleni áruvédelmi tokok és tartók; elektromos betörésgátló felszerelések; betörésgátló riasztókészülékek; elektromos címkék árukhoz; hatástalanító készülékek elektromos árucímkékhez; riasztóeszközök; füstjelző berendezések; gázellenőrző készülékek; ellenőrző-berendezések és készülékek; időregisztráló készülékek; tűzjelző készülékek; vezetőréteggel bevont üvegek; prizmák; vezetékek; elektromágneses tekercsek, elektromos tekercsek, mágnesek; mágneshuzalok; mágneskártyák, mágneslemezek, memóriakártyák, intelligens mikrokártyák; mágneses személyazonosító kártyák; személyhívók, beléptető rendszerek; mágneses kódolók, vonalkód leolvasók; informatikai olvasóegységek; optikai letapogató egységek; mágneses adathordozók; adatfeldolgozó készülékek és számítógépek; letölthető és rögzített számítógépprogramok; elektromos ajtónyitó szerkezetek; elektromos záruk; bekapcsolók; zárókapcsolók; elektromos akkumulátorok; akkumulátortöltők; automatikusidőkapcsolók; informatikai csatolók; interfészek; elektromos kerítések; fémdetektorok ipari vagy katonai használatra; kézi adó-vevők; vevőszámláló készülékek.

20 Ablakszerelvények és ajtószelvények nem fémből; dobozok fából vagy műanyagból; tárolópolcok, árubemutató állványok, árubemutató szekrények; árubemutató pultok; palackállványok; palack záruk nem fémből; műanyag csomagoló tartályok; tartály záruk nem fémből; záruk és lakatok járművekhez; záruk lakatok nem fémből, fémbútorok; elárúsító- és pénztárpultok.

37 Betörés és lopás elleni riasztók, áruvédelmi riasztóberendezések, áruvédelmi antennák, tűzriasztók, elektromos berendezések, irodai és egyéb gépek felszerelése, karbantartása és javítása; páncélszekrények és páncéltermek karbantartása és javítása; számítógépek üzembe helyezése, karbantartása és javítása; tűzriasztók felszerelése és javítása.



( 111 ) 206.522

( 151 ) 2012.06.11.

( 210 ) M 11 03003

( 220 ) 2011.09.23.

( 732 ) **Lézerpont Stúdió Kft., Miskolc (HU)**

( 740 ) dr. Lichy József, Lichy Ügyvédi Iroda, Budapest

( 546 )



( 511 ) 16 Hirdetőtáblák papírból vagy kartonból; katalógusok; levélpapír; nyomtatványok; plakátok, falragaszok papírból vagy kartonból; óriásplakátok; épület dekorációk.

35 Reklámanyag naprakész állapotba hozása; reklámozás; szabadtéri hirdetés; hirdetési oldalak készítése; reklámkiadványok.

41 Digitális képfelvételzés; elektronikus könyvek és folyóiratok on-line kiadása; előadóművészek szolgáltatásai; filmgyártás; fogadások tervezése (szórakoztatás); hangversenyek szervezés és lebonyolítása; konferenciák szervezése és lebonyolítása; rádió-és televízióprogramok készítése; show-műsorok; színházi produkciók; szövegek kiadása, (nem reklámcélú-); televíziós szórakoztatás; élő adások bemutatása; fesztivál szervezés.

---

A rovat 111 darab közlést tartalmaz.

**Védjegyoltalom megszűnése**

---

**Védjegyoltalom megszűnése megújítás nélküli lejárat miatt**

---

**( 111 ) 135.641**

( 210 ) M 91 03560

( 180 ) 2011.08.07.

---

**( 111 ) 135.644**

( 210 ) M 91 03563

( 180 ) 2011.08.07.

---

**( 111 ) 138.659**

( 210 ) M 91 03842

( 180 ) 2011.09.02.

---

**( 111 ) 173.945**

( 210 ) M 01 04256

( 180 ) 2011.08.01.

---

A rovat 4 darab közlést tartalmaz.

**Védjegyoltalom megújítása**

---

**( 111 ) 114.559**

( 732 ) Richter Gedeon Nyrt., Budapest (HU)

---

**( 111 ) 114.560**

( 732 ) Richter Gedeon Nyrt., Budapest (HU)

---

**( 111 ) 114.895**

( 732 ) Aktiebolaget Electrolux, S-105 45 Stockholm (SE)

---

**( 111 ) 114.929**

( 732 ) Nitrogénművek Vegyipari Zártkörűen Működő Részvénytársaság, Pétfürdő (HU)

---

**( 111 ) 115.039**

( 732 ) Atlas Copco Aktiebolaget, Nacka (SE)

---

**( 111 ) 115.264**

( 732 ) EGIS Gyógyszergyár Nyrt., Budapest (HU)

---

**( 111 ) 115.392**

( 732 ) Havana Club Holding S.A., Luxembourg (LU)

---

**( 111 ) 115.496**

( 732 ) Richter Gedeon Nyrt., Budapest (HU)

---

**( 111 ) 115.498**

( 732 ) Richter Gedeon Nyrt., Budapest (HU)

---

**( 111 ) 123.496**

( 732 ) Kabushiki Kaisha Riken, Tokyo (JP)

---

**( 111 ) 123.497**

( 732 ) Kabushiki Kaisha Riken, Tokyo (JP)

---

**( 111 ) 131.845**

( 732 ) Olvass magadnak! Kft., Budapest (HU)

---

**( 111 ) 133.320**

( 732 ) FLORIN Vegyipari és Kereskedelmi Zártkörűen működő Részvénytársaság, Szeged (HU)

---

**( 111 ) 133.323**

( 732 ) FLORIN Vegyipari és Kereskedelmi Zártkörűen működő Részvénytársaság, Szeged (HU)

---

**( 111 ) 133.354**

( 732 ) EGIS Gyógyszergyár Nyilvánosan Működő Részvénytársaság, Budapest (HU)

---

**( 111 ) 134.610**

( 732 ) SHELL BRANDS INTERNATIONAL AG, Baar (CH)

---

**( 111 ) 134.613**

---

Nemzeti védjegyoltalom megújítása

---

( 732 ) SHELL BRANDS INTERNATIONAL AG, Baar (CH)

---

( 111 ) 134.850

( 732 ) Zalai Hírlap Kiadói Betéti Társaság, Zalaegerszeg (HU)

---

( 111 ) 135.487

( 732 ) Billy Graham Evangelistic Association , Minneapolis, Minnesota (US)

---

( 111 ) 135.495

( 732 ) Superior Electronics Corporation, Taipei, Taiwan 110, R.O.C. (CN)

---

( 111 ) 135.504

( 732 ) Land Rover, Warwick, Warwickshire (GB)

---

( 111 ) 135.513

( 732 ) Snap-on Incorporated (Delaware állam törvényei szerint bejegyzett cég), Kenosha, Wisconsin (US)

---

( 111 ) 135.547

( 732 ) VEDORIS Kft., Dorog (HU)

---

( 111 ) 135.724

( 732 ) Huffy Corp., Centerville, Ohio (US)

---

( 111 ) 135.764

( 732 ) Micro Focus IP Development Limited, Newbury, Berkshire (GB)

---

( 111 ) 136.097

( 732 ) McBride S.A., Estaimpuis (BE)

---

( 111 ) 136.144

( 732 ) Procter & Gamble Business Services Canada Company, Halifax, Nova Scotia (CA)

---

( 111 ) 136.616

( 732 ) Reebok International Limited, London (GB)

---

( 111 ) 136.840

( 732 ) APART International GmbH, Hamburg (DE)

---

( 111 ) 136.958

( 732 ) Jahreszeiten Verlag GmbH, Hamburg (DE)

---

( 111 ) 137.019

( 732 ) Kabushiki Kaisha Komatsu Seisakusho, Minato-ku, Tokyo (JP)

---

( 111 ) 137.021

( 732 ) Wilson Sporting Goods Co. , Chicago, Illinois (US)

---

( 111 ) 137.115

( 732 ) E.I.DU PONT DE NEMOURS and COMPANY, Wilmington, Delaware (US)

---

( 111 ) 139.476

( 732 ) Mineralholding Kft., Budapest (HU)

---

---

**( 111 ) 140.451**

( 732 ) ZALAKERÁMIA ZRT., Tófej (HU)

---

**( 111 ) 169.926**

( 732 ) Bonafarm-Bábolna Takarmány Kft., Nagyigmánd (HU)

---

**( 111 ) 170.385**

( 732 ) SMILE-ZENTRUM Szolgáltató Korlátolt Felelősségű Társaság, Győr (HU)

---

**( 111 ) 172.304**

( 732 ) Papp József, Dombóvár (HU)

---

**( 111 ) 172.387**

( 732 ) TÁDÉ BIOHÁZ Kft., Hévíz (HU)

---

**( 111 ) 172.628**

( 732 ) Colt International Holdings AG, Baar (CH)

---

**( 111 ) 173.834**

( 732 ) Hyundai MOBIS, Szöul (KR)

---

**( 111 ) 174.162**

( 732 ) Marosport Kereskedelmi Kft., Budapest (HU)

---

**( 111 ) 174.235**

( 732 ) AZIMUT Consulting Tanácsadó Kft., Hatvan (HU)

---

**( 111 ) 174.254**

( 732 ) ALVEOLA Kft., Budapest (HU)

---

**( 111 ) 174.579**

( 732 ) MPF-FÉG Kft., Budapest (HU)

---

**( 111 ) 174.651**

( 732 ) NUTEX Befektetési Nyilvánosan Működő Részvénytársaság, Budapest (HU)

---

**( 111 ) 174.652**

( 732 ) NUTEX Befektetési Nyilvánosan Működő Részvénytársaság, Budapest (HU)

---

**( 111 ) 174.653**

( 732 ) NUTEX Befektetési Nyilvánosan Működő Részvénytársaság, Budapest (HU)

---

**( 111 ) 175.509**

( 732 ) Imperial Chemical Industries Limited, , London (GB)

---

**( 111 ) 175.524**

( 732 ) Kalocsai Fűszerpaprika Zrt., Kalocsa (HU)

---

**( 111 ) 175.558**

( 732 ) Sumitomo Chemical Co., Ltd., Tokyo (JP)

---

---

( 111 ) 175.677

( 732 ) dr. Jura Attila, Budapest (HU)

---

( 111 ) 175.696

( 732 ) DYMOL Vegyi, Ipari és Szolgáltató Kft., Kistarcsa (HU)

---

( 111 ) 175.836

( 732 ) PATRICIUS Borház Borászati és Kereskedelmi Kft., Bodrogkisfalud (HU)

---

( 111 ) 175.914

( 732 ) Abbott Medical Optics Inc., Santa Ana, California (US)

---

( 111 ) 175.999

( 732 ) Procter & Gamble Business Services Canada Company, Halifax, Nova Scotia (CA)

---

( 111 ) 176.069

( 732 ) Biarritz Holdings S.á.r.l., Luxembourg (LU)

---

( 111 ) 176.448

( 732 ) PMC-Sierra, Inc., Sunnyvale, California (US)

---

( 111 ) 176.552

( 732 ) Reebok International Limited, London (GB)

---

( 111 ) 176.630

( 732 ) The H.D. Lee Company, Inc., Wilmington, Delaware (US)

---

( 111 ) 176.894

( 732 ) Royalsekt Zrt., Izsák (HU)

---

( 111 ) 176.906

( 732 ) Kalocsai Fűszerpaprika Zrt., Kalocsa (HU)

---

( 111 ) 176.975

( 732 ) Birtalan Péter, Érd (HU)

Somodi Gyöngyvér, Budapest (HU)

---

( 111 ) 177.088

( 732 ) Hajdú Gabona Zrt., Debrecen (HU)

---

( 111 ) 177.092

( 732 ) Imperial Chemical Industries Limited, , London (GB)

---

( 111 ) 177.142

( 732 ) FIRST IRELAND SPIRITS COMPANY LIMITED, Abbeyleix, County Laois (IE)

---

( 111 ) 177.176

( 732 ) INTERVET INTERNATIONAL B.V., AN Boxmeer (NL)

---

( 111 ) 177.414

( 732 ) Procter & Gamble Business Services Canada Company, Halifax, Nova Scotia (CA)

---

---

( 111 ) 177.593

( 732 ) MITSUBISHI JIDOSHA KOGYO KABUSHIKI KAISHA, Tokió (JP)

---

( 111 ) 177.608

( 732 ) Allergan, Inc. (Delaware államban bejegyzett cég), Irvine, Kalifornia (US)

---

( 111 ) 177.722

( 732 ) SHELL BRANDS INTERNATIONAL AG, Baar (CH)

---

( 111 ) 177.730

( 732 ) The Procter & Gamble Company (Ohio állam törvényei szerint működő vállalat), Cincinnati, Ohio (US)

---

( 111 ) 177.763

( 732 ) ARANY ALFÖLD KFT, Szeged (HU)

---

( 111 ) 177.768

( 732 ) EGMONT Hungary Könyv- és Lapkiadó Korlátolt Felelősségű Társaság, Budapest (HU)

---

( 111 ) 177.840

( 732 ) Maspex-GMW Sp. z.o.o. S.K.A., Wadowice (PL)

---

( 111 ) 177.858

( 732 ) Beiersdorf AG, Hamburg (DE)

---

( 111 ) 177.883

( 732 ) Volvo Trademark Holding AB, Göteborg (SE)

---

( 111 ) 177.929

( 732 ) Diageo Scotland Limited, Edinburgh, Skócia (GB)

---

( 111 ) 177.934

( 732 ) Diageo Scotland Limited, Edinburgh, Skócia (GB)

---

( 111 ) 177.935

( 732 ) Diageo Scotland Limited, Edinburgh, Skócia (GB)

---

( 111 ) 177.961

( 732 ) VeriSign, Inc. (Delaware államban bejegyzett cég), Reston (US)

---

( 111 ) 178.075

( 732 ) Unilever PLC, Wirral, Merseyside (GB)

---

( 111 ) 178.076

( 732 ) MITSUBISHI JIDOSHA KOGYO KABUSHIKI KAISHA, Tokió (JP)

---

( 111 ) 178.131

( 732 ) Sanoma Media Budapest Zártkörűen Működő Részvénytársaság, Budapest (HU)

---

( 111 ) 178.557

( 732 ) The Iams Company (Ohio állam törvényei szerint működő vállalat), Cincinnati, Ohio (US)

---

( 111 ) 178.592

---

( 732 ) Hawk Designs, Inc., Huntington Beach, California (US)

---

**( 111 ) 178.673**

( 732 ) BONGRAIN S.A. (a French société anonyme a directoire et conseil de surveillance), VIROFLAY (FR)

---

**( 111 ) 178.783**

( 732 ) Danstar Ferment AG, Zug (CH)

---

**( 111 ) 178.885**

( 732 ) Akzo Nobel Functional Chemicals LLC, Chicago, IL (US)

---

**( 111 ) 179.302**

( 732 ) Masonite International Corporation, Concord, Ontario (CA)

---

**( 111 ) 179.636**

( 732 ) Allergan, Inc. (Delaware államban bejegyzett cég), Irvine, Kalifornia (US)

---

**( 111 ) 179.937**

( 732 ) Showtime Networks Inc. (Delaware állam törvényei szerint működő vállalat), New York, New York (US)

---

**( 111 ) 180.373**

( 732 ) Allergan, Inc. (Delaware államban bejegyzett cég), Irvine, Kalifornia (US)

---

A rovat 93 darab közlést tartalmaz.



---

**Vegyes védjegyközlemények**

---

**Jogutódlás**

---

**( 111 ) 119.755**

( 732 ) Kraft Foods Global Brands LLC, Northfield, Illinois (US)

---

**( 111 ) 122.291**

( 732 ) FRAM Group IP LLC, Danbury, Connecticut (US)

---

**( 111 ) 124.064**

( 732 ) MSD International Holdings GmbH, Luzern 6 (CH)

---

**( 111 ) 126.905**

( 732 ) INTERVET INTERNATIONAL B.V., AN Boxmeer (NL)

---

**( 111 ) 127.731**

( 732 ) MSD CONSUMER CARE, INC., Memphis, Tennessee (US)

---

**( 111 ) 128.125**

( 732 ) INTERVET INTERNATIONAL B.V., AN Boxmeer (NL)

---

**( 111 ) 128.141**

( 732 ) INTERVET INTERNATIONAL B.V., AN Boxmeer (NL)

---

**( 111 ) 128.506**

( 732 ) INTERVET INTERNATIONAL B.V., AN Boxmeer (NL)

---

**( 111 ) 129.794**

( 732 ) Kraft Foods Global Brands LLC, Northfield, Illinois (US)

---

**( 111 ) 129.796**

( 732 ) Kraft Foods Global Brands LLC, Northfield, Illinois (US)

---

**( 111 ) 131.845**

( 732 ) Olvass magadnak! Kft., Budapest (HU)

---

**( 111 ) 134.015**

( 732 ) H.B. Fuller IP Licensing GmbH, Baar (CH)

---

**( 111 ) 135.764**

( 732 ) Micro Focus IP Development Limited, Newbury, Berkshire (GB)

---

**( 111 ) 143.060**

( 732 ) Kraft Foods Global Brands LLC, Northfield, Illinois (US)

---

**( 111 ) 144.717**

( 732 ) Mitsubishi Kagaku Imaging Corporation, San Fernando, California (US)

---

**( 111 ) 145.727**

( 732 ) BROWN-FORMAN POLSKA SP. Z.O.O., Warsaw (PL)

---

**( 111 ) 145.801**( 732 ) MSD CONSUMER CARE, INC., Memphis, Tennessee (US)

---

**( 111 ) 146.931**( 732 ) CCP Composites, Courbevoie (FR)

---

**( 111 ) 147.839**( 732 ) Kraft Foods Global Brands LLC, Northfield, Illinois (US)

---

**( 111 ) 148.182**( 732 ) Kraft Foods Global Brands LLC, Northfield, Illinois (US)

---

**( 111 ) 149.138**( 732 ) HUMAN BioPlazma Kft., Gödöllő (HU)

---

**( 111 ) 150.103**( 732 ) Brake Parts Inc LLC, McHenry, Illinois (US)

---

**( 111 ) 151.651**( 732 ) Kraft Foods Global Brands LLC, Northfield, Illinois (US)

---

**( 111 ) 151.652**( 732 ) Kraft Foods Global Brands LLC, Northfield, Illinois (US)

---

**( 111 ) 152.216**( 732 ) Kraft Foods Global Brands LLC, Northfield, Illinois (US)

---

**( 111 ) 154.345**( 732 ) Kraft Foods Global Brands LLC, Northfield, Illinois (US)

---

**( 111 ) 162.165**( 732 ) Kraft Foods Global Brands LLC, Northfield, Illinois (US)

---

**( 111 ) 162.168**( 732 ) Kraft Foods Global Brands LLC, Northfield, Illinois (US)

---

**( 111 ) 169.926**( 732 ) Bonafarm-Bábolna Takarmány Kft., Nagyigmánd (HU)

---

**( 111 ) 172.974**( 732 ) FRAM Group IP LLC, Danbury, Connecticut (US)

---

**( 111 ) 176.394**( 732 ) DELFIPAR SA, Montignies sur Sambre (BE)

---

**( 111 ) 176.448**( 732 ) PMC-Sierra, Inc., Sunnyvale, California (US)

---

**( 111 ) 177.176**( 732 ) INTERVET INTERNATIONAL B.V., AN Boxmeer (NL)

---

**( 111 ) 177.370**( 732 ) Virgo Project Sp. z o.o., Wroclaw (PL)

---

**( 111 ) 177.742**( 732 ) Z&U Spirituosen Marketing GmbH, Vienna (AT)

---

**( 111 ) 178.068**( 732 ) YE MUSHANG, Budapest (HU)

---

**( 111 ) 178.783**( 732 ) Danstar Ferment AG, Zug (CH)

---

**( 111 ) 178.860**( 732 ) Univer Szövetkezeti Zrt., Kecskemét (HU)

---

**( 111 ) 179.546**( 732 ) Univer Szövetkezeti Zrt., Kecskemét (HU)

---

**( 111 ) 180.401**( 732 ) Virgo Project Sp. z o.o., Wroclaw (PL)

---

**( 111 ) 180.702**( 732 ) Virgo Project Sp. z o.o., Wroclaw (PL)

---

**( 111 ) 180.800**( 732 ) MSD International Holdings GmbH, Luzern 6 (CH)

---

**( 111 ) 181.969**( 732 ) Virgo Project Sp. z o.o., Wroclaw (PL)

---

**( 111 ) 181.971**( 732 ) Virgo Project Sp. z o.o., Wroclaw (PL)

---

**( 111 ) 182.274**( 732 ) Virgo Project Sp. z o.o., Wroclaw (PL)

---

**( 111 ) 184.353**( 732 ) Univer Szövetkezeti Zrt., Kecskemét (HU)

---

**( 111 ) 184.354**( 732 ) Univer Szövetkezeti Zrt., Kecskemét (HU)

---

**( 111 ) 185.424**( 732 ) Virgo Project Sp. z o.o., Wroclaw (PL)

---

**( 111 ) 186.726**( 732 ) Virgo Project Sp. z o.o., Wroclaw (PL)

---

**( 111 ) 189.919**( 732 ) Nan Wen Yun, Budapest (HU)

---

**( 111 ) 190.311**

---

( 732 ) BH Property Group Kft., Budapest (HU)

---

**( 111 ) 190.763**

( 732 ) Premier Tax Free BV, Amsterdam (NL)

---

**( 111 ) 191.473**

( 732 ) Sanoma Media Budapest Zrt., Budapest (HU)

---

**( 111 ) 191.749**

( 732 ) Nan Wen Yun, Budapest (HU)

---

**( 111 ) 192.548**

( 732 ) Espell Fordítás és Lokalizáció Kft., Budapest (HU)

---

**( 111 ) 193.964**

( 732 ) Sanoma Media Budapest Zrt., Budapest (HU)

---

**( 111 ) 194.332**

( 732 ) Click Rádió Reklám és Marketing Szolgáltató Kft., Budapest (HU)

---

**( 111 ) 195.483**

( 732 ) XU WENFENG, Budapest (HU)

---

**( 111 ) 196.773**

( 732 ) Omega Pharma Hungary Kft., Budapest (HU)

---

**( 111 ) 196.798**

( 732 ) Omega Pharma Hungary Kft., Budapest (HU)

---

**( 111 ) 198.034**

( 732 ) Papp József, Újfehértó (HU)

---

**( 111 ) 198.035**

( 732 ) Papp József, Újfehértó (HU)

---

**( 111 ) 198.488**

( 732 ) BIGYOSHOP Kft., Telki (HU)

---

**( 111 ) 199.813**

( 732 ) Univer Szövetkezeti Zrt., Kecskemét (HU)

---

**( 111 ) 199.814**

( 732 ) Univer Szövetkezeti Zrt., Kecskemét (HU)

---

**( 111 ) 200.158**

( 732 ) Zsindelyes Pálinka Zrt., Érpatak (HU)

---

**( 111 ) 200.160**

( 732 ) Zsindelyes Pálinka Zrt., Érpatak (HU)

---

**( 111 ) 201.936**

( 732 ) Vonyó Gábor, Budapest (HU)

---

---

**( 111 ) 202.062**

( 732 ) Zsindelyes Pálinka Zrt., Érpatak (HU)

---

**( 111 ) 202.063**

( 732 ) Zsindelyes Pálinka Zrt., Érpatak (HU)

---

**( 111 ) 202.064**

( 732 ) Zsindelyes Pálinka Zrt., Érpatak (HU)

---

**( 111 ) 202.065**

( 732 ) Zsindelyes Pálinka Zrt., Érpatak (HU)

---

**( 111 ) 202.881**

( 732 ) BKK Budapesti Közlekedési Központ Zrt., Budapest (HU)

---

**( 111 ) 204.456**

( 732 ) IQ PRESS Lapkiadó Kft., Budapest (HU)

---

**( 111 ) 205.270**

( 732 ) RWE AG, Essen (DE)

---

A rovat 75 darab közlést tartalmaz.

---

### Képviseleti megbízás

---

**( 111 ) 114.895**

( 732 ) Aktiebolaget Electrolux, S-105 45 Stockholm (SE)

( 740 ) DANUBIA Szabadalmi és Jogi Iroda Kft., Budapest

---

**( 111 ) 115.392**

( 732 ) Havana Club Holding S.A., Luxembourg (LU)

( 740 ) Gödölle, Kékes, Mészáros & Szabó Szabadalmi és Védjegy Iroda, Budapest

---

**( 111 ) 133.496**

( 732 ) EVM Zrt., Budapest (HU)

( 740 ) DAEWOO Bank Magyarország Rt., Budapest

PATENDER Nemzetközi Iparjogvédelmi Képviseleti Kft. Bándy Tamásné szabadalmi ügyvivő, Budapest

---

**( 111 ) 136.958**

( 732 ) Jahreszeiten Verlag GmbH, Hamburg (DE)

( 740 ) Bogsch és Társai Ügyvédi Iroda, Budapest

---

**( 111 ) 140.451**

( 732 ) ZALAKERÁMIA ZRT., Tófej (HU)

( 740 ) Dr. Bárdos & Dr. Erdélyi Ügyvédi Iroda, Zalaegerszeg

Raiffeisen Bank International AG, Wien

Raiffeisen Bank Zrt., Budapest

---

**( 111 ) 171.557**

---

Nemzeti vegyes védjegyközlemények

---

( 732 ) Playboy Enterprises International, Inc., Chicago, Illinois (US)

( 740 ) DANUBIA Szabadalmi és Jogi Iroda Kft., Budapest

---

**( 111 ) 174.254**

( 732 ) ALVEOLA Kft., Budapest (HU)

( 740 ) DANUBIA Szabadalmi és Jogi Iroda Kft., Budapest

---

**( 111 ) 175.836**

( 732 ) PATRICIUS Borház Borászati és Kereskedelmi Kft., Bodrogkisfalud (HU)

( 740 ) Dr. Boytháné Dr. Füzesséry Éva ügyvéd, Budapest

---

**( 111 ) 183.845**

( 732 ) Vállalkozók és Munkáltatók Országos Szövetsége, Budapest (HU)

( 740 ) LÁRHEN Tanácsadó, Iparjogvédelmi, Menedzser Kereskedelmi és Szolgáltató Kft., Budapest

---

**( 111 ) 187.434**

( 732 ) Bonbonetti Choco Édesipari Kft., Budapest (HU)

( 740 ) Csabai, Lindner és Varga Ügyvédi Iroda, Budapest

---

**( 111 ) 199.713**

( 732 ) Laboratory Ideas Kommunikációs Szolgáltató Kft., Budapest (HU)

( 740 ) Kocsis és Szénássy Ügyvédi Iroda, Budapest

---

**( 111 ) 203.305**

( 732 ) Laboratory Ideas Kommunikációs Szolgáltató Kft., Budapest (HU)

( 740 ) Kocsis és Szénássy Ügyvédi Iroda, Budapest

---

A rovat 12 darab közlést tartalmaz.

---

**Képviselő megszűnése**

---

**( 111 ) 114.895**

( 732 ) Aktiebolaget Electrolux, S-105 45 Stockholm (SE)

---

**( 111 ) 115.392**

( 732 ) Havana Club Holding S.A., Luxembourg (LU)

---

**( 111 ) 133.496**

( 732 ) EVM Zrt., Budapest (HU)

---

**( 111 ) 136.958**

( 732 ) Jahreszeiten Verlag GmbH, Hamburg (DE)

---

**( 111 ) 140.451**

( 732 ) ZALAKERÁMIA ZRT., Tófej (HU)

---

**( 111 ) 171.557**

( 732 ) Playboy Enterprises International, Inc., Chicago, Illinois (US)

---

**( 111 ) 174.162**

---

---

( 732 ) Marosport Kereskedelmi Kft., Budapest (HU)

---

**( 111 ) 174.254**

( 732 ) ALVEOLA Kft., Budapest (HU)

---

**( 111 ) 175.620**

( 732 ) W-Mazeltov Kereskedelmi és Szolgáltató Kft., Budapest (HU)

---

**( 111 ) 187.434**

( 732 ) Bonbonetti Choco Édesipari Kft., Budapest (HU)

---

**( 111 ) 203.305**

( 732 ) Laboratory Ideas Kommunikációs Szolgáltató Kft., Budapest (HU)

---

A rovat 11 darab közlést tartalmaz.

---

### Név-, illetve címváltozás

---

**( 111 ) 119.992**

( 732 ) OMS Investments, Inc. (Delaware állam törvényei működő vállalat), Los Angeles (US)

---

**( 111 ) 135.685**

( 732 ) Four Seasons Hotels (Barbados) Ltd., Bridgetown, Barbados (BB)

---

**( 111 ) 135.724**

( 732 ) Huffy Corp., Centerville, Ohio (US)

---

**( 111 ) 136.097**

( 732 ) McBride S.A., Estaimpuis (BE)

---

**( 111 ) 146.931**

( 732 ) CCP Composites, Courbevoie (FR)

---

**( 111 ) 150.541**

( 732 ) Spy Optic Inc., Carlsbad, Kalifornia (US)

---

**( 111 ) 174.162**

( 732 ) Marosport Kereskedelmi Kft., Budapest (HU)

---

**( 111 ) 174.818**

( 732 ) ÁRPÁD-AGRÁR Zrt., Szentes (HU)

---

**( 111 ) 175.524**

( 732 ) Kalocsai Fűszerpaprika Zrt., Kalocsa (HU)

---

**( 111 ) 175.836**

( 732 ) PATRICIUS Borház Borászati és Kereskedelmi Kft., Bodrogkisfalud (HU)

---

**( 111 ) 176.906**

( 732 ) Kalocsai Fűszerpaprika Zrt., Kalocsa (HU)

---

**( 111 ) 176.975**

( 732 ) Birtalan Péter, Érd (HU)

Somodi Gyöngyvér, Budapest (HU)

---

**( 111 ) 177.088**

( 732 ) Hajdú Gabona Zrt., Debrecen (HU)

---

**( 111 ) 177.286**

( 732 ) REFLEX Fuvarozási és Szállítmányozási Kft., Budapest (HU)

---

**( 111 ) 177.742**

( 732 ) Z&U Spirituosen Marketing GmbH, Vienna (AT)

---

**( 111 ) 177.932**

( 732 ) FONET Optikai Hálózatok Korlátolt Felelősségű Társaság, Vác (HU)

---

**( 111 ) 177.961**

( 732 ) VeriSign, Inc. (Delaware államban bejegyzett cég), Reston (US)

---

**( 111 ) 179.302**

( 732 ) Masonite International Corporation, Concord, Ontario (CA)

---

**( 111 ) 200.867**

( 732 ) Péteri-Takáts Zoltán, Budapest (HU)

---

**( 111 ) 201.891**

( 732 ) iData Műszaki Informatikai Mérnöki Iroda Kft., Budapest (HU)

---

**( 111 ) 206.083**

( 732 ) Nordic Light Offices Uno Korlátolt Felelősségű Társaság 100%, Budapest (HU)

---

A rovat 21 darab közlést tartalmaz.

---

### Használati szerződés

---

**( 111 ) 194.332**

( 732 ) Click Rádió Reklám és Marketing Szolgáltató Kft., Budapest (HU)

( 740 ) Somók Győző, Budapest

---

A rovat 1 darab közlést tartalmaz.



## NEMZETKÖZI VÉDJEGYKÖZLEMÉNYEK

### Védjegybejelentések meghirdetése

---

( 111 ) 454.054

( 541 ) CONA

( 511 ) 6

( 580 ) 2012.03.01.

( 450 ) GAZ 07/2012

---

( 111 ) 552.815

( 541 ) CHARLES AUSTIN

( 511 ) 31

( 580 ) 2012.03.08.

( 450 ) GAZ 08/2012

---

( 111 ) 579.773

( 541 ) VENOFLEX

( 511 ) 10, 25

( 580 ) 2012.03.01.

( 450 ) GAZ 07/2012

---

( 111 ) 627.454

( 541 ) OMEGA

( 511 ) 7

( 580 ) 2012.03.15.

( 450 ) GAZ 09/2012

---

( 111 ) 630.344

( 546 )



( 511 ) 7, 37, 42

( 580 ) 2012.02.23.

( 450 ) GAZ 06/2012

---

( 111 ) 669.383

( 541 ) PIC POM

( 511 ) 29-30

( 580 ) 2012.03.08.

( 450 ) GAZ 08/2012

---

( 111 ) 724.207

( 541 ) REVE DE MIEL

( 511 ) 3

( 580 ) 2012.03.08.

( 450 ) GAZ 08/2012

---

( 111 ) 741.006

( 541 ) MAXIMA

( 511 ) 7

---

( 580 ) 2012.03.08.

( 450 ) GAZ 08/2012

---

**( 111 ) 768.091**

**( 541 ) Combigrid**

( 511 ) 19

( 580 ) 2012.02.23.

( 450 ) GAZ 06/2012

---

**( 111 ) 770.833**

**( 541 ) ZINCURAN**

( 511 ) 1, 3, 5

( 580 ) 2012.03.15.

( 450 ) GAZ 09/2012

---

**( 111 ) 777.931**

**( 546 )  Volt **

( 511 ) 32

( 580 ) 2012.03.01.

( 450 ) GAZ 07/2012

---

**( 111 ) 794.783**

**( 541 ) SCHAUB LORENZ**

( 511 ) 7, 9, 11

( 580 ) 2011.11.10.

( 450 ) GAZ 43/2011

---

**( 111 ) 804.913**

**( 541 ) MEMOSTICK**

( 511 ) 16, 35-36, 39

( 580 ) 2012.03.08.

( 450 ) GAZ 08/2012

---

**( 111 ) 861.938**

**( 541 ) NORMON**

( 511 ) 5, 35

( 580 ) 2012.03.22.

( 450 ) GAZ 10/2012

---

**( 111 ) 866.769**

**( 541 ) Dentokind**

( 511 ) 5

( 580 ) 2012.03.01.

( 450 ) GAZ 07/2012

---

**( 111 ) 866.891**

**( 541 ) Immunokind**

( 511 ) 5

( 580 ) 2012.03.01.

---

( 450 ) GAZ 07/2012

---

( 111 ) **867.133**

( 541 ) **Dormikind**

( 511 ) 5

( 580 ) 2012.02.23.

( 450 ) GAZ 06/2012

---

( 111 ) **868.507**

( 541 ) **Enterokind**

( 511 ) 5

( 580 ) 2012.03.08.

( 450 ) GAZ 08/2012

---

( 111 ) **884.975**

( 546 ) **CHAPTER IV**

( 511 ) 3

( 580 ) 2012.02.23.

( 450 ) GAZ 06/2012

---

( 111 ) **955.301**

( 546 ) **HO3ECTAT  
NOSESTAT**

( 511 ) 5

( 580 ) 2012.02.23.

( 450 ) GAZ 06/2012

---

( 111 ) **957.193**

( 541 ) **NONOESTRON**

( 511 ) 5

( 580 ) 2012.02.23.

( 450 ) GAZ 06/2012

---

( 111 ) **976.339**

( 541 ) **MUDO**

( 511 ) 35

( 580 ) 2012.03.15.

( 450 ) GAZ 09/2012

---

( 111 ) **986.052**

( 541 ) **SHERRI HILL**

( 511 ) 25

( 580 ) 2012.02.23.

( 450 ) GAZ 06/2012

---

( 111 ) **1.013.314**

( 541 ) **ORGANZA**

( 511 ) 34

( 580 ) 2012.03.01.

---

( 450 ) GAZ 07/2012

---

( 111 ) 1.032.533

( 541 ) Ultravac

( 511 ) 6

( 580 ) 2012.03.22.

( 450 ) GAZ 10/2012

---

( 111 ) 1.033.455

( 541 ) ARABESQUE

( 511 ) 14

( 580 ) 2012.03.08.

( 450 ) GAZ 08/2012

---

( 111 ) 1.037.311

( 541 ) BARNI

( 511 ) 30

( 580 ) 2012.03.22.

( 450 ) GAZ 10/2012

---

( 111 ) 1.037.413

( 546 ) 

( 511 ) 6, 19, 37, 40

( 580 ) 2012.03.01.

( 450 ) GAZ 07/2012

---

( 111 ) 1.041.129

( 546 ) 

( 511 ) 29-30

( 580 ) 2012.02.23.

( 450 ) GAZ 06/2012

---

( 111 ) 1.045.501

( 541 ) MILKA CRISPELLO

( 511 ) 30

( 580 ) 2012.02.16.

( 450 ) GAZ 05/2012

---

( 111 ) 1.049.530

( 546 )



**JEKECON**

( 511 ) 25

( 580 ) 2012.02.23.

( 450 ) GAZ 06/2012

---

( 111 ) 1.066.740

( 546 ) 立丰LEPHONE

( 511 ) 9

( 580 ) 2012.02.23.

( 450 ) GAZ 06/2012

---

( 111 ) 1.081.856

( 546 )



( 511 ) 30

( 580 ) 2012.02.23.

( 450 ) GAZ 06/2012

---

( 111 ) 1.083.823

( 541 ) ONETOUCH REVEAL

( 511 ) 9-10

( 580 ) 2012.03.15.

( 450 ) GAZ 09/2012

---

( 111 ) 1.088.519

( 541 ) SCALEXTRIC

( 511 ) 3, 9, 14, 16, 18, 25, 28, 30, 35, 41-42

( 580 ) 2011.09.08.

( 450 ) GAZ 34/2011

---

( 111 ) 1.089.158

( 541 ) LINGUALEO

( 511 ) 38, 41

( 580 ) 2012.03.15.

( 450 ) GAZ 09/2012

---

( 111 ) 1.094.420

( 546 )



( 511 ) 29-30, 32, 43

( 580 ) 2012.02.23.

( 450 ) GAZ 06/2012

---

( 111 ) 1.094.421

---

( 546 )



( 511 ) 29-30, 32, 43  
( 580 ) 2012.03.08.  
( 450 ) GAZ 08/2012

---

( 111 ) **1.100.547**

( 541 ) **ODAPRA**

( 511 ) 5  
( 580 ) 2012.02.16.  
( 450 ) GAZ 05/2012

---

( 111 ) **1.101.629**

( 541 ) **NAB**

( 511 ) 5  
( 580 ) 2012.02.16.  
( 450 ) GAZ 05/2012

---

( 111 ) **1.102.265**

( 541 ) **VerorabVax**

( 511 ) 5  
( 580 ) 2012.03.01.  
( 450 ) GAZ 07/2012

---

( 111 ) **1.105.185**

( 541 ) **MAXITECH**

( 511 ) 11  
( 580 ) 2012.02.16.  
( 450 ) GAZ 05/2012

---

( 111 ) **1.105.193**

( 541 ) **Office 365**

( 511 ) 35, 38, 42  
( 580 ) 2012.02.16.  
( 450 ) GAZ 05/2012

---

( 111 ) **1.105.205**

( 546 ) **PHICOMM**

( 511 ) 38, 42  
( 580 ) 2012.02.16.  
( 450 ) GAZ 05/2012

---

( 111 ) **1.105.304**

( 541 ) **petsway**

( 511 ) 28, 31, 35  
( 580 ) 2012.02.16.  
( 450 ) GAZ 05/2012

---

( 111 ) 1.105.311

( 541 ) SWATYCOMET

( 511 ) 3, 7-8

( 580 ) 2012.02.16.

( 450 ) GAZ 05/2012

---

( 111 ) 1.105.394

( 546 )



金 石

( 511 ) 5

( 580 ) 2012.02.16.

( 450 ) GAZ 05/2012

---

( 111 ) 1.105.416

( 541 ) GIORGIANNI FIRENZE

( 511 ) 25

( 580 ) 2012.02.16.

( 450 ) GAZ 05/2012

---

( 111 ) 1.105.493

( 546 )  WSP

( 511 ) 35, 37, 42

( 580 ) 2012.02.16.

( 450 ) GAZ 05/2012

---

( 111 ) 1.105.527

( 541 ) LINEA CUIPIELLO

( 511 ) 29-30

( 580 ) 2012.02.16.

( 450 ) GAZ 05/2012

---

( 111 ) 1.105.570

( 546 ) **DIPLOMAT**  
DENTAL

( 511 ) 10, 37

( 580 ) 2012.02.16.

( 450 ) GAZ 05/2012

---

( 111 ) 1.105.588

( 541 ) AAB

( 511 ) 5, 16

( 580 ) 2012.02.16.

( 450 ) GAZ 05/2012

---

**( 111 ) 1.105.604**

**( 546 ) [●●] RISK EXPERTS**

( 511 ) 36, 41-42

( 580 ) 2012.02.16.

( 450 ) GAZ 05/2012

---

**( 111 ) 1.105.663**

**( 546 )**



( 511 ) 3, 14, 18, 25

( 580 ) 2012.02.16.

( 450 ) GAZ 05/2012

---

**( 111 ) 1.105.667**

**( 546 )**



( 511 ) 3, 9, 14, 16, 25, 28, 35, 41, 43, 45

( 580 ) 2012.02.16.

( 450 ) GAZ 05/2012

---

**( 111 ) 1.105.692**

**( 541 ) ALINA KABAEVA**

( 511 ) 3, 9, 14, 16, 25, 28, 35, 41, 43, 45

( 580 ) 2012.02.16.

( 450 ) GAZ 05/2012

---

**( 111 ) 1.105.695**

**( 541 ) PROfortil**

( 511 ) 5, 29-30

( 580 ) 2012.02.16.

( 450 ) GAZ 05/2012

---

**( 111 ) 1.105.705**

**( 541 ) Kaplast**

( 511 ) 20

( 580 ) 2012.02.16.

( 450 ) GAZ 05/2012

---

**( 111 ) 1.105.707**

---



**( 541 ) BRUKETA & ZINIC**

( 511 ) 35

( 580 ) 2012.02.16.

( 450 ) GAZ 05/2012

---

**( 111 ) 1.105.730**

**( 546 )** 

( 511 ) 3

( 580 ) 2012.02.16.

( 450 ) GAZ 05/2012

---

**( 111 ) 1.105.775**

**( 541 ) BELOCHKA**

( 511 ) 32-33

( 580 ) 2012.02.16.

( 450 ) GAZ 05/2012

---

**( 111 ) 1.105.803**

**( 546 )** 

( 511 ) 7, 9, 12, 39, 42

( 580 ) 2012.02.16.

( 450 ) GAZ 05/2012

---

**( 111 ) 1.105.808**

**( 541 ) CALECHE-EXPRESS**

( 511 ) 18

( 580 ) 2012.02.16.

( 450 ) GAZ 05/2012

---

**( 111 ) 1.105.817**

**( 541 ) SEPTANAZAL**

( 511 ) 5

( 580 ) 2012.02.16.

( 450 ) GAZ 05/2012

---

**( 111 ) 1.105.822**

**( 541 ) BIXEBRA**

( 511 ) 5

( 580 ) 2012.02.16.

( 450 ) GAZ 05/2012

---

**( 111 ) 1.105.823**

**( 541 ) ITOROXX**

( 511 ) 5

( 580 ) 2012.02.16.

( 450 ) GAZ 05/2012

---

**( 111 ) 1.105.824**

---

**( 541 ) ACLEXA**

( 511 ) 5

( 580 ) 2012.02.16.

( 450 ) GAZ 05/2012

---

**( 111 ) 1.105.825**

**( 541 ) ABIKALTA**

( 511 ) 5

( 580 ) 2012.02.16.

( 450 ) GAZ 05/2012

---

**( 111 ) 1.105.826**

**( 541 ) ECLLEXA**

( 511 ) 5

( 580 ) 2012.02.16.

( 450 ) GAZ 05/2012

---

**( 111 ) 1.105.881**

**( 541 ) BACSURF**

( 511 ) 1, 3, 5

( 580 ) 2012.02.23.

( 450 ) GAZ 06/2012

---

**( 111 ) 1.105.882**

**( 541 ) PUREHAND**

( 511 ) 1, 3, 5

( 580 ) 2012.02.23.

( 450 ) GAZ 06/2012

---

**( 111 ) 1.105.883**

**( 541 ) ASEPTOPOL**

( 511 ) 1, 3, 5

( 580 ) 2012.02.23.

( 450 ) GAZ 06/2012

---

**( 111 ) 1.105.884**

**( 541 ) SENTORIS**

( 511 ) 9

( 580 ) 2012.02.23.

( 450 ) GAZ 06/2012

---

**( 111 ) 1.105.887**

**( 546 )  TABAK**

( 511 ) 16, 34-35, 38-39, 41

( 580 ) 2012.02.23.

( 450 ) GAZ 06/2012

---

**( 111 ) 1.105.888**

---

( 546 )



( 511 ) 16, 34-35, 38-39, 41

( 580 ) 2012.02.23.

( 450 ) GAZ 06/2012

---

( 111 ) 1.105.889

( 541 ) GG TABAK

( 511 ) 16, 34-35, 38-39, 41

( 580 ) 2012.02.23.

( 450 ) GAZ 06/2012

---

( 111 ) 1.105.917

( 541 ) ORIFLAME COCKTAILS & THE CITY

( 511 ) 3

( 580 ) 2012.02.23.

( 450 ) GAZ 06/2012

---

( 111 ) 1.105.918

( 546 )



( 511 ) 37, 39

( 580 ) 2012.02.23.

( 450 ) GAZ 06/2012

---

( 111 ) 1.105.925

( 546 ) ALVOCITAL  
АЛВОЦИТАЛ

( 511 ) 5

( 580 ) 2012.02.23.

( 450 ) GAZ 06/2012

---

( 111 ) 1.105.926

( 546 ) ALVOKAST  
АЛВОКАСТ

( 511 ) 5

( 580 ) 2012.02.23.

( 450 ) GAZ 06/2012

---

( 111 ) 1.105.927

---

( 546 ) **REFLUXEND**  
**РЕФЛУКСЕНД**

( 511 ) 5

( 580 ) 2012.02.23.

( 450 ) GAZ 06/2012

---

( 111 ) 1.105.945

( 546 )



( 511 ) 25, 28, 41

( 580 ) 2012.02.23.

( 450 ) GAZ 06/2012

---

( 111 ) 1.105.990

( 541 ) Konstantin Chaykin

( 511 ) 14

( 580 ) 2012.02.23.

( 450 ) GAZ 06/2012

---

( 111 ) 1.106.005

( 546 )



( 511 ) 14

( 580 ) 2012.02.23.

( 450 ) GAZ 06/2012

---

( 111 ) 1.106.027

( 546 )



( 511 ) 5, 30, 35

( 580 ) 2012.02.23.

( 450 ) GAZ 06/2012

---

( 111 ) 1.106.042

( 546 )



( 511 ) 3, 9, 12, 14, 18, 24-25, 28, 35

( 580 ) 2012.02.23.

( 450 ) GAZ 06/2012

---

( 111 ) 1.106.053

( 546 )



( 511 ) 10

( 580 ) 2012.02.23.

( 450 ) GAZ 06/2012

---

( 111 ) 1.106.054

( 546 )



( 511 ) 19

( 580 ) 2012.02.23.

( 450 ) GAZ 06/2012

---

( 111 ) 1.106.073

( 546 )



( 511 ) 6

( 580 ) 2012.02.23.

( 450 ) GAZ 06/2012

---

( 111 ) 1.106.088

( 546 ) **Atrodil**

**Атродил**

( 511 ) 5

( 580 ) 2012.02.23.

( 450 ) GAZ 06/2012

---

( 111 ) 1.106.089

( 546 ) **Zoprasid**

**Зопрасид**

( 511 ) 5

( 580 ) 2012.02.23.

( 450 ) GAZ 06/2012

---

( 111 ) 1.106.102

( 546 ) **iPeel**

( 511 ) 18

( 580 ) 2012.02.23.

( 450 ) GAZ 06/2012

---

( 111 ) 1.106.128

( 541 ) **TECH**

( 511 ) 12

( 580 ) 2012.02.23.

( 450 ) GAZ 06/2012

---

( 111 ) 1.106.223

( 546 )



( 511 ) 31

( 580 ) 2012.02.23.

( 450 ) GAZ 06/2012

---

( 111 ) 1.106.273

( 541 ) **CLIX**

( 511 ) 9, 38, 41-42

( 580 ) 2012.02.23.

( 450 ) GAZ 06/2012

---

( 111 ) 1.106.301

( 541 ) **JEAN MARC X BLACK**

( 511 ) 3

( 580 ) 2012.02.23.

( 450 ) GAZ 06/2012

---

( 111 ) 1.106.332

( 546 )



( 511 ) 5

( 580 ) 2012.02.23.

( 450 ) GAZ 06/2012

---

( 111 ) 1.106.343

---

( 546 )



( 511 ) 7, 9, 11

( 580 ) 2012.02.23.

( 450 ) GAZ 06/2012

---

( 111 ) 1.106.362

( 546 )



( 511 ) 9

( 580 ) 2012.02.23.

( 450 ) GAZ 06/2012

---

( 111 ) 1.106.386

( 541 ) BENEMEDIO

( 511 ) 3

( 580 ) 2012.02.23.

( 450 ) GAZ 06/2012

---

( 111 ) 1.106.388

( 541 ) eneo

( 511 ) 9, 11, 41-42

( 580 ) 2012.02.23.

( 450 ) GAZ 06/2012

---

( 111 ) 1.106.407

( 546 ) БАНК ПЕРВЫХ

( 511 ) 36

( 580 ) 2012.02.23.

( 450 ) GAZ 06/2012

---

( 111 ) 1.106.506

( 546 ) LORADA

ЛОРАДА

( 511 ) 5

( 580 ) 2012.02.23.

( 450 ) GAZ 06/2012

---

( 111 ) 1.106.508

( 546 ) НУКОВ

НИКОБ

( 511 ) 5

---

( 580 ) 2012.02.23.

( 450 ) GAZ 06/2012

---

( 111 ) 1.106.509

( 546 ) **QUODIXOR**  
**КВОДИКСОР**

( 511 ) 5

( 580 ) 2012.02.23.

( 450 ) GAZ 06/2012

---

( 111 ) 1.106.510

( 541 ) **IASIBON**

( 511 ) 5

( 580 ) 2012.02.23.

( 450 ) GAZ 06/2012

---

( 111 ) 1.106.526

( 546 )



( 511 ) 9, 18

( 580 ) 2012.02.23.

( 450 ) GAZ 06/2012

---

( 111 ) 1.106.532

( 541 ) **Shadowland**

( 511 ) 9, 16, 25, 41

( 580 ) 2012.02.23.

( 450 ) GAZ 06/2012

---

( 111 ) 1.106.539

( 546 ) **HT**

( 511 ) 38

( 580 ) 2012.02.23.

( 450 ) GAZ 06/2012

---

( 111 ) 1.106.572

( 541 ) **WAIX**

( 511 ) 3, 5

( 580 ) 2012.02.23.

( 450 ) GAZ 06/2012

---

( 111 ) 1.106.609

( 546 )   
**polywave**



( 511 ) 10  
( 580 ) 2012.03.01.  
( 450 ) GAZ 07/2012

---

( 111 ) 1.106.643

( 546 )



( 511 ) 3  
( 580 ) 2012.03.01.  
( 450 ) GAZ 07/2012

---

( 111 ) 1.106.652

( 546 )



( 511 ) 25  
( 580 ) 2012.03.01.  
( 450 ) GAZ 07/2012

---

( 111 ) 1.106.660

( 541 ) SO PERFECT !

( 511 ) 3  
( 580 ) 2012.03.01.  
( 450 ) GAZ 07/2012

---

( 111 ) 1.106.664

( 541 ) JUXTAL

( 511 ) 5  
( 580 ) 2012.03.01.  
( 450 ) GAZ 07/2012

---

( 111 ) 1.106.677

( 546 )



( 511 ) 35, 39, 42  
( 580 ) 2012.03.01.  
( 450 ) GAZ 07/2012

---

( 111 ) 1.106.682

( 541 ) Dentsisal

( 511 ) 5, 10  
( 580 ) 2012.03.01.

---

( 450 ) GAZ 07/2012

---

( 111 ) **1.106.683**

( 541 ) **IPF**

( 511 ) 5, 10-11

( 580 ) 2012.03.01.

( 450 ) GAZ 07/2012

---

( 111 ) **1.106.709**

( 546 )  *Delphin*

( 511 ) 28, 31, 35

( 580 ) 2012.03.01.

( 450 ) GAZ 07/2012

---

( 111 ) **1.106.721**

( 546 )  **RAYFILM**  
LABELS & MEDIA FOR QUALITY PRINTING

( 511 ) 16-17, 40

( 580 ) 2012.03.01.

( 450 ) GAZ 07/2012

---

( 111 ) **1.106.750**

( 546 )  *Maitre Rochet*

( 511 ) 18, 25, 36, 39

( 580 ) 2012.03.01.

( 450 ) GAZ 07/2012

---

( 111 ) **1.106.757**

( 541 ) **FRUIT&GRAPE**

( 511 ) 33

( 580 ) 2012.03.01.

( 450 ) GAZ 07/2012

---

( 111 ) **1.106.773**

( 546 )  **LD** *Pink*

( 511 ) 34

---

( 580 ) 2012.03.01.

( 450 ) GAZ 07/2012

---

**( 111 ) 1.106.775**

**( 546 )**

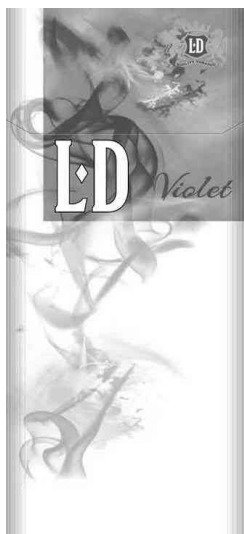

( 511 ) 34

( 580 ) 2012.03.01.

( 450 ) GAZ 07/2012

---

**( 111 ) 1.106.784**

**( 541 ) FASY**

( 511 ) 9

( 580 ) 2012.03.01.

( 450 ) GAZ 07/2012

---

**( 111 ) 1.106.791**

**( 546 )**



( 511 ) 3

( 580 ) 2012.03.01.

( 450 ) GAZ 07/2012

---

**( 111 ) 1.106.805**

**( 546 )**



Joseph & Eren

( 511 ) 3, 18, 25

( 580 ) 2012.03.01.

( 450 ) GAZ 07/2012

---

**( 111 ) 1.106.809**

---

( 541 ) COCO NOIR

( 511 ) 3

( 580 ) 2012.03.01.

( 450 ) GAZ 07/2012

---

( 111 ) 1.106.894

( 546 )



( 511 ) 6, 40

( 580 ) 2012.03.01.

( 450 ) GAZ 07/2012

---

( 111 ) 1.106.899

( 546 )



( 511 ) 29-30, 35

( 580 ) 2012.03.01.

( 450 ) GAZ 07/2012

---

( 111 ) 1.107.012

( 546 )



( 511 ) 11

( 580 ) 2012.03.01.

( 450 ) GAZ 07/2012

---

( 111 ) 1.107.032

( 546 ) 大力寶

( 511 ) 1

( 580 ) 2012.03.01.

( 450 ) GAZ 07/2012

---

( 111 ) 1.107.085

( 541 ) alpea

( 511 ) 29

( 580 ) 2012.03.01.

( 450 ) GAZ 07/2012

---

( 111 ) 1.107.091

( 541 ) SELTOZ

( 511 ) 3

---

( 580 ) 2012.03.01.

( 450 ) GAZ 07/2012

---

( 111 ) 1.107.092

( 541 ) TO BREAK THE RULES, YOU MUST FIRST MASTER THEM

( 511 ) 14

( 580 ) 2012.03.01.

( 450 ) GAZ 07/2012

---

( 111 ) 1.107.119

( 546 )



( 511 ) 43

( 580 ) 2012.03.01.

( 450 ) GAZ 07/2012

---

( 111 ) 1.107.125

( 541 ) SMARTGELS

( 511 ) 3

( 580 ) 2012.03.01.

( 450 ) GAZ 07/2012

---

( 111 ) 1.107.129

( 546 ) COSMONAUT

( 511 ) 25

( 580 ) 2012.03.01.

( 450 ) GAZ 07/2012

---

( 111 ) 1.107.216

( 541 ) Almbauer

( 511 ) 3, 5

( 580 ) 2012.03.01.

( 450 ) GAZ 07/2012

---

( 111 ) 1.107.264

( 541 ) EPAM

( 511 ) 3, 5, 30, 39, 44

( 580 ) 2012.03.01.

( 450 ) GAZ 07/2012

---

( 111 ) 1.107.288

( 546 )



( 511 ) 38

( 580 ) 2012.03.01.

( 450 ) GAZ 07/2012

---

( 111 ) 1.107.292

( 546 )



**HONGLI**

宏利

( 511 ) 18

( 580 ) 2012.03.01.

( 450 ) GAZ 07/2012

---

( 111 ) 1.107.297

( 546 )



( 511 ) 42

( 580 ) 2012.03.01.

( 450 ) GAZ 07/2012

---

( 111 ) 1.107.316

( 541 ) pict4car-GNFA

( 511 ) 16, 41

( 580 ) 2012.03.01.

( 450 ) GAZ 07/2012

---

( 111 ) 1.107.337

( 541 ) TITOK ONE

( 511 ) 33

( 580 ) 2012.03.01.

( 450 ) GAZ 07/2012

---

( 111 ) 1.107.385

( 541 ) DGS

( 511 ) 7, 11

( 580 ) 2012.03.01.

( 450 ) GAZ 07/2012

---

( 111 ) 1.107.406

( 541 ) INO

( 511 ) 3, 5

( 580 ) 2012.03.08.

---

( 450 ) GAZ 08/2012

---

( 111 ) 1.107.451

( 546 )



( 511 ) 10, 37

( 580 ) 2012.03.08.

( 450 ) GAZ 08/2012

---

( 111 ) 1.107.452

( 546 )

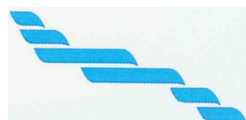

( 511 ) 10, 37

( 580 ) 2012.03.08.

( 450 ) GAZ 08/2012

---

( 111 ) 1.107.465

( 546 ) Кабаева Алина

( 511 ) 3, 9, 14, 16, 25, 28, 35, 41, 43, 45

( 580 ) 2012.03.08.

( 450 ) GAZ 08/2012

---

( 111 ) 1.107.488

( 541 ) U snap

( 511 ) 9, 35, 38, 41-42

( 580 ) 2012.03.08.

( 450 ) GAZ 08/2012

---

( 111 ) 1.107.513

( 546 )

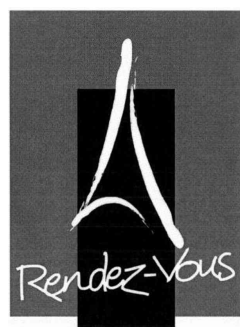

( 511 ) 14, 16, 18, 21, 25, 27-28, 35, 37-43

( 580 ) 2012.03.08.

( 450 ) GAZ 08/2012

---

( 111 ) 1.107.533

( 546 )



( 511 ) 9, 11

( 580 ) 2012.03.08.

---

( 450 ) GAZ 08/2012

---

( 111 ) 1.107.534

( 541 ) Kaweflex

( 511 ) 9

( 580 ) 2012.03.08.

( 450 ) GAZ 08/2012

---

( 111 ) 1.107.541

( 546 )

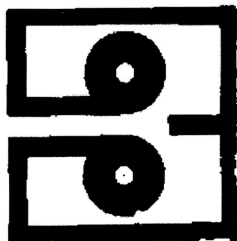

( 511 ) 16, 40, 42

( 580 ) 2012.03.08.

( 450 ) GAZ 08/2012

---

( 111 ) 1.107.542

( 546 )



( 511 ) 25

( 580 ) 2012.03.08.

( 450 ) GAZ 08/2012

---

( 111 ) 1.107.574

( 546 )



( 511 ) 9, 11

( 580 ) 2012.03.08.

( 450 ) GAZ 08/2012

---

( 111 ) 1.107.584

( 541 ) KLAS

( 511 ) 5, 29-30

( 580 ) 2012.03.08.

( 450 ) GAZ 08/2012

---

( 111 ) 1.107.617

( 546 ) KayaArtemis  
RESORT & CASINO

( 511 ) 43

---



( 580 ) 2012.03.08.

( 450 ) GAZ 08/2012

---

**( 111 ) 1.107.618**

**( 546 )**



( 511 ) 3, 5, 40, 42

( 580 ) 2012.03.08.

( 450 ) GAZ 08/2012

---

**( 111 ) 1.107.682**

**( 541 ) DHB**

( 511 ) 9, 12, 18, 25

( 580 ) 2012.03.08.

( 450 ) GAZ 08/2012

---

**( 111 ) 1.107.711**

**( 546 )**



( 511 ) 9, 12, 18, 25

( 580 ) 2012.03.08.

( 450 ) GAZ 08/2012

---

**( 111 ) 1.107.763**

**( 546 )  Rhenoflex**

( 511 ) 1, 17, 24-25

( 580 ) 2012.03.08.

( 450 ) GAZ 08/2012

---

**( 111 ) 1.107.774**

**( 541 ) SmartVest**

( 511 ) 5

( 580 ) 2012.03.08.

( 450 ) GAZ 08/2012

---

**( 111 ) 1.107.786**

**( 541 ) Cuvee Alexander II**

( 511 ) 33, 35

( 580 ) 2012.03.08.

( 450 ) GAZ 08/2012

---

**( 111 ) 1.107.802**

**( 541 ) Nonchalance**

( 511 ) 3

( 580 ) 2012.03.08.

( 450 ) GAZ 08/2012

---

**( 111 ) 1.107.811**

---

( 541 ) TRIATHLON

( 511 ) 3

( 580 ) 2012.03.08.

( 450 ) GAZ 08/2012

---

( 111 ) 1.107.812

( 546 ) **Cetina**

( 511 ) 32

( 580 ) 2012.03.08.

( 450 ) GAZ 08/2012

---

( 111 ) 1.107.841

( 546 ) 

**Golf Port**

( 511 ) 25

( 580 ) 2012.03.08.

( 450 ) GAZ 08/2012

---

( 111 ) 1.107.843

( 546 ) 

*Garden Selection*

( 511 ) 5, 30, 32

( 580 ) 2012.03.08.

( 450 ) GAZ 08/2012

---

( 111 ) 1.107.844

( 541 ) **la Rosslett**

( 511 ) 31

( 580 ) 2012.03.08.

( 450 ) GAZ 08/2012

---

( 111 ) 1.107.861

( 541 ) **PETEAT**

( 511 ) 31

( 580 ) 2012.03.08.

( 450 ) GAZ 08/2012

---

( 111 ) 1.107.885

( 546 ) 

( 511 ) 3

( 580 ) 2012.03.08.

( 450 ) GAZ 08/2012

---

( 111 ) 1.107.886

---

( 546 )



( 511 ) 8, 35

( 580 ) 2012.03.08.

( 450 ) GAZ 08/2012

---

( 111 ) 1.107.921



( 511 ) 9, 41-42

( 580 ) 2012.03.08.

( 450 ) GAZ 08/2012

---

( 111 ) 1.107.940

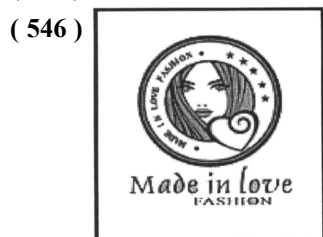

( 511 ) 25

( 580 ) 2012.03.08.

( 450 ) GAZ 08/2012

---

( 111 ) 1.107.943

( 541 ) VIKTORY

( 511 ) 5

( 580 ) 2012.03.08.

( 450 ) GAZ 08/2012

---

( 111 ) 1.107.950

( 541 ) iDIVO

( 511 ) 9, 42

( 580 ) 2012.03.08.

( 450 ) GAZ 08/2012

---

( 111 ) 1.108.012



( 511 ) 29-30, 32

( 580 ) 2012.03.08.

( 450 ) GAZ 08/2012

---

( 111 ) 1.108.022



( 511 ) 39, 41, 43

---

( 580 ) 2012.03.08.

( 450 ) GAZ 08/2012

---

( 111 ) 1.108.041

( 546 ) *Hollo*

( 511 ) 9, 35

( 580 ) 2012.03.08.

( 450 ) GAZ 08/2012

---

( 111 ) 1.108.051

( 546 ) **T&J**

( 511 ) 9

( 580 ) 2012.03.08.

( 450 ) GAZ 08/2012

---

( 111 ) 1.108.070

( 541 ) **FM Health**

( 511 ) 39

( 580 ) 2012.03.08.

( 450 ) GAZ 08/2012

---

( 111 ) 1.108.092

( 541 ) **CERA**

( 511 ) 35-36

( 580 ) 2012.03.15.

( 450 ) GAZ 09/2012

---

( 111 ) 1.108.098

( 541 ) **FRUGO**

( 511 ) 5, 29-30, 32

( 580 ) 2012.03.15.

( 450 ) GAZ 09/2012

---

( 111 ) 1.108.119

( 541 ) **TAURUS**

( 511 ) 17, 19

( 580 ) 2012.03.15.

( 450 ) GAZ 09/2012

---

( 111 ) 1.108.194

( 546 )



( 511 ) 30, 35, 41

( 580 ) 2012.03.15.

---

( 450 ) GAZ 09/2012

---

( 111 ) **1.108.199**

( 546 )

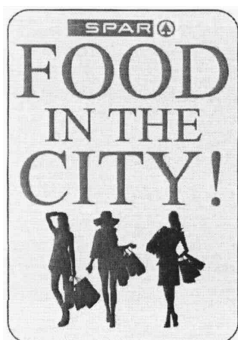

( 511 ) 16, 35, 43

( 580 ) 2012.03.15.

( 450 ) GAZ 09/2012

---

( 111 ) **1.108.202**

( 541 ) **ORIFLAME NATIVE FORCE**

( 511 ) 3

( 580 ) 2012.03.15.

( 450 ) GAZ 09/2012

---

( 111 ) **1.108.223**

( 546 )



( 511 ) 21, 24-25, 28, 35, 41, 43

( 580 ) 2012.03.15.

( 450 ) GAZ 09/2012

---

( 111 ) **1.108.224**

( 546 )



( 511 ) 21, 24-25, 28, 35, 41, 43

( 580 ) 2012.03.15.

( 450 ) GAZ 09/2012

---

( 111 ) **1.108.235**

( 546 )  **SNOWGARD**

( 511 ) 12

( 580 ) 2012.03.15.

( 450 ) GAZ 09/2012

---

( 111 ) **1.108.258**

( 541 ) **BARBELL**

( 511 ) 25

( 580 ) 2012.03.15.

---

( 450 ) GAZ 09/2012

---

( 111 ) **1.108.344**

( 541 ) **VODKA AS IT SHOULD BE**

( 511 ) 33

( 580 ) 2012.03.15.

( 450 ) GAZ 09/2012

---

( 111 ) **1.108.385**

( 541 ) **i-Septic**

( 511 ) 5

( 580 ) 2012.03.15.

( 450 ) GAZ 09/2012

---

( 111 ) **1.108.426**

( 541 ) **DATAVIS**

( 511 ) 9, 35, 38

( 580 ) 2012.03.15.

( 450 ) GAZ 09/2012

---

( 111 ) **1.108.428**

( 546 )



( 511 ) 28

( 580 ) 2012.03.15.

( 450 ) GAZ 09/2012

---

( 111 ) **1.108.473**

( 546 ) **TOSY**

( 511 ) 9, 12

( 580 ) 2012.03.15.

( 450 ) GAZ 09/2012

---

( 111 ) **1.108.483**

( 546 )



( 511 ) 6-7, 19, 37

( 580 ) 2012.03.15.

( 450 ) GAZ 09/2012

---

( 111 ) **1.108.484**

( 546 )



( 511 ) 35, 38, 42, 45

( 580 ) 2012.03.15.

( 450 ) GAZ 09/2012

---

( 111 ) 1.108.595

( 546 ) 乐视

( 511 ) 9, 41-42

( 580 ) 2012.03.15.

( 450 ) GAZ 09/2012

---

( 111 ) 1.108.598

( 541 ) facelle

( 511 ) 3, 5, 10, 25

( 580 ) 2012.03.15.

( 450 ) GAZ 09/2012

---

( 111 ) 1.108.601

( 541 ) BIOAGENASOL

( 511 ) 1, 5, 31

( 580 ) 2012.03.15.

( 450 ) GAZ 09/2012

---

( 111 ) 1.108.603

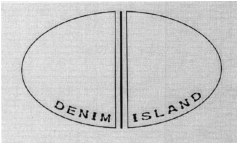
( 546 ) 

( 511 ) 25

( 580 ) 2012.03.15.

( 450 ) GAZ 09/2012

---

( 111 ) 1.108.658

( 546 ) 

( 511 ) 9, 38, 40, 42

( 580 ) 2012.03.15.

( 450 ) GAZ 09/2012

---

( 111 ) 1.108.662

( 541 ) QUESTION MORE

( 511 ) 16, 25

( 580 ) 2012.03.15.

( 450 ) GAZ 09/2012

---

( 111 ) 1.108.664

( 541 ) chateau vinero

( 511 ) 32-33

( 580 ) 2012.03.15.

( 450 ) GAZ 09/2012

---

**( 111 ) 1.108.723**

**( 541 ) ZYPHOREL**

( 511 ) 5

( 580 ) 2012.03.15.

( 450 ) GAZ 09/2012

---

**( 111 ) 1.108.725**

**( 541 ) VELPHORO**

( 511 ) 5

( 580 ) 2012.03.15.

( 450 ) GAZ 09/2012

---

**( 111 ) 1.108.726**

**( 541 ) FEPHOSA**

( 511 ) 5

( 580 ) 2012.03.15.

( 450 ) GAZ 09/2012

---

**( 111 ) 1.108.727**

**( 541 ) VIPHOSTA**

( 511 ) 5

( 580 ) 2012.03.15.

( 450 ) GAZ 09/2012

---

**( 111 ) 1.108.744**

**( 546 )**



( 511 ) 35, 37, 39, 41

( 580 ) 2012.03.15.

( 450 ) GAZ 09/2012

---

**( 111 ) 1.108.775**

**( 541 ) FELIX**

( 511 ) 1, 3-4

( 580 ) 2012.03.22.

( 450 ) GAZ 10/2012

---

**( 111 ) 1.108.782**

**( 541 ) WATER STAR**

( 511 ) 8, 16, 21

( 580 ) 2012.03.22.

( 450 ) GAZ 10/2012

---

**( 111 ) 1.108.783**

**( 541 ) PROFIMASTER**

( 511 ) 7-9, 11

( 580 ) 2012.03.22.

( 450 ) GAZ 10/2012

---

**( 111 ) 1.108.791**

---



**( 541 ) OPTRAFOAM**

( 511 ) 5, 10

( 580 ) 2012.03.22.

( 450 ) GAZ 10/2012

---

**( 111 ) 1.108.817**

**( 541 ) SAFELACT**

( 511 ) 5

( 580 ) 2012.03.22.

( 450 ) GAZ 10/2012

---

**( 111 ) 1.108.818**

**( 541 ) GESTARELLA**

( 511 ) 5

( 580 ) 2012.03.22.

( 450 ) GAZ 10/2012

---

**( 111 ) 1.108.820**

**( 541 ) ELFRESCO**

( 511 ) 32-33, 35

( 580 ) 2012.03.22.

( 450 ) GAZ 10/2012

---

**( 111 ) 1.108.845**

**( 541 ) SPAR FOOD IN THE CITY**

( 511 ) 16, 35, 43

( 580 ) 2012.03.22.

( 450 ) GAZ 10/2012

---

**( 111 ) 1.108.919**

**( 546 )**



**Ростелеком**

( 511 ) 9, 35-38, 41-42

( 580 ) 2012.03.22.

( 450 ) GAZ 10/2012

---

**( 111 ) 1.108.920**

**( 546 )**



**Ростелеком**

( 511 ) 9, 35-38, 41-42

( 580 ) 2012.03.22.

( 450 ) GAZ 10/2012

---

( 111 ) 1.108.942

( 541 ) KASUNON

( 511 ) 25

( 580 ) 2012.03.22.

( 450 ) GAZ 10/2012

---

( 111 ) 1.108.955

( 541 ) Angelinos

( 511 ) 30

( 580 ) 2012.03.22.

( 450 ) GAZ 10/2012

---

( 111 ) 1.108.984

( 546 )



( 511 ) 29

( 580 ) 2012.03.22.

( 450 ) GAZ 10/2012

---

( 111 ) 1.108.995

( 546 )



( 511 ) 16

( 580 ) 2012.03.22.

( 450 ) GAZ 10/2012

---

( 111 ) 1.108.996

( 546 ) СОЗДАН БЫТЬ ПЕРВЫМ

( 511 ) 9, 35-38, 41-42

( 580 ) 2012.03.22.

( 450 ) GAZ 10/2012

---

( 111 ) 1.108.997

( 546 )

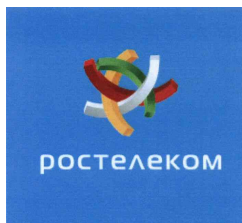

( 511 ) 9, 35-38, 41-42

( 580 ) 2012.03.22.

( 450 ) GAZ 10/2012

---

( 111 ) 1.108.998

---

( 546 )



**РОСТЕЛЕКОМ**

( 511 ) 9, 35-38, 41-42

( 580 ) 2012.03.22.

( 450 ) GAZ 10/2012

---

( 111 ) 1.108.999

( 546 )



( 511 ) 9, 35-38, 41-42

( 580 ) 2012.03.22.

( 450 ) GAZ 10/2012

---

( 111 ) 1.109.015

( 546 )



( 511 ) 6-7, 9, 11, 37, 40, 42

( 580 ) 2012.03.22.

( 450 ) GAZ 10/2012

---

( 111 ) 1.109.056

( 541 ) EXHALE PREMIUM BEVERAGES

( 511 ) 32-33

( 580 ) 2012.03.22.

( 450 ) GAZ 10/2012

---

( 111 ) 1.109.062

( 546 )



( 511 ) 9

( 580 ) 2012.03.22.

( 450 ) GAZ 10/2012

---

( 111 ) 1.109.080

( 591 ) MATTERS FOR YOU –  
MATTERS FOR US

( 511 ) 35-36, 38, 41

( 580 ) 2012.03.22.

( 450 ) GAZ 10/2012

---

( 111 ) 1.109.114

---

( 546 )

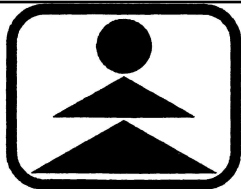

( 511 ) 9, 11, 14

( 580 ) 2012.03.22.

( 450 ) GAZ 10/2012

---

( 111 ) 1.109.121

( 546 )



( 511 ) 9, 35, 37, 39-40, 42

( 580 ) 2012.03.22.

( 450 ) GAZ 10/2012

---

( 111 ) 1.109.123

( 546 ) **СБЕРБАНК**

( 511 ) 36

( 580 ) 2012.03.22.

( 450 ) GAZ 10/2012

---

( 111 ) 1.109.151

( 546 ) **Флутикомб**

**Fluticomb**

( 511 ) 5

( 580 ) 2012.03.22.

( 450 ) GAZ 10/2012

---

( 111 ) 1.109.154

( 546 ) **TMMQ**

( 511 ) 9, 11, 14

( 580 ) 2012.03.22.

( 450 ) GAZ 10/2012

---

( 111 ) 1.109.162

( 541 ) **ALCON MIVS**

( 511 ) 10

( 580 ) 2012.03.22.

( 450 ) GAZ 10/2012

---

( 111 ) 1.109.174

( 541 ) **PALETTE**

( 511 ) 18

---

( 580 ) 2012.03.22.

( 450 ) GAZ 10/2012

---

( 111 ) 1.109.186

( 546 )



( 511 ) 4

( 580 ) 2012.03.22.

( 450 ) GAZ 10/2012

---

( 111 ) 1.109.190

( 546 ) AUDEMARS PIGUET

*Le Brassus*

( 511 ) 14

( 580 ) 2012.03.22.

( 450 ) GAZ 10/2012

---

( 111 ) 1.109.218

( 546 )  TIANQIU

( 511 ) 9, 11, 14

( 580 ) 2012.03.22.

( 450 ) GAZ 10/2012

---

( 111 ) 1.109.331

( 546 )  GrandFoods

( 511 ) 29-30, 32, 35, 43

( 580 ) 2012.03.22.

( 450 ) GAZ 10/2012

---

( 111 ) 1.109.344

( 541 ) ETOXIB

( 511 ) 5

( 580 ) 2012.03.22.

( 450 ) GAZ 10/2012

---

( 111 ) 1.109.370

( 546 )  TELLO JNS<sup>®</sup>  
emotion of jeanenergy

( 511 ) 25

( 580 ) 2012.03.22.

( 450 ) GAZ 10/2012

---

( 111 ) 1.109.385

---

( 546 )

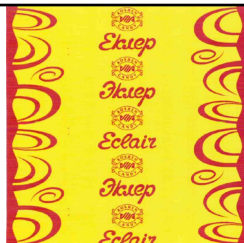

( 511 ) 30

( 580 ) 2012.03.22.

( 450 ) GAZ 10/2012

---

( 111 ) 1.109.398

( 546 )



( 511 ) 9

( 580 ) 2012.03.22.

( 450 ) GAZ 10/2012

---

( 111 ) 1.109.422

( 541 ) 1, 2, 3 PERFECT

( 511 ) 3

( 580 ) 2012.03.22.

( 450 ) GAZ 10/2012

---

( 111 ) 453.842A

( 541 ) PAUL

( 511 ) 30

( 580 ) 2012.03.15.

( 450 ) GAZ 09/2012

---

A rovat 251 darab közlést tartalmaz.

**INTÉZMÉNYI KÖZLEMÉNYEK****Hirdetményi úton történő kézbesítés**

---

A döntés ügyszáma és az intézkedés száma: **A 10 87003 / 6**  
A döntés tárgya: Felhívás hiánypótlásra felszólalás tárgyában  
A címzett(ek) neve(i) és utolsó ismert címe: Bérczes László ügyvéd, Bérczes Ügyvédi Iroda, Taliándörögd, 8295 Petőfi u. 2. (HU)

---

A döntés ügyszáma és az intézkedés száma: **A 97 7276 / 8**  
A döntés tárgya: Nemzetközi védjegybejelentés elutasítása felszólalás esetén  
A címzett(ek) neve(i) és utolsó ismert címe: SORA KOZMETIK VE KIMYA SANAYI VE TICARET LIMITED SIRKETI, Istambul, Gazitepe Köyü Ördekçiollu,Caddesi Fabrikalar Mevkii,1451-1452 Silivri (TR)

---

A döntés ügyszáma és az intézkedés száma: **M 02 02971 / 7**  
A döntés tárgya: Kérelem visszavontnak tekintése  
A címzett(ek) neve(i) és utolsó ismert címe: Borbély Andrea Ügyvédi Iroda, Budapest, 1067 Teréz krt. 33. IV/31 (HU)  
Borbély Andrea Ügyvédi Iroda, Budapest, 1054 Zoltán u.6.I.10. (HU)

A döntés ügyszáma és az intézkedés száma: **M 02 02971 / 8**  
A döntés tárgya: Megújítási kérelem visszavontnak tekintése  
A címzett(ek) neve(i) és utolsó ismert címe: Borbély Andrea Ügyvédi Iroda, Budapest, 1067 Teréz krt. 33. IV/31 (HU)  
Borbély Andrea Ügyvédi Iroda, Budapest, 1054 Zoltán u.6.I.10. (HU)

---

A döntés ügyszáma és az intézkedés száma: **M 05 02783 / 9**  
A döntés tárgya: Jogutódlás tudomásulvétele  
A címzett(ek) neve(i) és utolsó ismert címe: Kiss Endre, Kiss és Sebestyén Ügyvédi Iroda, Veszprém, 8200 Szabadság tér 15. (HU)

---

A döntés ügyszáma és az intézkedés száma: **M 06 02111 / 9**  
A döntés tárgya: Képviselési megbízás tudomásulvétele  
A címzett(ek) neve(i) és utolsó ismert címe: Barabás László, Budapest, 1145 Újvilág u. 19/1. (HU)

---

A döntés ügyszáma és az intézkedés száma: **M 06 02622 / 9**  
A döntés tárgya: Képviselési megbízás tudomásulvétele  
A címzett(ek) neve(i) és utolsó ismert címe: Barabás László, Budapest, 1145 Újvilág u. 19/1. (HU)

---

A döntés ügyszáma és az intézkedés száma: **M 10 03473 / 17**  
A döntés tárgya: Tartozatlanul fizetett díj kérelem alapján történő visszautalása  
A címzett(ek) neve(i) és utolsó ismert címe: Csenged Népművészeti Egyesület, Csenged, 4032 Pf. 52. (HU)

---

A döntés ügyszáma és az intézkedés száma: **M 10 03949 / 8**  
A döntés tárgya: Védjegy lajstromozása  
A címzett(ek) neve(i) és utolsó ismert címe: dr Erdélyi Réka,Erdélyi Réka, Budapest, 1139 Váci út 99. I. em. (HU)

---

## Hirdetményi úton történő kézbesítés

---

A döntés ügyszáma és az intézkedés száma:	<b>M 11 00332 / 8</b>
A döntés tárgya:	Védjegy lajstromozása
A címzett(ek) neve(i) és utolsó ismert címe:	Kovács Krisztina, Budapest, 1096 Lechner Ödön fasor 6. (HU)

---

A döntés ügyszáma és az intézkedés száma:	<b>M 11 02979 / 2</b>
A döntés tárgya:	Felhívás nyilatkozattételre
A címzett(ek) neve(i) és utolsó ismert címe:	Médiaszolgáltatás-támogató és Vagyonkezelő Alap, Budapest, 1016 Naphegy tér 1. (HU)

---

A döntés ügyszáma és az intézkedés száma:	<b>M 11 02980 / 2</b>
A döntés tárgya:	Felhívás nyilatkozattételre
A címzett(ek) neve(i) és utolsó ismert címe:	Médiaszolgáltatás-támogató és Vagyonkezelő Alap, Budapest, 1016 Naphegy tér 1. (HU)

---

A döntés ügyszáma és az intézkedés száma:	<b>M 11 03580 / 9</b>
A döntés tárgya:	A felszólalás megküldése és felhívás nyilatkozattételre felszólalás tárgyában
A címzett(ek) neve(i) és utolsó ismert címe:	Regebiotech Kutatás-fejlesztési Zártkörűen Működő Rt., Budapest, 1112 Rétkerülő u. 20. (HU)

---

A döntés ügyszáma és az intézkedés száma:	<b>M 11 04203 / 4</b>
A döntés tárgya:	Védjegybejelentés visszavontnak tekintése
A címzett(ek) neve(i) és utolsó ismert címe:	Csernus Imre, Budapest, 1026 Garai u. 2. (HU)

---

A döntés ügyszáma és az intézkedés száma:	<b>M 12 00604 / 4</b>
A döntés tárgya:	Határozat visszavonása
A címzett(ek) neve(i) és utolsó ismert címe:	IPLA BAU Kft., Dorog, 2510 Esztergomi út 125. (HU)

---

A döntés ügyszáma és az intézkedés száma:	<b>M 12 00648 / 2</b>
A döntés tárgya:	Védjegybejelentés visszavontnak tekintése
A címzett(ek) neve(i) és utolsó ismert címe:	Szabari Dóra, Budaörs, 2040 Puskás Tivadar u. 14. (HU)

---

A döntés ügyszáma és az intézkedés száma:	<b>M 96 00041 / 13</b>
A döntés tárgya:	Jogutódlás tudomásulvétele
A címzett(ek) neve(i) és utolsó ismert címe:	KISS ÉS SEBESTYÉN Ügyvédi Iroda, Veszprém, 8200 Szabadság tér 15. (HU)

---

A döntés ügyszáma és az intézkedés száma:	<b>M 96 00043 / 12</b>
A döntés tárgya:	Jogutódlás tudomásulvétele
A címzett(ek) neve(i) és utolsó ismert címe:	KISS ÉS SEBESTYÉN Ügyvédi Iroda, Veszprém, 8200 Szabadság tér 15. (HU)

---

A döntés ügyszáma és az intézkedés száma:	<b>P 01 04423 / 19</b>
A döntés tárgya:	Végleges szabadalmi oltalom megszűnése díjfizetés elmulasztása miatt
A címzett(ek) neve(i) és utolsó ismert címe:	Puskás László, Szeged, 6753 Fiume u. 13. (HU)

---

A döntés ügyszáma és az intézkedés száma:	<b>P 03 02889 / 17</b>
A döntés tárgya:	Ideiglenes szabadalmi oltalom megszűnése díjfizetés elmulasztása miatt

---



## Hirdetményi úton történő kézbesítés

---

A címzett(ek) neve(i) és utolsó ismert címe:	Cserta Péter, Siófok, 8600 Tanácsház u. 15/b (HU)
----------------------------------------------	---------------------------------------------------

---

A döntés ügyszáma és az intézkedés száma:	<b>P 04 02085 / 18</b>
A döntés tárgya:	Végleges szabadalmi oltalom megszűnése díjfizetés elmulasztása miatt
A címzett(ek) neve(i) és utolsó ismert címe:	Csuthi Béla, Kecskemét-Hetényegyháza, 6044 Népdal u. 3. (HU)

---

A döntés ügyszáma és az intézkedés száma:	<b>P 06 00696 / 17</b>
A döntés tárgya:	Végleges szabadalmi oltalom újra érvénybe helyezése
A címzett(ek) neve(i) és utolsó ismert címe:	Dr. Vitéz Bátor, Budapest, 1242 Fadrusz u. 2. (HU)

---

A döntés ügyszáma és az intézkedés száma:	<b>P 10 00038 / 12</b>
A döntés tárgya:	Felhívás hiánypótlásra és nyilatkozattételre
A címzett(ek) neve(i) és utolsó ismert címe:	Fejes Balázs, Budapest, 1046 Mészáros u. 18. I/16. (HU)

---

A döntés ügyszáma és az intézkedés száma:	<b>P 95 02766 / 38</b>
A döntés tárgya:	Végleges szabadalmi oltalom megszűnése díjfizetés elmulasztása miatt
A címzett(ek) neve(i) és utolsó ismert címe:	De Atzel Edward, Sióagárd, 7171 Petőfi u. 5. (HU) Török Csaba, Sióagárd, 7171 Petőfi u.5. (HU) Kulcsár Erika, Sióagárd, 7171 Petőfi u. 5. (HU)

---

A döntés ügyszáma és az intézkedés száma:	<b>P 99 02672 / 43</b>
A döntés tárgya:	Végleges szabadalmi oltalom újra érvénybe helyezése
A címzett(ek) neve(i) és utolsó ismert címe:	Ivány Imréné, Gyöngyös, 3200 Csalogány út 63. (HU) Bergmann Zsolt, Budapest, 1156 Páskomliget u. 20. (HU)

---

A döntés ügyszáma és az intézkedés száma:	<b>X 12 00001 / 70</b>
A döntés tárgya:	Pénzbefizetés rendeltetése
A címzett(ek) neve(i) és utolsó ismert címe:	Piszkei Papír Zrt. "f.a.", Szentendre, 2000 Dózsa György út 22. (HU)

---

A rovat 26 darab közlést tartalmaz.

---

SZABADALMI KÖZLÖNY ÉS VÉDJEGYÉRTESÍTŐ

a Szellemi Tulajdon Nemzeti Hivatalának hivatalos lapja

---

Webcím: <http://www.sztnh.gov.hu/kiadv/szkv/>

Felelős kiadó: dr. Bendzsel Miklós

Szerkesztőség: Szellemi Tulajdon Nemzeti Hivatala  
1054 Budapest, Garibaldi u. 2.

Telefon: (1) 312 4400

Levélcím: Pf. 552, 1374

E-mail: [sztnh@hipo.gov.hu](mailto:sztnh@hipo.gov.hu)

<http://www.sztnh.gov.hu>

Felelős vezető: Szabó Richárd

Telefon: (1) 474 5761

---

HU ISSN 1588–0974

---