



SZABADALMI KÖZLÖNY ÉS VÉDJEGYÉRTESÍTŐ

A SZELLEMI TULAJDON NEMZETI HIVATALÁNAK
HIVATALOS LAPJA

116. ÉVFOLYAM 20. SZÁM

2011. OKTÓBER 28.

TARTALOM

A hatósági közlemények rovataiban alkalmazott kódok és rendezési elvek	202
Szabadalmi közlemények	P712–P776
Európai szabadalmi közlemények	E936–E1041
Kiegészítő oltalmi tanúsítványra vonatkozó közlemények	S9
Növényfajta-oltalmi közlemények	F15
Használati minta közlemények	U136–U141
Formatervezési minta közlemények	D142–D160
Nemzeti védjegyközlemények	M2129–M2220
Nemzetközi védjegyközlemények	W525–W551
Intézményi közlemények	H42–H45
Kötelező közlemények	K5–K7

A hatósági közlemények rovataiban alkalmazott kódok és rendezési elvek

Az iparjogvédelmi dokumentumokat kibocsátó egyes országokat és egyes nemzetközi szervezeteket azonosító kódok (a WIPO 3. szabványa szerint)			
AD	Andorra	DJ	Dzsibuti
AE	Egyesült Arab Emirátusok	DK	Dánia
AF	Afganisztán	DM	Dominikai Közösség
AG	Antigua és Barbuda	DO	Dominikai Köztársaság
AI	Anguilla	DZ	Algéria
AL	Albánia	EA	Eurázsiai Szabadalmi Szervezet (EAPO)
AM	Örményország	EC	Ecuador
AN	Holland Antillák	EE	Észtország
AO	Angola	EG	Egyiptom
AP	Afrikai Országok Iparjogvédelmi Szervezete (ARIPO)	EH	Nyugat-Szahara
AR	Argentína	EM	Belső Piaci Harmonizációs Hivatal (védjegy és ipari minta) (OHIM)
AT	Ausztria	EP	Európai Szabadalmi Hivatal (EPO)
AU	Ausztrália	ER	Eritrea
AW	Aruba	ES	Spanyolország
AZ	Azerbajdzsán	ET	Etiópia
BA	Bosznia-Hercegovina	FI	Finnország
BB	Barbados	FJ	Fidzsi-szigetek
BD	Banglades	FK	Falkland-szigetek (Malvin-szigetek)
BE	Belgium	FO	Faröer-szigetek
BF	Burkina Faso	FR	Franciaország
BG	Bulgária	GA	Gabon
BH	Bahrein	GB	Nagy-Britannia
BI	Burundi	GC	Az Öböl menti Arab Államok Együttműködési Tanácsának Szabadalmi Hivatala (GCC)
BJ	Benin	GD	Grenada
BM	Bermuda	GE	Grúzia
BN	Brunei	GG	Guernsey
BO	Bolívia	GH	Ghána
BR	Brazília	GI	Gibraltár
BS	Bahama-szigetek	GL	Grönland
BT	Bhután	GM	Gambia
BV	Bouvet-sziget	GN	Guinea
BW	Botswana	GQ	Egyenlítői-Guinea
BX	Benelux Szellemi Tulajdonvédelmi Hivatal (BOIP)	GR	Görögország
BY	Belorusszia	GS	Dél-Georgia és a Dél-Sandwich-szigetek
BZ	Belize	GT	Guatemala
CA	Kanada	GW	Bissau-Guinea
CD	Kongói Demokratikus Köztársaság	GY	Guyana
CF	Közép-afrikai Köztársaság	HK	Hongkongi Különleges Igazgatású Terület
CG	Kongó	HN	Honduras
CH	Svájc	HR	Horvátország
CI	Elefántcsontpart	HT	Haiti
CK	Cook-szigetek	HU	Magyarország
CL	Chile	IB	A Szellemi Tulajdon Világszervezetének (WIPO) Nemzetközi Irodája
CM	Kamerun	ID	Indonézia
CN	Kína	IE	Írország
CO	Kolumbia	IL	Izrael
CR	Costa Rica	IM	Man-sziget
CU	Kuba	IN	India
CV	Zöld-foki Köztársaság	IQ	Irak
CY	Ciprus	IR	Iráni Iszlám Köztársaság
CZ	Cseh Köztársaság	IS	Izland
DE	Németország	IT	Olaszország
		JE	Jersey
		JM	Jamaica
		JO	Jordánia
		JP	Japán
		KE	Kenya
		KG	Kirgizisztán
		KH	Kambodzsza
		KI	Kiribati
		KM	Comore-szigetek
		KN	Saint Christopher és Nevis
		KP	Koreai Népi Demokratikus Köztársaság
		KR	Koreai Köztársaság
		KW	Kuvait
		KY	Kajmán-szigetek
		KZ	Kazahsztán
		LA	Laoszi Népi Demokratikus Köztársaság
		LB	Libanon
		LC	Saint Lucia
		LI	Liechtenstein
		LK	Srí Lanka
		LR	Libéria
		LS	Lesotho
		LT	Litvánia
		LU	Luxemburg
		LV	Lettország
		LY	Líbia
		MA	Marokkó
		MC	Monaco
		MD	Moldovai Köztársaság
		ME	Montenegró
		MG	Madagaszkár
		MK	Macedón Köztársaság
		ML	Mali
		MM	Mianmar
		MN	Mongólia
		MO	Makao
		MP	Észak-Marina-szigetek
		MR	Mauritánia
		MS	Montserrat
		MT	Málta
		MU	Mauritius
		MV	Maldív-szigetek
		MW	Malawi
		MX	Mexikó
		MY	Malajzia
		MZ	Mozambik
		NA	Namíbia
		NE	Niger
		NG	Nigéria
		NI	Nicaragua
		NL	Hollandia
		NO	Norvégia
		NP	Nepál
		NR	Nauru
		NZ	Új-Zéland
		OA	Szellemi Tulajdon Afrikai Szervezete (OAPI)
		OM	Omán
		PA	Panama

PE	Peru			(67)	származtatást megalapozó irat adatai
PG	Pápua Új-Guinea			(68)	az alapszabadalom lajstromszáma
PH	Fülöp-szigetek			(70)	A jogosult, a feltaláló és a képviselő adatai
PK	Pakisztán			(71)	bejelentő
PL	Lengyelország			(72)	feltaláló, szerző, nemesítő
PT	Portugália			(73)	szabadalmas, jogosult
PW	Palau			(74)	képviselő
PY	Paraguay			(80)	A Budapesti Szerződés és a Szabadalmi Együttműködési Szerződés szerinti adatok
QA	Katar	(10)	Lajstromozási és közzétételi adatok	(83)	a mikroorganizmus törzs (biológiai anyag) letétbe helyezésének adatai
QZ	Közösségi Fajtaoltalmi Hivatal (CPVO)	(11)	a dokumentum száma: szabadalmi és növényfajta-oltalmi rovatokban közzétételi szám vagy lajstromszám; használati minta és formatervezési minta rovatokban lajstromszám; a megadott szabadalmak, a megadott növényfajta-oltalmak, a megadott használati minta oltalmak és a megadott formatervezési mintaoltalmak rovatokban a lajstromszámhoz kapcsolt dátum a megadó határozat kelte	(84)	szekvencialista, illetve táblázat
RO	Románia	(13)	a publikáció fajtája a WIPO 16. szabványa szerint	(86)	a nemzetközi (PCT) bejelentés száma
RS	Szerbia	(20)	Bejelentési adatok	(87)	a nemzetközi (PCT) bejelentés közzétételi száma
RU	Oroszországi Föderáció	(21)	a bejelentés ügyszáma	(90)	Az Európai Szabadalmi Egyezmény szerinti adatok, valamint a kiegészítő oltalmi tanúsítványra vonatkozó adatok
RU	Oroszországi Föderáció	(22)	a bejelentés napja	(92)	a termék első magyarországi forgalomba hozatali engedélyének száma és kelte, valamint az engedélyezett termék neve
RW	Ruanda	(23)	a kiállítási elsőbbség vagy kedvezmény, illetve a módosítási elsőbbség napja	(93)	a termék első közösségi forgalomba hozatali engedélyének száma és kelte
SA	Szaúd-Arábia	(24)	a tanúsítvány oltalmi idejének kezdete	(94)	a tanúsítvány oltalmi idejének lejártja
SB	Salamon-szigetek	(30)	Unió elsőbbség adatai, illetve UPOV Egyezmény szerinti elsőbbség adatai	(95)	a kiegészítő oltalmi tanúsítvány címe (a termék megnevezése) és a termék típusa
SC	Seychelle-szigetek	(40)	A közzététel napja	(96)	az európai (EP) bejelentés adatai
SD	Szudán	(50)	Műszaki adatok	(97)	az európai (EP) bejelentés közzétételi adatai; az európai szabadalom megadásának az Európai Szabadalmi Közlönyben történt meghirdetési adatai
SE	Svédország	(51)	Nemzetközi Szabadalmi Osztályozás (szabadalmi, illetve használati minta rovatokban); Locarnói Megállapodás szerinti osztályozás (formatervezési minta rovatokban)		
SG	Szingapúr	(53)	növényfajta fajtaneve		
SH	Szent Ilona	(54)	a találmány, illetve a szabadalom címe, a növényfajta fajneve, latin neve, a használati minta címe, a formatervezési minta megnevezése		
SI	Szlovénia	(55)	a növényfajta fényképe, illetve a formatervezési minta fényképe vagy rajza	A	1996. január 1-je előtti bejelentési nappal rendelkező szabadalmi bejelentések közzététele, illetve közzététel nélkül megadott szabadalmak meghirdetése
SK	Szlovákia	(57)	szabadalmi rovatokban a kivonat, használati minta rovatokban a főigénypont (a jellemző ábrával)	A1	1996. január 1-je utáni bejelentési nappal rendelkező szabadalmi bejelentések közzététele és tájékoztatás az elvégzett újdonságkutatásról
SL	Sierra Leone	(60)	Összefüggő bejelentések, szabadalmak, kiegészítő oltalmi tanúsítványok, növényfajta-oltalmak, használati minták adatai	A2	1996. január 1-je utáni bejelentési nappal rendelkező szabadalmi bejelentések, növényfajta-oltalmak közzététele
SM	San Marino	(62)	megosztás esetén a korábbi szabadalmi, növényfajta-oltalmi, illetve használati minta bejelentés ügyszáma	A3	Külön tájékoztatás az 1996. január 1-je utáni bejelentési nappal rendelkező szabadalmi bejelentésekben a közzétételt követően elvégzett újdonságkutatásokról
SN	Szenegál	(65)	közzétételi szám (megadott szabadalmakkal kapcsolatban)	B1	Megadott szabadalmak, növényfajta-oltalmak
SO	Szomália	(66)	belső elsőbbség napja	B2	Korlátozott szabadalmak
SR	Suriname			B8	Helyreigazítás a szabadalmi leírások bibliográfiai adataiban
ST	São Tomé és Príncipe				
SV	Salvador				
SY	Szíriai Arab Köztársaság				
SZ	Szvázföld				
TC	Turks- és Caicos-szigetek				
TD	Csád				
TG	Togo				
TH	Thaiföld				
TJ	Tádzsikisztán				
TL	Kelet-Timor				
TM	Türkmenisztán				
TN	Tunézia				
TO	Tonga				
TR	Törökország				
TT	Trinidad és Tobago				
TV	Tuvalu				
TW	Tajvan (Kínai Köztársaság)				
TZ	Tanzániai Egyesült Köztársaság				
UA	Ukrajna				
UG	Uganda				
US	Amerikai Egyesült Államok				
UY	Uruguay				
UZ	Üzbegisztán				
VA	Vatikán				
VC	Saint Vincent és Grenadine				
VE	Venezuela				
VG	Brit Virgin-szigetek				
VN	Vietnam				
VU	Vanuatu				
WO	Szellemi Tulajdon Világszervezete (WIPO) Nemzetközi Irodája				
WS	Szamoa				
XN	Északi Szabadalmi Intézet (NPI)				
YE	Jemen				
ZA	Dél-afrikai Köztársaság				
ZM	Zambia				
ZW	Zimbabwe				

B9	Helyreigazítás a szabadalmi leírásokban	(200) Bejelentési adatok	lajstromozási eljárásban résztvevő bejelentő
T1	Európai szabadalmi bejelentések igénypont fordításának közzététele	(210) a bejelentés ügyszáma	(740) képviselő
T2	Tájékoztatás európai szabadalmak szövege fordításának benyújtásáról	(220) a bejelentés napja	(791) engedélyes
T3	Európai szabadalmi bejelentések igénypontjai fordítás-kijavításának közzététele	(230) a kiállítási elsőbbség adatai (300) Unió elsőbbség adatai	
T4	Európai szabadalmak szövege fordítás-kijavításának közzététele	(400) A Nemzetközi Iroda részéről történő közzététel adatai	
T5	Tájékoztatás az Európai Szabadalmi Egyezmény szerinti felszólalási eljárásban módosítással fenntartott európai szabadalmak szövege fordításának benyújtásáról	(450) a Nemzetközi Irodánál a közzétételt tartalmazó lap száma	
T6	Tájékoztatás az Európai Szabadalmi Egyezmény szerinti korlátozási eljárásban módosítással fenntartott európai szabadalmak szövege fordításának benyújtásáról	(500) Egyéb adatok (511) az árujegyzék vagy a termékjegyzék a Nizzai Megállapodás szerint, adatközlésnél csak az osztályok száma szerepel (540) a földrajzi árujelző megnevezése (541) a megjelölés közönséges írásmóddal (546) a megjelölés ábrával, illetve a közönségtől eltérő írásmóddal (551) együttes vagy tanúsító védjegy (554) térbeli megjelölés (555) hologrammegjelölés (556) hangmegjelölés (580) a Nemzetközi Iroda hivatalos lapjában történő közzététel napja (591) szín- vagy színes megjelölés	A rovatok rendezési elvei A szabadalmi és a használati mintaoltalmi bejelentések, illetve a megadott szabadalmak és használati mintaoltalmak adatai NSZO-szekciónként, a formatervezési mintaoltalmi bejelentések, illetve a megadott formatervezési mintaoltalmak adatai a Locarnói Megállapodás szerinti osztályonként csoportosítva, az első helyen szereplő bejelentők nevének betűrendjében, a növényfajta-oltalmi bejelentések ügyszám szerinti sorrendben jelennek meg.
T7	Korlátozott európai szabadalom	(600) Összefüggő bejelentések, védjegyek adatai	Az egyes rovatcímekek mellett feltüntetett négyjegyű kódok az adott rovatok tartalmára utalnak a WIPO 17. szabványa szerint.
T8	Helyreigazítás európai szabadalmak szövege fordításának bibliográfiai adataiban	(641) megosztás esetén a korábbi bejelentés ügyszáma (646) megosztás esetén a korábbi védjegy lajstromszáma (660) a belső elsőbbség adatai	A szabadalmi bejelentések közzététele című rovatban a T betűvel kezdődő dokumentumszám az 1996. január 1-je előtti bejelentési nappal rendelkező teljes vizsgálatú, a H betűvel kezdődő dokumentumszám halasztott vizsgálatú szabadalmi bejelentésre utal.
T9	Helyreigazítás európai szabadalmak szövege fordításában	(700) A jogosult, a képviselő és az engedélyes adatai (731) bejelentő (732) védjegyjogosult, a nemzetközi lajstrom szerinti jogosult vagy a	Kiegészítő oltalmi tanúsítvány iránti bejelentések az ügyszám, a megadott kiegészítő oltalmi tanúsítványok a lajstromszám szerinti sorrendben jelennek meg. A védjegy és földrajzi árujelző bejelentések a bejelentők nevének betűrendjében, a lajstromozások lajstromszám szerinti sorrendben jelennek meg.
Védjegy és földrajzi árujelző adatok azonosítói (INID-kódok a WIPO 60. szabványa szerint)			
(100)	Lajstromozási és megújítási adatok (111) lajstromszám (141) a lajstromozási eljárás és az oltalom megszűnésének napja (151) a lajstromozás napja (156) a megújítás napja (180) a lejárati napja		

SZABADALMI KÖZLEMÉNYEK

Szabadalmi bejelentések közzététele

A. SZEKCIÓ - KÖZSZÜKSÉGLETI CIKKEK

(51) **A21D 13/08** (2006.01)

A21D 8/06 (2006.01)

(13) **A1**

(21) **P 10 00170**

(22) 2010.03.31.

(71) Horváth Judit Éva, 1125 Budapest, Mátyás király út 16/a (HU)

(72) Horváth Judit Éva, 1125 Budapest, Mátyás király út 16/a (HU)

(54) **Eljárás és berendezés húspéppel töltött, elősütött péksütemény előállítására**

(57)

A találmány szerinti eljárással készült, természetes bélbe töltött, készre sütött húspépet - elősütött, furattal ellátott péksüteménybe töltik - mely húspép az alapanyag zsír- és izomanyagán kívül pépesített formában csontot is tartalmaz.

(51) **A23L 3/358** (2006.01)

A23B 4/18 (2006.01)

A23B 5/18 (2006.01)

A23B 7/157 (2006.01)

A23B 9/30 (2006.01)

(13) **A1**

(21) **P 10 00205**

(22) 2010.04.14.

(71) Szabó László, 3397 Maklár, Nagyalvég u. 49. (HU)

(72) Szabó László, 3397 Maklár, Nagyalvég u. 49. (HU)

(54) **Eljárás hidrogénnel dúsított víz, vagy folyadék az élelmiszerek tartósításában történő alkalmazására**

(74) Erdélyi Imre, 2144 Kerepes, Mező u. 46. (HU)

(57)

A találmány eljárás, amely során legalább 1000 ppb oldott hidrogént tartalmazó vizet alkalmaznak a tartósítandó élelmiszer vagy gyógyszer kezelésére annak érdekében, hogy az élelmiszert vagy gyógyszert körülvevő oxigént megkössék, így megszüntessék vagy csökkentsék az oxidációt.

(51) **A61F 9/007** (2006.01)

A61B 17/28 (2006.01)

A61B 17/30 (2006.01)

A61B 17/50 (2006.01)

(13) **A1**

(21) **P 10 00078**

(22) 2010.02.09.

(71) dr. Balázs Krisztina, 1146 Budapest, Cházár A. u. 20. (HU)

(72) dr. Balázs Krisztina, 1146 Budapest, Cházár A. u. 20. (HU)

(54) **Szemészeti műlencse-eltávolító eszköz**

- (57) A találmány tárgya eljárás tűzihorganyzásban használt folyatóanyag vasmentesítésére a folyatóanyagba került vas(II)-ionoknak vas(III)-ionokká történő oxidációja és a keletkezett csapadék eltávolítása, előnyösen kiszűrése útján, ahol a folyatóanyag oldata ammónium-iont tartalmaz, és különösen - cink-kloridból ($ZnCl_2$) és ammónium-kloridból (NH_4Cl) - mint fő komponensekből áll, és ahol a folyatóanyag pH-ját az oxidáció során 1-6, előnyösen 3-5 értékre állítják be. A találmány lényege, hogy a folyatóanyagban levő vasat elemi klórral vagy elektrolitikusan oxidálják, miközben egy redox-elektróddal mérik a folyatóanyag redoxpotenciálját egy referencia elektród potenciáljához képest, és az oxidálást egy meghatározott redoxpotenciál eléréséig folytatják, ahol a referencia elektród célszerűen telített kalomelektrod-, melynek esetében az oxidációt maximum 0,5 V, előnyösen 0,45 V redoxpotenciálig folytatják.

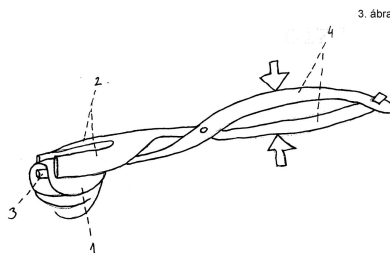

- (51) **A61P 9/14** (2006.01)
A61K 8/23 (2006.01)
A61K 8/26 (2006.01)
A61K 36/185 (2006.01)

(13) **A1**

(21) **P 10 00189**

(22) 2010.04.08.

(71) dr. Orbán Ernő, 8220 Balatonalmádi, Fagyal köz 8. (HU)

dr. Várnai Péter, 1089 Budapest, Bíró Lajos u. 48. (HU)

(72) dr. Orbán Ernő, 8220 Balatonalmádi, Fagyal köz 8. (HU)

dr. Várnai Péter, 1089 Budapest, Bíró Lajos u. 48. (HU)

(54) **Feketebodza-gyümölcs kivonatot és alument tartalmazó emulziós készítmény visszérbetegség kozmetikai kezelésére**

(74) Kmethy Boglárka, DANUBIA Szabadalmi és Jogi Iroda Kft., 1051 Budapest, Bajcsy-Zsilinszky út 16. (HU)

(57)

A találmány tárgya kozmetikai célra szolgáló emulziós készítmény, melynek víz-fázisa 0,05-15 t/t% feketebodza-gyümölcs kivonatot és 0,5-12,5 t/t% alument tartalmaz.

A találmány szerinti készítmény alkalmazható a visszérbetegséggel járó kóros elváltozások kozmetikai kezelésére.

- (51) **A62B 23/06** (2006.01)
A61H 99/00 (2006.01)

(13) **A1**

(21) **P 10 00096**

(22) 2010.02.17.

(71) Kosara Csaba 34%, 1025 Budapest, Felső zöldmáli u. 23. (HU)

Mátraházi János 66%, 1151 Budapest, Batthyány u. 7. (HU)

(72) Kosara Csaba 34%, 1025 Budapest, Felső zöldmáli u. 23. (HU)

Mátraházi János 66%, 1151 Budapest, Batthyány u. 7. (HU)

(54) Hővisszanyerő légzési levegőhöz

(57)

A találmány olyan szerkezet, amely az ember által kilégtetett levegő hőtartalmának egy részét átadja a beszívott levegőnek, amit úgy ér el, hogy az orrlyukakba helyezhető, alkalmasan kissé elasztikus anyagból, vagy alkalmas fémből készült, dugószerű házakba (1) helyezett egy-egy darab nem oxidálódó bevonattal ellátott rézből, vagy más alkalmas fémből készült, légáteresztő, hővisszanyerő betét (2) a kilégtetett levegő áthaladásakor felmelegszik és a beszívott levegő áthaladásakor lehül.

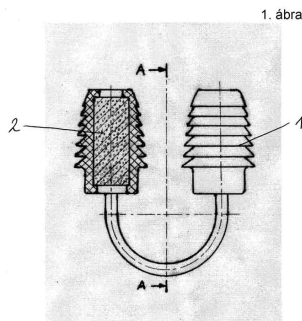
**(51) A63B 25/08** (2006.01)**(13) A1****(21) P 10 00014**

(22) 2010.01.11.

(71) Meyer Ervin, 2310 Szigetszentmiklós, Szél u. 12. (HU)

(72) Meyer Ervin, 2310 Szigetszentmiklós, Szél u. 12. (HU)

(54) Rugós játék-, sport-, illetve közlekedő eszköz

(57)

A találmány tárgya hőmentesítő szerkezet a tetőszerkezetre lehullott hó mennyiség megtapadásának megakadályozására.

A találmányt azt jellemzi, hogy a tetőszerkezeten (9) rögzítőelemek (5) rögzített két feszítőelem (3, 4) között kifeszített hálóból (4), a hálón (4) elhelyezett súlyérzékelőkből (6) és a hálózati áramforráshoz, transzformátor segítségével összekötött és a súlyérzékelők (6) által működtetett kapcsolóelemmel (7) van kialakítva.

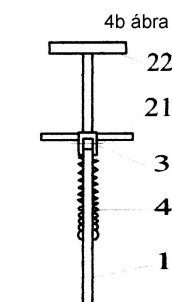
**B. SZEKCIÓ - IPARI MŰVELETEK ÁLTALÁBAN ÉS SZÁLLÍTÁS****(51) B08B 9/043** (2006.01)**E03F 9/00** (2006.01)**(13) A1****(21) P 10 00123**

(22) 2010.03.03.

(71) Fővárosi Csatornázási Művek Zrt., 1087 Budapest, Asztalos S. u. 4. (HU)

(72) Vörös Ferenc 50%, 1022 Budapest, Mák u. 4. (HU)

Bosák Tibor 20%, 2764 Tápióbicske, Nagykátai u. 37. (HU)

Borbé Richárd 15%, 2030 Érd, Kéknyelű u. 16. (HU)

Rác Tibor 7.5%, 1148 Budapest, Angol u. 20. (HU)

Szijj Zoltán 7.5%, 1232 Budapest, Kőmáli u. 20. (HU)

(54) Eljárás és rendszertechnikai elrendezés, valamint annak egyes funkcionális egységei csatornák/csatornaszakaszok tisztítására

(74) dr. Vitéz Bátor, Dr. Vitéz Bátor Ügyvédi Iroda, 1114 Budapest, Fadrusz u. 2. IV. 5. (HU)

(57)

Az első találmány tárgya eljárás csatornák/csatornaszakaszok tisztítására, amelynek során a járószerkezet/terepszerkezet elhelyezett csörlőegységekkel és a csatornában elhelyezett kötélvezető szerkezetekkel megvezetett vontatókötelekkel mozgatják/vontatják a csatornában elhelyezett tisztítószerszerkezetet, majd az összegyűjtött iszapot eltávolítják a csatornából.

Jellemzője, hogy az első tisztítandó csatornaszakasz végpontjából - az első iszapkiemelési pontból, az indulópontból (01) - kiindulva a tisztítószerszerkezetet (TS) hátrafele (R) vontatva beállnak - visszaállnak - egy olyan távolságra - ütemtávra (A) - amelyet az iszap konzisztenciájának és vastagságának függvényében egy-egy ütemben meg tudnak tisztítani, a tisztítószerszerkezet (TS) előre (E) vontatásával, ezt a szakaszt - ütemtávot (A) - megtisztítva a tisztítószerszerkezet (TS) visszahátrálnak egy újabb szakaszra, majd újra előre (E) vontatva, ezt az immár két szakaszt megtisztítva a tisztítószerszerkezet (TS) újra visszahátrálnak, és ütemenként, szakaszonként visszaérnek a tisztítási szakasz indulópontjához (01), majd előre állnak a következő indulóponthoz (02) és az előzőeket megismételve a kijelölt csatornaszakaszt megtisztítják.

A második találmány tárgya rendszertechnikai elrendezés csatornák/csatornaszakaszok tisztítására, amely rendszernek egymással kapcsolatban álló tisztítószerszerkezete, vontatókötelei, adott esetben kötélvezető szerkezetei és csörlőegységei vannak.

Jellemzője, hogy tisztítószerszerkezete (TS) külön-külön önálló szerkezeti egységet alkotó iszaplazító egységből (1) és iszaptoló egységből (2) van kialakítva, melyek összekötőelemmel (3) vannak egy lazító-tolószerkezetbe (I.) foglalva.

A harmadik találmány tárgya iszaplazító egység csatornák/csatornaszakaszok tisztítására, amelynek tartószerkezete és rajta elrendezett bontókarjai vannak. Jellemzője, hogy a bontókarok (12) a tartószerkezeten (11), annak haladási/vontatási irányába eső hossztengetyére - adott esetben forgástengelyére - sugarasan vannak elrendezve.

A negyedik találmány tárgya iszaptoló egység csatornák/csatornaszakaszok tisztítására, amelynek csúszószánja rajta elrendezett bontótete és iszaptoló szerkezete van azzal jellemezve, hogy iszaptoló szerkezete (23) tartószerkezetből (231) és a tartószerkezethez (231) csuklószerszerkezetekkel (25), annak forgástengelye (253) körül elfordíthatóan rögzített tolólapokból (24) van kialakítva.

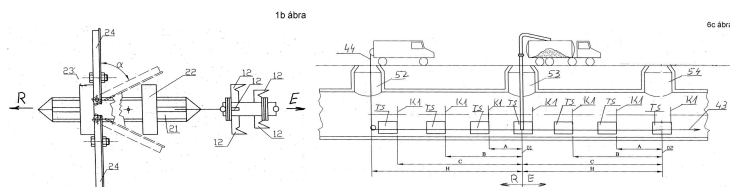

(51) B29C 65/10 (2006.01)

B29C 65/00 (2006.01)

(13) A1

(21) P 10 00130

(22) 2010.03.05.

(71) Tóth László, 2800 Tatabánya, Szegfű u. 63. (HU)

(72) Tóth László, 2800 Tatabánya, Szegfű u. 63. (HU)

(54) Eljárás, hő hatására felületi ömledéket képező polimer habok élhegesztésére

(57)

Eljárás, hő hatására, felületi ömledéket képező polimer habok élhegesztésére, azzal jellemezve, hogy a hőhatás és egyben ömledék képződés után, a társítandó felületeket, egy tárcsás ék nyomja és/vagy húzza egymáshoz, így létre jön a kötés.

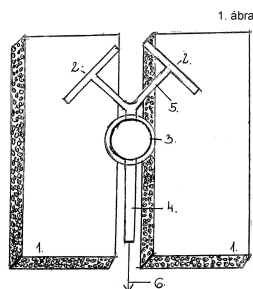
**(51) B60C 23/04** (2006.01)**(13) A1****(21) P 10 00196**

(22) 2010.04.12.

(71) Krigler Tibor, 8474 Csabrendek, Kossuth u. 19. (HU)

(72) Krigler Tibor, 8474 Csabrendek, Kossuth u. 19. (HU)

(54) Autógumiba épített piezoelektromos energiatermelő

(57)

A találmány tárgya autógumiba (1) épített piezoelektromos energiatermelő, amely lehetővé teszi, hogy az autó haladása közben a kerék gumijának deformációja hatására elektromos energia termelődjön.

Az autógumi futófelületébe (2) és/vagy oldalfalaiba (4) elektromos energiatermelő egységeket tartalmazó piezo energiatermelő réteg (12) van elhelyezve. A piezo energiatermelő réteg (12) az autógumi (1) szövetvázában, vagy az autógumi szövetváza és a légzáró gumiréteg között, vagy az autógumi erősítésében és a külső anyagában, vagy a külső anyaga és a szövetváz között van elhelyezve.

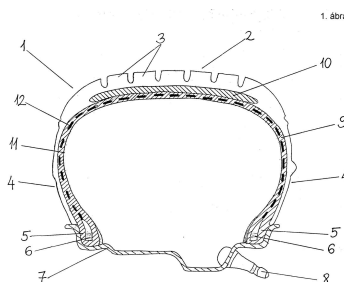
**(51) B60L 11/12** (2006.01)**B60K 25/00** (2006.01)**(13) A1****(21) P 10 00089**

(22) 2010.02.15.

(71) Hamar Zoltán, 4077 Debrecen-Nagycsere, hrsz.:54001/15 (HU)

(72) Hamar Zoltán, 4077 Debrecen-Nagycsere, hrsz.:54001/15 (HU)

(54) Kiegészítő meghajtás

(57)

A kiegészítő meghajtás kiegészíti a meglévő motort úgy, hogy egy villanymotor (4) a differenciálműhöz (3)

Szabadalmi bejelentések közzététele

csatlakoztatva, ami a hátsó hídon (2) van, meghajtja az addig passzív kerekeket a plusz akkumulátorok (5) segítségével, és az akkumulátorok (5) az energia nagy részét a fékezésből nyerik, amint a fékpedál benyomásakor a villanymotor (4) generátor üzemmódba vált.

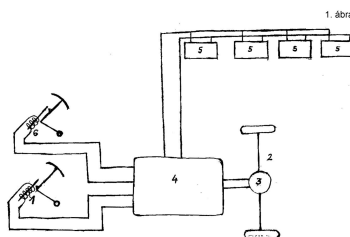

(51) B63B 35/00 (2006.01)

(13) A1

(21) P 10 00099

(22) 2010.02.18.

(71) Szendrő Ákos, 9800 Vasvár, Esze T. u. 3. (HU)

(72) Szendrő Ákos, 9800 Vasvár, Esze T. u. 3. (HU)

(54) **Úszó eszköz, ami a vízfelület bármely pontján, önmagát a víz fölé emelve, stabil pozíció biztosítására képes**

(57)

A találmány tárgya úszó eszköz, ami a vízfelület bármely pontján, önmagát a víz fölé emelve, stabil pozíció biztosítására képes, amelynek az úszó eszközhöz rögzített lábai vannak, azzal jellemezve, hogy a teheremelés végző láb (1) az úszó eszköz vázához (2) kapcsolódik, a láb (1) az úszó eszköz héjazatához (8) kötött, a láb haladás közben a úszó eszköz héjazatához (8) simul, az úszó eszköz mozgását és manőverező képességét meghajtómotor biztosítja, a láb vízszintes irányú elmozdulása csap körül lehetséges, a csap körüli elmozdítást hidraulikus munkahenger végzi, a vízfelszín fölé emelt állapotban az úszó eszköz a vízfénékre támaszkodó talpon (4) stabil pozícióban áll, az emeléshez és haladáshoz szükséges energiát akkumulátor szolgáltatja, a láb függőleges mozgásának eredményeképpen létrejövő emeléshez kellő erőt hidraulikus munkahenger (6) szolgáltatja, a szükséges olajnyomást olajszivattyú építi fel.

A úszó eszköz kisméretű és könnyű testű úszó eszköz, amely az emelőszerkezetet a külső szemlélő által akár nem látható módon rejti magában, továbbá az úszó eszköz sekélyvízi használatra egyaránt alkalmas kialakítású úgy, hogy strandokon, embereket nem zavaró mozgást végezhet.

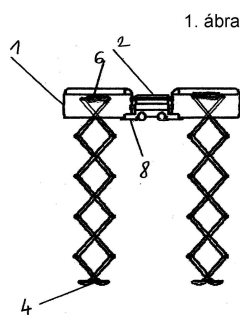

C. SEKCIÓ - VEGYÉSZET ÉS KOHÁSZAT

(51) C01F 7/00 (2006.01)

(13) A1

(21) P 09 00791

(22) 2009.12.17.

(71) Bay Zoltán Alkalmazott Kutatási Közalapítvány Nanotechnológiai Kutatóintézet, 3519 Miskolc, Iglói u. 2. (HU)

(72) prof. dr. Kaptay György 40%, 3525 Miskolc, Forrásvölgy út 24/a (HU)

dr. Baumli Péter 30%, 3525 Miskolc, Katowice út 25. IV/2. (HU)

dr. Sytchev Jarosláv 20%, 3519 Miskolc, Dési Huber István út 8. (HU)

Budai István 10%, 4028 Debrecen, Ember Pál u. 4/a, 2/b (HU)

(54) **Eljárás karbonfázissal erősített alumínium mátrixú kompozitok előállítására**

(74) dr. Palágyi Tivadar, DANUBIA Szabadalmi és Jogi Iroda Kft., 1051 Budapest, Bajcsy-Zs. út 16. (HU)

(57)

A találmány tárgya eljárás karbonfázissal erősített alumínium mátrixú kompozit anyagok előállítására 800 ± 100 °C hőmérsékleten és atmoszferikus vagy attól eltérő nyomáson levegő- vagy inert gázatmoszférában, sóolvadék alkalmazásával. A találmány értelmében úgy járnak el, hogy a kompozit anyagok előállításához sóolvadékként alkáli-halogenid-olvadéokban oldott K_2TiF_6 -ot használnak alkáli-halogenid-olvadékként nátrium-klorid és kálium-klorid ekvimoláris elegyének olvadékát előnyös felhasználni.

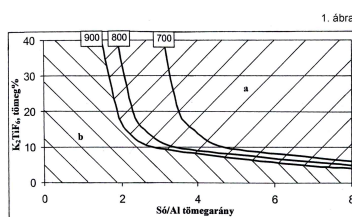

a. a sikeres kompozígyártás tartomány
b. a sikertelen kompozígyártás tartomány

(51) **C04B 16/08** (2006.01)

C04B 18/00 (2006.01)

C04B 24/00 (2006.01)

C04B 28/00 (2006.01)

C04B 38/00 (2006.01)

E04B 1/62 (2006.01)

E04C 2/04 (2006.01)

(13) **A1**

(21) **P 10 00155**

(22) 2010.03.22.

(71) IGLU BRICKS Fejlesztő és Építőipari Kft., 3529 Miskolc, Szentgyörgy út 58. (HU)

(72) Tárnok Laslo 30%, 80995 München, Franz Fackler Str. 6. (DE)

Gombár János 30%, 80807 München, Richarda-Huch Str. 13. (DE)

Kuremszki Csilla 30%, 3535 Miskolc, Móra Ferenc u. 29. (HU)

Marie, Korčeková 10%, 26601 Beroun, Zborovské Nábřeží 265. (CZ)

(54) **Építőanyag**

(74) EMRI-PATENT Kft., 4032 Debrecen, Kartács u.36. (HU)

(57)

A találmány építőanyagra vonatkozik, amely cement, víz, szemcsés adalékanyag és szükség esetén az építőiparban használatos egyéb adalékok felhasználásával készült, és szerves, természetes eredetű vagy szintetikus kötőanyagot tartalmaz. Az építőanyag főként válaszfalak, benmaradó zsaluzat és szigetelőelemek céljára használható.

(51) **C05F 17/02** (2006.01)

C02F 11/00 (2006.01)

C05F 9/00 (2006.01)

(13) A1

(21) P 10 00168

(22) 2010.03.29.

(71) dr. Andó József, 1112 Budapest, Olt u. 31/a. (HU)

Czabula István, 8200 Veszprém, Ady E. u. 67. (HU)

Maksai László, 2040 Budapest, Budafoki u. 39. (HU)

Szalczer József, 8184 Balatonfüzfő, Bugyogóforrás u. 23. (HU)

(72) dr. Andó József, 1112 Budapest, Olt u. 31/a. (HU)

Czabula István, 8200 Veszprém, Ady E. u. 67. (HU)

Maksai László, 2040 Budapest, Budafoki u. 39. (HU)

Szalczer József, 8184 Balatonfüzfő, Bugyogóforrás u. 23. (HU)

(54) Komposztálási eljárás, valamint berendezés az eljárás fogantatására

(74) dr. Kovári György, ADVOPATENT Szabadalmi és Védjegy Iroda, 1011 Budapest, Fő u. 19. (HU)

(57)

Az eljárás során komposztálandó szerves anyagot, legalább részben zárt hőszigetelt fallal határolt térbe juttatják, amelyben az anyagot levegőztetve komposztá alakítják, majd a zárt térből eltávolítják, és az eljárásra az jellemző, hogy

- a komposztálandó anyagot szilárd aljzaton elhelyezett, alul és felül nyitott, hőszigetelt, emelhető, szállítható és lerakható, egy tagban vagy egymáshoz oldható kapcsolatokkal csatlakoztatható falelemekből összeállítható és szétszedhető cellába (1) annak felső nyílásán át töltik be;

- a cellába (1) töltött anyagon a cella (1) alatt elhelyezkedő levegőztető elemek révén levegő átáramoltatása mellett intenzív (termofil) komposztálási műveletet hajtanak végre; és

- a komposztot a cellának (1) a komposztból való eltávolításával, előnyösen felemelésével, vagy/és a cellát (1) alkotó falelemek oldalirányú eltávolításával a szilárd aljzaton szétterülni hagyják; és

- az üres cellát (1) ismét szilárd aljzatra helyezve a fenti műveletek ismétlésével újabb komposztálási műveletet hajtanak végre.

A találmány szerinti berendezésnek hőszigetelt oldalfallal (9) határolt komposztáló cellája (1), valamint a cellába (1) alulról levegő bevezetésére szolgáló szerkezete van, és e berendezésre az jellemző, hogy

- a cella (1) alul és felül nyitott; és

- egy tagban, emelhetően, lerakhatóan és szállíthatóan, vagy szétszedhetően és összerakhatóan van kialakítva;

- a cella (1) szilárd aljzaton van elhelyezve;

- a cella (1) alatt, vagy/és a cella (1) alsó részében levegőztető elem(ek) van(nak).

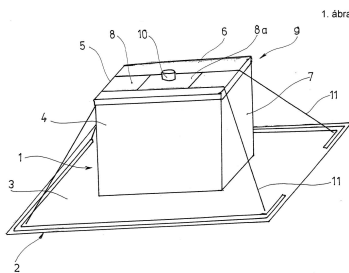

(51) C07C227/34 (2006.01)

C07C229/08 (2006.01)

(13) A1

(21) P 10 00186

(22) 2010.04.08.

(71) Richter Gedeon Nyrt., 1103 Budapest, Gyömrői út 19-21. (HU)

(72) Neu József 22%, 1133 Budapest, Hegedűs Gy. u. 44/b (HU)

dr. Fogassy Elemér 22%, 2030 Érd, Fuvaros u. 38. (HU)

dr. Szalma Nikoletta 15%, 2500 Esztergom, Eszperantó u. 1/b. (HU)

Kálvin Péter 11%, 2509 Esztergom-Kertváros, Eperjesi u. 4/a (HU)

Schindler József 9%, 2151 Fót, Kosztolányi Dezső u. 27. (HU)

Jakab Gábor 8%, 2510 Dorog, Pataksor alsó 12. (HU)

Garadnay Sándor 8%, 2500 Esztergom, Bánomi ltp. 12. (HU)

dr. Pálovics Emese 5%, 1081 Budapest, Köztársaság tér 16. (HU)

(54) Új ipari eljárás (S)-(+)-pregabalin előállítására

(57)

Eljárás (S)-(+)-pregabalin (1) előállítására úgy, hogy a racém pregabalint (2) vizes oldatban királis a-hidroxikarbonsavval vagy királis a-hidroxikarbonsavak elegyével, adott esetben egy akirális sav jelenlétében reagáltatják, majd a kapott diasztereomer sóból az (S)-(+)-pregabalint (1) felszabadítják és kívánt esetben a feldolgozás során a maradék racém pregabalint (2) regenerálják.

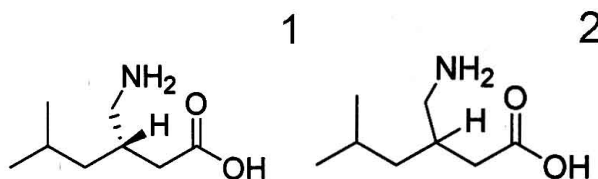

(S)-(+)-pregabalin (1) racém pregabalin (2)

(51) C07C229/36 (2006.01)

A61K 31/33 (2006.01)

(13) A1

(21) P 09 00712

(22) 2009.11.13.

(71) Überhardt Tamás, 1101 Budapest, Platán sor 13. (HU)

(72) Überhardt Tamás, 1101 Budapest, Platán sor 13. (HU)

(54) Új metodikák és intermedierek ACE-inhibitor szintéziséhez

(57)

A találmány eljárás benzoil-akrilsav-észter és L-alanin- vagy Ne-védett L-lizinszármazékok addíciós reakciójában keletkező, di- asztereomer amino-ke-tonok sóinak (I) kinyerésére, az S,S- és R,S-izomerek elkülönítésére. A megfelelő S,S-izomert gyűrűbe zárt a-amino-csoportot tartalmazó L-aminosavakkal kapcsolva a kapott új, amino-ke-ton-típusú dipeptidek S,S,S-izomerjeinek sóit optikailag tiszta formában izolálják.

A találmány vonatkozik arra az eljárásra is, amikor a fent említett diasztereomer keveréket (I) közvetlenül, rezolválás nélkül alkalmazzák a peptid-kondenzációhoz, és az S,S,S- és R,S,S-izomerek sóinak szétválasztását ebben a fázisban végzik el. Az S,S,S- izomerekből az ismert úton jutnak el a megfelelő ACE-inhibitorokhoz. Az elkülönített R,S,S-izomer szétbontásával egy L,L-dipeptid-észtert és benzoil-akrilsav-észtert nyernek, utóbbit ily módon regenerálható védőcsoportként használva.

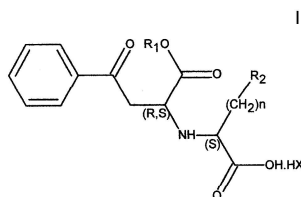

(51) C07D333/38 (2006.01)

(13) A1

(21) P 10 00018

(22) 2010.01.14.

(71) Richter Gedeon Nyrt., 1103 Budapest, Gyömrői út 19-21. (HU)

(72) Garadnai Sándor 40%, 2500 Esztergom, Bánomi lakótelep 12. (HU)

dr. Szalma Nikoletta 30%, 2500 Esztergom, Eszperantó u. 1/b. (HU)

Neu József 10%, 1133 Budapest, Hegedűs Gy. u. 44/b (HU)

Törley József 10%, 1137 Budapest, Katona J. u. 41. (HU)

dr. Demeter Ádám 10%, 1144 Budapest, Egyenes u. 8. A/61. (HU)

(54) Eljárás distroncium ranelát előállítására

(57)

A találmány tárgya eljárás a gyógyászati felhasználásra alkalmas (I) képletű distroncium 5-[bis(karboximetil)amino]-3-(karboximetil)-4-cianotiofén-2-karboxilát (más néven distroncium ranelát) előállítására az irodalomból eddig nem ismert, szintén a találmány tárgyát képező (II) képletű tetraammónium 5-[bis(karboximetil)amino]-3-(karboximetil)-4-cianotiofén-2-karboxilát, más néven ranel sav tetraammónium sóból kiindulva.

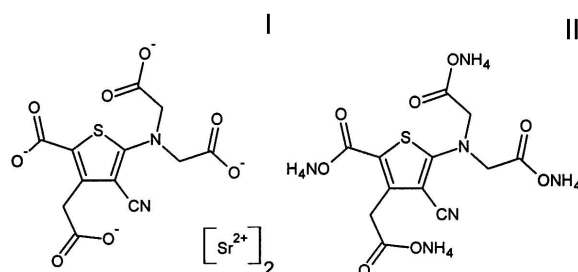

(51) C07D495/04 (2006.01)

A61K 31/435 (2006.01)

(13) A1

(21) P 09 00794

(22) 2009.12.21.

(71) EGIS Gyógyszergyár Nyilvánosan Működő Részvénytársaság, 1106 Budapest, Keresztúri út 30/38. (HU)

(72) dr. Porcs-Makkay Márta 25%, 2013 Pomáz, Bem József u. 21. (HU)

dr. Volk Balázs 11%, 1165 Budapest, Atlasz u. 34. (HU)

dr. Gregor Tamás 10%, 2141 Csömör, Vágóhid u. 7. (HU)

dr. Barkóczy József 8%, 1016 Budapest, Szirom u. 4-6. (HU)

dr. Mezei Tibor 8%, 1221 Budapest, Borz u. 4. (HU)

Broda Judit 6%, 1118 Budapest, Tűzkő u. 2. (HU)

Nyulasi Bálint 6%, 8500 Pápa, Gombkötő u. 2. (HU)

dr. Nagy Kálmán 5.5%, 1025 Budapest, Turista u. 2/A. (HU)

Ruzsics György 5.5%, 7191 Hőgyész, Dózsa Gy. u. 21. (HU)

Pandur Angéla 4%, 2235 Mende, Deák Ferenc u. 24. (HU)

Molnár Enikő 4%, 2030 Érd, Titkár u. 16. (HU)

Szent-Királyi Zsuzsanna 4%, 1223 Budapest, Tüzliliom u. 51. (HU)

Debreczeni József 3%, 1107 Budapest, Somfa köz 4. (HU)

(54) Eljárás prasurgel és köztiterméke előállítására

(57)

A találmány tárgya eljárás az (I) képletű 2-acetoxi-5-(2-fluor-a-ciklopropilkarbonil-benzil)-4,5,6,7-tetrahidro-4H-tieno[3,2-c]piridin (prasurgel) előállítására ahol a kiindulási anyag kristályos 5-tritil-4,5,6,7-tetrahidro-tieno[3,2-c]piridin.

Szabadalmi bejelentések közzététele

A találmány tárgyához tartozik 5-tritil-4,5,6,7-tetrahydro-tieno[3,2-c]piridin két új kristályos módosulata, illetve azok felhasználása az (I) képletű vegyület előállítására.

A találmány tárgya továbbá új eljárás 5-tritil-4,5,6,7-tetrahydro-tieno[3,2-c]piridinnek 4,5,6,7-tetrahydro-tieno[3,2-c]piridin hidrokloridból történő előállítására.

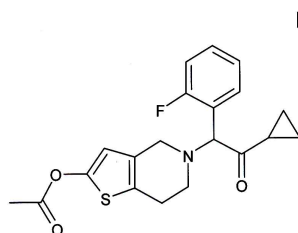

(51) C07D495/04 (2006.01)

A61K 31/435 (2006.01)

(13) A1

(21) P 09 00795

(22) 2009.12.21.

(71) EGIS Gyógyszergyár Nyilvánosan Működő Részvénytársaság, 1106 Budapest, Keresztúri út 30/38. (HU)

(72) Porcs-Makkay Márta 22%, 2013 Pomáz, Bem József u. 21. (HU)

dr. Gregor Tamás 10%, 2141 Csömör, Vágóhid u. 7. (HU)

dr. Volk Balázs 9%, 1165 Budapest, Atlasz u. 34. (HU)

dr. Németh Gábor 9%, 1149 Budapest, Kövér Lajos u. 49/A. (HU)

dr. Barkóczy József 7%, 1016 Budapest, Szirom u. 4-6. (HU)

Nyulasi Bálint 6%, 8500 Pápa, Gombkötő u. 2. (HU)

dr. Mezei Tibor 6%, 1221 Budapest, Borz u. 4. (HU)

dr. Nagy Kálmán 5.5%, 1025 Budapest, Turista u. 2/A. (HU)

Ruzsics György 5.5%, 7191 Hőgyész, Dózsa Gy. u. 21. (HU)

dr. Slégel Péter 5%, 1067 Budapest, Eötvös u. 31. (HU)

Pandur Angéla 4%, 2235 Mende, Deák ferenc u. 24. (HU)

Molnár Enikő 4%, 2030 Érd, Titkár u. 16. (HU)

dr. Szilágyi Erika 4%, 2194 Tura, Régi vásártér u. 7. (HU)

Debreczeni József 3%, 1107 Budapest, Somfa köz 4. (HU)

(54) Eljárás prasurgel előállítására

(57)

Eljárás az (I) képletű

2-acetoxi-5-(2-(2-fluor-a-ciklopropil-karbonil-benzil)-4,5,6,7-tetrahydro-4H-tieno[3,2-c]-piridin (prasugrel)

előállítására 5,6,7,7a-tetrahydro-4H-tieno[3,2-c]-piridin-2-on és 2-bróm-1-ciklopropil-2-(2-fluorfenil)-etanon vagy 2-klór-1-ciklopropil-2-(2-fluorfenil)-etanon kapcsolásával, majd az így kapott (IV) képletű vegyület acilezésével, azzal jellemezve, hogy a reakciót a (IV) vegyület izolálása nélkül, egyedényes reakcióban valamely szerves bázis jelenlétében acetilezőszerrel az (I) képletű vegyületté alakítják, majd kívánt esetben tisztítják.

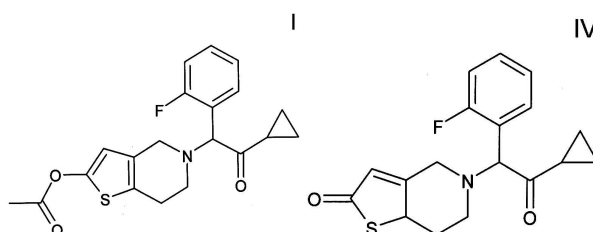

- (51) C08J 11/00 (2006.01)
 B01J 8/00 (2006.01)
- (13) A1
- (21) P 09 00602
- (22) 2009.09.24.
- (71) Magyar Tudományos Akadémia Kémiai Kutatóközpont 32.5%, 1025 Budapest, Pusztaszeri út 59-67. (HU)
 Procalor Környezetvédelmi és Energetikai Kutató-Fejlesztő, és Szolgáltató Kft. 22.5%, 2072 Zsámbék, Dózsa Gy. u. 15. (HU)
 Arend Kereskedelmi és Szolgáltató Kft. 22.5%, 2040 Budaörs, Tűzköhegyi u. 10. (HU)
 Sirkó Imre 22.5%, 2022 Tahitótfalu, Pollack Mihály u. 27. (HU)
- (72) dr. Mink György 22.5%, 1116 Budapest, Pentele u. 1. (HU)
 Szabó Péter 5%, 2400 Dunaújváros, Esze Tamás u. 17. (HU)
 Lengyel István 5%, 1011 Budapest, Hunyadi J. u. 3. (HU)
 dr. Török Ernő 22.5%, 2072 Zsámbék, Dózsa Gy. u. 15. (HU)
 Sirkó Imre 22.5%, 2022 Tahitótfalu, Pollack Mihály u. 27. (HU)
 dr. Fejes Szabolcs 22.5%, 8315 Gyenesdiás, Hunyadi J. köz 29. (HU)

(54) **Eljárás és berendezés veszélyes poliklórozott szénhidrogén tartalmú hulladék megsemmisítésére**

(74) ABK.Dr. Krajnyák & Társa Ügyvédi és Szabadalmi Iroda, 1535 Budapest, Pf.: 901. (HU)

(57)

Jelen találmány tárgya eljárás poliklórozott szénhidrogének, poliklórozott alifás és különösen poliklórozott aromás szénhidrogének hidrolitikus bontására és a klórmentes termék oxidációjára vivőgáz jelenlétében, magas hőmérsékleten, egyetlen berendezésben, amely egy forró és egy átmeneti hőmérsékletű tartományból áll, mimellett a kalcium-klorid és a kilépő gáz eltávolítása folyamatosan történik és az erősen exoterm reakcióból keletkező feleslegben lévő hő hasznosításra kerül.

A találmány tárgya továbbá az eljárás lefolytatására szolgáló, az 1. ábra szerinti berendezés, amely egy, két hőmérsékletű tartománnyal (2a és 2b) rendelkező, rács (3) fölött elhelyezkedő mészkőzúzalék töltettel (2), a képződő kalcium-klorid olvadék felfogására szolgáló gyűjtőtartállyal (4) rendelkező folyamatos üzemű, függőleges csőreaktorból (1) áll, amely a rendszer felfűtésére szolgáló elektromos fűtéssel (5), a reaktor hűtésére szolgáló hőelvonó egységekkel (6), a mészkőzúzalék adagolására adagoló csővel (7), a poliklórozott szénhidrogénekből és vivőgázból álló reakcióelegy adagolására szolgáló gázbevezető csővel (8) hőhasznosító és porleválasztó egységekkel (9), aktív szén adszorbenssel töltött adszorpciós toronnyal (10), valamint a tisztított gáz számára kivezető csővel (11) van ellátva.

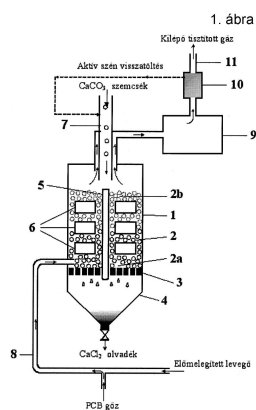

(51) C10G 47/00 (2006.01)

(13) A1

(21) P 09 00739

(22) 2009.11.27.

(71) MOL Magyar Olaj- és Gázipari Nyilvánosan Működő Részvénytársaság 67.28%, 1117 Budapest, Október

huszonharmadika u. 18. (HU)

Olajterv Fővállalkozó és Tervező Zártkörűen Működő Részvénytársaság 20.80%, 1036 Budapest, Lajos u. 103. (HU)

Pannon Egyetem 10.46%, 8200 Veszprém, Egyetem u. 10 (HU)

Magyar Tudományos Akadémia Kémiai Kutatóközpont 1.46%, 1025 Budapest, Pusztaszeri út 59-67. (HU)

(72) Thernesz Artur 8%, 2000 Szentendre, Egres u. 27. (HU)

Boda László 7%, 2440 Százhalombatta, Körtefa u. 13/3. (HU)

Petró József 7%, 2440 Százhalombatta, Rákóczi u. 40. (HU)

dr. Leveles László 7%, 2440 Százhalombatta, Ponty u. 6. (HU)

Wáhláné Horváth Ilona 6%, 2440 Százhalombatta, Kodály Z. sétány 12. 1/5. (HU)

dr. Szalmásné dr. Pécsvári Gabriella 6%, 2440 Százhalombatta, Sas u. 10. (HU)

dr. Kelemen Béla 5%, 2837 Budapest, Zentai u. 25. (HU)

Vuk Tibor 3%, 2837 Vértesszőlős, Gagarin u. 7. (HU)

Rácz László 3%, 1145 Budapest, Újvilág u. 15. (HU)

dr. Holló András 3%, 2440 Százhalombatta, Meggyfa u. 4. (HU)

Szerencsés Zoltán 3%, 2045 Törökbálint, Honfoglalás u. 13. (HU)

dr. Kovács Ferenc 3%, 2500 Esztergom, Budai Nagy Antal út 5/d (HU)

Kovács Imre 3%, 2462 Martonvásár, Széchenyi u. 48. (HU)

Tolvaj Gáborné 3%, 2030 Érd, Mátyás király u. 46. (HU)

dr. Arányi László 5%, 1139 Budapest, Gömb u. 4/b 5/5. (HU)

dr. Stéger Csaba 3%, 1149 Budapest, Egressy út 31-33. D212 (HU)

dr. Valyon József 4%, 1026 Budapest, Lepke u. 8. fsz. 2. (HU)

dr. Onyestyák György 2%, 1165 Budapest, Szabadság u. 11. (HU)

dr. Hancsók Jenő 8%, 8200 Veszprém, Zrínyi Miklós út 5/6. (HU)

Krár Márton 4%, 8400 Ajka, Futó u. 4. II/9. (HU)

Nagy Gábor 4%, 7694 Hosszóhetény, Moroló u. 29. (HU)

dr. Varga Zoltán 3%, 8200 Veszprém, Március 15. u. 3/c (HU)

(54) Belső égésű motoroknál használható hajtóanyagok és hajtóanyag-adalékok, valamint eljárás ezek előállítására

(30) P0900623 2009.09.30. HU

(74) Schläfer László, DANUBIA Szabadalmi és Jogi Iroda Kft., 1051 Budapest, Bajcsy-Zsilinszky út 16. (HU)

(57)

A találmány tárgyát képezi négy termék, ahol az

„A” termék egy paraffin frakció, amely 98,0-99,9 tömeg% C_4 - C_{12} i- és n-paraffinokat, ahol az i/n arány 1:4-4:1, és 0,1-2,0 tömeg% C_4 - C_{10} karbonsav-észtereket tartalmaz, ahol a paraffin frakció forráspont tartománya 20-250 °C.

„B” termék egy paraffin frakció, amely 95,00-99,95 tömeg% C_{10} - C_{25} i- és n-paraffinokat, ahol az i/n arány 1:9-3:2, és 0,05-1,00 tömeg% C_{12} - C_{14} karbonsavakat és/vagy C_{12} - C_{16} karbonsav-észtereket tartalmaz, ahol a paraffin frakció forráspont tartománya 160-400 °C.

„C” termék egy poláris termékegy, amely 5-20 tömeg% C_9 - C_{14} karbonsavakat és 80-95 tömeg% C_{12} - C_{19} karbonsav-észtereket tartalmaz.

„D” termék egy paraffin frakció, amely C_{10} - C_{26} i- és n-paraffinokat tartalmaz, ahol az i/n tömegarány 1,5:1-5:1, és ahol a paraffin frakció forráspont tartománya 160-420 °C.

A találmány tárgyát képezi továbbá egy eljárás paraffin frakciók előállítására speciális hidrokrakkolással, melynek során az alapanyagot hordozós heterogén katalizátor jelenlétében 160-420 °C hőmérsékleten és 5-100 bar nyomáson hidrogénnel kezelik, hol a hidrogén/alapanyag térfogatarány 200-2000 Nm^3/m^3 és az alapanyag-terhelés óránként legfeljebb 10 m^3 alapanyag/ m^3 katalizátor.

- (51) **C10M101/04** (2006.01)
C10M129/12 (2006.01)
C10M133/40 (2006.01)

(13) **A1**

(21) **P 10 00195**

(22) 2010.04.12.

(71) dr. Fodor József, 1016 Budapest, Naphegy tér 5/b. (HU)
 dr. Fésűs Károly, 1031 Budapest, Csónakház u. 7. I/4. (HU)

(72) dr. Fodor József, 1016 Budapest, Naphegy tér 5/b. (HU)
 dr. Fésűs Károly, 1031 Budapest, Csónakház u. 7. I/4. (HU)

(54) **Növényi olajok kopást csökkentő kenéstechnológiai alkalmazása**

(57)

Az elmúlt néhány évtizedben a világgazdaság egészében bekövetkezett fejlődés azt mutatja, hogy a további előrehaladás legfőbb korlátja a hagyományos energiahordozók egyre fokozódó hiánya. Az ehhez kapcsolódó válságjelenségek feloldásának egyik lehetséges módja a megújuló erőforrások fokozottabb igénybevétele. Ezen igény teljesítésének egyik kiemelt jelentőségű területe lehet a növényi olajok fokozottabb felhasználása, különös tekintettel azok kopást csökkentő kenéstechnológiai alkalmazására.

A növényi olajok kopást csökkentő kenéstechnikai alkalmazásának elsődleges feltétele a kopásnak és súrlódásnak kitett felületek átalakítása, ezzel azok működési módjának megváltoztatása. A kenéstechnológiai megoldás céljára kiválasztott adalékanyaggal képzett kenőanyag az atomok szintjén kémiaiilag kötődik az érintkező felületekhez, pozitív és negatív töltéssel rendelkezve közvetlenül az érintkező felületeken fejti ki hatását, multimolekuláris réteget képez, mely réteg kizárja a súrlódó, érintkező felületek közvetlen érintkezését, átveszi az érintkező felületeken jelentkező erőhatások teljes terhelését, ezzel jelentős mértékű kopás, és súrlódáscsökkenést eredményez.

A növényi olajok kopást csökkentő kenéstechnológiai alkalmazásának területei: gépek, termelő berendezések, motorok és járművek, háztartási gépek és más forgó, csúszo és kapcsolódó szerkezetek, gépelemek.

Az alkalmazások tapasztalatai igazolják, hogy a kopásnak, súrlódásnak kitett, érintkező felületek kopási sebessége a felére, a súrlódás mértéke tizedével csökken, az olajcserek közötti időtartam megkétszereződik. Belső égésű motoroknál, az előzőeken túlmenően az üzemanyag fogyasztás tizedével, az emisszió mértéke negyedével csökken.

- (51) **C12M 1/00** (2006.01)
B01L 7/00 (2006.01)

(13) **A1**

(21) **P 09 00681**

(22) 2009.10.30.

(71) Eötvös Lóránd Tudományegyetem, 1117 Budapest, Pázmány sétány 1/c (HU)

(72) dr. Niedetzky Csaba 60%, 7624 Pécs, Tiborc u. 38/c (HU)
 dr. Matkó János 40%, 1117 Budapest, Pázmány Péter sétány 1/c (HU)

(54) **Temperáló inkubátor**

(74) dr. Kovári György, ADVOPATENT Szabadalmi és Védjegy Iroda, 1011 Budapest, Fő u. 19. (HU)

(57)

A találmány tárgya temperáló inkubátor (10) biológiai preparátum tartóban (20) elhelyezett biológiai preparátum inverz mikroszkópos vizsgálatához. A találmány lényege, hogy a tartó (20) számára kialakított fészket (12) tartalmaz, amelyet alaplap (14), fedőlap (16) és a tartót (20) oldalról körülvevő belső fal (18) alkot, a belső fal (18) a tartó (20) alsó és felső tartományában a tartó (20) falához játékkal igazodik, és a tartó (20) középső tartományában a tartóhoz (20) képest a tartó (20) körüli gáz áramlást megengedő hézaggal (22) kiszélesedik, az alaplap (14) a fészkekbe (12) helyezett tartó (20) biológiai preparátumot tartalmazó részét szabadon hagyó objektív ablakot (24), és a fedőlap (16) a fészkekbe (12) helyezett tartó (20) biológiai preparátumot tartalmazó részét szabadon hagyó megvilágító ablakot (26) tartalmaz, és az inkubátor (10) a fészkek (12) középső kiszélesedő

Szabadalmi bejelentések közzététele

tartományába vezető temperáló gáz befűjására szolgáló gázbeáramló nyílást (28) tartalmaz.

A találmány tárgya még ilyen inkubátort (10) tartalmazó temperáló berendezés (50), valamint eljárás ilyen inkubátor (10) előállítására.

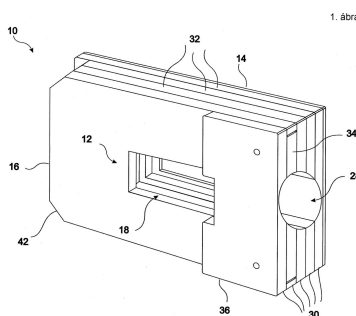

(51) **C23C 2/30** (2006.01)
C01G 49/02 (2006.01)

(13) **A1**

(21) **P 09 00785**

(22) 2009.12.16.

(71) Nagév Ipari Kereskedelmi és Szolgáltató Kft., 4220 Hajdúböszörmény, Kinizsi u. 7. (HU)

MTA Kémiai Kutatóközpont Anyag- és Környezetkémiai Intézet, 1025 Budapest, Pusztaszeri út 59-67. (HU)

(72) dr. Szabó Sándor 30%, 1025 Budapest, Muraközi u. 23. fsz. 3. (HU)

Bakos István 20%, 1124 Budapest, Korompai u. 21-23/c (HU)

Nagy Miklós 20%, 4066 Tiszacsege, Széchenyi u. 8. (HU)

Nagy Antal 15%, 4220 Hajdúböszörmény, Gombos András u. 27. (HU)

Antal Árpád 15%, 2400 Dunaújváros, Gőzmalom u. 6. (HU)

(54) **Eljárás tűzihorganyzásban használt folyatóanyag vasmentesítésére**

(74) Mészáros Katalin, BUDAPATENT Szabadalmi és Védjegy Iroda Kft., 1301 Budapest, Pf. 49. (HU)

(57)

A találmány tárgya eljárás tűzihorganyzásban használt folyatóanyag vasmentesítésére a folyatóanyagba került vas(II)-ionoknak vas(III)-ionokká történő oxidációja és a keletkezett csapadék eltávolítása, előnyösen kiszűrése útján, ahol a folyatóanyag oldata ammónium-iont tartalmaz, és különösen - cink-kloridból ($ZnCl_2$) és ammónium-kloridból (NH_4Cl) - mint fő komponensekből áll, és ahol a folyatóanyag pH-ját az oxidáció során 1-6, előnyösen 3-5 értékre állítják be. A találmány lényege, hogy a folyatóanyagban levő vasat elemi klórral vagy elektrolitikusan oxidálják, miközben egy redox-elektroddal mérik a folyatóanyag redoxpotenciálját egy referencia elektród potenciáljához képest, és az oxidálást egy meghatározott redoxpotenciál eléréséig folytatják, ahol a referencia elektród célszerűen telített kalomelektrod-, melynek esetében az oxidációt maximum 0,5 V, előnyösen 0,45 V redoxpotenciálig folytatják.

D. SZEKCIÓ - TEXTIL- ÉS PAPÍRIPAR

(51) **D07B 5/00** (2006.01)
D03D 1/00 (2006.01)
D03D 35/00 (2006.01)

(13) **A1**

(21) **P 08 00506**

(22) 2008.08.11.

- (71) Rope-Tex Kft., 5502 Gyomaendrőd, Fő út 21. (HU)
 (72) Gugolya István, 5502 Gyomaendrőd, Józsa Attila út 20. (HU)

(54) Eljárás szövött kötél előállítására

(57)

A találmány tárgya eljárás szövött kötél előállítására, amely eljárás segítségével szövött kötelet ismert szalag szövési technológia segítségével, egyszerű módszerrel, gyorsan tudnak előállítani.

A találmány szerinti eljárás során a szövött kötél hosszirányban futó alapszálakból és keresztirányban az alapszálak közé juttatott vetélőszálból, továbbá biztosító szálból áll elő oly módon, hogy a szövéssel összeszövött alapszálakat egy vetélőszál fogja össze egy biztosító szállal együtt, és így alkotnak egybefüggő szövetet, továbbá a szövés a pántok, hevederek, szalagok szövésére szolgáló technológiával történik, melynek során a vetélőszál folyamatos feszítés alatt áll.

A találmány szerinti eljárás jellemzője, hogy az alapszálak (1) a szövés előtt a száلكiegyenlítés optimalizálására szolgáló száلكiegyenlítő egységen (20) haladnak át, majd a szövés során a pántok, hevederek, szalagok készítése során alkalmazott szövési technológiához képest a vetélőszálat (2) 5-6-szor feszesebbre húzzák, és a szövést követően előálló egybefüggő szövetet (4) egy kör keresztmetszetű formázó nyílással (37) rendelkező kötélformázó idomon (16) vezetik át, így áll elő a kötelekre jellemző, lényegében kör keresztmetszetű alak, majd az elkészült szövött kötelet (5) keresztirányban nem, vagy csak nagyon csekély mértékben formázzák, így megmarad a jellemzően kör keresztmetszet, és az eljárás utolsó szakaszában a szövött kötelet (5) egy alakmegtartó egységen (40) vezetik át, amely stabilizálja az elkészült szövött kötél (5) lényegében kör alakját.

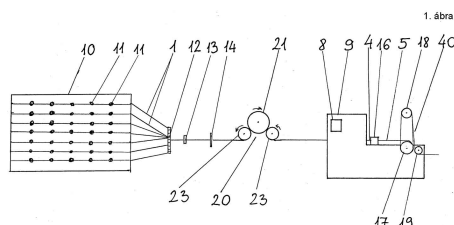
**E. SZEKCIÓ - HELYHEZ KÖTÖTT LÉTESÍTMÉNYEK**

- (51) **E01C 7/00** (2006.01)
C08L 95/00 (2006.01)

(13) **A1**

(21) **P 10 00082**

(22) 2010.03.26.

(71) Melczer Nikolett, 2096 Üröm, Radnóti Miklós u. 12. (HU)

(72) Melczer Nikolett, 2096 Üröm, Radnóti Miklós u. 12. (HU)

(54) Új összetételű bitumenkeverék útburkolatok szilárdságának növelésére

(57)

A jelen találmány tárgyát egy olyan új összetételű bitumenkeverék képezi, amelyet az útépitésnél szokásosan használt rácsszerkezetekre felhordva lényegesen növelhető a burkolatszerkezet szilárdsága, illetve amelynek alkalmazásával a közvetlen és nagyfelületű elcsúszással szembeni eddig nem tapasztalt erősségű tapadás-kötés jön létre a felépítmény és az alépítmény között a rácsszerkezet hálólukáiban. Szintén a találmány tárgyát képezi a találmány szerinti keverék alkalmazása útburkolatok kialakításánál alkalmazott rácsszerkezetek bevonására. A találmány tárgya továbbá egy a találmány szerinti keverékkel bevont rácsszerkezet, illetve az említett rácsszerkezet alkalmazása útburkolati szerkezetek szilárdságának növelésére.

- (51) **E01D 22/00** (2006.01)
E04B 5/02 (2006.01)
E04B 5/23 (2006.01)

(13) A1

(21) P 10 00153

(22) 2010.03.22.

(71) CSOMIÉP Beton és Meliorációs Termékgyártó Kft., 6801 Hódmezővásárhely, Makói út, CSOMIÉP Ipartelep, Pf.: 117. (HU)

(72) Sujtó Géza 45%, 1173 Budapest, Napkelet u. 26. (HU)

Orbán Zoltán 45%, 7635 Pécs, Fekete u. 24. (HU)

Hatvani Jenő 10%, 6800 Hódmezővásárhely, Márton u. 4/a. (HU)

(54) **Eljárás és teherelosztó lemezszerkezet téráthidaló mérnöki műtárgyak, különösen vasúti vagy közúti hidak állagának megóvására és terhelhetőségének növelésére**

(74) Kovári György, ADVOPATENT Szabadalmi és Védjegy Iroda, 1011 Budapest, Fő u. 19. (HU)

(57)

A találmány eljárás téráthidaló mérnöki műtárgyak, különösen vasúti vagy közúti hidak állagának a megóvására és terhelhetőségének a növelésére, amely eljárás során az adott esetben a műtárgy felett húzódó közlekedési pálya felépítményét elbontják, majd egy későbbi időpontban újra megépítik. Az eljárásnak az a lényege, hogy a mérnöki műtárgy, különösen híd felett a közlekedési pálya hosszirányában vasbeton teherelosztó lemezszerkezetet (8) készítenek, amely a hosszanti peremei mentén húzódó, felfelé nyúló bordákat (8a) tartalmaz, majd a teherelosztó lemezszerkezeten (8) vízszigetelő réteget alakítanak ki, és adott esetben ezen építik meg újra a közlekedési pálya felépítményét a teherelosztó lemezszerkezet (8) felfelé nyúló bordái (8a) között.

A találmány tárgyát képező, a téráthidaló mérnöki műtárgyak, főként vasúti vagy közúti hidak állagának a megóvásához és terhelhetőségének a növeléséhez, a fenti eljárás fogantatásához alkalmazható teherelosztó lemezszerkezetnek az a lényege, hogy felülnézetben derékszögű négyszög, előnyösen téglalap alakú előre gyártott vasbeton elemekből (9) van kialakítva, amelyek egy lemezszerkezet és annak két egymással szemben lévő pereme mentén felfelé nyúló bordarészt tartalmaznak, amely utóbbiakban, valamint a lemezszerkezetben legalább egy, előnyösen legalább három helyen átmenő lyuk van kialakítva, az előre gyártott elemek egymás mellett sorban úgy vannak elhelyezve, hogy az említett lyukak egyvonalba esnek, és egymással feszítőkábelek (17) átvezetésére alkalmas csatornákat (16), az egyes előre gyártott elemek (9) egymás folytatásába eső lemezszerkezei pedig együttesen egybefüggő lemezt (18), bordarészei pedig egybefüggő, felfelé nyúló peremmenti bordákat (8a) képeznek, és a szomszédos vasbeton elemek (9) a feszítőkábelek (17) révén egymással erőtanilag együttműködő teherviselő bordás lemezszerkezetté vannak összefeszítve.

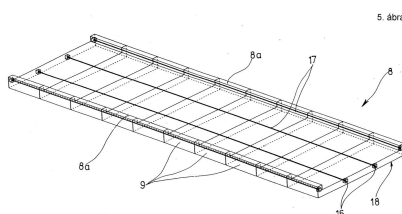

(51) E04C 2/00 (2006.01)

(13) A1

(21) P 10 00228

(22) 2010.04.26.

(71) Endrődi László, 1239 Budapest, Középtemető u. 11. (HU)

(72) Endrődi László, 1239 Budapest, Középtemető u. 11. (HU)

(54) **Eljárás burkolóegység előállítására, valamint az eljárással előállított burkolóegység**

(57)

A találmány tárgya eljárás burkolóegység előállítására, valamint az eljárással előállított burkolóegység, amely eljárás segítségével egy vékony, hajlékony, tetszőleges alakzatra kialakítható esztétikus, anyagában kialakított hordozóréteggel rendelkező burkolóegység alakítható ki oly módon, hogy a burkolóegység egy lehúzható öntapadós kasír fóliával van ellátva, amely megvédi a burkolóegység színefelületét a burkolás és fugázás közbeni szennyeződésektől.

A találmány szerinti eljárás jellemzője, hogy az őrleményből (6) és kötőanyagból (7) létrehozott keveréket (8)

Szabadalmi bejelentések közzététele

egy formaleválasztó fóliával (4) ellátott végtelenített szállítópályán (1), vagy a végtelenített szállítópályán (1) levő formaleválasztó fóliával (4) ellátott tárgylemezen (2) történő elhelyezést követően egy vibrációs simítókés (9) alatt vezetjük át, és az így létrejött simított keveréket (10) egy hőkamrán (11) történő átvezetés során, az ott kapott hősokk eredményeképpen a simított keverék (10) anyagában egy hordozóréteget (28) alakítanak ki, majd az így létrejött képlékeny síklapot (38) hordozórétegével (28) lefelé egy szárítólapra (14) helyezik, vagy folyamatos szárítás esetén tekercsbe gyűjtik, és a formaleválasztó fólia (4) eltávolítását követően kiszáritják, majd az így létrejött síklap (12) színelületére (39) öntapadós kasírfóliát (18) rögzítenek, ezt követően az öntapadós kasírfóliával (18) ellátott síklapból (12) stancolás, vagy egyéb vágási módszer segítségével tetszőleges alakzatú burkolóegységeket (31) alakítanak ki.

A találmány tárgya továbbá burkolóegység, amely burkolóegység (31) a találmány szerinti eljárás alkalmazásával van előállítva.

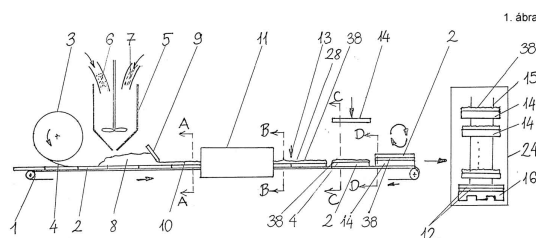

(51) E04F 15/16 (2006.01)

E01C 13/00 (2006.01)

(13) A1

(21) P 09 00685

(22) 2009.11.02.

(71) Granuflex Ipari és Kereskedelmi Kft, 1037 Budapest, Bécsi út 269. (HU)

(72) Fejérváry Géza, 1037 Budapest, Laborc köz 25/b (HU)

(54) Eljárás ütéscsillapító burkolólap gyártására és az eljárással gyártott ütéscsillapító burkolólap

(74) dr. Jakab Judit, SBGK Szabadalmi Ügyvivői Iroda, 1062 Budapest, Andrássy út 113. (HU)

(57)

A találmány tárgya eljárás ütéscsillapító burkolólap gyártására, amelynek során méretre vágott műfűlapot sablonba fektetnek úgy, hogy a műfűlap füves oldala mindenhol a sablon alsó lapjához és oldalfalaihoz illeszkedjen, a sablont a belefektetett műfűlappal együtt alaptestet képező gumiörlemény és poliuretán műgyanta keverékével megtöltik, majd hő és nyomás hatásának kitéve polimerizálják, és az elkészült burkolólapot a sablonból kivesszük.

Az ütéscsillapító burkolólapnak gumiörlemény és poliuretán műgyanta keverékéből készült alapteste (1) és az alaptestet (1) burkoló műfűlapja (2) van. A megoldás jellemzője, hogy az alaptest (1) a műfűlaphoz (2) a burkolólap gyártásakor, a keverék polimerizációjával van rögzítve, és a műfűlap (2) az alaptest (1) tetőlapját (3) és oldallapjait (4) is befedi.

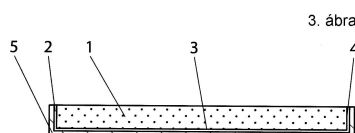

(51) E04H 7/00 (2006.01)

B65D 90/00 (2006.01)

B65D 90/12 (2006.01)

E02D 27/38 (2006.01)

E04H 7/02 (2006.01)

(13) A1

(21) P 10 00270

(22) 2010.03.22.

(71) Rit-Poly Műanyagfeldolgozó Kft., 6414 Pirtó, Zsombostó dűlő 49/a (HU)

(72) Ritter János, 6414 Pirtó, Zsombostó dűlő 49. (HU)

(54) Eljárás földbe süllyesztett fekvőhenger alakú tartályok alátámasztására és felúszással szembeni biztosítására szolgáló szerkezet készítésére, valamint zsaluzat az eljárás fogatosításához

(74) Kovári György, ADVOPATENT Szabadalmi és Védjegy Iroda, 1011 Budapest, Fő u. 19. (HU)

(57)

Az eljárás során a tartályt (1) alátámasztó betontestet alakítanak ki, és az eljárásra az jellemző, hogy a tartály (1) alsó részéhez a telepítési síkkal (t) érintkező legalsó alkotójától kétoldalt zsaluzat-részeket (2a, 2b) rögzítik, és a tartályt (1) e zsaluzat-részekre állítva helyezik el a telepítési síkkal (t) meghatározott talajfelületen; majd a tartály (1) íves alsó oldalfal-részeit is tartalmazó zsaluzatot (2) megszilárdult állapotában a tartály (1) alátámasztását és felúszással szembeni biztonságát eredményező monolitbetonnal töltik ki.

A zsaluzatnak az a lényege, hogy

- a tartályhoz (1) a beépített helyzetében a telepítési szint (t) tartományában elhelyezkedő legalsó alkotójától kétoldalt végleges és tartós kapcsolatokkal rögzített zsaluzatrészei (2a, 2b) vannak, amelyek

- a tartály (1) hosszirányára keresztirányú, előnyösen arra merőleges, egymástól oldalirányú távközökkel (a) kiosztott talplemezeket (3), valamint adott esetben

- külső oldallemezt (4) tartalmaznak; és

- a zsaluzat-részek (2a, 2b) olyan cellákat (5) tartalmaznak, amelyeket részben magának a tartálynak (1) a talplemezek (3) felső íves felfektető felületére (3c) illeszkedő, íves oldalfal-részek határolnak.

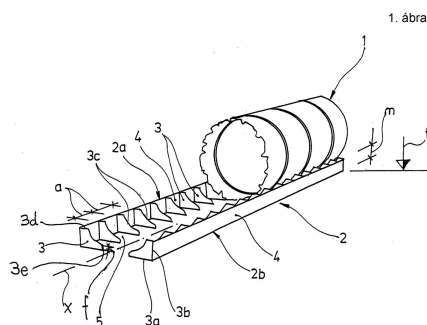

(51) E04H 9/16 (2006.01)

H05B 3/34 (2006.01)

(13) A1

(21) P 10 00142

(22) 2010.03.11.

(71) Kiss Gyula, 1072 Budapest, Nyár u. 16. (HU)

(72) Kiss Gyula, 1072 Budapest, Nyár u. 16. (HU)

(54) Hómentesítő szerkezet

(74) Mészárosné Dónusz Katalin, SBGK Szabadalmi Ügyvivői Iroda, 1062 Budapest, Andrássy út 113. (HU)

(57)

A találmány tárgya hómentesítő szerkezet a tetőszerkezetre lehullott hó mennyiség megtapadásának megakadályozására.

A találmányt azt jellemzi, hogy a tetőszerkezeten (9) rögzítőelemekkel (5) rögzített két feszítőelem (3, 4) között kifeszített hálóból (4), a hálón (4) elhelyezett súlyérzékelőkből (6) és a hálózati áramforráshoz, transzformátor segítségével összekötött és a súlyérzékelők (6) által működtetett kapcsolóelemmel (7) van kialakítva.

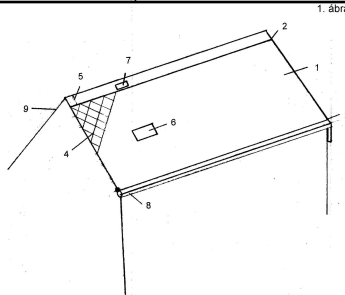

F. SZEKCIÓ - MECHANIKA, VILÁGÍTÁS, FŰTÉS

- (51) **F03B 17/06** (2006.01)
E02B 9/00 (2006.01)
F03B 7/00 (2006.01)

(13) **A1**

(21) **P 10 00106**

(22) 2010.02.22.

(71) Szabó Bálint, 4225 Debrecen, Hegy út 8. (HU)

(72) Szabó Bálint, 4225 Debrecen, Hegy út 8. (HU)

(54) **Önszintező vízi erőmű**

(57)

A találmány, az önszintező vízi erőmű, amely folyómederbe telepített vasbeton oszlopok U alakú csúszó vályúí (1) között, támasztó görgők (7) segítségével a vízszintet le-fel követő úszótartályokra (2) szerelt önbeálló csapágyazással rögzített turbina (3) vízfolyását felhasználva hajtja meg a generátort (5). Víz feletti szintbeállítása egyszerű beállítást igényel az építésekor. A találmány lényege, hogy a turbinát (3) a legjobb határfok elérése érdekében mindig a beszabályozott szinten tudja tartani a vízben az úszótartály (2). Áradáskor és apadáskor ugyanúgy, mert az úszótartály (2) zökkenőmentesen követi a víz szintjét a támasztó görgők segítségével.

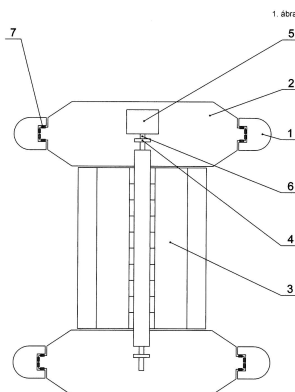

- (51) **F24F 7/013** (2006.01)
E06B 7/02 (2006.01)
F24F 7/08 (2006.01)
F28F 7/00 (2006.01)

(13) **A1**

(21) **P 10 00060**

(22) 2010.01.27.

- (71) Boldoghy Béla 33%, 1122 Budapest, Városmajor u. 7-9. V. em. 6. (HU)
Kummert József 27%, 1116 Budapest, Vasvirág sor 72. (HU)
Kiss Ferenc 20%, 4200 Hajdúszoboszló, Egressy Béni u. 2. (HU)
Kovács István 20%, 1112 Budapest, Sasadi út 164. (HU)
- (72) Boldoghy Béla 33%, 1122 Budapest, Városmajor u. 7-9. V. em. 6. (HU)
Kummert József 27%, 1116 Budapest, Vasvirág sor 72. (HU)
Kiss Ferenc 20%, 4200 Hajdúszoboszló, Egressy Béni u. 2. (HU)
Kovács István 20%, 1112 Budapest, Sasadi út 164. (HU)
- (54) **Nyílászáróval kombinált hőveszteség-csökkentő, légcserélő és levegőtisztító rendszer**
- (74) Boldoghy Béla, 1122 Budapest, Városmajor u. 7-9. V. em. 6. (HU)
- (57)
Nyílászáróval kombinált hőveszteség-csökkentő, légcserélő és levegőtisztító rendszer, amely nyílászárót, beszívó nyílást, szűrőket, beszívó ventilátort, befújó nyílást, elszívó nyílást, ventilátort, légelosztó csonkot és kifújó rést tartalmaz. A levegő gázcserélő egység légbeszívó egységet és légelszívó egységet tartalmaz, és a légelszívó egységhez elszívó csonk kapcsolódik, és a levegő gázcserélő egységének légelszívó egysége a nyílászáró kétrétegű bevilágító felülete és bevilágító felülete által határolt átszellőztetett légtér alsó részén elhelyezett légelosztó csonkhoz csatlakozik, ahonnan a beltérből befújott levegő a kétrétegű bevilágító felület tokjának felső részén kiképzett kifújó résrendszeren keresztül jut a kültérbe, valamint a légbeszívó egységbe speciális teljesítményű légszűrő van elhelyezve.

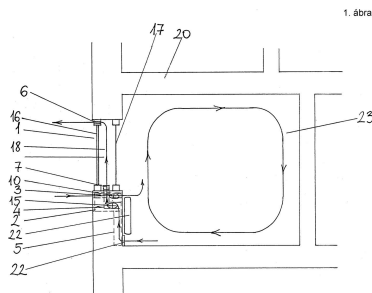

G. SZEKCIÓ - FIZIKA

- (51) **G01M 3/32** (2006.01)
G01M 3/26 (2006.01)
- (13) **A1**
- (21) **P 10 00167**
- (22) 2010.03.29.
- (71) Kajtár Máté, 1141 Budapest, Paskál u. 22. (HU)
- (72) Kajtár Máté, 1141 Budapest, Paskál u. 22. (HU)
- (54) **Föld alatti tároló tartályok nagy pontosságú szivárgásfigyelése**
- (74) Ivánka Gábor, ARINOVA Szabadalmi és Védjegy Iroda, 1122 Budapest, Városmajor u. 50/a (HU)
- (57)
A szivárgó tartályok akár milliárdos nagyságú pénzügyi veszteségeket és környezeti károkat okozhatnak „ellenőrzött” körülmények között. Ezek elkerülése érdekében a találmány olyan kettős üregerű tartályok bevezetését javasolja a gyakorlatba, melyek talajoldali üregre egyszerű eljárással tetszőleges sűrűségű négyzetrács által határolt cellára (3) osztható. Ezen túlmenően, a találmány előre gyártott üreges bordák (4) bevezetését javasolja annak érdekében, hogy a szivárgásfigyelés kiterjedjen a bordákra is. Minden korábbi módszernél nagyobb pontossággal, azonnal megalapítható a szivárgás helye a legolcsóbb figyelő rendszerek (1) (2) alkalmazásával. Abban az esetben, ha külső lyukadás van, a tartály talajoldali feltárása nem szükséges. Csak a lyukadáshoz tartozó cellát kell feltárni és a tartályt lehet biztonságosan működtetni ismét a gyors javítást követően.

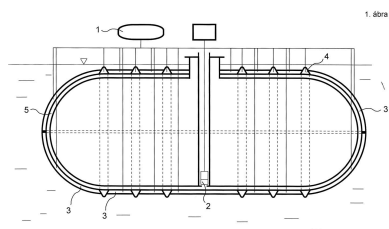

A rovat 34 darab közlést tartalmaz.

Külön tájékoztatás újdonságkutatásról

C. SZEKCIÓ - VEGYÉSZET ÉS KOHÁSZAT

- (51) **C03C 25/32** (2006.01)
C03C 25/24 (2006.01)
C08G 69/44 (2006.01)
C08J 5/08 (2006.01)
C08K 3/40 (2006.01)
C08K 7/14 (2006.01)

(13) **A3**

(21) **P 03 01295**

(71) Rockwool International A/S, Hedehusene, (DK)

(54) **Ásványgyapotokhoz való kötőanyag**

- (51) **C07K 7/06** (2006.01)
A61K 38/08 (2006.01)
A61K 38/10 (2006.01)
A61P 35/00 (2006.01)
C07K 7/08 (2006.01)

(13) **A3**

(21) **P 03 01817**

(71) Pharma Mar, S.A., Madrid, (ES)

(54) **Kahalalid-vegyületek, előállításukra szolgáló eljárás, azokat tartalmazó gyógyászati készítmények és alkalmazásuk**

A rovat 2 darab közlést tartalmaz.

Megadott szabadalmak

A. SEKCIÓ - KÖZSZÜKSÉGLETI CIKKEK

- (51) **A01C 3/00** (2006.01)
C05F 15/00 (2006.01)
C05F 17/00 (2006.01)
- (13) **B1**
- (11) **227.646** 2011.09.13.
- (21) **P 05 00534**
- (22) 2005.05.26.
- (40) 2007.09.28
- (73) Agrogeo Kft. 25%, 6000 Kecskemét, Deák F. tér 5. (HU)
Törköly-Komposzt Kft. 25%, 6000 Kecskemét, Külső-Szegedi út 136. (HU)
Talajjavító Komposzt Kereskedelmi és Szolgáltató Bt. 50%, 6000 Kecskemét, Száva u. 2. (HU)
- (72) dr. Szolnoky Győző, 6044 Kecskemét-Hetényegyháza, Vadaskert u. 1. (HU)
Szolnoky Tamás, 6044 Kecskemét-Hetényegyháza, Vadaskert u. 1. (HU)
- (54) **Eljárás istállótrágyák kezelésére és komposztálására**
- (74) Várnai Anikó, INTERINNO Szabadalmi Iroda, 1024 Budapest, Margit körút 73. (HU)
-

- (51) **A01G 23/02** (2006.01)
- (13) **B1**
- (11) **227.645** 2011.09.13.
- (21) **P 05 01147**
- (22) 2005.12.09.
- (40) 2007.08.28
- (73) OPTIGÉP Kft., 5630 Békés, Vésztői út 1/1. (HU)
- (72) Liker Mátyás 30%, 5600 Békéscsaba, Pitypang u. 11. (HU)
Lipusz György 15%, 5630 Békés, Ady E. u. 6. (HU)
Oláh Árpád 10%, 5630 Békés, Görbe u. 7. (HU)
Takács Imre 15%, 5630 Békés, Fülöp u. 6. (HU)
Püski János 30%, 5630 Békés, Széchenyi tér 1. (HU)
- (54) **Fakivágó és aprítékkészítő gép**
- (74) dr. Jakab Judit, SBGK Szabadalmi Ügyvivői Iroda, 1062 Budapest, Andrássy út 113. (HU)
-

- (51) **A23K 1/00** (2006.01)
- (13) **B1**
- (11) **227.647** 2011.09.13.
- (21) **P 05 01118**
- (22) 2005.11.25.
- (40) 2007.09.28
- (73) dr. Szolnoky Győző 25%, 6044 Kecskemét-Hetényegyháza, Vadaskert u. 1. (HU)
dr. Magyar Lászlóné 25%, 6000 Kecskemét, Jégvirág u. 20. (HU)
Csuthi Béla 50%, 6044 Kecskemét-Hetényegyháza, Népdal u. 3. (HU)
- (72) dr. Szolnoky Győző 25%, 6044 Kecskemét-Hetényegyháza, Vadaskert u. 1. (HU)
dr. Magyar Lászlóné 25%, 6000 Kecskemét, Jégvirág u. 20. (HU)
Csuthi Béla 50%, 6044 Kecskemét-Hetényegyháza, Népdal u. 3. (HU)
-

(54) Növényolaj gyártási hulladékot tartalmazó takarmány kiegészítő, takarmány és eljárás az előállításra

(74) Várnai Anikó, INTERINNO Szabadalmi Iroda, 1024 Budapest, Margit körút 73. (HU)

(51) **A46B 9/06** (2006.01)**A46B 5/00** (2006.01)**A46B 7/02** (2006.01)**A46B 7/06** (2006.01)(13) **B1**(11) **227.649** 2011.09.20.(21) **P 04 01725**

(22) 2002.10.03.

(40) 2004.11.29

(73) GlaxoSmithKline Consumer Healthcare GmbH & Co. KG, 77815 Bühl/Baden, (DE)

(72) Koeth, Michael, Bühl/Baden, (DE)

Müller, Wolf Dieter, Bühl/Baden, (DE)

Reinbold, Klaus, Bühl/Baden, (DE)

Clos, Thomas, Neustadt, (DE)

Lanvers, Andreas, Neustadt, (DE)

Geiberger, Christoph, Herne, (DE)

(54) **Fogkefe**

(30) 0123939.1 2001.10.05 GB

(86) EP0211091

(87) 03030680

(74) Kovács Gábor, DANUBIA Szabadalmi és Védjegy Iroda Kft., 1051 Budapest, Bajcsy-Zs. út 16. (HU)

(51) **A61B 17/70** (2006.01)(13) **B1**(11) **227.650** 2011.09.20.(21) **P 08 00040**

(22) 2008.01.21.

(40) 2009.06.29

(73) Sanatmetal Ortopédiai és Traumatológiai Eszközöket Gyártó Kft., 3300 Eger, Faiskola u. 5. (HU)

(72) Farkas József 10%, 3300 Eger, Zöldfa u. 23. (HU)

dr. Csernátony Zoltán 90%, 4032 Debrecen, Komlóssy út 48-50. (HU)

(54) **Eszközkészlet csigolyák helyzetének rögzítésére**

(74) Rónaszéki Tibor, PATINORG KFT., 1132 Budapest, Victor Hugo u. 6-8. (HU)

(51) **A61K 31/4164** (2006.01)**A61P 25/04** (2006.01)(13) **B1**(11) **227.634** 2011.09.01.(21) **P 01 03864**

(22) 1999.09.27.

(40) 2002.05.28

(73) Orion Corp., Espoo, (FI)

(72) Haapalinna, Antti, Turku, (FI)

Lehtimäki, Jyrki, Sauvo, (FI)

Leino, Tiina, Piikkiö, (FI)

 Viitamaa, Timo, Turku, (FI)

Virtanen, Raimo, Rusko, (FI)

(54) 3-(1H-4-Imidazolimetil)-indan-5-ol alkalmazása intraspinalisan, intratechálisan vagy epidurálisan beadható gyógyszerkészítmények előállítására

(30) 60/101,986 1998.09.28 US

(86) FI9900793

(87) 0018400

(74) dr. Fehérvári Flóra, DANUBIA Szabadalmi és Védjegy Iroda Kft., 1051 Budapest, Bajcsy-Zs. út 16. (HU)

 (51) **A61K 31/505** (2006.01)
A61K 31/22 (2006.01)**A61K 31/365** (2006.01)**A61K 31/40** (2006.01)**A61K 31/415** (2006.01)**A61K 31/44** (2006.01)**A61P 43/00** (2006.01)(13) **B1**(11) **227.642** 2011.09.12.(21) **P 01 05138**

(22) 2000.02.01.

(40) 2002.04.29

(73) The University Court of the University of Aberdeen, Aberdeen, Skócia, (GB)

AstraZeneca AB., S-151 85 Södertälje, (SE)

(72) Cameron, Norman Eugene, Aberdeen, Skócia, (GB)

Cotter, Mary Anne, Aberdeen, Skócia, (GB)

(54) 3-Hidroxi-3-metil-glutaril-koenzim a-reduktáz inhibitorok felhasználása diabeteszes neuropathia kezelésére alkalmas gyógyszerkészítmények előállítására

(30) 9902591.8 1999.02.06 GB

9902594.2 1999.02.06 GB

(86) GB0000280

(87) 0045818

(74) dr. Jalsovszky Györgyné és dr. Miskolczi Mária, 1111 Budapest, Egry József u. 40. fsz. 1. (HU)

 (51) **A61K 38/19** (2006.01)
A61P 7/10 (2006.01)**A61P 11/00** (2006.01)(13) **B1**(11) **227.661** 2011.09.27.(21) **P 01 03117**

(22) 1999.08.10.

(40) 2001.12.28

(73) Dr. Rudolf LUCAS, B-2630 Aartselaar, Frits van den Berghelaan 83 (BE)

(72) Lucas, Rudolf, Aartselaar, (BE)

Baetselier, Patrick, Berchem, (BE)

Pugin, Jérôme, Puplinge, (CH)

Bloc, Alain, Bas-Monthoux, (FR)

Fransen, Lucie, Eke, (BE)

(54) TNF-eredetű peptidok ödéma kezelésére

(30) 98870180.1 1998.08.14 EP

Megadott szabadalmak

- 98870198.3 1998.09.18 EP
 98870222.1 1998.10.21 EP
 (86) EP9905806
 (87) 0009149
 (74) Svingor Ádám, DANUBIA Szabadalmi és Védjegy Iroda Kft., 1051 Budapest, Bajcsy-Zs. út 16. (HU)

- (51) **A61K 38/21** (2006.01)
 (13) **B1**
 (11) **227.643** 2011.09.12.
 (21) **P 96 00857**
 (22) 1996.04.03.
 (40) 1997.08.28
 (73) F. Hoffmann-La Roche AG, Bazel, (CH)
 (72) dr. Gross, Günter, Weil/Rhein, (DE)
 Del Terzo, Sabino, Allendale, New Jersey, (US)
 Kumar, Saran Kandakuri, Edison, New Jersey, (US)
 (54) **Interferon-oldat**
 (30) 95105166.3 1995.04.06 EP
 (74) dr. Jalsovszky Györgyné és dr. Miskolczi Mária, 1111 Budapest, Egry József u. 40. fsz. 1. (HU)

B. SZEKCIÓ - IPARI MŰVELETEK ÁLTALÁBAN ÉS SZÁLLÍTÁS

- (51) **B64D 1/16** (2006.01)
A01N 59/00 (2006.01)
 (13) **B1**
 (11) **227.644** 2011.09.13.
 (21) **P 01 00491**
 (22) 2001.01.30.
 (40) 2003.03.28
 (73) Gergely Gábor, 2481 Velence, Nyár u. 13. (HU)
 (72) Gergely Gábor, 2481 Velence, Nyár u. 13. (HU)
 (54) **Eljárás és berendezés szúnyoglárva légi úton végzett, biológiai irtásához**
 (74) Derzsi Katalin, SBGK Budapesti Nemzetközi Szabadalmi Iroda, 1062 Budapest, Andrásy út 113. (HU)

- (51) **B65D 1/02** (2006.01)
B65D 79/00 (2006.01)
 (13) **B1**
 (11) **227.635** 2011.09.06.
 (21) **P 05 00597**
 (22) 2003.09.30.
 (40) 2005.09.28
 (73) CO2 PAC Ltd., 1001 Auckland, 88-90 Balmoral Road, Mt Eden (NZ)
 (72) Melrose, David Murray, Auckland, (NZ)
 (54) **Tartály, valamint eljárás tartályon belül létrejött nyomásváltozás kompenzálására**
 (30) 521694 2002.09.30 NZ
 (86) NZ0300220
 (87) 04028910
 (74) Sári Tamás Gusztáv, DANUBIA Szabadalmi és Védjegy Iroda Kft., 1051 Budapest, Bajcsy-Zs. út 16. (HU)

- (51) **B65D 30/00** (2006.01)
 (13) **B1**
 (11) **227.636** 2011.09.06.
 (21) **P 05 00144**
 (22) 2005.01.27.
 (40) 2007.10.29
 (73) Ádám Jenő 67%, 4028 Debrecen, Pattantyús u. 15. (HU)
 Ádám Attila Jenő 33%, 4028 Debrecen, Pattantyús u. 15. (HU)
 (72) Ádám Jenő 67%, 4028 Debrecen, Pattantyús u. 15. (HU)
 Ádám Attila Jenő 33%, 4028 Debrecen, Pattantyús u. 15. (HU)
 (54) **Eljárás mezőgazdasági szemestermények tárolására fóliatömlőben**
 (74) dr. Emri Józsefné, EMRI-PATENT Iparjogvédelmi Kft., 4032 Debrecen, Kartács u. 36. (HU)

C. SZEKCIÓ - VEGYÉSZET ÉS KOHÁSZAT

- (51) **C02F 1/78** (2006.01)
 (13) **B1**
 (11) **227.638** 2011.09.09.
 (21) **P 05 01206**
 (22) 2005.12.23.
 (40) 2007.07.30
 (73) Thales Rt., 1031 Budapest, Záhony u. 7. (HU)
 (72) dr. Darvas Ferenc 10%, 1016 Budapest, Lisznyai u. 15. (HU)
 Szalay Dániel 25%, 1062 Budapest, Székely Bertalan u. 5. (HU)
 Varga Norbert 25%, 2800 Tatabánya, Május 1. út 56. (HU)
 Boncz Ferenc 15%, 1133 Budapest, Kárpát u. 58. (HU)
 Karancsi Tamás 10%, 1124 Budapest, Hegyalja út 97. (HU)
 Gödörházy Lajos 10%, 2030 Érd, Mecseki u. 49. (HU)
 dr. Üрге László 5%, 1029 Budapest, Feketerigó u. 50. (HU)
 (54) **Áramlásos üzemű laboratóriumi ózonizáló berendezés, továbbá eljárás ozonolízis reakció végrehajtására**
 (74) Szabó Zsolt, DANUBIA Szabadalmi és Védjegy Iroda Kft., 1051 Budapest, Bajcsy-Zs. út 16. (HU)

- (51) **C07C 45/84** (2006.01)
C07C 47/04 (2006.01)
 (13) **B1**
 (11) **227.631** 2011.08.31.
 (21) **P 01 02993**
 (22) 1999.06.01.
 (40) 2001.11.28
 (73) LUCITE INTERNATIONAL UK LIMITED, SO14 3BP Southampton, Hampshire, Queens Gate, 15-17 Queens Terrace (GB)
 (72) Parten, William David, Stokesley, North Yorkshire, (GB)
 (54) **Eljárás víztelenítésre**
 (30) 9812083.5 1998.06.05 GB
 (86) GB9901724
 (87) 9964387
 (74) Dr. Jalsovszky Györgyné és Dr. Miskolczi Mária, 1111 Budapest, Egry József u. 40. fszt.1. (HU)

-
- (51) **C07D213/22** (2006.01)
A61K 31/44 (2006.01)
A61P 29/00 (2006.01)
C07C251/30 (2006.01)
C07D213/04 (2006.01)
C07D213/52 (2006.01)
C07D213/57 (2006.01)
- (13) **B1**
- (11) **227.627** 2011.08.29.
- (21) **P 01 01407**
(22) 1999.04.20.
(40) 2001.09.28
- (73) MERCK SHARP & DOHME CORP., 07065 Rahway, New Jersey, 126 East Lincoln Avenue (US)
(72) Corley, Edward G., Rahway, New Jersey, (US)
Davies, Ian W., Rahway, New Jersey, (US)
Larsen, Robert D., Rahway, New Jersey, (US)
Pye, Philip J., Rahway, New Jersey, (US)
Rossen, Kai, Rahway, New Jersey, (US)
- (54) **Eljárás ciklooxigenáz -2-gátló hatású piridinszármazékok előállítására és az eljárás intermedierjei**
- (30) 60/082,888 1998.04.24 US
60/085,668 1998.05.15 US
- (86) US9908645
(87) 9955830
- (74) DANUBIA Szabadalmi és Jogi Iroda Kft., 1051 Budapest, Bajcsy-Zsilinszky út 16. (HU)
-
- (51) **C07D213/50** (2006.01)
A61K 31/12 (2006.01)
A61K 31/404 (2006.01)
A61K 31/44 (2006.01)
A61P 35/00 (2006.01)
C07C 49/84 (2006.01)
C07C233/33 (2006.01)
C07D209/12 (2006.01)
- (13) **B1**
- (11) **227.628** 2011.08.29.
- (21) **P 00 03068**
(22) 1998.06.12.
(40) 2001.01.29
- (73) Indena S.p.A., Milánó, (IT)
(72) Bombardelli, Ezio, Milánó, (IT)
Valenti, Piero, Milánó, (IT)
- (54) **Sejtburjánzást gátló kalkonszármazékok, ezeket tartalmazó gyógyászati készítmények, alkalmazásuk gyógyszerként, valamint gyógyászati készítmények előállítására**
- (30) 9712966.2 1997.06.19 GB
(86) EP9803558
(87) 9858913
- (74) Molnár Imre, DANUBIA Szabadalmi és Védjegy Iroda Kft., 1051 Budapest, Bajcsy-Zs. út 16. (HU)
-

Megadott szabadalmak

-
- (51) **C07D213/82** (2006.01)
A61K 31/435 (2006.01)
A61P 25/00 (2006.01)
C07D213/30 (2006.01)
C07D213/38 (2006.01)
C07D213/75 (2006.01)
C07D401/04 (2006.01)
C07D401/12 (2006.01)
C07D413/12 (2006.01)
- (13) **B1**
- (11) **227.629** 2011.08.29.
- (21) **P 00 00748**
- (22) 2000.02.21.
- (40) 2001.03.28
- (73) F. Hoffmann - La Roche Ag., Bazel, (CH)
- (72) dr. Hunkeler, Walter, Magden, (CH)
dr. Stadler, Heinz, Rheinfelden, (DE)
Godel, Thierry, Bazel, (CH)
Galley, Guido, Rheinfelden, (DE)
Bös, Michael, Montréal, Québec, (CA)
dr. Branca, Quirico, Binningen, (CH)
Hoffmann, Torsten, Birsfelden, (CH)
Schnider, Patrick, Oberwil, (CH)
- (54) **4-Fenil-piridin-származékok, eljárás előállításukra és a vegyületeket tartalmazó gyógyászati készítmények**
- (30) 99103504.9 1999.02.24 EP
99123689.4 1999.11.29 EP
- (74) dr. Jalsovszky Györgyné és dr. Miskolczi Mária, 1111 Budapest, Egry József u. 40. fsz. 1. (HU)
-
- (51) **C07D401/06** (2006.01)
A61K 31/137 (2006.01)
A61P 9/10 (2006.01)
A61P 11/06 (2006.01)
A61P 19/02 (2006.01)
C07D211/16 (2006.01)
C07D401/12 (2006.01)
C07D405/06 (2006.01)
C07D409/06 (2006.01)
C07D409/14 (2006.01)
C07D413/10 (2006.01)
C07D413/14 (2006.01)
C07D487/04 (2006.01)
C07D495/04 (2006.01)
- (13) **B1**
- (11) **227.630** 2011.08.29.
- (21) **P 03 02485**
- (22) 2001.04.27.
- (40) 2003.12.29
- (73) Aventis Pharmaceuticals Inc., Bridgewater, New Jersey, (US)
-

-
- (72) Astles, Peter C., Sevenoaks, Kent, (GB)
 Eastwood, Paul R., Romford, Essex, (GB)
 Houille, Olivier, Párizs, (FR)
 Levell, Julian, Summit, New Jersey, (US)
 Pauls, Heinz, Bridgewater, New Jersey, (US)
 Czekaj, Mark, Doylestown, Pennsylvania, (US)
 Liang, Guyan, Woodbridge, New Jersey, (US)
 Gong, Yong, Bridgewater, New Jersey, (US)
 Pribish, James, Stewartville, New Jersey, (US)
 Neuenschwander, Kent, Bridgewater, New Jersey, (US)
- (54) Arilmetilamin-származékok triptáz gátlóként való alkalmazásra és ezeket tartalmazó gyógyszerkészítmények**
- (30) 0012362.0 2000.05.22 GB
 09/843,126 2001.04.26 US
- (86) US0113811
- (87) 0190101
- (74) Szimonné Backhausz Beáta, DANUBIA Szabadalmi és Védjegy Iroda, 1051 Budapest, Bajcsy-Zs. út 16. (HU)
-

- (51) **C07K 5/107** (2006.01)
A61K 38/07 (2006.01)
A61P 29/00 (2006.01)
C07K 5/117 (2006.01)
- (13) **B1**
- (11) **227.640** 2011.09.12.
- (21) **P 01 00626**
- (22) 1998.12.22.
- (40) 2001.08.28
- (73) Cara Therapeutics, Inc., 10591 Tarrytown, New York, 765 Old Saw Mill River Road (US)
- (72) Junien, Jean-Louis, Sevres, (FR)
 Riviere, Pierre J. M., San Diego, Kalifornia, (US)
 Schteingart, Claudio D., La Jolla, Kalifornia, (US)
 Diaz, Javier Sueiras, La Jolla, Kalifornia, (US)
 Trojnar, Jerzy A., Solana Beach, Kalifornia, (US)
 Vanderah, Todd W., Tucson, Arizona, (US)
- (54) Kappa receptor opioid tetra peptidek és ezeket hatóanyagként tartalmazó gyógyszerkészítmények**
- (30) 08/997,208 1997.12.23 US
- (86) US9827282
- (87) 9932510
- (74) SBGK Szabadalmi Ügyvivői Iroda, 1062 Budapest, Andrásy út 113. (HU)
-

- (51) **C07K 9/00** (2006.01)
- (13) **B1**
- (11) **227.641** 2011.09.12.
- (21) **P 00 00268**
- (22) 1997.11.20.
- (40) 2000.08.28
- (73) Eli Lilly and Co., Indianapolis, Indiana, (US)
- (72) Karácsonyi Béla szabadalmi ügyvivő, ADVOPATENT Szabadalmi és Védjegy Iroda, 1011 Budapest, Fő u. 19. (HU)
-

Berglund, Richard A., Lafayette, Indiana, (US)
 Lockwood, Nancy A., Mountlake Terrace, Washington, (US)
 Magadanz, Howard E., Lafayette, Indiana, (US)

(54) Eljárás glikopeptid antibiotikumok redukzív alkilezésére

(30) 60/031,596 1996.11.21 US
 (86) US9721238
 (87) 9822121
 (74) ifj. Szentpéteri Ádám, SBGK Budapesti Nemzetközi Szabadalmi Iroda, 1062 Budapest, Andrásy út 113. (HU)

(51) **C07K 14/47** (2006.01)
C07K 16/18 (2006.01)
C12N 5/10 (2006.01)
C12N 15/12 (2006.01)
C12N 15/86 (2006.01)

(13) B1

(11) **227.660** 2011.09.27.

(21) P 00 04605

(22) 1998.10.23.
 (40) 2001.04.28
 (73) Aventis Pharma S.A., Antony, (FR)
 (72) Czech, Christian, Párizs, (FR)
 Mercken, Luc, Saint Maur, (FR)
 Pradier, Laurent, Verrières, (FR)
 Reboul-Becquart, Soline, Montrouge, (FR)

(54) Eljárás és teszt presenilinek és a béta-amiloid peptid vagy prekuzora közötti kölcsönhatás gátlására képes vegyületek kimutatására

(30) 97/13384 1997.10.24 FR
 60/095,671 1998.08.07 US
 (86) FR9802278
 (87) 9921886
 (74) DANUBIA Szabadalmi és Jogi Iroda Kft., 1051 Budapest, Bajcsy-Zs. út 16. (HU)

(51) **C09C 1/00** (2006.01)
C09D 11/00 (2006.01)
C09K 19/00 (2006.01)

(13) B1

(11) **227.637** 2011.09.09.

(21) P 03 00023

(22) 2001.02.14.
 (40) 2003.08.28
 (73) SICPA HOLDING SA, 1008 Prilly, Avenue de Florissant 41 (CH)
 (72) Rozumek, Olivier, St. Martin, (CH)
 Müller, Edgar, Lausanne, (CH)

(54) Látószögtől függő színeltolást mutató pigmentek, eljárás a pigmentek előállítására, a pigmentek alkalmazása biztonsági dokumentumon, a pigmentet tartalmazó bevonat-összetétel és érzékelőegység

(30) 00103177.2 2000.02.16 EP
 (86) EP0101644
 (87) 0160924
 (74) DANUBIA Szabadalmi és Jogi Iroda Kft., 1051 Budapest, Bajcsy-Zs. út 16. (HU)

-
- (51) **C09D 17/00** (2006.01)
C09C 1/00 (2006.01)
D21H 19/38 (2006.01)
D21H 19/58 (2006.01)
- (13) **B1**
- (11) **227.632** 2011.08.31.
- (21) **P 01 02119**
- (22) 1999.04.06.
(40) 2001.10.29
- (73) OMYA DEVELOPMENT AG, 4665 Oftringen, Baslerstrasse 42 (CH)
- (72) Gane, Patrick A., Rothrist, (CH)
Buri, Matthias, Rothrist, (CH)
- (54) **Ásványi töltőanyagok vagy pigmentek, vagy szerves anyagok ko-strukturált vagy ko-adszorbeált kompozit készítményei és ezek felhasználása**
- (30) 98/04714 1998.04.09 FR
98/15244 1998.11.30 FR
- (86) IB9900941
(87) 9952984
- (74) SBGK Szabadalmi Ügyvivői Iroda, 1062 Budapest, Andrásy út 113. (HU)
-

- (51) **C09K 5/20** (2006.01)
C23F 11/16 (2006.01)
- (13) **B1**
- (11) **227.633** 2011.08.31.
- (21) **P 03 00960**
- (22) 2001.07.13.
(40) 2003.07.28
- (73) BASF AG, Ludwigshafen/Rhein, (DE)
- (72) Wenderoth, Bernd, Birkenau, (DE)
Schäker, Karlheinz, Neustadt, (DE)
- (54) **Amidalapú fagyásgátló koncentrátumok és ezeket tartalmazó hűtőkeverékek magnézium- és magnézium-ötvözet-öntvények védelmére**
- (30) 100 36 031.9 2000.07.24 DE
- (86) EP0108108
(87) 0208354
- (74) SBGK Szabadalmi Ügyvivői Iroda, 1062 Budapest, Andrásy út 113. (HU)
-

- (51) **C12N 15/85** (2006.01)
- (13) **B1**
- (11) **227.639** 2011.09.09.
- (21) **P 03 01575**
- (22) 2001.10.31.
(40) 2003.09.29
- (73) Regeneron Pharmaceuticals, Inc., Tarrytown, New York, (US)
- (72) Economides, Aris N., Tarrytown, New York, (US)
Murphy, Andrew J., Croton-on-Hudson, New York, (US)
Valenzuela, David M., Yorktown Heights, New York, (US)
-

Megadott szabadalmak

Friendewey, David, New York, New York, (US)

Yancopoulos, George D., Yorktown Heights, New York, (US)

(54) Eljárások eukarióta sejtek módosítására

(30) 60/244,665 2000.10.31 US

09/732,234 2000.12.07 US

(86) US0145375

(87) 0236789

(74) dr. Gál Melinda, SBGK Szabadalmi Ügyvivői Iroda, 1062 Budapest, Andrásy út 113. (HU)

(51) **C12P 41/00** (2006.01)

C12P 13/00 (2006.01)

(13) **B1**

(11) **227.663** 2011.09.27.

(21) **P 07 00472**

(22) 2007.07.09.

(40) 2009.03.02

(73) Szegedi Tudományegyetem, 6720 Szeged, Dugonics tér 13. (HU)

(72) dr. Forró Enikő 45%, 6722 Szeged, Mikszáth Kálmán u. 26. (HU)

dr. Fülöp Ferenc 55%, 6725 Szeged, Petőfi Sándor sugárút 7. (HU)

(54) Rezolvási eljárás

(74) dr. Gál Melinda, S.B.G. & K. Szabadalmi Ügyvivői Iroda, 1062 Budapest, Andrásy út 113. (HU)

(51) **C12Q 1/68** (2006.01)

(13) **B1**

(11) **227.658** 2011.09.27.

(21) **P 07 00313**

(22) 2007.04.27.

(40) 2009.03.02

(73) Szegedi Tudományegyetem, 6720 Szeged, Dugonics tér 13. (HU)

(72) dr. Széll Márta 40%, 6726 Szeged, Borostyán u. 24/b (HU)

dr. Rovó László 40%, 6727 Szeged, Irinyi u. 2/a (HU)

dr. Kemény Lajos 20%, 6721 Szeged, Vadász u. 5. (HU)

(54) Eljárás poszttraumás légúti hegesedésre való hajlam diagnosztizálására

(74) dr. Györfly Béla, DANUBIA Szabadalmi és Védjegy Iroda Kft., 1051 Budapest, Bajcsy-Zs. út 16. (HU)

F. SZEKCIÓ - MECHANIKA, VILÁGÍTÁS, FŰTÉS

(51) **F41H 1/02** (2006.01)

B32B 7/02 (2006.01)

B32B 27/20 (2006.01)

(13) **B1**

(11) **227.648** 2011.09.20.

(21) **P 01 02551**

(22) 1999.01.18.

(40) 2001.11.28

(73) Teijin Aramid GmbH, D-42103 Wuppertal, Kasinostrasse 19-21 (DE)

(72) Fels, Achim, Wuppertal, (DE)

Böttger, Christian, Remscheid, (DE)

Polligkeit, Wolfgang, Herborn, (DE)
 Neu, Steffen, Haiger, (DE)
 Klingspor, Christoph, Hickory, North Carolina, (US)

(54) Szúrás- és golyóálló védőöltözék

(30) 198 02 242.5 1998.01.22 DE

(86) EP9900258

(87) 9937969

(74) Sikos Róbert, DANUBIA Szabadalmi és Védjegy Iroda Kft., 1051 Budapest, Bajcsy-Zs. út 16. (HU)

G. SZEKCIÓ - FIZIKA

(51) **G01J 9/00** (2006.01)**G01B 11/24** (2006.01)**H01L 27/148** (2006.01)**H04N 3/15** (____.____)(13) **B1**(11) **227.654** 2011.09.21.(21) **P 00 01087**

(22) 1997.09.05.

(40) 2000.08.28

(73) Schwarte, Rudolf, Netphen, (DE)

(72) Schwarte, Rudolf, Netphen, (DE)

(54) Eljárás és berendezés elektromágneses hullám fázis- és/vagy amplitúdóinformációinak meghatározására

(30) 196 35 932.5 1996.09.05 DE

197 04 496.4 1997.02.07 DE

(86) DE9701956

(87) 9810255

(74) Kovári György, ADVOPATENT Szabadalmi Iroda, 1011 Budapest, Fő u. 19. (HU)

(51) **G01N 21/80** (2006.01)**G01N 27/26** (2006.01)(13) **B1**(11) **227.659** 2011.09.27.(21) **P 06 00636**

(22) 2006.08.08.

(40) 2008.03.28

(73) Szegedi Tudományegyetem, 6720 Szeged, Dugonics tér 13. (HU)

(72) dr. Szekeres Márta, 6720 Szeged, Zrínyi u. 5. (HU)

dr. Fülel Tamás, 6000 Kecskemét, Gyenes M. tér 13. III/16. (HU)

dr. Gingl Zoltán, 6725 Szeged, Világos u. 8/a (HU)

dr. Tombác Etelka, 6725 Szeged, Tisza Lajos u. 57. (HU)

dr. Dékány Imre, 6722 Szeged, Nemestakács u. 10. (HU)

(54) Eljárás pH rögzített értékre való beállítására, valamint sztöchiometrikus pH-stat összeállítás

(74) Szabó Zsolt, DANUBIA Szabadalmi és Védjegy Iroda Kft., 1051 Budapest, Bajcsy-Zs. út 16. (HU)

(51) **G01N 30/46** (2006.01)(13) **B1**(11) **227.662** 2011.09.27.

-
- (21) **P 02 03686**
 (22) 2000.09.13.
 (40) 2003.03.28
 (73) LTS Lohmann Therapie-Systeme AG., Andernach, (DE)
 (72) Lenz, Jana, Marburg, (DE)
 Matusch, Rudolf, Marburg, (DE)
 Hoffmann, Hans Rainer, Neuwied, (DE)
- (54) **Eljárás és berendezés anyagkeverékekben hatóanyagok kimutatására és azok elválasztására**
 (30) 199 45 351.9 1999.09.22 DE
 (86) EP0008919
 (87) 0122078
 (74) dr. Somfai Éva, Somfai és Társai Iparjogi Kft., 1137 Budapest, Pozsonyi út 38. (HU)
-
- (51) **G01N 33/53** (2006.01)
G01N 33/535 (2006.01)
G01N 33/564 (2006.01)
- (13) **B1**
 (11) **227.657** 2011.09.27.
- (21) **P 11 00131**
 (22) 2009.07.21.
 (40) 2011.04.28
 (73) Pécsi Tudományegyetem, 7633 Pécs, Szántó Kovács János u. 1/b (HU)
 (72) dr. Németh Péter, 7627 Pécs, Havihegyi u. 58/1. (HU)
 Czömpöly Tamás, 7200 Dombóvár, Radnóti u. 40. (HU)
 Berki Tímea, 7627 Pécs, Havihegyi u. 58/1. (HU)
 Czirják László, 7627 Pécs, Havihegyi u. 56/3. (HU)
- (54) **Szisztémás betegségek diagnózisa**
 (30) P0800448 2008.07.21 HU
 (86) IB0953160
 (87) 10010514
 (74) dr. Svingor Ádám, DANUBIA Szabadalmi és Jogi Iroda Kft., 1051 Budapest, Bajcsy-Zs. út 16. (HU)
-
- (51) **G06Q 10/00** (2006.01)
G06Q 40/00 (2006.01)
- (13) **B1**
 (11) **227.652** 2011.09.21.
- (21) **P 08 00286**
 (22) 2008.04.30.
 (40) 2010.01.28
 (73) SigmaSzerviz Üzleti Kockázatelemző Kft., 1138 Budapest, Danubius u. 16. A.ép.301. (HU)
 (72) dr. Fekete István 65%, 2900 Komárom, Bem József u. 18. (HU)
 László Balázs 25%, 1025 Budapest, Szépvölgyi út 64. I/1. (HU)
 Bognár Norbert 10%, 7635 Pécs, Bálicsi u. 33/a (HU)
- (54) **Kockázatmenedzsment rendszer és eljárás**
 (74) dr. Kereszty Marcell, Gödölle, Kékes, Mészáros & Szabó Szabadalmi és Védjegy Iroda, 1024 Budapest, Keleti Károly u. 13/b (HU)
-
- (51) **G07F 19/00** (2006.01)
 (13) **B1**
-

Megadott szabadalmak

- (11) **227.651** 2011.09.21.
 (21) **P 07 00450**
 (22) 2007.06.29.
 (40) 2009.03.30
 (73) Kuthy Antal 66.6%, 1122 Budapest, Csaba u. 8. (HU)
 Mónus Ádám 33.4%, 1055 Budapest, Honvéd u. 16. (HU)
 (72) Mónus Ádám, 1055 Budapest, Honvéd u. 16. (HU)
 Kuthy Antal, 1122 Budapest, Csaba u. 8. (HU)
 Garami Gábor, 1212 Budapest, Szabadkai u. 21. (HU)
 (54) **Rendszer és eljárás pénzügyi tranzakciók virtuális környezetben történő végrehajtására, elektronikus értékesítési rendszer és eljárás, valamint számítógépi program és számítógépi programtermék**
 (74) dr. Harangozó Gábor, DANUBIA Szabadalmi és Jogi Iroda Kft., 1051 Budapest, Bajcsy-Zs. út 16. (HU)

H. SZEKCIÓ - VILLAMOSSÁG, ELEKTROMOSSÁG

- (51) **H01L 31/032** (2006.01)
 (13) **B1**
 (11) **227.655** 2011.09.21.
 (21) **P 00 04391**
 (22) 1998.10.23.
 (40) 2001.03.28
 (73) dr. La Vecchia, Nunzio, Ascona, (CH)
 (72) dr. La Vecchia, Nunzio, Ascona, (CH)
 (54) **Félvezető elem és eljárás ilyen félvezető elem gyártására**
 (30) 98810382.6 1998.04.29 EP
 (86) CH9800455
 (87) 9956325
 (74) Harangozó Gábor, DANUBIA Szabadalmi és Védjegy Iroda Kft., 1051 Budapest, Bajcsy-Zs. út 16. (HU)

- (51) **H05G 1/12** (2006.01)
H01C 1/06 (2006.01)
 (13) **B1**
 (11) **227.653** 2011.09.21.
 (21) **P 06 00077**
 (22) 2006.02.01.
 (40) 2007.09.28
 (73) Innomed Medical Orvostechikai Fejlesztő és Gyártó Rt., 1146 Budapest, Szabó J. u. 12. (HU)
 (72) dr. Kárpáti Attila 33.4%, 1025 Budapest, Boróka u. 12. (HU)
 dr. Gájász Zoltán 33.4%, 2040 Budaörs, Babér u. 5. (HU)
 Szalai György 8.3%, 1028 Budapest, Patakhegyi u. 13. (HU)
 Hollósi Attila 8.3%, 1144 Budapest, Szentmihályi út 20-22. 7/184/a (HU)
 Bleuer Csaba 8.3%, 1065 Budapest, Nagymező u. 41 II. em./5. (HU)
 Bozsik Balázs 8.3%, 3100 Salgótarján, Mezei út 34. (HU)
 (54) **Röntgenerátorok nagyfeszültségű osztóinak konstrukcióhoz illeszkedő dinamikus kompenzálása**
 (74) dr. Kárpáti Attila, 1025 Budapest, Boróka u. 12. (HU)

- (51) **H05K 9/00** (2006.01)
 (13) **B1**

- (11) **227.656** 2011.09.21.
(21) **P 03 03300**
(22) 2002.02.15.
(40) 2003.12.29
(73) Gore Enterprise Holdings, Inc., Newark, Delaware, (US)
(72) Bradley, Reis E., Landenberg, Pennsylvania, (US)
(54) **Elektromágneses zavarárnyékolás és azzal ellátott berendezés**
(30) 09/793,754 2001.02.26 US
(86) US0205705
(87) 02069687
(74) Kékes László, Gödölle, Kékes, Mészáros & Szabó Szabadalmi és Védjegy Iroda, 1024 Budapest, Keleti Károly u.
13/b (HU)
-

A rovat 37 darab közlést tartalmaz.

Megtekinthetővé vált szabadalmi leírások

(11) 227.370

(54) Eljárás és rendszertехnikai elrendezés kémiai anyagok összetevő adagjai kimérésének tévedési valószínűséget csökkentő támogatására és naplózására magisztrális gyógyszer készítmények emberi tevékenységgel történő előállításánál

(11) 227.374

(54) Rugalmas víz- és olajálló összetételek, előállításuk és ezeket tartalmazó ruházat

(11) 227.375

(54) Mágneses képkalkotó berendezés mágneses és/vagy elektromosan vezető anyagok roncsolásmentes vizsgálatára

(11) 227.376

(54) Eljárás és berendezés szintbeni vasúti átjárók biztonságának növelésére

(11) 227.377

(54) Eljárás és berendezés közüzemi hálózat felújításának vagy karbantartásának sorrendi tervezésére

(11) 227.386

(54) Gyógyszerkombináció cukorbetegség kezelésére

(11) 227.387

(54) Pseudoptectania nigrellá-ból származó antimikrobiális polipeptidek

(11) 227.388

(54) Eljárás és berendezés habosított expandált polisztirol test előállítására, valamint eljárás habosított expandált polisztirol test előállításához alkalmazható expandált polisztirol hulladékanyagok aprításával készített apríték előkezelésére

(11) 227.395

(54) Védőeszköz, különösen óvszer

(11) 227.398

(54) Vegyületek meggyengült fundus relaxáció kezelésére, eljárás az előállításukra és ezeket tartalmazó gyógyszerkészítmények

(11) 227.401

(54) Telmisartan polimorfja, eljárás előállítására és alkalmazása gyógyszerkészítmény előállítására

(11) 227.402

(54) Új piperazinil-alkil-tio-pirimidin-származékok, ilyen hatóanyagot tartalmazó gyógyászati készítmények, és eljárás a hatóanyag előállítására

(11) 227.406

(54) Berendezés kúpos vasbeton elem előállítására

(11) 227.417

Megtekinthetővé vált szabadalmi leírások

(54) Eljárás és berendezés ásványgyapot előállítására

(11) 227.418

(54) Folytonos, hajlítható távtartó tömítéstámasztó elemmel

(11) 227.420

(54) Eljárás a levobupivakain és származékai rezolválására

(11) 227.423

(54) 2,5-Helyettesített benzolszulfonilkarbamid- és tiokarbamid származékok, eljárás előállításukra, alkalmazásuk, valamint e vegyületeket tartalmazó gyógyászati készítmények

A rovat 17 darab közlést tartalmaz.

Közzétételt megelőzően megszüntetett szabadalom-engedélyezési eljárások

(21) P 08 00073

(54) Hulladék hő felhasználása használati melegvíz előmelegítésére átfolyó-rendszerrel

(21) P 09 00664

(54) Az egészségesebb dohányzás

(21) P 09 00758

(54) Félautomata dugványozó berendezés energetikai faültetvények létrehozásához

(21) P 09 00770

(54) Idő- és energiatakarékos öntözést lehetővé tevő szórófej és ennek célszerű felhasználási módszerei

(21) P 10 00152

(54) Levegő és folyadék sűrűség különbségével működő hidromechanikus forgóhenger

(21) P 10 00160

(54) A légkör széndioxid terhelése elosztásának kereskedelmét megvalósító kvóták kiváltását lehetővé tevő eljárás

(21) P 10 00253

(54) Elektromos rezgő csalihal

(21) P 10 00434

(54) Készülék és eljárás eltérő forráspontú folyadékok szétválasztására és dúsítására

(21) P 10 00499

(54) Eljárás és készülék folyadékok szintjének folyamatos érzékelésére és mérésére

(21) P 10 00541

(54) A Magyar Honvédség tartalék ereje

(21) P 10 00542

(54) Árvízvédelmi flexibilis tömlőgát lepellel egyesítve vízzel víz ellen való védekezés mobilgát eszköz és/vagy uszadékot felfogó levegővel felfűjt flexibilis tömlő rendszer

(21) P 10 00550

(54) Eljárás konkáv keresztmetszetű, karbonszállal megerősített műanyag idomok, célszerűen csúszósínek előállítására

(21) P 10 00587

(54) Aszinkron villamos generátor aggregátor villamos energiáról üzemeltetve

(21) P 10 00614

(54) Héliumos repülőgép

(21) P 10 00653

(54) Úszó talpazaton táblásított forgószalag, amely áramlás által működtetve elektromos energia nyerésére szolgál

(21) P 11 00034

(54) Univerzális hengerek

(21) P 11 00101

(54) Női hátsó (popo) alak formálására

(21) P 11 00123

(54) Szabad elektronok áramlásának kvantummechanikai modellje műszaki alkalmazásokkal

(21) P 11 00135

(54) Eljárás és berendezés szilárd részecskéket is tartalmazó szubsztrátok kis energiával történő aprítására

(21) P 11 00223

(54) Borított homogén vázrendszer, az ipari és építőipari szerkezetek megvalósításához

(21) P 11 00267

(54) A fázis földelésen történő jelenlétére figyelmeztető berendezés és áramkör

(21) P 11 00270

(54) Elosztó egység vezeték csatlakoztatására

(21) P 11 00281

(54) Rögzítőelem tárgyak egymáshoz rögzítéséhez

(21) P 11 00289

(54) Csökkenthető méretű, személyautóval hordozható vitorlás sporteszköz

(21) P 11 00294

(54) Magyarországon közlekedő belföldi és külföldi vonatok szennyvíz tárolási megoldásai

(21) P 11 00298

(54) Új eljárás és berendezés a földhő hasznosítására

(21) P 11 00299

(54) Vízmelegítő szerkezet

(21) P 11 00300

(54) Kétfókuszú fényszűrő

(21) P 11 00343

(54) Alacsony deutérium tartalmú (10ppm-140ppm/liter) vízben oldott stabilizált oxigéntartalmú oldat, élelmiszeripari és gyógyszeripari készítmény

A rovat 29 darab közlést tartalmaz.

Szabadalmi oltalom megszűnése és újra érvénybe helyezése

Ideiglenes szabadalmi oltalom megszűnése díjfizetés hiányában

(21) P 00 01548

(54) Gázkisülési lámpa, közlekedési jelzőlámpa, kijelzőberendezés, valamint belsőtéri lámpa

(21) P 00 01957

(54) Gombaellenes hatású, piridingyűrűben karbonsavszármazékokkal helyettesített 2-(metoxi-imino)-2-(piridinil-oxi-metil)-fenil-acetamid-származékok, intermedierek, előállításuk és alkalmazásuk

(21) P 01 00315

(54) Növényekben másodlagos anyagcsere-vegyületek szintjének megváltoztatására szolgáló eljárások és készítmények

(21) P 01 00444

(54) Eljárás ónréteg kialakítására rézötvtözetből készült üreges építőelemek belső felületén

(21) P 01 05021

(54) Javított hatóanyag-kibocsátású készítmények és eljárás az előállításukra

(21) P 01 05203

(54) Keringési rendszer zavarainak kezelésére alkalmas S-nitrozotiol vegyületek és alkalmazásuk

(21) P 01 05368

(54) Eljárás mobil kommunikációs végkészülék hatástalanítására, amely végkészüléknek van hívási és kereskedelmi-fizetési funkciója és egy vagy több kártya információs adatot tárol, valamint mobil kommunikációs hálózat és mobil kommunikációs végkészülék

(21) P 02 00127

(54) Késleltetett hatóanyag-leadású só formájú peptid hatóanyagot tartalmazó gyógyszerkészítmény és eljárás előállítására

(21) P 02 00327

(54) Új eljárás királis aminosavak előállítására

(21) P 02 03731

(54) Beágyazott árnyékolással ellátott töltőelem kábelek belsejébe és ilyen töltőelemet tartalmazó kábel

(21) P 02 03751

(54) G-CSF Konjugátumok

(21) P 02 03923

(54) Karbamidot tartalmazó pác és eljárás előállítására

(21) P 02 04187

(54) Eljárás 1-oxo-1,3-dihidro-izobenzofurán-5-karbonsav előállítására és a vegyület alkalmazása citaloprom

szintézisére

(21) P 02 04234

(54) Biaxiálisan orientált poliolefin filmből készített csomagolóanyag

(21) P 02 04235

(54) Helyettesített glutárimidek és felhasználásuk IL-12 termelés inhibitoraként, eljárás az előállításukra és ezeket tartalmazó gyógyszerkészítmények

(21) P 02 04369

(54) Vizes nyomótinták tintasugaras nyomtatókhoz, előállításuk és rostanyagú textilián való alkalmazásuk

(21) P 03 01008

(54) Új imidazolszármazékok, eljárás az előállításukra, alkalmazásuk és ezeket tartalmazó gyógyszerkészítmények

(21) P 03 01076

(54) Linezolid II kristályforma és előállítása

(21) P 03 02613

(54) (+)-1-(3,4-Diklór-fenil)-3-azabicyclo[3.1.0]hexán, készítményei és felhasználásai

(21) P 03 02728

(54) Fungicid keverékek

(21) P 03 03160

(54) Fenilalanin enamidszármazékok és ezeket tartalmazó gyógyszerkészítmények

(21) P 03 03722

(54) Karbamidszármazékok mint integrin alfa4 antagonisták, eljárás az előállításukra és ezeket tartalmazó gyógyszerkészítmények

(21) P 03 03873

(54) Mikanolidszármazékok, eljárás a vegyületek előállítására és gyógyszerként történő alkalmazásuk

(21) P 03 03994

(54) Eljárás nikkelt és bórt tartalmazó fémbevonat hordozóra való leválasztására, bevonófürdő és a bevonattal ellátott termék

(21) P 04 00018

(54) Eljárás a péptisztító hulladék újrafelhasználására

(21) P 04 00478

(54) Bázisállomás-szinkronizáció hibrid GSM/CDMA hálózatban megvalósított átadás-átvételhez

(21) P 04 00628

(54) Bezárt vegyületet túltelített oldatban tartalmazó liposzómák, eljárás az előállításukra és ezeket tartalmazó készítmények

(21) P 04 00724

(54) Vágólapka forgácsolószerzőkhöz és forgácsolószerzőkhöz

(21) P 04 01011

(54) Klímakamra

(21) P 05 00090

(54) Átjáró biztosítóberendezés távoli külső elemekkel kiefeszültségű váltóárammal táplálva

(21) P 06 00008

(54) Téli útszárítógép

(21) P 06 00039

(54) Elektronikus szürkevíz-hasznosító automata mosógép

(21) P 06 00043

(54) Lézeres kombinált területvédelmi rendszer

(21) P 06 00948

(54) Nagyfeszültségű villamos távvezetékek átviteli kapacitásának növelése az áramvezetők védővezetőhöz való felfüggesztésével

(21) P 06 00949

(54) Nagyfeszültségű villamos távvezetékek átviteli kapacitásának növelése az áramvezetők oszlopközben való szigetelt összekötésével

(21) P 07 00030

(54) Külső égésű hőerőgép körbejáró munkaközeggel

(21) P 07 00051

(54) Kinurénsav és származékai alkalmazása a gyomor-bél traktus hipermotilitással és gyulladással járó állapotainak és köszvénynek a kezelésére alkalmas gyógyszerkészítmény előállítására.

(21) P 07 00782

(54) Új peptidek és aminosavszármazékok, az ezeket tartalmazó gyógyszerkészítmények és a vegyületek alkalmazása

(21) P 07 00792

(54) Eljárás amin funkciós foszforsavamidok előállítására és azok alkalmazása epoxi gyantákhoz égésgátlóként és térhálósítóként

(21) P 07 00811

(54) Nagyon tiszta etil-EPA és más EPA-származékok pszichiátriai és neurológiai alkalmazása

(21) P 07 00841

(54) Vizes glicerint és/vagy glicerint származék(ok)at tartalmazó talajjavító készítmény

(21) P 08 00019

(54) Kommunikációs eszköz, biztonságos tároló részegység, eljárás alkalmazások és adattartalom elhelyezésének előkészítésére, az alkalmazások működtetésére, adattartalom olvasására, felügyeleti partner megváltoztatására

(21) P 08 00047

(54) Többszörös átmérőre alábővítő görgős fűrő

(21) P 08 00436

(54) Eljárás a nátrium-borohidrid és kalcium-borohidrid, illetve keverékeik előállítására

(21) P 08 00728

(54) Eljárás dugattyús motorok teljesítménynövelésére, valamint kapcsolási elrendezés az eljárás megvalósítására

(21) P 09 00016

(54) Vízierőmű

(21) P 09 00095

(54) Forgódugattyús munkagép

(21) P 09 00169

(54) Horgász felszerelés

(21) P 09 00203

(54) Apró és papírpénzgyűjtő chipkártyás "iskolatakarékpénztár" rendszer

(21) P 09 00210

(54) Környezetbarát filmképző rendszerek és eljárás előállításukra

(21) P 09 00232

(54) Talajmaró rotációs kapálógéphez

(21) P 09 00264

(54) Átmenetileg felhajtóerő-szigetelt gravitációs vízerőmű

(21) P 09 00273

(54) Hidrosztatikai nyomás által működtetett, átmenetileg közlekedőedény-szigetelt, úszó dugattyús vízerőmű

(21) P 09 00319

(54) Új peptidek, eljárás előállításukra és alkalmazásuk

(21) P 09 00406

(54) Javított szerkezetű szárbehúzó hengerek kukoricabetakarító gép soregységeihez

(21) P 09 00407

(54) Természetes eredetű növénykondicionáló készítmény és eljárás annak alkalmazására

(21) P 09 00414

(54) Yeesbox csomagátadó automata rendszer

(21) P 10 00154

(54) Vasbeton mobil elem árvízvédelmi magassági biztonság kiépítésére

A rovat 58 darab közlést tartalmaz.

Ideiglenes szabadalmi oltalom megszűnése lemondás vagy lemondottnak tekintés miatt

(21) P 00 01583

(54) Egy piridin-1-oxid-származék és eljárás annak átalakítására gyógyászati hatású vegyületekké

-
- (21) P 00 03056
(54) Fogeróziót csökkentő szilárd készítmény
-
- (21) P 01 01234
(54) Béta-karbolin-származékok, eljárás előállításukra és ezeket tartalmazó gyógyszerkészítmények
-
- (21) P 01 04976
(54) Eljárás 5-cianoftalid előállítására
-
- (21) P 01 05218
(54) Izoflavonszármazékok előállítása
-
- (21) P 02 00101
(54) Folyadékkristály vivőanyagot tartalmazó bőrgyógyászati készítmények és eljárás ilyen készítmények előállítására
-
- (21) P 02 01281
(54) (1-Fenacil-3-fenil-3-piperidil-etil)-piperidin-származékok, előállítási eljárások és az azokat tartalmazó gyógyszerkészítmények
-
- (21) P 02 03509
(54) Triciklusos pirazolkarbonsav-származékok, a vegyületek előállítása és a vegyületeket tartalmazó gyógyászati készítmények
-
- (21) P 03 00906
(54) Új 1,3-dihidro-2H-indol-2-on-származékok, eljárás a vegyületek előállítására és a vegyületeket tartalmazó gyógyászati készítmények
-
- (21) P 03 01900
(54) Eljárás allergének ellen védő kenőcs előállítására, valamint az eljárással előállított kenőcs
-
- (21) P 03 03109
(54) Indolin-2-on származékok, előállítási eljárásuk és az azokat tartalmazó gyógyászati készítmények
-
- (21) P 03 03185
(54) GlyT-1 inhibitorok, eljárás előállításukra, és eljárásban használt közti-termékek és a vegyületeket tartalmazó gyógyászati készítmények
-
- (21) P 03 03186
(54) 4-Amino-benzopirán-származékok
-
- (21) P 04 01155
(54) Eljárás és berendezés szerves anyagok alakítására
-
- (21) P 04 01170
(54) Amlodipin-bezilátot és lizinopril-dihidrátot tartalmazó gyógyszerkészítmény és eljárás ennek előállítására
-
- (21) P 04 02590
(54) (3R,5R)-7-[3-fenil-4-fenilkarbamoil-2-(4-fluorfenil)-5-izopropil-pirrol-1-il]-3,5-dihidroxi-heptánsav (Atorvastatin) amorf hemikálcium-sójának előállítási módszere
-
- (21) P 05 00461
-

(54) Alkil-oxindolok piperazinszármazékai

(21) P 05 00463

(54) Dialkil-oxindolok piridinszármazékai

(21) P 05 00464

(54) Dialkil-oxindolok piperazinszármazékai

(21) P 05 00481

(54) Tejsavó hasznosításán alapuló eljárás asztaxantin-tartalmú biomassza előállítására

(21) P 06 00163

(54) Dekoratív lumineszcens fuga- és hézagkitöltés

(21) P 06 00177

(54) Berendezés és eljárás tárgylemez digitalizálására automatizált digitális képrögzítő rendszer segítségével

(21) P 06 00534

(54) Nagynyomású útjavítás, készítés

(21) P 06 00672

(54) Műanyag töltényhüvely és berendezés annak előállítására

(21) P 06 00828

(54) Eljárás kopásálló idomok előállítására slikeröntéssel és az eljárással előállított kopásálló idom

(21) P 08 00075

(54) Testérzékelő készülék bluetooth csatolással

(21) P 08 00263

(54) "Szárz" kender (*Cannabis sativa* L.) azaz rost és magkender növényzet felhasználása hőerőművekben tüzelőanyagként

(21) P 08 00449

(54) Dísztéglá burkoló építőelem szilárd falszerkezethez ragasztott technológiával történő, főleg külső falburkolathoz fugázás nélküli beépítéssel

(21) P 09 00035

(54) Támasztószervezet képrögzítő szerkezethez

(21) P 09 00120

(54) Szűrőcső

(21) P 09 00304

(54) Taposó meghajtással működő kerekes jármű

(21) P 09 00354

(54) Eljárás áruk és/vagy szolgáltatások vásárlására

(21) P 09 00359

(54) Süllyesztő marószerszám

(21) P 09 00458

(54) Figyelmeztető jelzést adó elakadásjelző eszköz gépjárművekhez

(21) P 09 00658

(54) Eljárás ammónia gázzal működő belsőégésű motor üzemeltetésére

(21) P 09 00819

(54) Tüdőszövet-tenyészet

(21) P 99 00702

(54) UV-sugárzást elnyelő üveg, és ilyen üvegből készült tartály

(21) P 99 02760

(54) Új eljárás 9alfa, 21-dihalogén-pregnán-11béta, 17alfa-diol-20-onok 17-helyzetben észterezetett származékainak előállítására

(21) P 99 04247

(54) Proteolitikus enzimeket tartalmazó lecitalapú mikroemulziók és eljárás tartós enzimes szórteletítésre

A rovat 39 darab közlést tartalmaz.

Végleges szabadalmi oltalom megszűnése díjfizetés hiányában

(11) 207.818

(21) 3 91 3/91

(54) Vasúti koci ömlesztett anyagokhoz

(11) 207.819

(21) 3 91 2/91

(54) Vasúti koci ömlesztett anyagok szállításához és tárolásához

(11) 208.256

(21) 3 92 8/91

(54) Eljárás vérlipidszint szelektív csökkentésére alkalmas gyógyászati készítmények előállítására

(11) 208.347

(21) P 92 00287

(54) Vágányépítő gép vágány ellenőrzött lesüllyesztéséhez

(11) 212.220

(21) P 92 04077

(54) Tűzbiztos aknaajtó felvonókhoz

(11) 212.734

(21) P 93 00116

(54) Eljárás 9-cisz-retinsavat tartalmazó gyógyászati készítmények előállítására

(11) 213.035

(21) P 92 00284

(54) Imidazolinil-piridinkarbonsav-származékot és 2,6-dinitro-anilin-származékot tartalmazó emulgeálható herbicid

koncentrátum és előállítása

(11) 213.263

(21) P 95 03662

(54) Kalciumszappan előállítása hulladék zsírsavelegyből, valamint táplálék-Kiegészítő készítmény

(11) 214.033

(21) P 95 02897

(54) Beállítható viszkozitású és pH-jú polimergyanta-kompozíció, ezeknek a gyantáknak az előállítására szolgáló eljárás, továbbá eljárás ezen gyantáknak palládiumhordozó anyagok felületére való felvitelére és a fenti gyanták alkalmazása

(11) 214.534

(21) P 94 03627

(54) Eszközkészlet távközlési hálózatok központi berendezéseihez jeltovábbító vezeték útján csatlakoztatott szolgáltató készülékek jogosulatlan használatának megszüntetésére

(11) 214.666

(21) P 95 01124

(54) Eljárás forgóajtó üzemeltetésére

(11) 214.673

(21) P 94 01811

(54) Izomerizációs eljárás

(11) 214.757

(21) P 92 03945

(54) Porinhalátor

(11) 215.091

(21) P 93 01782

(54) Hidrogén-peroxid-elbontó készítmények és eljárások a készítmények előállítására és alkalmazásuk

(11) 215.858

(21) P 94 03643

(54) Készülék fűtőtest által leadott hőmennyiség mérésére

(11) 215.973

(21) P 96 00134

(54) Építőelemes játékkrendszer

(11) 217.013

(21) P 94 01835

(54) Rögzítőelem vasúti sínhez

(11) 217.314

(21) P 95 02120

(54) Eljárás és gyártási elrendezés ásványgyapot szigetelőanyag előállítására és ásványgyapot szigetelőlemez

(11) 217.378

(21) P 94 01836

-
- (54) Rögzítőelem és lekötőelem vasúti sínhez, és eljárás ezek alkalmazására
-
- (11) 217.672
(21) P 94 03697
(54) Tartósan mélyhűthető réteslap és eljárás annak előállítására
-
- (11) 217.903
(21) P 96 01912
(54) Hidegen hengerelt betonacél, és eljárás annak előállítására
-
- (11) 217.986
(21) P 92 02652
(54) Fejőkehelycső
-
- (11) 218.502
(21) P 96 03149
(54) 4-Hidroxi-2'-nitro-butirofenon és tetrahidro-2-(2-nitro-fenil)-2-furanol, és eljárás előállításukra
-
- (11) 219.037
(21) P 97 01621
(54) Folyadékszűrő
-
- (11) 219.084
(21) P 98 00139
(54) Eljárás és távközlési rendszer telefaxüzenet továbbítására
-
- (11) 219.350
(21) P 93 00083
(54) Stabilizált, akrilpolimer bevonatos, szabályozott kioldódású készítmények, és eljárás előállításukra
-
- (11) 219.612
(21) P 97 02511
(54) Szulfonamido-fenil-keton-származékok, eljárások felhasználásukkal amino-fenil-keton- és szulfamoil-karbamid-származékok előállítására
-
- (11) 219.680
(21) P 94 03784
(54) Tumorellenes hatású ellenanyag-konjugátumok, eljárás előállításukra és a konjugátumokat tartalmazó gyógyászati készítmények
-
- (11) 220.262
(21) P 97 01861
(54) Berendezés és eljárás soros kompenzációval villamos tápvonalakban a teljesítményoszilláció csillapítására
-
- (11) 220.571
(21) P 93 02202
(54) Eljárás és berendezés folyadékkal töltött tartályok vizsgálatához
-
- (11) 220.636
(21) P 93 03699
(54) Eljárás etilén polimer készítmények előállítására és etilén polimer készítmények
-

(11) 220.750

(21) P 00 03147

(54) Forgácsolószerszám betétkéssel

(11) 221.021

(21) P 96 03502

(54) Porított zsírtartalmú élelmiszertermék és eljárás az előállítására

(11) 221.030

(21) P 99 00138

(54) Eljárás faelem kezelésére

(11) 221.093

(21) P 99 01250

(54) Elválasztóeszközzel ellátott, egyszer használatos abszorbens cikk

(11) 221.576

(21) P 99 00984

(54) Eljárás és bázisállomási alrendszer jeltovábbítási üzenetek feldolgozására vezeték nélküli távközlési rendszerben

(11) 221.648

(21) P 98 02876

(54) Eljárás 2-(metil-szulfonil)-5-(trifluor-metil)-1,3,4-tiadiazol előállítására

(11) 221.649

(21) P 98 02881

(54) Eljárás N-(4-fluor-fenil)-N-(1-metil-etil)-2-[5-(trifluor-metil)-1,3,4-tiadiazol-2-il]-oxi-acetamid előállítására aprotikus aromás oldószer alkalmazásával

(11) 221.651

(21) P 98 02877

(54) Eljárás 2-(metil-szulfonil)-5-(trifluor-metil)-1,3,4-tiadiazol előállítására

(11) 221.652

(21) P 98 02875

(54) Eljárás 2-(metil-tio)-5-(trifluor-metil)-1,3,4-tiadiazol előállítására metil-ditiokarbazinát és trifluor-ecetsav alkalmazásával

(11) 221.653

(21) P 98 02874

(54) Eljárás 2-(metil-tio)-5-(trifluor-metil)-1,3,4-tiadiazol előállítására metil-ditiokarbazinát alkalmazásával

(11) 221.708

(21) P 95 02489

(54) Folyadékszűrő

(11) 221.734

(21) P 95 03699

(54) Eljárás gabonaféléket és főzeléknövényeket tartalmazó instant élelmiszer-ipari termékek előállítására

(11) 221.927

(21) P 00 01085

(54) Forgóvázás futómű sínen haladó járműhöz

(11) 222.007

(21) P 95 03559

(54) Rágcsálóirtó habkészítmény, ennek előkeveréke és eljárás ezek előállítására

(11) 222.072

(21) P 99 00024

(54) Előválasztható működtetésű zárszerkezet

(11) 222.226

(21) P 00 00778

(54) Összetett tetőfedő rendszer

(11) 222.438

(21) P 96 02062

(54) Eljárás aszimmetrikus foszforsav-diészterek előállítására

(11) 222.448

(21) P 97 02487

(54) Gép és eljárás rügyek eltávolítására nemesítendő növényekről

(11) 222.474

(21) P 01 04931

(54) Berendezés műanyag tárgyak, különösen tartályokat lezáró kupakok gyártására

(11) 222.535

(21) P 99 04582

(54) Polimer kötésű tetőfedő és építőipari külső-belső burkolóanyag-kompozíció

(11) 222.677

(21) P 97 02085

(54) Szennyvíztisztító eljárás és berendezés az eljárás megvalósítására

(11) 222.993

(21) P 98 01836

(54) Guaninszármazékok és eljárás ezek előállítására

(11) 223.101

(21) P 01 01073

(54) Közepes sűrűségű etilénpolimerek, eljárás előállításukra, és karbonilcsoportot tartalmazó láncátvivő szerek alkalmazása az eljárásnál

(11) 223.197

(21) P 98 02991

(54) Zárófedél sajtolt záróperemmel

(11) 223.253

(21) P 00 00630

(54) Szerelő és megvezetőelrendezés ablakárnyékoló szerkezetekhez

(11) 223.683

(21) P 98 00076

(54) Golyócsap

(11) 223.847

(21) P 00 01253

(54) Monostabil szelep

(11) 223.907

(21) P 01 00369

(54) Huzalos felvonó hajtótárcsával

(11) 223.915

(21) P 00 00367

(54) Megszakítóegység villamos kapcsolóhoz

(11) 223.982

(21) P 00 03105

(54) Rezonanciaképes, többmódusú hangsugárzó elem és panel formájú hangszóró

(11) 224.233

(21) P 01 00767

(54) Ajtócsukó szerkezet

(11) 224.453

(21) P 02 04419

(54) Hibrid kötőanyaggal kötött csiszolóeszköz

(11) 224.561

(21) P 01 01123

(54) Hengerzár cserélhető zárhengerrel

(11) 224.661

(21) P 01 00455

(54) Szerkezeti elrendezés többretegű homlokzati vasbeton panelek burkolóhéjának rögzítésére és teherviselővé tételére, elsősorban meglevő panelépületek felújításához

(11) 224.698

(21) P 00 00541

(54) Eljárás aromás aminok előállítására gázfázisú hidrogénezéssel

(11) 224.773

(21) P 99 04541

(54) Eljárás vékony réteg, előnyösen fotoreziszt réteg fizikai paramétereinek meghatározására hullámvezetési paraméterek mérésével

(11) 224.854

(21) P 02 04214

(54) Eljárás és készülék teljesítményvesztés mérésére száloptikai csatlakozóban

(11) 225.004

(21) P 01 04627

(54) Elősűrítő rendszer, ilyen rendszert tartalmazó szórófej és szórókészülék

(11) 225.005

(21) P 04 01000

(54) Rétegelt berendezés vegyi/fizikai paraméterek létrehozására és leadására

(11) 225.083

(21) P 99 04537

(54) Készülék és eljárás optikai adathordozó közeg adatjeleinek leolvasására és/vagy beírására

(11) 225.090

(21) P 00 00959

(54) Vizkezelő eljárás és sóalanító berendezés

(11) 225.353

(21) P 99 04540

(54) Eljárás fotolitográfiai folyamat exponálási és hívási szakaszának roncsolásmentes nyomon követésére

(11) 225.374

(21) P 95 02022

(54) Eljárás etilén/alfa-olefin interpolimerkészítmény előállítására

(11) 225.568

(21) P 02 03845

(54) Lokális hálózat kábeltelevíziós rendszerben

(11) 225.575

(21) P 99 04539

(54) Eljárás integrált optikai elem gyártására, valamint hullámhossz-szelektív elem, különösen sokcsatornás hullámhosszosztott multiplexáló-rendszerekhez

(11) 225.658

(21) P 02 01104

(54) Eljárás csendes kistülési lámpa üzemeltetésére, valamint világítórendszer és gyújtóáramkör

(11) 225.665

(21) P 02 04210

(54) Berendezés és eljárás üreges tárgyak előállítására

(11) 225.820

(21) P 99 04629

(54) Spiroimidazolinvegyületek, eljárás előállításukra és a vegyületeket tartalmazó gyógyászati készítmények

(11) 225.827

(21) P 03 04123

(54) Nyomástárolós berendezés kényszerolajozású, négyütemű belső égésű motorok indítás előtti előolajozásának megvalósításához

-
- (11) 225.946
(21) P 04 02660
(54) Csomagolóeszköz, különösen törékeny anyagú termékek csomagolására, és eljárás annak előállítására
-
- (11) 225.995
(21) P 04 02548
(54) Madárembrío-részecskékből álló biomassa vírusantigének előállítására
-
- (11) 226.003
(21) P 03 01260
(54) Polarizált villamos töltéstároló készülék váltakozó áramú hálózatban való működésre, valamint eljárás polarizált villamos töltéstároló eszközök váltakozó áramú hálózatban való felhasználására
-
- (11) 226.012
(21) P 00 02178
(54) 4-(3-Heterociklil-benzoil)-pirazolok, előállításuk és alkalmazásuk herbicidként
-
- (11) 226.052
(21) P 00 00230
(54) Fényellenző berendezés és fékezőeszköz az abban való alkalmazásra
-
- (11) 226.131
(21) P 98 01872
(54) Kolloidális szilícium-dioxidot tartalmazó valaciklovirtabletták és eljárás előállításukra
-
- (11) 226.154
(21) P 05 00849
(54) Csontrögzítésre alkalmas implantátum
-
- (11) 226.158
(21) P 04 02274
(54) Porckorongprotézis vagy nukleuspótló protézis
-
- (11) 226.264
(21) P 02 04164
(54) Berendezés kétkamrás tartályok előállítására
-
- (11) 226.287
(21) P 02 04174
(54) Eljárás eladó és vevő között interneten keresztül történő vásárlás megindítására, valamint interaktív kommunikációs egység a vásárlás megindításának megkönnyítésére
-
- (11) 226.353
(21) P 03 00249
(54) Eljárás italként közvetlenül fogyasztható sörpárlat előállítására
-
- (11) 226.396
(21) P 01 00786
(54) Helyettesített 2-fenil-1-(3,4-dihidroxi-5-nitrofenil)-1-etononok és e vegyületeket tartalmazó gyógyszerkészítmények egyes központi és perifériás idegrendszeri betegségek kezelésére
-

-
- (11) 226.400
(21) P 99 02107
(54) Didecil-dimetil-ammonium-bromid-karbamid klatrát alapú fertőtlenítőszer
-
- (11) 226.508
(21) P 05 01130
(54) ELJÁRÁS SZÉNALAPÚ ANYAGOK TÁG HŐMÉRSEKLETI HATÁROK KÖZÖTTI PIROLÍZISÉRE,
SZINTÉZISGÁZ ELŐÁLLÍTÁSÁRA
-
- (11) 226.526
(21) P 00 03180
(54) Fenil-etil-amin-származékok, ezek alkalmazása gyógyszerkészítmények előállítására, és az ezeket tartalmazó
gyógyszerkészítmények
-
- (11) 226.570
(21) P 02 00069
(54) Eljárás a mágneses térben elhelyezett indukált feszültség nélküli gördülőrész mozgására és berendezés az
eljárás foganatosítására
-
- (11) 226.635
(21) P 96 02601
(54) Piperidin- és piperazinszármazékok, hatóanyagként ezeket tartalmazó gyógyszerek és alkalmazásuk
-
- (11) 226.678
(21) P 99 03291
(54) Eljárás szilárduló olvadt fém hőkezelésére, plazmagenerátor az eljárás megvalósításához, valamint elektród ilyen
plazmagenerátorhoz
-
- (11) 226.713
(21) P 01 05215
(54) Nagyon tiszta etil-EPA és más EPA-származékok alkalmazása neurológiai rendellenességekre
-
- (11) 226.724
(21) P 00 00610
(54) Fájdalomcsillapító hatású piperidinszármazékok, eljárás előállításukra, és a vegyületeket tartalmazó
gyógyszerkészítmények
-
- (11) 226.736
(21) P 01 00452
(54) Nyálkahártyán keresztül adagolható levoszimendán-készítmények
-
- (11) 226.764
(21) P 01 04945
(54) Eljárás fluoropolimerek és poliakrilátok keverékét tartalmazó réteggel ellátott fóliák előállítására
-
- (11) 226.793
(21) P 99 00945
(54) Nukleozidanalógok és cyclosporin A alkalmazása herpes simplex vírushatások kezelésére alkalmas
kombinációs készítmény előállítására
-

Szabadalmi oltalom megszűnése és újra érvénybe helyezése

- (11) 226.878
 - (21) P 02 04240
 - (54) Fedélszerkezet tartályok, különösen nyomástartó edény tartályok tartálynyílásainak lezárására
-

- (11) 226.939
 - (21) P 98 02882
 - (54) Stabil, vízmentes gyomirtó kompozíció és eljárás előállítására, stabilizálására
-

- (11) 227.032
 - (21) P 98 02992
 - (54) Műanyag zárófedél és eljárás záróperemmel ellátott zárófedél előállítására
-

- (11) 227.180
 - (21) P 05 00147
 - (54) Függesztett bölcsőt tartalmazó, funkcióban variálható gyermekbútor
-

- (11) 227.267
 - (21) P 07 00015
 - (54) Futómű
-

A rovat 108 darab közlést tartalmaz.

Szabadalmi oltalom újra érvénybe helyezése

- (11) 225.230
 - (21) P 02 04327
 - (54) Eljárás biodegradálódó csomagolóanyag előállítására
-

- (11) 226.347
 - (21) P 04 02562
 - (54) Számítógépes oktatórendszer és eljárás kézírás és olvasás oktatására
-

- (21) P 08 00121
 - (54) INTEGRÁLT PREZENTÁCIÓS ÉS ÁRUVÉDELMI RENDSZER TERMÉKEK SZÁMÁRA
-

- (21) P 09 00358
 - (54) Szárzteszta és eljárás szárzteszta előállítására
-

A rovat 4 darab közlést tartalmaz.

Szabadalmi oltalom megszűnését megállapító határozat visszavonása

- (11) 227.270
 - (21) P 06 00941
 - (54) Falszerkezeti panel alacsony energiaigényű lakó- és középületek építéséhez
-

- (21) P 02 03791
 - (54) Növényi tápanyagok hatékonyságát javító magbevonat és bevont mag
-

(21) P 09 00362

(54) Eljárás és berendezés arzén tartalmú vizek tisztítására több lépcsős előoxidáció és ózonos oxidáció segítségével

(21) P 09 00363

(54) Berendezés és eljárás szennyvíz szaghatás és korrózió csökkentésére, dúsítás oxigénnel

A rovat 4 darab közlést tartalmaz.

Vegyes szabadalmi közlemények**Jogutódlás**

-
- (11) 215.097
(21) P 95 00792
(73) UOP N.V., Antwerp (BE)
(74) DANUBIA Szabadalmi és Jogi Iroda Kft., 1051 Budapest, Bajcsy-Zsilinszky út 16. (HU)
-
- (11) 215.451
(21) 8 05 1/90
(73) Teva Pharmaceutical Industries, Ltd., Petach Tiqva (IL)
(74) S.B.G. & K. Szabadalmi és Ügyvédi Irodák, 1062 Budapest, Andrásy út 113. (HU)
-
- (11) 222.368
(21) P 97 02277
(73) NovaMin Technology, Inc., Philadelphia (US)
(74) DANUBIA Szabadalmi és Jogi Iroda Kft., 1051 Budapest, Bajcsy-Zsilinszky út 16. (HU)
-
- (11) 222.846
(21) P 96 02968
(73) DYNACO EUROPE NV, Moorsel-Aalst (BE)
(74) DANUBIA Szabadalmi és Jogi Iroda Kft., 1051 Budapest, Bajcsy-Zsilinszky út 16. (HU)
-
- (11) 224.755
(21) P 03 02898
(73) DYNACO EUROPE NV, Moorsel-Aalst (BE)
(74) DANUBIA Szabadalmi és Jogi Iroda Kft., 1051 Budapest, Bajcsy-Zsilinszky út 16. (HU)
-
- (11) 225.930
(21) P 03 02696
(73) Dunacent Vagyonkezelő, Tanácsadó Korlátolt Felelősségű Társaság 50%, Dunaújváros (HU)
D-ÉG Thermoset Épületgépészeti Áruház Veszprém Kft. 25%, Veszprém (HU)
SWING-SWING Kereskedelmi és Szolgáltató Korlátolt Felelősségű Társaság 25%, Veszprém (HU)
(74) Mészárosné Dónusz Katalin, S.B.G & K. Szabadalmi és Ügyvédi Iroda, 1062 Budapest, Andrásy út 113. (HU)
-
- (11) 226.138
(21) P 96 01012
(73) Teva Pharmaceutical Industries, Ltd., Petach Tiqva (IL)
(74) S.B.G. & K. Szabadalmi és Ügyvédi Irodák, 1062 Budapest, Andrásy út 113. (HU)
-
- (21) P 00 04325
(71) TEIJIN PHARMA LIMITED, Tokyo 100-0013 (JP)
(74) DANUBIA Szabadalmi és Jogi Iroda Kft., 1051 Budapest, Bajcsy-Zsilinszky út 16. (HU)
-
- (21) P 02 00354
(71) Nippon Kayaku Kabushiki Kaisha, Tokyo (JP)
-

Vegyes szabadalmi közlemények

(74) DANUBIA Szabadalmi és Jogi Iroda Kft., 1051 Budapest, Bajcsy-Zsilinszky út 16. (HU)

(21) P 02 00912

(71) ICOS Corporation, Indianapolis, IN 46285 (US)

(74) DANUBIA Szabadalmi és Jogi Iroda Kft., 1051 Budapest, Bajcsy-Zsilinszky út 16. (HU)

(21) P 02 02513

(71) ICOS Corporation, Indianapolis, IN 46285 (US)

(74) DANUBIA Szabadalmi és Jogi Iroda Kft., 1051 Budapest, Bajcsy-Zsilinszky út 16. (HU)

(21) P 02 02781

(71) ICOS Corporation, Indianapolis, IN 46285 (US)

(74) DANUBIA Szabadalmi és Jogi Iroda Kft., 1051 Budapest, Bajcsy-Zsilinszky út 16. (HU)

(21) P 07 00164

(71) GreenSolar Equipment Manufacturing Kft., Budapest (HU)

(74) Szabó Zsolt, DANUBIA Szabadalmi és Védjegy Iroda Kft., 1051 Budapest, Bajcsy-Zs. út 16. (HU)

(21) P 08 00340

(71) Polárium Hangulat- és Közérzetjavító Kft., Budapest (HU)

(74) dr. Köteles Zoltán, S.B.G. & K. Szabadalmi Ügyvivői Iroda, 1062 Budapest, Andrássy út 113. (HU)

(21) P 08 00573

(71) Báránkó Ilona 50%, Nagykanizsa (HU)

Szabó Béla 50%, Nagykanizsa (HU)

(74) DANUBIA Szabadalmi és Jogi Iroda Kft., 1051 Budapest, Bajcsy-Zsilinszky út 16. (HU)

(21) P 09 00806

(71) MOLNÁRBETON Betongyártó és Kereskedelmi Kft. 1/1, Budapest (HU)

(74) Bándy Tamásné szabadalmi ügyvivő, PATENDER Kft., 1113 Budapest, Badacsonyi u. 2/b (HU)

(21) P 10 00636

(71) Magony Richárd 90%, Pécs (HU)

Huber Ilona Katalin 10%, Budapest (HU)

(74) Kocsis Péter szabadalmi ügyvivő, JUREX Iparjogvédelmi Iroda, 1171 Budapest, Nemesbük u. 49. (HU)

(21) P 99 02521

(71) Iroko Cardio LLC, Philadelphia, Pennsylvania (US)

(74) DANUBIA Szabadalmi és Jogi Iroda Kft., 1051 Budapest, Bajcsy-Zsilinszky út 16. (HU)

A rovat 18 darab közlést tartalmaz.

Képviseleti megbízás

(21) P 01 05489

(71) Biogen Idec Inc., Cambridge, MA (US)

(74) dr. Láng Tivadarné szabadalmi ügyvivő, S.B.G. & K. Szabadalmi Ügyvivői Iroda, 1062 Budapest, Andrássy út 113. (HU)

- (21) P 07 00644
 (71) Miskolci Egyetem, Nyersanyagelőkészítési és Környezeti Eljárástechnikai Intézet 34%, Miskolc-Egyetemváros (HU)
 H-TPA Innovációs és Minőségvizsgáló Kft. 33%, Budapest (HU)
 Közlekedéstudományi Intézet Kht. 33%, Budapest (HU)
 (74) Pap Béla szabadalmi ügyvivő, 3529 Miskolc, Mikes K. u. 21. (HU)

- (21) P 07 00645
 (71) Miskolci Egyetem, Nyersanyagelőkészítési és Környezeti Eljárástechnikai Intézet 40%, Miskolc-Egyetemváros (HU)
 H-TPA Innovációs és Minőségvizsgáló Kft. 30%, Budapest (HU)
 Közlekedéstudományi Intézet Kht. 30%, Budapest (HU)
 (74) Pap Béla szabadalmi ügyvivő, 3529 Miskolc, Mikes K. u. 21. (HU)

- (21) P 10 00507
 (71) Multi Alarm Zrt., Budapest (HU)
 (74) Varga Tamás Péter, Varga és Társa Szabadalmi és Védjegy Iroda Kft., 1111 Budapest, Bertalan L. u. 20. Fsz. 3/a. (HU)

- (21) P 11 00273
 (71) Kenyó László, Budapest (HU)
 (74) Kormos Ágnes, 1132 Budapest, Váci út 66. fsz. 3. (HU)

A rovat 5 darab közlést tartalmaz.

Képviselő megszűnése

- (21) P 00 03373
 (73) Stahl György 46%, Nagykanizsa (HU)
 ifj. Stahl György 23%, Törökszentmiklós (HU)
 Stahl Eszter 23%, Budapest (HU)
 Németh Pál 8%, Szombathely (HU)
 (74) Pintz és társai Szabadalmi és Védjegy Iroda 1. sz. aliroda - Dr. Gedeon Sándor szabadalmi ügyvivő, 1055 Budapest, Kossuth Lajos tér 13-15. III. 3. (HU)

- (21) P 09 00282
 (73) Dispomedicor Zrt., Debrecen (HU)
 (74) Hergár Jenő szabadalmi ügyvivő, 1014 Budapest, Balta köz 4. (HU)

- (21) P 01 05489
 (71) Biogen Idec Inc., Cambridge, MA (US)
 (74) SBGK Szabadalmi Ügyvivői Iroda, 1062 Budapest, Andrássy út 113. (HU)

- (21) P 07 00644
 (71) Miskolci Egyetem, Nyersanyagelőkészítési és Környezeti Eljárástechnikai Intézet 34%, Miskolc-Egyetemváros (HU)
 H-TPA Innovációs és Minőségvizsgáló Kft. 33%, Budapest (HU)
 Közlekedéstudományi Intézet Kht. 33%, Budapest (HU)
 (74) Miskolci Egyetem, Nyersanyagelőkészítési és Környezeti Eljárástechnikai Intézet, 3515 Miskolc-Egyetemváros, .

(HU)

- (21) P 07 00645
 (71) Miskolci Egyetem, Nyeranyagelőkészítési és Környezeti Eljárástechnikai Intézet 40%, Miskolc-Egyetemváros (HU)
 H-TPA Innovációs és Minőségvizsgáló Kft. 30%, Budapest (HU)
 Kölekedéstudományi Intézet Kht. 30%, Budapest (HU)
 (74) Miskolci Egyetem, Nyeranyagelőkészítési és Környezeti Eljárástechnikai Intézet, 3515 Miskolc-Egyetemváros, . (HU)

A rovat 5 darab közlést tartalmaz.

Név-, illetve címváltozás

- (11) 222.368
 (21) P 97 02277
 (54) Bioaktív szilíciumüveg új alkalmazása és azt tartalmazó készítmények
 (73) NovaMin Technology, Inc., Philadelphia (US)
-
- (11) 227.245
 (21) P 07 00818
 (54) Eljárás difenil-metán sorozatba tartozó poliizocianát elegyek előállítására
 (73) BorsodChem Zrt., Kazincbarcika (HU)
-
- (11) 227.270
 (21) P 06 00941
 (54) Falszerkezeti panel alacsony energiaigényű lakó- és középületek építéséhez
 (73) Béleczi Attila, Budapest (HU)
-
- (21) P 03 02499
 (54) Ösztrogén-ciklodextrin-komplex tartalmú gyógyászati készítmények és eljárás az előállításukra
 (71) Bayer Pharma Aktiengesellschaft, Berlin (DE)
-
- (21) P 03 03663
 (54) Allergén mérésére szolgáló microarray-chip mérési eljárás
 (71) Phadia Multiplexing Diagnostics GmbH, Bécs (AT)
-
- (21) P 05 00127
 (54) Új glikolipid és az ezt hatóanyagként tartalmazó gyógyszer autoimmun betegség ellen
 (71) Japan as Represented by President of National Center of Neurology and Psychiatry, Tokió (JP)
-
- (21) P 06 00500
 (54) Hordozható elektronikus helyzetjelző jeladó lavina alá került síelők, turisták gyors megtalálására
 (71) Kozma Károly, Budapest (HU)
-
- (21) P 09 00715
 (54) Babacikli
 (71) Kozma Károly, Budapest (HU)
-

A rovat 8 darab közlést tartalmaz.

Hatósági tájékoztatás hatálytalanítása

- (21) P 10 00027
- (54) Napenergiával működtetett vízmelegítő eszköz és kialakítás és csatlakozó szerelvény a napenergiával működtetett vízmelegítő eszközhöz
- (71) Hochmuth, Peter, 91757 Treuchtlingen, Weißenburger Str. 19. (DE)
Kun Csaba, 7761 Kozármisleny, Ibolya u. 1. (HU)
Strausz János, 7634 Pécs, Cseralja u. 7. (HU)
-

A rovat 1 darab közlést tartalmaz.

Helyreigazítás

A Szabadalmi Közlöny és Védjegyértesítő 2011. 18. számának P670. oldalán, a Szabadalmi bejelentések közzététele rovatban megjelent **P 10 00038**-as ügyszámú közzététel kivonatának a szövege helyesen a következő.:

(57)

A találmány egy kiegészítő szerkezet, amely lehetővé teszi a napkollektorok/napelemek (8) hatásfokának a növelését. Ezt azzal elérve, hogy a szerkezet követi a Nap járását mind függőleges, mind vízszintes értelemben. A vízszintes követést a teljes felszerkezet elfordulásával, míg a függőleges követést az ernyő (3) billenésével valósítja meg. Ilyen mozgások elérésével az ernyő (3) mindig a legkedvezőbb pozíciót veszi fel napszaktól és évszaktól függően.

A rovat 1 darab közlést tartalmaz.

EURÓPAI SZABADALMI KÖZLEMÉNYEK**Európai szabadalmak szövege fordításának benyújtása**

-
- (11) **E011234**
(21) **E 08 159311**
(96) **EP 20080159311** 2008.06.30.
(97) **EP 2018799 A1** 2009.01.28.
EP 2018799 B1 2011.04.06.
(73) Deere & Company, Moline, IL 61265-8098 (US)
(72) Vandersnick, Todd E
(74) dr. Jakab Judit, SBGK Szabadalmi Ügyvivői Iroda, 1062 Budapest, (HU)
(54) **Soregység mezőgazdasági vetőgéphez**
(51) **A01C 5/06** (2006.01)
A01C 7/20 (2006.01)
(13) **T2**
(30) 828131 2007.07.25. US
-
- (11) **E011204**
(21) **E 05 725439**
(96) **EP 20050725439** 2005.03.11.
(97) **EP 1722628 A1** 2005.09.29.
EP 1722628 B1 2011.02.16.
(73) FMC CORPORATION, Philadelphia, PA 19103 (US)
(72) GARCIA, Hylsa
NADOLNY, Dennis
(74) Pintz György szabadalmi ügyvivő, PINTZ ÉS TÁRSAI Szabadalmi, Védjegy és Jogi Iroda, 1539 Budapest, (HU)
(54) **Glifozát kompozíció**
(51) **A01N 25/32** (2006.01)
A01N 43/653 (2006.01)
A01N 57/02 (2006.01)
(13) **T2**
(30) 552556 P 2004.03.12. US
-
- (11) **E011217**
(21) **E 04 728332**
(96) **EP 20040728332** 2004.04.20.
(97) **EP 1622452 A1** 2004.11.11.
EP 1622452 B1 2011.03.16.
(73) MAKHTESHIM CHEMICAL WORKS LIMITED, 84100 Beer Sheva (IL)
(72) KRAUS, Anton
ISHIKAWA, Koichi
ANDERSCH, Wolfram
(74) dr. Svingor Ádám, DANUBIA Szabadalmi és Jogi Iroda Kft., 1051 Budapest, (HU)
(54) **Trifluorbutinil-vegyületeken alapuló, nematicid és inszekticid tulajdonságú hatóanyagkombináció**
(51) **A01N 43/78** (2006.01)
(13) **T2**
(30) 10319590 2003.05.02. DE
-

-
- (11) **E011108**
(21) **E 07 848629**
(96) **EP 20070848629** 2007.12.20.
(97) **EP 2120582 A1** 2008.06.26.
EP 2120582 B1 2011.02.16.
(73) Agrovista UK LTD., Stapleford Nottingham Nottinghamshire NG9 8AB (GB)
(72) Lockett, John
Morgan, Craig
(74) Frankné dr. Machytka Daisy, Gödölle, Kékes, Mészáros & Szabó Szabadalmi és Védjegy Iroda, 1024 Budapest, (HU)
(54) **Herbicide készítmény**
(51) **A01N 47/22** (2006.01)
A01P 13/02 (2006.01)
(13) **T2**
(30) 0625591 2006.12.21. GB
-

- (11) **E011203**
(21) **E 05 759763**
(96) **EP 20050759763** 2005.06.29.
(97) **EP 1761130 A1** 2006.01.05.
EP 1761130 B1 2011.03.02.
(73) Puratos Naamloze Vennootschap, 1702 Groot-Bijgaarden (BE)
(72) BONJEAN, Bernard
CAPPELLE, Stefan
TOSSUT, Pierre
DEWILDE, Christophe
(74) Karácsonyi Béla szabadalmi ügyvivő ADVOPATENT Szabadalmi és Védjegy Iroda, 1011 Budapest, (HU)
(54) **Csomagolt por kompozíció sütéshez**
(51) **A21D 10/00** (2006.01)
A21D 8/04 (2006.01)
A23L 3/3418 (2006.01)
A23L 3/3445 (2006.01)
B65D 81/20 (2006.01)
C12N 1/04 (2006.01)
C12N 1/18 (2006.01)
(13) **T2**
(30) 04447156 2004.06.29. EP
-

- (11) **E011124**
(21) **E 04 816442**
(96) **EP 20040816442** 2004.12.20.
(97) **EP 1711065 A1** 2005.08.04.
EP 1711065 B1 2011.02.23.
(73) Compagnie Gervais Danone, 75009 Paris (FR)
(72) TEISSIER, Philippe
(74) Kmethy Boglárka, DANUBIA Szabadalmi és Jogi Iroda Kft., 1051 Budapest, (HU)
(54) **Tejsavbaktérium-szemcséket tartalmazó élelmiszerkészítmény**
(51) **A23C 9/123** (2006.01)
-

A23C 11/10 (2006.01)
A23L 1/00 (2006.01)
A23L 1/03 (2006.01)

(13) T2

(30) 0315243 2003.12.23. FR

(11) E011307

(21) E 08 806374

(96) EP 20080806374 2008.09.22.

(97) EP 2200448 A1 2009.03.26.

EP 2200448 B1 2011.04.20.

(73) Kraft Foods R & D, Inc., Northfield, IL 60093 (US)

(72) MASSEY, Ayse, Tulay

MASSEY, Adrian, Harold

(74) Szentpéteri Zsolt, SBGK Szabadalmi Ügyvivői Iroda, 1062 Budapest, (HU)

(54) Kávékészítmény

(51) A23F 5/24 (2006.01)

A23F 5/28 (2006.01)

A23F 5/40 (2006.01)

A23L 1/0532 (2006.01)

(13) T2

(30) 0718364 2007.09.20. GB

(11) E011172

(21) E 04 763662

(96) EP 20040763662 2004.07.30.

(97) EP 1648244 A1 2005.02.10.

EP 1648244 B1 2011.03.02.

(73) Driam Anlagenbau GmbH, 88097 Eriskirch/B. (DE)

(72) DUNAJTSCHIK, Rudolf

NOHYNEK, Oliver

(74) Mészárosné Dónusz Katalin, SBGK Szabadalmi Ügyvivői Iroda, 1062 Budapest, (HU)

(54) Eljárás és berendezés magvak folytonos bevonására drázsírozó készülékben

(51) A23G 3/26 (2006.01)

A23P 1/08 (2006.01)

A61J 3/00 (2006.01)

(13) T2

(30) 10335411 2003.08.01. DE

102004004470 2004.01.28. DE

(11) E011181

(21) E 07 785764

(96) EP 20070785764 2007.07.13.

(97) EP 2056681 A1 2008.01.17.

EP 2056681 B1 2011.03.09.

(73) Legarth, Lone, 6622 Békke (DK)

Legarth, Jens Höffner, 6622 Békke (DK)

(72) LEGARTH, Jens, Höffner

(74) ifj. Szentpéteri Ádám, SBGK Szabadalmi Ügyvivői Iroda, 1062 Budapest, (HU)

(54) Homofermentált termékek

- (51) **A23K 1/00** (2006.01)
A23K 1/18 (2006.01)
A23K 3/03 (2006.01)

(13) T2

- (30) 200600984 2006.07.14. DK

(11) E011287**(21) E 05 749369**

- (96) **EP 20050749369** 2005.05.09.

- (97) **EP 1744639 A1** 2005.11.24.

- EP 1744639 B1** 2011.02.09.

- (73) Compagnie Gervais Danone, 75009 Paris (FR)

- (72) GEIGER, Rupert
LABBE, Mickael

- (74) dr. Schläfer László, DANUBIA Szabadalmi és Védjegy Iroda Kft., 1051 Budapest, (HU)

(54) Eljárás szójaproteinen alapuló preparátum előállítására

- (51) **A23L 2/66** (2006.01)
A23L 1/0524 (2006.01)
A23L 1/0526 (2006.01)
A23L 1/054 (2006.01)
A23L 2/02 (2006.01)
A23L 2/68 (2006.01)

(13) T2

- (30) 04291247 2004.05.14. EP

(11) E011354**(21) E 07 400027**

- (96) **EP 20070400027** 2007.11.23.

- (97) **EP 2062484 A1** 2009.05.27.

- EP 2062484 B1** 2011.04.06.

- (73) Reemtsma Cigarettenfabriken GmbH, 22761 Hamburg (DE)

- (72) Pienemann, Thomas
Seidel, Henning

- (74) Farkas Tamás, DANUBIA Szabadalmi és Jogi Iroda Kft., 1051 Budapest, (HU)

(54) Eljárás füstmentes dohánytermékek előállítására, valamint füstmentes dohánytermékek orális fogyasztására

- (51) **A24B 13/00** (2006.01)

(13) T2**(11) E011352****(21) E 08 701565**

- (96) **EP 20080701565** 2008.01.18.

- (97) **EP 2117365 A1** 2008.08.21.

- EP 2117365 B1** 2011.03.02.

- (73) British American Tobacco (Investments) Limited, London WC2R 3LA (GB)

- (72) McLELLAN, Andrew

- (74) dr. Kereszty Marcell , Gödölle, Kékes, Mészáros & Szabó Szabadalmi és Védjegy Iroda, 1024 Budapest, (HU)

(54) Eljárás és berendezés dohánycikkek gyártásához

(51) **A24C 5/18** (2006.01)

(13) **T2**

(30) 0702769 2007.02.13. GB

(11) **E011081**

(21) **E 04 078235**

(96) **EP 20040078235** 2004.11.29.

(97) **EP 1607021 A1** 2005.12.21.

EP 1607021 B1 2011.03.16.

(73) Colgate-Palmolive Company, New York NY 10022-7499 (US)

(72) Hohlbein, Douglas Joseph

(74) Erdélyi Péter, DANUBIA Szabadalmi és Jogi Iroda Kft., 1051 Budapest, (HU)

(54) **Fogkefe**

(51) **A46B 9/04** (2006.01)

(13) **T2**

(30) 870462 2004.06.18. US

(11) **E011228**

(21) **E 08 759911**

(96) **EP 20080759911** 2008.05.22.

(97) **EP 2155021 A1** 2008.12.11.

EP 2155021 B1 2011.03.30.

(73) Nestec S.A., 1800 Vevey (CH)

(72) Yoakim, Alfred

Denisart, Jean-Paul

Ryser, Antoine

(74) Sári Tamás Gusztáv, DANUBIA Szabadalmi és Jogi Iroda Kft., 1051 Budapest, (HU)

(54) **Kapszularendszer, készülék és eljárás tartályban lévő élelmiszerfolyadék készítésére centrifugálás révén**

(51) **A47J 31/22** (2006.01)

A47J 31/06 (2006.01)

(13) **T2**

(30) 07109579 2007.06.05. EP

08102147 2008.02.29. EP

(11) **E011184**

(21) **E 07 123492**

(96) **EP 20070123492** 2007.12.18.

(97) **EP 2071988 A1** 2009.06.24.

EP 2071988 B1 2011.03.02.

(73) Nestec S.A., 1800 Vevey (CH)

(72) Denisart, Jean-Luc

Talon, Christian

Bonacci, Enzo

Pleisch, Hans Peter

(74) Sári Tamás Gusztáv, DANUBIA Szabadalmi és Jogi Iroda Kft., 1051 Budapest, (HU)

(54) **Készülék ital készítésére eltávolítható befecskendezőelemmel**

(51) **A47J 31/36** (2006.01)

(13) **T2**

- (11) **E011127**
(21) **E 04 026844**
(96) **EP 20040026844** 2004.11.11.
(97) **EP 1656863 A1** 2006.05.17.
EP 1656863 B1 2011.03.02.
(73) Nestec S.A., 1800 Vevey (CH)
(72) Agon, Fabien
Boussemart, Christophe
Yoakim, Alfred
Ryser, Antoine
(74) Sári Tamás Gusztáv, DANUBIA Szabadalmi és Jogi Iroda Kft., 1051 Budapest, (HU)
(54) **Öntisztító keverőfej tej alapú keverék készítésére, valamint ilyen keverőfejet tartalmazó italkészítő gépek**
(51) **A47J 31/60** (2006.01)
(13) **T2**
-

- (11) **E011275**
(21) **E 07 730903**
(96) **EP 20070730903** 2007.02.01.
(97) **EP 1978855 A1** 2007.08.09.
EP 1978855 B1 2011.01.05.
(73) SEB S.A., 69132 Ecully Cedex (FR)
(72) GODERIAUX, Arnaud
BIZARD, Jean-Claude
(74) dr. Antalfy-Zsiros András, DANUBIA Szabadalmi és Jogi Iroda Kft., 1051 Budapest, (HU)
(54) **Főzőkészülék keverőszervvel, és egy megfelelő eljárás**
(51) **A47J 37/04** (2006.01)
A47J 36/16 (2006.01)
A47J 43/07 (2006.01)
(13) **T2**
(30) 0600959 2006.02.01. FR
-

- (11) **E011019**
(21) **E 05 788788**
(96) **EP 20050788788** 2005.09.30.
(97) **EP 1945079 A1** 2007.04.12.
EP 1945079 B1 2011.02.23.
(73) SCA HYGIENE PRODUCTS AB, 405 03 Göteborg (SE)
(72) LIND, Mats
KULLMAN, Marcus
MÖLLER, Per
POMMER, Stig
SALÁKER, Allan
LARSSON, Björn
(74) Farkas Tamás, DANUBIA Szabadalmi és Jogi Iroda Kft., 1051 Budapest, (HU)
(54) **Gátlómechanizmus adagolóhoz, amely cserélhető anyagtekerics megtartására szolgál, továbbá gátlórendszer, adagoló és eljárás anyaghengert beillesztésére ilyen gátlómechanizmusba, továbbá végdugó**
(51) **A47K 10/38** (2006.01)
(13) **T2**
-

- (11) **E011133**
(21) **E 08 709966**
(96) **EP 20080709966** 2008.02.08.
(97) **EP 2124748 A1** 2008.08.14.
EP 2124748 B1 2011.01.12.
(73) Gallagher, Gregory John, 8005 Cape Town (ZA)
(72) Gallagher, Gregory John
(74) Mester Tamás, SWORKS Nemzetközi Szabadalmi Ügyvivői Iroda Kft., 1015 Budapest, (HU)
(54) **Berendezés és eljárás gyermekfelügyeletre**
(51) **A61B 5/113** (2006.01)
(13) **T2**
(30) 200701172 2007.02.09. ZA
-

- (11) **E011114**
(21) **E 08 832995**
(96) **EP 20080832995** 2008.09.24.
(97) **EP 2190368 A1** 2009.04.02.
EP 2190368 B1 2011.02.23.
(73) Synthes GmbH, 4436 Oberdorf (CH)
(72) RATHBUN, David, S.
BANOWETZ, Jason
EAMES, Heather
(74) dr. Kereszty Marcell, Gödölle, Kékes, Mészáros & Szabó Szabadalmi és Védjegy Iroda, 1024 Budapest, (HU)
(54) **Keresztösszekötő**
(51) **A61B 17/70** (2006.01)
(13) **T2**
(30) 975071 P 2007.09.25. US
-

- (11) **E011200**
(21) **E 04 757129**
(96) **EP 20040757129** 2004.07.16.
(97) **EP 1651122 A1** 2005.02.03.
EP 1651122 B1 2011.02.16.
(73) Synthes GmbH, 4436 Oberdorf (CH)
(72) RATHBUN, David S.
BINDER, Lawrence J. Jr.
SUH, Sean S.
STIHL, Pascal
RYAN, Christopher J.
DUONG, Lan, Anh
(74) Farkas Tamás, DANUBIA Szabadalmi és Jogi Iroda Kft., 1051 Budapest, (HU)
(54) **Csontlemez elrendezés**
(51) **A61B 17/80** (2006.01)
(13) **T2**
(30) 619472 2003.07.16. US
-

- (11) **E011122**
(21) **E 04 764304**
(96) **EP 20040764304** 2004.08.19.
-

-
- (97) **EP 1656077 A1** 2005.03.03.
EP 1656077 B1 2011.03.30.
- (73) Mannschedel, Werner, 89129 Langenau (DE)
Müller, Barbara, 89129 Langenau (DE)
- (72) MANNSCHEDEL, Werner
Müller, Barbara
- (74) Mészárosné Dónusz Katalin, S.B.G & K. Szabadalmi Ügyvivői Iroda, 1062 Budapest, (HU)
- (54) **Guttapercha csúcs**
- (51) **A61C 5/04** (2006.01)
- (13) **T2**
- (30) 10338440 2003.08.19. DE
-

- (11) **E011113**
- (21) **E 04 717985**
- (96) **EP 20040717985** 2004.03.05.
- (97) **EP 1608291 A1** 2004.09.23.
EP 1608291 B1 2011.03.02.
- (73) Surgisil, L.L.P., Plano, TX 75093 (US)
- (72) RAPHAEL, Peter
HARRIS, Scott
- (74) Sári Tamás Gusztáv, DANUBIA Szabadalmi és Jogi Iroda Kft., 1051 Budapest, (HU)
- (54) **Ajakimplantátum**
- (51) **A61F 2/02** (2006.01)
- (13) **T2**
- (30) 384229 2003.03.07. US
-

- (11) **E011281**
- (21) **E 05 852535**
- (96) **EP 20050852535** 2005.12.01.
- (97) **EP 1838245 A2** 2006.06.08.
EP 1838245 B1 2011.03.02.
- (73) Alcon, Inc., 6331 Hünenberg (CH)
- (72) SIMPSON, Michael J.
- (74) Kovács Ivánné, DANUBIA Szabadalmi és Jogi Iroda Kft., 1051 Budapest, (HU)
- (54) **Kontrasztjavító aszferikus szembe ültethető műlencse**
- (51) **A61F 2/16** (2006.01)
- (13) **T2**
- (30) 728 2004.12.01. US
-

- (11) **E011109**
- (21) **E 04 795864**
- (96) **EP 20040795864** 2004.10.20.
- (97) **EP 1691736 A2** 2005.05.12.
EP 1691736 B1 2011.02.16.
- (73) HOLLISTER INCORPORATED, Libertyville, Illinois 60048 (US)
- (72) GIORI, Claudio
- (74) Szabó Zsolt, DANUBIA Szabadalmi és Jogi Iroda Kft., 1051 Budapest, (HU)
- (54) **Leöblíthető testváladékgyűjtő tasak, valamint ilyet alkalmazó tasak-a-tasakban**
- (51) **A61F 5/445** (2006.01)
-

-
- B32B 27/12** (2006.01)
B32B 27/36 (2006.01)
- (13) **T2**
- (30) 512759 P 2003.10.21. US
200301550 2003.10.21. DK
-
- (11) **E011128**
(21) **E 08 167698**
(96) **EP 20080167698** 2005.08.29.
(97) **EP 2027836 A1** 2009.02.25.
EP 2027836 B1 2011.03.09.
- (73) Coloplast A/S, 3050 Humlebaek (DK)
(72) Rasmussen, Anders, BO
Bjerregaard, Henrik, Bork
- (74) Kovács Ivánné, DANUBIA Szabadalmi és Jogi Iroda Kft., 1051 Budapest, (HU)
- (54) **Szalagokból álló burkolatragasztó**
- (51) **A61F 5/453** (2006.01)
- (13) **T2**
- (30) 200401292 2004.08.27. DK
-
- (11) **E011095**
(21) **E 06 018423**
(96) **EP 20060018423** 2006.09.04.
(97) **EP 1894557 A1** 2008.03.05.
EP 1894557 B1 2011.02.16.
- (73) GADOR S.A., Buenos Aires 1414 (AR)
(72) Diaz, Liliana Elizabeth
- (74) PINTZ ÉS TÁRSAI Szabadalmi, Védjegy és Jogi Iroda Kft., 1539 Budapest, (HU)
- (54) **Folyadékkompozíció különböző metabolikus csontbetegségek megelőzésére és/vagy kezelésére, továbbá ennek a kompozíciónak az alkalmazása és előállítási eljárása**
- (51) **A61K 9/00** (2006.01)
A61K 9/08 (2006.01)
A61K 9/10 (2006.01)
A61K 31/663 (2006.01)
A61K 47/32 (2006.01)
A61K 47/36 (2006.01)
A61K 47/38 (2006.01)
- (13) **T2**
-
- (11) **E011198**
(21) **E 08 022333**
(96) **EP 20080022333** 2008.12.23.
(97) **EP 2210588 A1** 2010.07.28.
EP 2210588 B1 2011.03.09.
- (73) Intendis GmbH, 10589 Berlin (DE)
(72) Graupe, Klaus, Dr.
Städtler, Gerald
- (74) dr. Svingor Ádám, DANUBIA Szabadalmi és Jogi Iroda Kft., 1051 Budapest, (HU)
- (54) **Gyógyászati lag aktív összetevőktől lényegében mentes, habosítható készítmény emberi bőr kezelésére**
-

-
- (51) **A61K 9/12** (2006.01)
 - A61K 8/04** (2006.01)
 - A61K 8/34** (2006.01)
 - A61K 8/368** (2006.01)
 - A61K 8/37** (2006.01)
 - A61K 8/49** (2006.01)
 - A61K 8/73** (2006.01)
 - A61K 8/86** (2006.01)
 - A61P 17/04** (2006.01)
 - A61P 17/06** (2006.01)
 - A61P 17/10** (2006.01)
 - A61Q 19/00** (2006.01)

(13) **T2**

(11) **E011371**

(21) **E 06 707454**

(96) **EP 20060707454** 2006.03.07.

(97) **EP 1855661 A1** 2006.09.14.

EP 1855661 B1 2011.05.04.

(73) mondoBIOTECH AG, 6371 Stans (CH)

(72) BACHER, Gerald

BEVEC, Dorian

(74) Lengyel Zsolt, DANUBIA Szabadalmi és Jogi Iroda Kft., 1051 Budapest, (HU)

(54) **Aviptadil kiszerelés**

(51) **A61K 31/00** (2006.01)

A61K 38/22 (2006.01)

A61K 47/00 (2006.01)

A61K 47/02 (2006.01)

A61K 47/10 (2006.01)

A61K 47/26 (2006.01)

A61K 47/30 (2006.01)

A61P 7/00 (2006.01)

A61P 9/00 (2006.01)

A61P 9/02 (2006.01)

A61P 9/10 (2006.01)

A61P 25/16 (2006.01)

A61P 25/28 (2006.01)

(13) **T2**

(30) 102005010415 2005.03.07. DE

662821 P 2005.03.18. US

(11) **E011119**

(21) **E 03 790959**

(96) **EP 20030790959** 2003.09.01.

(97) **EP 1556025 A1** 2004.03.11.

EP 1556025 B1 2011.02.23.

(73) NattoPharma ASA, 0230 Oslo (NO)

(72) VERMEER, Cees, Vitak BV

(74) Szentpéteri Zsolt, SBGK Szabadalmi Ügyvivői Iroda, 1062 Budapest, (HU)

(54) K vitamint tartalmazó gyógyszerkészítmény magas vérnyomás, bal szívkamrai hipertrófia, pangásos szívelégtelenség, miokardiális infarktus, stroke és szívkoszorúér-betegség megelőzésére életkortól függő artéria merevség megelőzésére.

(51) A61K 31/122 (2006.01)

A61K 31/593 (2006.01)

A61P 9/04 (2006.01)

A61P 9/10 (2006.01)

A61P 9/12 (2006.01)

A61P 9/14 (2006.01)

(13) T2

(30) 0220182 2002.08.30. GB

(11) E011280

(21) E 07 123564

(96) EP 20070123564 2004.02.16.

(97) EP 1908461 A1 2008.04.09.

EP 1908461 B1 2011.03.16.

(73) PIERRE FABRE MEDICAMENT, 92100 Boulogne-Billancourt (FR)

(72) Deregnacourt, Jean

Grosse, Richard

(74) Kmethy Boglárka, DANUBIA Szabadalmi és Jogi Iroda Kft., 1051 Budapest, (HU)

(54) A milnaciprán (1S,2R) enantiomere alkalmazása gyógyszer előállítására

(51) A61K 31/135 (2006.01)

A61K 31/165 (2006.01)

(13) T2

(30) 0301849 2003.02.14. FR

453574 2003.06.03. US

(11) E011341

(21) E 05 766305

(96) EP 20050766305 2005.07.15.

(97) EP 1772145 A1 2006.01.26.

EP 1772145 B1

(73) Kyorin Pharmaceutical Co., Ltd., Tokyo 101-8311 (JP)

(72) KUDOU, Shinji

KURIYAMA, Kazuhiko

YASUE, Tokutarou

(74) Kmethy Boglárka, DANUBIA Szabadalmi és Jogi Iroda Kft., 1051 Budapest, (HU)

(54) Eljárás gyógyszer hatékony alkalmazására és eljárás a mellékhatások megelőzésére

(51) A61K 31/145 (2006.01)

A61K 31/436 (2006.01)

A61K 31/519 (2006.01)

A61K 38/00 (2006.01)

A61K 45/00 (2006.01)

(13) T2

(30) 2004209591 2004.07.16. JP

2005056875 2005.03.02. JP

(11) E011152

-
- (21) **E 04 734736**
- (96) **EP 20040734736** 2004.05.25.
- (97) **EP 1634589 A1** 2004.12.09.
EP 1634589 B1 2011.02.23.
- (73) OTSUKA PHARMACEUTICAL CO., LTD., Chiyoda-ku Tokyo 101-8535 (JP)
OTSUKA PHARMACEUTICAL FACTORY, INC., Naruto-shi, Tokushima 772-8601 (JP)
- (72) MIYATA, Kazuyoshi
INOUE, Yasuhide
HAGI, Akifumi
KIKUCHI, Motoya
OHNO, Hitoshi
HASHIMOTO, Kinji
OHGURO, Kinue, Guran Kawauchi Tower 1304
SATO, Tetsuya
TSUBOUCHI, Hidetsugu
ISHIKAWA, Hiroshi
OKAMURA, Takashi, Editaun Gomaihana D-10
IWATA, Koushi, Sanraunjihaitsu 205
- (74) dr. Gál Melinda, SBGK Szabadalmi Ügyvivői Iroda, 1062 Budapest, (HU)
- (54) **Olanexidin vizes oldat, eljárás annak előállítására, és fertőtlenítőszer**
- (51) **A61K 31/155** (2006.01)
A01N 25/02 (2006.01)
A01N 37/02 (2006.01)
A01N 47/44 (2006.01)
A61K 9/08 (2006.01)
A61K 47/10 (2006.01)
A61K 47/12 (2006.01)
A61K 47/34 (2006.01)
A61L 2/18 (2006.01)
A61P 17/00 (2006.01)
A61P 31/00 (2006.01)
- (13) **T2**
- (30) 2003150846 2003.05.28. JP
-

- (11) **E011150**
- (21) **E 07 022078**
- (96) **EP 20070022078** 2005.04.19.
- (97) **EP 1900362 A2** 2008.03.19.
EP 1900362 B1 2011.01.12.
- (73) Newron Pharmaceuticals S.p.A., 20091 Bresso (MI) (IT)
- (72) Besana, Claudiac/o NEWRON PHARMACEUTICALS S.p.A.
Barbanti, Elena
Izzo, Emanuela
Thaler, Florianc/o NEWRON PHARMACEUTICALS S.p.A.
Fariello, Ruggero
Salvati, Patricia
Benatti, Luca
- (74) Kmethy Boglárka, DANUBIA Szabadalmi és Jogi Iroda Kft., 1051 Budapest, (HU)
-

(54) Alfa-aminoamid-származékok függőségi zavarok kezelésére

- (51) **A61K 31/165** (2006.01)
A61K 31/198 (2006.01)
A61K 31/381 (2006.01)
A61K 31/40 (2006.01)
A61K 45/06 (2006.01)
A61P 25/30 (2006.01)
A61P 25/32 (2006.01)
A61P 25/34 (2006.01)
A61P 25/36 (2006.01)

(13) T2

- (30) 04009532 2004.04.22. EP

(11) E011193**(21) E 07 291391**

- (96) **EP 20070291391** 2007.11.23.

- (97) **EP 1929999 A1** 2008.06.11.

EP 1929999 B1 2011.03.16.

- (73) Les Laboratoires Servier, 92415 Courbevoie Cedex (FR)

- (72) Mocaer, Elisabeth

Fabiano, Agnès

- (74) dr. Svingor Ádám, DANUBIA Szabadalmi és Jogi Iroda Kft., 1051 Budapest, (HU)

(54) Agomelatin alkalmazása Smith-Magenis-szindróma kezelésére szolgáló gyógyszer előállítására

- (51) **A61K 31/165** (2006.01)
A61P 25/00 (2006.01)

(13) T2

- (30) 0610296 2006.11.24. FR

(11) E011230**(21) E 08 857821**

- (96) **EP 20080857821** 2008.12.03.

- (97) **EP 2222376 A2** 2009.06.11.

EP 2222376 B1 2011.03.30.

- (73) Grindeks, a joint stock company, Riga 1057 (LV)

- (72) KALVINS, Ivars

STONANS, Ilmars

- (74) ifj. Szentpéteri Ádám, SBGK Szabadalmi Ügyvivői Iroda, 1062 Budapest, (HU)

(54) 3-(2,2,2-trimetilhidrazinium)propionát só miokardiális infarktusz kezelésére

- (51) **A61K 31/205** (2006.01)
A61P 9/10 (2006.01)

(13) T2

- (30) 07122359 2007.12.05. EP

07122360 2007.12.05. EP

(11) E011324**(21) E 06 847788**

- (96) **EP 20060847788** 2006.12.19.

- (97) **EP 1968573 A2** 2007.07.05.

EP 1968573 B1 2011.03.16.

(73) Janssen Pharmaceutica N.V., 2340 Beerse (BE)

(72) SMITH-SWINTOSKY, Virginia, L.
REITZ, Allen, B.

(74) dr. Molnár István, DANUBIA Szabadalmi és Jogi Iroda Kft., 1051 Budapest, (HU)

**(54) Benzokondenzált heterociklusos szulfonamid származékok alkalmazása mánia és bipoláris
rendellenességek kezelésére**

(51) **A61K 31/353** (2006.01)

A61K 31/357 (2006.01)

A61P 25/18 (2006.01)

A61P 25/24 (2006.01)

(13) **T2**

(30) 751493 P 2005.12.19. US

612222 2006.12.18. US

(11) **E011262**

(21) **E 06 830792**

(96) **EP 20060830792** 2006.12.22.

(97) **EP 1971332 A1** 2007.07.12.

EP 1971332 B1 2011.03.09.

(73) Boehringer Ingelheim International GmbH, 55216 Ingelheim am Rhein (DE)

(72) ENGEL, Michael
HEINRICHS, Stefan

(74) Kovári György, ADVOPATENT Szabadalmi és Védjegy Iroda, 1011 Budapest, (HU)

(54) Tiotropium-sók alkalmazása mérsékelt perzisztáló asztma kezelésében

(51) **A61K 31/381** (2006.01)

A61P 11/06 (2006.01)

(13) **T2**

(30) 06100055 2006.01.04. EP

(11) **E011363**

(21) **E 05 786673**

(96) **EP 20050786673** 2005.08.17.

(97) **EP 1789036 A2** 2006.03.02.

EP 1789036 B1 2011.05.11.

(73) Quest Pharmaceutical Services, Newark, DE 19711 (US)

(72) YANG, Fude

(74) dr. Svingor Ádám, DANUBIA Szabadalmi és Jogi Iroda Kft., 1051 Budapest, (HU)

**(54) Az 5-[3-(4-benzil-oxifenil-tio)-fur-2-YL]-imidazolidin-2,4-dion és analógjai mint makrofág elasztáz
inhibitorok**

(51) **A61K 31/4166** (2006.01)

A61P 11/06 (2006.01)

C07D405/04 (2006.01)

(13) **T2**

(30) 602736 P 2004.08.19. US

(11) **E011277**

(21) **E 03 770134**

(96) **EP 20030770134** 2003.11.04.

(97) **EP 1559427 A1** 2004.05.21.

EP 1559427 B1 2011.03.09.

(73) Astellas Pharma Inc., Chuo-ku,Tokyo (JP)

(72) TAKASU, Toshiyuki

SATO, Shuichi

UKAI, Masashi

MARUYAMA, Tatsuya

(74) dr. Török Ferenc, DANUBIA Szabadalmi és Jogi Iroda Kft., 1051 Budapest, (HU)

(54) Aktív összetevőként ecetsav-anilid származékait tartalmazó orvosság túlműködő húgyhólyag kezelésére

(51) A61K 31/426 (2006.01)

A61P 13/00 (2006.01)

A61P 13/10 (2006.01)

C07D277/40 (2006.01)

(13) T2

(30) 2002323792 2002.11.07. JP

(11) E011099

(21) E 05 779444

(96) EP 20050779444 2005.04.22.

(97) EP 1737451 A1 2005.12.15.

EP 1737451 B1 2011.02.23.

(73) Bristol-Myers Squibb Company, Princeton NJ 08543-4000 (US)

(72) BORZILLERI, Robert M.

CORNELIUS, Lyndon A. M.

SCHMIDT, Robert J.

SCHROEDER, Gretchen M.

KIM, Kyoung S.

(74) dr. Török Ferenc, DANUBIA Szabadalmi és Jogi Iroda Kft., 1051 Budapest, (HU)

(54) Monociklusos heterociklusok kináz inhibitoroként

(51) A61K 31/44 (2006.01)

A61P 35/00 (2006.01)

C07D213/68 (2006.01)

C07D213/73 (2006.01)

C07D213/74 (2006.01)

C07D213/75 (2006.01)

C07D239/34 (2006.01)

C07D239/46 (2006.01)

C07D401/04 (2006.01)

C07D401/06 (2006.01)

C07D401/12 (2006.01)

C07D401/14 (2006.01)

C07D417/12 (2006.01)

(13) T2

(30) 564842 P 2004.04.23. US

639178 P 2004.12.23. US

111144 2005.04.21. US

(11) E011253

(21) E 07 865831

(96) EP 20070865831 2007.12.18.

- (97) **EP 2124945 A1** 2008.06.26.
EP 2124945 B1 2011.04.20.
- (73) Intermune, Inc., Brisbane, CA 94005-1021 (US)
- (72) BRADFORD, Williamson Ziegler
- (74) Karácsonyi Béla ADVOPATENT Szabadalmi és Védjegy Iroda, 1011 Budapest, (HU)
- (54) **Eljárás a beteg pifrenidonnal történő gyógyítására**
- (51) **A61K 31/4412** (2006.01)
- (13) **T2**
- (30) 870593 P 2006.12.18. US

- (11) **E011101**
- (21) **E 04 768382**
- (96) **EP 20040768382** 2004.09.07.
- (97) **EP 1732551 A1** 2005.09.22.
EP 1732551 B1 2010.11.10.
- (73) Heart Metabolics Limited, 46 Northgate, Prince Albert Road London NW8 7EG (GB)
- (72) Frenneaux, Michael Paul
- (74) dr. Pethő Árpád, DANUBIA Szabadalmi és Jogi Iroda Kft., 1051 Budapest, (HU)
- (54) **Perhexilin krónikus szívelégtelenség kezelésére**
- (51) **A61K 31/445** (2006.01)
A61P 9/04 (2006.01)
- (13) **T2**
- (30) 0405381 2004.03.10. GB

- (11) **E011264**
- (21) **E 04 710081**
- (96) **EP 20040710081** 2004.02.11.
- (97) **EP 1592423 A2** 2004.08.26.
EP 1592423 B1 2011.04.20.
- (73) AstraZeneca AB, 151 85 Södertälje (SE)
- (72) WEDGE, Stephen Robert,c/o AstraZeneca R & D
RYAN, Anderson Joseph,c/o Astrazeneca R & D
- (74) Szentpéteri Zsolt, SBGK Szabadalmi Ügyvivői Iroda, 1062 Budapest, (HU)
- (54) **Kombinációs terápia ZD674-gyel és 5-FU-val, és/vagy CPT-11-gyel**
- (51) **A61K 31/4745** (2006.01)
A61K 31/513 (2006.01)
A61K 31/517 (2006.01)
A61P 35/00 (2006.01)
- (13) **T2**
- (30) 0303289 2003.02.13. GB
0314100 2003.06.18. GB
0316184 2003.07.10. GB
0318311 2003.08.05. GB

- (11) **E011160**
- (21) **E 09 156832**
- (96) **EP 20090156832** 2007.08.24.
- (97) **EP 2070538 A1** 2009.06.17.
EP 2070538 B1 2010.12.01.

-
- (73) Purdue Pharma LP, Stamford CT 06901 (US)
- (72) McKenna, William Henry
Mannion, Richard Owen
O'Donnell, Edward Patrick
Huang, Haiyong Hugh
- (74) Frankné dr. Machytka Daisy, Gödölle, Kékes, Mészáros & Szabó Szabadalmi és Védjegy Iroda, 1024 Budapest, (HU)
- (54) Manipulálással szemben ellenálló, opioid fájdalomcsillapítót tartalmazó orális dózisformák**
- (51) **A61K 31/485** (2006.01)
A61K 9/22 (2006.01)
A61K 9/32 (2006.01)
- (13) **T2**
- (30) 840244 P 2006.08.25. US
-

- (11) **E011242**
- (21) **E 09 156838**
- (96) **EP 20090156838** 2007.08.24.
- (97) **EP 2080514 A1** 2009.07.22.
EP 2080514 B1 2011.02.23.
- (73) Purdue Pharma LP, Stamford CT 06901 (US)
- (72) McKenna, William Henry
Mannion, Richard Owen
O'Donnell, Edward Patrick
Huang, Haiyong Hugh
- (74) dr. Frankné Machytka Daisy, Gödölle, Kékes, Mészáros & Szabó Szabadalmi és Védjegy Iroda, 1024 Budapest, (HU)
- (54) Manipulálással szemben ellenálló, opioid fájdalomcsillapítót tartalmazó orális gyógyszerészeti dózisformák**
- (51) **A61K 31/485** (2006.01)
A61K 9/22 (2006.01)
A61K 9/32 (2006.01)
- (13) **T2**
- (30) 840244 P 2006.08.25. US
-

- (11) **E011151**
- (21) **E 09 156843**
- (96) **EP 20090156843** 2007.08.24.
- (97) **EP 2082742 A1** 2009.07.29.
EP 2082742 B1 2010.12.01.
- (73) Purdue Pharma LP, Stamford CT 06901 (US)
- (72) McKenna, William Henry
Mannion, Richard Owen
O'Donnell, Edward Patrick
Huang, Haiyong Hugh
- (74) Frankné dr. Machytka Daisy, Gödölle, Kékes, Mészáros & Szabó Szabadalmi és Védjegy Iroda, 1024 Budapest, (HU)
- (54) Manipulálással szemben ellenálló, opioid fájdalomcsillapítót tartalmazó orális dózisformák**
- (51) **A61K 31/485** (2006.01)
A61K 9/22 (2006.01)
-

-
- A61K 9/32** (2006.01)
- (13) T2**
- (30) 840244 P 2006.08.25. US
-
- (11) E011169**
- (21) E 03 781400**
- (96) EP 20030781400** 2003.10.28.
- (97) EP 1558259 A2** 2004.05.13.
- EP 1558259 B1** 2011.04.06.
- (73) GlaxoSmithKline LLC, Philadelphia, PA 19102 (US)
- (72) BUSCH-PETERSEN, Jakob
PALOVICH, Michael, R.
WIDDOWSON, Katherine, L.
- (74) dr. Fehérvári Flóra, DANUBIA Szabadalmi és Jogi Iroda Kft., 1051 Budapest, (HU)
- (54) IL-8 receptor antagonist hatású karbamid származékok**
- (51) A61K 31/495** (2006.01)
- A61P 25/00** (2006.01)
- C07D295/26** (2006.01)
- (13) T2**
- (30) 421956 P 2002.10.29. US
-
- (11) E011258**
- (21) E 03 730069**
- (96) EP 20030730069** 2003.05.19.
- (97) EP 1511489 A1** 2003.11.27.
- EP 1511489 B1** 2011.03.02.
- (73) Boehringer Ingelheim Pharma GmbH & Co.KG, 55216 Ingelheim am Rhein (DE)
- (72) FRIEDL, Thomas
RADTKE, Guido, Bernhard, Edmund
- (74) dr. Kovári György, ADVOPATENT Szabadalmi és Védjegy Iroda, 1011 Budapest, (HU)
- (54) Flibanszerin polimorf A-t tartalmazó új gyógyászati készítmények**
- (51) A61K 31/496** (2006.01)
- A61K 9/20** (2006.01)
- A61P 15/00** (2006.01)
- A61P 25/16** (2006.01)
- A61P 25/28** (2006.01)
- (13) T2**
- (30) 02011224 2002.05.22. EP
-
- (11) E011159**
- (21) E 06 820574**
- (96) EP 20060820574** 2006.12.19.
- (97) EP 1965801 A2** 2007.06.28.
- EP 1965801 B1** 2011.03.23.
- (73) AstraZeneca AB, 151 85 Södertälje (SE)
- (72) WEDGE, Stephen, Robert
- (74) ifj. Szentpéteri Ádám, SBGK Szabadalmi Ügyvivői Iroda, 1062 Budapest, (HU)
- (54) AZD2171 és pemetrexed kombinációja**
- (51) A61K 31/4985** (2006.01)
-

	A61K 31/517	(2006.01)
	A61P 35/00	(2006.01)
(13) T2		
(30)	0526132	2005.12.22. GB
	0610708	2006.05.31. GB

(11) E011185		
(21) E 04 805910		
(96) EP 20040805910		2004.12.03.
(97) EP 1711185 A1		2005.06.16.
	EP 1711185 B1	2011.04.06.
(73)	Cyclacel Limited, London N1 7JQ (GB)	
(72)	GREEN, Simon SLEIGH, Roger, Neil	
(74)	dr. Gál Melinda, SBGK Szabadalmi Ügyvivői Iroda, 1062 Budapest, (HU)	
(54) Roszkovitin és CS-682 vagy annak CNDAC metabolitjának kombinációja		
(51) A61K 31/52		(2006.01)
	A61K 31/513	(2006.01)
	A61P 35/00	(2006.01)
(13) T2		
(30)	0328180	2003.12.04. GB

(11) E011386		
(21) E 08 167618		
(96) EP 20080167618		2006.03.24.
(97) EP 2030622 A1		2009.03.04.
	EP 2030622 B1	2011.02.23.
(73)	Emory University, Atlanta, Georgia 30322 (US)	
(72)	Hoffman, Stuart W. Kellerman, Arthur L. Stein, Donald G. Wright, David W. Lowery-North, Douglas W.	
(74)	dr. Svingor Ádám, DANUBIA Szabadalmi és Jogi Iroda Kft., 1051 Budapest, (HU)	
(54) Progeszteron adagolási indikáció traumás agysérülés kezelésében		
(51) A61K 31/57		(2006.01)
	A61P 25/00	(2006.01)
	A61P 25/28	(2006.01)
(13) T2		
(30)	664728 P	2005.03.24. US
	729663 P	2005.10.24. US

(11) E011356		
(21) E 03 814319		
(96) EP 20030814319		2003.12.22.
(97) EP 1596880 A1		2004.07.15.
	EP 1596880 B1	2011.03.09.
(73)	William Marsh Rice University, Houston, TX 77251-1892 (US)	
(72)	GOMER, Richard	

PILLING, Darrell

(74) dr. Molnár István, DANUBIA Szabadalmi és Jogi Iroda Kft, 1051 Budapest, (HU)

(54) Eljárások és készítmények fibrocita differenciáció elnyomására**(51) A61K 38/16** (2006.01)**(13) T2**

(30) 436046 P 2002.12.23. US

436027 P 2002.12.23. US

515776 P 2003.10.30. US

519467 P 2003.11.12. US

525175 P 2003.11.26. US

(11) E011249**(21) E 06 825898****(96) EP 20060825898** 2006.10.12.**(97) EP 1948216 A2** 2007.04.26.**EP 1948216 B1** 2011.03.30.

(73) ELI LILLY AND COMPANY, Indianapolis, IN 46285 (US)

Indiana University Research and Technology Corporation, Indianapolis, IN 46202 (US)

(72) GRINNELL, Brian, William

MCKINNEY, Thurman, Dwight

MOLITORIS, Bruce, A.

(74) ifj. Szentpéteri Ádám, SBGK Szabadalmi Ügyvivői Iroda, 1062 Budapest, (HU)

(54) Akut veseelégtelenség kezelése oldható trombomodulinnal**(51) A61K 38/17** (2006.01)**A61P 13/12** (2006.01)**(13) T2**

(30) 726376 P 2005.10.13. US

(11) E011142**(21) E 03 772495****(96) EP 20030772495** 2003.11.20.**(97) EP 1583541 A2** 2004.06.03.**EP 1583541 B1** 2011.01.12.

(73) NeuroNova AB, 114 33 Stockholm (SE)

(72) BERTILSSON, Göran

ERLANDSSON, Rikard

FRISEN, Jonas

HAEGERSTRAND, Anders

HEIDRICH, Jessica

HELLSTRÖM, Kristina

HÄGGBLAD, Johan

JANSSON, Katarina

KORTESMAA, Jarkko

LINDQUIST, Per

FRÄMME, Hanna

MCGUIRE, Jacqueline

MERCER, Alex

NYBERG, Karl

OSSOINAK, Amina

PATRONE, Cesare
 RÖNNHOLM, Harriet
 ZACHRISSON, Olof
 WIKSTRÖM, Lilian

(74) dr. Pethő Árpád, DANUBIA Szabadalmi és Jogi Iroda Kft., 1051 Budapest, (HU)

(54) Vegyületek és eljárások neurogenezis fokozására

(51) **A61K 38/26** (2006.01)
A61K 31/675 (2006.01)
A61K 38/22 (2006.01)
A61K 38/23 (2006.01)
A61K 38/27 (2006.01)
A61P 25/00 (2006.01)

(13) T2

(30) 427912 P 2002.11.20. US

(11) E011168

(21) E 06 700223

(96) **EP 20060700223** 2006.01.05.

(97) **EP 1833507 A1** 2006.07.13.

EP 1833507 B1 2011.03.16.

(73) ISIS INNOVATION LIMITED, Oxford OX1 2JD (GB)

(72) MCSHANE, Helen

PATHAN, Ansar A.

HILL, Adrian

GILBERT, Sarah C.

(74) Somlai Mária, SBGK Szabadalmi Ügyvivői Iroda, 1062 Budapest, (HU)

(54) Készítmények Mycobactériumok elleni immunizálásra

(51) **A61K 39/04** (2006.01)
C07K 14/35 (2006.01)

(13) T2

(30) 0500102 2005.01.05. GB

649804 P 2005.02.03. US

(11) E011225

(21) E 03 748843

(96) **EP 20030748843** 2003.10.06.

(97) **EP 1545609 A2** 2004.04.15.

EP 1545609 B1 2011.02.16.

(73) BioInvent International AB, 223 70 Lund (SE)

(72) NILSSON, Jan

CARLSSON, Roland

BENGTSSON, Jenny

STRANDBERG, Leif

(74) Karácsonyi Béla, ADVOPATENT Szabadalmi és Védjegy Iroda, 1011 Budapest, (HU)

(54) Oxidált apolipoprotein-B ellen irányuló antitestek

(51) **A61K 39/395** (2006.01)
A61P 9/10 (2006.01)
C07K 16/18 (2006.01)

(13) T2

- (30) 0202959 2002.10.04. SE
 0302312 2003.08.27. SE
 PCT/SE03/01469 2003.09.22. WO

(11) E011090**(21) E 09 004646****(96) EP 20090004646** 2004.05.06.**(97) EP 2077121 A1** 2009.07.08.**EP 2077121 B1** 2011.02.09.

(73) SYNTONIX PHARMACEUTICALS, INC., Waltham, MA 02451 (US)

(72) Rivera, Daniel S.

Peters, Robert T.

Bitonti, Alan J.

(74) dr. Svingor Ádám, DANUBIA Szabadalmi és Jogi Iroda Kft., 1051 Budapest, (HU)

(54) VII-es véralvadási faktor és Fc kiméra fehérjéi hemosztatikus betegség kezelésére**(51) A61K 39/395** (2006.01)**C12P 21/08** (2006.01)**(13) T2**

(30) 468837 2003.05.06. US

(11) E011162**(21) E 05 821769****(96) EP 20050821769** 2005.12.21.**(97) EP 1830887 A2** 2006.06.29.**EP 1830887 B1** 2011.03.09.

(73) N.V. Organon, 5349 AB Oss (NL)

(72) DE KORT, Martin, N.V. Organon

VAN BOECKEL, Constant A.A., N.V. Organon

(74) dr. Fehérvári Flóra, DANUBIA Szabadalmi és Jogi Iroda Kft., 1051 Budapest, (HU)

(54) Biotin-maradékot tartalmazó antitrombotikus duális inhibitorok**(51) A61K 47/48** (2006.01)**A61P 9/00** (2006.01)**C07H 15/26** (2006.01)**(13) T2**

(30) 04106964 2004.12.23. EP

(11) E011384**(21) E 07 818168****(96) EP 20070818168** 2007.09.14.**(97) EP 2068935 A1** 2008.03.20.**EP 2068935 B1** 2011.04.13.

(73) Creabilis Therapeutics s.r.l., 10010 Colletterto Giacosa (IT)

(72) TRAVERSA, Silvio

LORENZETTO, Chiara

MAINERO, Valentina

MORENA, Sebastiano

FUMERO, Silvano

BECCARIA, Luca

(74) Kovári György, ADVOPATENT Szabadalmi és Védjegy Iroda, 1011 Budapest, (HU)

(54) A HMGB1 Box-A-jának és a HMGB1 Box-A variánsoknak polimer konjugátumai

- (51) **A61K 47/48** (2006.01)
A61M 25/00 (2006.01)
C07K 14/47 (2006.01)
C07K 14/52 (2006.01)

(13) T2

- (30) 06019362 2006.09.15. EP
904776 P 2007.03.05. US

(11) E011367**(21) E 04 254326****(96) EP 20040254326** 2004.07.19.**(97) EP 1500404 A1** 2005.01.26.**EP 1500404 B1** 2011.03.16.

(73) Steritrox Limited, Birlingham Pershore WR10 3AA (GB)

(72) Mole, Alan

Golding, John Percival Burleigh

(74) Mester Tamás, SWORKS Nemzetközi Szabadalmi Ügyvivői Iroda Kft., 1015 Budapest, (HU)

(54) Sterilizálás ózonnal, nedvességgel és telítetlen vegyülettel

- (51) **A61L 2/20** (2006.01)
A61L 2/24 (2006.01)
A61L 9/015 (2006.01)
F24F 3/16 (2006.01)

(13) T2

- (30) 0317059 2003.07.22. GB

(11) E011231**(21) E 06 120297****(96) EP 20060120297** 2004.12.22.**(97) EP 1749542 A2** 2007.02.07.**EP 1749542 B1** 2011.03.30.

(73) FUMAKILLA LIMITED, Tokyo 101-8606 (JP)

(72) YAMAMOTO, Kazunori

KAWAMURA, Shinya

YAMASAKI, Satsohi

TAKEI, Yasuharu

JO, Takao

(74) Kovács Ivánné, DANUBIA Szabadalmi és Jogi Iroda Kft., 1051 Budapest, (HU)

(54) Vegyi patron, amely vegyileg impregnált testet tartalmaz ventillátor típusú vegyi anyag adagoló berendezéshez

- (51) **A61L 9/12** (2006.01)

(13) T2

- (30) 2003429128 2003.12.25. JP
2004011929 2004.01.20. JP
2004124204 2004.04.20. JP
2004128463 2004.04.23. JP
2004130590 2004.04.27. JP
2004132745 2004.04.28. JP
2004140754 2004.05.11. JP

2004155498 2004.05.26. JP

- (11) **E011147**
 (21) **E 07 724319**
 (96) **EP 20070724319** 2007.04.17.
 (97) **EP 2029184 A1** 2007.12.06.
 EP 2029184 B1 2011.02.23.
 (73) Baxter International Inc., Deerfield, IL 60015 (US)
 Baxter Healthcare S.A., 8152 Glattpark (Opfikon) (CH)
 (72) BARRY, John, J.
 GOESSL, Andreas
 GULLE, Heinz
 MANGOLD, Monika
 BILBAN, Melitta
 (74) Somlai Mária, SBGK Szabadalmi Ügyvivői Iroda, 1062 Budapest, (HU)
 (54) **Injektálható fibrin készítmény csonttömeg növelésére**
 (51) **A61L 27/12** (2006.01)
 A61F 2/28 (2006.01)
 A61L 24/00 (2006.01)
 A61L 24/02 (2006.01)
 A61L 24/10 (2006.01)
 A61L 27/22 (2006.01)
 A61L 27/42 (2006.01)
 A61L 27/50 (2006.01)
 A61L 27/54 (2006.01)
 A61L 27/58 (2006.01)
 A61P 19/08 (2006.01)
 A61P 19/10 (2006.01)
 A61P 35/00 (2006.01)
 (13) **T2**
 (30) 808709 P 2006.05.26. US

- (11) **E011347**
 (21) **E 08 834993**
 (96) **EP 20080834993** 2008.10.01.
 (97) **EP 2192930 A1** 2009.04.09.
 EP 2192930 B1 2011.04.13.
 (73) Alcon, Inc., 6331 Hünenberg (CH)
 (72) LAREDO, Walter, R.
 (74) dr. Gál Melinda, SBGK Szabadalmi Ügyvivői Iroda, 1062 Budapest, (HU)
 (54) **Szemészeti és fül-orr-gégészeti eszközök alkil-etoxilátot tartalmazó anyagai**
 (51) **A61L 27/16** (2006.01)
 A61F 2/16 (2006.01)
 A61L 27/50 (2006.01)
 G02B 1/04 (2006.01)
 (13) **T2**
 (30) 976969 P 2007.10.02. US

- (11) **E011241**

(21) E 08 776083

(96) EP 20080776083 2008.07.28.

(97) EP 2173413 A1 2009.02.12.

EP 2173413 B1 2011.03.30.

(73) Cilag GmbH International, 6300 Zug (CH)

(72) JENNINGS, Douglas Ivan

(74) Farkas Tamás, DANUBIA Szabadalmi és Jogi Iroda Kft., 1051 Budapest, (HU)

(54) **Fecskendőeszköz**

(51) A61M 5/20 (2006.01)

(13) T2

(30) 0715461 2007.08.08. GB

(11) E011136

(21) E 07 798330

(96) EP 20070798330 2007.06.08.

(97) EP 2023996 A2 2007.12.21.

EP 2023996 B1 2011.02.02.

(73) HOLLISTER INCORPORATED, Libertyville, Illinois 60048 (US)

(72) MURRAY, Michael

JORGENSEN, Kai

(74) dr. Vida György, DANUBIA Szabadalmi és Jogi Iroda Kft., 1051 Budapest, (HU)

(54) **Katéter termék csomagolás és eljárás annak kialakítására**

(51) A61M 25/00 (2006.01)

(13) T2

(30) 811824 P 2006.06.08. US

(11) E011374

(21) E 08 746941

(96) EP 20080746941 2008.04.25.

(97) EP 2152358 A1 2008.11.06.

EP 2152358 B1 2011.03.02.

(73) Echo Therapeutics, Inc., Franklin, MA 02038 (US)

(72) CHUANG, Han

ESLAVA, Juan, P.

HURLEY, James, P.

GHOSH, Debashis

KRYSTYNIAK, Keith

KELLOGG, Scott, C.

(74) Karácsonyi Béla, ADVOPATENT Szabadalmi és Védjegy Iroda, 1011 Budapest, (HU)

(54) **Készülék bőr permeabilizálására vizsgált anyagok érzékeléséhez vagy transzdermális gyógyszeradagoláshoz**

(51) A61N 1/32 (2006.01)

A61B 18/08 (2006.01)

A61B 18/14 (2006.01)

A61B 18/20 (2006.01)

(13) T2

(30) 914552 P 2007.04.27. US

(11) E011330

- (21) **E 04 723273**
 (96) **EP 20040723273** 2004.03.25.
 (97) **EP 1613397 A2** 2004.10.14.
 EP 1613397 B1 2011.05.04.
 (73) AVIP S.R.L., 40124 Bologna (BO) (IT)
 (72) Piva, Andrea
 Casadei, Gabriele
 (74) dr. Fehérvári Flóra, DANUBIA Szabadalmi és Jogi Iroda Kft., 1051 Budapest, (HU)
 (54) **Bakteriocin alkalmazása emésztési funkcionális javítására**
 (51) **A61P 31/04** (2006.01)
 A61K 35/74 (2006.01)
 (13) **T2**
 (30) PCT/IT03/00193 2003.04.01. WO

- (11) **E011345**
 (21) **E 03 731248**
 (96) **EP 20030731248** 2003.05.20.
 (97) **EP 1505963 A1** 2003.12.04.
 EP 1505963 B1 2011.04.20.
 (73) Bristol-Myers Squibb Company, Princeton NJ 08543-4000 (US)
 (72) WANG, Xiangdong, Alan
 SUN, Li-Quang
 SIT, Sing-Yuen
 SIN, Ny
 SCOLA, Paul, Michael
 HEWAWASAM, Piyasena
 GOOD, Andrew, Charles
 CHEN, Yan
 CAMPBELL, Jeffrey, Allen
 (74) Molnár Imre, DANUBIA Szabadalmi és Jogi Iroda Kft., 1051 Budapest, (HU)
 (54) **Hepatitisz C vírus inhibitorok**
 (51) **A61P 31/14** (2006.01)
 A61K 31/40 (2006.01)
 C07D207/27 (2006.01)
 C07D207/452 (2006.01)
 C07D295/00 (2006.01)
 (13) **T2**
 (30) 382055 P 2002.05.20. US

- (11) **E011164**
 (21) **E 03 022092**
 (96) **EP 20030022092** 2003.10.02.
 (97) **EP 1408032 A1** 2004.04.14.
 EP 1408032 B1 2011.02.16.
 (73) EXSYMOL S.A.M., MC-98000 Monte Carlo (MC)
 (72) Seguin, Marie-Christine
 (74) Mester Tamás, SWORKS Nemzetközi Szabadalmi Ügyvivői Iroda Kft., 1015 Budapest, (HU)
 (54) **Kapcsolási termék triptamin és egy alfaaminosav között és ennek felhasználása neurokozmetikai területen**
 (51) **A61Q 17/04** (2006.01)

A61K 31/404	(2006.01)
C07D209/16	(2006.01)
C07D209/20	(2006.01)
C07D403/12	(2006.01)
(13) T2	
(30) 2488	2002.10.04. MC

(11) E011355	
(21) E 04 816467	
(96) EP 20040816467	2004.12.22.
(97) EP 2101982 A1	2005.07.14.
EP 2101982 B1	2011.03.02.
(73)	Saint-Gobain Centre de Recherches et d'Etudes Européen, 92400 Courbevoie (FR)
(72)	BARDON, Sébastien SAINT-GOBAIN BRIOT, Anthony GLEIZE, Vincent
(74)	dr. Vida György, DANUBIA Szabadalmi és Jogi Iroda Kft., 1051 Budapest, (HU)
(54) Szűrőtest belső égésű motorok kipufogó gázaiban található szemcsék szűrésére szolgáló szűrőhöz	
(51) B01D 46/24	(2006.01)
F01N 3/022	(2006.01)
(13) T2	
(30) 0315390	2003.12.24. FR

(11) E011064	
(21) E 07 115662	
(96) EP 20070115662	2007.09.04.
(97) EP 2033702 A1	2009.03.11.
EP 2033702 B1	2011.01.19.
(73)	Evonik Energy Services GmbH, 45128 Essen (DE)
(72)	Winkler, Hermann, Dr.
(74)	PINTZ ÉS TÁRSAI Szabadalmi, Védjegy és Jogi Iroda Kft., 1539 Budapest, (HU)
(54) Eljárás higany égéstermék gázokból történő eltávolításához	
(51) B01D 53/02	(2006.01)
B01D 53/64	(2006.01)
(13) T2	

(11) E011263	
(21) E 06 120481	
(96) EP 20060120481	2006.09.12.
(97) EP 1764145 A1	2007.03.21.
EP 1764145 B1	2011.03.30.
(73)	Messer Group GmbH, 65843 Sulzbach (DE)
(72)	Rohovec, Joachim
(74)	Szentpéteri Zsolt, SBGK Szabadalmi Ügyvivői Iroda, 1062 Budapest, (HU)
(54) Eljárás füstgázok kén-dioxid koncentrációjának a beállítására	
(51) B01D 53/50	(2006.01)
(13) T2	
(30) 102005044779	2005.09.20. DE

-
- (11) **E011205**
 (21) **E 06 291685**
 (96) **EP 20060291685** 2006.10.30.
 (97) **EP 1779920 A1** 2007.05.02.
 EP 1779920 B1 2011.03.02.
 (73) CONSTRUCTIONS INDUSTRIELLES DE LA MEDITERRANEE- CNIM, F-75008 Paris (FR)
 (72) Laborel, Yann
 (74) dr. Vida György, DANUBIA Szabadalmi és Jogi Iroda Kft., 1051 Budapest, (HU)
 (54) **Javított eljárás és berendezés NOx eltávolítására és annak alkalmazása háztartási hulladék égetése során keletkező füst kezelésére**
 (51) **B01D 53/56** (2006.01)
 (13) **T2**
 (30) 05300882 2005.10.31. EP
-

- (11) **E011020**
 (21) **E 07 857148**
 (96) **EP 20070857148** 2007.12.28.
 (97) **EP 2125174 A1** 2008.07.10.
 EP 2125174 B1 2011.01.26.
 (73) Ultrasonic Systems Gmbh, 86672 Thierhaupten (DE)
 (72) PÖSCHL, Günter
 (74) dr. Vida György, DANUBIA Szabadalmi és Jogi Iroda Kft., 1051 Budapest, (HU)
 (54) **Eljárás és berendezés folyadék kezelésére**
 (51) **B01F 3/04** (2006.01)
 (13) **T2**
 (30) 102006061906 2006.12.28. DE
 102007013533 2007.03.21. DE
-

- (11) **E011294**
 (21) **E 08 021342**
 (96) **EP 20080021342** 2008.12.09.
 (97) **EP 2077150 A1** 2009.07.08.
 EP 2077150 B1 2011.03.16.
 (73) Bayer MaterialScience AG, 51368 Leverkusen (DE)
 (72) Rausch, Andreas
 Steffens, Christian, Dr.
 Wastian, Dietmar
 Keller-Killewald, Manfred
 Böhm, Matthias
 Ritter, Joachim, Dr.
 Grünwald, Marcus, Dr.
 (74) Schläfer László, DANUBIA Szabadalmi és Jogi Iroda Kft., 1051 Budapest, (HU)
 (54) **Eljárás és keverő berendezés izocianátok primer aminok foszgézésével történő előállítására**
 (51) **B01J 19/18** (2006.01)
 B01F 7/00 (2006.01)
 B29B 7/40 (2006.01)
 C07C263/10 (2006.01)
 (13) **T2**
 (30) 102007061688 2007.12.19. DE
-

(11) **E011065**

(21) **E 05 027634**

(96) **EP 20050027634** 2005.12.16.

(97) **EP 1797954 A1** 2007.06.20.

EP 1797954 B1 2011.02.02.

(73) Evonik Energy Services GmbH, 45128 Essen (DE)

(72) Blohm, Maik

Brüggendick, Hermann, Dr.

(74) PINTZ ÉS TÁRSAI Szabadalmi, Védjegy és Jogi Iroda Kft., 1539 Budapest, (HU)

(54) **Eljárás füstgáz katalizátorok kezeléséhez**

(51) **B01J 38/48** (2006.01)

(13) **T2**

(11) **E011183**

(21) **E 03 010968**

(96) **EP 20030010968** 2003.05.16.

(97) **EP 1364713 A2** 2003.11.26.

EP 1364713 B1 2011.03.16.

(73) NUGA AG Kunststoffschneidemühlen, 9436 Balgach (CH)

(72) Pöltinger, Bruno

(74) Mészárosné Dónusz Katalin, SBGK Szabadalmi Ügyvivői Iroda, 1062 Budapest, (HU)

(54) **Késes daráló műanyag aprítására és eljárás ennek üzemeltetésére**

(51) **B02C 18/16** (2006.01)

(13) **T2**

(30) 10222814 2002.05.21. DE

(11) **E011210**

(21) **E 07 009927**

(96) **EP 20070009927** 2007.05.18.

(97) **EP 1992425 A1** 2008.11.19.

EP 1992425 B1 2011.03.09.

(73) Kügler, Jost-Ulrich, Dipl.-Ing., D-45219 Essen (DE)

(72) Kügler, Jost Ulrich, Dipl.-Ing.

Belouschek, Peter, Prof. Dr.

Kügler, Katja. Dipl.-Ing.

(74) dr. Jakab Judit, SBGK Szabadalmi Ügyvivői Iroda, 1062 Budapest, (HU)

(54) **Eljárási módszer műanyagokat tartalmazó hulladék újrahasznosítására**

(51) **B09B 1/00** (2006.01)

B09B 3/00 (2006.01)

B09C 1/00 (2006.01)

C09K 17/16 (2006.01)

(13) **T2**

(11) **E011207**

(21) **E 03 781956**

(96) **EP 20030781956** 2003.11.14.

(97) **EP 1565282 A1** 2004.06.03.

EP 1565282 B1 2011.03.02.

- (73) Hess Engineering, Inc., Niles, MI 49120 (US)
 (72) MAYFIELD, David
 (74) dr. Kereszty Marcell , Gödölle, Kékes, Mészáros & Szabó Szabadalmi és Védjegy Iroda, 1024 Budapest, (HU)
(54) Eljárás és berendezés állandó hosszúságra történő nyomáshoz
(51) B21D 22/16 (2006.01)
(13) T2
 (30) 300347 2002.11.20. US

- (11) E011236**
(21) E 09 000652
(96) EP 20090000652 2009.01.19.
(97) EP 2208552 A1 2010.07.21.
EP 2208552 B1 2011.04.13.
 (73) Finova Feinschneidtechnik GmbH, 42897 Remscheid (DE)
 (72) Zimmermann, Martin
 Watermann, Martin
 Trump, Konrad
 (74) dr. Jakab Judit, SBGK Szabadalmi Ügyvivői Iroda, 1062 Budapest, (HU)
(54) Eljárás és készülék munkadarabok finomkivágására
(51) B21D 28/02 (2006.01)
B21D 28/16 (2006.01)
B21D 53/28 (2006.01)
B21K 1/30 (2006.01)
(13) T2

- (11) E011206**
(21) E 08 014958
(96) EP 20080014958 2008.08.25.
(97) EP 2158982 A1 2010.03.03.
EP 2158982 B1 2011.02.02.
 (73) Feintool Intellectual Property AG, 3250 Lyss (CH)
 (72) Schaltegger, Markus, Dipl.-Ing.
 Winkler, Thomas, Dipl.-Ing.
 Juhasz, François, Dipl.-Ing.
 (74) dr. Jakab Judit, SBGK Szabadalmi Ügyvivői Iroda, 1062 Budapest, (HU)
(54) Eljárás és berendezés sajtókon végzett alakítás és/vagy finomkivágás során henger/dugattyú egységek együttfutásának vezérlésére és a fellépő nyomáscsúcsok csökkentésére
(51) B21D 28/20 (2006.01)
B21D 24/14 (2006.01)
B21D 28/16 (2006.01)
F15B 1/02 (2006.01)
(13) T2

- (11) E011196**
(21) E 03 405334
(96) EP 20030405334 2003.05.14.
(97) EP 1375038 A1 2004.01.02.
EP 1375038 B1 2011.02.16.
 (73) Utilis AG, 8555 Müllheim (CH)

- (72) Macario, Mario
Bihari, Peter
- (74) Varannai Csaba, ADVOPATENT Szabadalmi és Védjegy Iroda, 1011 Budapest, (HU)
- (54) Megfordítható vágólapbetéttel ellátott kivágószerszám**
- (51) B23B 27/16** (2006.01)
- (13) T2**
- (30) 10632002 2002.06.21. CH

- (11) E011260**
- (21) E 06 804354**
- (96) EP 20060804354** 2006.10.18.
- (97) EP 1960141 A1** 2007.04.26.
EP 1960141 B1 2011.02.16.
- (73) CERATIZIT Austria Gesellschaft m.b.H., 6600 Reutte /Tirol (AT)
- (72) ERTL, Christian
PRAST, Josef
- (74) Kovári György, ADVOPATENT Szabadalmi és Védjegy Iroda, 1011 Budapest, (HU)
- (54) Marószerszám**
- (51) B23C 5/10** (2006.01)
B23C 5/20 (2006.01)
- (13) T2**
- (30) 7052005 U 2005.10.19. AT

- (11) E011351**
- (21) E 07 729516**
- (96) EP 20070729516** 2007.05.25.
- (97) EP 2029305 A2** 2007.12.27.
EP 2029305 B1 2011.03.09.
- (73) Komet Group GmbH, 74354 Besigheim (DE)
- (72) KRUSZYNSKI, Jacek
KRETZSCHMANN, Uwe
HODZA, Erkan
- (74) Mészárosné Dónusz Katalin, SBGK Szabadalmi Ügyvivői Iroda, 1062 Budapest, (HU)
- (54) Gépszerszám és vágógyűrű gépszerszámhoz**
- (51) B23D 77/02** (2006.01)
B23C 5/22 (2006.01)
B23D 77/08 (2006.01)
- (13) T2**
- (30) 102006028729 2006.06.20. DE

- (11) E011213**
- (21) E 07 008559**
- (96) EP 20070008559** 2007.04.26.
- (97) EP 1859887 A1** 2007.11.28.
EP 1859887 B1 2011.03.16.
- (73) Linde AG, 80331 München (DE)
- (72) Mästele, Johann
Wandke, Ernst, Dr.
- (74) Mészárosné Dónusz Katalin, SBGK Szabadalmi Ügyvivői Iroda, 1062 Budapest, (HU)

(54) Készülék és eljárás hullámforrasztáshoz**(51) B23K 3/06** (2006.01)**B23K 1/08** (2006.01)**(13) T2****(30)** 102006024192 2006.05.23. DE06015706 2006.07.27. EP

(11) E011117**(21) E 08 784392****(96) EP 20080784392** 2008.07.24.**(97) EP 2197618 A1** 2009.03.19.**EP 2197618 B1** 2011.03.23.**(73)** Terex Demag GmbH, 66482 Zweibrücken (DE)**(72)** KIPPING, Ralf

STRAKE, Markus

(74) Erdély Péter, DANUBIA Szabadalmi és Jogi Iroda Kft., 1051 Budapest, (HU)**(54) Eljárás darugém profilok hosszvarratainak hegesztésére****(51) B23K 9/025** (2006.01)**B23K 9/035** (2006.01)**B23K 37/04** (2006.01)**B23K 37/053** (2006.01)**B23K101/06** (2006.01)**B66C 23/70** (2006.01)**(13) T2****(30)** 102007044570 2007.09.10. DE

(11) E011349**(21) E 06 013905****(96) EP 20060013905** 2006.07.05.**(97) EP 1745883 A1** 2007.01.24.**EP 1745883 B1** 2011.01.19.**(73)** Kraft, Friedhelm, 35452 Heuchelheim (DE)**(72)** Kraft, Friedhelm**(74)** Kovári György, ADVOPATENT Szabadalmi és Védjegy Iroda, 1011 Budapest, (HU)**(54) Munkadarabtartó tároló****(51) B23Q 7/10** (2006.01)**(13) T2****(30)** 202005011513 U 2005.07.19. DE

(11) E011208**(21) E 07 290946****(96) EP 20070290946** 2007.07.26.**(97) EP 1882551 A2** 2008.01.30.**EP 1882551 B1** 2011.01.12.**(73)** Lifco Industrie, 76750 Buchy (FR)**(72)** Iacob, Constantin

Bucher, Sébastien

(74) Mészárosné Dónusz Katalin, SBGK Szabadalmi Ügyvivői Iroda, 1062 Budapest, (HU)**(54) Fizikai mattírozó eljárás**

(51)	B24C 3/18	(2006.01)
	B24C 7/00	(2006.01)
	B24C 9/00	(2006.01)
	B24C 11/00	(2006.01)
(13)	T2	
(30)	0606903	2006.07.27. FR

(11)	E011201	
(21)	E 09 000734	
(96)	EP 20090000734	2009.01.20.
(97)	EP 2093023 A1	2009.08.26.
	EP 2093023 B1	2011.03.16.
(73)	Karl Marbach GmbH & Co. KG, 74080 Heilbronn (DE)	
(72)	Sinn, Rolf	
(74)	Karácsonyi Béla, ADVOPATENT Szabadalmi és Védjegy Iroda, 1011 Budapest, (HU)	
(54)	Berendezés munkadarabok befogására, különösen kimetszőautomatákban, kitörőszerszámokban és szétválasztószerszámokban	
(51)	B25B 11/00	(2006.01)
(13)	T2	
(30)	202008002306 U	2008.02.20. DE

(11)	E011130	
(21)	E 09 005360	
(96)	EP 20090005360	2009.04.15.
(97)	EP 2110208 A1	2009.10.21.
	EP 2110208 B1	2011.03.30.
(73)	VERMOP Salmon GmbH, 82205 Gilching (DE)	
(72)	Salmon, Dirk	
(74)	Erdély Péter, DANUBIA Szabadalmi és Jogi Iroda Kft., 1051 Budapest, (HU)	
(54)	Teleszkóp-rúd arretáló szerkezettel	
(51)	B25G 1/04	(2006.01)
	F16B 7/14	(2006.01)
(13)	T2	
(30)	102008019559	2008.04.18. DE

(11)	E011209	
(21)	E 05 771613	
(96)	EP 20050771613	2005.08.10.
(97)	EP 1786988 A1	2006.02.16.
	EP 1786988 B1	2011.02.23.
(73)	Ydre Träullsvägar AB, 570 60 Österbymo (SE)	
(72)	RÜCKERT, Mattias	
(74)	Szabó Zsolt, DANUBIA Szabadalmi és Jogi Iroda Kft., 1051 Budapest, (HU)	
(54)	Cementkötésű tömör fagyapot falelem, eljárás annak előállítására, valamint azt használó építési eljárás	
(51)	B28B 1/52	(2006.01)
	B28B 7/00	(2006.01)
	E04B 1/12	(2006.01)
	E04C 2/04	(2006.01)
(13)	T2	

(30) 0401994 2004.08.10. SE

(11) **E011137**

(21) **E 06 721254**

(96) **EP 20060721254** 2006.05.16.

(97) **EP 1881887 A1** 2006.11.23.

EP 1881887 B1 2011.03.09.

(73) EREMA Engineering Recycling Maschinen und Anlagen Gesellschaft m.b.H., 4052 Ansfelden-Linz (AT)

(72) SCHULZ, Helmuth

(74) Erdély Péter, DANUBIA Szabadalmi és Jogi Iroda Kft., 1051 Budapest, (HU)

(54) **Berendezés granulálásra**

(51) **B29B 9/06** (2006.01)

B01J 2/20 (2006.01)

H02K 7/12 (2006.01)

(13) **T2**

(30) 8492005 2005.05.18. AT

(11) **E011061**

(21) **E 08 719381**

(96) **EP 20080719381** 2008.03.28.

(97) **EP 2144748 A1** 2008.10.16.

EP 2144748 B1 2011.01.26.

(73) Marangoni Meccanica S.P.A., 38068 Rovereto (IT)

(72) MARANGONI, Giorgio

 BALDONI, Viscardo

(74) Kereszty Marcell, Gödölle, Kékes, Mészáros & Szabó Szabadalmi és Védjegy Iroda, 1024 Budapest, (HU)

(54) **Eljárás és dob gumiabroncs szövetváz kialakítására**

(51) **B29D 30/32** (2006.01)

B29D 30/24 (2006.01)

(13) **T2**

(30) TO20070240 2007.04.04. IT

(11) **E011223**

(21) **E 08 838214**

(96) **EP 20080838214** 2008.10.07.

(97) **EP 2197664 A1** 2009.04.16.

EP 2197664 B1 2011.05.18.

(73) Novameer B.V., 5466 AA Veghel (NL)

(72) BACKER, Jan Adolph Dam

 SLAGER, Benjamin

 KRANZ, Bart Clemens

(74) dr. Jakab Judit, SBGK Szabadalmi Ügyvivői Iroda, 1062 Budapest, (HU)

(54) **Korszerű becsapódáscsillapító anyagok**

(51) **B32B 3/10** (2006.01)

B32B 5/02 (2006.01)

F41H 5/04 (2006.01)

(13) **T2**

(11) **E010994**

-
- (21) **E 07 468006**
- (96) **EP 20070468006** 2007.05.21.
- (97) **EP 1894712 A1** 2008.03.05.
- EP 1894712 B1** 2011.04.06.
- (73) Gorenje Gospodinjski aparati d.d., 3503 Velenje (SI)
- (72) Dermol, Joze
- (74) Kacsuk Zsófia, 1139 Budapest, (HU)
- (54) **Érintésérzékeny fólia és ilyet tartalmazó kapcsoló**
- (51) **B32B 15/08** (2006.01)
- B32B 17/06** (2006.01)
- H03K 17/96** (2006.01)
- (13) **T2**
- (30) 200600193 2006.08.28. SI
-
- (11) **E011248**
- (21) **E 08 707586**
- (96) **EP 20080707586** 2008.02.07.
- (97) **EP 2114673 A1** 2008.08.14.
- EP 2114673 B1** 2011.03.23.
- (73) Leonhard Kurz Stiftung & Co. KG, 90763 Fürth (DE)
- (72) SCHILLING, Andreas
- TOMPKIN, Wayne, Robert
- STAUB, René
- (74) dr. Vida György, DANUBIA Szabadalmi és Jogi Iroda Kft., 1051 Budapest, (HU)
- (54) **Biztonsági dokumentum**
- (51) **B32B 29/00** (2006.01)
- D21H 21/44** (2006.01)
- (13) **T2**
- (30) 102007005884 2007.02.07. DE
-
- (11) **E011195**
- (21) **E 09 156202**
- (96) **EP 20090156202** 2006.12.22.
- (97) **EP 2080622 A1** 2009.07.22.
- EP 2080622 B1** 2011.02.23.
- (73) Seiko Epson Corporation, Shinjuku-kuTokyo-to (JP)
- (72) Asauchi, Noboru
- (74) dr. Hatházi Vera, Várnai és Társai Ügyvédi Iroda, 1037 Budapest, (HU)
- (54) **Nyomatási segédanyag-tartály, és a rászerezelt nyomtatott áramkör**
- (51) **B41J 2/175** (2006.01)
- (13) **T2**
- (30) 2005372028 2005.12.26. JP
- 2006220751 2006.08.11. JP
-
- (11) **E011358**
- (21) **E 04 293111**
- (96) **EP 20040293111** 2004.12.23.
- (97) **EP 1674286 A1** 2006.06.28.
- EP 1674286 B1** 2011.03.02.
-

-
- (73) Arjowiggins Security, 92130 ISSY LES MOULINEAUX (FR)
Hueck Folien Gesellschaft m.b.H., 4342 Baumgartenberg (AT)
- (72) MalloI, Stéphane
Vast, Nathalie
Wagner, Eveline
Müller, Matthias
- (74) dr. Vida György, DANUBIA Szabadalmi és Jogi Iroda Kft., 1051 Budapest, (HU)
- (54) Digitalizált jellel ellátott biztonsági elem és azt tartalmazó biztonsági hordozó vagy dokumentum**
- (51) B42D 15/00** (2006.01)
- (13) T2**
-
- (11) E011177**
- (21) E 07 450156**
- (96) EP 20070450156** 2007.09.11.
- (97) EP 19028 86** 2008.03.26.
EP 19028 B1 2011.03.02.
- (73) Peischl Fahrzeugbau Gesellschaft m.b.H., 7551 Stegersbach (AT)
- (72) Peischl, Ernst
- (74) dr. Kereszty Marcell , Gödölle, Kékes, Mészáros & Szabó Szabadalmi és Védjegy Iroda, 1024 Budapest, (HU)
- (54) Tető tehergépkocsihoz vagy utánfutóhoz**
- (51) B60J 7/16** (2006.01)
- (13) T2**
- (30) 15602006 2006.09.19. AT
-
- (11) E011301**
- (21) E 06 791650**
- (96) EP 20060791650** 2006.08.25.
- (97) EP 1926627 A2** 2007.03.15.
EP 1926627 B1 2011.03.16.
- (73) Johnson Controls GmbH, 51399 Burscheid (DE)
- (72) BOUDINOT, Richard
FAHL, Michael
LEE, Glen
KIENKE, Ingo
WEBER, Frank
MAHARAJAPURAM, Karthikeyan, S.
- (74) Mészárosné Dónusz Katalin, SBGK Szabadalmi Ügyvivői Iroda, 1062 Budapest, (HU)
- (54) Járműülés**
- (51) B60N 2/20** (2006.01)
B60N 2/32 (2006.01)
- (13) T2**
- (30) 102005043254 2005.09.09. DE
102006020370 2006.04.28. DE
-
- (11) E011251**
- (21) E 09 360026**
- (96) EP 20090360026** 2009.05.14.
- (97) EP 2127943 A1** 2009.12.02.
EP 2127943 B1 2011.03.23.
-

- (73) Rehau SA, 57340 Morhange (FR)
 (72) Pennerath, Eddy
 (74) Mészárosné Dónusz Katalin, SBGK Szabadalmi Ügyvivői Iroda, 1062 Budapest, (HU)
(54) Dönthető háttámla teste járműhöz
(51) B60N 2/68 (2006.01)
(13) T2
 (30) 0802651 2008.05.16. FR

- (11) E011390**
(21) E 05 795085
(96) EP 20050795085 2005.09.06.
(97) EP 17866 56 2006.03.16.
EP 17866 B1 2011.03.09.
 (73) Burns Bros., Inc., Lake Oswego, OR 97035 (US)
 (72) SCOTT, Gary M.
 (74) Sári Tamás Gusztáv, DANUBIA Szabadalmi és Jogi Iroda Kft., 1051 Budapest, (HU)
(54) Ősszenyomható rakományrögzítő rúd
(51) B60P 7/15 (2006.01)
B61D 45/00 (2006.01)
(13) T2
 (30) 607721 P 2004.09.07. US
 218984 2005.09.02. US

- (11) E011382**
(21) E 08 105654
(96) EP 20080105654 2008.10.24.
(97) EP 2072356 A1 2009.06.24.
EP 2072356 B1 2011.03.02.
 (73) ROBERT BOSCH GMBH, 70442 Stuttgart (DE)
 (72) Benner, Andreas
 Pino Joaquin, Jose Carlos
 Hutzler, Norbert
 Surkamp, Gundolf
 (74) dr. Jakab Judit, SBGK Szabadalmi Ügyvivői Iroda, 1062 Budapest, (HU)
(54) Ablaktörlő készülék gépjárműhöz
(51) B60S 1/04 (2006.01)
(13) T2
 (30) 102007061742 2007.12.20. DE

- (11) E011235**
(21) E 08 855074
(96) EP 20080855074 2008.09.29.
(97) EP 2227407 A1 2009.06.04.
EP 2227407 B1 2011.05.18.
 (73) Robert Bosch GmbH, 70442 Stuttgart (DE)
 (72) ESPENSCHIED, Wolfgang
 (74) dr. Jakab Judit, SBGK Szabadalmi Ügyvivői Iroda, 1062 Budapest, (HU)
(54) Érzékelő, főleg esőérzékelő és/vagy fényérzékelő
(51) B60S 1/08 (2006.01)

-
- G01W 1/14** (2006.01)
(13) T2
-
- (11) E011232**
(21) E 08 856683
(96) EP 20080856683 2008.11.27.
(97) EP 2219918 A1 2009.06.11.
EP 2219918 B1 2011.04.13.
(73) KNORR-BREMSE Systeme für Schienenfahrzeuge GmbH, 80809 München (DE)
(72) KRAUS, Harry-Werner
OSTLER, Armin
Fuderer, Erich
MATHIEU, Michael
EBNER, Christian
(74) dr. Jakab Judit, SBGK Szabadalmi Ügyvivői Iroda, 1062 Budapest, (HU)
(54) **Változtatható áttételű erőátvitelű közlóművel rendelkező kombihenger**
(51) B60T 17/08 (2006.01)
F16D 55/224 (2006.01)
F16D 65/14 (2006.01)
(13) T2
(30) 102007058670 2007.12.06. DE
-
- (11) E011379**
(21) E 08 749472
(96) EP 20080749472 2008.05.16.
(97) EP 2152561 A1 2008.11.27.
EP 2152561 B1 2011.03.02.
(73) KNORR-BREMSE Systeme für Schienenfahrzeuge GmbH, 80809 München (DE)
(72) BURKHART, Thomas
FRIESEN, Ulf
(74) dr. Jakab Judit, SBGK Szabadalmi Ügyvivői Iroda, 1062 Budapest, (HU)
(54) **Berendezés és eljárás vasúti járművek alváz elemeinek hibavizsgálatára**
(51) B61K 9/00 (2006.01)
(13) T2
(30) 102007024065 2007.05.22. DE
-
- (11) E011381**
(21) E 08 758581
(96) EP 20080758581 2008.05.16.
(97) EP 2152560 A1 2008.11.27.
EP 2152560 B1 2011.03.02.
(73) KNORR-BREMSE Systeme für Schienenfahrzeuge GmbH, 80809 München (DE)
(72) WACH, Jörg-Johannes
SCHUHMACHER, Johannes
HERDEN, Marc-Oliver
MAYER, Reinhold
FRIESEN, Ulf
(74) dr. Jakab Judit, SBGK Szabadalmi Ügyvivői Iroda, 1062 Budapest, (HU)
(54) **Készülék sínpályához kötött járművek futóműkomponenseinek hibafelügyeletére**
-

-
- (51) **B61K 9/00** (2006.01)
B61K 9/04 (2006.01)
G01P 15/08 (2006.01)
(13) **T2**
(30) 102007024066 2007.05.22. DE
-

- (11) **E011246**
(21) **E 07 871825**
(96) **EP 20070871825** 2007.12.10.
(97) **EP 2219930 A1** 2009.06.18.
EP 2219930 B1 2011.05.25.
(73) Siemens SAS, 93200 Saint-Denis (FR)
(72) MAIRE, Alain
(74) dr. Köteles Zoltán, SBGK Szabadalmi Ügyvivői Iroda, 1062 Budapest, (HU)
(54) **Eszköz önirányított jármű mozgásának mérésére**
(51) **B61L 25/02** (2006.01)
(13) **T2**
-

- (11) **E011346**
(21) **E 08 716389**
(96) **EP 20080716389** 2008.03.10.
(97) **EP 2117904 A1** 2008.09.18.
EP 2117904 B1 2011.03.02.
(73) Siemens Schweiz AG, 8047 Zürich (CH)
(72) KUHN, Markus
LEUPP, Markus
REMUND, Andreas
SCHRAG, Thomas
(74) Mák András, SBGK Szabadalmi Ügyvivői Iroda, 1062 Budapest, (HU)
(54) **Eljárás komponensek irányítástechnikai szempontból fontos állapotadatainak szakaszokon átívelő kijelzésére**
(51) **B61L 25/06** (2006.01)
(13) **T2**
(30) 07005327 2007.03.15. EP
-

- (11) **E011353**
(21) **E 05 103299**
(96) **EP 20050103299** 2005.04.22.
(97) **EP 1591364 A1** 2005.11.02.
EP 1591364 B1 2011.03.02.
(73) SITMA S.p.A., 41057 Spilamberto-Modena (IT)
(72) Ballestrazzi, Aris
Tassi, Lamberto
(74) Farkas Tamás, DANUBIA Szabadalmi és Jogi Iroda Kft., 1051 Budapest, (HU)
(54) **Eljárás különböző magasságú és hosszúságú termékek adagolására folyamatos csomagoló berendezésbe, valamint csomagoló berendezés az eljárás végrehajtására**
(51) **B65B 59/02** (2006.01)
B65B 9/06 (2006.01)
B65B 25/14 (2006.01)
-

(13) T2(30) MI20040831 2004.04.27. IT

(11) E011369**(21) E 09 007748****(96) EP 20090007748** 2009.06.12.**(97) EP 2138406 A1** 2009.12.30.**EP 2138406 B1** 2011.03.16.

(73) Mondi AG, 1032 Wien (AT)

(72) Edlinger, Ernst

(74) Kovári György, ADVOPATENT Szabadalmi és Védjegy Iroda, 1011 Budapest, (HU)

(54) Zsák, és eljárás zsák ürítésére**(51) B65B 69/00** (2006.01)**B65D 5/54** (2006.01)**B65D 77/30** (2006.01)**(13) T2**(30) 102008029507 2008.06.23. DE

(11) E011216**(21) E 07 787545****(96) EP 20070787545** 2007.07.13.**(97) EP 2040986 A1** 2008.01.17.**EP 2040986 B1** 2011.03.09.

(73) SIG Technology AG, 8212 Neuhausen am Rheinfall (CH)

(72) DAMMERS, Matthias

VIERBOOM, Werner

BIRNINGER, Birgit

BERGER, Jörg

KONZE, Achim

(74) dr. Jakab Judit, SBGK Szabadalmi Ügyvivői Iroda, 1062 Budapest, (HU)

(54) Lehúzható fedelű karton-műanyag társított csomagolás, valamint eljárás az előállítására**(51) B65D 3/08** (2006.01)**B65B 3/02** (2006.01)**B65B 7/28** (2006.01)**B65D 3/20** (2006.01)**B65D 5/06** (2006.01)**B65D 5/12** (2006.01)**B65D 51/20** (2006.01)**B65D 77/20** (2006.01)**(13) T2**(30) 102006032638 2006.07.13. DE

(11) E011265**(21) E 08 019174****(96) EP 20080019174** 2008.11.03.**(97) EP 2058237 A1** 2009.05.13.**EP 2058237 B1** 2011.03.02.

(73) Simmer, Jane-Beryl, 4810 Gmunden (AT)

(72) Rubenzer, Hanspeter

-
- (74) PINTZ ÉS TÁRSAI Szabadalmi, Védjegy és Jogi Iroda Kft., 1539 Budapest, (HU)
- (54) Csavarok becsomagolására szolgáló doboz, és a csavarokhoz alkalmas csavarhúzókészlet**
- (51) **B65D 5/50** (2006.01)
B65D 85/20 (2006.01)
- (13) **T2**
- (30) 18052007 2007.11.09. AT
-
- (11) **E011187**
- (21) **E 04 733734**
- (96) **EP 20040733734** 2004.05.19.
- (97) **EP 1628885 A1** 2004.11.25.
EP 1628885 B1 2011.03.30.
- (73) Momentum Worldwide Pty Ltd., Pymont NSW 2009 (AU)
- (72) LEGG-BAGG, Gregory
GUTHRIE, Andrew
TILLER, Robert
- (74) Farkas Tamás, DANUBIA Szabadalmi és Jogi Iroda Kft., 1051 Budapest, (HU)
- (54) Újszerű termék és termékpromóció az újszerű termék felhasználásával**
- (51) **B65D 8/00** (2006.01)
B65D 51/28 (2006.01)
B65D 77/04 (2006.01)
- (13) **T2**
- (30) 2003902403 2003.05.19. AU
-
- (11) **E011245**
- (21) **E 07 022610**
- (96) **EP 20070022610** 2007.11.21.
- (97) **EP 2062828 A1** 2009.05.27.
EP 2062828 B1 2011.05.11.
- (73) Impress Group B.V., 7418 AH Deventer (NL)
- (72) Jouillat, Jean François
- (74) Farkas Tamás, DANUBIA Szabadalmi és Jogi Iroda Kft., 1051 Budapest, (HU)
- (54) Tartály**
- (51) **B65D 17/50** (2006.01)
- (13) **T2**
-
- (11) **E011165**
- (21) **E 07 834898**
- (96) **EP 20070834898** 2007.10.19.
- (97) **EP 2081839 A1** 2008.05.02.
EP 2081839 B1 2011.01.26.
- (73) IDS S.A., 66-400 Gorzów Wielkopolski (PL)
- (72) MILKOWSKI, Bogumil
LEWANDOWSKI, Dariusz
TOBOROWICZ, Andrzej
- (74) PINTZ ÉS TÁRSAI Szabadalmi, Védjegy és Jogi Iroda Kft., 1539 Budapest, (HU)
- (54) Tartály, elsősorban italokhoz szánt tartály, véglezárása**
- (51) **B65D 17/50** (2006.01)
B65D 43/18 (2006.01)
-

	B65D 47/26	(2006.01)	
(13)	T2		
(30)	38089606	2006.10.23.	PL

(11)	E011239		
(21)	E 08 715466		
(96)	EP 20080715466	2008.02.11.	
(97)	EP 2117944 A2	2008.08.14.	
	EP 2117944 B1	2011.04.06.	
(73)	Jokey Plastik Wipperfürth GmbH, 51688 Wipperfürth (DE)		
(72)	BLUMENSCHNEIDER, Marcus		
(74)	Erdély Péter, DANUBIA Szabadalmi és Jogi Iroda Kft., 1051 Budapest, (HU)		
(54)	Tartály		
(51)	B65D 21/02	(2006.01)	
(13)	T2		
(30)	102007007171	2007.02.09.	DE
	202007002213 U	2007.02.12.	DE

(11)	E011272		
(21)	E 07 733657		
(96)	EP 20070733657	2007.05.03.	
(97)	EP 2013105 A1	2007.11.15.	
	EP 2013105 B1	2011.03.02.	
(73)	GIZMO PACKAGING LIMITED, Rocep Drive, Deanpark Renfrew Renfrewshire PA4 8XY (GB)		
(72)	FRUTIN, Bernard Derek		
(74)	PINTZ ÉS TÁRSAI Szabadalmi, Védjegy és Jogi Iroda Kft., 1539 Budapest, (HU)		
(54)	Tartály lezárás, amelynek eszköze van adalékanyag bevezetésére a tartály tartalmára		
(51)	B65D 51/28	(2006.01)	
(13)	T2		
(30)	0608638	2006.05.03.	GB
	0615991	2006.08.11.	GB
	0700732	2007.01.15.	GB

(11)	E011360		
(21)	E 08 702337		
(96)	EP 20080702337	2008.01.25.	
(97)	EP 2146910 A1	2008.11.27.	
	EP 2146910 B1	2011.03.02.	
(73)	Soremartec S.A., 6700 Arlon (BE)		
(72)	Mansuino, Sergio		
(74)	Sári Tamás Gusztáv, DANUBIA Szabadalmi és Jogi Iroda Kft., 1051 Budapest, (HU)		
(54)	Csavart, burkoló csomagolás élelmiszertermékekhez, eljárás és a megfelelő készülék		
(51)	B65D 75/10	(2006.01)	
	B65B 11/14	(2006.01)	
	B65D 75/58	(2006.01)	
	B65D 85/60	(2006.01)	
(13)	T2		
(30)	TO20070362	2007.05.23.	IT

-
- (11) **E011255**
(21) **E 08 708685**
(96) **EP 20080708685** 2008.02.05.
(97) **EP 2125562 A1** 2008.09.04.
EP 2125562 B1 2011.04.06.
(73) SCA Hygiene Products GmbH, 68305 Mannheim (DE)
(72) EILERT, Diana
OHLSSON, Kristin
(74) Kovács Ivánné, DANUBIA Szabadalmi és Jogi Iroda Kft., 1051 Budapest, (HU)
(54) **Csomagolás higiéniai termékekhez**
(51) **B65D 75/58** (2006.01)
B65D 75/56 (2006.01)
(13) **T2**
(30) 202007002960 U 2007.02.28. DE
-
- (11) **E011024**
(21) **E 09 151919**
(96) **EP 20090151919** 2005.08.22.
(97) **EP 2062831 A2** 2009.05.27.
EP 2062831 B1 2011.03.02.
(73) Nestec S.A., 1800 Vevey (CH)
(72) Denisart, Jean-Paul
Denisart, Jean-Luc
Mandralis, Zenon Ioannis
BENELMOUFFOK, Abdelmalek
KAESER, Thomas
(74) Sári Tamás Gusztáv, DANUBIA Szabadalmi és Védjegy Iroda Kft., 1051 Budapest, (HU)
(54) **Kapszula ital készítésére és szolgáltatására nyomás alatt lévő fluidumnak a kapszulába való befecskendezése révén**
(51) **B65D 81/00** (2006.01)
(13) **T2**
(30) 04019930 2004.08.23. EP
-
- (11) **E011365**
(21) **E 05 746433**
(96) **EP 20050746433** 2005.05.26.
(97) **EP 1776290 A2** 2005.12.15.
EP 1776290 B1 2011.04.20.
(73) Protective Packaging Systems Limited, Cornwall PL23 1ER (GB)
(72) Pitt, Jeffrey Graham
(74) dr. Jalsovszky Györgyné, 1111 Budapest, (HU)
(54) **Védőcsomagolás**
(51) **B65D 81/02** (2006.01)
B65D 1/22 (2006.01)
B65D 21/02 (2006.01)
(13) **T2**
(30) 0412173 2004.06.01. GB
-
- (11) **E011015**
-

-
- (21) **E 08 164590**
(96) **EP 20080164590** 2008.09.18.
(97) **EP 2042444 A1** 2009.04.01.
EP 2042444 B1 2011.01.26.
(73) British American Tobacco (Germany) GmbH, 20354 Hamburg (DE)
(72) AGIRBAS, Erdinc
(74) dr. Kereszty Marcell , Gödölle, Kékes, Mészáros & Szabó Szabadalmi és Védjegy Iroda, 1024 Budapest, (HU)
(54) **Cigaretta csomag kiálló részekkel**
(51) **B65D 85/10** (2006.01)
B65D 5/66 (2006.01)
(13) **T2**
(30) 102007046423 2007.09.28. DE
-

- (11) **E011192**
(21) **E 07 729783**
(96) **EP 20070729783** 2007.06.01.
(97) **EP 2029458 A1** 2007.12.13.
EP 2029458 B1 2011.03.09.
(73) Nestec S.A., 1800 Vevey (CH)
(72) DOLEAC, Frédéric
DENISART, Jean-Paul
DENISART, Jean-Luc
MANDRALIS, Zenon Ioannis
BENELMOUFFOK, Abdelmalek
(74) Sári Tamás Gusztáv, DANUBIA Szabadalmi és Jogi Iroda Kft., 1051 Budapest, (HU)
(54) **Kapszula csökkentett csepegéssel**
(51) **B65D 85/804** (2006.01)
(13) **T2**
(30) 06011671 2006.06.06. EP
-

- (11) **E011199**
(21) **E 08 151351**
(96) **EP 20080151351** 2008.02.13.
(97) **EP 1961676 A2** 2008.08.27.
EP 1961676 B1 2011.04.06.
(73) Macchiavelli S.r.l., San Lazzaro di Savena (BO) (IT)
(72) Rondelli, Raffaele
(74) Kovári György, ADVOPATENT Szabadalmi és Védjegy Iroda, 1011 Budapest, (HU)
(54) **Merev kapszula kávéhoz vagy más oldható termékekhez javított alsó tömítéssel**
(51) **B65D 85/804** (2006.01)
(13) **T2**
(30) BO20070014 U 2007.02.14. IT
-

- (11) **E011221**
(21) **E 07 808530**
(96) **EP 20070808530** 2007.08.09.
(97) **EP 2054321 A2** 2008.02.14.
EP 2054321 B1 2011.03.30.
(73) Sara Lee/DE N.V., 3532 AA Utrecht (NL)
-

-
- (72) BROUWER, Gustaaf Frans
KOELING, Hendrik Cornelis
- (74) Sári Tamás Gusztáv, DANUBIA Szabadalmi és Jogi Iroda Kft., 1051 Budapest, (HU)
- (54) Párna extrahálható termékkel megtöltött borítással, első és második párna képezte összeállítás, valamint eljárás kis és nagy mennyiségű ital készítésére**
- (51) **B65D 85/804** (2006.01)
- (13) **T2**
- (30) 1032292 2006.08.10. NL
-

- (11) **E011224**
- (21) **E 08 789322**
- (96) **EP 20080789322** 2008.07.16.
- (97) **EP 2170739 A2** 2009.01.22.
EP 2170739 B1 2011.03.30.
- (73) Codefine S. A., 1005 Lausanne (CH)
- (72) SCHINASI, Piero
LEVY, Stéphane
- (74) dr. Kőteles Zoltán, SBGK Szabadalmi Ügyvivői Iroda, 1062 Budapest, (HU)
- (54) Tartály folyékony vagy lényegében folyékony közegek szállítására és kezelésére**
- (51) **B65D 88/16** (2006.01)
- (13) **T2**
- (30) 11472007 2007.07.16. CH
-

- (11) **E011085**
- (21) **E 06 009483**
- (96) **EP 20060009483** 2006.05.09.
- (97) **EP 1748003 A1** 2007.01.31.
EP 1748003 B1 2011.03.09.
- (73) Maier & Fabris GmbH, 72072 Tübingen (DE)
- (72) Maier, Hans Jürgen
- (74) Mester Tamás, SWORKS Nemzetközi Szabadalmi Ügyvivő Iroda Kft., 1255 Budapest, (HU)
- (54) Eljárás és berendezés szemét átvizsgálására fém alkotórészek után**
- (51) **B65F 3/00** (2006.01)
- (13) **T2**
- (30) 102005034716 2005.07.26. DE
-

- (11) **E010997**
- (21) **E 08 716450**
- (96) **EP 20080716450** 2008.03.12.
- (97) **EP 2195267 A1** 2009.09.17.
EP 2195267 B1 2011.03.02.
- (73) Schuler Automation GmbH & Co. KG, 91093 Hessdorf (DE)
- (72) DÖRNER, Reiner
POTTIEZ, Joachim
- (74) dr. Antalffy-Zsíros András, DANUBIA Szabadalmi és Jogi Iroda Kft., 1051 Budapest, (HU)
- (54) Készülék és eljárás lemez alakú részek szétszedésére**
- (51) **B65G 59/04** (2006.01)
B21D 43/24 (2006.01)
B65G 61/00 (2006.01)
-

B65H 3/08 (2006.01)

(13) **T2**

(11) **E011096**

(21) **E 06 830917**

(96) **EP 20060830917** 2006.12.08.

(97) **EP 1966071 A1** 2007.07.12.

EP 1966071 B1 2011.02.16.

(73) Kone Corporation, 00330 Helsinki (FI)

(72) AULANKO, Esko

SYRMAN, Timo

KORVENRANTA, Sakari

JAHKONEN, Pekka

(74) Kovács Ivánné, DANUBIA Szabadalmi és Jogi Iroda Kft., 1051 Budapest, (HU)

(54) **Felvonórendszer**

(51) **B66B 1/30** (2006.01)

(13) **T2**

(30) 20051343 2005.12.30. FI

(11) **E011186**

(21) **E 03 789225**

(96) **EP 20030789225** 2003.12.11.

(97) **EP 1581457 A1** 2004.06.24.

EP 1581457 B1 2011.03.23.

(73) BASF SE, 67056 Ludwigshafen (DE)

(72) OLBERT, Gerhard

WALSDORFF, Christian

HARTH, Klaus

STRÖFER, Eckhard

FIENE, Martin

(74) Ráthonyi Zoltán, SBGK Szabadalmi Ügyvivői Iroda, 1062 Budapest, (HU)

(54) **Eljárás klór előállítására hidrogén-klorid gázfázisú oxidációjával**

(51) **C01B 7/04** (2006.01)

B01J 8/06 (2006.01)

(13) **T2**

(30) 10258180 2002.12.12. DE

(11) **E011190**

(21) **E 07 725284**

(96) **EP 20070725284** 2007.05.16.

(97) **EP 2027063 A1** 2007.11.29.

EP 2027063 B1 2011.03.02.

(73) Bayer MaterialScience AG, 51368 Leverkusen (DE)

(72) WOLF, Aurel

MLECZKO, Leslaw

SCHUBERT, Stephan

SCHLÜTER, Oliver Felix-Karl

(74) Schläfer László, DANUBIA Szabadalmi és Jogi Iroda Kft., 1051 Budapest, (HU)

(54) **Eljárás klór előállítására gázfázisú oxidálással**

(51) **C01B 7/04** (2006.01)
B01J 23/46 (2006.01)

(13) **T2**

(30) 102006024521 2006.05.23. DE
 102007020140 2007.04.26. DE

(11) **E011222**

(21) **E 08 701458**

(96) **EP 20080701458** 2008.01.14.

(97) **EP 2125612 A1** 2008.07.24.

EP 2125612 B1 2011.03.30.

(73) BASF SE, 67056 Ludwigshafen (DE)

(72) WOELFERT, Andreas

JACHOW, Harald

DRIESS, Heinz

(74) Ráthonyi Zoltán, SBGK Szabadalmi Ügyvivői Iroda, 1062 Budapest, (HU)

(54) **Reaktor és eljárás hidrogén-szulfid előállítására**

(51) **C01B 17/16** (2006.01)

B01J 8/00 (2006.01)

B01J 8/06 (2006.01)

B01J 10/00 (2006.01)

B01J 19/00 (2006.01)

B01J 19/24 (2006.01)

(13) **T2**

(30) 07100589 2007.01.16. EP

(11) **E011238**

(21) **E 08 774688**

(96) **EP 20080774688** 2008.07.03.

(97) **EP 2173687 A1** 2009.01.08.

EP 2173687 B1 2011.05.04.

(73) FIB-SERVICES INTELLECTUAL S.A., 1724 Luxembourg (LU)

(72) DI LORETO, Osvaldo

(74) Mészárosné Dónusz Katalin, SBGK Szabadalmi Ügyvivői Iroda, 1062 Budapest, (HU)

(54) **Eljárás tűzálló falú kamra kezelésére**

(51) **C04B 41/87** (2006.01)

C10B 29/06 (2006.01)

F27D 1/16 (2006.01)

(13) **T2**

(30) 200700335 2007.07.05. BE

(11) **E011156**

(21) **E 08 717394**

(96) **EP 20080717394** 2008.03.05.

(97) **EP 2121579 A1** 2008.09.18.

EP 2121579 B1 2011.04.20.

(73) F. Hoffmann-La Roche AG, 4070 Basel (CH)

(72) GOBBI, Luca

KNUST, Henner

MALHERBE, Parichehr
 NETTEKOVEN, Matthias
 PINARD, Emmanuel
 ROCHE, Olivier
 ROGERS-EVANS, Mark

(74) dr. Jalsovszky Györgyné, 1111 Budapest, (HU)

(54) Malonamidok mint orexin antagonisták

(51) C07C233/08 (2006.01)
A61K 31/167 (2006.01)
C07C233/15 (2006.01)
C07C233/22 (2006.01)

(13) T2

(30) 07104232 2007.03.15. EP

(11) E011138

(21) E 06 837144

(96) EP 20060837144 2006.11.08.

(97) EP 1954710 A2 2007.05.18.

EP 1954710 B1 2011.03.02.

(73) Ambrx, Inc., La Jolla CA 92037 (US)

(72) TIAN, Feng

MIAO, Zhenwei

(74) dr. Fehérvári Flóra, DANUBIA Szabadalmi és Jogi Iroda Kft., 1051 Budapest, (HU)

(54) Nem-természetes aminosavak és nem-természetes aminosavat tartalmazó polipeptidek módosításának akcelerátorai

(51) C07C249/08 (2006.01)
A61K 47/48 (2006.01)
C07C249/14 (2006.01)
C07C251/54 (2006.01)
C07K 1/107 (2006.01)
C07K 14/61 (2006.01)

(13) T2

(30) 734589 P 2005.11.08. US

(11) E011056

(21) E 08 738374

(96) EP 20080738374 2008.03.20.

(97) EP 2137140 A2 2008.10.02.

EP 2137140 B1 2010.11.10.

(73) Council of Scientific & Industrial Research, New Delhi 110 001 (IN)

(72) REDDY, Vummadi, Venkat

RAO, Vaidya, Jayathirtha

KANTAM, Mannepalli, Lakshmi

MADHAVENDRA, Sunkara, Sakunthala

DWIVEDI, Virendra, Kumar

(74) Frankné dr. Machytka Daisy, Gödölle, Kékes, Mészáros & Szabó Szabadalmi és Védjegy Iroda, 1024 Budapest, (HU)

(54) Új diazonaftokinonszulfonsav-biszfénol-származék, amely fotolitográfiaszubszkóp mintázásra használható, és eljárás előállítására

-
- (51) **C07C309/77** (2006.01)
C07C303/28 (2006.01)
G03F 7/016 (2006.01)
- (13) **T2**
- (30) DE06492007 2007.03.23. IN
-

- (11) **E011380**
- (21) **E 06 712854**
- (96) **EP 20060712854** 2006.01.26.
- (97) **EP 1845084 A1** 2006.08.03.
EP 1845084 B1 2011.04.20.
- (73) Sumitomo Chemical Company, Limited, Tokyo 104-8260 (JP)
- (72) NIIMOTO, Yoshihide
KUMAZAWA, Hiroharu
KAWAMI, Koh
- (74) Kovári György, ADVOPATENT Szabadalmi és Védjegy Iroda, 1011 Budapest, (HU)
- (54) **Eljárás (Z)-1-fenil-1-(N,N-dietilaminokarbonil-2-ftalimidometilciklopropán előállítására**
- (51) **C07D209/48** (2006.01)
A61K 31/16 (2006.01)
A61P 25/24 (2006.01)
C07D307/93 (2006.01)
- (13) **T2**
- (30) 2005022188 2005.01.28. JP
2005145875 2005.05.18. JP
-

- (11) **E010889**
- (21) **E 06 806224**
- (96) **EP 20060806224** 2006.10.12.
- (97) **EP 1948606 A1** 2007.04.19.
EP 1948606 B1 2011.01.05.
- (73) NSAB, Filial af NeuroSearch Sweden AB, Sverige, 2750 Ballerup (DK)
- (72) SONESSON, Clas
- (74) Arinova Szabadalmi és Védjegy Iroda, Ivánka Gábor, 1122 Budapest, (HU)
- (54) **3,5 diszubsztituált fenil-piperidinek, mint a dopamin neurotranszmisszió modulátorai**
- (51) **C07D211/24** (2006.01)
A61K 31/445 (2006.01)
A61P 25/00 (2006.01)
- (13) **T2**
- (30) 0502254 2005.10.13. SE
-

- (11) **E011247**
- (21) **E 07 846434**
- (96) **EP 20070846434** 2007.12.21.
- (97) **EP 2125736 A1** 2008.07.03.
EP 2125736 B1 2011.03.30.
- (73) LEO PHARMA A/S, 2750 Ballerup (DK)
- (72) FELDING, Jakob
NIELSEN, Simon, Feldbék
- (74) Szentpéteri Zsolt, SBGK Szabadalmi Ügyvivői Iroda, 1062 Budapest, (HU)
-

(54) PDE4 inhibitorokként használható helyettesített acetofenonok

- (51) C07D213/61 (2006.01)
 A61K 31/44 (2006.01)
 A61K 31/4427 (2006.01)
 A61P 25/00 (2006.01)
 A61P 29/00 (2006.01)
 A61P 31/00 (2006.01)
 A61P 35/00 (2006.01)
 C07D413/12 (2006.01)
 C07D417/12 (2006.01)

(13) T2

- (30) 871689 P 2006.12.22. US
 945470 P 2007.06.21. US

(11) E011167**(21) E 04 749733**

- (96) EP 20040749733 2004.04.02.
 (97) EP 1608624 A2 2004.10.21.
 EP 1608624 B1 2011.03.23.

(73) Dow AgroSciences, LLC, Indianapolis, Indiana 46268 (US)

(72) BALKO, Terry, William

BUYASSE, Ann, Marie

FIELDS, Stephen, Craig

IRVINE, Nicholas, Martin

LO, William, Chi-Leug

LOWE, Christian, Thomas

RICHBURG, John, Sanders III

SCHMITZER, Paul, Richard

(74) dr. Fehérvári Flóra, DANUBIA Szabadalmi és Jogi Iroda Kft., 1051 Budapest, (HU)

(54) 6-Alkil-vagy alkenil-4-amiopikolinátok és ezek alkalmazása herbicidként

- (51) C07D213/79 (2006.01)
 A01N 43/40 (2006.01)

(13) T2

- (30) 459892 P 2003.04.02. US

(11) E011121**(21) E 07 788278**

- (96) EP 20070788278 2007.08.07.
 (97) EP 2066638 A1 2008.02.14.
 EP 2066638 B1 2011.02.23.

(73) ESTEVE QUIMICA, S.A., 08024 Barcelona (ES)

(72) GASANZ GUILLEN, Yolanda

MONSALVATJE LLAGOSTERA, Montserrat

TALAVERA ESCASANY, Pedro

(74) dr. Svingor Ádám, DANUBIA Szabadalmi és Jogi Iroda Kft., 1051 Budapest, (HU)

(54) Eljárás Montelukast tisztítására

- (51) C07D215/18 (2006.01)
 A61K 31/4704 (2006.01)

(13) T2

(30) 06118689 2006.08.09. EP
836873 P 2006.08.09. US

(11) **E011174**

(21) **E 08 762666**

(96) **EP 20080762666** 2008.06.02.

(97) **EP 2167470 A1** 2008.12.11.

EP 2167470 B1 2011.03.16.

(73) SANOFI, 75013 Paris (FR)

(72) SUSÁN, Edit

BOÉR, Kinga

KAPUI, Zoltán

TIMÁRI, Géza

BÁTORI, Sándor

SZLÁVIK, Zoltán

MIKUS, Endre

VARGÁNÉ SZEREDI, Judit

FINET, Michel

URBÁN SZABÓ, Katalin

SZABÓ, Tibor

(74) Tepfenhárt Dóra Andrea, Chinoin Gyógyszer és Vegyészeti Termékek Gyára Zrt., 1045 Budapest, (HU)

(54) **Triazolo[1,5-a]kinolinok, mint adenozin A3 receptor ligandok**

(51) **C07D215/58** (2006.01)

A61K 31/4745 (2006.01)

A61P 11/06 (2006.01)

A61P 29/00 (2006.01)

C07D471/04 (2006.01)

C07F 7/22 (2006.01)

(13) **T2**

(30) 0700395 2007.06.07. HU

(11) **E011312**

(21) **E 06 714425**

(96) **EP 20060714425** 2006.02.23.

(97) **EP 1852421 A1** 2006.08.31.

EP 1852421 B1 2011.05.04.

(73) Kowa Company, Ltd., Nagoya-shi, Aichi-ken 460-8625 (JP)

(72) SAKAI, Hitoshi

MASUMOTO, Masayuki

KATSUYAMA, Jyunji

ONOGI, Kazuhiro

(74) dr. Fehérvári Flóra, DANUBIA Szabadalmi és Jogi Iroda Kft., 1051 Budapest, (HU)

(54) **Eljárás 4-fluorizokinolin-5-szulfonil-halogenid vagy sója előállítására**

(51) **C07D217/22** (2006.01)

(13) **T2**

(30) 2005050471 2005.02.25. JP

(11) **E011212**

(21) **E 07 700025**

-
- (96) EP 20070700025 2007.01.08.
 (97) EP 1981853 A1 2007.07.26.
 EP 1981853 B1 2011.04.13.
 (73) Pfizer Limited, Sandwich, Kent CT13 9NJ (GB)
 (72) CHUBB, Nathan, Anthony, Logan
 COX, Mark, Roger
 DAUVERGNE, Jerome, Sebastien
 EWIN, Richard, Andrew
 LAURET, Christelle
 (74) ifj. Szentpéteri Ádám, SBGK Szabadalmi Ügyvivői Iroda, 1062 Budapest, (HU)
 (54) **Helyettesített imidazolok és peszticidként való alkalmazásuk**
 (51) C07D233/54 (2006.01)
 (13) T2
 (30) 760765 P 2006.01.19. US
-

- (11) E011176
 (21) E 03 785868
 (96) EP 20030785868 2003.12.15.
 (97) EP 1585737 A1 2004.07.08.
 EP 1585737 B1 2011.03.02.
 (73) Isagro S.p.A., 20153 Milano (IT)
 (72) MEAZZA, Giovanni
 PARAVIDINO, Piero
 BETTARINI, Franco
 FORNARA, Luca
 (74) Kmethy Boglárka, DANUBIA Szabadalmi és Jogi Iroda Kft., 1051 Budapest, (HU)
 (54) **Herbicid hatással rendelkező uracilok**
 (51) C07D239/00 (2006.01)
 (13) T2
 (30) MI20022758 2002.12.23. IT
-

- (11) E011120
 (21) E 06 751830
 (96) EP 20060751830 2006.04.28.
 (97) EP 1877384 A2 2006.11.16.
 EP 1877384 B1 2011.04.20.
 (73) E.I. DU PONT DE NEMOURS AND COMPANY, Wilmington, DE 19898 (US)
 (72) SHAPIRO, Rafael
 (74) Molnár Imre, DANUBIA Szabadalmi és Jogi Iroda Kft., 1051 Budapest, (HU)
 (54) **Eljárás a 2-helyzetben adott esetben helyettesített 1,6-dihidro-6-oxo-4-pirimidinkarbonsav-származékok előállítására**
 (51) C07D239/28 (2006.01)
 A61K 31/505 (2006.01)
 (13) T2
 (30) 678264 P 2005.05.06. US
-

- (11) E011149
 (21) E 03 784274
 (96) EP 20030784274 2003.08.07.
-

-
- (97) **EP 1539711 A1** 2004.02.19.
EP 1539711 B1 2011.03.09.
- (73) AstraZeneca UK Limited, LondonW2 6BD (GB)
- (72) HORBURY, John
TAYLOR, Nigel, Philip
- (74) ifj. Szentpéteri Ádám, SBGK Szabadalmi Ügyvivői Iroda, 1062 Budapest, (HU)
- (54) **Eljárás a rosuvastatin kalciumsójának előállítására**
- (51) **C07D239/42** (2006.01)
- (13) **T2**
- (30) 0218781 2002.08.13. GB
-

- (11) **E011226**
- (21) **E 08 838451**
- (96) **EP 20080838451** 2008.10.13.
- (97) **EP 2212297 A1** 2009.04.16.
EP 2212297 B1 2011.05.25.
- (73) Ingenium Pharmaceuticals GmbH, 82152 Martinsried (DE)
- (72) ALLGEIER, Hans
AUGUSTIN, Martin
MUELLER, Anke
ZEITLMANN, Lutz
MARQUARDT, Andreas
PLEISS, Michael A.
HEISER, Ulrich
NIESTROJ, André Johannes
- (74) Molnár Imre, DANUBIA Szabadalmi és Jogi Iroda Kft., 1051 Budapest, (HU)
- (54) **Proteinkinázok inhibitorai**
- (51) **C07D239/42** (2006.01)
A61K 31/505 (2006.01)
A61P 9/00 (2006.01)
A61P 25/00 (2006.01)
A61P 25/28 (2006.01)
A61P 29/00 (2006.01)
C07D401/12 (2006.01)
C07D403/12 (2006.01)
C07D405/12 (2006.01)
C07D409/12 (2006.01)
C07D413/12 (2006.01)
C07D471/04 (2006.01)
C07D487/04 (2006.01)

(13) **T2**

- (11) **E011118**
- (21) **E 05 755629**
- (96) **EP 20050755629** 2005.06.20.
- (97) **EP 1763517 A2** 2006.01.05.
EP 1763517 B1 2011.05.11.
- (73) F.HOFFMANN-LA ROCHE AG, 4070 Basel (CH)
- (72) AMREIN, Kurt
-

HUNZIKER, Daniel
 KUHN, Bernd
 MAYWEG, Alexander
 NEIDHART, Werner

(74) dr. Jalsovszky Györgyné ügyvéd, 1111 Budapest, (HU)

(54) **Piridin-származékok mint 11béta-HSD1 inhibitorok**

(51) **C07D239/42** (2006.01)

A61K 31/505 (2006.01)

A61P 3/00 (2006.01)

C07D409/14 (2006.01)

C07D413/12 (2006.01)

(13) **T2**

(30) 04102999 2004.06.28. EP

(11) **E011334**

(21) **E 04 732014**

(96) **EP 20040732014** 2004.05.10.

(97) **EP 1622879 A1** 2004.11.18.

EP 1622879 B1 2011.04.27.

(73) Sumitomo Chemical Company, Limited, Tokyo 104-8260 (JP)

(72) MIZUNO, Hajime

MANABE, Akio

(74) dr. Fehérvári Flóra, DANUBIA Szabadalmi és Jogi Iroda Kft., 1051 Budapest, (HU)

(54) **Primidin-vegyületek és ezeket tartalmazó kártevő-mentesítő készítmények**

(51) **C07D239/46** (2006.01)

A01N 43/54 (2006.01)

C07D401/04 (2006.01)

(13) **T2**

(30) 2003132663 2003.05.12. JP

2003404230 2003.12.03. JP

(11) **E011261**

(21) **E 06 793461**

(96) **EP 20060793461** 2006.09.12.

(97) **EP 1926715 A1** 2007.03.22.

EP 1926715 B1 2011.03.23.

(73) Bayer CropScience AG, 40789 Monheim (DE)

(72) KUNZ, Klaus

GREUL, Jörg

GUTH, Oliver

HARTMANN, Benoit

ILG, Kerstin

MORADI, Wahed

SEITZ, Thomas

VORS, Jean-Pierre

DAHMEN, Peter

VOERSTE, Arnd

WACHENDORFF-NEUMANN, Ulrike

DREWES, Mark

DUNKEL, Ralf
 EBBERT, Ronald
 GAYER, Herbert
 LÖSEL, Peter
 FRANKEN, Eva-Maria
 MALSAM, Olga

(74) dr. Molnár István, DANUBIA Szabadalmi és Jogi Iroda Kft., 1051 Budapest, (HU)

(54) Kártevőirtó hatású pirimidiniloxi-helyettesített fenilamidin-származékok

(51) C07D239/46 (2006.01)
A01N 43/54 (2006.01)
C07D239/34 (2006.01)
C07D239/52 (2006.01)

(13) T2

(30) 05356157 2005.09.13. EP

(11) E011270

(21) E 07 821246

(96) EP 20070821246 2007.10.12.

(97) EP 2081914 A2 2008.04.17.

EP 2081914 B1 2011.03.02.

(73) BASF SE, 67056 Ludwigshafen (DE)

(72) SCHMIDT, Thomas

GEBHARDT, Joachim

LÖHR, Sandra

KEIL, Michael

WEVERS, Jan Hendrik

ERK, Peter

SAXELL, Heidi Emilia

HAMPRECHT, Gerhard

SEITZ, Werner

MAYER, Guido

WOLF, Bernd

COX, Gerhard

MICHEL, Alfred

ZAGAR, Cyrill

REINHARD, Robert

SIEVERNICH, Bernd

(74) Ráthonyi Zoltán, SBGK Szabadalmi Ügyvivői Iroda, 1062 Budapest, (HU)

**(54) 4-Fluor-5-[3,6-dihidro-3-metil-2,6-dioxo-4-(trifluor-metil)-1-(2H)-
 pirimidinil]-2-klór-N-{{[metil-(1-metil-etil)-amino]-szulfonil}}- benzamid kristályos formája**

(51) C07D239/54 (2006.01)
A01N 43/48 (2006.01)

(13) T2

(30) 06122265 2006.10.13. EP

(11) E011157

(21) E 05 811672

(96) EP 20050811672 2005.12.01.

(97) EP 1828151 A2 2006.06.15.

EP 1828151 B1 2011.04.06.

(73) F.HOFFMANN-LA ROCHE AG, 4070 Basel (CH)

(72) FLOHR, Alexander

JAKOB-ROETNE, Roland

WOSTL, Wolfgang

(74) dr. Jalsovszky Györgyné, 1111 Budapest, (HU)

(54) Malonamid-származékok mint gamma szekretáz inhibitorok Alzheimer-kór kezelésére

(51) C07D267/14 (2006.01)

A61K 31/553 (2006.01)

A61P 25/28 (2006.01)

(13) T2

(30) 04106395 2004.12.08. EP

05100816 2005.02.07. EP

(11) E011211

(21) E 05 729043

(96) EP 20050729043 2005.04.06.

(97) EP 1742927 A1 2005.11.10.

EP 1742927 B1 2011.03.30.

(73) Merck Patent GmbH, 64293 Darmstadt (DE)

(72) ZEILLER, Jean, Jacques

DUMAS, Hervé

GUYARD-DANGREMONT, Valérie

BERARD, Isabelle

CONTARD, Francis

GUERRIER, Daniel

FERRAND, Gérard

BONHOMME, Yves

(74) Lengyel Zsolt, DANUBIA Szabadalmi és Jogi Iroda Kft., 1051 Budapest, (HU)

(54) Butánsav származékok, eljárások előállításukra, azokat tartalmazó gyógyászati készítmények és terápiás alkalmazásuk

(51) C07D277/24 (2006.01)

C07C 59/13 (2006.01)

C07C 59/205 (2006.01)

C07C 69/712 (2006.01)

C07C251/58 (2006.01)

C07D213/30 (2006.01)

C07D261/08 (2006.01)

C07D263/56 (2006.01)

C07D307/42 (2006.01)

C07D307/46 (2006.01)

C07D311/30 (2006.01)

C07D333/16 (2006.01)

C07D333/22 (2006.01)

C07D333/28 (2006.01)

C07D333/56 (2006.01)

(13) T2

(30) 0404711 2004.05.03. FR

- (11) **E011267**
(21) **E 06 724105**
(96) **EP 20060724105** 2006.04.07.
(97) **EP 1885707 A1** 2006.10.19.
EP 1885707 B1 2011.02.23.
(73) INDENA S.p.A., 20139 Milano (IT)
(72) GABETTA, Bruno
GAMBINI, Andrea
(74) dr. Molnár István, DANUBIA Szabadalmi és Jogi Iroda Kft., 1051 Budapest, (HU)
(54) **Eljárás 10-dezacetilbakkatin III tisztítására 10-dezacetil-2-debenkoil-2-pentenoilbekatin III-ból**
(51) **C07D305/14** (2006.01)
A61K 31/337 (2006.01)
(13) **T2**
(30) MI20050614 2005.04.12. IT
-

- (11) **E011180**
(21) **E 07 729285**
(96) **EP 20070729285** 2007.05.18.
(97) **EP 2024351 A1** 2007.11.29.
EP 2024351 B1 2011.03.09.
(73) BASF SE, 67056 Ludwigshafen (DE)
(72) MACKEWITZ, Thomas
ROSOWSKI, Frank
TENTEN, Andreas
(74) ifj. Szentpéteri Ádám, SBGK Szabadalmi Ügyvivői Iroda, 1062 Budapest, (HU)
(54) **Eljárás ftálsav-anhidrid előállítására o-xilol gázfázisú oxidációjával**
(51) **C07D307/89** (2006.01)
(13) **T2**
(30) 06010415 2006.05.19. EP
-

- (11) **E011154**
(21) **E 06 807516**
(96) **EP 20060807516** 2006.10.24.
(97) **EP 2027104 A1** 2007.05.10.
EP 2027104 B1 2011.02.23.
(73) F.HOFFMANN-LA ROCHE AG, 4070 Basel (CH)
(72) BERGER, Jacob
CAROON, Joan, Marie
LOPEZ-TAPIA, Francisco, Javier
LOWRIE, JR., Lee, Edwin
NITZAN, Dov
ZHAO, Shu-Hai
(74) dr. Jalsovszky Györgyné, 1111 Budapest, (HU)
(54) **Arilszulfonil-krománok mint 5-HT6 inhibitorok**
(51) **C07D311/22** (2006.01)
A61K 31/353 (2006.01)
C07D311/58 (2006.01)
C07D405/06 (2006.01)
(13) **T2**
-

-
- (30) 732940 P 2005.11.03. US
-
- (11) **E011126**
(21) **E 04 729106**
(96) **EP 20040729106** 2004.04.23.
(97) **EP 1622892 A1** 2004.11.25.
 EP 1622892 B1 2011.03.09.
- (73) Aziende Chimiche Riunite Angelini Francesco A.C.R.A.F. S.p.A., 00181 Roma (IT)
(72) ALISI, Maria, Alessandra
 CAZZOLLA, Nicola
 FURLOTTI, Guido
 GUGLIELMOTTI, Angelo
 POLENZANI, Lorenzo
- (74) Somlai Mária, SBGK Szabadalmi Ügyvivői Iroda, 1062 Budapest, (HU)
- (54) **Analgetikus aktivitású indazolok**
- (51) **C07D401/12** (2006.01)
 A61K 31/454 (2006.01)
 A61P 29/00 (2006.01)
- (13) **T2**
- (30) MI20030972 2003.05.15. IT
-
- (11) **E011153**
(21) **E 06 830046**
(96) **EP 20060830046** 2006.11.20.
(97) **EP 1957479 A2** 2007.06.07.
 EP 1957479 B1 2011.03.02.
- (73) F.HOFFMANN-LA ROCHE AG, 4070 Basel (CH)
(72) NETTEKOVEN, Matthias
 PLANCHER, Jean-Marc
 RICHTER, Hans
 ROCHE, Olivier
 RUNTZ-SCHMITT, Valerie
 TAYLOR, Sven
- (74) dr. Jalsovszky Györgyné, 1111 Budapest, (HU)
- (54) **1,5-Szubsztituált indol indol-2-il-amid-származékok**
- (51) **C07D401/12** (2006.01)
 A61K 31/4439 (2006.01)
 A61P 3/04 (2006.01)
 C07D401/14 (2006.01)
 C07D403/12 (2006.01)
 C07D403/14 (2006.01)
 C07D405/14 (2006.01)
- (13) **T2**
- (30) 05111478 2005.11.30. EP
-
- (11) **E011320**
(21) **E 06 830045**
(96) **EP 20060830045** 2006.11.20.
(97) **EP 1968967 A1** 2007.06.07.
-

EP 1968967 B1 2011.04.27.

(73) F.HOFFMANN-LA ROCHE AG, 4070 Basel (CH)

(72) NETTEKOVEN, Matthias

PLANCHER, Jean-Marc

RICHTER, Hans

ROCHE, Olivier

RODRIGUEZ SARMIENTO, Rosa Maria

TAYLOR, Sven

(74) dr. Jalsovszky Györgyné, 1111 Budapest, (HU)

(54) 1,1-Dioxo-tiomorfolinil-indolil-metanon-származékok H3 modulátorokként való felhasználásra

(51) C07D401/12 (2006.01)

A61K 31/404 (2006.01)

A61K 31/445 (2006.01)

A61P 3/04 (2006.01)

C07D401/14 (2006.01)

C07D403/12 (2006.01)

(13) T2

(30) 05111479 2005.11.30. EP

(11) E011220

(21) E 04 804942

(96) EP 20040804942 2004.12.20.

(97) EP 1723136 A1 2005.06.30.

EP 1723136 B1 2011.03.09.

(73) Tibotec Pharmaceuticals, Co Cork (IE)

(72) BONFANTI, Jean-François

ANDRIES, Koenraad, Jozef, Lodewijk

JANSSENS, Frans, Eduard

SOMMEN, François, Maria

GUILLEMONT, Jérôme, Emile, Georges

LACRAMPE, Jean, Fernand, Armand

(74) Szentpéteri Zsolt, SBGK Szabadalmi Ügyvivői Iroda, 1062 Budapest, (HU)

(54) Piperidin-amino-benzimidazol származékok, mint a légúti óriássejtes vírus replikáció inhibitorai

(51) C07D401/14 (2006.01)

A61K 31/4184 (2006.01)

A61P 11/00 (2006.01)

A61P 31/12 (2006.01)

C07D417/14 (2006.01)

(13) T2

(30) 03104802 2003.12.18. EP

566835 P 2004.04.30. US

(11) E011131

(21) E 06 790127

(96) EP 20060790127 2006.08.30.

(97) EP 1924577 A1 2007.03.08.

EP 1924577 B1 2011.03.30.

(73) Novartis AG, 4056 Basel (CH)

(72) DIMITROFF, Martin

MILLER, Bridget, R.

STILLWELL, Brady, S.

SIESEL, David, A.

SWIFTNEY, Tyson

DIAZ, Brian

GU, Danlin

VAN DYCK, Jonathan, P.

RYCKMAN, David

POON, Daniel, J.

PICK, Teresa, E.

(74) dr. Fehérvári Flóra, DANUBIA Szabadalmi és Jogi Iroda Kft., 1051 Budapest, (HU)

(54) Helyettesített benzimidazolok és eljárás előállításukra**(51) C07D401/14** (2006.01)**(13) T2**

(30) 713108 P 2005.08.30. US

712539 P 2005.08.30. US

731591 P 2005.10.27. US

774684 P 2006.02.17. US

(11) E011148**(21) E 04 804954****(96) EP 20040804954** 2004.12.20.**(97) EP 1697347 A1** 2005.06.30.**EP 1697347 B1** 2011.02.23.

(73) Tibotec Pharmaceuticals, Co Cork (IE)

(72) BONFANTI, Jean-François

ANDRIES, Koenraad, Jozef, Lodewijk

FORTIN, Jérôme, Michel, Claude

MULLER, Philippe

DOUBLET, Frédéric, Marc, Maurice

MEYER, Christophe

WILLEBRORDS, Rudy, Edmond

GEVERS, Tom, Valerius, Josepha

TIMMERMAN, Philip, Maria, Martha, Bern

(74) Szentpéteri Zsolt, SBGK Szabadalmi Ügyvivői Iroda, 1062 Budapest, (HU)

(54) 5- vagy 6-szubsztituált benzimidazol-származékok mint légúti sejtösszeolvasztó vírus replikáció inhibitorai**(51) C07D401/14** (2006.01)**A61K 31/4184** (2006.01)**A61P 11/00** (2006.01)**A61P 31/12** (2006.01)**C07D401/06** (2006.01)**C07D405/14** (2006.01)**(13) T2**

(30) 03104806 2003.12.18. EP

566867 P 2004.04.30. US

(11) E011343**(21) E 05 802290****(96) EP 20050802290** 2005.11.11.

-
- (97) **EP 1833821 A1** 2006.05.18.
EP 1833821 B1 2011.03.30.
- (73) Actelion Pharmaceuticals Ltd., 4123 Allschwil (CH)
- (72) BOSS, Christoph
 FISCHLI, Walter
 WELLER, Thomas
 CLOZEL, Martine
 BOLLI, Martin
- (74) Molnár Imre, DANUBIA Szabadalmi és Jogi Iroda Kft., 1051 Budapest, (HU)
- (54) **Szulfamid-származékok mint endothelin receptor antagonisták kardiovaszkuláris megbetegedések kezelésére**
- (51) **C07D403/12** (2006.01)
A61K 31/506 (2006.01)
A61P 9/00 (2006.01)
- (13) **T2**
- (30) PCT/EP2004/012774 2004.11.11. WO
-

- (11) **E011372**
- (21) **E 08 741778**
- (96) **EP 20080741778** 2008.05.06.
- (97) **EP 2155731 A1** 2008.11.13.
EP 2155731 B1 2011.02.23.
- (73) Bial-Portela & CA, S.A., 4745-457 S. Mamede do Coronado (PT)
- (72) SOARES DA SILVA, Patrício Manuel Vieira Araújo
 LEARMONTH, David Alexander
 BELIAEV, Alexander
- (74) PINTZ ÉS TÁRSAI Szabadalmi, Védjegy és Jogi Iroda Kft., 1539 Budapest, (HU)
- (54) **1,3-dihidroimidazol-2-tion származékok, mint a dopamin- β -hidroxiláz inhibitorai**
- (51) **C07D405/04** (2006.01)
A61K 31/4178 (2006.01)
A61P 25/22 (2006.01)
- (13) **T2**
- (30) 0708818 2007.05.08. GB
-

- (11) **E011129**
- (21) **E 06 746245**
- (96) **EP 20060746245** 2006.05.01.
- (97) **EP 1877403 A1** 2006.11.09.
EP 1877403 B1 2011.03.30.
- (73) Eisai R&D Management Co., Ltd., Tokyo 112-8088 (JP)
- (72) GAO, Qi
 CHEN, Chung-Pin, H.
 FAKES, Michael, G.
 PENDRI, Yadagiri, R.
 KIAU, Susanne
 VAKKALAGADDA, Blisse
- (74) dr. Fehérvári Flóra, DANUBIA Szabadalmi és Jogi Iroda Kft., 1051 Budapest, (HU)
- (54) **Azol-vegyületek monolizinsói**
- (51) **C07D405/14** (2006.01)
-

	A61K 31/4196	(2006.01)
	A61K 31/427	(2006.01)
	A61P 31/04	(2006.01)
	C07C229/26	(2006.01)
	C07D417/06	(2006.01)
(13)	T2	
(30)	676932 P	2005.05.03. US

(11)	E011348	
(21)	E 07 704963	
(96)	EP 20070704963	2007.01.22.
(97)	EP 1991542 A1	2007.08.30.
	EP 1991542 B1	2011.03.16.
(73)	Syngenta Limited, GuildfordSurrey GU2 7YH (GB)	
(72)	BOEHMER, Jutta, Elisabeth MCLACHLAN, Matthew, Murdoch, Woodhead	
(74)	Somlai Mária, SBGK Szabadalmi Ügyvivői Iroda, 1062 Budapest, (HU)	
(54)	Herbicid hatású izoxazolin vegyületek	
(51)	C07D413/12	(2006.01)
	A01N 43/80	(2006.01)
	C07D261/04	(2006.01)
(13)	T2	
(30)	0603891	2006.02.27. GB

(11)	E011179	
(21)	E 08 840589	
(96)	EP 20080840589	2008.10.17.
(97)	EP 2201006 A1	2009.04.23.
	EP 2201006 B1	2011.03.09.
(73)	Dompé S.p.a., 67100 L'aquila (IT)	
(72)	MORICONI, Alessio ARAMINI, Andrea	
(74)	dr. Molnár István, DANUBIA Szabadalmi és Jogi Iroda Kft., 1051 Budapest, (HU)	
(54)	(R)-4-(heteroaril)feniletill származékok és azokat tartalmazó gyógyászati készítmények	
(51)	C07D413/12	(2006.01)
	A61K 31/422	(2006.01)
	A61K 31/427	(2006.01)
	A61P 37/00	(2006.01)
	C07D417/12	(2006.01)
(13)	T2	
(30)	07020396	2007.10.18. EP

(11)	E011197	
(21)	E 09 157031	
(96)	EP 20090157031	2006.11.15.
(97)	EP 2090575 A1	2009.08.19.
	EP 2090575 B1	2011.04.27.
(73)	Array Biopharma, Inc., Boulder, CO 80301 (US)	
(72)	LYSSIKATOS, Joseph, P.	

GRESCHUK, Julie, Marie

ZHAO, Qian

Marmsäter, Fredrik, P.

Lui, Weidong.

Hennings, David.D.

(74) dr. Gál Melinda, SBGK Szabadalmi Ügyvivői Iroda, 1062 Budapest, (HU)

(54) Eljárás és intermedierek N-4-fenil-kinazolin-4-amin-származékok előállítására**(51) C07D413/14** (2006.01)**A61K 31/517** (2006.01)**A61P 35/00** (2006.01)**C07D401/14** (2006.01)**C07D403/12** (2006.01)**C07D403/14** (2006.01)**C07D413/12** (2006.01)**C07D417/12** (2006.01)**C07D417/14** (2006.01)**C07D471/04** (2006.01)**C07D495/04** (2006.01)**(13) T2**

(30) 736289 P 2005.11.15. US

817019 P 2006.06.28. US

(11) E011063**(21) E 08 011788****(96) EP 20080011788** 2004.09.21.**(97) EP 2017276 A1** 2009.01.21.**EP 2017276 B1** 2011.01.19.

(73) EURO-CELTIQUE S.A., 1653 Luxembourg (LU)

(72) Sun, Qun

(74) Frankné dr. Machytka Daisy, Gödölle, Kékes, Mészáros & Szabó Szabadalmi és Védjegy Iroda, 1024 Budapest, (HU)

(54) Fájdalom kezelésére használható fenil-karboxamid vegyületek**(51) C07D417/04** (2006.01)**C07D213/06** (2006.01)**(13) T2**

(30) 504679 P 2003.09.22. US

(11) E010852**(21) E 05 792113****(96) EP 20050792113** 2005.09.28.**(97) EP 1797088 A1** 2006.04.06.**EP 1797088 B1** 2011.01.05.

(73) NeuroSearch A/S, 2750 Ballerup (DK)

(72) PETERS, Dan c/o NeuroSearch A/S

OLSEN, Gunnar, M. c/o NeuroSearch A/S

SCHEEL-KRÜGER, Jörgen c/o NeuroSearch A/S

NIELSEN, Elsebet, Østergaard c/o NeuroSearch A/S

(74) Arinova Szabadalmi és Védjegy Iroda, Ivánka Gábor, 1122 Budapest, (HU)

(54) Új 2H-benzopirán-2-on származékok és használatuk visszavételt gátló monoamin neurotranszmitterekként

-
- (51) **C07D451/06** (2006.01)
A61K 31/137 (2006.01)
A61K 31/428 (2006.01)
A61K 31/46 (2006.01)
A61P 25/16 (2006.01)
A61P 25/24 (2006.01)
A61P 25/28 (2006.01)
A61P 25/30 (2006.01)

(13) T2

- (30) 614052 P 2004.09.30. US
200401491 2004.09.30. DK
-

(11) E011240**(21) E 08 835512****(96) EP 20080835512** 2008.09.30.**(97) EP 2217597 A1** 2009.04.09.**EP 2217597 B1** 2011.03.30.

(73) COMENTIS, INC., South San Francisco, CA 94080 (US)

(72) PFISTER, Jurg, R.

VENKATRAMAN, Meenakshi, S.

ZHANG, Xiaoming

(74) Frankné dr. Machytka Daisy, Gödölle, Kékes, Mészáros & Szabó Szabadalmi és Védjegy Iroda, 1024 Budapest, (HU)

(54) Kinuklidin-4-ilmetil-1H-indol-3-karboxilát-származékok alfa-7 nikotin-acetilkinolin receptor ligandumokként az Alzheimer kór kezelésére**(51) C07D453/02** (2006.01)**A61K 31/439** (2006.01)**A61P 25/18** (2006.01)**A61P 25/28** (2006.01)**(13) T2**

(30) 976724 P 2007.10.01. US

(11) E011389**(21) E 07 766400****(96) EP 20070766400** 2007.07.31.**(97) EP 2046787 A1** 2008.02.07.**EP 2046787 B1** 2011.04.06.

(73) Glaxo Group Limited, Greenford, Middlesex UB6 0NN (GB)

(72) ALLEN, David George

ASTON, Nicola Mary

BARNETT, Rodger Phillip

CHUDASAMA, Reshma Manesh

DAY, Caroline Jane

EDLIN, Christopher David

KINDON, Leanda Jane

TRIVEDI, Naimisha

(74) Molnár Imre, DANUBIA Szabadalmi és Jogi Iroda Kft., 1051 Budapest, (HU)

(54) Pirazolo[3,4-b]piridin-származékok és alkalmazásuk PDE4 inhibitorokként**(51) C07D471/04** (2006.01)

A61K 31/437 (2006.01)
A61P 11/00 (2006.01)
A61P 17/00 (2006.01)
A61P 19/00 (2006.01)

(13) T2

(30) 0615286 2006.08.01. GB
 0706790 2007.04.05. GB
 0714815 2007.07.30. GB

(11) E011166**(21) E 06 706609****(96) EP 20060706609** 2006.02.03.**(97) EP 1851225 A1** 2006.08.17.**EP 1851225 B1** 2011.06.15.

(73) F. Hoffmann-La Roche AG, 4070 Basel (CH)

(72) GATTI MCARTHUR, Silvia

GOETSCHI, Erwin

WICHMANN, Juergen

WOLTERING, Thomas, Johannes

(74) dr. Jalsovszky Györgyné, 1111 Budapest, (HU)

(54) Pirazolo-pirimidin-származékok mint mGluR2 antagonisták**(51) C07D487/04** (2006.01)**A61K 31/519** (2006.01)**(13) T2****(11) E011359****(21) E 07 834863****(96) EP 20070834863** 2007.09.07.**(97) EP 2057165 A1** 2008.03.13.**EP 2057165 B1** 2011.03.16.

(73) INDUSTRIAL RESEARCH LIMITED, Lower Hutt (NZ)

ALBERT EINSTEIN COLLEGE OF MEDICINE OF YESHIVA UNIVERSITY, Bronx, New York 10461 (US)

(72) CLINCH, Keith

EVANS, Gary Brian

FURNEAUX, Richard Hubert

KELLY, Peter Michael

SCHRAMM, Vern L.

TYLER, Peter Charles

WOOLHOUSE, Anthony David

GULAB, Shivali Ashwin

(74) dr. Gál Melinda, SBGK Szabadalmi Ügyvivői Iroda, 1062 Budapest, (HU)

(54) Nukleozid-foszforilázok és -hidrolázok aciklikus amin inhibitorai**(51) C07D487/04** (2006.01)**A61K 31/519** (2006.01)**A61P 17/06** (2006.01)**A61P 31/04** (2006.01)**A61P 33/02** (2006.01)**A61P 35/00** (2006.01)**A61P 37/06** (2006.01)

(13) T2

(30) 842867 P 2006.09.07. US

(11) E011308**(21) E 07 724376**

(96) EP 20070724376 2007.04.19.

(97) EP 2018388 A2 2007.11.01.

EP 2018388 B1 2011.03.16.

(73) Novartis AG, 4056 Basel (CH)

(72) FAIRHURST, Robin Alec

TAYLOR, Roger John

(74) ifj. Szentpéteri Ádám, SBGK Szabadalmi Ügyvivői Iroda, 1062 Budapest, (HU)

(54) Biszadenozin vegyületek, mint adenozin A2A receptor agonisták

(51) C07D519/00 (2006.01)

A61K 31/52 (2006.01)

A61P 29/00 (2006.01)

(13) T2

(30) 0607950 2006.04.21. GB

(11) E011338**(21) E 04 712184**

(96) EP 20040712184 2004.02.18.

(97) EP 1602660 A1 2004.09.02.

EP 1602660 B1 2011.04.06.

(73) Kyorin Pharmaceutical Co., Ltd., Tokyo 101-8311 (JP)

(72) KOHNO, Yasushi

TANAKA, Kiyooki

KURIYAMA, Kazuhiko

HORI, Wataru

(74) dr. Molnár István, DANUBIA Szabadalmi és Jogi Iroda Kft., 1051 Budapest, (HU)

(54) Aminofoszonsav származékok, azok sói és az s1p receptor modulátorai

(51) C07F 9/09 (2006.01)

A61K 31/661 (2006.01)

A61K 31/662 (2006.01)

A61P 1/04 (2006.01)

A61P 9/00 (2006.01)

A61P 9/10 (2006.01)

A61P 11/00 (2006.01)

A61P 11/06 (2006.01)

A61P 13/12 (2006.01)

A61P 17/00 (2006.01)

A61P 29/00 (2006.01)

A61P 37/02 (2006.01)

A61P 37/06 (2006.01)

A61P 37/08 (2006.01)

A61P 43/00 (2006.01)

C07F 9/38 (2006.01)

C07F 9/40 (2006.01)

(13) T2

(30) 2003039269 2003.02.18. JP

(11) **E011175**

(21) **E 07 711266**

(96) **EP 20070711266** 2007.03.13.

(97) **EP 1996602 A1** 2007.09.20.

EP 1996602 B1 2011.02.16.

(73) Glycom A/S, 2800 Lyngby (DK)

(72) DEKANY, Gyula

AGOSTON, Karoly

BAJZA, István

BÖJSTRUP, Marie

KRÖGER, Lars

(74) Kovács Árpád, Glycom Hungary Biotechnológiai Kft., 1025 Budapest, (HU)

(54) **Új laktozamin-származékok**

(51) **C07H 5/06** (2006.01)

C07H 15/12 (2006.01)

(13) **T2**

(30) 200600355 2006.03.13. DK

(11) **E011362**

(21) **E 08 841744**

(96) **EP 20080841744** 2008.10.23.

(97) **EP 2205620 A2** 2009.04.30.

EP 2205620 B1 2011.04.13.

(73) Ferrer Internacional, S.A., 08028 Barcelona (ES)

Nicox S.A., 06560 Sophia Antipolis - Valbonne (FR)

(72) ANGLADA, Luis

ALBET, Carlos

GUGLIETTA, Antonio

(74) Ráthonyi Zoltán, SBGK Szabadalmi Ügyvivői Iroda, 1062 Budapest, (HU)

(54) **(11béta,16alfa)-9-Fluor-11-hidroxi-16,17-[(1-metil-etilidén)-bisz(oxi)]-21-
[4-[(nitro-oxi)-metil]-benzoi]-oxi]-pregna-1,4-dién-3,20-dion amorf formája**

(51) **C07J 41/00** (2006.01)

A61K 31/57 (2006.01)

A61P 17/06 (2006.01)

(13) **T2**

(30) 200702796 2007.10.25. ES

(11) **E011135**

(21) **E 05 735686**

(96) **EP 20050735686** 2005.04.14.

(97) **EP 1745064 A2** 2005.11.10.

EP 1745064 B1 2011.01.05.

(73) Proteolix, Inc., South San Francisco CA 94080 (US)

(72) SMYTH, Mark S.

LAIDIG, Guy J.

BORCHARDT, Ronald T.

BUNIN, Barry A.

CREWS, Craig M.

MUSSER, John H.

CHABALA, John Clifford

(74) dr. Molnár István, DANUBIA Szabadalmi és Jogi Iroda Kft., 1051 Budapest, (HU)

(54) Vegyületek proteaszóma enzim gátlásra

(51) C07K 5/087 (2006.01)

A61K 38/06 (2006.01)

C07K 5/08 (2006.01)

(13) T2

(30) 562340 P 2004.04.15. US

569096 P 2004.05.07. US

599401 P 2004.08.06. US

610001 P 2004.09.14. US

610002 P 2004.09.14. US

610159 P 2004.09.14. US

620573 P 2004.10.20. US

(11) E011093

(21) E 06 850998

(96) EP 20060850998 2006.12.19.

(97) EP 1973942 A2 2007.11.15.

EP 1973942 B1 2011.02.09.

(73) Genentech, Inc., South San Francisco CA 94080-4990 (US)

(72) BUTLER, Michelle D.

CLELAND, Jeffrey L.

KAHN, David W.

PIZARRO, Shelly

SCHMELZER, Charles H.

WINKLER, Marjorie E.

(74) Frankné dr. Machytka Daisy, Gödölle, Kékes, Mészáros & Szabó Szabadalmi és Védjegy Iroda, 1024 Budapest, (HU)

(54) Heparinkötő fehérjék rekombináns előállítás

(51) C07K 14/52 (2006.01)

(13) T2

(30) 753615 P 2005.12.22. US

807432 P 2006.07.14. US

(11) E011158

(21) E 06 727006

(96) EP 20060727006 2006.05.04.

(97) EP 1877435 A1 2006.11.09.

EP 1877435 B1 2011.02.16.

(73) Zealand Pharma A/S, 2600 Glostrup (DK)

(72) LARSEN, Bjarne, Due

PETERSEN, Yvette, Miata

EBBEHÖJ, Kirsten

(74) Frankné dr. Machytka Daisy, Gödölle, Kékes, Mészáros & Szabó Szabadalmi és Védjegy Iroda, 1024 Budapest, (HU)

(54) 2. Típusú glükagonszerű peptid (GLP-2)analógjai

(51) **C07K 14/605** (2006.01)
A61K 38/26 (2006.01)

(13) **T2**

(30) 678066 P 2005.05.04. US

(11) **E011273**

(21) **E 04 743400**

(96) **EP 20040743400** 2004.07.15.

(97) **EP 1646656 A2** 2005.01.27.

EP 1646656 B1 2011.03.02.

(73) MedImmune Limited, Cambridge CB21 6GH (GB)

(72) MONK, Phillip, David

JERMUTUS, Lutz

MINTER, Ralph, Raymond

SHORROCK, Celia, Patricia

(74) Ivánka Gábor, ARINOVA Szabadalmi és Védjegy Iroda, 1122 Budapest, (HU)

(54) **Humán ellenanyag molekulák IL-13-hoz**

(51) **C07K 16/24** (2006.01)

A61K 39/395 (2006.01)

A61P 11/06 (2006.01)

A61P 35/00 (2006.01)

C12N 15/13 (2006.01)

(13) **T2**

(30) 487512 P 2003.07.15. US

558216 P 2004.03.31. US

0407315 2004.03.31. GB

573791 P 2004.05.24. US

(11) **E011111**

(21) **E 07 858450**

(96) **EP 20070858450** 2007.10.15.

(97) **EP 20794 82** 2008.05.02.

EP 20794 B1 2011.02.23.

(73) Pierre Fabre Medicament, 92100 Boulogne-Billancourt (FR)

(72) HAEUW, Jean-François

GOETSCH, Liliane

(74) dr. Gál Melinda, SBGK Szabadalmi Ügyvivői Iroda, 1062 Budapest, (HU)

(54) **Egy anti-CD151 antitest alkalmazása primer rák kezelésére**

(51) **C07K 16/28** (2006.01)

(13) **T2**

(30) 0609135 2006.10.18. FR

(11) **E011112**

(21) **E 06 709799**

(96) **EP 20060709799** 2006.02.17.

(97) **EP 1863849 A2** 2006.09.14.

EP 1863849 B1 2011.04.27.

(73) Syngenta Limited, Guildford Surrey GU2 7YH (GB)

(72) CAYLEY, Patricia, JaneSyngenta Limited

DINSMORE, Andrew, JohnCTL

EARLEY, Fergus, Gerard, PaulSyngenta Limited

SADLER, Claire, Judith, AnneCTL

VINCENT, Jason, LeighSyngenta Limited

(74) dr. Jalsovszky Györgyné ügyvéd, 1111 Budapest, (HU)

(54) Kártevő rágcsálók irtása

(51) C07K 16/46 (2006.01)

C07K 7/00 (2006.01)

(13) T2

(30) 0505054 2005.03.11. GB

0600719 2006.01.13. GB

(11) E011323

(21) E 05 823579

(96) EP 20050823579 2005.12.21.

(97) EP 1831265 A1 2006.06.29.

EP 1831265 B1 2011.03.16.

(73) Solvay SA, 1050 Brussels (BE)

(72) STREBELLE, Michel

BALTHASART, Dominique

(74) ifj. Szentpéteri Ádám, SBGK Szabadalmi Ügyvivői Iroda, 1062 Budapest, (HU)

(54) Eljárás 1,2-dikloro-etán előállítására

(51) C08F 14/06 (2006.01)

C07C 17/02 (2006.01)

C07C 19/045 (2006.01)

(13) T2

(30) 0413873 2004.12.23. FR

0503252 2005.04.01. FR

(11) E011271

(21) E 07 768163

(96) EP 20070768163 2007.06.28.

(97) EP 2160427 A1 2008.12.31.

EP 2160427 B1 2011.03.23.

(73) Sumitomo Chemical Company, Limited, Tokyo 104-8260 (JP)

(72) WATANABE, Atsushi

(74) Kovári György, ADVOPATENT Szabadalmi és Védjegy Iroda, 1011 Budapest, (HU)

(54) Uretángyantával bevont granula

(51) C08G 18/42 (2006.01)

A01N 25/26 (2006.01)

C08G 18/66 (2006.01)

(13) T2

(11) E011229

(21) E 08 802987

(96) EP 20080802987 2008.08.08.

(97) EP 2176315 A1 2009.02.19.

EP 2176315 B1 2011.03.30.

(73) Henkel AG & Co. KGaA, 40589 Düsseldorf (DE)

-
- (72) ZANDER, Lars
 BACHON, Thomas
 KUNZE, Christiane
 KLEIN, Johann
 BRAUN, Daniela
 GONZALEZ, Sara
 NEUHAUSEN, Ulrich
- (74) Szentpéteri Zsolt, SBGK Szabadalmi Ügyvivői Iroda, 1062 Budapest, (HU)
- (54) Keményíthető összetételek, amelyek két hidrolizálható csoportot hordozó szilánokat tartalmaznak**
- (51) **C08G 65/00** (2006.01)
C08G 65/30 (2006.01)
- (13) **T2**
- (30) 102007038030 2007.08.10. DE
-
- (11) **E011115**
- (21) **E 07 700387**
- (96) **EP 20070700387** 2007.01.16.
- (97) **EP 1987086 A1** 2007.07.19.
EP 1987086 B1 2011.03.09.
- (73) Whitford Limited, Manor ParkRuncornCheshire WA7 1ST (GB)
- (72) COATES, Michael
 WHITLOW, Robert, Iain
 ANDERSON, Terry
- (74) Derzsi Katalin, SBGK Szabadalmi Ügyvivői Iroda, 1062 Budapest, (HU)
- (54) Eljárás fluorpolimer poranyagok előállítására**
- (51) **C08J 3/12** (2006.01)
F26B 5/06 (2006.01)
- (13) **T2**
- (30) 0600823 2006.01.16. GB
-
- (11) **E011125**
- (21) **E 08 709393**
- (96) **EP 20080709393** 2008.02.13.
- (97) **EP 2118181 A1** 2008.08.21.
EP 2118181 B1 2011.03.30.
- (73) Whitford Ltd., Manor Park Runcorn WA7 1ST (GB)
- (72) MELVILLE, Andrew, J.
 TOPPING, David, J.
 WILLIS, David, P
- (74) Derzsi Katalin, SBGK Szabadalmi Ügyvivői Iroda, 1062 Budapest, (HU)
- (54) Hordozó komponensek és eljárás adalékanyagok, főleg fluorpolimerek cellulózra történő leválasztására**
- (51) **C08J 7/04** (2006.01)
C08J 5/04 (2006.01)
C08J 5/16 (2006.01)
F16C 33/18 (2006.01)
- (13) **T2**
- (30) 0702795 2007.02.13. GB
-
- (11) **E011194**
-

(21) E 09 013212

(96) EP 20090013212 2005.04.29.

(97) EP 2145922 A1 2010.01.20.

EP 2145922 B1 2011.03.16.

(73) Chevron Phillips Chemical Company LP, The Woodlands, Texas 77380 (US)

(72) Krishnaswamy, Rajendra K.

Yang, Qing

(74) Karácsonyi Béla, ADVOPATENT Szabadalmi és Védjegy Iroda, 1011 Budapest, (HU)

(54) **HDPE gyanták nyomóvezetékhez és hasonló alkalmazásokhoz**

(51) C08L 23/08 (2006.01)

C08L 23/04 (2006.01)

F16L 9/127 (2006.01)

(13) T2

(30) 835755 2004.04.30. US

(11) E011182

(21) E 07 797522

(96) EP 20070797522 2007.05.17.

(97) EP 2021418 A1 2007.12.06.

EP 2021418 B1 2011.03.09.

(73) PPG Industries Ohio, Inc., Cleveland, OH 44111 (US)

(72) DESAW, Shawn, A.

FALER, Dennis, L.

POLK, W. David

(74) dr. Frankné Machytka Daisy, Gödölle, Kékes, Mészáros & Szabó Szabadalmi és Védjegy Iroda, 1024 Budapest, (HU)

(54) **Polimerbe zárt részecskék vizes diszperziói, rokon bevonó anyagösszetételek és bevont szubsztrátumok**

(51) C09D 5/03 (2006.01)

(13) T2

(30) 440619 2006.05.25. US

(11) E011250

(21) E 08 804033

(96) EP 20080804033 2008.09.11.

(97) EP 2197964 A1 2009.04.16.

EP 2197964 B1 2011.03.02.

(73) BASF SE, 67056 Ludwigshafen (DE)

(72) KOPLIN, Tobias Joachim

REIMERS, Oliver

NORD, Simon

LAWRENZ, Dirk

BIRKERT, Oliver

GEISSLER, Ulrike

(74) dr. Bódizs Árpád, SBGK Szabadalmi Ügyvivői Iroda, 1062 Budapest, (HU)

(54) **Pigment-mentes, fluoreszcens színezékekkel megjelölt vizes polimer diszperzió, eljárás előállítására valamint alkalmazása**

(51) C09D129/04 (2006.01)

C08J 3/00 (2006.01)

C08L101/00 (2006.01)

	C09D 5/22	(2006.01)
(13) T2		
(30)	07118116	2007.10.09. EP

(11) E011392		
(21) E 05 701145		
(96)	EP 20050701145	2005.01.24.
(97)	EP 1745115 A1	2005.08.04.
	EP 1745115 B1	2010.12.15.
(73)	Nick, Wolfgang, 72074 Tübingen (DE)	
(72)	NILL, Wolf-Eberhard SCHMILLEN, Anton WESER, Gerold	
(74)	Mester Tamás, SWORKS Nemzetközi Szabadalmi Ügyvivői Iroda Kft., 1015 Budapest, (HU)	
(54) Berendezés és eljárás frakcionált szénhidrogének kinyerésére műanyagokból és/vagy olajtartalmú maradékanyagokból		
(51)	C10G 1/10	(2006.01)
	C10G 1/00	(2006.01)
(13) T2		
(30)	102004003667	2004.01.24. DE PCT/EP2005/000504 2005.01.20. WO

(11) E011326		
(21) E 06 116784		
(96)	EP 20060116784	2006.07.07.
(97)	EP 1876227 A1	2008.01.09.
	EP 1876227 B1	2011.03.23.
(73)	The Procter and Gamble Company, Cincinnati, Ohio 45202 (US)	
(72)	Lant, Neil Patterson, Steven	
(74)	dr. Török Ferenc, DANUBIA Szabadalmi és Jogi Iroda Kft., 1051 Budapest, (HU)	
(54) Mosószer-készítmény		
(51)	C11D 3/386	(2006.01)
	C11D 3/00	(2006.01)
	C11D 3/37	(2006.01)
(13) T2		

(11) E011368		
(21) E 07 794550		
(96)	EP 20070794550	2007.05.04.
(97)	EP 2024481 A1	2007.11.15.
	EP 2024481 B1	2011.01.05.
(73)	The Procter and Gamble Company, Cincinnati, Ohio 45202 (US)	
(72)	DE BUZZACCARINI, Francesco DE WREE, Ann COOSEMANS, Steven, Jozef Louis ERGELEN, Mehmet, Tugrul VANGEEL, Filip, Dominique Hubert	
(74)	dr. Török Ferenc, DANUBIA Szabadalmi és Jogi Iroda Kft., 1051 Budapest, (HU)	

(54) Folyékony detergens hatású mosószer készítmény**(51) C11D 3/43** (2006.01)**C11D 17/00** (2006.01)**C11D 17/04** (2006.01)**(13) T2****(30)** 798214 P 2006.05.05. US**(11) E010971****(21) E 04 705562****(96) EP 20040705562** 2004.01.27.**(97) EP 1587913 A1** 2004.08.12.**EP 1587913 B1** 2011.01.19.**(73)** PROBI AB, 223 70 Lund (SE)**(72)** MOLIN, Göran

AHRN, Siv

JEPPSSON, Bengt

(74) Lengyel Zsolt, DANUBIA Szabadalmi és Jogi Iroda Kft., 1051 Budapest, (HU)**(54) Glutamin termelésére képes új Bifidobacterium törzsek****(51) C12N 1/20** (2006.01)**A23L 1/03** (2006.01)**A61K 45/00** (2006.01)**(13) T2****(30)** 0300245 2003.01.31. SE

447274 P 2003.02.14. US

(11) E011388**(21) E 07 731332****(96) EP 20070731332** 2007.04.20.**(97) EP 2018417 A2** 2007.11.15.**EP 2018417 B1** 2011.03.02.**(73)** Eco Solution, 93230 Romainville (FR)**(72)** DA COSTA, Alexandre**(74)** dr. Török Ferenc, DANUBIA Szabadalmi és Jogi Iroda Kft., 1051 Budapest, (HU)**(54) Új mikroorganizmus szennyvíz kezelésére és a megfelelő eljárás****(51) C12N 1/20** (2006.01)**C02F 3/12** (2006.01)**C02F 3/34** (2006.01)**(13) T2****(30)** 0603792 2006.04.27. FR**(11) E011283****(21) E 06 842807****(96) EP 20060842807** 2006.12.27.**(97) EP 1966375 A2** 2007.07.05.**EP 1966375 B1** 2011.04.20.**(73)** SIGMA-TAU Industrie Farmaceutiche Riunite S.p.A., 00144 Roma (IT)

TECNOGEN S.P.A., 81013 Piana di Monte Verna (IT)

(72) MINENKOVA, Olga

PAVONI, Emiliano

(74) dr. Láng Tivadarné, SBGK Szabadalmi Ügyvivői Iroda, 1062 Budapest, (HU)

(54) Vektor egy antitest hatékony szelektálására és/vagy érlelésére és alkalmazásai**(51) C12N 15/10** (2006.01)**C07K 16/30** (2006.01)**C12N 15/13** (2006.01)**C40B 40/08** (2006.01)**C40B 50/06** (2006.01)**(13) T2**

(30) 05028501 2005.12.27. EP

(11) E011144**(21) E 03 730791****(96) EP 20030730791** 2003.06.03.**(97) EP 1513934 A2** 2003.12.18.**EP 1513934 B1** 2011.03.02.

(73) Oncotherapy Science, Inc., Kawasaki-shi Kanagawa 213-0012 (JP)

(72) NAKAMURA, Yusuke

FURUKAWA, Yoichi

TAHARA, Hideaki

TSUNODA, Takuya

(74) dr. Láng Tivadarné, SBGK Szabadalmi Ügyvivői Iroda, 1062 Budapest, (HU)

(54) Humán vastagbélrákkal összefüggő gének és polipeptidek**(51) C12N 15/11** (2006.01)**A61K 31/713** (2006.01)**A61K 38/00** (2006.01)**A61K 39/00** (2006.01)**C07K 14/47** (2006.01)**C07K 16/32** (2006.01)**C12N 15/12** (2006.01)**C12Q 1/68** (2006.01)**G01N 33/68** (2006.01)**(13) T2**

(30) 386985 P 2002.06.06. US

415209 P 2002.09.30. US

451013 P 2003.02.28. US

(11) E011378**(21) E 06 707388****(96) EP 20060707388** 2006.03.02.**(97) EP 1883698 A1** 2006.11.30.**EP 1883698 B1** 2011.04.13.

(73) Universitätsklinikum Freiburg, 79106 Freiburg (DE)

(72) ELSÄSSER-BEILE, Ursula

WOLF, Philipp

GIERSCHNER, Dorothee

BÜHLER, Patrick

WETTERAUER, Ulrich

(74) Somlai Mária, SBGK Szabadalmi Ügyvivői Iroda, 1062 Budapest, (HU)

(54) Sejt felszíni prosztata-specifikus membrán antigén elleni monoklonális antitestek és egy láncú antitest

fragmensek

- (51) **C12N 15/13** (2006.01)
A61K 47/48 (2006.01)
C07K 16/30 (2006.01)

(13) T2

- (30) 05011536 2005.05.27. EP

(11) E011315**(21) E 05 822785**

- (96) **EP 20050822785** 2005.12.13.

- (97) **EP 1828384 A1** 2006.06.29.

EP 1828384 B1 2011.03.23.

- (73) Evonik Degussa GmbH, 45128 Essen (DE)

- (72) HANS, Stephan

BATHE, Brigitte

THIERBACH, Georg

- (74) Szentpéteri Zsolt, SBGK Szabadalmi Ügyvivői Iroda, 1062 Budapest, (HU)

(54) A proB gén Coryneform baktériumokból származó mutáns

- (51) **C12N 15/52** (2006.01)

C07K 14/34 (2006.01)

C12R 1/15 (2006.01)

(13) T2

- (30) 102004061696 2004.12.22. DE

(11) E011155**(21) E 06 806380**

- (96) **EP 20060806380** 2006.10.19.

- (97) **EP 1941043 A1** 2007.04.26.

EP 1941043 B1 2011.04.13.

- (73) F.HOFFMANN-LA ROCHE AG, 4070 Basel (CH)

- (72) Kopetzki, Erhard

- (74) dr. Jalsovszky Györgyné, 1111 Budapest, (HU)

(54) Eljárás polipeptid rekombináns expressziójára

- (51) **C12N 15/62** (2006.01)

C07K 19/00 (2006.01)

(13) T2

- (30) 05023003 2005.10.21. EP

06010665 2006.05.24. EP

(11) E011116**(21) E 06 819032**

- (96) **EP 20060819032** 2006.12.14.

- (97) **EP 1963516 A1** 2007.07.05.

EP 1963516 B1 2011.02.23.

- (73) IEP GmbH, 65203 Wiesbaden (DE)

- (72) GUPTA, Antje

BOBKOVA, Maria

Tschentscher, Anke

- (74) dr. Svingor Ádám, DANUBIA Szabadalmi és Jogi Iroda Kft., 1051 Budapest, (HU)

(54) Eljárás hidroxiketo-vegyületek enantioszelektív enzimatis redukciójára**(51) C12P 7/62** (2006.01)**C12P 13/00** (2006.01)**C12P 41/00** (2006.01)**(13) T2****(30) 20272005** 2005.12.19. AT

(11) E011227**(21) E 08 761962****(96) EP 20080761962** 2008.01.22.**(97) EP 2121950 A2** 2008.09.18.**EP 2121950 B1** 2011.04.06.**(73)** Zach System, 49240 Avrille (FR)

Novacta Biosystems Limited, Hatfield Hertfordshire AL10 9AB (GB)

(72) BURGOS, Alain

CAILLE, Jean-Claude

LORRAINE GRADLEY, Michelle

(74) dr. Gál Melinda, SBGK Szabadalmi Ügyvivői Iroda, 1062 Budapest, (HU)**(54) Eljárás egy monosav monoészter vegyületének előállítására egy diészter vegyület kemoszelektív enzimatis hidrolízisével****(51) C12P 7/62** (2006.01)**(13) T2****(30) 0752792** 2007.01.22. FR

(11) E011350**(21) E 06 830606****(96) EP 20060830606** 2006.12.13.**(97) EP 1969132 A1** 2007.07.05.**EP 1969132 B1** 2011.03.02.**(73)** BASF SE, 67056 Ludwigshafen (DE)**(72)** STÜRMER, Rainer

KESSELER, Maria

HAUER, Bernhard

FRIEDRICH, Thomas

BREUER, Michael

SCHRÖDER, Hartwig

(74) ifj. Szentpéteri Ádám, SBGK Szabadalmi Ügyvivői Iroda, 1062 Budapest, (HU)**(54) Enzimes redukció optikailag aktív alkoholok előállítására****(51) C12P 17/16** (2006.01)**C07D333/16** (2006.01)**C07D333/20** (2006.01)**(13) T2****(30) 102005062662** 2005.12.23. DE

(11) E011269**(21) E 08 773567****(96) EP 20080773567** 2008.06.20.**(97) EP 2173890 A1** 2008.12.24.**EP 2173890 B1** 2011.03.16.

-
- (73) Technische Universität München, 80290 München (DE)
 (72) SKERRA, Arne
 THEOBALD, Ina
 SCHLAPSCHY, Martin
 (74) dr. Láng Tivadarné, SBGK Szabadalmi Ügyvivői Iroda, 1062 Budapest, (HU)
(54) Biológiailag aktív fehérjék megnövelt in vino és/vagy in vitro stabilitással
 (51) **C12P 21/00** (2006.01)
A61K 38/17 (2006.01)
C07K 14/435 (2006.01)
C07K 19/00 (2006.01)
C12N 1/15 (2006.01)
C12N 1/21 (2006.01)
C12N 5/10 (2006.01)
C12N 15/62 (2006.01)
 (13) **T2**
 (30) 07012219 2007.06.21. EP
 71705 2008.05.14. US
-

- (11) **E011279**
 (21) **E 08 161630**
 (96) **EP 20080161630** 2008.08.01.
 (97) **EP 2149609 A1** 2010.02.03.
EP 2149609 B1 2011.03.23.
 (73) OLON S.p.A., 20090 Rodano (MI) (IT)
 (72) Bertetti, Gianluca
 Malcangi, Antonella
 Muraca, Roberto
 Trione, Guido
 Rossi, Alessia
 (74) dr. Fehérvári Flóra, DANUBIA Szabadalmi és Jogi Iroda Kft., 1051 Budapest, (HU)
(54) Javított eljárás Daptomycin előállítására
 (51) **C12P 21/04** (2006.01)
 (13) **T2**
-

- (11) **E011100**
 (21) **E 08 758994**
 (96) **EP 20080758994** 2008.06.04.
 (97) **EP 2162557 A1** 2008.12.31.
EP 2162557 B1 2011.04.06.
 (73) SMS Siemag AG, 40237 Düsseldorf (DE)
 (72) OHLERT, Joachim
 SCHUSTER, Ingo
 SUDAU, Peter
 SEIDEL, Jürgen
 (74) Erdély Péter, DANUBIA Szabadalmi és Jogi Iroda Kft., 1051 Budapest, (HU)
(54) Eljárás acél szalagok meleghegyszerlésére és hőkezelésére
 (51) **C21D 8/02** (2006.01)
B21B 1/26 (2006.01)
C21D 8/04 (2006.01)
-

	C21D 9/46	(2006.01)
	C21D 9/48	(2006.01)
(13)	T2	
(30)	102007029280	2007.06.22. DE
	102008010062	2008.02.20. DE

(11)	E011296	
(21)	E 08 709042	
(96)	EP 20080709042	2008.02.15.
(97)	EP 2118328 A2	2008.08.21.
	EP 2118328 B1	2011.03.16.
(73)	Ecole Polytechnique Fédérale de Lausanne (EPFL), 1015 Lausanne (CH)	
(72)	MORTENSEN, Andreas GOODALL, Russell	
(74)	Farkas Tamás, DANUBIA Szabadalmi és Jogi Iroda Kft., 1051 Budapest, (HU)	
(54)	Eljárás porózus fémtermék előállítására	
(51)	C22C 1/08	(2006.01)
	B22C 9/10	(2006.01)
(13)	T2	
(30)	PCT/IB2007/050519	2007.02.16. WO
	PCT/IB2007/054453	2007.11.02. WO

(11)	E011244	
(21)	E 07 405302	
(96)	EP 20070405302	2007.10.08.
(97)	EP 2048263 A1	2009.04.15.
	EP 2048263 B1	2011.03.30.
(73)	Oerlikon Trading AG, Trübbach, 9477 Trübbach (CH)	
(72)	ESSER, Stefan Zäch Martin	
(74)	Kovács Ivánné, DANUBIA Szabadalmi és Jogi Iroda Kft., 1051 Budapest, (HU)	
(54)	Munkadarabtartó berendezés	
(51)	C23C 14/50	(2006.01)
	C23C 16/458	(2006.01)
	F16H 21/14	(2006.01)
(13)	T2	

(11)	E011328	
(21)	E 07 858599	
(96)	EP 20070858599	2007.10.16.
(97)	EP 2089560 A2	2008.04.24.
	EP 2089560 B1	2011.03.16.
(73)	H.E.F., 42160 Andrézieux-Bouthéon (FR)	
(72)	MAURIN-PERRIER, Philippe LEDRAPPIER, Florent HOUZE, Laurent	
(74)	Szabó Zsolt, DANUBIA Szabadalmi és Jogi Iroda Kft., 1051 Budapest, (HU)	
(54)	Vékonyréteggel bevonatolt csúszó érintkeződarab kenéssel ellátott környezetben	
(51)	C23C 16/02	(2006.01)

	C23C 16/26	(2006.01)
(13) T2		
(30)	0654415	2006.10.20. FR

(11) E011219		
(21) E 04 028997		
(96) EP 20040028997		2004.12.07.
(97) EP 1550740 A1		2005.07.06.
	EP 1550740 B1	2011.03.09.
(73)	Henkel AG & Co. KGaA, 40589 Düsseldorf (DE)	
(72)	Schenzle, Bernd Sienkowski, Michael L. Goodreau, Bruce H.	
(74)	Szentpéteri Zsolt, SBGK Szabadalmi Ügyvivői Iroda, 1062 Budapest, (HU)	
(54) Több lépéses eljárás felület-átalakító bevonat készítésére		
(51) C23C 22/73		(2006.01)
	C23C 22/36	(2006.01)
	C23C 22/80	(2006.01)
(13) T2		
(30)	745539	2003.12.29. US

(11) E011214		
(21) E 06 009567		
(96) EP 20060009567		2006.05.09.
(97) EP 1816235 A1		2007.08.08.
	EP 1816235 B1	2011.03.16.
(73)	Linde AG, 80331 München (DE)	
(72)	Heinrich, Peter Krömmer, Werner	
(74)	Mészárosné Dónusz Katalin, SBGK Szabadalmi Ügyvivői Iroda, 1062 Budapest, (HU)	
(54) Eljárás sérülések javítására öntvényekben		
(51) C23C 24/04		(2006.01)
	B23P 6/04	(2006.01)
(13) T2		
(30)	102006003818	2006.01.26. DE

(11) E011266		
(21) E 05 758488		
(96) EP 20050758488		2005.07.14.
(97) EP 1771602 A2		2006.01.19.
	EP 1771602 B1	2011.02.16.
(73)	Oerlikon Trading AG, Trübbach, 9477 Trübbach (CH)	
(72)	ENDRINO, Jose DERFLINGER, Volker GEY, Christoph	
(74)	dr. Pethő Árpád, DANUBIA Szabadalmi és Jogi Iroda Kft., 1051 Budapest, (HU)	
(54) Nagy mértékben oxidációrezisztens kemény bevonóanyagok vágó szerszámokhoz		
(51) C23C 30/00		(2006.01)
	C23C 14/06	(2006.01)

-
- C23C 14/32** (2006.01)
(13) T2
(30) 588084 P 2004.07.15. US
-
- (11) E011376**
(21) E 07 710509
(96) EP 20070710509 2007.03.12.
(97) EP 1994204 A1 2007.09.20.
EP 1994204 B1 2011.04.27.
(73) Ceratizit Austria Gesellschaft M.B.H., 6600 Reutte (AT)
(72) DANIEL, Claus
KATHREIN, Martin
MÜCKLICH, Frank
(74) Kovári György, ADVOPATENT Szabadalmi és Védjegy Iroda, 1011 Budapest, (HU)
(54) Kompozit anyag periodikusan változtatott mikrostruktúrával
(51) C23C 30/00 (2006.01)
(13) T2
(30) 19406 U 2006.03.14. AT
-
- (11) E011364**
(21) E 08 770023
(96) EP 20080770023 2008.06.03.
(97) EP 2155939 A1 2008.12.18.
EP 2155939 B1 2011.04.06.
(73) Albany International Corp., Albany, NY 12204 (US)
(72) BARISH, Joseph, S.
SALITSKY, Joseph
PAQUIN, Maurice, R.
O'CONNOR, Joseph, G.
(74) Kovári György, ADVOPATENT Szabadalmi és Védjegy Iroda, 1011 Budapest, (HU)
(54) Elektromos vezetőképességű monofil szál és szövet
(51) D01F 11/04 (2006.01)
D01F 8/00 (2006.01)
D03D 15/00 (2006.01)
D06M 11/83 (2006.01)
(13) T2
(30) 933548 P 2007.06.07. US
993158 P 2007.09.10. US
-
- (11) E011285**
(21) E 07 818089
(96) EP 20070818089 2007.09.06.
(97) EP 2074248 A1 2008.04.24.
EP 2074248 B1 2011.03.02.
(73) DSM IP Assets B.V., 6411 TE Heerlen (NL)
(72) MARISSSEN, Roelof
DANSCHUTTER De, Evert Florentinus Florimondus
MUELLER, Elisabeth
(74) Mészárosné Dónusz Katalin, SBGK Szabadalmi Ügyvivői Iroda, 1062 Budapest, (HU)
-

(54) Vágásnak ellenálló fonál és az ezt tartalmazó termékek**(51) D02G 3/44** (2006.01)**D01F 1/10** (2006.01)**(13) T2****(30)** 06021680 2006.10.17. EP**(11) E011146****(21) E 08 845668****(96) EP 20080845668** 2008.10.07.**(97) EP 2209936 A1** 2009.05.07.**EP 2209936 B1** 2011.02.16.**(73)** Zaglio, Sergio, 46043 Castiglione Delle Stiviere, Mantova (IT)**(72)** Zaglio, Sergio**(74)** dr. Jakab Judit, SBGK Szabadalmi Ügyvivői Iroda, 1062 Budapest, (HU)**(54) Ruhaneműk és alsóneműk tisztítására, mosására, szárítására és vasalására alkalmas berendezés****(51) D06F 17/04** (2006.01)**A47G 25/14** (2006.01)**D06F 18/00** (2006.01)**D06F 58/10** (2006.01)**D06F 69/00** (2006.01)**D06F 73/00** (2006.01)**(13) T2****(30)** BS20070168 2007.10.31. IT**(11) E011188****(21) E 06 710780****(96) EP 20060710780** 2006.01.27.**(97) EP 1848852 A1** 2006.08.24.**EP 1848852 B1** 2011.03.09.**(73)** Laurastar S.A., 1618 Châtel-St-Denis (CH)**(72)** VOITCHOVSKY, Serge**(74)** Erdély Péter, DANUBIA Szabadalmi és Jogi Iroda Kft., 1051 Budapest, (HU)**(54) Összecsukható vasalódeszka****(51) D06F 81/02** (2006.01)**(13) T2****(30)** 2612005 2005.02.15. CH**(11) E011306****(21) E 09 003912****(96) EP 20090003912** 2009.03.18.**(97) EP 2230350 A1** 2010.09.22.**EP 2230350 B1** 2011.04.13.**(73)** baumhueter extrusion GmbH, 33378 Rheda-Wiedenbrück (DE)**(72)** Knack, Ingo, Dr.**(74)** Derzsi Katalin, SBGK Szabadalmi Ügyvivői Iroda, 1062 Budapest, (HU)**(54) Polimer szál, annak alkalmazása és eljárás előállítására****(51) D06M 10/00** (2006.01)**C04B 16/06** (2006.01)**D01F 6/04** (2006.01)

D01F 6/06 (2006.01)

(13) **T2**

(11) **E010995**

(21) **E 06 710214**

(96) **EP 20060710214** 2006.03.16.

(97) **EP 1957725 A1** 2006.09.21.

EP 1957725 B1 2011.01.26.

(73) MAPO-Bau Kft., 1046 Budapest (HU)

(72) Gyula, Subtoics

Zsolt, Subotics

(74) Kacsuk Zsófia, 1139 Budapest, (HU)

(54) **Belső falburkolat és eljárás fal hő-és/vagy zaj-és/vagy nedvesség szigetelésére**

(51) **E04B 1/76** (2006.01)

(13) **T2**

(30) 0500311 2005.03.18. HU

(11) **E011134**

(21) **E 07 726075**

(96) **EP 20070726075** 2007.06.19.

(97) **EP 2035635 A1** 2007.12.27.

EP 2035635 B1 2011.01.19.

(73) Richter-System GmbH & Co. KG, 64347 Griesheim (DE)

(72) KNAUF, Alfons, Jean

(74) Mészárosné Dónusz Katalin, SBGK Szabadalmi Ügyvivői Iroda, 1062 Budapest, (HU)

(54) **Összekötő elem C-profilhoz kiegyenlítő anyaggal, és elrendezés**

(51) **E04B 9/16** (2006.01)

(13) **T2**

(30) 202006009764 U 2006.06.20. DE

(11) **E011139**

(21) **E 08 801199**

(96) **EP 20080801199** 2008.08.18.

(97) **EP 2185774 A2** 2009.02.26.

EP 2185774 B1 2011.01.19.

(73) Wüstefeld, Jens-Hagen, 82319 Starnberg (DE)

(72) Wüstefeld, Jens-Hagen

(74) dr. Jakab Judit, SBGK Szabadalmi Ügyvivői Iroda, 1062 Budapest, (HU)

(54) **Alátámasztó szerkezet könnyűsúlyú építőelemekhez**

(51) **E04C 2/36** (2006.01)

E04C 2/42 (2006.01)

(13) **T2**

(30) 202007011599 U 2007.08.18. DE

(11) **E011143**

(21) **E 06 747577**

(96) **EP 20060747577** 2006.06.27.

(97) **EP 1907653 A1** 2007.01.04.

EP 1907653 B1 2011.01.26.

-
- (73) Van Aalst, Roy Bernardus Johannes, 6662 JE Elst (NL)
(72) Van Aalst, Roy Bernardus Johannes
(74) Sári Tamás Gusztáv, DANUBIA Szabadalmi és Jogi Iroda Kft., 1051 Budapest, (HU)
(54) Önmagát felállító sátor
(51) **E04H 15/40** (2006.01)
(13) **T2**
(30) 1029365 2005.06.29. NL
-
- (11) **E011322**
(21) **E 04 775417**
(96) **EP 20040775417** 2004.09.13.
(97) **EP 1668212 A1** 2005.03.31.
 EP 1668212 B1 2011.03.16.
(73) Winloc AG, 6304 Zug (CH)
(72) WIDÉN, Bo
(74) dr. Jakab Judit, SBGK Szabadalmi Ügyvivői Iroda, 1062 Budapest, (HU)
(54) Extra kódkombinációkkal rendelkező zár- és kulcsrendszer
(51) **E05B 27/00** (2006.01)
(13) **T2**
(30) 504202 P 2003.09.22. US
 913519 2004.08.09. US
-
- (11) **E011000**
(21) **E 08 760939**
(96) **EP 20080760939** 2008.06.12.
(97) **EP 2155997 A1** 2008.12.18.
 EP 2155997 B1 2011.01.19.
(73) Drutex S.a., 77-100 Bytow (PL)
(72) GIERSZEWSKI, Leszek
(74) Mester Tamás, SWORKS Nemzetközi Szabadalmi Ügyvivői Iroda Kft., 1015 Budapest, (HU)
(54) Üreges ablak- vagy ajtó profil
(51) **E05C 9/00** (2006.01)
 E06B 3/22 (2006.01)
(13) **T2**
(30) 9342007 2007.06.15. AT
-
- (11) **E011107**
(21) **E 07 821789**
(96) **EP 20070821789** 2007.10.24.
(97) **EP 2118414 A1** 2008.07.17.
 EP 2118414 B1 2011.03.09.
(73) SIEGENIA-AUBI KG, 57234 Wilnsdorf (DE)
(72) GEBHARDT, Jens
(74) dr. Antalfy-Zsíros András, DANUBIA Szabadalmi és Jogi Iroda Kft., 1051 Budapest, (HU)
(54) Reteszvasalat és vasalatelem-készlet
(51) **E05C 9/18** (2006.01)
(13) **T2**
(30) 202007000497 U 2007.01.08. DE
-

- (11) **E011357**
(21) **E 07 017637**
(96) **EP 20070017637** 2007.09.10.
(97) **EP 2034114 A1** 2009.03.11.
EP 2034114 B1 2011.04.20.
(73) ROTO FRANK AG, 70771 Leinfelden-Echterdingen (DE)
(72) Neve nem feltüntethető
(74) dr. Jakab Judit, SBGK Szabadalmi Ügyvivői Iroda, 1062 Budapest, (HU)
(54) **Takart helyzetű saroktartó elrendezés ablakhoz, ajtóhoz vagy hasonlóhoz**
(51) **E05D 15/30** (2006.01)
E05D 15/52 (2006.01)
E05F 7/06 (2006.01)
(13) **T2**
-

- (11) **E011375**
(21) **E 03 707933**
(96) **EP 20030707933** 2003.03.17.
(97) **EP 1488068 A1** 2003.09.25.
EP 1488068 B1 2011.03.02.
(73) Dynaco Europe NV, 9310 Moorsel (BE)
(72) COENRAETS, Benoit
(74) Sipos József, DANUBIA Szabadalmi és Jogi Iroda Kft., 1051 Budapest, (HU)
(54) **Redőnyszerkezet hajlékony oldalsó szélekkel**
(51) **E06B 9/58** (2006.01)
(13) **T2**
(30) 200200197 2002.03.20. BE
-

- (11) **E011304**
(21) **E 08 852738**
(96) **EP 20080852738** 2008.11.13.
(97) **EP 2215350 A1** 2009.05.28.
EP 2215350 B1 2011.03.16.
(73) Robert Bosch GmbH, 70442 Stuttgart (DE)
(72) MASELLIS, Mariacarmela
LOIACONO, Benedetto
RIEDEL, Thomas
STRIEGEL, Werner
MEDORO, Nello
(74) dr. Jakab Judit, SBGK Szabadalmi Ügyvivői Iroda, 1062 Budapest, (HU)
(54) **Biztonsági szelep és a biztonsági szelepet magában foglaló nagynyomású szivattyú**
(51) **F02M 59/06** (2006.01)
F02M 59/10 (2006.01)
F02M 63/00 (2006.01)
F02M 63/02 (2006.01)
(13) **T2**
(30) MI20072219 2007.11.23. IT
-

- (11) **E011303**
(21) **E 07 726234**
-

-
- (96) **EP 20070726234** 2007.01.26.
(97) **EP 2032850 A1** 2007.08.30.
EP 2032850 B1 2011.03.16.
(73) Robert Bosch GmbH, 70442 Stuttgart (DE)
(72) BAUER, Peter
KOCH, Markus
REPPHUN, Gernot
RITTMANNSBERGER, Wolfram
(74) dr. Jakab Judit, SBGK Szabadalmi Ügyvivői Iroda, 1062 Budapest, (HU)
(54) **Nagynyomású szivattyú, főleg belső égésű motor üzemanyag-befecskendező szerkezetéhez**
(51) **F04B 1/04** (2006.01)
F04B 1/053 (2006.01)
(13) **T2**
(30) 102006007697 2006.02.20. DE
102006041673 2006.09.06. DE
-

- (11) **E011284**
(21) **E 03 020664**
(96) **EP 20030020664** 2003.09.11.
(97) **EP 1437514 A2** 2004.07.14.
EP 1437514 B1 2011.03.02.
(73) Carl Freudenberg KG, 69469 Weinheim (DE)
(72) Wüstenhagen, Ulrich
Kinsch, Patrick
(74) Mészárosné Dónusz Katalin, SBGK Szabadalmi Ügyvivői Iroda, 1062 Budapest, (HU)
(54) **Nyomóközeg-henger hosszában hasított hengercsőben mozgatható dugattyúval**
(51) **F15B 15/08** (2006.01)
(13) **T2**
(30) 10300603 2003.01.10. DE
-

- (11) **E011289**
(21) **E 08 700280**
(96) **EP 20080700280** 2008.01.17.
(97) **EP 2134976 A1** 2008.09.18.
EP 2134976 B1 2011.03.16.
(73) Atlas Copco Mai GmbH, 9710 Feistritz/Drau (AT)
(72) MEIDL, Michael
(74) dr. Jalsovszky Györgyné, 1111 Budapest, (HU)
(54) **Horgony és ehhez való horgonyanya**
(51) **F16B 13/14** (2006.01)
F16B 31/02 (2006.01)
(13) **T2**
(30) 3912007 2007.03.12. AT
-

- (11) **E011170**
(21) **E 06 792339**
(96) **EP 20060792339** 2006.09.30.
(97) **EP 1938001 A1** 2007.04.26.
EP 1938001 B1 2011.03.09.
-

(73) ZF Friedrichshafen AG, 88038 Friedrichshafen (DE)

(72) EISELE, Markus

NOLZEN, Harry

BLASER, Juergen

ADAMS, Harm

(74) Mészárosné Dónusz Katalin, SBGK Szabadalmi Ügyvivői Iroda, 1062 Budapest, (HU)

(54) Eljárás automatizált sebességváltómű befolyásolására a menetellenállás figyelembe vételével

(51) **F16H 61/02** (2006.01)

F16H 59/14 (2006.01)

F16H 59/52 (2006.01)

F16H 59/66 (2006.01)

(13) **T2**

(30) 102005049710 2005.10.18. DE

(11) **E011302**

(21) **E 08 162591**

(96) **EP 20080162591** 2008.08.19.

(97) **EP 2031291 A2** 2009.03.04.

EP 2031291 B1 2011.03.16.

(73) Uponor Innovation AB, 513 81 Fristad (SE)

(72) Zischke, Georg

(74) dr. Jakab Judit, SBGK Szabadalmi Ügyvivői Iroda, 1062 Budapest, (HU)

(54) Bedugós szerelvény műanyagot magában foglaló csőhöz

(51) **F16L 37/088** (2006.01)

F16L 33/22 (2006.01)

F16L 37/092 (2006.01)

(13) **T2**

(30) 102007041598 2007.09.01. DE

(11) **E011110**

(21) **E 04 024721**

(96) **EP 20040024721** 2004.10.16.

(97) **EP 1528320 A1** 2005.05.04.

EP 1528320 B1 2011.03.02.

(73) Vaillant GmbH, 42859 Remscheid (DE)

(72) Schmidbauer, Thomas

(74) Sipos József, DANUBIA Szabadalmi és Jogi Iroda Kft., 1051 Budapest, (HU)

(54) Gázarmatúra

(51) **F23N 1/08** (2006.01)

(13) **T2**

(30) 10351723 2003.10.31. DE

(11) **E011297**

(21) **E 06 824282**

(96) **EP 20060824282** 2006.11.28.

(97) **EP 1969292 A1** 2007.05.31.

EP 1969292 B1 2011.03.16.

(73) Optimair Holding B.V., 8334 RW Tuk (NL)

(72) MEIJER, Willem

(74) Szabó Zsolt, DANUBIA Szabadalmi és Jogi Iroda Kft., 1051 Budapest, (HU)

(54) Harmatponti hűtőszerkezet

(51) F24F 5/00 (2006.01)

F28D 5/02 (2006.01)

(13) T2

(30) 1030538 2005.11.28. NL

(11) E011340

(21) E 07 703027

(96) EP 20070703027 2007.01.25.

(97) EP 1994338 A2 2007.08.16.

EP 1994338 B1 2011.03.02.

(73) Frimont S.p.A., 20146 Milano (IT)

(72) LANZANI, Emanuele

(74) Mészárosné Dónusz Katalin, SBGK Szabadalmi Ügyvivői Iroda, 1062 Budapest, (HU)

(54) Jéggyártó gép

(51) F25C 1/14 (2006.01)

(13) T2

(30) MI20060250 2006.02.10. IT

(11) E011036

(21) E 08 774228

(96) EP 20080774228 2008.06.23.

(97) EP 2160558 A1 2008.12.31.

EP 2160558 B1 2011.01.12.

(73) Schmidt-Seeger GmbH, 92339 Beilngries (DE)

(72) WIESMEIER, Franz

EHRHARDT, Andreas

(74) dr. Krajnyák András, ABK Dr. Krajnyák & Társa Ügyvédi és Szabadalmi Iroda, 1012 Budapest, (HU)

(54) Aknás szárító speciális szellőztető tetőelem elrendezéssel

(51) F26B 17/14 (2006.01)

(13) T2

(30) 102007028781 2007.06.22. DE

(11) E011191

(21) E 04 804071

(96) EP 20040804071 2004.12.20.

(97) EP 1695057 A1 2005.06.30.

EP 1695057 B1 2011.03.09.

(73) Priamus System Technologies AG, 8200 Schaffhausen (CH)

(72) BADER, Christopherus

(74) Sipos József, DANUBIA Szabadalmi és Jogi Iroda Kft., 1051 Budapest, (HU)

(54) Eljárás egy munkaeszköz szárának a működtetésére

(51) G01L 19/00 (2006.01)

B29C 45/77 (2006.01)

(13) T2

(30) 10359975 2003.12.18. DE

(11) E011268

-
- (21) **E 08 386023**
- (96) **EP 20080386023** 2008.10.13.
- (97) **EP 2053407 A1** 2009.04.29.
EP 2053407 B1 2011.03.02.
- (73) Foundation of Biomedical Research of the Academy of Athens, 115 27 Athens (GR)
Tsangaris, George, 152 35 Vrilissia Attikis (GR)
- (72) Tsangaris, George
Vougas, Konstantinos
Kolialexi, Aggeliki
Mavrou-Kalpini, Ariadni
Antsaklis, Aristidis
- (74) dr. Láng Tivadarné, SBGK Szabadalmi Ügyvivői Iroda, 1062 Budapest, (HU)
- (54) **A szérum amyloid P-komponens fehérje (SAP, SAMP) mint prognosztikus és diagnosztikus marker Trisomy 21 (Down-szindróma) prenatalis diagnózisához**
- (51) **G01N 33/68** (2006.01)
- (13) **T2**
- (30) 20070100651 2007.10.26. GR
-

- (11) **E011145**
- (21) **E 05 771928**
- (96) **EP 20050771928** 2005.08.08.
- (97) **EP 1782108 A1** 2006.02.09.
EP 1782108 B1 2011.02.16.
- (73) Optaglio sro, 250 68 Husinec-Rez 199 (CZ)
- (72) Ryzí, Zbynek
Kolarik, Vladimír
Kotacka, Libor
Zolotukhin, Max
- (74) Farkas Tamás, DANUBIA Szabadalmi és Jogi Iroda Kft., 1051 Budapest, (HU)
- (54) **Eljárás háromdimenziós kép előállítására, diffrakciós elem és eljárás diffrakciós elem előállítására**
- (51) **G02B 5/18** (2006.01)
B42D 15/10 (2006.01)
- (13) **T2**
- (30) 20040869 2004.08.06. CZ
-

- (11) **E011123**
- (21) **E 05 022205**
- (96) **EP 20050022205** 2005.10.12.
- (97) **EP 1688867 A1** 2006.08.09.
EP 1688867 B1 2011.03.02.
- (73) Ho, Chun-hsin, Taipei 106 (TW)
- (72) Ho, Chun-hsin
- (74) Mészárosné Dónusz Katalin, S.B.G & K. Szabadalmi Ügyvivői Iroda, 1062 Budapest, (HU)
- (54) **Kettős, egytetemes integrált áramköri kártyarendszer hordozható készülékhez**
- (51) **G06K 19/07** (2006.01)
- (13) **T2**
- (30) 51857 2005.02.04. US
-

- (11) **E011282**
-

(21) **E 06 804590**

(96) **EP 20060804590** 2006.10.26.

(97) **EP 2078299 A1** 2008.05.02.

EP 2078299 B1 2011.03.02.

(73) Kwo Tzuo, Chung, São Paulo 02021-030 (BR)

(72) Kwo Tzuo, Chung

(74) Mészárosné Dónusz Katalin, SBGK Szabadalmi Ügyvivői Iroda, 1062 Budapest, (HU)

(54) **Összehajtogatható kijelző**

(51) **G09F 1/06** (2006.01)

A47F 5/10 (2006.01)

(13) **T2**

(11) **E011091**

(21) **E 04 380077**

(96) **EP 20040380077** 2004.04.02.

(97) **EP 1477954 A2** 2004.11.17.

EP 1477954 B1 2011.01.26.

(73) Marc's Urnas Bach, S.L., 08226 Terrassa (Barcelona) (ES)

(72) Bach Lahor, Santiago

(74) PINTZ ÉS TÁRSAI Szabadalmi, Védjegy és Jogi Iroda Kft., 1539 Budapest, (HU)

(54) **Halotti hamvak azonosítására használt eljárás**

(51) **G09F 7/16** (2006.01)

G09F 3/00 (2006.01)

G09F 5/00 (2006.01)

G09F 7/00 (2006.01)

(13) **T2**

(30) 200300959 2003.04.25. ES

(11) **E011243**

(21) **E 07 767061**

(96) **EP 20070767061** 2007.05.31.

(97) **EP 2033188 A1** 2007.12.21.

EP 2033188 B1 2011.03.30.

(73) Panasonic Corporation, Osaka 571-8501 (JP)

(72) NAKAMURA, Atsushi

MIYAGAWA, Naoyasu

(74) Szabó Zsolt, DANUBIA Szabadalmi és Jogi Iroda Kft., 1051 Budapest, (HU)

(54) **Olvasóeszköz és olvasóeljárás optikai adat rögzítési közeghez**

(51) **G11B 7/005** (2006.01)

G11B 7/125 (2006.01)

(13) **T2**

(30) 2006162295 2006.06.12. JP

(11) **E011286**

(21) **E 06 792729**

(96) **EP 20060792729** 2006.08.08.

(97) **EP 1913600 A1** 2007.02.15.

EP 1913600 B1 2011.03.02.

(73) Commissariat à l'Énergie Atomique et aux Énergies Alternatives, 75015 Paris (FR)

(72) RAVENET, Alain

(74) Mészárosné Dónusz Katalin, SBGK Szabadalmi Ügyvivői Iroda, 1062 Budapest, (HU)

(54) Makrostrukturált lap típusú fűtőanyagcella

(51) **G21C 3/36** (2006.01)

G21C 3/04 (2006.01)

G21C 3/06 (2006.01)

G21C 3/18 (2006.01)

(13) **T2**

(30) 0552488 2005.08.10. FR

(11) **E011132**

(21) **E 07 101078**

(96) **EP 20070101078** 2007.01.24.

(97) **EP 1818964 A2** 2007.08.15.

EP 1818964 B1 2011.01.19.

(73) Wöhner GmbH & Co. KG Elektrotechnische Systeme, 96472 Rödental (DE)

(72) Büttner, Alex

(74) Kovári György, ADVOPATENT Szabadalmi és Védjegy Iroda, 1011 Budapest, (HU)

(54) Biztosítóléc oldalsó kimeneti érintkezőkkel és oldalsó adaptermodullal

(51) **H01H 85/20** (2006.01)

H01H 9/10 (2006.01)

H01H 85/54 (2006.01)

H02B 1/18 (2006.01)

(13) **T2**

(30) 102006006050 2006.02.09. DE

(11) **E011276**

(21) **E 08 786101**

(96) **EP 20080786101** 2008.07.11.

(97) **EP 2122657 A1** 2009.09.24.

EP 2122657 B1 2011.03.30.

(73) Ruhr-Universität Bochum, 44801 Bochum (DE)

(72) HEIL, Brian, George

CZARNETZKI, Uwe

BRINKMANN, Ralf, Peter

MUSSENBROCK, Thomas

(74) dr. Köteles Zoltán, SBGK Szabadalmi Ügyvivői Iroda, 1062 Budapest, (HU)

(54) Eljárás ion energia szabályozására rádiófrekvenciás plazmákban

(51) **H01J 37/32** (2006.01)

(13) **T2**

(30) 38263 2008.03.20. US

(11) **E011161**

(21) **E 07 821614**

(96) **EP 20070821614** 2007.10.22.

(97) **EP 2052405 A1** 2008.05.08.

EP 2052405 B1 2011.03.02.

(73) Osram Gesellschaft mit beschränkter Haftung, 81543 München (DE)

(72) FUCHS, Kirsten

PANKRATZ, Klaus

HÄMMER, Gerald

LANGE, Paul

MALIK, Viktor

NOLL, Thomas

(74) Mák András, SBGK Szabadalmi Ügyvivői Iroda, 1062 Budapest, (HU)

(54) Indító test kisnyomású higany kisülőlámpához**(51) H01J 61/28** (2006.01)**H01J 61/26** (2006.01)**H01J 61/72** (2006.01)**(13) T2**

(30) 102006052026 2006.11.03. DE

(11) E011278**(21) E 08 801878****(96) EP 20080801878** 2008.09.05.**(97) EP 2179451 A1** 2009.04.23.**EP 2179451 B1** 2011.02.23.

(73) Fraunhofer-Gesellschaft zur Förderung der angewandten Forschung e.V., 80686 München (DE)

(72) BURGER, Bruno

Schmidt, Heribert

(74) dr. Antalfy-Zsiros András, DANUBIA Szabadalmi és Jogi Iroda Kft., 1051 Budapest, (HU)

(54) Átkapcsoló készülék szolár modulhoz**(51) H01L 31/042** (2006.01)**G05F 1/67** (2006.01)**H02J 7/35** (2006.01)**(13) T2**

(30) 102007048974 2007.10.12. DE

102008004675 2008.01.16. DE

(11) E011256**(21) E 07 252923****(96) EP 20070252923** 2007.07.24.**(97) EP 1885005 A2** 2008.02.06.**EP 1885005 B1** 2011.02.23.

(73) Delphi Technologies Holding S.á.r.l., 4940 Bascharage (LU)

(72) Oakley, Charles D.

Kerr, Rick D.

Bosch, Russel H.

(74) Mák András, SBGK Szabadalmi Ügyvivői Iroda, 1062 Budapest, (HU)

(54) Feszültségtűrő elektróda**(51) H01L 41/047** (2006.01)**H01L 41/22** (2006.01)**(13) T2**

(30) 496189 2006.07.31. US

(11) E011305**(21) E 07 119085****(96) EP 20070119085** 2007.10.23.

-
- (97) **EP 1919035 A1** 2008.05.07.
EP 1919035 B1 2011.03.16.
- (73) ROBERT BOSCH GMBH, 70442 Stuttgart (DE)
- (72) Voigtlaender, Klaus
- (74) Mák András, SBGK Szabadalmi és Ügyvédi Irodák, 1062 Budapest, (HU)
- (54) **Teljesítményelektronikai kapcsolás és teljesítményelektronikai kapcsolást tartalmazó teljesítményelektronikai készülék**
- (51) **H01R 12/57** (2011.01)
H01R 9/24 (2006.01)
- (13) **T2**
- (30) 102006052118 2006.11.06. DE
-
- (11) **E011171**
- (21) **E 04 811674**
- (96) **EP 20040811674** 2004.11.19.
- (97) **EP 1813002 A1** 2006.05.26.
EP 1813002 B1 2011.03.09.
- (73) Uponor Innovations AB, 513 91 Fristad (SE)
- (72) ANDERSSON, Jan, Olof
KWONG, Robert, Christopher
LOCKHART, Kenneth, John
NICHOLS, Glen, William
PERRIN, William, Andrew
ROSSNER, Trevor, Lewis
GRAUER, Logan, Brent
KASIAN, Chris, Edwin
LEMON, Jason, John
WIEDEMANN, Jeffrey, Paul
- (74) dr. Köteles Zoltán, SBGK Szabadalmi Ügyvivői Iroda, 1062 Budapest, (HU)
- (54) **Eljárás és berendezés fűtő, szellőző, légkondicionáló és egyéb alkalmazásokban lévő hálózat vezérlésére**
- (51) **H01R 31/00** (2006.01)
- (13) **T2**
-
- (11) **E011086**
- (21) **E 04 076134**
- (96) **EP 20040076134** 2004.04.09.
- (97) **EP 1473811 A1** 2004.11.03.
EP 1473811 B1 2011.02.09.
- (73) BTICINO S.P.A., 20154 Milano (IT)
- (72) Passera, Constantino
- (74) Szabó Zsolt, DANUBIA Szabadalmi és Jogi Iroda Kft., 1051 Budapest, (HU)
- (54) **Fedél villamos kapcsolótáblához**
- (51) **H02B 1/06** (2006.01)
- (13) **T2**
- (30) RM20030207 2003.04.30. IT
-
- (11) **E011370**
- (21) **E 07 360043**
- (96) **EP 20070360043** 2007.10.05.
-

-
- (97) **EP 1912309 A1** 2008.04.16.
EP 1912309 B1 2011.03.09.
- (73) MANTION S.A., 25006 Besancon (FR)
- (72) Schnoebelen, Denis
- (74) dr. Vida György, DANUBIA Szabadalmi és Jogi Iroda Kft., 1051 Budapest, (HU)
- (54) **Csoportosító doboz és eljárás egy ilyen típusú doboz használatára**
- (51) **H02K 5/22** (2006.01)
H02K 7/116 (2006.01)
- (13) **T2**
- (30) 0609010 2006.10.13. FR
-
- (11) **E011178**
- (21) **E 04 821187**
- (96) **EP 20040821187** 2004.12.01.
- (97) **EP 1711995 A1** 2005.08.04.
EP 1711995 B1 2011.03.02.
- (73) ROBERT BOSCH GMBH, 70442 Stuttgart (DE)
- (72) KOCH, Stefan
- (74) Mák András, SBGK Szabadalmi Ügyvivői Iroda, 1062 Budapest, (HU)
- (54) **Modul motor fordulatszámának változtatásához**
- (51) **H02M 3/155** (2006.01)
H02P 7/00 (2006.01)
- (13) **T2**
- (30) 102004003974 2004.01.27. DE
-
- (11) **E011254**
- (21) **E 09 160175**
- (96) **EP 20090160175** 2009.05.13.
- (97) **EP 2131486 A1** 2009.12.09.
EP 2131486 B1 2011.02.09.
- (73) Valeo Equipements Electriques Moteur, 94046 Créteil Cedex (FR)
- (72) Bernard, François-Xavier
Louise, Christophe
Doffin, Hugues
- (74) Mák András, SBGK Szabadalmi Ügyvivői Iroda, 1062 Budapest, (HU)
- (54) **Vezérlőberendezés AC-DC áramátalakítókhoz és többfázisú szinkron forgó villamos gépekhez és ilyen berendezéseket tartalmazó többfázisú villamos gép**
- (51) **H02P 6/16** (2006.01)
H02P 6/14 (2006.01)
- (13) **T2**
- (30) 0853700 2008.06.04. FR
-
- (11) **E011259**
- (21) **E 06 719866**
- (96) **EP 20060719866** 2006.01.27.
- (97) **EP 1847054 A1** 2006.08.03.
EP 1847054 B1 2011.02.23.
- (73) QUALCOMM INCORPORATED, San Diego, CA 92121 (US)
- (72) BHUSHAN, Naga
-

BLACK, Peter J.

(74) Varannai Csaba, ADVOPATENT Szabadalmi és Védjegy Iroda, 1011 Budapest, (HU)

(54) Rendszerek és eljárások az erőforrás-allokáció optimalizálására vezeték nélküli kommunikációs rendszerben

(51) **H04L 1/00** (2006.01)

(13) **T2**

(30) 45199 2005.01.27. US

(11) **E011218**

(21) **E 04 749030**

(96) **EP 20040749030** 2004.06.21.

(97) **EP 1645081 A1** 2005.01.27.

EP 1645081 B1 2011.03.23.

(73) TELEFONAKTIEBOLAGET LM ERICSSON (publ), 164 83 Stockholm (SE)

(72) ERIKSSON, Anders

(74) Sári Tamás Gusztáv, DANUBIA Szabadalmi és Jogi Iroda Kft., 1051 Budapest, (HU)

(54) Elrendezések kapcsolatorientált szállításra csomagkapcsolt kommunikációs hálózatban

(51) **H04L 12/46** (2006.01)

(13) **T2**

(30) 619177 2003.07.15. US

(11) **E011140**

(21) **E 08 832775**

(96) **EP 20080832775** 2008.10.31.

(97) **EP 2232783 A1** 2009.05.07.

EP 2232783 B1 2011.04.13.

(73) Telefonaktiebolaget L M Ericsson (publ), 164 83 Stockholm (SE)

(72) SALTSIDIS, Panagiotis

JULIEN, Martin

MONETTE, Sylvain

(74) dr. Antalfy-Zsíros András, DANUBIA Szabadalmi és Jogi Iroda Kft., 1051 Budapest, (HU)

(54) Eljárás Ethernet védelmi átkapcsolásra

(51) **H04L 12/46** (2006.01)

H04L 12/26 (2006.01)

(13) **T2**

(30) 984892 P 2007.11.02. US

(11) **E011377**

(21) **E 06 824883**

(96) **EP 20060824883** 2006.08.31.

(97) **EP 1932306 A1** 2007.03.08.

EP 1932306 B1 2011.03.09.

(73) Qualcomm Incorporated, San Diego, CA 92121 (US)

(72) GAAL, Peter

(74) Varannai Csaba, ADVOPATENT Szabadalmi és Védjegy Iroda, 1011 Budapest, (HU)

(54) Kommunikációs csatorna állapotára vonatkozó becslés előállítás

(51) **H04L 25/03** (2006.01)

H04L 25/02 (2006.01)

(13) **T2**

(30) 713995 P 2005.09.02. US
386530 2006.03.21. US

(11) **E011387**

(21) **E 08 010035**

(96) **EP 20080010035** 2003.07.18.

(97) **EP 1956783 A1** 2008.08.13.

EP 1956783 B1 2011.04.20.

(73) Qualcomm Incorporated, San Diego, CA 92121-1714 (US)

(72) Jayaraman, Srikant

Fernandez Corbaton, Ivan Jesus

Smee, John E.

(74) dr. Antalffy-Zsíros András, DANUBIA Szabadalmi és Jogi Iroda Kft., 1051 Budapest, (HU)

(54) **Eljárás és berendezés döntésvisszacsatolt ekvalizálásban történő használatra**

(51) **H04L 25/03** (2006.01)

(13) **T2**

(30) 199159 2002.07.18. US

199158 2002.07.18. US

(11) **E011319**

(21) **E 09 161822**

(96) **EP 20090161822** 2009.06.03.

(97) **EP 2184900 A1** 2010.05.12.

EP 2184900 B1 2011.04.27.

(73) LG Electronics Inc., Seoul 150-721 (KR)

(72) Ko, Woo Suk

Moon, Sang Chul

(74) dr. Antalffy-Zsíros András, DANUBIA Szabadalmi és Jogi Iroda Kft., 1051 Budapest, (HU)

(54) **Berendezés és eljárás egy jel adására és vételére**

(51) **H04L 27/26** (2006.01)

(13) **T2**

(30) 112158 P 2008.11.06. US

(11) **E011173**

(21) **E 05 749640**

(96) **EP 20050749640** 2005.05.13.

(97) **EP 1751956 A1** 2005.12.01.

EP 1751956 B1 2011.05.04.

(73) Qualcomm, Incorporated, San Diego, CA 92121 (US)

(72) GARUDADRI, Harinath

SAGETONG, Phoom

NANDA, Sanjiv

LUNDBY, Stein, A.

(74) dr. Antalffy-Zsíros András, DANUBIA Szabadalmi és Jogi Iroda Kft., 1051 Budapest, (HU)

(54) **Információ kézbesítés egy kommunikációs csatornán keresztül**

(51) **H04L 29/06** (2006.01)

H04L 12/28 (2006.01)

H04W 28/06 (2009.01)

H04W 88/18 (2009.01)

(13) T2(30) 571673 P 2004.05.13. US

(11) E011141**(21) E 07 017871****(96) EP 20070017871** 2007.09.12.**(97) EP 2037650 A1** 2009.03.18.**EP 2037650 B1** 2010.09.08.

(73) Nokia Siemens Networks Oy, 02610 Espoo (FI)

(72) Milinski, Alexander

Shen, Jiadong, Dr.

Varga, Jozsef

(74) Mák András, S.B.G. & K. Szabadalmi Ügyvivői Iroda, 1062 Budapest, (HU)

(54) Szolgáltatások nyújtása egy kommunikációs rendszerben hívásátirányítás esetén**(51) H04L 29/06** (2006.01)**(13) T2**

(11) E011215**(21) E 06 776541****(96) EP 20060776541** 2006.08.01.**(97) EP 1911248 A1** 2007.02.08.**EP 1911248 B1** 2011.03.16.

(73) T-Mobile International AG, 53227 Bonn (DE)

(72) BLICKER, Stephan

(74) dr. Köteles Zoltán, SBGK Szabadalmi Ügyvivői Iroda, 1062 Budapest, (HU)

(54) Eljárás felhasználói viselkedés mobil 3GPP IP alapú multimédiás alrendszerben (IMS), futási időben való vizsgálatára**(51) H04L 29/08** (2006.01)**H04L 29/06** (2006.01)**(13) T2**

(30) 102005037314 2005.08.04. DE

102005057236 2005.11.29. DE

(11) E011189**(21) E 03 796941****(96) EP 20030796941** 2003.12.09.**(97) EP 1579717 A2** 2004.06.24.**EP 1579717 B1** 2011.04.06.

(73) QUALCOMM INCORPORATED, San Diego, CA 92121 (US)

(72) UCHIDA, Nobuyuki

(74) dr. Antalfy-Zsíros András, DANUBIA Szabadalmi és Jogi Iroda Kft., 1051 Budapest, (HU)

(54) Rendszer címkék letöltése és kijelzése vezeték nélküli kommunikációs rendszerekben**(51) H04W 8/18** (2009.01)**(13) T2**(30) 315690 2002.12.09. US

(11) E011361**(21) E 07 023184****(96) EP 20070023184** 2007.11.29.

-
- (97) **EP 2066143 A1** 2009.06.03.
EP 2066143 B1 2011.04.06.
- (73) Nokia Siemens Networks Oy, 02610 Espoo (FI)
- (72) Mattila, Jyrki
- (74) Mák András, SBGK Szabadalmi Ügyvivői Iroda, 1062 Budapest, (HU)
- (54) **Rádiós cella teljesítményének ellenőrzése és/vagy vezérlése felhasználói készülék helyzeti adatai és rádió minőségi paraméterek alapján**
- (51) **H04W 24/00** (2009.01)
- (13) **T2**
-

- (11) **E011321**
- (21) **E 08 706446**
- (96) **EP 20080706446** 2008.02.01.
- (97) **EP 2091263 A1** 2008.08.28.
EP 2091263 B1 2011.04.13.
- (73) Huawei Technologies Co., Ltd., Shenzhen, Guangdong Province 518129 (CN)
- (72) WU, Wenfu
HU, Weihua
- (74) dr. Köteles Zoltán, SBGK Szabadalmi Ügyvivői Iroda, 1062 Budapest, (HU)
- (54) **Eljárás QoS továbbítására rendszerek és hálózati rendszer és annak célhálózata között**
- (51) **H04W 36/00** (2009.01)
H04W 36/08 (2009.01)
- (13) **T2**
- (30) 200710003323 2007.02.02. CN
-

- (11) **E011257**
- (21) **E 08 165791**
- (96) **EP 20080165791** 2004.08.04.
- (97) **EP 2003922 A1** 2008.12.17.
EP 2003922 B1 2011.05.18.
- (73) QUALCOMM Incorporated, San Diego, CA 92121-1714 (US)
- (72) Damnjanovic, Aleksander
Jain, AvinashQualcomm Incorporated
Willenegger, Serge D.
Chen, Tao
Sarkar, Sandip
WEI, Yongbin
Tiedemann, Edward G. Jr.
Gaal, Peter
MALLADI, Durga P.
Puig Oses, Davidc/o QUALCOMM Incorporated
LUNDBY, Stein A.
- (74) dr. Antalffy-Zsiros András, DANUBIA Szabadalmi és Jogi Iroda Kft., 1051 Budapest, (HU)
- (54) **Kiterjesztett nyugtázó és sebességvezérlő csatorna**
- (51) **H04W 72/14** (2009.01)
- (13) **T2**
-

- (11) **E011298**
- (21) **E 08 783835**
-

-
- (96) EP 20080783835 2008.07.31.
 (97) EP 2086252 A1 2009.02.12.
 EP 2086252 B1 2011.03.30.
 (73) Huawei Technologies Co., Ltd., Guangdong 51829 (CN)
 (72) WU, Wenfu
 HU, Weihua
 WANG, Shanshan
 (74) dr. Köteles Zoltán, SBGK Szabadalmi Ügyvivői Iroda, 1062 Budapest, (HU)
 (54) **Eljárás, rendszer, mobilitás menedzsment entitás (MME) és nem 3GPP átjáró UE leválasztásához, amikor átadás megy végbe egy 3GPP hálózat és egy nem 3GPP hálózat között**
 (51) H04W 76/06 (2009.01)
 H04W 36/14 (2009.01)
 (13) T2
 (30) 200710137568 2007.08.07. CN
-

- (11) E011237
 (21) E 07 728846
 (96) EP 20070728846 2007.05.07.
 (97) EP 2153700 A1 2008.11.13.
 EP 2153700 B1 2011.04.06.
 (73) Osram Gesellschaft mit beschränkter Haftung, 81543 München (DE)
 (72) KOCH, Bernd
 LICHTENBERG, Stefan
 (74) Mák András, SBGK Szabadalmi Ügyvivői Iroda, 1062 Budapest, (HU)
 (54) **Eljárás nagynyomású kisülőlámpák gyűjtására és indítására**
 (51) H05B 41/04 (2006.01)
 H05B 41/288 (2006.01)
 (13) T2
-

- (11) E011252
 (21) E 08 735408
 (96) EP 20080735408 2008.01.28.
 (97) EP 2127495 A1 2008.09.04.
 EP 2127495 B1 2011.04.06.
 (73) Osram Gesellschaft mit beschränkter Haftung, 81543 München (DE)
 (72) WILKEN, Ludger
 (74) Mák András, SBGK Szabadalmi Ügyvivői Iroda, 1062 Budapest, (HU)
 (54) **Kapcsolási elrendezés és eljárás nagynyomású kisülőlámpák teljesítményillesztésére**
 (51) H05B 41/231 (2006.01)
 (13) T2
 (30) 102007009736 2007.02.28. DE
-

- (11) E011233
 (21) E 08 104693
 (96) EP 20080104693 2008.07.10.
 (97) EP 2026643 A2 2009.02.18.
 EP 2026643 B1 2011.05.25.
 (73) ROBERT BOSCH GMBH, 70442 Stuttgart (DE)
 (72) Schmich, Franz
-

(74) dr. Jakab Judit, SBGK Szabadalmi Ügyvivői Iroda, 1062 Budapest, (HU)

(54) Hermetikusan tömített ház, főleg elektronikus áramkörökhöz

(51) **H05K 5/06** (2006.01)

(13) **T2**

A rovat 278 darab közlést tartalmaz.

Felszólalási eljárásban módosított európai szabadalom szövege fordításának benyújtása

- (11) **E002063**
(21) **E 03 767499**
(96) **EP 20030767499** 2003.10.01.
(97) **EP 1555876 A2** 2004.04.29.
EP 1555876 B1 2007.05.23.
(73) Bayer CropScience AG, 40789 Monheim (DE)
(72) Hacker, Erwin
Bieringer, Hermann
Huff, Hans Philipp
Willms, Lothar
(74) DANUBIA Szabadalmi és Jogi Iroda Kft., 1051 Budapest, (HU)
(54) **Aril-oxi-fenoxi-propionátok és antidotumok kombinációi, és ezek alkalmazása gyomirtás fokozására**
(51) **A01N 43/76** (2006.01)
A01N 43/56 (2006.01)
(13) **T5**
(30) 20020023436 2002.10.19. EP
-

- (11) **E002527**
(21) **E 04 755903**
(96) **EP 20040755903** 2004.06.23.
(97) **EP 1635774 A1** 2005.01.06.
EP 1635774 B1 2007.08.08.
(73) Colgate-Palmolive Company, 10022 New York, New York (US)
(72) Prencipe, Michael
Boyd, Thomas J.
Carale, M. Teresa R.
(74) DANUBIA Szabadalmi és Jogi Iroda Kft., 1051 Budapest, (HU)
(54) **Stabil fogtisztító készítmények**
(51) **A61K 8/18** (2006.01)
(13) **T5**
(30) 20030601474 2003.06.23. US
20040875063 2004.06.23. US
-

- (11) **E004049**
(21) **E 03 750812**
(96) **EP 20030750812** 2003.07.16.
(97) **EP 1539337 A1** 2004.02.12.
EP 1539337 B1 2008.04.16.
(73) Omya Development AG, 4665 Oftringen (CH)
(72) Husson, Maurice
Jacquemet, Christian
Vorobiev, Eugéne
(74) Derzsi Katalin, S.B.G. & K. Szabadalmi Ügyvivői Iroda, 1062 Budapest, (HU)
(54) **Eljárás ásványi töltőanyagok vizes szuszpenziójának az előállítására**
(51) **B01F 3/20** (2006.01)
B01F 3/12 (2006.01)
-

-
- C01F 11/18** (2006.01)
C09C 1/02 (2006.01)
- (13) T5**
(30) 20020009015 2002.07.17. FR
-
- (11) E001835**
(21) E 03 714244
(96) EP 20030714244 2003.03.19.
(97) EP 1487642 A1 2003.10.02.
EP 1487642 B1 2007.02.14.
(73) W.R. Grace & Co.-Conn., 21044 Columbia, Maryland (US)
(72) Fruge, Daniel Ray
Michos, Demetrius
(74) dr. Fehérvári Flóra, DANUBIA Szabadalmi és Védjegy Iroda Kft., 1051 Budapest, (HU)
(54) Kolloidális szilikát tartalmazó bevonat készítmény és az ezzel készült fényes tintasugaras regisztráló lapok
(51) B41M 5/52 (2006.01)
C09D 7/12 (2006.01)
(13) T5
(30) 20020365617P 2002.03.19. US
-
- (11) E004154**
(21) E 04 030502
(96) EP 20040030502 2004.12.22.
(97) EP 1555151 A2 2005.07.20.
EP 1555151 B1 2008.05.21.
(73) HS Products Engineering GmbH, 82239 Alling (DE)
(72) Ziegenbein, Werner
(74) DANUBIA Szabadalmi és Jogi Iroda Kft., 1051 Budapest, (HU)
(54) Járműablakróló
(51) B60J 1/20 (2006.01)
(13) T5
(30) 200420000631U 2004.01.16. DE
-
- (11) E002524**
(21) E 04 755691
(96) EP 20040755691 2004.06.18.
(97) EP 1654263 A1 2005.01.13.
EP 1654263 B1 2007.09.12.
(73) MERCK SHARP & DOHME CORP., 07065 Rahway, New Jersey (US)
(72) Cypes, Stephen Howard
CHen, Alex Minhua
Ferlita, Russel R.
Hansen, Karl
Lee, Ivan
Vydra, Vicky K.
jr. Wenslow, Robert M.
(74) DANUBIA Szabadalmi és Jogi Iroda Kft., 1051 Budapest, (HU)
(54) Dipeptidil peptidáz-IV inhibitor foszforsav sója
(51) C07D487/04 (2006.01)
-

A61K 31/4985 (2006.01)

A61P 3/10 (2006.01)

(13) T5

(30) 20030482161 2003.06.24. US

(11) E001683

(21) E 04 705061

(96) EP 20040705061 2004.01.26.

(97) EP 1587889 A2 2004.08.12.

EP 1587889 B1 2007.03.14.

(73) Akzo Nobel Coatings International B.V., , 6824 BM Arnhem (NL)

(72) Nixon, Steve Alister

(74) DANUBIA Szabadalmi és Jogi Iroda Kft., 1051 Budapest, (HU)

(54) Környezeti hőmérsékleten kikeményedő bevonati készítmény

(51) C09D183/04 (2006.01)

C09D133/04 (2006.01)

(13) T5

(30) 20030250594 2003.01.30. EP

2003045624P 2003.03.20. US

A rovat 7 darab közlést tartalmaz.

Korlátozási eljárásban módosított európai szabadalom szövege fordításának benyújtása

- (11) E002857
 - (21) E 03 718393
 - (96) EP 20030718393 2003.04.14.
 - (97) EP 1495018 A1 2003.10.30. EP 1495018 B1 2007.11.14.
 - (73) Schering Corporation, 07033-0530 Kenilworth, New Jersey (US)
 - (72) Chackalamannil, Samuel Clasby, Martin C. Greenlee, William J. Wang, Yuguang Xia, Yan Veltri, Enrico P. Chelliah, Mariappan Wu, Wenxue
 - (74) dr. Láng Tivadarné, S.B.G. & K. Szabadalmi Ügyvivői Iroda, 1062 Budapest, (HU)
 - (54) Triciklusos trombin-receptor antagonisták
 - (51) C07D405/06 (2006.01) A61K 31/44 (2006.01) A61P 7/02 (2006.01) A61P 9/00 (2006.01) A61P 9/04 (2006.01) A61P 9/06 (2006.01) A61P 9/10 (2006.01) A61P 9/12 (2006.01) A61P 35/00 (2006.01) A61P 43/00 (2006.01)
 - (13) T6
 - (30) 20020373072P 2002.04.16. US
-

A rovat 1 darab közlést tartalmaz.

Vegyes európai szabadalmi közlemények

Jogutódlás

- (11) E000872
(21) E 03 011981
(73) Siemens Aktiengesellschaft, München (DE)
(74) S.B.G. & K. Szabadalmi és Ügyvédi Iroda, 1062 Budapest, (HU)
-

- (11) E001805
(21) E 04 010413
(73) Siemens Aktiengesellschaft, München (DE)
(74) S.B.G. & K. Szabadalmi és Ügyvédi Iroda, 1062 Budapest, (HU)
-

- (11) E004266
(21) E 03 356131
(73) IMERYS TC, Limonest (FR)
(74) DANUBIA Szabadalmi és Jogi Iroda Kft., 1051 Budapest, (HU)
-

- (11) E004850
(21) E 03 356129
(73) IMERYS TC, Limonest (FR)
(74) DANUBIA Szabadalmi és Jogi Iroda Kft., 1051 Budapest, (HU)
-

- (11) E007771
(21) E 08 009356
(73) häwa GmbH & Co. KG, Wain (DE)
(74) DANUBIA Szabadalmi és Jogi Iroda Kft., 1051 Budapest, (HU)
-

A rovat 5 darab közlést tartalmaz.

Képviselési megbízás

- (21) E 03 011981
(73) Siemens Aktiengesellschaft, München (DE)
(74) S.B.G. & K. Szabadalmi és Ügyvédi Iroda, 1062 Budapest, (HU)
-

- (21) E 04 010413
(73) Siemens Aktiengesellschaft, München (DE)
(74) S.B.G. & K. Szabadalmi és Ügyvédi Iroda, 1062 Budapest, (HU)
-

- (21) E 03 356131
(73) IMERYS TC, Limonest (FR)
(74) DANUBIA Szabadalmi és Jogi Iroda Kft., 1051 Budapest, (HU)
-

- (21) E 03 356129
-

Vegyes európai szabadalmi közlemények

- (73) IMERYYS TC, Limonest (FR)
(74) DANUBIA Szabadalmi és Jogi Iroda Kft., 1051 Budapest, (HU)
-

- (21) E 08 009356
(73) häwa GmbH & Co. KG, Wain (DE)
(74) DANUBIA Szabadalmi és Jogi Iroda Kft., 1051 Budapest, (HU)
-

A rovat 5 darab közlést tartalmaz.

Név-, illetve címváltozás

- (11) E004626
(21) E 07 003669
(54) Eljárás lakkozott felületű műanyag alkatrészek előállításához
(73) BARLOG plastics GmbH, Overath (DE)
-

A rovat 1 darab közlést tartalmaz.

Hatósági tájékoztatás hatálytalanítása

- (21) E 08 707777
(54) Glükóz izomeráz használata a fruktóz intolerancia kezelésében
-

A rovat 1 darab közlést tartalmaz.

KIEGÉSZÍTŐ OLTALMI TANÚSÍTVÁNYRA VONATKOZÓ KÖZLEMÉNYEK

Megadott kiegészítő oltalmi tanúsítványok

(11) S000112

(21) S 09 00023

(22) 2009.10.29.

(73) BASF Agro B.V., Wädenswill (NL)

(95) **Tritikonazol és prokloráz vagy sóik, sztereoiszomerjeik kombinációja**

Termék típusa: Növényvédőszer

(68) HU 208312

(54) Eljárás benzilidén-(azolil-metil)-cikloalkán- és cikloalkén- származékok előállítására és hatóanyagként ezeket a vegyületeket tartalmazó fungicid készítmények

(92) 02.5/1351/1/2009 2009.06.08

Engedélyezett termék neve: Kinto Duo gombaölő csávázószer

(93) IE PCS 02550 2005.07.07

Engedélyezett termék neve: Kinto Duo gombaölő csávázószer

(24) 2009.12.22

(94) 2014.12.22

(74) Kerény Judit, DANUBIA Szabadalmi és Jogi Iroda Kft., 1051 Budapest, Bajcsy-Zs. út 16. (HU)

(11) S000113

(21) S 08 00020

(22) 2008.12.01.

(73) SYNGENTA LIMITED, GU2 7YH Guildford, Surrey (GB)

(95) **Azoxistrobin és difenokonazol kombinációja (Amistar Top)**

Termék típusa: Növényvédőszer

(68) HU 204798

(54) Hatóanyagokként pirimidin-származékokat tartalmazó fungicid készítmények és eljárás a hatóanyagok előállítására

(92) 02.5/2452/5/2008 2008.08.30

Engedélyezett termék neve: Amistar Top (azoxistrobin + difenokonazol)

(93) GB MAPP 12767 2006.02.03

Engedélyezett termék neve: Amistar Top (azoxystrobin + difenoconazolr)

(24) 2010.02.07

(94) 2015.02.07

(74) dr. Jalsovszky Györgyné ügyvéd, 1093 Budapest, Közraktár u. 24. (HU)

A rovat 2 darab közlést tartalmaz.

NÖVÉNYFAJTA-OLTALMI KÖZLEMÉNYEK

Adatközlés növényfajta-oltalmi bejelentésekről

(21) **F 10 00011**

(22) 2010.12.14.

(71) Gabonakutató Nonprofit Közhasznú Korlátolt Felelősségű Társaság, 6726 Szeged, Alsókikötő sor 9. (HU)

(53) **GK Március**

(54) **Búza, *Triticum aestivum* L.**

(74) dr. Lele István, 6726 Szeged, Alsó-kikötő sor 9. (HU)

A rovat 1 darab közlést tartalmaz.

HASZNÁLATI MINTA KÖZLEMÉNYEK**Megadott használati mintaoltalmak****A. SZEKCIÓ - KÖZSZÜKSÉGLETI CIKKEK****(51) A47C 23/04** (2006.01)**(11) 0004004** 2011.09.13.**(21) U 11 00007****(22) 2011.01.18.****(73) Bio-Textima Kft., Bősárkány (HU)****(72) id. Vörös Gyula, Bősárkány, (HU)****(54) Rugós matrac****(57)**

Többrétegű, rugós matrac, melynek legalább egy rétege spirál rugókat tartalmazó magréteg, és a matrac külső borítással van ellátva, azzal jellemezve, hogy a magrétegnek (1) van legalább egy, a spirál rugók (2) tengelyére merőleges felülete, melyhez stabilizáló réteg (4) csatlakozik, a spirál rugók (2) a magréteg (1) keresztirányú középső harmadában vannak elhelyezve és a stabilizáló réteghez (4) vannak rögzítve és a magréteg (1) keresztirányú két szélső harmadában lég-cirkulációs betétek (3) vannak elrendezve.

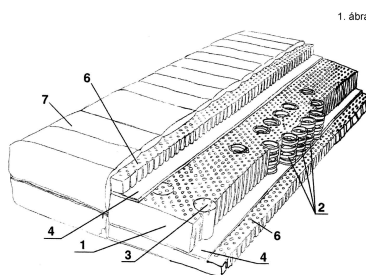
**B. SZEKCIÓ - IPARI MŰVELETEK ÁLTALÁBAN ÉS SZÁLLÍTÁS****(51) B60J 11/00** (2006.01)**B60J 11/04** (2006.01)**(11) 0004005** 2011.09.21.**(21) U 10 00176****(22) 2010.08.03.****(73) Brokés Ferenc, Balatonalmádi (HU)****(72) Brokés Ferenc, Balatonalmádi, (HU)****(54) Mobil védőtakaró****(57)**

Mobil védőtakaró (1) gépjárművekhez, amely védőtakaró egy tartófülekkel (8) ellátott külső védőhuzatból (4), valamint az abba behelyezett, önmagában rugalmas, táblásított töltőanyagból áll, azzal jellemezve, hogy a védőtakaró egy középrészből (11) és két oldalnyúlványból (10) áll, amelyek oldhatatlan kötéssel kapcsolódnak egymáshoz.

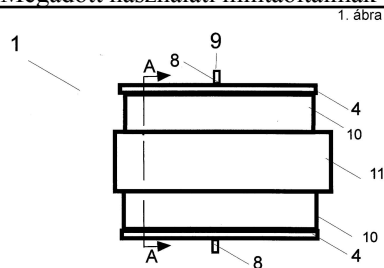

F. SZEKCIÓ - MECHANIKA, VILÁGÍTÁS, FŰTÉS

(51) **F24J 2/00** (2006.01)

(11) **0004003** 2011.09.12.

(21) **U 11 00153**

(22) **2011.06.24.**

(73) Baszun Jerzy, PL-05-480 Karczew (PL)

Sohajda István, Pilis (HU)

(72) Baszun Jerzy, PL-05-480 Karczew, (PL)

Sohajda István, Pilis, (HU)

(54) **Napkollektor**

(57)

Napkollektor, melynek nyomás- és hőálló üvegből készült, egyik végén nyitott, kettős fallal (1a és 1b) ellátott háza (1) van, azzal jellemezve, hogy a ház (1) nyitott végére kívülről egy beömlő csőcsonkkal (6) és kilépő csőcsonkkal (5) ellátott hőszigetelt fejegység (2) van csatlakoztatva a ház (1) külső palástja és a fejegység (2) között elhelyezkedő nyomásálló rugalmas tömítőgyűrű(k)el (3a, 3b).

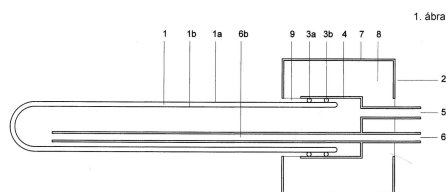

G. SZEKCIÓ - FIZIKA

(51) **G06K 9/00** (2006.01)

G09F 13/00 (2006.01)

G09F 19/00 (2006.01)

(11) **0004008** 2011.09.22.

(21) **U 11 00043**

(22) **2011.02.14.**

(73) Major Attila Gábor, Budapest (HU)

Hajdu Róbert, Budapest (HU)

(72) Major Attila Gábor, Budapest, (HU)

Hajdu Róbert, Budapest, (HU)

(54) **Monitor panel elrendezés video reklám felületet biztosító digitális megjelenítő eszközökhöz**

(66) U1000193 2010.08.26. HU

(74) dr. Köteles Zoltán, S.B.G. & K., Szabadalmi Ügyvivői Iroda, Budapest

(57)

Monitor panel elrendezés, különösen video reklám felületet biztosító digitális megjelenítő eszközökhöz, amely két darab, közös keretbe foglalt, téglalap alakú, rövidebb oldalára vonatkoztatott legalább 120° láthatósági szögű elektronikus monitor panelt tartalmaz, amely két monitor panel tápegységgel van ellátva, azzal jellemezve, hogy a monitor panelek (2, 3) hosszanti irányukban vannak rövidebb oldaluk (5) mentén egymáshoz illesztve úgy, hogy a monitor panelek (2, 3) hosszanti oldalainak (6) 1/16 részénél keskenyebb határoló keretrésszel (7) vannak elválasztva, hosszanti oldalai (6) egyvonalba esnek, és együttesen egy függőleges irányú, térben függőleges irányban elkülönülő két félrészre bontott megjelenítő felületet képeznek álló vagy mozgó video képtartalom megjelenítéséhez, ahol a teljes megjelenítő felület oldalaránya a 0,257-0,3 tartományban van.

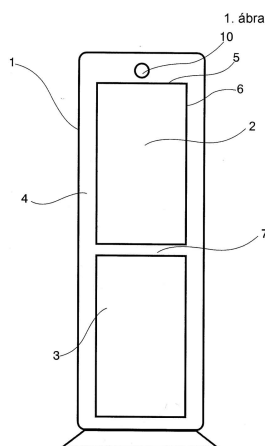

(51) G08B 25/00 (2006.01)

(11) 0004006 2011.09.21.

(21) U 11 00140

(22) 2011.05.31.

(73) dr. Ambrus Sándor, Budapest (HU)

(72) dr. Ambrus Sándor, Budapest, (HU)

(54) **Áruvédelmi tartóegység termékek eladótéri bemutatására**

(74) Rónaszéki Tibor, Budapest

(57)

Áruvédelmi tartóegység termékek eladótéri bemutatására, amely a bemutatandó termékhez helytállóan hozzáerősíthető, és riasztás-indító részegységet magában foglaló védőházat, valamint az eladótérben ugyancsak helytállóan rögzíthető hordozótestet tartalmaz, a hordozótest pedig a riasztás-indító részegység házának legalább egy részével és adott esetben a bemutatandó termék felületének egy részével érintkező támasztótaggal rendelkezik, azzal jellemezve, hogy a riasztás-indító részegységgel (20) felszerelt bemutatandó terméket (1) tartó hordozótestnek (10) legalább kétféle, egymástól eltérő nyugalmi helyzetet biztosító pozicionáló idommal (12) ellátott támasztótagja (11) van, ahol a pozicionáló idom (12) határoló felületének (12a) legalább egy részét legalább két darab, egymástól eltérő helyzetű, a riasztás-indító részegység (20) védőházának (21) burkolófelületét (21a) legalább részben követő és azzal érintkező részlenyomat (13, 14) alkotja.

Megadott használati mintaoltalmak

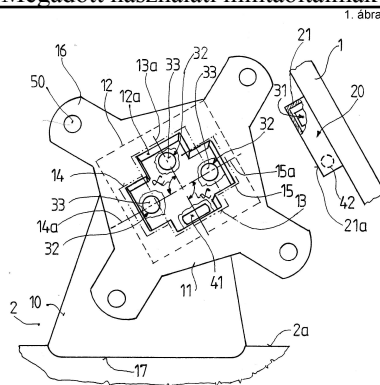

H. SZEKCIÓ - VILLAMOSSÁG, ELEKTROMOSSÁG

- (51) **H02G 7/05** (2006.01)
A01M 29/00 (2006.01)
H02G 7/00 (2006.01)
(11) **0004007** 2011.09.22.
(21) **U 11 00158**
(22) **2011.07.05.**

(73) Bálint Márton, Törökbálint (HU)

Végh László, Tök (HU)

(72) Bálint Márton, Törökbálint, (HU)

Végh László, Tök, (HU)

(54) **Madárkiülő középvezettségű feszítő oszlopokra**

(57)

Madárkiülő középvezettségű feszítő oszlopokra, amely rögzítő elemet, kiülő elemet és azokkal egybekapcsolt, bordázott kiülőrészt tartalmaz, azzal jellemezve, hogy L alakú tartóidom (8) egyik szárának belső oldalára rögzített menetes csapból (10) és a L alakú tartóidom (8) másik szárának külső oldalára rögzített rögzítő rúdból (9) álló rögzítő elem (3) rögzítő rúdja (9) alakzáró módon beillesztett, a távolságtartó karhoz (4), a szöggel kapcsolódó kiemelő karból (5) és a kiemelő karhoz (5), b szöggel kapcsolódó bordázott kiülőrészekből (6, 7) álló kiülő elem (2) üreges távolságtartó karjába (4).

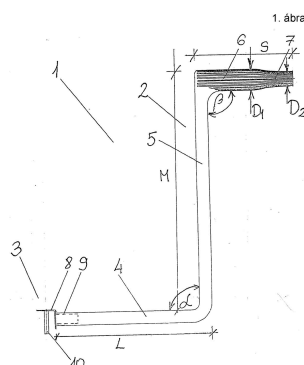

A rovat 6 darab közlést tartalmaz.

Használati mintaoltalom megszűnése és újra érvénybe helyezése

Használati mintaoltalom megszűnése díjfizetés hiányában

(11) 002771

(21) U 04 00012

(54) Variálható mobil virágtartó

(11) 003162

(21) U 06 00020

(54) Biztonsági elrendezés forgótengely, elsősorban tolózár orsójának tömszelencés tömítéséhez

(11) 003164

(21) U 06 00004

(54) Vágó részegység kaszáló berendezésekhez

(11) 003904

(21) U 10 00121

(54) Díszcsomagolású édesipari termék

A rovat 4 darab közlést tartalmaz.

Használati mintaoltalom újra érvénybe helyezése

(11) 003472

(21) U 07 00225

(54) Porszívókhöz csatlakoztatható orrszívó készülék

(11) 003774

(21) U 09 00246

(54) Lábvédő fásli csévélőszerkezet sportlovakhoz

A rovat 2 darab közlést tartalmaz.

Használati mintaoltalom megszűnését megállapító határozat visszavonása

(11) 003896

(21) U 10 00033

(54) Összecsukható kulcs és eszköztartó

A rovat 1 darab közlést tartalmaz.

Vegyes használati mintaoltalmi közlemények

Képviselő megszűnése

(11) 003774

(21) U 09 00246

(73) Hantos József, Szeged (HU)

(74) dr. Vida György, DANUBIA Szabadalmi és Jogi Iroda Kft., Budapest, (HU)

A rovat 1 darab közlést tartalmaz.

FORMATERVEZÉSI MINTAOLTALMI KÖZLEMÉNYEK

Formatervezési mintaoltalmi bejelentések közzététele

09. OSZTÁLY - CSOMAGOLÓESZKÖZÖK ÉS TARTÁLYOK ÁRUSZÁLLÍTÁS ÉS ÁRUKÉZELÉS CÉLJÁRA

(21) D 10 00140

(22) 2010.10.06.

(71) COMPAGNIE GERVAIS DANONE, Paris (FR)

(72) Rainer Barthel, 85540 Haar, Richard-Reitzner-Allé 1 (DE)

(74) dr. Bérczes László, Budapest

(54) Tárolótartály

(55)

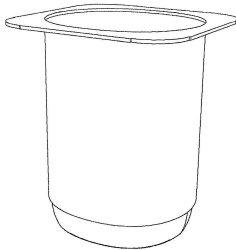

1/1. ábra

(51) 09-03

20. OSZTÁLY - ÁRUSÍTÁS ÉS REKLÁMOZÁS CÉLJÁRA SZOLGÁLÓ ESZKÖZÖK, TÁBLÁK

(21) D 10 00185

(22) 2010.12.28.

(71) ESMA Spanyol-Magyar Reklám Zrt., Budapest (HU)

(72) dr. Darabos Csaba, 1214 Budapest, Kölcsey u. 29. (HU)

(74) dr. Darabos Csaba, Budapest

(54) Oszlopra szerelhető zászló alakú reklámhordozó bilincessel

(55)

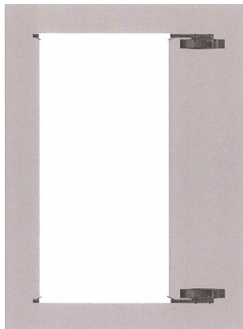

1/3. ábra

(51) 20-02

20-03

(21) D 10 00186

(22) 2010.12.28.

(71) ESMA Spanyol-Magyar Reklám Zrt., Budapest (HU)

(72) dr. Darabos Csaba, 1214 Budapest, Kölcsey u. 29. (HU)

(74) dr. Darabos Csaba, Budapest

(54) Oszlopra szerelhető oszlopközepes bilincssel rögzíthető egy oldalas reklámhordozó

(55)

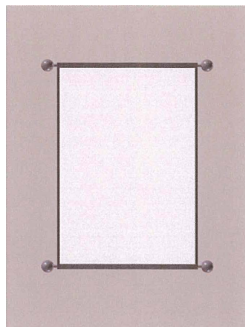

1/1. ábra

(51) 20-02

20-03

(21) **D 10 00188**

(22) **2010.12.28.**

(71) ESMA Spanyol-Magyar Reklám Zrt., Budapest (HU)

(72) dr. Darabos Csaba, 1214 Budapest, Kölcsey u. 29. (HU)

(74) dr. Darabos Csaba, Budapest

(54) Oszlopra szerelhető korong alakú reklámhordozó bilincssel

(55)

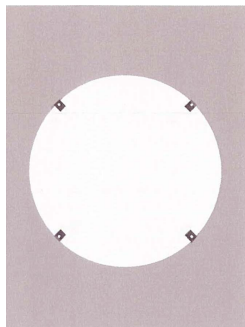

1/1. ábra

(51) 20-02

20-03

(21) **D 10 00189**

(22) **2010.12.28.**

(71) ESMA Spanyol-Magyar Reklám Zrt., Budapest (HU)

(72) dr. Darabos Csaba, 1214 Budapest, Kölcsey u. 29. (HU)

(74) dr. Darabos Csaba, Budapest

(54) Oszlopra szerelhető lengőkaros reklámhordozó bilincssel

(55)

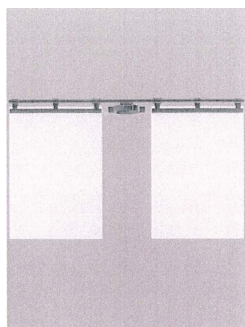

1/1. ábra

(51) 20-02
20-03

(21) **D 10 00187**

(22) **2010.12.28.**

(71) ESMA Spanyol-Magyar Reklám Zrt., Budapest (HU)

(72) dr. Darabos Csaba, 1214 Budapest, Kölcsey u. 29. (HU)

(74) dr. Darabos Csaba, Budapest

(54) Oszlopra szerelhető rugós reklámhordozó bilinccsel

(55)

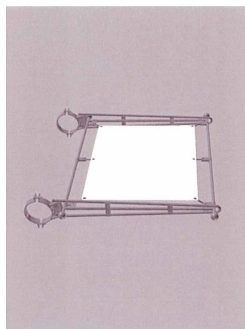

1/4. ábra

(51) 20-02
20-03

23. OSZTÁLY - FOLYADÉKELOSZTÓ BERENDEZÉSEK, EGÉSZSÉGÜGYI, FŰTŐ-, SZELLŐZTETŐ, ÉS LÉGKONDITIONÁLÓ BERENDEZÉSEK, SZILÁRD FŰTŐANYAGOK

(21) **D 10 00181**

(22) **2010.12.20.**

(71) Kapuvár Város Önkormányzata, Kapuvár (HU)

(72) dr. Ballagi Farkas, 9330 Kapuvár, Fő tér 11. (HU)

(74) Török Antal, Győr

(54) Gázfürdő ülőkád

(55)



1/1. ábra

(51) 23-02

A rovat 7 darab közlést tartalmaz.

Megadott formatervezési mintaoltalmak

06. OSZTÁLY - BÚTORZATOK

(11) 0091569 2011.06.06

(21) D 10 00087

(22) 2010.06.08.

(72) Szabó Gábor, 3200 Gyöngyös, Őrálló út 39/1. (HU)

(73) Ecole-Style Bt., 3200 Gyöngyös, Őrálló út 39/1. (HU)

(74) Benkőné Csillag Lucia, 1118 Budapest, Ménesi út 4/a (HU)

(54) Iskolai szék

(51) 06-01

(11) 0091604 2011.07.08

(21) D 10 00093

(22) 2010.06.28.

(72) Gillich László, 8220 Balatonalmádi, Kossuth Lajos u. 21. (HU)

(73) Gillich László, 8220 Balatonalmádi, Kossuth Lajos u. 21. (HU)

(74) Sándor József, 1124 Budapest, Németvölgyi út 73/b (HU)

(54) Kültéri bútor (háttámlás szék, háttámlás pád, háttámlás sorolt pad)

(51) 06-01

(11) 0091601 2011.07.08

(21) D 10 00117

(22) 2010.08.19.

(72) Kuklics László, 6900 Makó, Rákosi út 4. (HU)

(73) ASS Berendezési Rendszerek Ipari Bt., 6900 Makó, Rákosi út 4. (HU)

(54) T lábú egyszemélyes állítható magasságú asztal

(51) 06-03

(11) 0091571 2011.06.06

(21) D 10 00081

(22) 2010.05.28.

(72) Pintér Csilla, 2200 Monor, Dózsa György u. 23. (HU)

(73) Pintér Csilla, 2200 Monor, Dózsa György u. 23. (HU)

(54) Interaktív utcabútor család

(51) 06-03

08. OSZTÁLY - SZERSZÁMOK, FÉMTÖMEGCIKKEK

(11) 0091570 2011.06.06

(21) D 10 00080

(22) 2010.05.27.

(72) Sinka Antal, 1174 Budapest, Minár Gyula u. 11/a (HU)

(73) Sinka Antal, 1174 Budapest, Minár Gyula u. 11/a (HU)

(54) Falizáló korong

(51) 08-08

09. OSZTÁLY - CSOMAGOLÓESZKÖZÖK ÉS TARTÁLYOK ÁRUSZÁLLÍTÁS ÉS ÁRUKÉZELÉS CÉLJÁRA

(11) 0091573 2011.06.06

(21) **D 10 00082**

(22) **2010.05.31.**

(72) Márfi Márta, 2030 Érd, Berezna út 5. (HU)

(73) Zwack Unicum Nyrt., 1095 Budapest, Soroksári út 26. (HU)

(54) Palack

(51) 09-01

(11) 0091603 2011.07.08

(21) **D 10 00091**

(22) **2010.06.18.**

(72) dr. Futóné Szántó Zsuzsanna, 1026 Budapest, Bimbó út 139. (HU)

(73) Brand Art Kft., 1082 Budapest, Futó u. 47-53. VI. emelet (HU)

(74) dr. Nagy Andrea, Dr. Nagy Andrea Ügyvédi Iroda, 1082 Budapest, Futó u. 47-53. VI. em. (HU)

(54) Kézi desszert díszdoboz, mozgáscsillapító rendszerrel

(51) 09-03

(11) 0091598 2011.07.07

(21) **D 11 00027**

(22) **2011.02.22.**

(72) Nádudvari Lajos, 2000 Szentendre, Sztaravodai út 43. (HU)

(73) Mona Hungary Kft., 1037 Budapest, Csillaghegyi út 32-34. (HU)

(54) Csomagolás fokhagymás-zöldfűszeres vajkészítmény számára

(55)



1/1. ábra



1/2. ábra

(51) 09-03

(11) 0091596 2011.06.10

(21) **D 11 00006**

(22) **2011.01.18.**

(72) Nagy Norbert, 1174 Budapest, Vörösmarty u. 28. (HU)

(73) Nagy Norbert, 1174 Budapest, Vörösmarty u. 28. (HU)

(54) Kétcellás doboz üdítőital csomagolására

(55)

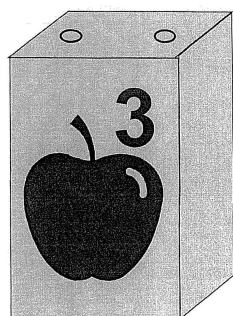

1/1. ábra

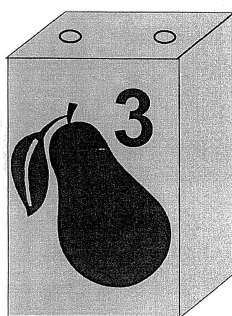

2/1. ábra

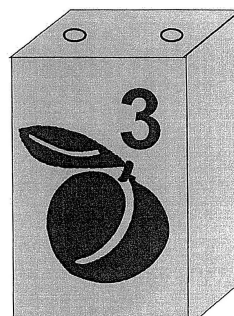

3/1. ábra

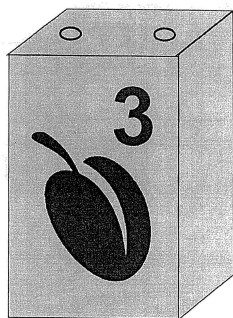

4/1. ábra

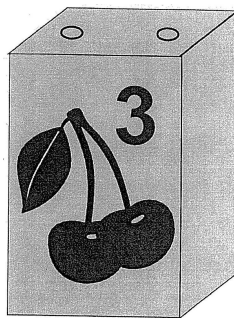

5/1. ábra

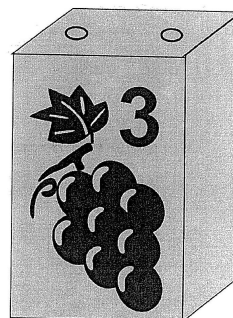

6/1. ábra

(51) 09-03

(11) 0091592 2011.06.10

(21) D 11 00023

(22) 2011.02.16.

(72) Nagy Norbert, 1174 Budapest, Vörösmarty u. 28. (HU)

(73) Nagy Norbert, 1174 Budapest, Vörösmarty u. 28. (HU)

(54) Kétcellás tasak üdítőital csomagolására

(55)

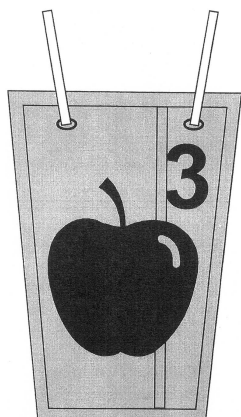

1/1. ábra

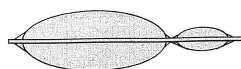

1/4. ábra

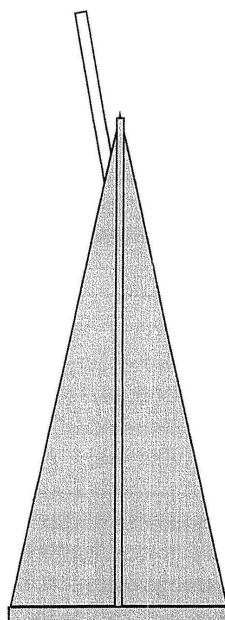

1/2. ábra

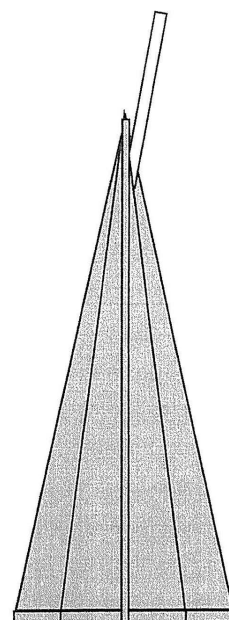

1/3. ábra

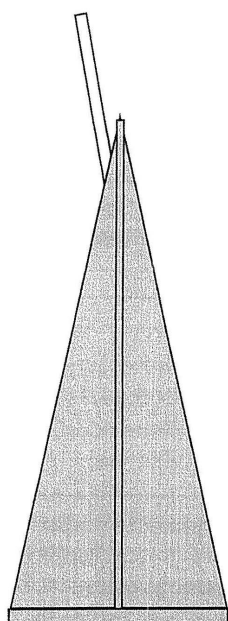

2/2. ábra

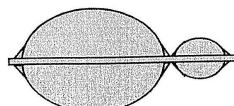

1/5. ábra

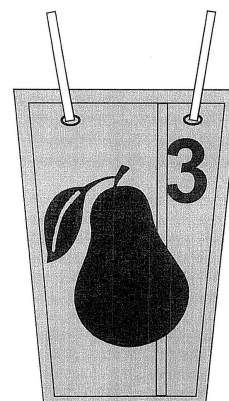

2/1. ábra



2/4. ábra

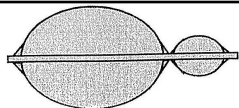

2/5. ábra

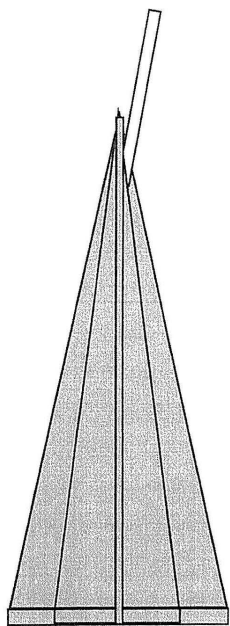

3/3. ábra

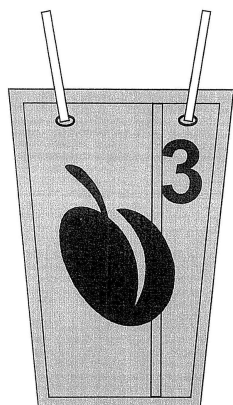

4/1. ábra

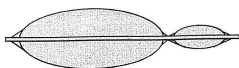

4/4. ábra

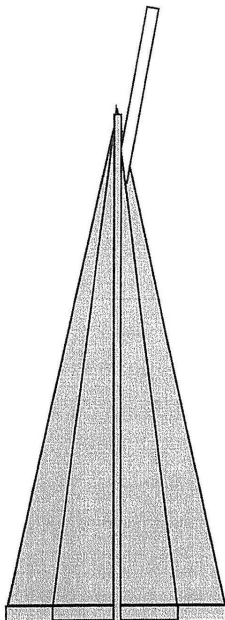

2/3. ábra

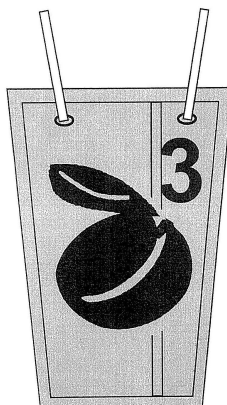

3/1. ábra

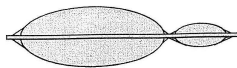

3/4. ábra

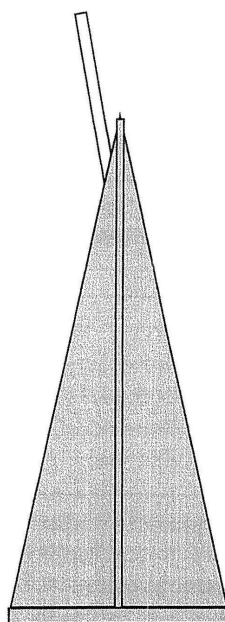

4/2. ábra

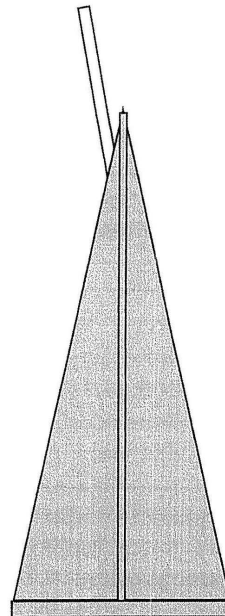

3/2. ábra

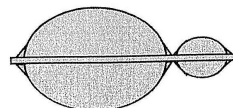

3/5. ábra

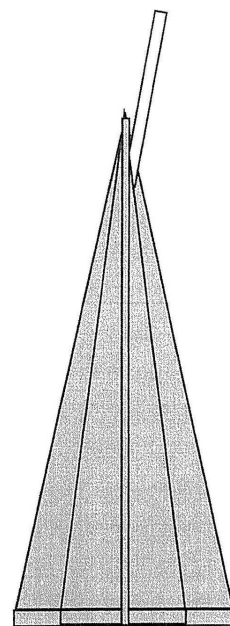

4/3. ábra

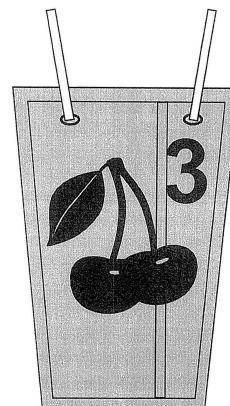

5/1. ábra

Megadott formatervezési mintaoltalmak

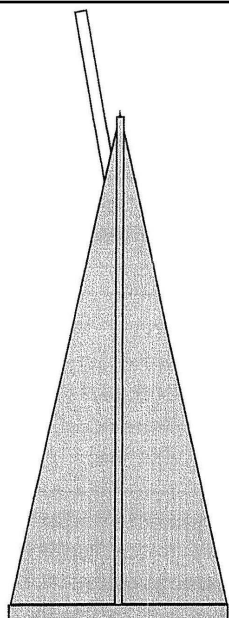

5/2. ábra

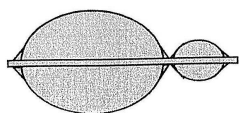

5/5. ábra

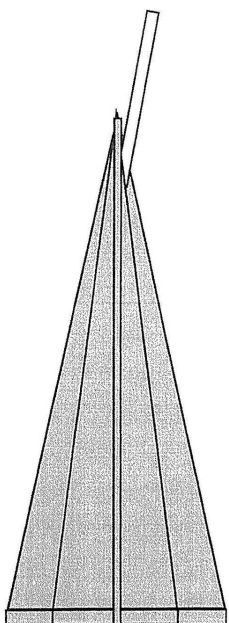

6/3. ábra

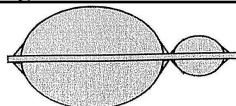

4/5. ábra

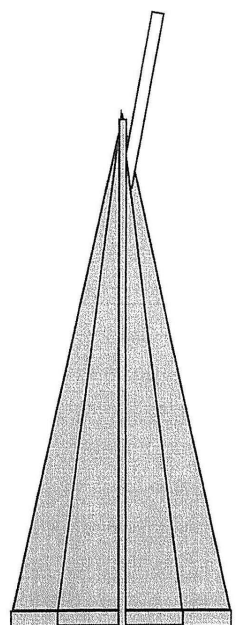

5/3. ábra

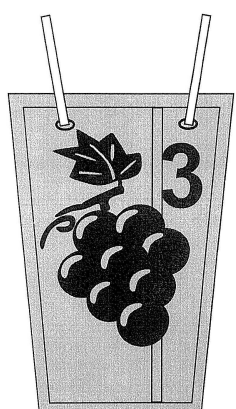

6/1. ábra

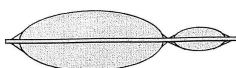

6/4. ábra

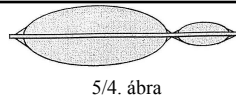

5/4. ábra

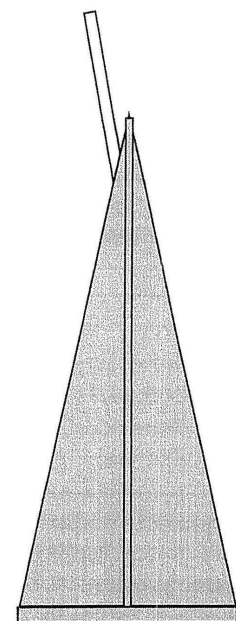

6/2. ábra

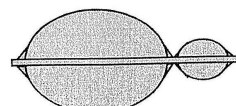

6/5. ábra

(51) 09-03

(11) 0091607 2011.07.08

(21) D 10 00098

(22) 2010.07.01.

(72) Takács Károly, 9026 Győr, Dózsa rakpart 33/a (HU)

(73) Prima Maroni Kft., 1211 Budapest, Déli-bekötő út 8. (HU)

(74) Mészárosné Dónusz Katalin, S.B.G & K. Szabadalmi Ügyvivői Iroda, 1062 Budapest, Andrásy út 113. (HU)

(54) Csomagolás

(51) 09-03

(11) 0091608 2011.07.08

(21) **D 10 00099**

(22) **2010.07.01.**

(72) Takács Károly, 9026 Győr, Dózsa rakpart 33/a (HU)

(73) Prima Maroni Kft., 1211 Budapest, Déli-bekötő út 8. (HU)

(74) Mészárosné Dónusz Katalin, S.B.G & K. Szabadalmi Ügyvivői Iroda, 1062 Budapest, Andrássy út 113. (HU)

(54) Csomagolóanyag, különösen gesztenyerudakhoz

(51) 09-03

(11) 0091582 2011.06.06

(21) **D 10 00049**

(22) **2010.04.07.**

(72) Jozef Orolin, 5919 Spisské Bystré, Hviezdoslavova 421/44 (SK)

(73) Thymos Hungária Kft., 2890 Tata, Ady Endre u. 17. (HU)

(54) Csomagolás

(51) 09-03

(11) 0091613 2011.08.05

(21) **D 10 00135**

(22) **2010.09.27.**

(72) dr. Steier József, 1030 Budapest, Pók u. 15. (HU)

(73) dr. Steier József, 1030 Budapest, Pók u. 15. (HU)

(74) Sághegyi György, 1053 Budapest, Károlyi Mihály 14/b fszt. 1. (HU)

(54) Biztonsági zárókupak gázpalackhoz

(51) 09-07

10. OSZTÁLY - ÓRÁK, TOVÁBBÁ EGYÉB MÉRŐ, ELLENŐRZŐ- ÉS JELZŐBERENDEZÉSEK

(11) 0091611 2011.08.05

(21) **D 10 00063**

(22) **2010.04.28.**

(72) Bukor László, 6500 Baja, Kölcsey Ferenc u. 23. (HU)

(73) Bukor László, 6500 Baja, Kölcsey Ferenc u. 23. (HU)

(74) Benkőné Csillag Lucia, 1118 Budapest, Ménesi út 4/a (HU)

(54) Utcai oszlop

(51) 10-06

25-02

11. OSZTÁLY - DÍSZTÁRGYAK

(11) 0091606 2011.07.08

(21) **D 10 00097**

(22) **2010.06.30.**

(72) Csángó Tamás, 1026 Budapest, Fodor u. 125. (HU)

(73) Csángó Tamás, 1026 Budapest, Fodor u. 125. (HU)

(54) Ékszer

(51) 11-01

(11) 0091597 2011.07.07

(21) D 11 00021

(22) 2011.02.16.

(72) Mácsár-Tóth Andrea, 1091 Budapest, Hurok u. 1. 3/3. (HU)

(73) Mácsár-Tóth Andrea, 1091 Budapest, Hurok u. 1. 3/3. (HU)

(54) Fa és textil alapanyagú ékszercsalád fa alap textil dekorációval

(55)

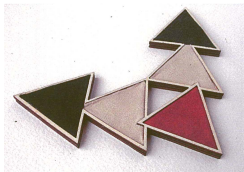

1/1. ábra

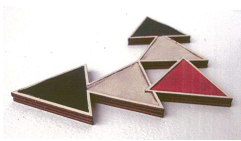

1/2. ábra



2/1. ábra



2/2. ábra



3/1. ábra



3/2. ábra



4/1. ábra



4/2. ábra



5/1. ábra



5/2. ábra



6/1. ábra

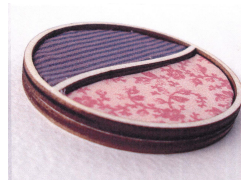

6/2. ábra



7/1. ábra



7/2. ábra



8/1. ábra



8/2. ábra



9/1. ábra



9/2. ábra



10/2. ábra



11/1. ábra

10/1. ábra

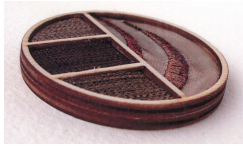

11/2. ábra



13/1. ábra



14/2. ábra



16/1. ábra

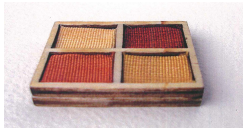

17/2. ábra



19/1. ábra



20/2. ábra



22/1. ábra



12/1. ábra



13/2. ábra



15/1. ábra



16/2. ábra



18/1. ábra



19/2. ábra



21/1. ábra



22/2. ábra



12/2. ábra



14/1. ábra



15/2. ábra

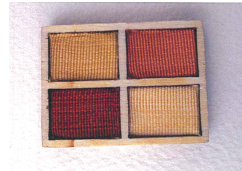

17/1. ábra



18/2. ábra



20/1. ábra

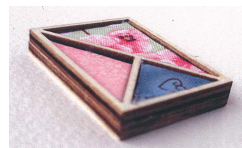

21/2. ábra



23/1. ábra

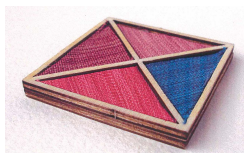

23/2. ábra



24/1. ábra



24/2. ábra

(51) 11-01

(11) 0091605 2011.07.08

(21) **D 10 00095**

(22) **2010.06.29.**

(72) Németh Krisztina, 8500 Pápa, Mikszáth Kálmán u. 6. (HU)

(73) Németh Krisztina, 8500 Pápa, Mikszáth Kálmán u. 6. (HU)

(54) Ékszer

(51) 11-01

(11) 0091567 2011.06.06

(21) **D 10 00160**

(22) **2010.11.12.**

(72) Leitner Éva, 9224 Rajka, Kossuth u. 52. (HU)

(73) Leitner Éva, 9224 Rajka, Kossuth u. 52. (HU)

(54) Díszítő elem

(51) 11-02

12. OSZTÁLY - SZÁLLÍTÓ- ÉS EMELŐBERENDEZÉSEK

(11) 0091594 2011.06.10

(21) **D 11 00003**

(22) **2011.01.14.**

(72) Bianki Dániel, 7623 Pécs, Athinay út 6/a 1/4 (HU)

(73) Bianki Dániel, 7623 Pécs, Athinay út 6/a 1/4 (HU)

(54) Kételtű repülőgép

(55)



1/1. ábra



1/2. ábra



1/3. ábra



1/4. ábra



1/5. ábra



2/1. ábra



3/1. ábra

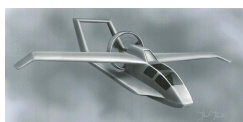

5/1. ábra

(51) 12-07

15. OSZTÁLY - GÉPEK, MELYEK MÁSUTT NEM SZEREPELNEK

(11) 0091593 2011.06.10

(21) **D 11 00005**

(22) **2011.01.17.**

(72) Hajnal Emil Szilárd, 8308 Zalahaláp, Tavasz u. 12. (HU)

(73) Hajnal Emil Szilárd, 8308 Zalahaláp, Tavasz u. 12. (HU)

(54) Hűtő-fűtő bútor

(55)

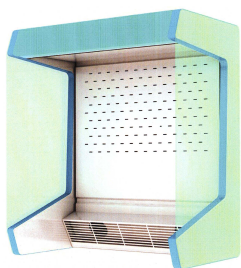

1/1. ábra

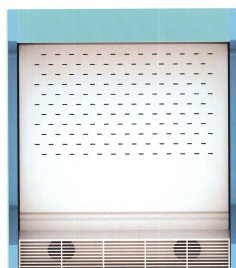

1/2. ábra

(51) 15-07

06-04

19. OSZTÁLY - ÍRÓSZEREK, IRODAI FELSZERELÉSEK, MŰVÉSZETI ÉS OKTATÁSI KELLÉKEK

(11) 0091577 2011.06.06

(21) **D 10 00041**

(22) **2010.03.23.**

(72) Nagy Gábor, 4026 Debrecen, Gyergyó u. 3. fsz. 4. (HU)

(73) Nagy Gábor, 4026 Debrecen, Gyergyó u. 3. fsz. 4. (HU)

(54) CD/DVD blue ray lemez tárolására alkalmas tok, fénykép- és/vagy névjegykártya tartóval

(51) 19-04

(11) 0091620 2011.08.05

(21) **D 11 00055**

(22) **2011.04.11.**

(72) Varga István János, 1072 Budapest, Dob u. 38. fsz. 1. (HU)

Kozabel Istvánné, 1221 Budapest, Ják u. 48. III. em. 13. (HU)

(73) Varga István János, 1072 Budapest, Dob u. 38. fsz. 1. (HU)

Kozabel Istvánné, 1221 Budapest, Ják u. 48. III. em. 13. (HU)

(54) Energiaital címkék családja

(55)



1/1. ábra



2/1. ábra



3/1. ábra

Megadott formatervezési mintaoltalmak

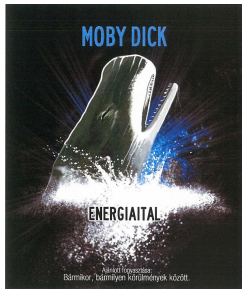

4/1. ábra

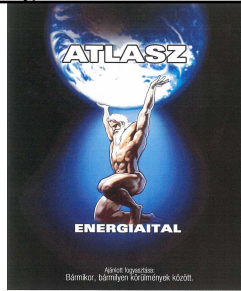

5/1. ábra

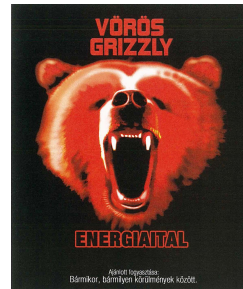

6/1. ábra



7/1. ábra

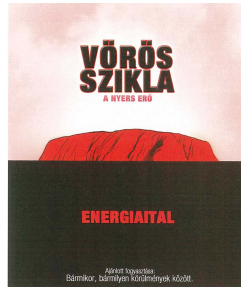

8/1. ábra

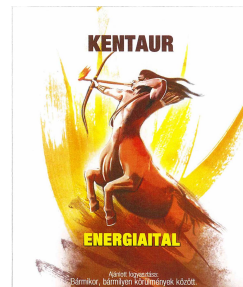

9/1. ábra

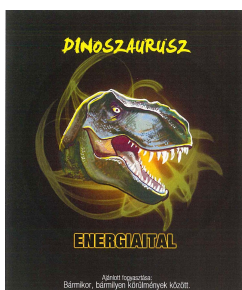

10/1. ábra

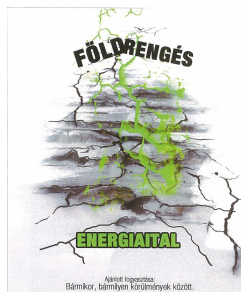

11/1. ábra

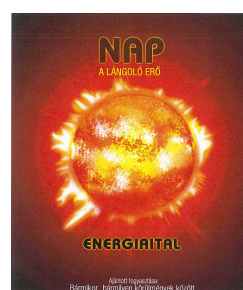

12/1. ábra

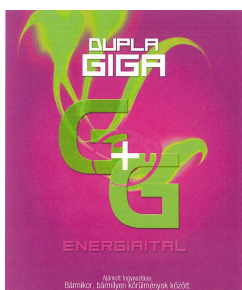

13/1. ábra

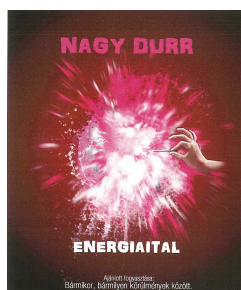

14/1. ábra

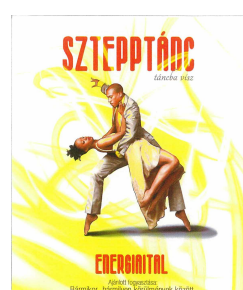

15/1. ábra

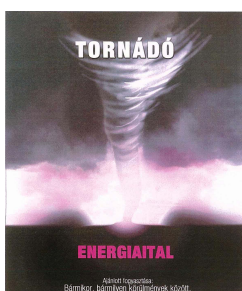

16/1. ábra

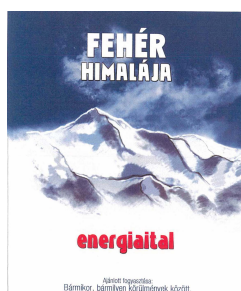

17/1. ábra

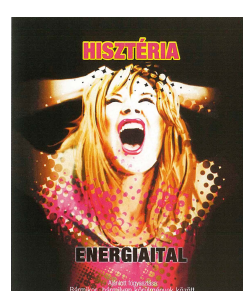

18/1. ábra

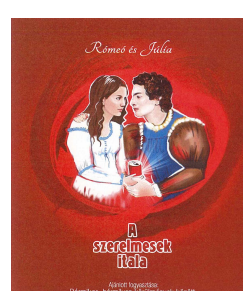
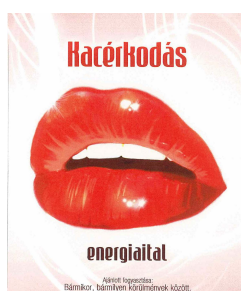
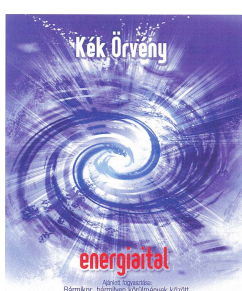

Megadott formatervezési mintaoltalmak

19/1. ábra

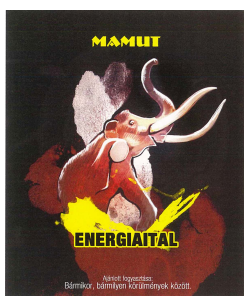

22/1. ábra

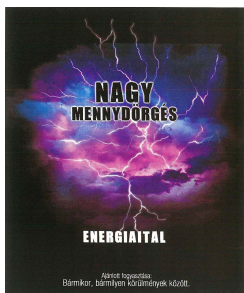

25/1. ábra

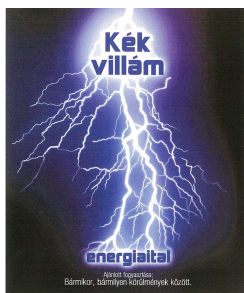

28/1. ábra

20/1. ábra

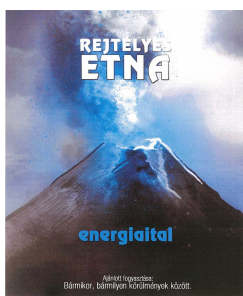

23/1. ábra

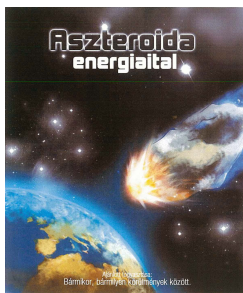

26/1. ábra

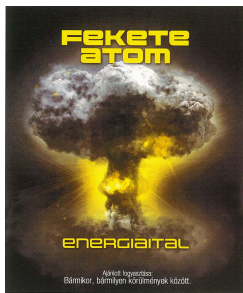

29/1. ábra

21/1. ábra



24/1. ábra

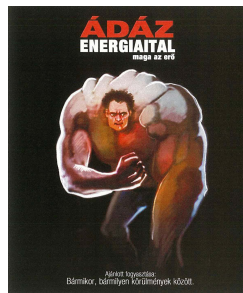

27/1. ábra

(51) 19-08

21. OSZTÁLY - JÁTÉKOK, JÁTÉKSZEREK, SÁTRAK ÉS SPORTCIKKEK

(11) 0091609 2011.07.08

(21) D 10 00110

(22) 2010.07.27.

(72) Soldos Peter 34%, 1182 Budapest, Bánffyhyunad u. 1/b (HU)

Füles Károly 33%, 1173 Budapest, Szürkebegy u. 89. (HU)

Miklósi József 33%, 1117 Budapest, Erömű út 5. fsz/2. (HU)

(73) Soldos Peter 34%, 1182 Budapest, Bánffyhyunad u. 1/b (HU)

Füles Károly 33%, 1173 Budapest, Szürkebegy u. 89. (HU)

Miklósi József 33%, 1117 Budapest, Erömű út 5. fsz/2. (HU)

(54) Fizikai erőnlétet javító eszköz

(51) 21-02

06-09

23. OSZTÁLY - FOLYADÉKELOSZTÓ BERENDEZÉSEK, EGÉSZSÉGÜGYI, FŰTŐ-, SZELLŐZTETŐ, ÉS LÉGKONDITIONÁLÓ BERENDEZÉSEK, SZILÁRD FŰTŐANYAGOK

(11) 0091602 2011.07.08

(21) D 10 00078**(22) 2010.05.21.**

(72) Sós Sándor, 4251 Hajdúsámson, Zöldfa u. 10. (HU)

(73) Sós Sándor, 4251 Hajdúsámson, Zöldfa u. 10. (HU)

(54) Udvari kemence

(51) 23-03

24. OSZTÁLY - ORVOSI ÉS LABORATÓRIUMI FELSZERELÉSEK

(11) 0091568 2011.06.06

(21) D 10 00077**(22) 2010.05.21.**

(72) Isza Ágnes, 4028 Debrecen, Simonyi út 13/b (HU)

(73) Isza Ágnes, 4028 Debrecen, Simonyi út 13/b (HU)

(54) Kezelői felület defibrillátor készülékhez

(51) 24-02

26. OSZTÁLY - VILÁGÍTÓESZKÖZÖK, FÉNYFORRÁSOK

(11) 0091610 2011.07.08

(21) D 11 00045**(22) 2011.03.16.**

(72) Kis Zoltán, 4002 Debrecen, Szikigyakor u. 35. (HU)

(73) Kis Zoltán, 4002 Debrecen, Szikigyakor u. 35. (HU)

(74) PINTZ ÉS TÁRSAI Szabadalmi, Védjegy és Jogi Iroda Kft., 1539 Budapest, Pf. 590 (HU)

(54) Gyertya-forma

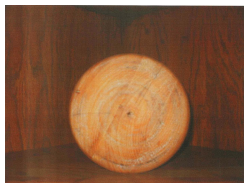
(55)

1/1. ábra



1/2. ábra



1/3. ábra



1/4. ábra



1/5. ábra



1/6. ábra



1/7. ábra

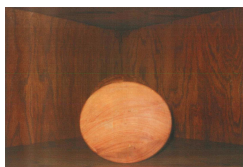

1/8. ábra

(51) 26-04

A rovat 27 darab közlést tartalmaz.

Közzétételt megelőzően megszüntetett formatervezési mintaoltalmi engedélyezési eljárások

(21) D 10 00147

(22) 2010.10.15.

(54) Golfautó

A rovat 1 darab közlést tartalmaz.

Formatervezési mintaoltalom megújítása

(11) 0089216

(21) D 01 00456

(22) 2001.09.28.

(54) Olajsütő

(11) 0089992

(21) D 01 00392

(22) 2001.08.16.

(54) Töltött pizza tekercs

(11) 0090583

(21) D 05 00246

(22) 2005.12.07.

(54) Könyv és könyvborító

A rovat 3 darab közlést tartalmaz.

Vegyes formatervezési mintaoltalmi közlemények

Név-, illetve címváltozás

(11) 0089992

(21) D 01 00392

(54) Töltött pizza tekercs

(73) Sági Tamás, Balatonfüred (HU)

A rovat 1 darab közlést tartalmaz.

NEMZETI VÉDJEGYKÖZLEMÉNYEK

Védjegybejelentések meghirdetése

(210) M 09 03032

(220) 2009.10.20.

(731) Tudatos Vásárlók Egyesülete, Budapest (HU)

(740) Haraszi Anikó, Szokolya

(541) Zöld Térkép

(511) 16 Papír, karton és ezen anyagokból készült termékek, amelyek nem tartoznak más osztályokba; nyomdaipari termékek; könyvkötészeti anyagok; fényképek; papíripari cikkek, papíripari vagy háztartási ragasztóanyagok; anyagok művészek részére; ecsetek; írógépek és irodai cikkek (bútorok kivételével); tanítási és oktatási anyagok (készülékek kivételével); csomagolásra szolgáló műanyagok (amelyek nem tartoznak más osztályokba); nyomdabetűk; klisék.

41 Nevelés; szakmai képzés; szórakoztatás; sport- és kulturális tevékenységek.

42 Tudományos és műszaki szolgáltatások, valamint az idetartozó tervezői és kutatói tevékenység; ipari elemző és kutató szolgáltatások; számítástechnikai hardver és szoftver tervezés és fejlesztés.

(210) M 09 03420

(220) 2009.11.24.

(731) FOTEX-OFOTÉRT Optikai és Fotóciikk Kereskedelmi Korlátolt Felelősségű Társaság, Budapest (HU)

(740) Gyűlvézi Ügyvédi Iroda, dr. Gyűlvézi Zsuzsanna, Budapest

(541) Mindig szem előtt

(511) 1 Ipari, tudományos, fényképészeti, mezőgazdasági, kertészeti, erdészeti vegyi termékek; feldolgozatlan műgyanták, feldolgozatlan műanyagok; trágyák; vegyi tűzoltó szerek; fémek edzésére és hegesztésére szolgáló készítmények; élelmiszerek tartósítására szolgáló vegyi anyagok; cserzőanyagok; ipari rendeltetésű ragasztóanyagok.

5 Gyógyszerészeti és állatgyógyászati készítmények; egészségügyi készítmények gyógyászati használatra; diétás anyagok gyógyászati használatra, bébiételek; tapaszok, kötszeranyagok; fogtömő anyagok és fogászati mintázóanyagok; fertőtlenítőszeres; kártékonyállatok és növények irtására szolgáló készítmények; gombaölő szerek (fungicidek), gyomirtó szerek (herbicidek).

9 Tudományos célra szolgáló, tengerészeti, földmérő, villamos, fényképészeti, mozgóképi, optikai, súlymérő, egyéb mérő-, jelző-, ellenőrző (felügyeleti), életmentő és oktatóberendezések és felszerelések; hangok vagy képek rögzítésére, továbbítására, másolására szolgáló készülékek; mágneses adathordozók, hanglemezek; automata áruelosztóberendezések és szerkezetek érmebedobással működő készülékekhez; regiszteres pénztárgépek, számológépek, adatfeldolgozó berendezések és számítógépek; tűzoltókészülékek.

10 Sebészeti, orvosi, fogorvosi és állatgyógyászati készülékek és műszerek, művértagok, műszemek és műfogak; ortopédiai cikkek; sebészeti varratanyagok.

16 Papír, karton és ezen anyagokból készült termékek, amelyek nem tartoznak más osztályokba; nyomdaipari termékek; könyvkötészeti anyagok; fényképek; papíripari cikkek, papíripari vagy háztartási ragasztóanyagok; anyagok művészek részére; ecsetek; írógépek és irodai cikkek (bútorok kivételével); tanítási és oktatási anyagok (készülékek kivételével); csomagolásra szolgáló műanyagok (amelyek nem tartoznak más osztályokba); nyomdabetűk; klisék.

20 Bútorok, tükrök, keretek; fából, parafából, nádból, gyékényből, fűzfavesszőből, szaruból, csontból, elefántcsontból, halcsontból, kagylóhéjból, ámbrából, gyöngyházból, tajtékból, és mindezek póttanyagaiból, vagy műanyagokból készült termékek, amelyek nem tartoznak más osztályokba.

21 Eszközök, edények és tartályok háztartási és konyhai célokra; fésűk és szivacsok; kefék (az ecsetek kivételével); kefégyártáshoz használt anyagok; takarító eszközök; vasforgács; nyers vagy félig megmunkált üveg (kivéve az építéshez használt üveget); üveg-, porcelán- és fajanszárak, amelyek nem tartoznak más osztályokba.

Nemzeti védjegybejelentések meghirdetése

- 35 Reklámozás; kereskedelmi ügyletek; kereskedelmi adminisztráció; irodai munkák.
- 37 Építkezés; javítás; szerelési szolgáltatások.
- 40 Anyagmegmunkálás.
- 42 Tudományos és műszaki szolgáltatások, valamint az idetartozó tervezői és kutatói tevékenység; ipari elemző és kutató szolgáltatások; számítástechnikai hardver és szoftver tervezés és fejlesztés.
- 44 Orvosi szolgáltatások; állatgyógyászati szolgáltatások; higiéniai és szépségápolási szolgáltatások emberek és állatok részére; mezőgazdasági, kertészeti és erdészeti szolgáltatások.

(210) M 09 03423

(220) 2009.11.24.

(731) FOTEX-OFOTÉRT Optikai és Fotóciikk Kereskedelmi Korlátolt Felelősségű Társaság, Budapest (HU)

(740) Gyűlvészi Ügyvédi Iroda, dr. Gyűlvészi Zsuzsanna, Budapest

(541) Optika-Mindig szem előtt

- (511) 1 Ipari, tudományos, fényképezési, mezőgazdasági, kertészeti, erdészeti vegyi termékek; feldolgozatlan műgyanták, feldolgozatlan műanyagok; trágák; vegyi tűzoltó szerek; fémek edzésére és hegesztésére szolgáló készítmények; élelmiszerek tartósítására szolgáló vegyi anyagok; cserzőanyagok; ipari rendeltetésű ragasztóanyagok.
- 5 Gyógyszerészeti és állatgyógyászati készítmények; egészségügyi készítmények gyógyászati használatra; diétás anyagok gyógyászati használatra, bébiételek; tapaszok, kötszeranyagok; fogtömő anyagok és fogászati mintázóanyagok; fertőtlenítőszeres; kártékonyállatok és növények irtására szolgáló készítmények; gombaölő szerek (fungicidek), gyomirtó szerek (herbicidek).
- 9 Tudományos célra szolgáló, tengerészeti, földmérő, villamos, fényképezési, mozgóképi, optikai, súlymérő, egyéb mérő-, jelző-, ellenőrző (felügyeleti), életmentő és oktatóberendezések és felszerelések; hangok vagy képek rögzítésére, továbbítására, másolására szolgáló készülékek; mágneses adathordozók, hanglemezek; automata áruelosztóberendezések és szerkezetek érmebedobással működő készülékekhez; regiszteres pénztárgépek, számológépek, adatfeldolgozó berendezések és számítógépek; tűzoltókészülékek.
- 10 Sebészeti, orvosi, fogorvosi és állatgyógyászati készülékek és műszerek, művétagok, műszemek és műfogak; ortopédiai cikkek; sebészeti varratanyagok.
- 16 Papír, karton és ezen anyagokból készült termékek, amelyek nem tartoznak más osztályokba; nyomdaipari termékek; könyvkötészeti anyagok; fényképek; papíripari cikkek, papíripari vagy háztartási ragasztóanyagok; anyagok művészek részére; ecsetek; írógépek és irodai cikkek (bútorok kivételével); tanítási és oktatási anyagok (készülékek kivételével); csomagolásra szolgáló műanyagok (amelyek nem tartoznak más osztályokba); nyomdabetűk; klisék.
- 20 Bútorok, tükrök, keretek; fából, parafából, nádból, gyékényből, fűzfavesszőből, szaruból, csontból, elefántcsontból, halcsontból, kagylóhéjból, ámbából, gyöngyházból, tajtékból, és mindezek pótanyagaiból, vagy műanyagokból készült termékek, amelyek nem tartoznak más osztályokba.
- 21 Eszközök, edények és tartályok háztartási és konyhai célokra; fésűk és szivacsok; kefék (az ecsetek kivételével); kefégyártáshoz használt anyagok; takarító eszközök; vasforgács; nyers vagy félig megmunkált üveg (kivéve az építéshez használt üveget); üveg-, porcelán- és fajanszárak, amelyek nem tartoznak más osztályokba.
- 35 Reklámozás; kereskedelmi ügyletek; kereskedelmi adminisztráció; irodai munkák.
- 37 Építkezés; javítás; szerelési szolgáltatások.
- 40 Anyagmegmunkálás.
- 42 Tudományos és műszaki szolgáltatások, valamint az idetartozó tervezői és kutatói tevékenység; ipari elemző és kutató szolgáltatások; számítástechnikai hardver és szoftver tervezés és fejlesztés.
- 44 Orvosi szolgáltatások; állatgyógyászati szolgáltatások; higiéniai és szépségápolási szolgáltatások emberek és állatok részére; mezőgazdasági, kertészeti és erdészeti szolgáltatások.

(210) M 10 01150

(220) 2010.04.08.

(731) Becker Tímea, Budapest (HU)

Benes Attila, Budapest (HU)

(740) dr. Bánátné dr. Makray Ilona, Bánáti Ügyvédi Iroda, Budapest

(541) Travel House

(511) 35 Reklámozás; kereskedelmi ügyletek; kereskedelmi adminisztráció; irodai munkák.

(210) M 10 02441

(220) 2010.08.09.

(731) DCF Design Kft., Szentendre (HU)

(740) Király György, JUREX Iparjogvédelmi Iroda, Budapest

(541) Gyógyszer pont

(511) 5 Gyógyszerészeti és állatgyógyászati készítmények; egészségügyi készítmények gyógyászati használatra; diétás anyagok gyógyászati használatra, bébiételek; tapaszok, kötszeranyagok; fogtömő anyagok és fogászati mintázóanyagok

10 Sebészeti, orvosi, fogorvosi és állatgyógyászati készülékek és műszerek.

35 Gyógyszer-kiskereskedelem.

(210) M 10 02445

(220) 2010.08.09.

(731) Polimatic Kft., Környe (HU)

(541) PMCGAMINATOR

(511) 28 Játékautomaták, nem érmebedobással működőek, nem kizárólag televíziós vevőkészülékkel használhatók.

41 Számítógépprogramok kidolgozása.

42 Szerencsejátékok.

(210) M 10 03719

(220) 2010.12.09.

(731) Használtautó Informatikai Kft., Győr (HU)

(541) autónavigátor.hu

(511) 35 Reklámozás; kereskedelmi ügyletek; kereskedelmi adminisztráció; irodai munkák.

38 Távközlés.

41 Nevelés; szakmai képzés; szórakoztatás; sport- és kulturális tevékenységek.

(210) M 10 03720

(220) 2010.12.09.

(731) Használtautó Informatikai Kft., Győr (HU)

(541) autóalkatrész.hu

(511) 35 Reklámozás; kereskedelmi ügyletek; kereskedelmi adminisztráció; irodai munkák.

38 Távközlés.

41 Nevelés; szakmai képzés; szórakoztatás; sport- és kulturális tevékenységek.

(210) M 11 00127

(220) 2011.01.19.

(731) Egészség TV Műsorgyártó Kft., Budapest (HU)

(740) dr. Dobrossy István, Dobrossy és Alexa Ügyvédi Iroda, Debrecen

(541) Lovas TV

(511) 35 Reklámozás; televíziós reklámozás, kereskedelmi ügyletek; kereskedelmi adminisztráció.

38 Távközlés, televíziós műsor és csatorna sugárzása, műsorkészítés, televíziós programok összeállítása, televíziós műsorszórás, online videoműsorok készítése és sugárzása.

41 Televíziós szórakoztatás, televízió-programok készítése, show-műsorok, show-műsorok szervezése, szórakoztatás, oktatás.

(210) M 11 00493**(220) 2011.02.21.**

(731) American Express Marketing & Development Corp. (Delaware állam törvényei szerint bejegyzett cég), New York, NY (US)

(740) dr. Szigeti Éva ügyvéd, DANUBIA Szabadalmi és Védjegy Iroda Kft., Budapest

(541) IP ZONE

(511) 35 Reklámozás; reklámanyagok aktualizálása; reklám oldalak bérbeadása; üzleti értékelések; üzleti tanácsadás; üzleti információk; üzleti érdeklődés; üzleti kutatás; üzleti irányítás és szervezési tanácsadás; üzleti irányítási segítség nyújtás; üzletikutatás; harmadik személy vagyontárgyának vagy tulajdonjogának átruházásával vagy licencia adásával kapcsolatos kereskedelmi ügyintézés; vagyontárgyak kereskedelmi célra való átadása hírközlő eszközök útján; információ számítógépes adatbázisba való bevitele; információ számítógépes adatbázisba való szisztemizálása; adatok kutatása a számítógépes file-ok között; számítógépes file kezelés; üzleti kezeléssel kapcsolatos tanácsadói szolgáltatások; marketing kutatás; marketing oktatás; on-line reklámok számítógépes hálózaton; vásárlás ösztönzés; statisztikák bevitele; ügyfélszolgálat; üzleti hálózat kialakítása; stratégiai üzleti tervezés; számítógépes üzleti információs szolgáltatások; üzleti tervek kezelése; üzleti információk bevitele éstartalékolása.

36 Pénzügyi elemzés; pénzügyi tanácsadás; pénzügyi információk; pénzügyi becslési és értékelési szolgáltatások; irodaterügynökség.

41 Akadémiai oktatás; kollokviumok, szemináriumok, szimpóziumok és/vagy egyéb műhelyek szervezése és levezetése; oktatási szolgáltatások; on-line elektronikus kiadványok készítése; nem reklám jellegű szöveges kiadványok, oktatás.

42 Számítógép szoftver tanácsadás; számítógép szoftver karbantartása; számítógép szoftver naprakész állapotba hozatala; az adatok vagy iratok az elektronikus adatbázisba való bevitele; az adatbázisok és számítógépes oldalak karbantartása; onlineberendezések csatlakoztatása az interactive hálózatra; számítógépes adatok, file-ok vagy információ karbantartása; keresőrendszer biztosítása az internethez.

45 Jogi tanácsadás; jogi szolgáltatások.

(210) M 11 01031**(220) 2011.04.04.**

(731) Beverage Partners Worldwide S.A., CH 8048 Zürich (CH)

(740) dr. Szigeti Éva, DANUBIA Szabadalmi és Jogi Iroda Kft., Budapest

(541) VALAMI ÚJ KEZDETE

(511) 30 Kávé; kávé extraktum, alkoholmentes italok, nevezetesen kávé-alapú italok; pótkávé és pótkávé extraktum; tea, tea extraktum, alkoholmentes italok, nevezetesen tea-alapú italok; csokoládé-alapú italok; kakaó, cukor, rizs, tapióka, szágó; lisztek és másgabonakészítmények, kenyér, péksütemények és cukrászsütemények, fagylaltok; méz, melaszszirup; élesztő, sütőporok; só, mustár; ecet, fűszeres mártások; fűszerek; jég.

32 Sörök; ásványvizek és szénsavas vizek, és egyéb alkoholmentes italok; kávé-alapú italok; tea-alapú italok; gyümölcslelvel ízesített tea-alapú italok; alkoholmentes üveges kávé italok és kávé ízesítésű italok; alkoholmentes üveges tea italok éstea-ízesítésű italok; kakaó vagy csokoládé-alapú italok; gyümölcsitalok és gyümölcslevek; energia italok; izotóniás italok; szörpök és más készítmények italok készítéséhez.

(210) M 11 01200**(220) 2011.04.14.**

(731) Ezüst Talizmán 2002 Bt, Szentendre (HU)

(541) A VÍZ CSODÁLATOS EREJE

(511) 32 Ásványvizek és szénsavas vizek, és egyéb alkoholmentes italok.

(210) M 11 01215**(220) 2011.04.15.**

(731) FISCH Kereskedelmi Kft., Tatabánya (HU)

(740) dr. Becker Tibor, Becker Ügyvédi Iroda, Tatabánya

(541) Feeder Zoom

(511) 28 Halhorgok; hálók (sportcikkek); horgászfelszerelések; kapásérzékelők (horgászfelszerelés); kapásjelzők (horgászfelszerelés); mesterséges csalik horgászathoz.

30 Gabonakészítmények; kukorica (darált); kukorica, sült; kukoricaliszt; kukoricapehely.

(210) M 11 01350**(220) 2011.04.29.**

(731) Szomolya Községi Önkormányzat, Szomolya (HU)

(740) dr. Ikanov Gábor, Budapest

(546)

(511) 29 Magyarországról származó hús, hal-, baromfi- és vadhús; húskivonatok; tartósított, fagyasztott, szárított és főzött gyümölcsök és zöldségek; zselék, lekvárok (dzsemek), kompótok; tojások, tej és tejtermékek; étkezési olajok és zsírok.

33 Magyarországról származó alkoholtartalmú italok (a sörök kivételével).

41 Magyarországgal kapcsolatos nevelés; szakmai képzés; szórakoztatás; sport- és kulturális tevékenységek.

(210) M 11 01391**(220) 2011.05.04.**

(731) Fenyvesi Márta, Budapest (HU)

(546)

(511) 9 Tudományos célra szolgáló, oktatóberendezések és felszerelések.

28 Játékok, játékszerek.

41 Nevelés; szakmai képzés; szórakoztatás; sport- és kulturális tevékenységek.

(210) M 11 01469**(220) 2011.05.11.**

(731) Gergely Gasztronomi Plusz Mezőgazdasági Élelmiszerforgalmazó és Kereskedelmi Kft., Vaskút (HU)

(740) Brand Way & Compass Tanácsadó, Márkavédelmi, Marketing és Szolgáltató Kft., Budapest

(541) Gergely

(511) 30 Tésztafélék, különösen száraztészta és mélyhűtött formában.

35 Reklámozás és ügyletek; kereskedelmi ügyletek bonyolítása; kereskedelmi és reklámcélú kiállítások, vásárok; szakvélemények adása; üzleti információk.

41 Nevelés, oktatás, könyvkiadás.

(210) M 11 01556**(220) 2011.05.19.**

(731) Chen Long, Budapest (HU)

(546)



(511) 25 Farmer ruházat.

(210) M 11 01565

(220) 2011.05.19.

(731) Búzaszem Alapítvány, Göd (HU)

(541) Búzaszem Iskola

(511) 16 Papíráru, nyomdatermék készítés, tanítási és oktatási anyagok.

35 Reklámozás, hirdetés.

41 Iskolai oktatás, hangversenyek szervezése és lebonyolítása.

(210) M 11 01567

(220) 2011.05.19.

(731) Grédics Kft., Budapest (HU)

(541) Grédics

(511) 6 Fém árnyékoló fémtermékek, redőny, reluxa.

19 Műanyag redőny, reluxa, fényárnyékoló termékek.

37 Redőny, reluxa, roló javítás, szerelési szolgáltatások.

(210) M 11 01647

(220) 2011.05.26.

(731) Central Drinks Kft., Törökbálint (HU)

(541) BÁLINTI VODKA

(511) 33 Vodka.

(210) M 11 01655

(220) 2011.05.26.

(731) Nándori József, Budapest (HU)

Both József, Rétság (HU)

dr. Tanka László Ferenc, Budapest (HU)

(740) dr. Debreczi Géza, Debreczi Ügyvédi Iroda, Budapest

(546)  MAGYAROK
VILÁGSZÉPE
Magyar Kultúra Központja

(511) 41 Nevelés; szakmai képzés; szórakoztatás; sport- és kulturális tevékenységek.

(210) M 11 01697

(220) 2011.06.01.

(731) Astra S.A. Biztosító Magyarországi Fióktelepe, Budapest (HU)

(541) **Astra Biztosító**

(511) 36 Biztosítás; pénzügyi ügyletek.

(210) M 11 01719

(220) 2011.06.03.

(731) Menyecske 15 Kft., Budapest (HU)

(740) dr. Kozma András, Kozam András Ügyvédi Iroda, Budapest

(591) **Don Pepe**

(511) 11 Világító-, fűtő-, gőzfejlesztő, főző-, hűtő-, szárító-, szellőztető-, vízszolgáltató és egészségügyi berendezések.

29 Hús, hal-, baromfi- és vadhús; húskivonatok; tartósított, fagyasztott, szárított és főzött gyümölcsök és zöldségek; zselék, lekvárok (dzsemek), kompótok; tojások, tej és tejtermékek; étkezési olajok és zsírok.

30 Kávé, tea, kakaó, cukor, rizs, tapióka, szágó, kávépótló szerek; lisztek és más gabonakészítmények, kenyér, péksütemények és cukrászsütemények, fagylaltok; méz, melaszszirup; élesztő, sütőporok; só, mustár; ecet, fűszeres mártások; fűszerek; jég.

31 Mezőgazdasági, kertészeti, erdészeti termékek és magok, amelyek nem tartoznak más osztályokba; élő állatok; friss gyümölcsök és zöldségek; vetőmagok, élő növények és virágok; tápanyagok állatok számára; maláta.

32 Sörök; ásványvizek és szénsavas vizek, és egyéb alkoholmentes italok; gyümölcsitalok és gyümölcslevek; szörpök és más készítmények italokhoz.

33 Alkoholmentes italok (a sörök kivételével).

39 Szállítás; áruk csomagolása és raktározása; utazásszervezés.

43 Vendéglátás (ételmezés); időleges szállásadás.

(210) M 11 01725

(220) 2011.06.28.

(731) Memory-Interoperett Kft., Érd (HU)

(740) dr. Gulyás Gábor, Budapest

(546) 

(511) 9 Mágneses adathordozók; hanglemezek; mindenfajta képi- és hanganyag.

16 Papír, karton és ezen anyagokból készült termékek; nyomdaipari termékek; könyvkötészeti anyagok; fényképek; papíripari cikkek.

25 Ruházati cikkek, cipők, kalapárak.

35 Reklámozás; kereskedelmi ügyletek; kereskedelmi adminisztráció; irodai munkák; rádiós reklámozás; reklámanyag naprakész állapotba hozása; reklámanyagok terjesztése; reklámszövegek publikálása; mindenfajta szerkesztett szöveges megjelentetése; szabadtérihirdetés; szövegfeldolgozás, televíziós reklámozás.

41 Szórakoztatás; kulturális tevékenységek.

(210) M 11 01727

(220) 2011.06.03.

(731) Sano Vita Gruppo Kft., Budapest (HU)

(541) **SOGNI D'ORO ORIGINAL CERAMICA**

(511) 20 Bútorok, tükrök, keretek; fából, parafából, nádból, gyékényből, fűzfavesszőből, szaruból, csontból, elefántcsontból, halcsontból, kagylóhéjból, ámbrából, gyöngyházból, tajtékából, és mindezek pótanyagaiból, vagy

műanyagokból készült termékek, amelyek nem tartoznak más osztályokba.

24 Textilíák és textilárúk, amelyek nem tartoznak más osztályokba; ágy- és asztalneműk.

(210) M 11 01735

(220) 2011.06.03.

(731) MIH Allegro BV, LS Hoofddorp (NL)

(740) dr. Szigeti Éva, DANUBIA Szabadalmi és Jogi Iroda Kft., Budapest

(546)



(511) 35 Reklámozás; promóciós szolgáltatások; rádió reklám; televízió reklám; online reklám; levélreklám; a reklám anyagok fejlesztése és aktualizálása; reklám anyagok terítése; reklám szövegek megírása és publikálása; reklám helyek bérbeadása, beleértve azInternetet és egyéb számítógépes hálózatokat; a reklám idő bérbeadása a műsorszolgáltatóknál; reklám termékek (minták) terjesztése; termékek bemutatása; kirakatok berendezése; reklám célokra való helyszín elrendezéssel kapcsolatos szolgáltatások; reklámkezelésével kapcsolatos szolgáltatások; kiállítások és vásárok szervezése kereskedelmi vagy reklám célokra; reklám ügynökségek szolgáltatásai; propaganda szolgáltatások; közvélemény kutatás; piac-kutatás és -elemzés; irodai munkák; üzleti tevékenységekés tanácsadás; kereskedelmi adminisztráció; kereskedelmi információ és segítségnyújtás biztosítása; kereskedelmi adminisztráció termékek/szolgáltatások licenciájával kapcsolatosan; üzleti adatgyűjtés és kutatás; könyvelés; könyvvitel; számlázásiszolgáltatások; statisztikák készítése; adatszerkesztés és -rendszerzés a számítógépes adatbázisban; adatok kutatása számítógépes adatbázisokban; üzemgazdasági szakszolgáltatások; iratok másolása; gépelés; import és export ügynökségek; kiskereskedelmiszolgáltatások, beleértve a számítógépes hálózaton interneten keresztül történő szolgáltatásokat; megrendelések készítése; áruk és szolgáltatások megvételével kapcsolatos tanácsadás; online piaci helyek működtetése áruk és/vagy szolgáltatások és/vagyingatlanok vételére, eladására és/vagy cseréjére vonatkozóan; szolgáltatások az árak összevetésére vonatkozóan; szolgáltatások az áruk/szolgáltatások összevetésével és felülvizsgálatával kapcsolatosan; az áruk/szolgáltatások jellemzőivel, minőségével ésárával kapcsolatos információk elkészítése és azok terjesztése; aukciók lefolytatása; aukción keresztül történő árusítás megszervezése és lefolytatása, beleértve a számítógépes hálózaton vagy interneten történő kivitelezést; törzsvásárlói listaműködtetése; a szociális hálózaton keresztül működtetett online számítógépes adatbázisok és online kutatható adatbázisok összeállítása; a fentiekkel kapcsolatos információ, tanácsadás és segítségnyújtás biztosítása.

42 Számítógépes szoftverek és internetes megoldások tervezése, fejlesztése és telepítése; számítógépes szoftverek aktualizálása és installálása; számítógépes rendszer elemzés; műszaki tanácsadás; számítógépes szoftver problémák javítása; web-oldalaktervezése, elkészítése, honosítása, kezelése és/vagy karbantartása; elektronikus fizetéssel és elektronikus pénz átutalással kapcsolatos rendszerek tervezése és fejlesztése; a felhasználó online felismerésére vonatkozó eljárás tervezése és fejlesztése;az alkalmazás programozó interface (application programming interface, API) tervezése és fejlesztése; internet alapú szociális hálózat tervezése, kezelése és megfigyelése; a fenti szolgáltatásokkal kapcsolatos információk, tanácsadások és segítségnyújtás.

45 Mások által egyéni igényeknek megfelelően nyújtott személyes és társadalmi jellegű szolgáltatások; szociális hálózati szolgáltatások; hitelesítési szolgáltatások; csalás megelőzése és csalás elleni védelemmel kapcsolatos szolgáltatások; vitákeldöntésével kapcsolatos szolgáltatások.

(210) M 11 01736

(220) 2011.06.03.

(731) MIH Allegro BV, LS Hoofddorp (NL)

(740) dr. Szigeti Éva, DANUBIA Szabadalmi és Jogi Iroda Kft., Budapest

(546)



(511) 35 Reklámozás; promóciós szolgáltatások; rádió reklám; televízió reklám; online reklám; levélreklám; a reklám anyagok fejlesztése és aktualizálása; reklám anyagok terítése; reklám szövegek megírása és publikálása; reklám helyek bérbeadása, beleértve az Internetet és egyéb számítógépes hálózatokat; a reklám idő bérbeadása a műsorszolgáltatóknál; reklám termékek (minták) terjesztése; termékek bemutatása; kirakatok berendezése; reklám célokra való helyszín elrendezéssel kapcsolatos szolgáltatások; reklámkezelésével kapcsolatos szolgáltatások; kiállítások és vásárok szervezése kereskedelmi vagy reklám célokra; reklám ügynökségek szolgáltatásai; propaganda szolgáltatások; közvélemény kutatás; piac-kutatás és -elemzés; irodai munkák; üzleti tevékenységek tanácsadás; kereskedelmi adminisztráció; kereskedelmi információ és segítségnyújtás biztosítása; kereskedelmi adminisztráció termékek/szolgáltatások licenciájával kapcsolatosan; üzleti adatgyűjtés és kutatás; könyvelés; könyvvitel; számlázási szolgáltatások; statisztikák készítése; adatszerkesztés és -rendszerzés a számítógépes adatbázisban; adatok kutatása számítógépes adatbázisokban; üzemgazdasági szakszolgáltatások; iratok másolása; gépelés; import és export ügynökségek; kiskereskedelmiszolgáltatások, beleértve a számítógépes hálózaton interneten keresztül történő szolgáltatásokat; megrendelések készítése; áruk és szolgáltatások megvételével kapcsolatos tanácsadás; online piaci helyek működtetése áruk és/vagy szolgáltatások és/vagy ingatlanok vételére, eladására és/vagy cseréjére vonatkozóan; szolgáltatások az árak összevetésére vonatkozóan; szolgáltatások az áruk/szolgáltatások összevetésével és felülvizsgálatával kapcsolatosan; az áruk/szolgáltatások jellemzőivel, minőségével és árával kapcsolatos információk elkészítése és azok terjesztése; aukciók lefolytatása; aukción keresztül történő árusítás megszervezése és lefolytatása, beleértve a számítógépes hálózaton vagy interneten történő kivitelezést; törzsvásárlói listaműködtetése; a szociális hálózaton keresztül működtetett online számítógépes adatbázisok és online kutatható adatbázisok összeállítása; a fentiekkel kapcsolatos információ, tanácsadás és segítségnyújtás biztosítása.

42 Számítógépes szoftverek és internetes megoldások tervezése, fejlesztése és telepítése; számítógépes szoftverek aktualizálása és installálása; számítógépes rendszer elemzés; műszaki tanácsadás; számítógépes szoftver problémák javítása; web-oldalak tervezése, elkészítése, honosítása, kezelése és/vagy karbantartása; elektronikus fizetéssel és elektronikus pénz átutalással kapcsolatos rendszerek tervezése és fejlesztése; a felhasználó online felismerésére vonatkozó eljárás tervezése és fejlesztése; az alkalmazás programozó interface (application programming interface, API) tervezése és fejlesztése; internet alapú szociális hálózat tervezése, kezelése és megfigyelése; a fenti szolgáltatásokkal kapcsolatos információk, tanácsadások és segítségnyújtás.

45 Mások által egyéni igényeknek megfelelően nyújtott személyes és társadalmi jellegű szolgáltatások; szociális hálózati szolgáltatások; hitelesítési szolgáltatások; család megelőzése és család elleni védelemmel kapcsolatos szolgáltatások; vitákeldöntésével kapcsolatos szolgáltatások.

(210) M 11 01749

(220) 2008.10.03.

(731) FVG Limited, Inverness, Scotland IV3 8EX (GB)

(740) Danubia Szabadalmi és Jogi Iroda Kft., Dr. Szigeti Éva, Budapest

(541) SALMOSAN

(511) 5 Állatgyógyászati készítmények; fertőtlenítőszeres; kártékony állatok és növények irtására szolgáló készítmények; peszticidek.

(210) M 11 01754

(220) 2011.06.06.

(731) Adelite Bt. 100%, Budapest (HU)

(546)



(511) 11 Világító-, fűtő-, gőzfejlesztő, főző-, hűtő-, szárító-, szellőztető-, vízszolgáltató és egészségügyi berendezések.

35 Reklámozás; kereskedelmi ügyletek; kereskedelmi adminisztráció; irodai munkák.

41 Nevelés; szakmai képzés; szórakoztatás; sport- és kulturális tevékenységek.

(210) M 11 01759

(220) 2011.06.07.

(731) Bonbonetti Choco Édesipari Kft., Budapest (HU)

(740) dr. Csabai Marianna, Csabai, Lindner és Varga Ügyvédi Iroda, Budapest

(546)



(511) 29 Hús, hal-, baromfi- és vadhús; húskivonatok; tartósított, fagyasztott, szárított és főzött gyümölcsök és zöldségek; zselék, lekvárok (dzsemek), kompótok; tojások, tej és tejtermékek; étkezési olajok és zsírok.

30 Kávé, tea, kakaó, cukor, rizs, tápióka, szágó, kávépótló szerek; lisztek és más gabonakészítmények, kenyér, péksütemények és cukrászsütemények, fagylaltok; méz, melaszszirup; élesztő, sütőporok; só, mustár; ecet, fűszeres mártások; fűszerek; jég.

(210) M 11 01760

(220) 2011.06.07.

(731) Bonbonetti Choco Édesipari Kft., Budapest (HU)

(740) dr. Csabai Marianna, Csabai, Lindner és Varga Ügyvédi Iroda, Budapest

(546)



(511) 29 Hús, hal-, baromfi- és vadhús; húskivonatok; tartósított, fagyasztott, szárított és főzött gyümölcsök és zöldségek; zselék, lekvárok (dzsemek), kompótok; tojások, tej és tejtermékek; étkezési olajok és zsírok.

30 Kávé, tea, kakaó, cukor, rizs, tápióka, szágó, kávépótló szerek; lisztek és más gabonakészítmények, kenyér, péksütemények és cukrászsütemények, fagylaltok; méz, melaszszirup; élesztő, sütőporok; só, mustár; ecet, fűszeres mártások; fűszerek; jég.

(210) M 11 01761

(220) 2011.06.07.

(731) Curia Étterem Kft., Budapest (HU)

(740) dr. Szabó Réka, Budakeszi

(546)



(511) 43 Vendéglátás (élelmezés); időleges szállásadás.

(210) M 11 01762

(220) 2011.06.07.

(731) Buszesz Élelmiszeripari Zrt., Budapest (HU)

(740) dr. Hegyesi Miklós, Hegyesi Ügyvédi Iroda, Budapest

(541) STEVIALFA

(511) 30 Kávé, tea, kakaó, cukor, rizs, tapióka, szágó, kávépótló szerek; lisztek és más gabonakészítmények, kenyér, péksütemények és cukrászsütemények, fagylaltok; méz, melaszszirup; élesztő, sütőporok; só, mustár; ecet, fűszeres mártások; fűszerek; jég; ízesítők, természetes édesítőszer.

32 Sörök; üdítők, ásványvizek és szénsavas italok, és egyéb alkoholmentes italok.

(210) M 11 01765

(220) 2011.06.06.

(731) Montei Consulting Inc., Tortola, Brit Virgin-szigetek (VG)

(740) Várnai Anikó, Interinno Szabadalmi Iroda, Budapest

(541) INNO STAR

(511) 3 Szappanok; illatszerek, illóolajok, kozmetikai cikkek, hajmosó szerek; fogkrémek.

5 Gyógy teák, étrend kiegészítők gyógyászati használatra, gyógyhatású termékek.

30 Teák, gabonakészítmények, kakaó, kávé, fűszerek mártások, méz, ecet.

(210) M 11 01769

(220) 2011.06.07.

(731) Észak-Magyarországi Áramszolgáltató Nyrt., Miskolc (HU)

(541) ÉMÁSZ EnergiaNet

(511) 35 Reklámozás, marketing.

37 Építkezés; javítás; szerelési szolgáltatások.

39 Elektromos áramelosztás; villamos energia szállítás.

(210) M 11 01770

(220) 2011.06.07.

(731) Észak-Magyarországi Áramszolgáltató Nyrt., Miskolc (HU)

(541) ÉMÁSZ FiziBox

(511) 35 Reklámozás, marketing.

37 Építkezés; javítás; szerelési szolgáltatások.

39 Elektromos áramelosztás; villamos energia szállítás.

(210) M 11 01771

(220) 2011.06.07.

(731) Észak-Magyarországi Áramszolgáltató Nyrt., Miskolc (HU)

(541) ÉMÁSZ Energia Magazin

(511) 35 Reklámozás, marketing.

37 Építkezés; javítás; szerelési szolgáltatások.

39 Elektromos áramelosztás; villamos energia szállítás.

(210) M 11 01772

(220) 2011.06.07.

(731) Észak-Magyarországi Áramszolgáltató Nyrt., Miskolc (HU)

(541) ÉMÁSZ Energia Katalógus

(511) 35 Reklámozás, marketing.

37 Építkezés; javítás; szerelési szolgáltatások.

39 Elektromos áramelosztás; villamos energia szállítás.

(210) M 11 01773

(220) 2011.06.07.

(731) Észak-Magyarországi Áramszolgáltató Nyrt., Miskolc (HU)

(541) ÉMÁSZ Energia Mobil

(511) 35 Reklámozás, marketing.

37 Építkezés; javítás; szerelési szolgáltatások.

39 Elektromos áramelosztás; villamos energia szállítás.

(210) M 11 01774

(220) 2011.06.07.

(731) Észak-Magyarországi Áramszolgáltató Nyrt., Miskolc (HU)

(541) ÉMÁSZ E-community

(511) 35 Reklámozás, marketing.

37 Építkezés; javítás; szerelési szolgáltatások.

39 Elektromos áramelosztás; villamos energia szállítás.

(210) M 11 01775

(220) 2011.06.07.

(731) Észak-Magyarországi Áramszolgáltató Nyrt., Miskolc (HU)

(541) ÉMÁSZ Elektromos Mobilitás Program

(511) 35 Reklámozás, marketing.

37 Építkezés; javítás; szerelési szolgáltatások.

39 Elektromos áramelosztás; villamos energia szállítás.

(210) M 11 01776

(220) 2011.06.07.

(731) Észak-Magyarországi Áramszolgáltató Nyrt., Miskolc (HU)

(541) ÉMÁSZ Energia Trend

(511) 35 Reklámozás, marketing.

37 Építkezés; javítás; szerelési szolgáltatások.

39 Elektromos áramelosztás; villamos energia szállítás.

(210) M 11 01777

(220) 2011.06.07.

(731) Észak-Magyarországi Áramszolgáltató Nyrt., Miskolc (HU)

(541) ÉMÁSZ e-primo

(511) 35 Reklámozás, marketing.

37 Építkezés; javítás; szerelési szolgáltatások.

39 Elektromos áramelosztás; villamos energia szállítás.

(210) M 11 01826**(220) 2011.06.09.**

(731) PREMED PHARMA Kft., Budapest (HU)

(740) Bándy Tamásné, PATENDER Kft., Budapest

(541) Supracor- Olvasószemüveg helyett

(511) 16 Papír, karton és ezen anyagokból készült termékek, amelyek nem tartoznak más osztályokba; nyomdaipari termékek; könyvkötészeti anyagok; fényképek; papíripari cikkek, papíripari vagy háztartási ragasztóanyagok; anyagok művészek részére; esetek; írógépek irodai cikkek (bútorok kivételével); tanítási és oktatási anyagok (készülékek kivételével); csomagolásra szolgáló műanyagok (amelyek nem tartoznak más osztályokba); nyomdabetűk; klisék.

35 Reklámozás; kereskedelmi ügyletek; kereskedelmi adminisztráció; irodai munkák.

44 Orvosi szolgáltatások; állatgyógyászati szolgáltatások; higiéniai és szépségápolási szolgáltatások emberek és állatok részére; mezőgazdasági, kertészeti és erdészeti szolgáltatások.

(210) M 11 01833**(220) 2011.06.09.**

(731) Bük, Bükfürdő Közhasznú Turisztikai Egyesület, Bük (HU)

(740) dr. Simala Zoltán, Dr. Simala Zoltán Ügyvédi Iroda, Budapest

(546)

(511) 35 Gazdasági előrejelzések; hirdetési hely kölcsönzése hirdetési oldalak készítése; információ és tanácsadás fogyasztóknak (fogyasztói tanácsadás); információk számítógépes adatbázisokba való rendezése; információknak számítógépes adatbázisokba való szerkesztése; kereskedelmi vagy reklámcélú kiállítások szervezése; kereskedelmi vagy reklámcélú vásárok szervezése; közvélemény-kutatás; kutatások ügyletekkel kapcsolatban; on-line hirdetői tevékenység számítógépes hálózaton; piaci tanulmányok; piackutatás; rádiós reklámozás; reklámanyag naprakész állapotba hozása; reklámanyagok kölcsönzése; reklámanyagok (röplapok, prospektusok, nyomtatványok, áruminták) terjesztése; reklámanyagok terjesztése; reklámozás; reklámszövegek publikálása; reklámszövegek szerkesztése; reklámügynökségek, hirdető ügynökségek; sajtófigyelés; üzletszervezési és üzletvezetési tanácsadás; üzletszervezési tanácsadás; üzletvezetési konzultáció; üzletvezetési tanácsadó szolgálatok; szakvéleményadás gazdaságiügyekben; szállodai üzletvezetés.

39 Helyfoglalás szállítással kapcsolatban; helyfoglalás utazáshoz; helyfoglalás utazással kapcsolatban; járműkölcsönzés; járművek kölcsönzése; közlekedési információ; látogatások tervezése turistáknak; utaskísérés; utasszállítás; utazások szervezése.

41 Akadémiák (oktatás); alkotóműhelyek szervezése és lebonyolítása; audióberendezések kölcsönzése; bálók szervezése; golfpályák üzemeltetése; gyakorlati képzés (szemléltetés); konferenciák szervezése és lebonyolítása; kongresszusok szervezése és lebonyolítása; könyvkiadás; oktatás; oktatási tárgyú információk; oktatási vizsgáztatás; on-line elérhető elektronikus publikációk, nem letölthetők; on-line játékok szolgáltatása számítógépes hálózaton; rádió- és televíziókészülékek kölcsönzése; rádió-és televízió-programok készítése; rádiós szórakoztatás; riporter szolgáltatások; show-műsorok; show-műsorok szervezése (impreszáriók szolgáltatásai); sport edzőtábori szolgáltatások; sportfelszerelések kölcsönzése, a járművek kivételével; sportlétesítmények üzemeltetése; sportversenyek rendezése; stadionok bérlete; szabadidős szolgáltatások nyújtása; szemináriumok rendezése és vezetése; szépségversenyek szervezése; szimpóziumok szervezése és lebonyolítása; színházi produkciók; szinkronizálás; színpadi díszletek kölcsönzése; szórakoztatás; szórakoztatási tárgyú információk; szövegek kiadása, (nem reklámcélú -); szövegek leírása, nem reklámcélú

szövegekkel kapcsolatban; televíziós szórakoztatás; tenispályák kölcsönzése; testnevelés; versenyek szervezése (oktatás vagy szórakoztatás); vidámparkok; világítóberendezések kölcsönzése színházak vagy filmstúdiók részére; zene összeállítása.

43 Éttermek; gyorséttermek; helyfoglalás panziókban; helyfoglalás szállodákban; kintinok, büfék, étkezdék; kávéházak; motelek; önkiszolgáló éttermek; panziók; rendezvényhez termek kölcsönzése; sátrak kölcsönzése; szálláshely lefoglalása (időleges -); szállásügynökségek (szállodák, panziók); szállodai szolgáltatások; székek, asztalok, asztalterítők, üvegáruk kölcsönzése; táborhelyek hasznosítása; turistaházak; üdülőtáborok szolgáltatásai (szállásadás); vendéglátóipar.

(210) M 11 01847

(220) 2011.06.10.

(731) Paulinné Bukovics Mariann, Cserszegtomaj (HU)

(546)



(511) 30 Kávé, tea, kakaó, cukor, tápióka, szágó, kávépótló szerek; lisztek és más gabonakészítmények, kenyér, péksütemények és cukrászsütemények, fagylaltok; méz, melaszszirup; élesztő, sütőporok; jég.

32 Sörök; ásványvizek és szénsavas vizek, és egyéb alkoholmentes italok; gyümölcsitalok és gyümölcslevek; szörpök és más készítmények italokhoz.

43 Vendéglátás (élelmezés).

(210) M 11 01850

(220) 2011.06.10.

(731) MTM-SBS Televízió Zártkörűen Működő Részvénytársaság, Budapest (HU)

(740) dr. Gedey Gábor, Budapest

(541) Television Value Indicators Powered by TV2

(511) 16 Papír, karton és ezen anyagokból készült termékek, amelyek nem tartoznak más osztályokba; nyomdaipari termékek; könyvkötészeti anyagok; fényképek; papíripari cikkek, papíripari vagy háztartási ragasztóanyagok; anyagok művészek részére; ecsetek; írógépek és irodai cikkek (bútorok kivételével); tanítási és oktatási anyagok (készülékek kivételével); csomagolásra szolgáló műanyagok (amelyek nem tartoznak más osztályokba); nyomdabetűk; klisék.

35 Reklámozás; kereskedelmi ügyletek; kereskedelmi adminisztráció; irodai munkák.

41 Nevelés; szakmai képzés; szórakoztatás; sport- és kulturális tevékenységek.

42 Tudományos és műszaki szolgáltatások, valamint az idetartozó tervezői és kutatói tevékenység; ipari elemző és kutató szolgáltatások; számítástechnikai hardver és szoftver tervezés és fejlesztés.

(210) M 11 01854

(220) 2011.06.10.

(731) Dr. R. Pflieger Chemische Fabrik GmbH, D-96052 Bamberg (DE)

(740) dr. Szamosi Katalin, SBGK Ügyvédi Iroda, Budapest

(541) Descalon

(511) 3 Fehéritőkészítmények és egyéb, mosásra szolgáló anyagok; tisztító-, fényszerítő-, súroló-, és csiszolószerek; szappanok; illatszerek, illóolajok, kozmetikai cikkek, hajmosó szerek; fogkrémek.

5 Gyógyszerészeti és állatgyógyászati készítmények; egészségügyi készítmények gyógyászati használatra; diétás anyagok gyógyászati használatra, bébiételek; tapaszok, kötszeranyagok; fogtömő anyagok és fogászati mintázóanyagok; fertőtlenítőszeres; kártékonyállatok és növények irtására szolgáló készítmények; gombaölő szerek (fungicidok), gyomirtó szerek (herbicidok).

(210) M 11 01911

(220) 2011.06.16.

(731) Mudráh Béla Tamás, Budapest (HU)

(541) **Lissa - fiatalodj vissza**

(511) 32 Sörök; ásványvizek és szénsavas vizek, és egyéb alkoholmentes italok; gyümölcsitalok és gyümölcslevek; szörpök és más készítmények italokhoz; ásványvizek; alkoholmentes gyümölcsitalok; gyümölcslevek; gyümölcsnektárok, alkoholmentes; limonádék; szénsavasitalok; vizek (italok); zöldséglevek.

(210) M 11 01914

(220) 2011.06.17.

(731) Horváth József, Fertőrákos (HU)

(740) dr. Fehér Tibor, Budapest

(541) **CSILLÁM**

(511) 32 Sörök; ásványvizek és szénsavas vizek, és egyéb alkoholmentes italok; gyümölcsitalok és gyümölcslevek; szörpök és más készítmények italokhoz; árpakivonatok sör; előállításához; ásványvizek; ásványvizek [italok] alkoholmentes aperitifek; alkoholmentesgyümölcsitalok; alkoholmentes gyümölcskivonatok; alkoholmentes italok; alkoholmentes koktélok; almabor, alkoholmentes; eszenciák italok előállításához; földimogyoró tej [alkoholszegény ital]; gyömbérsör; gyümölcslevek; gyümölcsnektárok, alkoholmentes; izotóniás italok; készítmények italok előállításához; készítmények likőrök előállításához; kvasz [alkoholmentes ital]; limonádék; lítiumos vizek; malátacefre; malátasör; mandulatej; mandulatej [ital]; méz alapú alkoholmentes italok; mustok; paradicsomlevek [italok]; pasztillák szénsavas italokhoz; porok szénsavas italokhoz; sörbetek [italok]; sörcetre; sörök; szasszaparilla [alkoholszegény ital]; szénsavas italok; szódavíz; szódavizek; szőlőmust; szörpök italokhoz; szörpök limonádékhoz; tejsavó alapú italok; termékek ásványvizek; előállításához; termékek szénsavas vizek előállításához; vizek [italok]; zöldséglevek [italok].

(210) M 11 01917

(220) 2011.06.17.

(731) Gesztenye Bt., Budapest (HU)

(546)



(511) 41 Előadóművészek szolgáltatásai; rádiós szórakoztatás; televíziós szórakoztatás.

(210) M 11 01918

(220) 2011.06.17.

(731) Szegedi Paprika Fűszer- és Konzervgyártó ZRt., Szeged (HU)

(546)



(511) 29 Baromfihúst tartalmazó dobozos étel.

(210) M 11 01919

(220) 2011.06.17.

(731) Szegedi Paprika Fűszer- és Konzervgyártó ZRt., Szeged (HU)

(546)



(511) 29 Sertéshúst tartalmazó dobozos étel.

(210) M 11 01929

(220) 2011.06.17.

(731) Krombacher Brauerei Bernhard Schadeberg GmbH & Co. KG, 57223 Kreuztal-Krombach (DE)

(740) Süle Ügyvédi Iroda, Budapest

(541) **Krombacher Radler**

(511) 32 Italok sörből és limonádéból.

(210) M 11 01934

(220) 2011.06.17.

(731) Concorde Alapkezelő Zrt., Budapest (HU)

(541) **NYUGDÍJEST**

(511) 35 Reklámozás; kereskedelmi ügyletek; kereskedelmi adminisztráció; irodai munkák.

36 Biztosítás; pénzügyi ügyletek; valutaügyletek; ingatlanügyletek.

41 Nevelés; szakmai képzés; szórakoztatás; sport- és kulturális tevékenységek.

(210) M 11 01935

(220) 2011.06.17.

(731) Concorde Alapkezelő Zrt., Budapest (HU)

(541) **NYUGDÍJPÉNZTÁRI EST**

(511) 35 Reklámozás; kereskedelmi ügyletek; kereskedelmi adminisztráció; irodai munkák.

36 Biztosítás; pénzügyi ügyletek; valutaügyletek; ingatlanügyletek.

41 Nevelés; szakmai képzés; szórakoztatás; sport- és kulturális tevékenységek.

(210) M 11 01939

(220) 2011.06.14.

(731) Hansen Beverage Company, Corona (California) (US)

(740) Simándi Bird & Bird Ügyvédi Iroda, Budapest

(541) **REHAB**

(511) 5 Étrend-kiegészítők folyékony formában.

30 Azonnal fogyasztható tea, jeges tea és tea alapú italok; azonnal fogyasztható ízesített tea, jeges tea és tea alapú italok.

32 Alkoholmentes italok.

(210) M 11 01940

(220) 2011.06.16.

(731) JMP Hungária Kft. 100%, Budapest (HU)

(740) dr. Kende Tamás, Bálint, Kállai és Kende Ügyvédi Iroda, Budapest

(591) **green park**

(511) 35 Reklámozás; kereskedelmi ügyletek; kereskedelmi adminisztráció; irodai munkák.

36 Biztosítás; pénzügyi ügyletek; valutaügyletek; ingatlanügyletek.

37 Építkezés; javítás; szerelési szolgáltatások.

39 Szállítás; áruk csomagolása és raktározása; utazásszervezés.

(210) M 11 01941

(220) 2011.06.16.

(731) JMP Hungária Kft. 100%, Budapest (HU)

(740) dr. Kende Tamás, Bálint, Kállai és Kende Ügyvédi Iroda, Budapest

(546)



(511) 35 Reklámozás; kereskedelmi ügyletek; kereskedelmi adminisztráció; irodai munkák.

36 Biztosítás; pénzügyi ügyletek; valutaügyletek; ingatlanügyletek.

37 Építkezés; javítás; szerelési szolgáltatások.

39 Szállítás; áruk csomagolása és raktározása; utazásszervezés.

(210) M 11 01942

(220) 2011.06.16.

(731) JMP Hungária Kft. 100%, Budapest (HU)

(740) dr. Kende Tamás, Bálint, Kállai és Kende Ügyvédi Iroda, Budapest

(546)



(511) 35 Reklámozás; kereskedelmi ügyletek; kereskedelmi adminisztráció; irodai munkák.

36 Biztosítás; pénzügyi ügyletek; valutaügyletek; ingatlanügyletek.

37 Építkezés; javítás; szerelési szolgáltatások.

39 Szállítás; áruk csomagolása és raktározása; utazásszervezés.

(210) M 11 01943

(220) 2011.06.16.

(731) Hansen Beverage Company, Corona (California) (US)

(740) Simándi Bird & Bird Ügyvédi Iroda, Budapest

(541) MONSTER REHAB

(511) 5 Étrend-kiegészítők folyékony formában.

30 Azonnal fogyasztható tea, jeges tea és tea alapú italok; azonnal fogyasztható ízesített tea, jeges tea és tea alapú italok.

32 Alkoholmentes italok.

(210) M 11 01948

(220) 2011.06.20.

(731) Sanoma Media Budapest Zrt., Budapest (HU)

(740) dr. Árva Katalin, ÁRVA Ügyvédi Iroda, Budapest

(541) ÁRBARÁTOK

(511) 35 Reklámozás; kereskedelmi ügyletek; kereskedelmi adminisztráció; irodai munkák.

36 Biztosítás; pénzügyi ügyletek; valutaügyletek; ingatlanügyletek.

38 Távközlés; különösen elektronikus hirdetőtábla szolgáltatás, elektronikus levelezés, e-mail; információk

Nemzeti védjegybejelentések meghirdetése

szolgáltatások internet útján, internetes oldalak létrehozása és működtetése; internetes tartalomszolgáltatás, képek cikkek továbbítása internetútján.

41 Nevelés; szakmai képzés; szórakoztatás; sport- és kulturális tevékenységek.

(210) M 11 01950

(220) 2011.06.20.

(731) Kallós és Társa Kereskedelmi Kft., Budapest (HU)

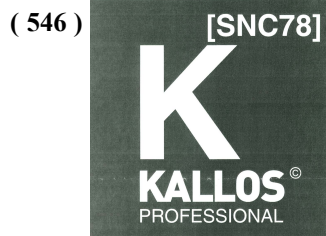

(511) 3 Tisztítószer, testápoló, hajápoló, kozmetikai és piperecikkek, illatszerek, fodrászkellékek (amennyiben ebbe az osztályba tartoznak).

35 Reklámozás és ügyletek; tisztítószer, testápoló, hajápoló, kozmetikai és piperecikkek, illatszerek, fodrászkellékek kiskereskedelmi árusítása és kiskereskedelmi értékesítése, áruminták terjesztése.

39 Tisztítószer, testápoló, hajápoló, kozmetikai és piperecikkek, illatszerek, fodrászkellékek nagykereskedelmi raktározása, viszonteladók részére történő csomagolása és szállítása.

44 Fodrász-szalonok; kozmetikai szalonok; szépségszalonok.

(210) M 11 01951

(220) 2011.06.20.

(731) Merchandising Distribure Kft., Budapest (HU)

(740) Sziklai Péter, Sziklai & Andrejszki Ügyvédi Iroda, Budapest

(541) HABVARÁZS

(511) 30 Kakaós termékek; amerikai mogyorós cukrászsütemények.

39 Tejtermékek.

(210) M 11 01956

(220) 2011.06.20.

(731) Verestransz Szállítási és Szolgáltató Kft., Veresegyház (HU)

(541) Daru

(511) 34 Dohányárak; cigaretták; dohányzási cikkek.

(210) M 11 01957

(220) 2011.06.20.

(731) Verestransz Szállítási és Szolgáltató Kft., Veresegyház (HU)

(541) Totó

(511) 34 Dohányárak; cigaretták; dohányzási cikkek.

(210) M 11 01958

(220) 2011.06.20.

(731) Verestransz Szállítási és Szolgáltató Kft., Veresegyház (HU)

(541) Savaria

(511) 34 Dohányárak; cigaretták; dohányzási cikkek.

(210) M 11 02001

(220) 2011.06.24.

(731) Artificial Fotóprodukcó Kft., Budapest (HU)

(740) dr. Abonyi Rita, dr. Abonyi Rita Ügyvédi Iroda, Budapest

(546)



(511) 35 Reklámügynökségek, hirdetőügynökségek.

41 Fényképészet.

42 Grafikusművészeti tervezési szolgáltatások.

(210) M 11 02012

(220) 2011.06.27.

(731) Spiralter Kft., Pilisszántó (HU)

(541) Spiralter

(511) 6 Fém tömegcikkék; egyéb fémtérmekek, amelyek nem tartoznak más osztályokba.

7 Gépek és szerszámgépek.

8 Kéziszerszámok és kézzel működtetett eszközök.

(210) M 11 02025

(220) 2011.06.28.

(731) Victory 2001 Kereskedelmi Kft., Pécs (HU)

(740) dr. Koller Domokos, Pécs

(541) ATAISZ

(511) 30 Kávé, tea, kakaó, cukor, rizs, tapióka, szágó, kávépótló szerek; lisztek és más gabonakészítmények, kenyér, péksütemények és cukrászsütemények, fagyaltok; méz, melaszszirup; élesztő, sütőporok; só, mustár; ecet, fűszeres mártások; fűszerek; jég; zabalapú ételek; gabonakészítmények; fűszerek, ízesítők.

(210) M 11 02035

(220) 2011.06.29.

(731) Win-Store Média Consulting Kft., Budapest (HU)

(740) Kormos Ágnes, Budapest

(546)

FUTURE GUSTO

(511) 35 Reklámozás; kereskedelmi ügyletek; kereskedelmi adminisztráció; irodai munkák.

41 Nevelés; szakmai képzés; szórakoztatás; sport- és kulturális tevékenységek.

43 Vendéglátás (ételmezés); látványkonyha időleges szállásadás.

(210) M 11 02037

(220) 2011.06.29.

(731) Unilever N.V., AL Rotterdam (NL)

(740) dr. Lukácsi Péter, SBGK Ügyvédi Iroda, Budapest

(546)



(511) 3 Fehéritőkészítmények és egyéb, mosodai célra szolgáló anyagok; tisztító-, fényesítő-, súroló-, és csiszolószerek; szappanok; illatszerek, illóolajok, kozmetikumok, hajszeszek, fogápoló szerek; dezodorok személyes használatra.

29 Hús, hal-, baromfi- és vadhús; húskivonatok; tartósított, szárított és főtt gyümölcsök és zöldségek; zselék, lekvárok (dzsemek), kompótok; tojások, tej és tejtermékek; étkezési olajok és zsírok; készételek; levesek és burgonya csipszek.

30 Kávé, tea, kakaó, cukor, rizs, tapióka, szágó, kávépótló szerek; lisztek és más gabonakészítmények, kenyér, péksütemények és cukrászsütemények, fagylaltok; méz, melaszszirup; élesztő, sütőporok; só, mustár; ecet, fűszeres mártások; fűszerek; jég;szendvicsek; készételek; pizzák, vajastészták és tésztaételek.

(210) M 11 02038

(220) 2011.06.29.

(731) THE PROCTER & GAMBLE COMPANY, Cincinnati, Ohio (US)

(740) dr. Sasvári Gabriella, SBGK Ügyvédi Iroda, Budapest

(546)

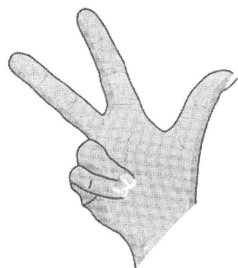

(511) 3 Fehéritőkészítmények és más mosodai célra szolgáló anyagok; tisztító-, fényesítő-, súroló-, és csiszolószerek; szappanok; illatszerek, illóolajok, kozmetikumok, hajvizek; fogápoló készítmények.

(210) M 11 02042

(220) 2011.05.31.

(731) Budapesti Elektromos Művek Nyrt., Budapest (HU)

(541) ELMŰ ÁRAMKÖR

(511) 35 Reklámozás; kereskedelmi ügyletek; kereskedelmi adminisztráció; irodai munkák.

37 Építkezés; javítás; szerelési szolgáltatások.

39 Elektromos áram elosztás, villamos energia szállítás.

(210) M 11 02052

(220) 2011.06.30.

(731) Sió ECKES Élelmiszergyártó és Kereskedelmi Kft., Siófok (HU)

(740) dr. Látrányi Erik, Látrányi Ügyvédi Iroda, Budapest

(541) Spicc

(511) 33 Alkoholtartalmú italok (a sörök kivételével).

(210) M 11 02058

(220) 2011.06.30.

(731) Budapesti Elektromos Művek Nyrt., Budapest (HU)

(740) Soósné dr. Endrész Etelka jogtanácsos, Budapesti Elektromos Művek Nyrt., Budapest

(546)



(511) 35 Reklámozás, marketing, kereskedelmi ügyletek.

37 Építkezés; javítás; szerelési szolgáltatások.

39 Elektromos áram elosztás, villamos energia szállítás.

(210) M 11 02130

(220) 2011.07.05.

(731) Corwell Kft., Dunakeszi (HU)

(546) 

(511) 16 Papír, karton és ezen anyagokból készült termékek, amelyek nem tartoznak más osztályokba; nyomdaipari termékek; könyvkötészeti anyagok; fényképek; papíripari cikkek, papíripari vagy háztartási ragasztóanyagok; anyagok művészek részére; esetek; írógépek irodai cikkek (bútorok kivételével); tanítási és oktatási anyagok (készülékek kivételével); csomagolásra szolgáló műanyagok (amelyek nem tartoznak más osztályokba); nyomdabetűk; klisék.

38 Távközlés.

39 Szállítás; áruk csomagolása és raktározása; utazásszervezés.

(210) M 11 02135

(220) 2011.07.06.

(731) dr. Gere István, Gere Ügyvédi Iroda, Budapest (HU)

(546) 
P A R T N E R S

(511) 45 Jogi szolgáltatás.

(210) M 11 02200

(220) 2011.07.11.

(731) Debreceni Csoport Húsipari Kft., Szolnok (HU)

(740) dr. Ary Petronella, Debrecen

(541) CSABAI, AZ EREDETI ÍZVILÁG

(511) 16 Papírból és kartonból készült csomagolóanyagok, csomagolásra szolgáló műanyagok, amelyek nem tartoznak más osztályba, és a Csaba eredet megjelölés területéről származó termékek csomagolása.

29 Csaba eredet megjelölés területéről származó vörösáruk, kolbászfélék, szalámik, szárazáruk.

(210) M 11 02204

(220) 2011.07.12.

(731) Napi Tipp Kft., Budapest (HU)

(740) dr. Rédei Gábor, RBKE Ügyvédi Iroda, Budapest

(546) 

(511) 35 Reklámozás; kereskedelmi ügyletek; kereskedelmi adminisztráció; irodai munkák.

41 Nevelés; szakmai képzés; szórakoztatás; sport- és kulturális tevékenységek.

42 Tudományos és műszaki szolgáltatások, valamint az idetartozó tervezői és kutatói tevékenység; ipari elemző és kutató szolgáltatások: számítástechnikai hardver és szoftvertervezés és fejlesztés.

(210) M 11 02207

(220) 2011.07.12.

(731) Bakonykarszt Víz- és Csatornamű Zártkörűen Működő Rt., Veszprém (HU)

(740) dr. Kiss Endre, Csapó, Kiss és Sebestyén Ügyvédi Iroda, Veszprém

(541) A vízkincset nem apáinktól örököltük, hanem unokáinktól kaptuk kölcsön

(511) 32 Sörök; ásványvizek és szénsavas vizek, és egyéb alkoholmentes italok; gyümölcsitalok és gyümölcslevek; szörpök és más készítmények italokhoz; ásványvizek; ásványvizek [italok].

35 Reklámozás; kereskedelmi ügyletek; kereskedelmi adminisztráció; irodai munkák; rádiós reklámozás; reklámanyag naprakész állapotba hozása; reklámanyagok kölcsönzése; reklámanyagok [röplapok, prospektusok, nyomtatványok, áruminták] terjesztése; reklámanyagok terjesztése; reklámidő bérlete távközlési médiumban.

(210) M 11 02215

(220) 2011.07.13.

(731) Cognit Development Kft., Tata (HU)

(740) dr. Ikanov Gábor, Ikanov Ügyvédi Iroda, Budapest

(546)  marketinginfo
marketing tudásportál

(511) 35 Reklámozás; kereskedelmi ügyletek; kereskedelmi adminisztráció; irodai munkák, web portál, hírközlés.

41 Nevelés; szakmai képzés; szórakoztatás; sport- és kulturális tevékenységek, média megjelenés.

(210) M 11 02216

(220) 2011.07.13.

(731) Cognit Development Kft., Tata (HU)

(740) dr. Ikanov Gábor, Ikanov Ügyvédi Iroda, Budapest

(546)  mediainfo.hu
médiasok médiája

(511) 35 Reklámozás; kereskedelmi ügyletek; kereskedelmi adminisztráció; irodai munkák, web portál, hírközlés.

41 Nevelés; szakmai képzés; szórakoztatás; sport- és kulturális tevékenységek, média megjelenés.

(210) M 11 02217

(220) 2011.07.13.

(731) Cognit Development Kft., Tata (HU)

(740) dr. Ikanov Gábor, Ikanov Ügyvédi Iroda, Budapest

(546)  em
Marketing
Marketing
Media

(511) 35 Reklámozás; kereskedelmi ügyletek; kereskedelmi adminisztráció; irodai munkák, web portál, hírközlés.

41 Nevelés; szakmai képzés; szórakoztatás; sport- és kulturális tevékenységek, média megjelenés.

(210) M 11 02218

(220) 2011.07.13.

(731) Cognit Development Kft., Tata (HU)

(740) dr. Ikanov Gábor, Ikanov Ügyvédi Iroda, Budapest

(546) news  business
KEEP INFORMED

(511) 35 Reklámozás; kereskedelmi ügyletek; kereskedelmi adminisztráció; irodai munkák, web portál, hírközlés.

41 Nevelés; szakmai képzés; szórakoztatás; sport- és kulturális tevékenységek, média megjelenés.

(210) M 11 02229

(220) 2011.07.13.

(731) ALFA WASSERMANN HUNGARY Kft., Budapest (HU)

(300) CPB/63706GB1 2011.04.15. GB

(541) XIFAXANTA

Nemzeti védjegybejelentések meghirdetése

(511) 5 Gyógyszerészeti készítmények és anyagok, gyógyszerészeti készítmények gyomor-bélrendszeri betegségek és rendellenességek megelőzésére, enyhítésére és kezelésére, gyógyszerészeti készítmények májbetegségek és -rendellenességek megelőzésére, enyhítésére és kezelésére; állatgyógyászati készítmények és anyagok; egészségügyi készítmények és anyagok gyógyászati használatra; diétás anyagok gyógyászati használatra; bébiételek; tapaszok, kötszeranyagok; fogtömő anyagok és fogászati mintázóanyagok, fertőtlenítőszer; kártékony állatok és növények irtására szolgáló készítmények; gombaölő szerek(fungicidek), gyomirtó szerek(herbicidek).

(210) M 11 02252

(220) 2011.07.18.

(731) Béres Egészségtár Kereskedelmi és Szolgáltató Kft., Budapest (HU)

(740) Dányi Roland, Dr. Dányi Roland Ügyvédi Iroda, Budapest

(546) 

(511) 3 Fehérítőkészítmények és egyéb, mosásra szolgáló anyagok; tisztító-, fényszerítő-, súroló-, és csiszolószerek; szappanok; illatszerek, illóolajok, kozmetikai cikkek, hajmosó szerek; fogkrémek.

5 Gyógyszerészeti és állatgyógyászati készítmények; egészségügyi készítmények gyógyászati használatra; diétás anyagok gyógyászati használatra, bébiételek; tapaszok, kötszeranyagok; fogtömő anyagok és fogászati mintázóanyagok; fertőtlenítőszer; kártékonyállatok és növények irtására szolgáló készítmények; gombaölő szerek (fungicidek), gyomirtó szerek (herbicidek).

35 Reklámozás; kereskedelmi ügyletek; kereskedelmi adminisztráció; irodai munkák.

(210) M 11 02287

(220) 2011.07.20.

(731) Epamedia Hungary Köztéri Médiaügynökség Zrt., Budapest (HU)

(740) dr. Kiss M. Tibor, Oppenheim Ügyvédi Iroda, Budapest

(546) 

(511) 35 Reklámozás; kereskedelmi ügyletek; kereskedelmi adminisztráció; irodai munkák.

40 Anyagmegmunkálás.

41 Nevelés; szakmai képzés; szórakoztatás; sport- és kulturális tevékenységek.

(210) M 11 02289

(220) 2011.07.20.

(731) Epamedia Hungary Köztéri Médiaügynökség Zrt., Budapest (HU)

(740) dr. Kiss M. Tibor, Oppenheim Ügyvédi Iroda, Budapest

(546) 
INTERMÉDIA KFT.

(511) 35 Reklámozás; kereskedelmi ügyletek; kereskedelmi adminisztráció; irodai munkák.

40 Anyagmegmunkálás.

41 Nevelés; szakmai képzés; szórakoztatás; sport- és kulturális tevékenységek.

(210) M 11 02359

(220) 2011.07.22.

(731) Fundamenta - Lakáskassza Lakás-takarékpénztár Zrt., Budapest (HU)

(740) dr. Balogh Péter, Balogh - B. Szabó - Jean - Juhász és Társai Ügyvédi Iroda, Budapest

(546)



Fundamenta
Lakáskassza
Alap, amelyre építhet

- (511) 35 Reklámozás; kereskedelmi ügyletek; kereskedelmi adminisztráció; irodai munkák.
36 Biztosítás; pénzügyi ügyletek; valutaügyletek; ingatlanügyletek.
37 Építkezés; javítás; szerelési szolgáltatások.

(210) M 11 02360

(220) 2011.07.22.

(731) Fundamenta - Lakáskassza Lakás-takarékpénztár Zrt., Budapest (HU)

(740) dr. Balogh Péter, Balogh - B. Szabó - Jean - Juhász és Társai Ügyvédi Iroda, Budapest

(546) **Fundamenta**
SZEMÉLYI BANKÁR

- (511) 35 Reklámozás; kereskedelmi ügyletek; kereskedelmi adminisztráció; irodai munkák.
36 Biztosítás; pénzügyi ügyletek; valutaügyletek; ingatlanügyletek.
37 Építkezés; javítás; szerelési szolgáltatások.

(210) M 11 02374

(220) 2011.07.25.

(731) GANZ KK Kft., Budapest (HU)

(740) Rónaszéki Tibor, Budapest

(541) DL-K

- (511) 9 Mágneses terheléskapcsolók.

(210) M 11 02401

(220) 2011.07.26.

(731) CORWELL Kereskedelmi Kft., Budapest (HU)

(740) dr. Adámi Csaba, Kállay és Társa Ügyvédi Iroda, Budapest

(546)
HQ OFFICE PRODUCTS

- (511) 2 Tonerek, tonerpatronok.
9 Adatfeldolgozó készülékek, egerek (informatikai), egér-alátétek, mágnesek, számítógép-hardverek, notebook-ok, nyomtatók, zsebcalculátorok.
16 Papír, karton és ezen anyagokból készült termékek, amelyek nem tartoznak más osztályokba; papíripari cikkek, papíripari vagy háztartási ragasztóanyagok; irodai cikkek (bútorok kivételével); tanítási és oktatási anyagok (készülékek kivételével); csomagolásra szolgáló műanyagok (amelyek nem tartoznak más osztályokba).
20 Fogasok, irodabútorok, iskolabútorok, konténerek, nem fémből (tároláshoz, szállításhoz).

(210) M 11 02453

(220) 2011.07.29.

(731) Lángász Kft., Adony (HU)

(740) Mészárosné Dónusz Katalin, SBGK Szabadalmi Ügyvivői Iroda, Budapest

(546)
BENEDICTA
pub

- (511) 43 Vendéglátási (élelmezési) szolgáltatások, ideiglenes szállásadás.

(210) M 11 02464

(220) 2011.08.02.

(731) Nanocenter Kft., Miskolc (HU)

(740) PINTZ ÉS TÁRSAI Szabadalmi, Védjegy és Jogi Iroda Kft., Budapest

(541) SILPRO

(511) 5 Egészségügyi készítmények gyógyászati használatra; fertőtlenítőszer.

(210) M 11 02465

(220) 2011.08.02.

(731) Pszicho-Comm Kft., Budapest (HU)

(740) PINTZ ÉS TÁRSAI Szabadalmi, Védjegy és Jogi Iroda Kft., Budapest

(546)



(511) 30 Cukrászsütemények; teasütemények; aprósütemények.

(210) M 11 02479

(220) 2011.08.02.

(731) BRITISH AMERICAN TOBACCO (BRANDS) LIMITED, London (GB)

(740) dr. Sasvári Gabriella, SBGK Ügyvédi Iroda, Budapest

(546)

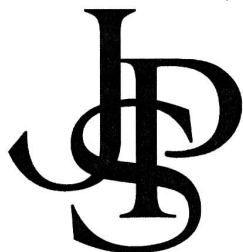

(511) 34 Cigaretták; dohány; dohánytermékek; öngyújtók; gyufák; dohányzási cikkek.

(210) M 11 02480

(220) 2011.08.02.

(731) MOL Magyar Olaj- és Gázipari Nyilvánosan Működő Részvénytársaság, Budapest (HU)

(740) Mészárosné Dónusz Katalin, SBGK Szabadalmi Ügyvivői Iroda, Budapest

(541) MOL GROUP

(511) 4 Ipari olajok és zsírok; kenőanyagok; porelszívó, nedvesítő és lekötő vegyületek; fűtőanyagok (beleértve a motorbenzineket is); világítóanyagok; gyertyák, gyertyabelek, mécsesek.

39 Töltőállomások üzemanyaggal történő ellátása, csővezetékekben és/vagy közúti szállítással.

40 Anyagmegmunkálás, kőolaj feldolgozás, gázkitermelés.

(210) M 11 02481

(220) 2011.08.01.

(731) Hansen Beverage Company, Corona (California) (US)

(740) Simándi Bird & Bird Ügyvédi Iroda, Budapest

(546) **Unleash
The Beast!**

www.monsterenergy.com

(511) 5 Étrend-kiegészítők.

32 Alkoholmentes italok.

(210) M 11 02498**(220) 2011.08.03.**

(731) Poli-Farbe Vegyipari Kft., Bócsa (HU)

(740) dr. Kereszty Marcell, Gödölle, Kékes, Mészáros & Szabó Szabadalmi és Védjegy Iroda, Budapest

(541) POLICOLOR POLI-SZTYROL

(511) 17 Szigetelőanyagok.

19 Nem fém építőanyagok.

(210) M 11 02561**(220) 2011.08.11.**

(731) Budapesti Elektromos Művek Nyrt., Budapest (HU)

(740) dr. Sántori Anna, Sántori és Lutter Ügyvédi Iroda, Budapest

(541) ELMŰ E-COMMUNITY

(511) 12 Járművek; szárazföldi, légi vagy vízi közlekedési eszközök.

35 Reklámozás; kereskedelmi ügyletek; kereskedelmi adminisztráció; irodai munkák.

42 Tudományos és műszaki szolgáltatások, valamint az idetartozó tervezői és kutatói tevékenység; ipari elemző és kutató szolgáltatások; számítástechnikai hardver és szoftver tervezés és fejlesztés.

(210) M 11 02564**(220) 2011.08.11.**

(731) Ár-La Magyarország Kft., Budapest (HU)

(546)

(511) 19 Nem fém építőanyagok, aszfalt, szurok és bitumen.

37 Építkezés.

(210) M 11 02588**(220) 2011.08.16.**

(731) Hungarofest Nemzeti Rendezvényszervező Nonprofit Kft., Budapest (HU)

(546) 

(511) 16 Papír, karton és ezen anyagokból készült termékek, amelyek nem tartoznak más osztályokba; nyomdaipari termékek; könyvkötészeti anyagok; fényképek; papíripari cikkek, papíripari vagy háztartási ragasztóanyagok; anyagok művészek részére; ecsetek; írógépek és irodai cikkek (bútorok kivételével); tanítási és oktatási anyagok (készülékek kivételével); csomagolásra szolgáló műanyagok (amelyek nem tartoznak más osztályokba); nyomdabetűk; klisék.

41 Nevelés; szakmai képzés; szórakoztatás; sport- és kulturális tevékenységek.

45 Jogi szolgáltatások; biztonsági szolgáltatások személyek és vagyontárgyak védelmére; mások által egyéni igényeknek megfelelően nyújtott személyes és társadalmi jellegű szolgáltatások.

(210) M 11 02593**(220) 2011.08.16.**

(731) PINKSCROLL Kereskedelmi és Szolgáltató Kft., Budapest (HU)

(546)



- (511) 16 Rajztömbök, rajzblokkok (ruha tervező rajztömb).
- 25 Felsőruházat; jelmezek; készruhák; női ruhák; övek [ruházat]; sapkák; sálak; kalapok.
- 28 Babaágyak; babaházak; babaruhák; babaszobák; játék babák; plüss játékszerek; plüssmackók; baba(játékbaba) ékszerek; baba(játékbaba) kiegészítők (táska, öv); baba(játékbaba) fejfedők (sapkák, kalapok, fejkendők); mackó(játékmackó/plüssmackó) ruhák; mackó(játékmackó/plüssmackó) kiegészítők; táska (baba és baba kiegészítő tároló táska).
-

A rovat 104 darab közlést tartalmaz.

Védjegybejelentés meghirdetése és a védjegy lajstromozása különleges gyorsított eljárásban

(111) 204.323

(151) 2011.10.10.

(210) M 11 02233

(220) 2011.07.13.

(732) KRILA Kereskedelmi Kft., Budapest (HU)

(740) Kovács V. Gábor Ügyvédi Iroda, Budapest

(546)



(511) 1 Cement adalékanyagok habarcs és beton vízzáróságának és tűzállóságának fokozására.

19 Nem fém építőanyagok; ezen belül különösen; fokozott vízzáró és tűzálló habarcs és beton építőanyagok.

35 Reklámozás; kereskedelmi ügyletek; kereskedelmi adminisztráció; irodai munkák; ezen belül különösen; építőipari termékek és építőipari adalékanyagok kis- és nagykereskedelme.

37 Építkezés; javítás; szerelési szolgáltatások; ezen belül különösen; építmények vízzáróságának és tűzállóságának fokozására szolgáló építési, karbantartási és felújítási munkák.

(111) 204.326

(151) 2011.10.28.

(210) M 11 02702

(220) 2011.08.25.

(732) ZIMBO Perbál Húsipari Termelő Kft., Perbál (HU)

(740) dr. Fabók András ügyvéd, Kistarcsa

(546)



(511) 29 Húskészítmény, felvágott.

A rovat 2 darab közlést tartalmaz.

Lajstromozott védjegyek

(111) 188.339

(151) 2011.08.23.

(210) M 04 00225

(220) 2002.06.13.

(732) Cardinal Számítástechnikai Kft., Budapest (HU)

(740) dr. Gócza Gabriella ügyvéd Gócza ügyvédi Iroda, Budapest

(541) Electra

(511) 35 Reklámozás; kereskedelmi ügyletek; kereskedelmi adminisztráció; irodai munkák.

36 Biztosítás; pénzügyi ügyletek; valutaügyletek; ingatlanügyletek.

42 Tudományos és műszaki szolgáltatások, valamint idetartozó tervezői és kutatói tevékenység; ipari elemző és kutató szolgáltatások; számítástechnikai hardver és szoftver tervezés és fejlesztés.

45 Személyes és társadalmi jellegű szolgáltatások nyújtása megrendelésre, egyedi igényeknek megfelelően; biztonsági szolgáltatások személyek és vagyontárgyak védelmére.

(111) 203.822

(151) 2011.08.02.

(210) M 10 03447

(220) 2010.11.18.

(732) Boehemie a.s., 73595 Bohumin (CZ)

(740) Bándy Tamásné, PATENDER Nemzetközi Iparjogvédelmi Kft., Budapest

(541) Ultra SZAVO

(511) 1 Ipari, tudományos, fényképészeti, mezőgazdasági, kertészeti, erdészeti vegyi termékek; feldolgozatlan műgyanták, feldolgozatlan műanyagok; trágyák; vegyi tűzoltó szerek; fémek edzésére és hegesztésére szolgáló készítmények; élelmiszerek tartósításhoz szolgáló vegyi anyagok; cserzőanyagok; ipari rendeltetésű ragasztóanyagok.

3 Fehérítőkészítmények és egyéb, mosásra szolgáló anyagok; tisztító-, fénycsiszító-, súroló-, és csiszolószerek; szappanok; illatszerek, illóolajok, kozmetikai cikkek, hajmosó szerek; fogkrémek.

5 Gyógyszerészeti és állatgyógyászati készítmények; egészségügyi készítmények gyógyászati használatra; diétás anyagok gyógyászati használatra, bébiételek; tapaszok, kötszeranyagok; fogtömő anyagok és fogászati mintázóanyagok; fertőtlenítőszeres; kártékonyállatok és növények irtására szolgáló készítmények; gombaölő szerek (fungicidok), gyomirtó szerek (herbicidok).

(111) 203.823

(151) 2011.08.02.

(210) M 10 03627

(220) 2010.12.06.

(732) Cheng Suping, Budapest (HU)

(546) *Jia. Jia*

(511) 25 Ruházati cikkek, cipők, kalapárak.

(111) 203.824

(151) 2011.08.02.

(210) M 11 00771

(220) 2011.03.18.

(732) Richter Gedeon Nyrt., Budapest (HU)

(541) BELOL

(511) 5 Gyógyszerkészítmények.

(111) 203.825

(151) 2011.08.02.

(210) M 11 00772

(220) 2011.03.18.

(732) Richter Gedeon Nyrt., Budapest (HU)

(541) BEWIM

(511) 5 Gyógyszerkészítmények.

(111) 203.826

(151) 2011.08.02.

(210) M 11 00774

(220) 2011.03.18.

(732) Richter Gedeon Nyrt., Budapest (HU)

(541) CAETUS

(511) 5 Gyógyszerkészítmények.

(111) 203.827

(151) 2011.08.02.

(210) M 11 00775

(220) 2011.03.18.

(732) Richter Gedeon Nyrt., Budapest (HU)

(541) CALER

(511) 5 Gyógyszerkészítmények.

(111) 203.828

(151) 2011.08.02.

(210) M 11 00776

(220) 2011.03.18.

(732) Richter Gedeon Nyrt., Budapest (HU)

(541) CANEP

(511) 5 Gyógyszerkészítmények.

(111) 203.830

(151) 2011.08.02.

(210) M 11 00777

(220) 2011.03.18.

(732) Richter Gedeon Nyrt., Budapest (HU)

(541) CARTARIX

(511) 5 Gyógyszerkészítmények.

(111) 203.831

(151) 2011.08.02.

(210) M 11 00952

(220) 2011.03.29.

(732) EGIS Gyógyszergyár Nyilvánosan Működő Részvénytársaság, Budapest (HU)

(541) TRIELLIN

(511) 5 Humán gyógyszerészeti készítmények.

(111) 203.832

(151) 2011.08.02.

(210) M 11 00953

(220) 2011.03.29.

(732) EGIS Gyógyszergyár Nyilvánosan Működő Részvénytársaság, Budapest (HU)

(546) **АРИПЕГИС**

(511) 5 Humán gyógyszerészeti készítmények.

(111) 203.833

(151) 2011.08.02.

(210) M 10 03812

(220) 2010.12.15.

(732) Riceland-Magyarország Kft., Budapest (HU)

(740) Maria José Garreta Rodriguez, 08036 Barcelona

(546)



(511) 29 Tejberizs, gyümölcsrizs, rizstartalmú gyermektápszerek, rizskészítmények, rizs felhasználásával készült levesbetétek.

30 Rizs, főzéshez előkészített rizs, gyorsan elkészíthető rizs, gyors rizs, barna rizs, vadrizs; rizstorta, rizslepény, rizsből készült sütemények, rizsliszt, étkezési lisztek; rizspehely, puffasztott rizs, rizsből készült sütemény alapanyagok.

(111) 203.834

(151) 2011.08.02.

(210) M 10 03814

(220) 2010.12.15.

(732) Riceland-Magyarország Kft., Budapest (HU)

(740) Maria José Garreta Rodriguez, 08036 Barcelona

(546)



(511) 30 Rizs.

(111) 203.835

(151) 2011.08.02.

(210) M 10 03815

(220) 2010.12.15.

(732) Riceland-Magyarország Kft., Budapest (HU)

(740) Maria José Garreta Rodriguez, 08036 Barcelona

(546)



(511) 30 Rizs.

(111) 203.836

(151) 2011.08.02.

(210) M 10 03816

(220) 2010.12.15.

(732) Riceland-Magyarország Kft., Budapest (HU)

(740) Maria José Garreta Rodriguez, 08036 Barcelona

(546)

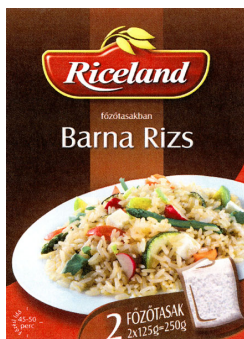

(511) 30 Rizs.

(111) 203.838

(151) 2011.08.02.

(210) M 10 03818

(220) 2010.12.15.

(732) Riceland-Magyarország Kft., Budapest (HU)

(740) Maria José Garreta Rodriguez, 08036 Barcelona

(546)



(511) 30 Rizs.

(111) 203.839

(151) 2011.08.02.

(210) M 10 03825

(220) 2010.12.16.

(732) Simand Szolgáltató Bt., Békéscsaba (HU)

(740) Pintz és Társai Szabadalmi Védjegy és Jogi Iroda, Budapest

(546)



(511) 29 Kolbászok, szalámik.

(111) 203.840

(151) 2011.08.02.

(210) M 11 00234

(220) 2011.01.31.

(732) WEBGURU Számítástechnikai Kereskedelmi és Szolgáltató Bt., Miskolc (HU)

(740) dr. Bene Tamás, Miskolc

(546) 🏠 Szállásinfo

(511) 35 Reklámozás, on-line hirdetői tevékenység számítógépes hálózaton; információk számítógépes adatbázisokba való rendezése; információknak számítógépes adatbázisokba való szerkesztése; hirdetési oldalak készítése; hirdetési hely kölcsönzése; reklámanyagnaprakész állapotba hozása; információ és tanácsadás fogyasztóknak [fogyasztói tanácsadás].

39 Helyfoglalás utazáshoz; helyfoglalás utazással kapcsolatban; látogatások tervezése; átmeneti szállások bérlete, helyfoglalás, panziókban helyfoglalás, szállodákban, motelek, panziók, szálláshely lefoglalása (időleges-), szállásügynökségek [szállodák,panziók], szállodai szolgáltatások, turistaházak, üdülőtáborok szolgáltatásai [szállásadás].

(111) 203.997

(151) 2011.08.23.

(210) M 10 03817

(220) 2010.12.15.

(732) Riceland-Magyarország Kft., Budapest (HU)

(740) Maria José Garreta Rodriguez, 08036 Barcelona

(546)



(511) 30 Basmati rizs.

(111) 203.998

(151) 2011.08.23.

(210) M 11 00232

(220) 2011.01.31.

(732) Poller Roland, Bonyhád (HU)

(740) dr. Takács Zoltán, Takács Ügyvédi Iroda, Budapest

(546)

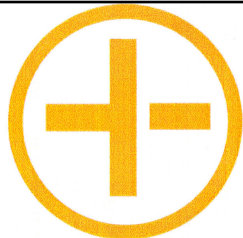

- (511) 9 Tudományos célra szolgáló, tengerészeti, földmérő, villamos, fényképészeti, mozgóképi, optikai, súlymérő, egyéb mérő-, jelző-, ellenőrző (felügyeleti), életmentő és oktatóberendezések és felszerelések; hangok vagy képek rögzítésére, továbbítására, másolására szolgáló készülékek; mágneses adathordozók, hanglemezek; automata áruelosztóberendezések és szerkezetek érmebedobással működő készülékekhez; regiszteres pénztárgépek, számológépek, adatfeldolgozó berendezések és számítógépek; tűzoltókészülékek.
35 Reklámozás; kereskedelmi ügyletek; kereskedelmi adminisztráció; irodai munkák.
41 Nevelés; szakmai képzés; szórakoztatás; sport- és kulturális tevékenységek.

(111) 203.999

(151) 2011.08.23.

(210) M 10 03281

(220) 2010.11.04.

(732) Fekete Béla, Budapest (HU)

(740) dr. Kussinszky Péter, Kussinszky és Juhász Ügyvédi Iroda, Budapest

(546)



- (511) 41 Sport- és kulturális tevékenységek.

43 Vendéglátás (élelmezés).

45 Mások által egyéni igényeknek megfelelően nyújtott személyes és társadalmi jellegű szolgáltatások.

(111) 204.000

(151) 2011.08.23.

(210) M 10 03813

(220) 2010.12.15.

(732) Riceland-Magyarország Kft., Budapest (HU)

(740) Maria José Garreta Rodriguez, 08036 Barcelona

(546)

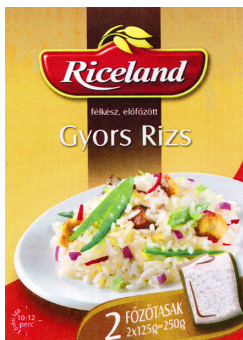

- (511) 30 Rizs.

(111) 204.001

(151) 2011.08.23.

(210) M 11 01675

(220) 2010.05.10.

(732) Glenmark Pharmaceuticals Limited, 400099 B.D. Sawant Marg, Chakala, Anheri, Mumbai (IN)

(740) PINTZ ÉS TÁRSAI Szabadalmi, Védjegy és Jogi Iroda Kft., Budapest

(541) **OLAZAX**

(511) 5 Gyógyszerészeti és gyógyászati készítmények a skizofrénia és a bipoláris zavar kezelésére.

(111) **204.088**

(151) 2011.08.30.

(210) M 10 03623

(220) 2010.12.03.

(732) **Madal Bal Kft., Budapest (HU)**

(541) **Neera**

(511) 30 Kávész, tea, kakaó, cukor, rizs, tápióka, szágó, kávépótló szerek; lisztek és más gabonakészítmények, kenyér, péksütemények és cukrászsütemények, fagyaltok; méz, melaszszirup; élesztő, sütőporok; só, mustár; ecet, fűszeres mártások; fűszerek; jég.

(111) **204.089**

(151) 2011.08.30.

(210) M 10 03634

(220) 2010.12.06.

(732) **MTM-SBS Televízió Zrt., Budapest (HU)**

(740) dr. Gedey Gábor, Budapest

(541) **tv2.hu**

(511) 35 Reklámozás; kereskedelmi ügyletek; kereskedelmi adminisztráció; irodai munkák.

38 Távközlés.

41 Nevelés; szakmai képzés; szórakoztatás; sport- és kulturális tevékenységek.

42 Tudományos és műszaki szolgáltatások, valamint az idetartozó tervezői és kutatói tevékenység; ipari elemző és kutató szolgáltatások; számítástechnikai hardver és szoftver tervezés és fejlesztés.

(111) **204.090**

(151) 2011.08.30.

(210) M 10 03635

(220) 2010.12.06.

(732) **Co and Co Communication Reklám és Hirdetésszervező Kft., Budapest (HU)**

(740) dr. Szigeti Éva, DANUBIA Szabadalmi és Jogi Iroda Kft., Budapest

(546) 

(511) 9 Tudományos célra szolgáló oktatóberendezések és felszerelések; oktatási készülékek, oktatási eszközök mágnesek, számítógépes játékprogramok.

20 Dobozok játékokhoz.

28 Játékok, játékszerek; dámajátékok, dámatáblák, dobókockák [játékok], dominójátékok, társasjátékok, játékkártyák, játékszerek, madzsong [kínai dominójáték], sakkjátékok, sakktáblák, építőjátékok, építőkockák [játékszerek], táblajátékok, trükkös játékok, zsetonok játékokhoz.

(111) **204.091**

(151) 2011.08.30.

(210) M 10 03636

(220) 2010.12.06.

(732) **Apton & Sinclair Kft., Budapest (HU)**

(740) dr. Szigeti Éva, DANUBIA Szabadalmi és Jogi Iroda Kft., Budapest



(511) 9 Számítógépes játékprogramok, mágnesek, oktatási készülékek, oktatási eszközök.

28 Dámajátékok, dámatáblák, dobókockák [játékok], dominójátékok, társasjátékok, játékgolyók, játékkártyák, játékszerek, madzsong [kínai dominójáték], sakkjátékok, sakktáblák, építőjátékok, építőkockák [játékszerek], táblajátékok, trükkös játékok, zsetonokjátékokhoz.

41 Nevelés; szakmai képzés; szórakoztatás; sport- és kulturális tevékenységek; alkotóműhelyek szervezése és lebonyolítása; eszmecsere, kollokviumok szervezése és lebonyolítása; szemináriumok rendezése és vezetése; kulturális vagy nevelési célú kiállításokszervezése; oktatás; oktatási tárgyú információk; oktatási vizsgáztatás; oktatási szolgáltatások on-line elérhető elektronikus publikációk, nem letölthetők; on-line játékok szolgáltatása számítógépes hálózatból; versenyek szervezése [oktatás vagy szórakoztatás]; könyvkiadás; elektronikus könyvek és folyóiratok on-line kiadása.

(111) 204.092

(151) 2011.08.30.

(210) M 10 03820

(220) 2010.12.16.

(732) Lindner és Varga Ügyvédi Iroda, Budapest (HU)

(541) CLV Partners

(511) 35 Reklámozás; kereskedelmi ügyletek; kereskedelmi adminisztráció; irodai munkák.

36 Biztosítás; pénzügyi ügyletek; valutaügyletek; ingatlanügyletek.

45 Jogi szolgáltatások; biztonsági szolgáltatások személyek és vagyontárgyak védelmére; mások által egyéni igényeknek megfelelően nyújtott személyes és társadalmi jellegű szolgáltatások.

(111) 204.093

(151) 2011.08.30.

(210) M 10 03827

(220) 2010.12.16.

(732) Balatoni Délután Kereskedelmi és Szolgáltató Kft., Budapest (HU)

(740) dr. Sipos Balázs Tihamér, Illés és Sipos Ügyvédi Iroda, Budapest

(541) Lacrima Vulcanica

(511) 33 Alkoholtartalmú italok (a sörök kivételével).

(111) 204.094

(151) 2011.08.30.

(210) M 11 00050

(220) 2011.01.10.

(732) UNILEVER N. V., AL Rotterdam (NL)

(740) dr. Lukácsi Péter, S.B.G. & K. Ügyvédi Iroda, Budapest

(541) HA KERESSED AZ ÖRÖMÖKET

(511) 30 Jégkrémek, gyümölcsfagylaltok, fagyasztott cukrászárúk, csokoládé, csokoládés cukrásztermékek.

(111) 204.095

(151) 2011.08.30.

(210) M 11 00053

(220) 2011.01.11.

(732) Cornavin Hungary Kft., Budapest (HU)

(740) dr. Takács Zoltán, Takács Ügyvédi Iroda, Budapest

(541) POEN

(511) 14 Nemesfémek és ötvözetek, valamint az ilyen anyagokból készült, vagy ezekkel bevont termékek, amelyek nem tartoznak más osztályokba; ékszerek, drágakövek; órák és más időmérő eszközök.

(111) 204.096

(151) 2011.08.30.

(210) M 11 00055

(220) 2011.01.11.

(732) IKO Production Média Szolgáltató Kft., Budapest (HU)

(740) dr. Horváth L. Gábor, Horváth L. Gábor Ügyvédi Iroda, Budapest

(541) VIDEOVOX

(511) 35 Reklámozás; kereskedelmi ügyletek; kereskedelmi adminisztráció; irodai munkák.

38 Távközlés.

41 Nevelés; szakmai képzés; szórakoztatás; sport- és kulturális tevékenységek.

(111) 204.097

(151) 2011.08.30.

(210) M 11 00220

(220) 2011.01.31.

(732) Medina Tours Idegenforgalmi, Kereskedelmi és Szolgáltató Kft., Budapest (HU)

(740) dr. Horváth Jenő, Budapest

(541) MEDINA TOURS

(511) 39 Utazásszervezés; szállítás.

(111) 204.098

(151) 2011.08.30.

(210) M 11 00223

(220) 2011.01.31.

(732) Selenium Pharma Kutató és Fejlesztő Bt., Budapest (HU)

(541) MEMOFIT

(511) 5 Gyógyszerészeti és állatgyógyászati készítmények; egészségügyi készítmények gyógyászati használatra; diétás anyagok gyógyászati használatra, bébiételek; tapaszok.

32 Sörök; ásványvizek és szénsavas vizek, és egyéb alkoholmentes italok; gyümölcsitalok és gyümölcslevek; szörpök és más készítmények italokhoz.

44 Orvosi szolgáltatások; állatgyógyászati szolgáltatások; higiéniai és szépségápolási szolgáltatások emberek és állatok részére.

(111) 204.099

(151) 2011.08.30.

(210) M 11 00225

(220) 2011.01.31.

(732) HUBA Magyar Díszszövet- és Bútorgyár Kft., Budapest (HU)

(546) Nézhely

(511) 25 Ruházati cikkek, cipők, kalapárak.

28 Játékok, játékszerek; testnevelési és sportcikkek, amelyek nem tartoznak más osztályokba; karácsonyfadíszek.

41 Nevelés; szakmai képzés; szórakoztatás; sport- és kulturális tevékenységek.

(111) 204.100

(151) 2011.08.30.

(210) M 11 00226

(220) 2011.01.31.

(732) **Cheminova Magyarország Kft., Budapest (HU)**

(740) Karácsonyi Béla, ADVOPATENT Szabadalmi és Védjegy Iroda, Budapest

(541) **Pyclorex**

(511) 1 Mezőgazdasági, kertészeti, erdészeti vegyi termékek; trágyák.

5 Kártékony állatok irtására szolgáló készítmények, gombaölő szerek (fungicidek), gyomirtó szerek.

(111) **204.101**

(151) 2011.08.30.

(210) M 10 03446

(220) 2010.11.18.

(732) **Bochemie a.s., 73595 Bohumin (CZ)**

(740) Bándy Tamásné, PATENDER Nemzetközi Iparjogvédelmi Kft., Budapest

(546)



(511) 1 Ipari, tudományos, fényképezési, mezőgazdasági, kertészeti, erdészeti vegyi termékek; feldolgozatlan műgyanták, feldolgozatlan műanyagok; trágyák; vegyi tűzoltó szerek; fémek edzésére és hegesztésére szolgáló készítmények; élelmiszerek tartósításáraszolgáló vegyi anyagok; cserzőanyagok; ipari rendeltetésű ragasztóanyagok.

3 Fehérítőkészítmények és egyéb, mosásra szolgáló anyagok; tisztító-, fénycsisztó-, súroló-, és csiszolószerek; szappanok; illatszerek, illóolajok, kozmetikai cikkek, hajmosó szerek; fogkrémek.

5 Gyógyszerészeti és állatgyógyászati készítmények; egészségügyi készítmények gyógyászati használatra; diétás anyagok gyógyászati használatra, bébiételek; tapaszok, kötszeranyagok; fogtömő anyagok és fogászati mintázóanyagok; fertőtlenítőszeres; kártékonyállatok és növények irtására szolgáló készítmények; gombaölő szerek (fungicidek), gyomirtó szerek (herbicidek).

(111) **204.102**

(151) 2011.08.30.

(210) M 10 03622

(220) 2010.12.03.

(732) **Madal Bal Kft., Budapest (HU)**

(546)



(511) 3 Fehérítőkészítmények és egyéb, mosásra szolgáló anyagok; tisztító-, fénycsisztó-, súroló-, és csiszolószerek; szappanok; illatszerek, illóolajok, kozmetikai cikkek, hajmosó szerek; fogkrémek.

30 Kávé, tea, kakaó, cukor, rizs, tápióka, szágó, kávépótló szerek; lisztek és más gabonakészítmények, kenyér, péksütemények és cukrászsütemények, fagylaltok; méz, melaszszirup; élesztő, sütőporok; só, mustár; ecet, fűszeres mártások; fűszerek; jég.

(111) **204.103**

(151) 2011.08.30.

(210) M 10 03624

(220) 2010.12.03.

(732) **Bodrogi Bau Kft., Hódmezővásárhely (HU)**

(740) dr. Horváth László, Hódmezővásárhely

(546)



(511) 35 Reklámozás; kereskedelmi ügyletek; kereskedelmi adminisztráció; irodai munkák.

37 Építkezés; javítás; szerelési szolgáltatások.

39 Szállítás; áruk csomagolása és raktározása; utazásszervezés.

(111) 204.104

(151) 2011.08.30.

(210) M 10 03629

(220) 2010.12.06.

(732) **Hulladékhasznosítók Országos Egyesülete, Budapest (HU)**

(740) dr. Krajnyák András, ABK Dr. Krajnyák & Társa Ügyvédi és Szabadalmi Iroda, Budapest

(546)



(511) 16 Papír, karton és ezen anyagokból készült termékek, amelyek nem tartoznak más osztályokba; nyomdaipari termékek; újságok; könyvkötészeti anyagok; fényképek; papíripari cikkek, papíripari vagy háztartási ragasztóanyagok; anyagok művészek részére; ecsetek; írógépek és irodai cikkek (bútorok kivételével); tanítási és oktatási anyagok (készülékek kivételével); csomagolásra szolgáló műanyagok (amelyek nem tartoznak más osztályokba); nyomdabetűk; klisék.

35 Reklámozás; kereskedelmi ügyletek; kereskedelmi adminisztráció; irodai munkák.

41 Nevelés; szakmai képzés; szórakoztatás; sport- és kulturális tevékenységek, különösen újságkiadás; elektronikus könyvek és folyóiratok on-line kiadása.

(111) 204.105

(151) 2011.08.30.

(210) M 10 03630

(220) 2010.12.06.

(732) **Napcsillag Kereskedelmi és Szolgáltató Kft., Ajka (HU)**

(740) Pintz és Társai Szabadalmi Védjegy és Jogi Iroda, Budapest

(546) 

(511) 35 Reklámozás; kereskedelmi ügyletek; kereskedelmi adminisztráció; irodai munkák.

(111) 204.106

(151) 2011.08.30.

(210) M 10 03639

(220) 2010.12.06.

(732) **Huang Ti Kft., Budapest (HU)**

(546)



(511) 5 Gyógyszerészeti és állatgyógyászati és egészségügyi termékek; diétás anyagok gyógyászati használatra, bébiételek; tapaszok, kötszeranyagok; fertőtlenítőszeres; gombaölő szerek (fungicidek), aranyér elleni készítmények, asztma elleni tea, balzsamok gyógyászati használatra, bedörzsölőszeres, borogatások, citromfűtea gyógyszerészeti használatra, cukrászati gyógytermékek, egészségügyi betétek, elixírek [gyógyszerészeti

készítmények], fejfájás (migrén) elleni készítmények, fájdalomcsillapítók, fertőtlenítő füstölő készítmények gyógyászati használatra, fertőtlenítő vatta, fertőtlenítőszeres egészségügyi használatra, fűreghajtó, fogyasztótea orvosi használatra, főzetek gyógyszerészeti használatra, fürdősók, füstölőrudak, füvek füstölésre, gyógyászati használatra, gyógyászati fogyasztószeres, gyögyucukor, gyögyhatású hajnövesztő szerek, gyögyitalok, gyögynövények, gyögyteák, herbateák, hörghurut elleni készítmények, húgyúti bántalmak elleni készítmények, hüvelyöblítő készítmények, idegerősítő szerek, iszap fürdőkhöz, karkötők reuma ellen, kínafakéreg gyógyászati használatra, komlókivonatok gyógyszerészeti használatra, kúpok (végbél- vagy hüvely-), menstruációs betétek, menstruációs tamponok, méhpempő gyógyászati használatra, nyugtatók, ragtapasz, rágógumi gyógyászati használatra, repülősök, sebszivacsok (gyögyító-), sók gyógyászati használatra, szemölcs elleni ceruzák, tengervíz gyögyfürdőkhöz, tyúkszem-tapaszok, tyúkszemirtó szerek, ásványi élelmiszer-kiegészítők, ásványvízgyógyászati használatra, ásványvíz-sók, égési sérülések kezelésére szolgáló készítmények, vitaminkészítmények, vértisztító szerek, védőnadrágok [egészségügyi termékek], gyögynövényes egészségügyi betét.

10 Alhasi övek, altató hatású fejpárnák álmatlanság ellen, altató maszkok, elektromos akupunktúrás eszközök, galvánterápiás készülékek, galvanikus övek gyógyászati használatra, gyógyászati készülékek és eszközök, inhaláló készülékek, kvarclámpák gyógyászati használatra, lámpák gyógyászati használatra, masszírozó készülékek, masszírozó kesztyűk, masszírozó készülékek, kozmetikai, radioterápiás készülékek, vibrációs masszírozó készülékek.

30 Kávé, tea, kakaó, cukor, rizs, tápióka, szágó, kávépótló szerek; lisztek és más gabonakészítmények, kenyér, péksütemények és cukrászsütemények, fagylaltok; méz, melaszszirup; élesztő, sütőporok; só, mustár; ecet, fűszeres mártások; fűszerek; jég; fűszerkeverék, nádcukor szirup, nem gyógyászati infúziók, propolisz emberi fogyasztásra, rágógumi, nem gyógyászati használatra, tea alapú italok, vadon élő fűszernövények.

(111) 204.107

(151) 2011.08.30.

(210) M 10 03819

(220) 2010.12.15.

(732) Riceland-Magyarország Kft., Budapest (HU)

(740) Maria José Garreta Rodriguez, 08036 Barcelona

(546)



(511) 30 Rizs.

(111) 204.108

(151) 2011.08.30.

(210) M 11 00051

(220) 2011.01.10.

(732) UNILEVER N. V., AL Rotterdam (NL)

(740) dr. Lukácsi Péter, S.B.G. & K. Ügyvédi Iroda, Budapest

(546)



(511) 29 Étkezési olajok és zsírok, margarin.

41 Élelmezési információk, különösen margarinnal és zsírokkal kapcsolatban.

(111) 204.109

(151) 2011.08.30.

(210) M 11 00052

(220) 2011.01.10.

(732) QIANJIANG-KEEWAY (EURÓPA) Ipari és Kereskedelmi Zrt., Szentendre (HU)

(740) Mészárosné Dónusz Katalin, S.B.G & K. Szabadalmi Ügyvivői Iroda, Budapest

(546)  GOCCIA

(511) 12 Szárazföldi járművek, különösen elektromos kerékpárok és ezek alkatrészei.

(111) 204.115

(151) 2011.09.01.

(210) M 10 03611

(220) 2010.12.03.

(732) László Pál, Törökszentmiklós (HU)

(740) Benkőné Csillag Lucia, Budapest

(546)  NOT TWELVE?

(511) 25 Ruházati cikkek, cipők, kalapárúk.

26 Kitűzők.

35 Ruházati cikkekkel és divatkiegészítőkkal való kiskereskedelem, számítógépes hálózaton való reklámozás és kiskereskedelem, ruházati web áruház üzemeltetése.

(111) 204.116

(151) 2011.09.01.

(210) M 11 00023

(220) 2011.01.06.

(732) Pek-Snack Kft., Igal (HU)

(740) dr. Jakab Zoltán ügyvéd, Kaposvár

(541) Grivon's

(511) 30 Kávész, tea, kakaó, cukor, rizs, tapióka, szágó, kávépótló szerek; lisztek és más gabonakészítmények, kenyér,

péksütemények és cukrászsütemények, fagylaltok; méz, melaszszirup; élesztő, sütőporok; só, mustár; ecet,

fűszeres mártások; fűszerek; jég.

(111) 204.117

(151) 2011.09.01.

(210) M 11 00027

(220) 2011.01.06.

(732) **Beauty and Love Kft., Budaörs (HU)**

König Fashion Group Kft., Budapest (HU)

(546)



(511) 25 Ruházati cikkek, cipők, kalapárúk.

(111) **204.118**

(151) 2011.09.01.

(210) M 11 00029

(220) 2011.01.06.

(732) **Ji Guang Zhong, Budapest (HU)**

(546)



Small Swan

(511) 25 Ruházati cikkek, cipők, kalapárúk.

(111) **204.119**

(151) 2011.09.01.

(210) M 11 00032

(220) 2011.01.10.

(732) **Borszéki Ferenc, Budapest (HU)**

(541) **YANTRA**

(511) 14 Nemesfémek és ötvözeteik valamint az ilyen anyagokból készült vagy ezekkel bevont termékek, amelyek nem tartoznak más osztályokba; ékszerek, drágakövek, órák és más időmérő eszközök.

30 Kávé, tea, kakaó, rizs, tápióka, szágó, kávépótló szerek, lisztek és más gabonakészítmények, kenyér, péksütemények és cukrászsütemények, fagyaltok, méz, melaszszirup, élesztő sütőporok, só, mustár, ecet, fűszeres mártások, fűszerek, jég.

(111) **204.120**

(151) 2011.09.01.

(210) M 11 00034

(220) 2011.01.10.

(732) **Richter Gedeon Nyrt., Budapest (HU)**

(541) **GENITOHYL**

(511) 5 Gyógyszerkészítmények.

(111) **204.121**

(151) 2011.09.01.

(210) M 11 00035

(220) 2011.01.10.

(732) **Richter Gedeon Nyrt., Budapest (HU)**

(541) **GYNOSA**

(511) 5 Gyógyszerkészítmények.

(111) 204.122

(151) 2011.09.01.

(210) M 10 03424

(220) 2010.11.17.

(732) Argina Kft., Fót (HU)**(546)**

(511) 5 Gyógyszerészeti és állatgyógyászati készítmények; egészségügyi készítmények gyógyászati használatra, étrend-kiegészítő készítmények, vitaminok, gyógyteák, gyógynövény-készítmények, speciális gyógyászati célra szánt tápszerek, bébiételek; tapaszok, kötszeranyagok; fogtömő anyagok és fogászati mintázóanyagok; fertőtlenítőszeres; kártékony állatok és növények irtására szolgáló készítmények; gombaölő szerek (fungicidek), gyomirtó szerek (herbicidek).

30 Kávé, tea, kakaó, cukor, cukorpótló szerek, rizs, tápióka, szágó, kávépótló szerek; lisztek és más gabonakészítmények, esszenciák élelmiszerekhez, kenyér, péksütemények és cukrászsütemények, fagyaltok; méz, melaszirup; élesztő, sütőporok; só, mustár, ecet, fűszeres mártások; fűszerek, fűszerkivonatok; jég.

35 Reklámozás; kereskedelmi ügyletek, kereskedelmi boltok, bolthálózatok, franchise rendszerek működtetése, gyógytermékek, étrend-kiegészítők, higiéniai és kozmetikai termékek on-line kereskedelme számítógépes hálózaton, on-line hirdetői tevékenység; kereskedelmi adminisztráció, piackutatás, árubemutató, információ és tanácsadás fogyasztóknak, kereskedelmi vagy reklámcélú előadások és kiállítások szervezése-bonolítása; irodai munkák.

(111) 204.123

(151) 2011.09.01.

(210) M 11 00206

(220) 2011.01.27.

(732) TEVA Magyarország Zrt., Gödöllő (HU)

(740) Ágni Zsolt, Debrecen

(541) DETEGO

(511) 5 In vitro diagnosztikai anyagok gyógyászati használatra; egészségügyi használatra készült diétás anyagok, diétás anyagok gyógyászati használatra, csecsemők számára készült élelmiszerek / bébiételek; gyógyászati készítmények egészségápoláshoz, táplálkozásikiegészítők; tápanyag koncentrátumok gyógyászati célra vagy táplálékkiegészítési célra, vitaminkészítmények; ásványi készítmények; sebtapaszok; sebkötöző anyag; borogatások; törlők / tamponok.

10 Sebészeti, orvosi, fogorvosi és állatorvosi berendezések és műszerek; katéterek; fecskendők és kanülök gyógyászati használatra; műtős eszközök; szikék; akupunktúrás tűk; gyógyászati szájmaszkok; orr- és arcmaszkok gyógyászati használatra; kesztyűgyógyászati használatra.

30 Diétás készítmények, diétás élelmiszerek, élelmiszer /tápanyag koncentrátumok, mind gabona és/vagy zabpehely és/vagy kukorica és/vagy nudli és/vagy rizs alapon; gabona alapú szeletek.

42 Biológiai kutatás; vegyészeti kutatás; bakteriológiai kutatás; biológiai vegyi és bakteriológiai kutatás és fejlesztés mások részére; vegyelemzés; vegyészeti szolgáltatások.

44 Orvosi szolgáltatások; orvosi ápolás; egészségügy; betegápolási szolgáltatások; egészségügyi berendezések kölcsönzése; gyógyszerészeti tanácsadás; kórházi szolgáltatások; in vitro megtermékenyítési szolgáltatások; orvosi klinikák; lábadozó otthonok; pszichológus szolgáltatásai; szülésznő szolgáltatásai; vérbank szolgáltatások.

(111) 204.124

(151) 2011.09.01.

(210) M 11 00200

(220) 2011.01.27.

(732) Filmservice Kft., Budapest (HU)

(740) dr. Hajdu Andrea, Hajdu és Tóth Ügyvédi Iroda, Budapest

(541) Beugró plusz

(511) 9 Tudományos célra szolgáló, tengerészeti, földmérő, villamos, fényképészeti, mozgóképi, optikai, súlymérő, egyéb mérő-, jelző-, ellenőrző (felügyeleti), életmentő és oktatóberendezések és felszerelések; hangok vagy képek rögzítésére, továbbítására, másolására szolgáló készülékek; mágneses adathordozók, hanglemezek; automata áruelosztóberendezések és szerkezetek érmebedobással működő készülékekhez; regiszteres pénztárgépek, számológépek, adatfeldolgozó berendezések és számítógépek; tűzoltókészülékek.

38 Távközlés.

41 Nevelés; szakmai képzés; szórakoztatás; sport- és kulturális tevékenységek.

(111) 204.125

(151) 2011.09.01.

(210) M 11 00201

(220) 2011.01.27.

(732) Filmservice Kft., Budapest (HU)

(740) dr. Hajdu Andrea, Hajdu és Tóth Ügyvédi Iroda, Budapest

(541) Beugró +

(511) 9 Tudományos célra szolgáló, tengerészeti, földmérő, villamos, fényképészeti, mozgóképi, optikai, súlymérő, egyéb mérő-, jelző-, ellenőrző (felügyeleti), életmentő és oktatóberendezések és felszerelések; hangok vagy képek rögzítésére, továbbítására, másolására szolgáló készülékek; mágneses adathordozók, hanglemezek; automata áruelosztóberendezések és szerkezetek érmebedobással működő készülékekhez; regiszteres pénztárgépek, számológépek, adatfeldolgozó berendezések és számítógépek; tűzoltókészülékek.

38 Távközlés.

41 Nevelés; szakmai képzés; szórakoztatás; sport- és kulturális tevékenységek.

(111) 204.126

(151) 2011.09.01.

(210) M 11 00203

(220) 2011.01.27.

(732) Közép-Magyarországi Pincegazdaság Kft., Kecel (HU)

(541) Csárdás

(511) 33 Alkoholtartalmú italok (a sörök kivételével).

(111) 204.127

(151) 2011.09.01.

(210) M 11 00208

(220) 2011.01.27.

(732) Hofer Kommanditgesellschaft, Sattledt (AT)

(740) Zimányi és Fakó Ügyvédi Iroda, Budapest

(546)



(511) 30 Kenyér, péksütemények és cukrászsütemények.

(111) 204.128

(151) 2011.09.01.

(210) M 11 00212

(220) 2011.01.28.

(732) Top Trade Export-Import Kft., Budapest (HU)

(740) dr. Ikanov Gábor ügyvéd, Budapest

(546) 

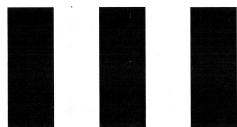

TOP TRADE

(511) 27 Szőnyegek, szőnyegpadlók, linóleum, tapéták, padlóburkolatok, kül- és beltéri sport burkolatok.

35 Szőnyegek, szőnyegpadlók, linóleum, tapéták, padlóburkolatok, kül- és beltéri sport burkolatok kis- és nagykereskedelme.

(111) 204.129

(151) 2011.09.01.

(210) M 11 00213

(220) 2011.01.28.

(732) S.O.S. Merchandising Kft., Csobánka (HU)

(541) SOS LOVE

(511) 35 Reklámozás; kereskedelmi ügyletek; kereskedelmi adminisztráció; irodai munkák.

38 Távközlés.

41 Nevelés; szakmai képzés; szórakoztatás; sport- és kulturális tevékenységek.

45 Jogi szolgáltatások; biztonsági szolgáltatások személyek és vagyontárgyak védelmére; mások által egyéni igényeknek megfelelően nyújtott személyes és társadalmi jellegű szolgáltatások.

(111) 204.130

(151) 2011.09.01.

(210) M 11 00214

(220) 2011.01.28.

(732) S.O.S. Merchandising Kft., Csobánka (HU)

(541) SOS SZERELEM

(511) 35 Reklámozás; kereskedelmi ügyletek; kereskedelmi adminisztráció; irodai munkák.

38 Távközlés.

41 Nevelés; szakmai képzés; szórakoztatás; sport- és kulturális tevékenységek.

45 Jogi szolgáltatások; biztonsági szolgáltatások személyek és vagyontárgyak védelmére; mások által egyéni igényeknek megfelelően nyújtott személyes és társadalmi jellegű szolgáltatások.

(111) 204.131

(151) 2011.09.01.

(210) M 11 00392

(220) 2011.02.10.

(732) TESCO-GLOBAL Áruházak Zrt., Budaörs (HU)

(740) dr. Lévai András, Budaörs

(541) AQUAFRUCT

(511) 32 Sörök; ásványvizek és szénsavas vizek, és egyéb alkoholmentes italok; gyümölcsitalok és gyümölcslevek;

szörpök és más készítmények italokhoz.

(111) 204.132

(151) 2011.09.02.

(210) M 11 00961

(220) 2011.03.30.

(732) Csupics Nikoletta, Dunakeszi (HU)**Sávolyi Rita, Érd (HU)**

(740) Csupics Nikoletta, Dunakeszi

(541) TAPICSKOLÓ

(511) 16 Papír, karton és ezen anyagokból készült termékek, amelyek nem tartoznak más osztályokba; nyomdaipari termékek; könyvkötészeti anyagok; fényképek; papíripari cikkek, papíripari vagy háztartási ragasztóanyagok; anyagok művészek részére; esetek; írógépek és irodai cikkek (bútorok kivételével); tanítási és oktatási anyagok (készülékek kivételével); csomagolásra szolgáló műanyagok (amelyek nem tartoznak más osztályokba); nyomdabetűk; klisék.

25 Ruházati cikkek, cipők, kalapárak.

41 Nevelés; szakmai képzés; szórakoztatás; sport- és kulturális tevékenységek.

(111) 204.133

(151) 2011.09.02.

(210) M 11 00615

(220) 2011.03.03.

(732) UNIQUA Biztosító Zrt., Budapest (HU)**(541) EasyLife**

(511) 35 Biztosítási termékekhez kapcsolódó mindennemű reklámtevékenység (különösen: rádiós, televíziós, internetes reklámozás, reklámanyagok terjesztése).

36 Biztosítási tevékenység (életbiztosítás).

(111) 204.134

(151) 2011.09.02.

(210) M 11 00257

(220) 2011.02.01.

(732) Budapest Airport Zrt., Budapest (HU)

(740) dr. Bittera Csaba, Bittera és Tóth Ügyvédi Iroda, Budapest

(541) bud:2a

(511) 35 Reklámozás; kereskedelmi ügyletek; kereskedelmi adminisztráció; irodai munkák.

36 Biztosítás; pénzügyi ügyletek; valutaügyletek; ingatlanügyletek.

39 Szállítás; áruk csomagolása és raktározása; utazásszervezés.

43 Vendéglátás (élelmezés); időleges szállásadás.

(111) 204.135

(151) 2011.09.02.

(210) M 11 00256

(220) 2011.02.01.

(732) Budapest Airport Zrt., Budapest (HU)

(740) dr. Bittera Csaba, Bittera és Tóth Ügyvédi Iroda, Budapest

(541) bud:2

(511) 35 Reklámozás; kereskedelmi ügyletek; kereskedelmi adminisztráció; irodai munkák.

36 Biztosítás; pénzügyi ügyletek; valutaügyletek; ingatlanügyletek.

39 Szállítás; áruk csomagolása és raktározása; utazásszervezés.

43 Vendéglátás (élelmezés); időleges szállásadás.

(111) 204.136

(151) 2011.09.02.

(210) M 11 00255

(220) 2011.02.01.

(732) Budapest Airport Zrt., Budapest (HU)

(740) dr. Bittera Csaba, Bittera és Tóth Ügyvédi Iroda, Budapest

(541) bud:1

(511) 35 Reklámozás; kereskedelmi ügyletek; kereskedelmi adminisztráció; irodai munkák.

36 Biztosítás; pénzügyi ügyletek; valutaügyletek; ingatlanügyletek.

39 Szállítás; áruk csomagolása és raktározása; utazásszervezés.

43 Vendéglátás (élelmezés); időleges szállásadás.

(111) 204.137

(151) 2011.09.02.

(210) M 11 00253

(220) 2011.02.01.

(732) Budapest Airport Zrt., Budapest (HU)

(740) dr. Bittera Csaba, Bittera és Tóth Ügyvédi Iroda, Budapest

(541) BUD T2A

(511) 35 Reklámozás; kereskedelmi ügyletek; kereskedelmi adminisztráció; irodai munkák.

36 Biztosítás; pénzügyi ügyletek; valutaügyletek; ingatlanügyletek.

39 Szállítás; áruk csomagolása és raktározása; utazásszervezés.

43 Vendéglátás (élelmezés); időleges szállásadás.

(111) 204.138

(151) 2011.09.02.

(210) M 11 00252

(220) 2011.02.01.

(732) Budapest Airport Zrt., Budapest (HU)

(740) dr. Bittera Csaba, Bittera és Tóth Ügyvédi Iroda, Budapest

(541) BUD T2

(511) 35 Reklámozás; kereskedelmi ügyletek; kereskedelmi adminisztráció; irodai munkák.

36 Biztosítás; pénzügyi ügyletek; valutaügyletek; ingatlanügyletek.

39 Szállítás; áruk csomagolása és raktározása; utazásszervezés.

43 Vendéglátás (élelmezés); időleges szállásadás.

(111) 204.139

(151) 2011.09.02.

(210) M 10 03903

(220) 2010.12.22.

(732) Adaptive Holding Zrt., Budapest (HU)

(541) ADAPTIVE MEDIA

(511) 35 Reklámügynökségek, hirdető ügynökségek; on-line hirdetői tevékenység számítógépes hálózaton; hirdetési hely kölcsönzése.

(111) 204.140

(151) 2011.09.02.

(210) M 10 02458

(220) 2010.08.10.

(732) Cooper Building Kft., Budapest (HU)

(740) dr. Kovárik Erzsébet ügyvéd, Budapest

(541) COOPER BUSINESS CENTER

(511) 35 Reklámozás; kereskedelmi ügyletek; irodai munkák.

36 Ingatlanügyletek, bérbeadás.

37 Épületek javítása, épületek szerelési szolgáltatásai.

(111) 204.141

(151) 2011.09.02.

(210) M 10 03715

(220) 2010.12.09.

(732) Rehab Trademark Kft., Budapest (HU)

(740) Kovári György szabadalmi ügyvivő, ADVOPATENT Szabadalmi és Védjegy Iroda, Budapest

(546)



(511) 10 Gyógyászati segédeszközök, így alhasi kötszerek, alhasi övek, alsótest fűzők, ágyak speciálisan orvosi gondozás céljára, álmatlanság elleni fejpárnák, speciális bútorzat gyógyászati használatra, ortopéd cipők, ortopéd cipőtálpak, fül dugók; fecskendőkorvosi használatra, lég-fejpárnák gyógyászati használatra, fogászati készülékek és műszerek, sebészeti rugalmas harisnya, harisnyák a visszértágulások ellen, haskötők, hordágyak, gördülő hordágyak, izületi ortopéd kötözőszerek, masszírozó kesztyűk, galván kezelésre szolgáló készülékek, sebészkek, sebészeti késműves áruk, kozmetikai masszírozó készülékek, köldök-övek, sérvkötők, elasztikus kötözőszerek, viaszosvászon vagy más vízhatlan matracvédő lepedőalátét, matracvédő műanyag- és gumilepedő, lepedők a bevizezők részére, légmattacok gyógyászati használatra, légpárnák gyógyászati használatra, lúdtalpbetétek, mankók, botok, járókeretek, higiénés eszközök, akadálymentesítés eszközei mozgássérültek részére, mankóvégek, botvégek a mozgássérültek részére, masszírozó készülékek, metszőműszerek sebészeti használatra, műmellek, ortopéd (izületi) kötözőszerek, ortopéd cikkek, orvosi készülékek és műszerek, elektromos gyógyászati övek, gyógyászati övek, párnák gyógyászati használatra, végtag- és fogprotézisek, pulzusnyomásmérők, rugók a cipőtálp hajlásának kialakítására, sebészeti készülékek és műszerek, sebészeti ollók, sebészeti sínek, végtagrögzítők, szikék, szuszpenzóriumok (védőkötések), tálak gyógyászati használatra, terhességi övek, testgyakorlásra szolgáló gyógyászati készülékek, orvosi ujjvédők, művégtagok, vérnyomásmérő készülékek, vibrációs masszírozó készülékek, visszér harisnyák.

12 Tolható kocsik betegek részére, önhajtós, elektromos vagy robbanómotoros meghajtású kerekesszékek mozgássérültek számára, mopedek és más járművek mozgássérültek számára.

(111) 204.142

(151) 2011.09.02.

(210) M 10 03716

(220) 2010.12.09.

(732) Rehab Trademark Kft., Budapest (HU)

(740) Kovári György szabadalmi ügyvivő, ADVOPATENT Szabadalmi és Védjegy Iroda, Budapest

(546)



(511) 10 Gyógyászati segédeszközök, így alhasi kötszerek, alhasi övek, alsótest fűzők, ágyak speciálisan orvosi gondozás céljára, álmatlanság elleni fejpárnák, speciális bútorzat gyógyászati használatra, ortopéd cipők, ortopéd cipőtálpak, fül dugók; fecskendőkorvosi használatra, lég-fejpárnák gyógyászati használatra, fogászati készülékek

és műszerek, sebészeti rugalmas harisnya, harisnyák a visszértágulások ellen, haskötők, hordágyak, gördülő hordágyak, ízületi ortopéd kötözőszerek, masszírozó kesztyűk, galván kezelésre szolgáló készülékek, sebészkések, sebészeti késműves áruk, kozmetikai masszírozó készülékek, köldök-övek, sérvkötők, elasztikus kötözőszerek, viaszosvászson vagy más vízhatlan matracvédő lepedőalátét, matracvédő műanyag- és gumilepedő, lepedők a bevizelő részére, légmattacok gyógyászati használatra, légpárnák gyógyászati használatra, lúdtalpbetétek, mankók, botok, járókeretek, higiénés eszközök, akadálymentesítés eszközei mozgássérültek részére, mankóvégek, botvégek a mozgássérültek részére, masszírozó készülékek, metszőműszerek sebészeti használatra, műmellek, ortopéd (izületi) kötözőszerek, ortopéd cikkek, orvosi készülékek és műszerek, elektromos gyógyászati övek, gyógyászati övek, párnák gyógyászati használatra, végtag- és fogprotézisek, pulzusnyomásmérők, rugók a cipőtalp hajlásának kialakítására, sebészeti készülékek és műszerek, sebészeti ollók, sebészeti sínek, végtagrögzítők, szikék, szuszpenzóriumok (védőkötések), tálak gyógyászati használatra, terhességi övek, testgyakorlásra szolgáló gyógyászati készülékek, orvosi ujjvédők, művégtagok, vérnyomásmérő készülékek, vibrációs masszírozó készülékek, visszer harisnyák.

12 Tolható kocsik betegek részére, önhajtós, elektromos vagy robbanómotoros meghajtású kerekes székek mozgássérültek számára, mopedek és más járművek mozgássérültek számára.

(111) 204.143

(151) 2011.09.02.

(210) M 10 03902

(220) 2010.12.22.

(732) Adaptive Holding Zrt., Budapest (HU)**(541) ADAPTIVE**

(511) 35 Reklámügynökségek, hirdető ügynökségek; on-line hirdetői tevékenység számítógépes hálózaton; hirdetési hely kölcsönzése.

(111) 204.144

(151) 2011.09.02.

(210) M 10 03167

(220) 2010.10.26.

(732) Cinematheque Jean Marie Boursicot, Crissier (CH)

(740) dr. Szigeti Éva, DANUBIA Szabadalmi és Jogi Iroda Kft., Budapest

(541) ADEATERS

(511) 16 Papír és ezen anyagokból készült termékek, karton és ezen anyagokból készült termékek; nyomtatványok; újságok és folyóiratok; könyvek; könyvkötészeti anyagok; fényképek; papíripari cikkek, papíripari ragsztóanyagok; anyagok művészek részére.

35 Reklámozás; szórólapok, termékinták terjesztése, reklámanyagok kölcsönzése.

41 Nevelés; oktatási intézmények, könyvek és folyóiratok kiadása, újság előfizetés, szórakoztatás; show műsorok; rádió szórakoztató műsorok, televíziós szórakoztató műsorok, filmkészítés, film kölcsönzés, hanganyag felvétel, mozgóképek levetítése és ezzel kapcsolatos felszerelések biztosítása, versenyek szervezése az oktatás és szórakoztatás területén.

(111) 204.145

(151) 2011.09.02.

(210) M 10 02637

(220) 2010.09.01.

(732) Cooper Building Kft., Budapest (HU)

(740) dr. Kovárik Erzsébet ügyvéd, Budapest

(541) COOPER OFFICE

(511) 35 Reklámozás, kereskedelmi ügyletek, irodai munkák.

36 Ingatlanügyletek, bérbeadás.

37 Épületek javítása, épületek szerelési szolgáltatásai.

(111) 204.146

(151) 2011.09.02.

(210) M 10 02449

(220) 2010.08.10.

(732) M-Ágnes Bt., Budapest (HU)

(546)  minden ami játékos

(511) 28 Játékok, játékszerek; testnevelési és sportcikk, amelyek nem tartoznak más osztályba.

(111) 204.147

(151) 2011.09.02.

(210) M 10 02067

(220) 2010.07.05.

(732) Memories of Hungary Kft., Budapest (HU)

(546) 

MEMORIES
of
HUNGARY

(511) 3 Magyarországról származó fehérítőkészítmények és egyéb, mosásra szolgáló anyagok; tisztító-, fényszerítő-, súroló-, és csiszolószerek; szappanok; illatszerek, illóolajok, spa termékek, kozmetikai cikkek, hajmosószerek; fogkrémek.

24 Magyarországról származó textíliák és textilárúk, amelyek nem tartoznak más osztályokba; ágy- és asztalnemük, népművészeti textilek.

25 Magyarországról származó ruházati cikkek, cipők, kalapárúk.

(111) 204.148

(151) 2011.09.02.

(210) M 10 01458

(220) 2010.05.06.

(732) mi2en Kft., Budapest (HU)

(546) 

(511) 24 Textíliák és textilárúk (méterárúk -damaszt, taft, selyem, frottír), ágy- és asztalnemük; textilekből készített többféle áru; bútorszövetek; huzatok; függöny; futó; pléd, takaró; hálósák; törölközők; kendők; ágynemük; asztalnemük; ágytakarók; törölközők; egyéb frottír árúk; egyéb egyedi tervezésű textilárúk.

35 Reklámozás; kereskedelmi ügyletek; kereskedelmi adminisztráció; irodai munkák; bolt/üzlethelység üzemeltetése; a 24. áruosztályban lévő áruk forgalmazása; márkanév reklámozása különböző médiákban; vásárlási megrendelések ügyintézése.

38 Távközlés; internet alapú vásárlás; fórumok biztosítása az interneten.

(111) 204.149

(151) 2011.09.02.

(210) M 11 00132

(220) 2011.01.20.

(732) **Atenor Group Hungary Kft., Budapest (HU)**

(546)

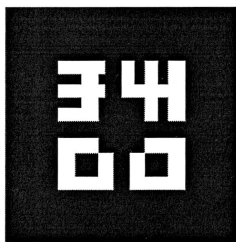

VÁCI GREENS

(511) 35 Reklámozás; kereskedelmi ügyletek; kereskedelmi adminisztráció; irodai munkák.

36 Biztosítás; pénzügyi ügyletek; valutaügyletek; ingatlanügyletek.

37 Építkezés; javítás; szerelési szolgáltatások.

(111) **204.150**

(151) 2011.09.05.

(210) M 10 03303

(220) 2010.12.11.

(732) **Horváth-Jelinkó Linda, Sopron (HU)**

(546)



(511) 25 Ruházati cikkek, cipők, kalapárúk.

41 Nevelés; szakmai képzés; szórakoztatás; sport- és kulturális tevékenységek.

44 Orvosi szolgáltatások; állatgyógyászati szolgáltatások; higiéniai és szépségápolási szolgáltatások emberek és állatok részére; mezőgazdasági, kertészeti és erdészeti szolgáltatások.

(111) **204.151**

(151) 2011.09.05.

(210) M 11 00263

(220) 2011.02.01.

(732) **Balaton Integrációs és Fejlesztési Ügynökség Közhasznú Nonprofit Kft., Siófok (HU)**

(740) Kovári György szabadalmi ügyvivő, ADVOPATENT Szabadalmi és Védjegy Iroda, Budapest

(546)



(511) 35 Adatgyűjtés és -feldolgozás, adatbanki tevékenység; piac- és közvéleménykutatás, üzletviteli tanácsadás.

36 Vagyonkezelés.

41 Felnőtt és egyéb oktatás, nevelés, képességfejlesztés, ismeretterjesztés, könyvtári, levéltári és múzeumi szolgáltatások.

42 Műszaki vizsgálatok, elemzések, műszaki (terv)-tanulmányok készítése, mérnöki munkák, mérnöki-műszaki, valamint környezetvédelmi tanácsadás.

(111) 204.152

(151) 2011.09.05.

(210) M 11 00277

(220) 2011.02.02.

(732) HERBÁRIA Gyógynövényfeldolgozó és Kereskedelmi Zrt., Budapest (HU)

(740) dr. Kovári Zoltán, Kovári és Társai Szabadalmi és Védjegy Iroda Kft., Budapest

(546) S T A D F O R



(511) 3 Tisztító-, fényszerítő-, súroló-, és csiszológépek; szappanok; illatszerek, illóolajok, kozmetikai cikkek; cipőkrémek; antisztatikus termékek háztartási használatra; cipészviasz, cipészgyanta; cipőkrémek; cipőviaszok; gyógyszappanok; körömápolási cikkek; krémek cipészeknek; lábizzadásgátló szappanok; kozmetikai cikkek lábápoláshoz; lábápoló készítmények, amik nem tartoznak más osztályokba.

5 Gombaölő szerek (fungicidek), különösen lábgomba ellen; kötszeranyagok; bőrápoló gyógyszerkészítmények; bőrkeményedés elleni készítmények; gumi gyógyászati használatra; gyógyszerek láb megbetegedéseinek kezelésére; egészségügyi készítmények lábmebetegedéseinek kezelésére; lábizzadás elleni gyógyszerek; tyúkszemirtó szerek; tyúkszem-tapaszok.

9 Szemüvegek; szemüvegkeretek; szemüveglencsék; szemüvegtokok; szemüvegzsínórok.

10 Ortopédiai cikkek; lábbelik gyógyászati használatra; gumipólyák; lúdtalpbetétek; talpbetétek gyógyászati használatra; művégtagok; ortopéd lábbelik; ortopédiai cipőtálpak; ortopédiai kötések ízületekre.

25 Ruházati cikkek, cipők; cipőtálpak; cipőtálpbetétek; csúszásgátlók lábbelikhez; fürdőpapucsok; fürdőszandálok, fürdőcipők; lábbelik; papucsok; sportlábbelik; szandálok; talpbetétek; tornacipők; zoknik.

(111) 204.156

(151) 2011.09.08.

(210) M 10 03925

(220) 2010.12.27.

(732) Dorro-Panino Kereskedelmi és Szolgáltató Kft., Sopron (HU)

(546)



(511) 43 Vendéglátás, ételmezés, gyorséttermek.

(111) 204.157

(151) 2011.09.08.

(210) M 10 03718

(220) 2010.12.09.

(732) Használatú Informatikai Kft., Győr (HU)

(546) Autóalkatrész hu

(511) 35 Reklámozás; kereskedelmi ügyletek; kereskedelmi adminisztráció; irodai munkák.

38 Távközlés.

41 Nevelés; szakmai képzés; szórakoztatás; sport- és kulturális tevékenységek.

(111) 204.158

(151) 2011.09.08.

(210) M 10 00232

(220) 2010.01.28.

(732) **UNILEVER N. V., Rotterdam (NL)**

(740) dr. Lukácsi Péter, S.B.G. & K. Szabadalmi és Ügyvédi Irodák, Budapest

(541) **UNIKIT**

(511) 29 Hús, hal-, baromfi- és vadhús; húskivonatok; tartósított, szárított és főzött gyümölcs- és zöldségfélék; zselék, lekvárok, kompótok; tojások, tej és tejtermékek; étkezési olajok és zsírok.

30 Kávé, tea, kakaó, cukor, rizs, tápióka, szágó, pótkávék; liszt és gabonából készített termékek; kenyér, sütemény és édességfélék, fagylaltok; méz, melasz; élesztő, sütőpor; só, mustár; ecet, öntetek (ízestítő készítmények); fűszerek, jég.

32 Sörök; ásványvizek és szénsavval dúsított vizek, valamint egyéb alkoholmentes italok; gyümölcsitalok és gyümölcslevek; sűrítvények és egyéb készítmények italok készítéséhez.

43 Étél és ital nyújtásával kapcsolatos szolgáltatások; időszakos szállás biztosítása.

(111) **204.159**

(151) 2011.09.08.

(210) M 09 03059

(220) 2009.10.22.

(732) **Új Palini-Hús Zrt., Kilimán (HU)**

(740) Dr. Bajkai István S.B.G.& K. Szabadalmi és Ügyvédi Iroda, Budapest

(541) **Milánó szelet**

(511) 29 Hús, hal-, baromfi- és vadhús; húskivonatok; tartósított, fagyasztott, szárított és főzött gyümölcsök és zöldségek; zselék, lekvárok (dzsemek), kompótok; tojások, tej és tejtermékek; étkezési olajok és zsírok.

(111) **204.160**

(151) 2011.09.08.

(210) M 09 00391

(220) 2009.02.12.

(732) **Vivaldi Kft., Dunakeszi (HU)**

(546) 

(511) 10 Testgyakorlásra szolgáló gyógyászati készülékek, takarók elektromos fűtésű gyógyászati használatra (bio-keramikus takarók).

24 Lepedők.

25 Mágneses ruházati cikkek, papucsek, zoknik, alsóneműk, ionos ruházati cikkek.

28 Mágneses szorítók, ionos szorítók, könyökvédők, térdvédők, sípcsontvédők, bokaszorítók, egészségügyi szorítók, derékszorítók, ionos (negatív ionos) szorítók (derékszorítók, csuklószorító, térdszorító, bokaszorító, könyökszorító, lábszárszorító, combszorító, fejpánt, tartásjavító).

(111) **204.161**

(151) 2011.09.08.

(210) M 10 03717

(220) 2010.12.09.

(732) **Használtautó Informatikai Kft., Győr (HU)**

(546) **AUTÓNAVIGÁTOR.HU**

(511) 35 Reklámozás; kereskedelmi ügyletek; kereskedelmi adminisztráció; irodai munkák.

38 Távközlés.

41 Nevelés; szakmai képzés; szórakoztatás; sport- és kulturális tevékenységek.

(111) 204.162

(151) 2011.09.08.

(210) M 11 00119

(220) 2011.01.18.

(732) GLAXO GROUP LIMITED, GREENFORD, Middlesex (GB)

(740) dr. Sasvári Gabriella, S.B.G. & K. Ügyvédi Iroda, Budapest

(541) ANGIODEFENS

(511) 5 Gyógyszerészeti készítmények és anyagok; vitaminok, ásványi anyagok és kiegészítők.

(111) 204.163

(151) 2011.09.08.

(210) M 11 00118

(220) 2011.01.18.

(732) ETO PARK Korlátolt Felelősségű Társaság, Győr (HU)

(740) dr. Egri Zoltán ügyvéd, EGRI és Társai Ügyvédi Iroda, Budapest

(546)  veled

(511) 16 Papír, karton és ezen anyagokból készült termékek, amelyek nem tartoznak más osztályokba; nyomdaipari termékek; könyvkötészeti anyagok; fényképek; papíripari cikkek, papíripari vagy háztartási ragasztóanyagok; anyagok művészek részére; esetek; írógépek és irodai cikkek (bútorok kivételével); tanítási és oktatási anyagok (készülékek kivételével); csomagolásra szolgáló műanyagok (amelyek nem tartoznak más osztályokba); nyomdabetűk; klisék.

35 Reklámozás; kereskedelmi ügyletek; kereskedelmi adminisztráció; irodai munkák.

41 Nevelés; szakmai képzés; szórakoztatás; sport- és kulturális tevékenységek.

(111) 204.164

(151) 2011.09.08.

(210) M 11 00129

(220) 2011.01.20.

(732) Holládi-Horváth Attila, Budapest (HU)

(740) dr. Bérczes László, Taliándörögd

(546)  PANNONIA

(511) 11 Világító-, fűtő-, gőzfejlesztő, főző-, hűtő-, szárító-, szellőztető-, vízszolgáltató és egészségügyi berendezések, így különösen háztartási kisgépek, elektromos eszközök joghurt készítéséhez, főzőedények és főzőberendezések, főzőlapok, háztartásihűtőkészülékek és berendezések, kávéfőzőgépek, elektromos, kávéfőzők, elektromos, kenyérpíritók, kenyérsütő gépek, konyhai tűzhelyek, takaréktűzhelyek, mikrohullámú sütők [főzőkészülékek].

16 Papír, karton és ezen anyagokból készült termékek, amelyek nem tartoznak más osztályokba; nyomdaipari termékek; könyvkötészeti anyagok; fényképek; papíripari cikkek, papíripari vagy háztartási ragasztóanyagok; anyagok művészek részére; esetek; írógépek és irodai cikkek (bútorok kivételével); tanítási és oktatási anyagok (készülékek kivételével); csomagolásra szolgáló műanyagok (amelyek nem tartoznak más osztályokba); nyomdabetűk; klisék, így különösen dobozok kartonból vagy papírból, hírlevelek, iratgyűjtők, dossziék, képek, kézikönyvek, naptárak, noteszok, nyomtatványok, papírárúk.

28 Játékok, játékszerek; testnevelési és sportcikkek, amelyek nem tartoznak más osztályokba; karácsonyfadíszek.

(111) 204.165

(151) 2011.09.08.

(210) M 11 00152

(220) 2011.01.21.

(732) **Bakucz József, Budapest (HU)**

(740) dr. Ór Mária, Budapesti 177.sz. Ügyvédi Iroda, Budapest

(546)



(511) 39 Szállítás, áruk csomagolása, és raktározása, utazásszervezés.

(111) **204.166**

(151) 2011.09.08.

(210) M 11 00151

(220) 2011.01.21.

(732) **CLEAN-CONTACT Kft., Budapest (HU)**

(546)



(511) 1 Műtrágyák; baktériumkészítmények nem gyógyászati, vagy állat gyógyászati használat.

44 Kertészeti szolgáltatás, tuják gondozása.

(111) **204.167**

(151) 2011.09.08.

(210) M 11 00145

(220) 2011.01.21.

(732) **ICO Zrt., Pomáz (HU)**

(740) Hennelné dr. Komor Idikó ügyvéd, Sár és Társai Ügyvédi Iroda, Budapest

(546)

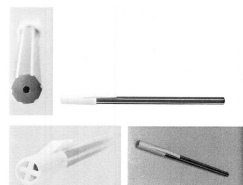

(511) 16 Írószerek.

(111) **204.168**

(151) 2011.09.08.

(210) M 11 00144

(220) 2011.01.17.

(732) **Jakabosné Kovács Judit, Budapest (HU)**

(740) Simándi Bird & Bird Ügyvédi Iroda, Budapest

(541) **Kerekítő**

(511) 16 Papír, karton és ezen anyagokból készült termékek, amelyek nem tartoznak más osztályokba; nyomdaipari termékek; könyvkötészeti anyagok; fényképek; papíripari cikkek, papíripari vagy háztartási ragasztóanyagok; anyagok művészek részére; esetek; írógépek és irodai cikkek (bútorok kivételével); tanítási és oktatási anyagok (készülékek kivételével); csomagolásra szolgáló műanyagok (amelyek nem tartoznak más osztályokba); nyomdabetűk; klisék.

28 Játékok, játékszerek; testnevelési és sportcikkek, amelyek nem tartoznak más osztályokba; karácsonyfadíszek.
41 Nevelés; szakmai képzés; szórakoztatás; sport- és kulturális tevékenységek.

(111) 204.169

(151) 2011.09.08.

(210) M 11 00140

(220) 2011.01.20.

(732) FECSKE Patika Kereskedelmi és Szolgáltató Bt., Mátészalka (HU)

(740) dr. Szabó Tímea, Fehérgyarmat

(541) IROXIN

(511) 3 Fehérlítőkészítmények és egyéb, mosásra szolgáló anyagok; tisztító-, fényszerítő-, súroló-, és csiszolószerek; szappanok; illatszerek, illóolajok, kozmetikai cikkek, hajmosó szerek; fogkrémek.

5 Gyógyszerészeti és állatgyógyászati készítmények; egészségügyi készítmények gyógyászati használatra; diétás anyagok gyógyászati használatra, bébiételek; tapaszok, kötszeranyagok; fogtömő anyagok és fogászati mintázóanyagok; fertőtlenítőszeres; kártékonyállatok és növények irtására szolgáló készítmények; gombaölő szerek (fungicidek), gyomirtó szerek (herbicidek).

(111) 204.170

(151) 2011.09.08.

(210) M 11 00319

(220) 2007.07.31.

(732) Tengermann Warenhandelsgesellschaft KG, Mülheim an der Ruhr (DE)

(740) dr. Szamosi Katalin, S.B.G. & K. Szabadalmi Ügyédi Iroda, Budapest



(511) 1 Vegyi termékek ipari, tudományos, fényképészeti, mezőgazdasági, kertészeti és erdészeti célokra; feldolgozatlan műgyanták, feldolgozatlan műanyagok; trágyázó szerek; vegyi tűzoltó szerek; fémek edzésére és hegesztésére szolgáló készítmények; élelmiszerekfrissen tartására és tartósítására szolgáló vegyi anyagok; cserzőanyagok; ipari rendeltetésű ragasztóanyagok.

2 Festékek, kencék lakkok; rozsdá gátló és fakonzerváló szerek; festőanyagok; maróanyagok; nyers természetes gyanták; fémlapok és fémporok festők, dekorátorok, nyomdászok és képzőművészek részére.

3 Mosó- és fehérítőszeres; tisztító-, fényszerítő-, súroló-, zsírtalanító és csiszolószerek; szappanok; illatszerek, illóolajok, test- és szépségápoló szerek, hajvizek; fogtisztító szerek.

4 Ipari olajok és zsírok; kenőanyagok; porfelszívó, portalanító és porlekötő termékek; tüzelőanyagok (beleértve a motorbenzineket) és világítóanyagok; viaszgyertyák és kanócok világítási célokra.

5 Gyógyszerészeti és állatgyógyászati készítmények; egészségügyi készítmények gyógyászati célokra; diétás anyagok gyógyászati célokra, bébiételek; tapaszok, kötszeranyagok; fogtömő anyagok és fogászati mintázó anyagok; fertőtlenítőszeres; kártékony állatokirtására szolgáló készítmények; gombaölő szerek, gyomirtó szerek.

6 Nem nemesfémek és ezek ötvözetei; fém építőanyagok; hordozható fémszerkezetek; fémanyagok vasúti vágányokhoz; nem elektromos fémkábelek és fémvezetékek; lakatosipari termékek, fém tömegcikkek; fémcsövek; páncélszekrények; egyéb fémtermékek, amelyek nem tartoznak más osztályokba; érces.

7 Gépek és szerszámgepek; motorok (a szárazföldi járműmotorok kivételével); tengelykapcsolók és erőátviteli elemek (a szárazföldi járművek céljára készültek kivételével); nem kézi működtetésű mezőgazdasági eszközök; keltetőgépek.

8 Kéziszerszámok és kézzel működtetett eszközök; késműáru, evőeszközök; vágó- és szűrőfegyverek; borotvák.

9 Tudományos célra szolgáló, tengerészeti, földmérő, fényképészeti, mozgóképi, optikai, súlymérő, egyéb mérő-, jelző-, ellenőrző (felügyeleti), életmentő és oktatóberendezések és eszközök; elektromos energia vezetésére, kapcsolására, átalakítására, tárolására, szabályozására vagy ellenőrzésére szolgáló készülékek és berendezések;

- hangok vagy képek rögzítésére, továbbítására és másolására szolgáló készülékek; mágneses adathordozók; hanglemezek; automata elárusító gépek és szerkezetek éremmel működőkészülékekhez; regiszteres pénztárgépek; számológépek, adatfeldolgozó berendezések és számítógépek; tűzoltó készülékek.
- 10 Sebészeti, orvosi, fogorvosi és állatgyógyászati készülékek és műszerek, művétagok, műszemek és műfogak; ortopédiai cikkek; sebészeti varratanyagok.
- 11 Világító-, fűtő-, gőzfejlesztő, főző-, hűtő-, szárító-, szellőztető- és vízszolgáltató, valamint egészségügyi berendezések.
- 12 Járművek; szárazföldi, légi vagy vízi közlekedési eszközök.
- 13 Lőfegyverek; lőszeres és lövedékek; robbanóanyagok; tűzijátékszerek.
- 14 Nemesfémek és ötvözetek, valamint az ilyen anyagokból készült, vagy ezekkel bevont termékek, amelyek nem tartoznak más osztályokba; ékszerek, ékszerárak; drágakövek; órák és időmérő eszközök.
- 15 Hangszerek.
- 16 Papír, karton és ezen anyagokból készült termékek, amelyek nem tartoznak más osztályokba; nyomdaipari termékek; könyvkötészeti anyagok; fényképek; papíripari cikkek; papíripari vagy háztartási ragasztóanyagok; anyagok művészek részére; ecsetek; írógépek és irodai cikkek (bútorok kivételével); tanítási és oktatási anyagok (készülékek kivételével); csomagolásra szolgáló műanyagok (amelyek nem tartoznak más osztályokba); nyomdabetűk; klisék.
- 17 Kaucsuk, guttapercha, gumi, azbeszt, csillám és abból készült termékek, amelyek nem tartoznak más osztályokba; műanyag (félkész) áruk; tömítő-, kitömő- és szigetelőanyagok; nem fémből készült rugalmas csövek.
- 18 Bőr és bőrutánzatok, ezen anyagokból készült olyan termékek, amelyek nem tartoznak más osztályokba; állatbőrök és irhák; utazótáskák és bőröndök; esernyők, napernyők és sétatálcák; ostorok, lószerszámok és hámak.
- 19 Nem fém építőanyagok; nem fémből készült merev építési csövek; aszfalt, szurok és bitumen; nem fémből készült hordozható szerkezetek; emlékművek nem fémből.
- 20 Bútorok, tükrök, keretek; fából, parafából, nádból, gyékényből, fűzfavesszőből, szaruból, csontból, elefántcsontból, halcsontból, teknőcből, borostyánból, gyöngyházból, tajtékból, és mindezek póttanyagaiból, vagy műanyagokból készült termékek, amelyek nem tartoznak más osztályokba.
- 21 Háztartási és konyhai eszközök és tartályok; fésűk és szivacsok; kefék (az ecsetek kivételével); kefégyártáshoz használt anyagok; takarító eszközök; vasforgács; nyers vagy félig megmunkált üveg (kivéve az építéshez használt üveget); üveg-, porcelán-és fajanszárak, amelyek nem tartoznak más osztályokba.
- 22 Kötelek, zsinetek, hálók, sátrak, ponyvák, vitorlák, zsákok (amelyek nem tartoznak más osztályokba); párnázó és tömőanyagok (gumi és műanyagok kivételével); nyers textilrostok.
- 23 Fonalak és cérnák textilipari felhasználásra.
- 24 Textilíák és textilárak, amelyek nem tartoznak más osztályokba; ág- és asztalneműk.
- 25 Ruházati cikkek, cipők, fejfedők.
- 26 Csipkék és hímzések, szalagok és zsinórok; gombok, ruhakapsok és fűzőlyukak, tűk; művirágok.
- 27 Szőnyegek, lábtörlők, gyékények, linóleum és más padlóburkolatok; nem textil falikárpitok.
- 28 Játékok, játékszerek; testnevelési és sportcikkek, amelyek nem tartoznak más osztályokba; karácsonyfadíszek.
- 29 Hús, hal-, baromfi- és vadhús; húskivonatok; tartósított, mélyhűtött, szárított és főzött gyümölcsök és zöldségek; zselék, lekvárok, kompótok; tojások, tej és tejtermékek; étkezési olajok és zsírok.
- 30 Kávé, tea, kakaó, cukor, rizs, tápióka, szágó, kávépótló szerek; lisztek és más gabonakészítmények, kenyér, péksütemények és cukrászsütemények, fagyaltok; méz, melaszszirup; élesztő, sütőporok; só, mustár; ecet, fűszeres mártások; fűszerek; jég.
- 31 Mezőgazdasági, kertészeti, erdészeti termékek és magok, amelyek nem tartoznak más osztályokba; élő állatok; friss gyümölcsök és zöldségek; vetőmagok, élő növények és virágok; tápanyagok állatok számára; maláta.
- 32 Sörök; ásványvizek és szénsavas vizek és egyéb alkoholmentes italok; gyümölcsitalok és gyümölcslevek; szörpök és más készítmények italokhoz.

- 33 Alkoholtartalmú italok (a sörök kivételével).
 - 34 Dohány; dohányzási cikkek; gyufák.
 - 35 Hirdetés; üzletvezetés; vállalati adminisztráció; irodai munkák; diszkont üzleti kiskereskedelmi szolgáltatások, nevezetesen élelmiszerek és nem élelmiszerárak értékesítése Interneten is.
 - 36 Biztosítás; pénzügyi ügyletek; valutaügyletek; ingatlanügyletek.
 - 37 Építkezés; javítás; szerelési szolgáltatások.
 - 38 Távközlés.
 - 39 Szállítás; áruk csomagolása és raktározása; utazásszervezés.
 - 40 Anyagmegmunkálás.
 - 41 Nevelés; szakmai képzés; szórakoztatás; sport- és kulturális tevékenységek.
 - 42 Tudományos és műszaki szolgáltatások, valamint az idetartozó tervezői és kutatói tevékenység; ipari elemző és kutató szolgáltatások; számítástechnikai hardver és szoftvertervezés és fejlesztés.
 - 43 Vendéglátás és szállásadás; időleges szállásadás.
 - 44 Orvosi szolgáltatások; állatgyógyászati szolgáltatások; higiéniai és szépségápolási szolgáltatások emberek és állatok részére; mezőgazdasági, kertészeti és erdészeti szolgáltatások.
 - 45 Jogi szolgáltatások; biztonsági szolgáltatások személyek és vagyontárgyak védelmére; egyéni igényeknek megfelelően nyújtott személyes és társadalmi jellegű szolgáltatások.
-

(111) 204.171

(151) 2011.09.08.

(210) M 11 00308

(220) 2011.02.03.

(732) Monsanto Technology LLC, St. Louis 63167 (US)

(740) dr. Szamosi Katalin, S.B.G. & K. Szabadalmi Ügyvivői Iroda, Budapest

(546)

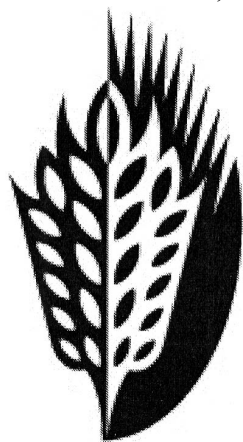

(511) 5 Gyógyszerészeti és állatgyógyászati készítmények; egészségügyi készítmények gyógyászati használatra; diétás anyagok gyógyászati használatra, bébiételek; tapaszok, kötszeranyagok; fogtömő anyagok és fogászati mintázóanyagok; fertőtlenítőszeres; kártékonynövények és állatok irtására szolgáló készítmények; gombaölő szerek (fungicidek), gyomirtó szerek (herbicidek).

(111) 204.172

(151) 2011.09.08.

(210) M 11 00464

(220) 2011.02.17.

(732) Co-op Hungary Zrt., Budapest (HU)

(740) dr. Erdei József, Budapest

(541) MACSKAJA

(511) 31 Tápanyagok állatok részére.

(111) 204.173

(151) 2011.09.08.
 (210) M 11 00469
 (220) 2011.02.18.

(732) Szinga Sport Kft., Budapest (HU)**(546) SPORTFACTORY**

(511) 25 Ruházati cikkek, cipők, kalapárúk.
 35 Reklámozás; kereskedelmi ügyletek; kereskedelmi adminisztráció; irodai munkák.

(111) 204.174

(151) 2011.09.08.
 (210) M 11 00826
 (220) 2011.03.19.

(732) Nutritive Kft., Budapest (HU)**(541) PIZZA PLANET**

(511) 43 Vendéglátási (élelmezési) szolgáltatások; ideiglenes szállásadás.

(111) 204.175

(151) 2011.09.08.
 (210) M 11 00824
 (220) 2011.03.19.

(732) PÁPAI HÚS 1913 Kft., Pápa (HU)**(546)**

(511) 29 Hús, vörösáruk, mozaikos húskészítmények, húskenyerek, kolbászok, szalámi-félék, hússajtok, hurkafélék, kenhető húskészítmények, pástétomok, aszpikos termékek, pácolt, füstölt- főtt, lángolt, érlelt, sült, formázott húskészítmények, étkezési szalonnafélék, olvasztási anyagok és termékek.

(111) 204.176

(151) 2011.09.08.
 (210) M 11 00827
 (220) 2011.03.19.

(732) Safetank Kft., Budapest (HU)

(740) Mészárosné Dónusz Katalin, SBGK Szabadalmi Ügyvivői Iroda, Budapest

(541) TANKOMAT

(511) 37 Töltőállomások üzemeltetése.

(111) 204.177

(151) 2011.09.08.
 (210) M 11 01047
 (220) 2011.04.05.

(732) Ilcsi SZÉPÍTŐ FÜVEK Biokozmetikai Kft., Budapest (HU)

(740) Frankné dr. Machytka Daisy, Gödölle, Kékes, Mészáros & Szabó Szabadalmi és Védjegy Iroda, Budapest

(541) Ilcsi természet kozmetikumai

- (511) 3 Kozmetikai cikkek; növényi hatóanyagokat tartalmazó kozmetikai készítmények; kéz- és lábápoló készítmények; szappanok; fodrászati készítmények.
35 Tanácsadás, különösen gazdasági és üzletpolitikai tanácsadás; közönség- és ügyfélszolgálat; kereskedelmi vagy reklámcélú kiállítások és vásárok szervezése.
41 Tanfolyamok szervezése és vezetése, szemináriumok rendezése és vezetése; gyakorlati képzés és oktatás.
44 Higiéniai és szépségápolási szolgáltatások; tanácsadás, szépségápolás, különösen szépségszalonok, napozószalonok, kozmetikák, fodrászszalonok.
-

(111) 204.178

(151) 2011.09.08.

(210) M 11 01362

(220) 2011.05.02.

(732) EGIS Gyógyszergyár Nyilvánosan Működő Részvénytársaság, Budapest (HU)

(541) ARETTAN

(511) 5 Humán gyógyszerészeti készítmények.

(111) 204.179

(151) 2011.09.08.

(210) M 11 01364

(220) 2011.05.02.

(732) EGIS Gyógyszergyár Nyilvánosan Működő Részvénytársaság, Budapest (HU)

(541) NONAUS

(511) 5 Humán gyógyszerészeti készítmények.

(111) 204.180

(151) 2011.09.08.

(210) M 11 01363

(220) 2011.05.02.

(732) EGIS Gyógyszergyár Nyilvánosan Működő Részvénytársaság, Budapest (HU)

(541) NAUSEGIS

(511) 5 Humán gyógyszerészeti készítmények.

(111) 204.181

(151) 2011.09.08.

(210) M 11 01365

(220) 2011.05.02.

(732) EGIS Gyógyszergyár Nyilvánosan Működő Részvénytársaság, Budapest (HU)

(541) PALEPTID

(511) 5 Humán gyógyszerészeti készítmények.

(111) 204.182

(151) 2011.09.12.

(210) M 11 00719

(220) 2011.03.10.

(732) KACKAC Játsszóházak Zrt., Budapest (HU)

(740) dr. Havasi József, Havasi Ügyvédi Iroda, Budapest

(546)

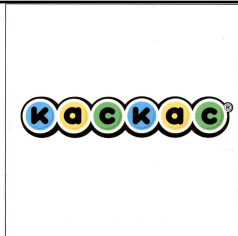

(511) 41 Nevelés; szakmai képzés; szórakoztatás; sport- és kulturális tevékenységek.
43 Vendéglátás (élelmezés); időleges szállásadás.

(111) 204.183

(151) 2011.09.12.

(210) M 10 03420

(220) 2010.12.10.

(732) BASF SE, Ludwigshafen (DE)

(740) dr Szamosi Katalin ügyvéd, S.B.G.& K. Ügyvédi Iroda, Budapest

(546)



(511) 5 Gombaölő szer (fungicid).

(111) 204.184

(151) 2011.09.12.

(210) M 10 03421

(220) 2010.12.10.

(732) BASF SE, Ludwigshafen am Rhein (DE)

(740) dr Szamosi Katalin ügyvéd, S.B.G.& K. Ügyvédi Iroda, Budapest

(591) JUMBO[®]TURBO

(511) 5 Gyomirtó szer (herbicid).

31 Mezőgazdasági termékek, amelyek nem tartoznak más osztályokba (hatásfokozó szer).

(111) 204.185

(151) 2011.09.12.

(210) M 11 00914

(220) 2011.03.24.

(732) UNILEVER N.V., Rotterdam (NL)

(740) dr. Lukácsi Péter, SBGK Ügyvédi Iroda, Budapest

(546)



(511) 3 Mosószer; mosodai célokra szolgáló készítmények; textilöblítők; fehérítő készítmények; tisztító-, fényszerítő-,
súroló és csiszolószerek; mosogatószer; szappanok; kézmosó készítmények; tisztító vagy fényszerítő
készítményekkel vagy anyagokkal impregnáltkendők.

(111) 204.186

(151) 2011.09.12.

(210) M 11 00916

(220) 2011.03.25.

(732) Acquisitor Kft., Budapest (HU)

(740) LÁRHEN Tanácsadó, Iparjogvédelmi, Menedzser Kereskedelmi és Szolgáltató Kft., Budapest

**(546)  FASHION
FÓRUM CENTER**

(511) 24 Textíliák és textilárúk.

25 Ruházati cikkek, cipők, kalapárúk.

35 Reklámozás és marketing; kereskedelmi ügyletek bonyolítása; kereskedelemmel és reklámmal összefüggő adminisztráció; kereskedelmi egységek üzemeltetése.

(111) 204.187

(151) 2011.09.15.

(210) M 11 00374

(220) 2011.02.09.

(732) Kempinski Hotel Budapest Zrt., Budapest (HU)

(740) dr. Szigeti Éva, DANUBIA Szabadalmi és Jogi Iroda Kft., Budapest

(541) CORVINUS

(511) 43 Vengéglátási és éttermi szolgáltatások; beleértve a kávéházak, bárók, kantinok, büfék, étkezdék, gyorséttermek üzemeltetését; catering szolgáltatás: külső helyszínen éttermi szolgáltatás nyújtása.

(111) 204.188

(151) 2011.09.15.

(210) M 11 00368

(220) 2011.02.09.

(732) Tenaris Connections BV, Amsterdam (NL)

(740) dr. Hatházi Vera ügyvéd, Várnai és Társai Ügyvédi Iroda, Budapest

(541) TENARIS

(511) 6 Nem nemesfémek és ezek ötvözetei; fém építőanyagok; hordozható fémszerkezetek; fémanyagok vasúti vágányokhoz; nem elektromos fémkábelek és fémvezetékek; lakatosipari termékek, fém tömegcikkek; fémcsővek és csővezetékek; páncélszekrények; egyébfémtermékek, amelyek nem tartoznak más osztályokba; ércék.

(111) 204.189

(151) 2011.09.15.

(210) M 11 00554

(220) 2011.02.25.

(732) Kárpáthegyi Péter, Vál (HU)

(541) Terra Plaza

(511) 16 Papír, karton és ezen anyagokból készült termékek, amelyek nem tartoznak más osztályokba; nyomdaipari termékek; könyvkötészeti anyagok; fényképek; papíripari cikkek, papíripari vagy háztartási ragasztóanyagok; anyagok művészek részére; esetek; írógépekés irodai cikkek (bútorok kivételével); tanítási és oktatási anyagok (készülékek kivételével); csomagolásra szolgáló műanyagok (amelyek nem tartoznak más osztályokba); nyomdabetűk; klisék.

35 Reklámozás; kereskedelmi ügyletek; kereskedelmi adminisztráció; irodai munkák.

41 Nevelés; szakmai képzés; szórakoztatás; sport- és kulturális tevékenységek.

(111) 204.190

(151) 2011.09.15.

(210) M 11 00181

(220) 2011.01.26.

(732) **EFS Euro Food Services Kft., Orosháza (HU)**

(740) dr. Lehoczky Dávid, Budapest

(546)

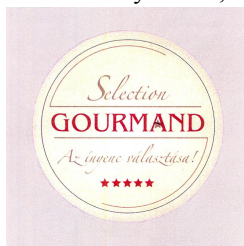

(511) 29 Hús, hal-, baromfi- és vadhús; húskivonatok; étkezési olajok és zsírok.

(111) **204.191**

(151) 2011.09.15.

(210) M 11 00915

(220) 2011.03.25.

(732) **Barabás Imre, Budapest (HU)**

(740) dr. Ikanov Gábor, Ikanov Ügyvédi Iroda, Budapest

(546)



BIOTAXI

(511) 39 Személyszállítás. szállítás.

(111) **204.192**

(151) 2011.09.15.

(210) M 11 00732

(220) 2011.03.11.

(732) **utisugo.hu Kft., Budapest (HU)**

(740) dr. Winkler Gábor, Szőke és Társai Ügyvédi Iroda, Budapest

(546)



ÚtiSúgó.hu

az álomhétvégék szakértője

(511) 9 Tudományos célra szolgáló, tengerészeti, földmérő, villamos, fényképezési, mozgóképi, optikai, súlymérő, egyéb mérő-, jelző-, ellenőrző (felügyeleti), életmentő és oktatóberendezések és felszerelések; hangok vagy képek rögzítésére, továbbítására, másolására szolgáló készülékek; mágneses adathordozók, hanglemezek; automata áruelosztóberendezések és szerkezetek érmebedobással működő készülékekhez; regiszteres pénztárgépek, számológépek, adatfeldolgozó berendezések és számítógépek; tűzoltókészülékek.

39 Szállítás; áruk csomagolása és raktározása; utazásszervezés.

42 Tudományos és műszaki szolgáltatások, valamint az idetartozó tervezői és kutatói tevékenység; ipari elemző és kutató szolgáltatások; számítástechnikai hardver és szoftver tervezés és fejlesztés.

(111) **204.193**

(151) 2011.09.15.

(210) M 11 00730

(220) 2011.03.11.

(732) **NEKYMA Kft., Budapest (HU)**

(740) dr. Bérczes László, Bérczes Ügyvédi Iroda, Taliándörögd

(541) PHASE FIVE TWISTER

- (511) 18 Bőr és bőrutánzatok, ezen anyagokból készült olyan termékek, amelyek nem tartoznak más osztályokba; állatbőrök és irhák; utazótáskák és bőröndök; esernyők, napernyők és sétatálcák; ostorok, hámok, nyergek és lószerszámok, így különösen aktatáskák; bevásárlótáskák; bőröndök, kézitáskák; ernyők, esernyők; erszények, pénztárcák; hátizsákok; irattáskák, aktatáskák; kerekkel ellátott bevásárlótáskák; kézitáskák; levéltárcák; napernyők; oldaltáskák, tarisznyák; sporttáskák; strandtáskák; útitáskák.
25 Ruházati cikkek, cipők, kalapárúk.

(111) 204.194

(151) 2011.09.15.

(210) M 11 00731

(220) 2011.03.11.

(732) utisugo.hu Kft., Budapest (HU)

(740) dr. Winkler Gábor, Szőke és Társai Ügyvédi Iroda, Budapest

**ÚtiSúgó.hu**

álomhétvégék
online értékesítője

- (511) 9 Tudományos célra szolgáló, tengerészeti, földmérő, villamos, fényképezési, mozgóképi, optikai, súlymérő, egyéb mérő-, jelző-, ellenőrző (felügyeleti), életmentő és oktatóberendezések és felszerelések; hangok vagy képek rögzítésére, továbbítására, másolására szolgáló készülékek; mágneses adathordozók, hanglemezek; automata áruelosztóberendezések és szerkezetek érmebedobással működő készülékekhez; regiszteres pénztárgépek, számológépek, adatfeldolgozó berendezések és számítógépek; tűzoltókészülékek.
39 Szállítás; áruk csomagolása és raktározása; utazásszervezés.
42 Tudományos és műszaki szolgáltatások, valamint az idetartozó tervezői és kutatói tevékenység; ipari elemző és kutató szolgáltatások; számítástechnikai hardver és szoftver tervezés és fejlesztés.

(111) 204.195

(151) 2011.09.15.

(210) M 11 00376

(220) 2011.02.10.

(732) Alagút Média Kft., Budapest (HU)

(740) dr. Szentkirályi-Holota Szabolcs, Szentkirályi-Holota Ügyvédi Iroda, Budapest

(541) Love Rádió

- (511) 35 Reklám, kiállítások, rendezvények szervezése.
38 Rádióadás, televízió műsorszórás, távközlés.
40 Nyomdai szolgáltatás.

(111) 204.196

(151) 2011.09.16.

(210) M 11 01325

(220) 2011.04.22.

(732) Idealbody Kft., Budapest (HU)

(740) Dr. Bálint Tünde ügyvéd, Dr. Bálint Tünde Ügyvédi Iroda, Budapest



- (511) 5 Gyógyszerészeti és állatgyógyászati készítmények; egészségügyi készítmények gyógyászati használatra; diétás

Nemzeti lajstromozott védjegyek

anyagok gyógyászati használatra, bébiételek; tapaszok, kötszeranyagok; fogtömő anyagok és fogászati mintázóanyagok; fertőtlenítőszeres; kártékony állatok és növények irtására szolgáló készítmények; gombaölő szerek (fungicidek), gyomirtó szerek (herbicidek).

30 Kávé, tea, kakaó, cukor, rizs, tápióka, szágó, kávépótló szerek; lisztek és más gabonakészítmények, kenyér, péksütemények és cukrászsütemények, fagyaltok; méz, melaszszirup; élesztő, sütőporok; só, mustár; ecet, fűszeres mártások; fűszerek; jég.

(111) 204.197

(151) 2011.09.16.

(210) M 11 01513

(220) 2011.05.16.

(732) EGIS Gyógyszergyár Nyilvánosan Működő Részvénytársaság, Budapest (HU)

(541) PARZYGLAN

(511) 5 Humán gyógyszerészeti készítmények.

(111) 204.198

(151) 2011.09.16.

(210) M 11 01514

(220) 2011.05.16.

(732) EGIS Gyógyszergyár Nyilvánosan Működő Részvénytársaság, Budapest (HU)

(541) RALEGIS

(511) 5 Humán gyógyszerészeti készítmények.

(111) 204.199

(151) 2011.09.16.

(210) M 11 01515

(220) 2011.05.16.

(732) EGIS Gyógyszergyár Nyilvánosan Működő Részvénytársaság, Budapest (HU)

(541) REGISAL

(511) 5 Humán gyógyszerészeti készítmények.

(111) 204.200

(151) 2011.09.16.

(210) M 11 01516

(220) 2011.05.16.

(732) EGIS Gyógyszergyár Nyilvánosan Működő Részvénytársaság, Budapest (HU)

(541) EGIRALIN

(511) 5 Humán gyógyszerészeti készítmények.

(111) 204.201

(151) 2011.09.16.

(210) M 11 01517

(220) 2011.05.16.

(732) EGIS Gyógyszergyár Nyilvánosan Működő Részvénytársaság, Budapest (HU)

(541) PALOREGIS

(511) 5 Humán gyógyszerészeti készítmények.

(111) 204.202

(151) 2011.09.16.

(210) M 11 01518

(220) 2011.05.16.

(732) EGIS Gyógyszergyár Nyilvánosan Működő Részvénytársaság, Budapest (HU)

(541) MODYLAN

(511) 5 Humán gyógyszerészeti készítmények.

(111) 204.203

(151) 2011.09.16.

(210) M 11 01234

(220) 2011.04.18.

(732) Ilsi SZÉPÍTŐ FÜVEK Biokozmetikai Kft., Budapest (HU)

(740) Frankné dr. Machytka Daisy, Gödölle, Kékes, Mészáros & Szabó Szabadalmi és Védjegy Iroda, Budapest

(541) Ilsi A TERMÉSZETES VÁLASZTÁS

(511) 3 Kosmetikai cikkek; növényi hatóanyagokat tartalmazó kozmetikai készítmények; kéz- és lábápoló készítmények; szappanok; fodrászati készítmények.

35 Tanácsadás, különösen gazdasági és üzletpolitikai tanácsadás; közönség- és ügyfélszolgálat; kereskedelmi vagy reklámcélú kiállítások és vásárok szervezése.

41 Tanfolyamok szervezése és vezetése, szemináriumok rendezése és vezetése; gyakorlati képzés és oktatás.

44 Higiéniai és szépségápolási szolgáltatások; tanácsadás, szépségápolás, különösen szépségszalonok, napozószalonok, kozmetikák, fodrászszalonok.

(111) 204.204

(151) 2011.09.16.

(210) M 11 00307

(220) 2011.02.03.

(732) FORD MOTOR COMPANY, Dearborn, Michigan 48126 (US)

(740) dr. Sasvári Gabriella, S.B.G. & K. Szabadalmi Ügyvivői Iroda, Budapest

(541) F-150

(511) 12 Szárazföldi járművek, személygépkocsik; teherautók; gépjármű ablakok, gépjármű szélvédők, gépjármű emblémák; gépjármű motorok.

(111) 204.205

(151) 2011.09.20.

(210) M 11 01520

(220) 2011.05.16.

(732) EGIS Gyógyszergyár Nyilvánosan Működő Részvénytársaság, Budapest (HU)

(541) PARLEDON

(511) 5 Humán gyógyszerészeti készítmények.

(111) 204.206

(151) 2011.09.20.

(210) M 11 01519

(220) 2011.05.16.

(732) EGIS Gyógyszergyár Nyilvánosan Működő Részvénytársaság, Budapest (HU)

(541) EGIPALON

(511) 5 Humán gyógyszerészeti készítmények.

(111) 204.209

(151) 2011.09.20.

(210) M 11 00077

(220) 2011.01.13.

(732) **XIII. Kerületi Közművelődési Nonprofit Kft., Budapest (HU)**

(740) dr. Buday-Sántha Andrea, Budapest

(546)  **RAM** RADNÓTI MIKLÓS
MŰVELŐDÉSI KÖZPONT

(511) 35 Reklámozás; kereskedelmi ügyletek; kereskedelmi adminisztráció; irodai munkák.

41 Nevelés; szakmai képzés; szórakoztatás; sport- és kulturális tevékenységek.

43 Vendéglátás (élelmezés); időleges szállásadás.

(111) **204.210**

(151) 2011.09.21.

(210) M 11 00714

(220) 2011.03.09.

(732) **dr. Benkő Péter 100%, Budapest (HU)**

(546) 

(511) 9 Tudományos célra szolgáló, tengerészeti, földmérő, villamos, fényképezési, mozgóképi, optikai, súlymérő, egyéb mérő-, jelző-, ellenőrző (felügyeleti), életmentő és oktatóberendezések és felszerelések; hangok vagy képek rögzítésére, továbbítására, másolására szolgáló készülékek; mágneses adathordozók, hanglemezek; automata áruelosztóberendezések és szerkezetek érmebedobással működő készülékekhez; regiszteres pénztárgépek, számológépek, adatfeldolgozó berendezések és számítógépek; tűzoltó készülékek.

10 Sebészeti, orvosi, fogorvosi és állatgyógyászati készülékek és műszerek, művégtagok, műszemek és műfogak; ortopédiai cikkek; sebészeti varratanyagok.

41 Nevelés; szakmai képzés; szórakoztatás; sport- és kulturális tevékenységek.

(111) **204.211**

(151) 2011.09.21.

(210) M 11 00703

(220) 2011.03.09.

(732) **LEROY Co. Kft., Budapest (HU)**

(546) 

**LEROY
BISTRO**

THE LEROY COMPANY

(511) 43 Vendéglátás (étkeztetés).

(111) **204.212**

(151) 2011.09.21.

(210) M 11 00702

(220) 2011.03.09.

(732) **UNILEVER N.V., AL Rotterdam (NL)**

(740) dr. Lukácsi Péter, SBGK Ügyvédi Iroda, Budapest

(546)



(511) 3 Szappanok; tisztítószer; testhintőpor, haj- és testápoló tejek, készítmények fejbőr és haj ápolására; samponok és hajkondicionálók; hajkifésülést könnyítő készítmények; fogkrémek; száj-és fogápoló készítmények; gyógyhatású anyagot nem tartalmazótoalett készítmények; fürdő- és tusolókészítmények; babafürdető készítmények; bőrápoló krémek és készítmények; haj, test és bőrápoló olajok, krémek és tejek; napvédő készítmények, naptejek, fényvédő és napozás utáni tejek, olajok és krémek; kozmetikumok; vazelin; ajakápoló készítmények; hintőporok; vatta, fülpálcikák; kozmetikai korongok, törlek vagy kendők; nedvesített vagy impregnált tisztító korongok törlek vagy kendők; a fenti termékek mindegyike csecsemők vagy kisgyermek részére.

5 Fertőtlenítőszer és antiszeptikus készítmények; léghfrissítő készítmények; egészségügyi termékek és készítmények; fogorvosi viasz; kötszerek, tapaszok és kötöző anyagok; gyógyhatású bőr- és hajápoló készítmények; gyógyhatású ajakápoló készítmények;leégés kezelésére és/vagy enyhítésére szolgáló készítmények; balzsamok és krémek pelenkakiütés kezelésére; összehúzó bőrtonizáló készítmények; gyógyhatású bőrápoló krémek és folyadékok; nedvszívó betétek személyi higiénia célokra; csecsemőtápszerek;vitaminok és orvosságok csecsemők részére; vazelin orvosi célokra; diétás élelmiszerek és anyagok orvosi célokra; gyógynövény készítmények orvosi célokra; gyógynövényes kiegészítők és kivonatok; gyógyhatású gyógynövényes italok; vitaminok, ásványianyagok; táplálék-kiegészítők csecsemők és kisgyermek részére.

16 Eldobható papírpelenkák és papírpelenka betétek; gyermekegészséggel és gyermekápolással kapcsolatos könyvek és brosúrák.

(111) 204.213

(151) 2011.09.21.

(210) M 11 00705

(220) 2011.03.09.

(732) UNILEVER N.V., Al Rotterdam (NL)

(740) dr. Lukácsi Péter, SBGK Ügyvédi Iroda, Budapest

(541) GABI

(511) 3 Szappanok; tisztítószer; testhintőpor, haj- és testápoló tejek, készítmények fejbőr és haj ápolására; samponok és hajkondicionálók; hajkifésülést könnyítő készítmények; fogkrémek; száj-és fogápoló készítmények; gyógyhatású anyagot nem tartalmazótoalett készítmények; fürdő- és tusolókészítmények; babafürdető készítmények; bőrápoló krémek és készítmények; haj, test és bőrápoló olajok, krémek és tejek; napvédő készítmények, naptejek, fényvédő és napozás utáni tejek, olajok és krémek; kozmetikumok;vazelin; ajakápoló készítmények; hintőporok; vatta, fülpálcikák; kozmetikai korongok, törlek vagy kendők; nedvesített vagy impregnált tisztító korongok törlek vagy kendők; a fenti termékek mindegyike csecsemők vagy kisgyermek részére.

5 Fertőtlenítőszer és antiszeptikus készítmények; léghfrissítő készítmények; egészségügyi termékek és készítmények; fogorvosi viasz; kötszerek, tapaszok és kötöző anyagok; gyógyhatású bőr- és hajápoló készítmények; gyógyhatású ajakápoló készítmények;leégés kezelésére és/vagy enyhítésére szolgáló készítmények; balzsamok és krémek pelenkakiütés kezelésére; összehúzó bőrtonizáló készítmények; gyógyhatású bőrápoló krémek és folyadékok; nedvszívó betétek személyi higiénia célokra; csecsemőtápszerek;vitaminok és orvosságok csecsemők részére; vazelin orvosi célokra; diétás élelmiszerek és anyagok orvosi célokra; gyógynövény készítmények orvosi célokra; gyógynövényes kiegészítők és kivonatok; gyógyhatású gyógynövényes italok; vitaminok, ásványianyagok; táplálék-kiegészítők csecsemők és kisgyermek részére.

16 Eldobható papírpelenkák és papírpelena betétek; gyermekegészséggel és gyermekápolással kapcsolatos könyvek és brosrák.

(111) 204.214

(151) 2011.09.21.

(210) M 11 00350

(220) 2011.02.08.

(732) **Dr. Vincze József Zsolt, Budapest (HU)**

(541) **OXYDENTAL**

(511) 44 Fogászati és szájsebészeti járóbeteg szakorvosi ellátás, beleértve az implantológiai szakellátást is.

(111) 204.215

(151) 2011.09.21.

(210) M 11 00340

(220) 2011.02.07.

(732) **Európai Bortermelők Kft., Bácsaapáti (HU)**

(740) dr. Kecskés Patrícia, Dr. Kecskés Patrícia Ügyvédi Iroda, Kiskunhalas

(546)



TŰZKŐ
DOMB
CUVÉE

Mesterségi vörösbor

A Tűzkődomb borsai Tűzkő Domb története az aranokig nyúlik vissza. A borászat kiválóan a XVIII században az Aggonyi uradalomban éle. Akkor épült a ma is használatos pinceerdő. Ez a harmonikus, telt vörösbor a hagyományok újításaitól született, és kiváló kísérje a magyaros ételnek.

(511) 33 Szekszárd eredetmegjelölés területéről származó vörösbor.

(111) 204.216

(151) 2011.09.21.

(210) M 11 00344

(220) 2011.02.08.

(732) **Sanoma Digital Media Közép-európai Kommunikációs Zártkörűen Működő Részvénytársaság, Budapest (HU)**

(740) dr. Árva Katalin, Árva Ügyvédi Iroda, Budapest

(546)



(511) 35 Reklámozás; kereskedelmi ügyletek; kereskedelmi adminisztráció; irodai munkák.

38 Távközlés.

41 Nevelés; szakmai képzés; szórakoztatás; sport- és kulturális tevékenységek.

(111) 204.217

(151) 2011.09.21.

(210) M 11 00887

(220) 2011.03.23.

(732) **BAT Pécsi Dohánygyár Kft., Budaörs (HU)**

(740) dr. Sasvári Gabriella, SBGK Ügyvédi Iroda, Budapest

(546)



(511) 34 Dohány; dohányzási cikkek; gyufák.

(111) **204.218**

(151) 2011.09.21.

(210) M 11 00158

(220) 2011.01.24.

(732) **dr. Tanka László, Budapest (HU)**

(740) Kunvári Antal, Budapest

(546) **MAGYAR VILÁGTALÁLKOZÓ**

(511) 41 Kulturális tevékenységek; bálók szervezése; elektronikus könyvek és folyóiratok on-line kiadása; eszmecsere, kollokviumok szervezése és lebonyolítása; konferenciák szervezése és lebonyolítása; kongresszusok szervezése és lebonyolítása.

(111) **204.219**

(151) 2011.09.21.

(210) M 11 00338

(220) 2011.02.07.

(732) **Európai Bortermelők Kft., Bataapáti (HU)**

(740) dr. Kecskés Patrícia, Dr. Kecskés Patrícia Ügyvédi Iroda, Kiskunhalas

(541) **TŰZKŐ**

(511) 33 Borok.

35 Kereskedelem borokkal.

39 Borok palackozása, raktározása, tárolása, szállítása.

44 Szőlőtermelés,- feldolgozás, borkészítés, szőlészet, borászat, pincészet.

(111) **204.220**

(151) 2011.09.21.

(210) M 11 00717

(220) 2011.03.10.

(732) LEROY Co. Kft., Budapest (HU)

(541) LEROY KITCHEN

(511) 43 Vendéglátás (étkeztetés).

(111) 204.221

(151) 2011.09.21.

(210) M 10 03213

(220) 2010.10.28.

(732) Hungaro Chemicals Ipari, Kereskedelmi és Szolgáltató Kft., Nagycserkesz (HU)

(554)



(511) 3 Fehéritőkészítmények és egyéb, mosásra szolgáló anyagok; tisztító-, fényszerítő-, súroló-, és csiszolószerek; szappanok.

5 Fertőtlenítőszer.

(111) 204.222

(151) 2011.09.21.

(210) M 11 00175

(220) 2011.01.25.

(732) DETKI Kéksz Kft., Halmajugra (HU)

(740) dr. Halmos R. Péter, HALMOS R. Ügyvédi Iroda, Eger

(546)



(511) 30 Kéksz, édesipari készítmények, gabona készítmények.

(111) 204.223

(151) 2011.09.21.

(210) M 11 00173

(220) 2011.01.25.

(732) **Visi Kinga, Kópháza (HU)**

(546)



(511) 35 Reklámozás; kereskedelmi ügyletek; kereskedelmi adminisztráció; irodai munkák; adatgyűjtés kereskedelmi ügyletekről; on-line hirdetői tevékenység számítógépes hálózaton; piackutatás; marketingszolgáltatások; reklámanyagok terjesztése; reklámozás, üzletimamagement szolgáltatások; mint Franchise-átadó által nyújtott üzletszervezés.

41 Oktatás (és nevelés); szakmai képzés; szórakoztatás; oktatás, útmutatás és óraadás, gyakorlati képzés (szemléltetés) a masszázs területén; egészség(védő) klubok; egészséges életmódra oktatás és nevelés; természetes gyógymódok, módszerek oktatása;oktatói klubszolgáltatások; eszmecserek; előadások és egyéb hasonló, oktatási és kulturális célt szolgáló tevékenységek és események a keleti- és nyugati gyógymódok,különösen masszázs, masszázsterápia és fizioterápia területén; kollokviumok szervezéseés lebonyolítása; konferenciák szervezése és lebonyolítása; könyvek, folyóiratok, újságok, magazinok, szaklapok, cikkek, sajtóhírek, szórólapok, brossúrák, tájékoztató, szóróanyagok és egyéb nyomtatványok és folyóiratok, valamint audiovizuális termékek;CDROM-ok, DVD-k és egyéb multimédiás termékek megjelenítése, kiadása, terjesztése és kölcsönzése, az akupunktúra, keleti- és nyugati gyógymódok területén; oktató- és tananyagok összeállítása, megjelenítése, kiadása és kölcsönzése; tanácsadás,információnyújtás és felvilágosítás az előbb felsorolt szolgáltatásokkal kapcsolatosan, elektronikus hálózatokon keresztül is, mint az internet.

44 Masszázs-szalon szolgáltatások személyek számára keleti és nyugati gyógymódok alkalmazásával; alternatív masszázs és mozgásterápia; masszázs és terápiás célú KoroKan masszázs; hátgerincmasszázs; a fent említett szolgáltatásokkal kapcsolatos, információsés tanácsadási szolgáltatások.

(111) **204.224**

(151) 2011.09.21.

(210) M 11 00161

(220) 2011.01.24.

(732) **Németh Árpád, Győr (HU)**

(541) **GENE GIN**

(511) 33 Alkoholtartalmú italok.

(111) **204.225**

(151) 2011.09.21.

(210) M 11 00704

(220) 2011.03.09.

(732) **LEROY Co. Kft., Budapest (HU)**

(546) **LEROY
BISTRO**

(511) 43 Vendéglátás (étkeztetés).

(111) **204.226**

(151) 2011.09.21.

(210) M 11 00894

(220) 2011.03.24.

(732) **Zamárdi Város Önkormányzata, Zamárdi (HU)**

(740) dr. Pintér Aurél, Pintér Aurél Ügyvédi Iroda, Budapest

(546)



(511) 35 Reklámozás; kereskedelmi ügyletek; kereskedelmi adminisztráció; irodai munkák; reklámozás; üzletszervezési és üzletvezetési tanácsadás.

41 Nevelés; szakmai képzés; szórakoztatás; sport- és kulturális tevékenységek; rendezvények szervezése és lebonyolítása.

43 Vendéglátás (élelmezés); időleges szállásadás; étkezdék; éttermek; bár szolgáltatások.

(111) **204.227**

(151) 2011.09.21.

(210) M 11 00889

(220) 2011.03.23.

(732) **BAT Pécsi Dohánygyár Kft., Budaörs (HU)**

(740) dr. Sasvári Gabriella, SBGK Ügyvédi Iroda, Budapest

(546)

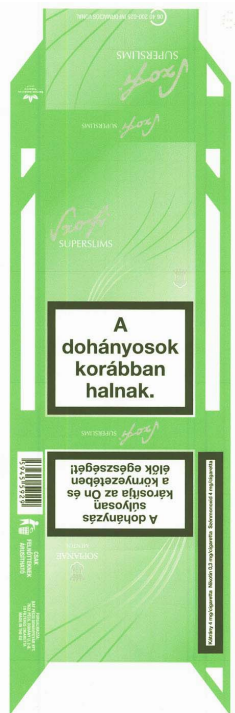

(511) 34 Dohány; dohányzási cikkek; gyufák.

(111) **204.228**

(151) 2011.09.21.

(210) M 11 00857

(220) 2011.03.22.

(732) **Gottschling Gyula, Sopron (HU)**

Mikulás Ádám, Miskolc (HU)

Bökönyi Zsolt, Debrecen (HU)

Simon Zoltán, Gyenesdiás (HU)

(740) PINTZ ÉS TÁRSAI Szabadalmi, Védjegy és Jogi Iroda Kft., Budapest

(546)



(511) 41 Szórakoztatás; rendezvények szervezése; rendezvények lebonyolítása; diszkók szolgáltatásai; játéktérmi szolgáltatások nyújtása; élő előadások bemutatása.

(111) 204.229

(151) 2011.09.21.

(210) M 10 02850

(220) 2010.09.24.

(732) SPIRITS-68 Kereskedelmi és Szolgáltató Kft., Etyek (HU)

(740) dr. Vágó Laura, Vincze és Társai Ügyvédi Iroda, Budapest

(546)

n

Nobilis
Pálinka

(511) 33 Pálinka.

(111) 204.230

(151) 2011.09.21.

(210) M 10 02488

(220) 2010.08.13.

(732) H-VEND Service Kft., Deszk (HU)

(740) Kormos Ágnes, Budapest

(546)



(511) 6 Önkiszolgáló rendszerű automaták, úgymint kávéautomaták, darabáru automaták, palackos ital automaták, étel automaták, cigaretta automaták.
37 Javítás, szerelési szolgáltatás.

(111) 204.231

(151) 2011.09.21.

(210) M 11 00888

(220) 2011.03.23.

(732) BAT Pécsi Dohánygyár Kft., Budaörs (HU)

(740) dr. Sasvári Gabriella, SBGK Ügyvédi Iroda, Budapest

(546)



(511) 34 Dohány; dohányzási cikkek; gyufák.

(111) 204.232

(151) 2011.09.21.

(210) M 11 00893

(220) 2011.03.24.

(732) **Zamárdi Város Önkormányzata, Zamárdi (HU)**

(740) dr. Pintér Aurél, Pintér Aurél Ügyvédi Iroda, Budapest

(546)



(511) 35 Reklámozás; kereskedelmi ügyletek; kereskedelmi adminisztráció; irodai munkák; reklámozás; üzletszervezési és üzletvezetési tanácsadás.

41 Nevelés; szakmai képzés; szórakoztatás; sport- és kulturális tevékenységek; rendezvények szervezése és lebonyolítása.

43 Vendéglátás (élelmezés); időleges szállásadás; étkezdék; éttermek; bár szolgáltatások.

(111) 204.233

(151) 2011.09.21.

(210) M 11 00711

(220) 2011.03.09.

(732) **dr. Hatvani Adrienne, Budapest (HU)**

(740) Várnai Anikó, Interinno Szabadalmi Iroda, Budapest

(541) **LARIMAR**

(511) 24 Textilíák és textilárúk, amelyek nem tartoznak más osztályokba; ágy- és asztalneműk.

25 Ruházati cikkek, cipők, kalapárúk; használt ruházati cikkek, használt cipők, használt kalapárúk.

(111) 204.234

(151) 2011.09.21.

(210) M 11 00176

(220) 2011.01.25.

(732) Bognár-Vin Kft., Akasztó (HU)

(541) HIMNUS

(511) 33 Alkoholos gyümölcs kivonatok, alkoholos italok, a (sörök kivételével), almaborok, borok, égetett szeszes italok, gyümölestartalmú alkoholos italok; likőrök; lőre, csiger; szeszes italok; vodka; whisky.

(111) 204.235

(151) 2011.09.21.

(210) M 11 00345

(220) 2011.02.08.

(732) Sanoma Digital Media Közép-európai Kommunikációs Zártkörűen Működő Részvénytársaság, Budapest (HU)

(740) dr. Árva Katalin, Árva Ügyvédi Iroda, Budapest

(546)



(511) 35 Reklámozás; kereskedelmi ügyletek; kereskedelmi adminisztráció; irodai munkák.

38 Távközlés.

41 Nevelés; szakmai képzés; szórakoztatás; sport- és kulturális tevékenységek.

(111) 204.236

(151) 2011.09.21.

(210) M 10 03386

(220) 2010.11.15.

(732) Discover Financial Services, Riverwoods, Illinois (US)

(740) Mester Tamás, SWORKS Nemzetközi Szabadalmi Ügyvivő Iroda Kft., Budapest

(546)



(511) 36 Pénzügyi szolgáltatások, nevezetesen banki szolgáltatások, hitelkártya szolgáltatások, bank kártya szolgáltatások és eladási pont (point-of-sale) tranzakciók; pénzügyi tanácsadó szolgáltatások, amelyek vonatkoznak a fizetési információk és vonatkozó adatok titkosításának biztonsági módszertanára; vásárló és kereskedő hitelesítési (authentication) szolgáltatások pénzügyi tranzakciók számára.

(111) 204.237

(151) 2011.09.21.

(210) M 10 03938

(220) 2010.12.28.

(732) Győri Likörgyár Zártkörűen működő Részvénytársaság, Győr (HU)

(740) dr. Jakab Zsolt, Mosonmagyaróvár

(541) Jeans ENERGY DRINK

(511) 32 Alkoholmentes gyümölcsitalok, alkoholmentes italok, alkoholmentes koktélok, szénsavas italok.

33 Alkoholos eszenciák, alkoholos italok, sörök kivételével, alkoholos kivonatok, égetett szeszes italok, szeszes italok.

(111) 204.238

(151) 2011.09.21.

(210) M 11 00710

(220) 2011.03.09.

(732) AGORA Észak-magyarországi Regionális Kereskedelemfejlesztési és Befektetési Kft. 100%, Miskolc (HU)

(541) MATEORIA

(511) 41 Nevelés; szakmai képzés; szórakoztatás; sport- és kulturális tevékenységek.

(111) 204.239

(151) 2011.09.21.

(210) M 11 00341

(220) 2011.02.07.

(732) Európai Bortermelők Kft., Bataapáti (HU)

(740) dr. Kecskés Patrícia, Dr. Kecskés Patrícia Ügyvédi Iroda, Kiskunhalas

(546) 

TŰZKŐ

7FRANKOS

Művelési övörösbor
VOLGYISÉG

A Tűzkő borvidék területén termelt az ország egyik leggyümölcsösebb, legpuhább és legfrankosabb vörösborát. A kultúrától a Tűzkő Borok 12 hektáros területén készült a Tűzkő Borok 12 hektáros területén termelt vörösbor. A 7 Frankos a 7 legyőzhetetlen vörösbor teret választotta, amelyeket évente egyszer-never szőlőválasztás ki. Ez az egyetlen, telt vörösbor kínál kiérte a fűszere kivétel nélkül.

(511) 33 Szekszárd eredetmegjelölés területéről származó vörösbor.

(111) 204.240

(151) 2011.09.21.

(210) M 11 00339

(220) 2011.02.07.

(732) Európai Bortermelők Kft., Bataapáti (HU)

(740) dr. Kecskés Patrícia, Dr. Kecskés Patrícia Ügyvédi Iroda, Kiskunhalas

(546) 

(511) 33 Borok.

(111) 204.241

(151) 2011.09.21.

(210) M 11 00886

(220) 2011.03.23.

(732) BAT Pécsi Dohánygyár Kft., Budaörs (HU)

(740) dr. Sasvári Gabriella, SBGK Ügyvédi Iroda, Budapest

(546)

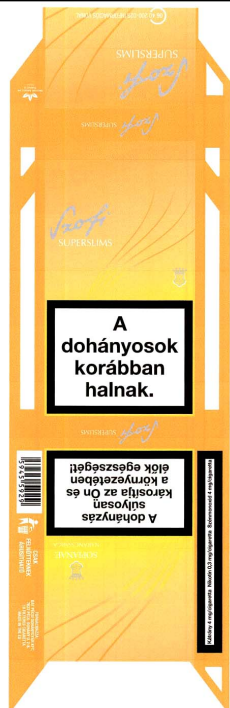

(511) 34 Dohány; dohányzási cikkek; gyufák.

(111) 204.242

(151) 2011.09.21.

(210) M 11 00531

(220) 2011.02.24.

(732) Birner Autó Kft., Budapest (HU)

(740) dr. Winkler Mária, Winkler és Társai Ügyvédi Iroda, Budapest

(541) MOTOFIT

(511) 4 Ipari olajok és zsírok, kenőanyagok, közlekedési vegyi anyagok.

12 Járműalkatrészek, tartozékok.

37 Járművek javítása és ápolása.

(111) 204.243

(151) 2011.09.21.

(210) M 11 00698

(220) 2011.03.09.

(732) Lavina Szervíz Kereskedelmi és Szolgáltató Kft., Szokolya (HU)

(740) dr. Egri Katalin, Budapest

(546) 

(511) 25 Cipőfelsőrészek; díszsebkendők [ruházat]; dzsekik; egyenruhák; fejfedők [kalapárúk]; fejszalagok [ruházat]; felsőkabátok, felöltők; felsőruházat; fülvédők [ruházat]; fürdőköpenyek; fürdőnadrágok, úszónadrágok; fürdőpapucsok; fürdőruhák; fürdősapkák; fűzős bakancsok.

32 Ásványvizek; ásványvizek [italok]; alkoholmentes aperitifek; alkoholmentes gyümölcsitalok; alkoholmentes gyümölcskivonatok; alkoholmentes italok; alkoholmentes koktélok; gyümölcslevek; gyümölcsnektárok, alkoholmentes; izotóniás italok; limonádék.

43 Átmeneti szállások bérlete; helyfoglalás panziókban; helyfoglalás szállodákban; hordozható épületek bérlete; kintinok; motelek; panziók; rendezvényhez termék kölcsönzése; sátrak kölcsönzése; szálláshely lefoglalása (időleges); szállásügynökségek(szállodák, panziók); szállodai szolgáltatások; székek, asztalok, asztalterítők,

üvegáruk kölcsönzése; táborhelyek hasznosítása; turistaházak; üdülőtáborok szolgáltatásai (szállásadás); vendéglátóipar (kivéve étel-ital ellátás).

(111) 204.244

(151) 2011.09.21.

(210) M 11 00528

(220) 2011.02.24.

(732) Moped'91 Kft., Csengőd (HU)

(740) dr. Baski Ágnes, Budapesti 37. sz. Ügyvédi Iroda, Budapest

(546) 

(511) 12 Mopedek és robogók alkatrészei, moped és robogó termékcsalád alkatrészek, mopedekhez és a robogókhoz tartozó felszerelési cikkek, tartozékok.

17 Kaucsuk, guttapercha, gumi, azbeszt, csillám és ezek pótanyagai, továbbá az ezen anyagokból készült termékek, amelyek nem tartoznak más osztályokba; sajtolt műanyag ipari célra; tömitő-, kitömő- és szigetelőanyagok; nem fémből készült rugalmas csövek.

(111) 204.245

(151) 2011.09.21.

(210) M 11 00481

(220) 2011.02.21.

(732) Look Your Best Kft., Budapest (HU)

(740) ÁGOSTON ÜGYVÉDI IRODA Dr. Ágoston Alexandra, Budapest

(591) 

(511) 28 Testnevelési és sportcikkek, amelyek nem tartoznak más osztályokba.

35 Reklámozás.

41 Nevelés; szakmai képzés; szórakoztatás; sport- és kulturális tevékenységek.

(111) 204.246

(151) 2011.09.21.

(210) M 11 00831

(220) 2011.03.21.

(732) Príma Patikák Kft., Szentendre (HU)

(740) dr. Balogi Marcell Dániel, Szeged

(546) 

(511) 3 Fehéritőkészítmények és egyéb, mosásra szolgáló anyagok; tisztító-, fényszerítő-, súroló-, és csiszolószerek; szappanok; illatszerek, illóolajok, kozmetikai cikkek, hajmosó szerek; fogkrémek.

5 Gyógyszerészeti és állatgyógyászati készítmények; egészségügyi készítmények gyógyászati használatra; diétás anyagok gyógyászati használatra, bébiételek; tapaszok, kötszeranyagok; fogtömő anyagok és fogászati mintázóanyagok; fertőtlenítőszeres; kártékonyállatok és növények irtására szolgáló készítmények; gombaölő szerek (fungicidok), gyomirtó szerek (herbicidok).

32 Sörök; ásványvizek és szénsavas vizek, és egyéb alkoholmentes italok; gyümölcsitalok és gyümölcslevek; szörpök és más készítmények italokhoz.

35 Reklámozás; kereskedelmi ügyletek; kereskedelmi adminisztráció; irodai munkák.

44 Orvosi szolgáltatások; állatgyógyászati szolgáltatások; higiéniai és szépségápolási szolgáltatások emberek és állatok részére; mezőgazdasági, kertészeti és erdészeti szolgáltatások.

(111) 204.247

(151) 2011.09.21.

(210) M 11 00647

(220) 2011.03.04.

(732) Eurama Idegenforgalmi Kft., Budapest (HU)

(740) dr. Rohrbeck István, Rohrbeck Ügyvédi Iroda, Budapest

(546) 

(511) 39 Szállítás, utazásszervezés.

41 Kulturális tevékenység, szórakoztatás.

(111) 204.248

(151) 2011.09.21.

(210) M 11 00819

(220) 2011.03.18.

(732) Miss Rose Kft., Budapest (HU)

(546) 

(511) 44 Fodrász szalon; hajvágás.

(111) 204.249

(151) 2011.09.21.

(210) M 10 02342

(220) 2010.07.30.

(732) DHARMA-SAN Egészségügyi Szolgáltató és Tanácsadó Bt., Budapest (HU)

(740) dr. Pánszky Gyula, Pánszky Ügyvédi Iroda, Budapest

(541) Jónás módszer

(511) 44 Orvos-egészségügyi szolgáltatás, természetes fogamzásirányítás Dr. Eugen Jonas metódusa szerint.

(111) 204.250

(151) 2011.09.21.

(210) M 10 02341

(220) 2010.07.30.

(732) DHARMA-SAN Egészségügyi Szolgáltató és Tanácsadó Bt., Budapest (HU)

(740) dr. Pánszky Gyula, Pánszky Ügyvédi Iroda, Budapest

(541) Jónás-naptár

(511) 44 Orvos-egészségügyi szolgáltatás, természetes fogamzásirányítás Dr. Eugen Jonas metódusa szerint.

(111) 204.251

(151) 2011.09.21.

(210) M 11 00022

(220) 2011.01.05.

(732) RAJO a.s., Bratislava (SK)

(300) 1220-2010 2010.07.26. SK

(740) dr. Szamosi Katalin, S.B.G. & K. Budapesti Ügyvédi Iroda, Budapest

(546)



(511) 29 Tej és tejtermék, különösen joghurt és joghurt italok.

(111) 204.252

(151) 2011.09.21.

(210) M 11 00198

(220) 2011.01.27.

(732) Harcsa János, Környe (HU)

(546)



(511) 1 Ipari, tudományos, mezőgazdasági, kertészeti, vegyitermékek.

2 Festékek.

3 Szappanok; illatszerek, kozmetikai cikkek, hajmosó szerek; fogkrémek.

5 Gyógyszerészeti és állatgyógyászati készítmények; egészségügyi készítmények gyógyászati használatra; tapaszok, kötszeranyagok; fogtömő anyagok és fogászati mintázóanyagok.

11 Vízellátó és egészségügyi berendezések.

23 Fonalak és cernák textilipari felhasználásra.

25 Ruházati cikkek.

32 Ásványvizek, szénsavas vizek, és egyéb alkoholmentes italok.

44 Orvosi szolgáltatások, állatgyógyászati szolgáltatások, higiéniai és szépségápolási szolgáltatások emberek és állatok részére, mezőgazdasági és erdészeti szolgáltatások.

(111) 204.253

(151) 2011.09.21.

(210) M 11 00199

(220) 2011.01.27.

(732) Nádasy László, Budapest (HU)

(740) Faber Miklós, ADVOPATENT Szabadalmi és Védjegy Iroda, Budapest

(541) RENOWIN

(511) 6 Nyílászárók fémből.

19 Nyílászárók nem fémből.

(111) 204.254

(151) 2011.09.21.

(210) M 11 00202

(220) 2011.01.27.

(732) Pro Kultúra Sopron Nonprofit Kft., Sopron (HU)

(740) dr. Krasnyánszky János, Sopron

(546)



(511) 41 Nevelés; szakmai képzés; szórakoztatás; sport- és kulturális tevékenységek.

(111) **204.256**

(151) 2011.09.21.

(210) M 11 00211

(220) 2011.01.28.

(732) **SINCILU EURO Nemzetközi Kereskedelmi Kft., Budapest (HU)**

(740) dr. Ikanov Gábor ügyvéd, Budapest

(546) **ELICHIT**

(511) 9 Napszemüvegek, napszemüveg keretek.

35 Napszemüveg és napszemüveg keretek kis és nagykereskedelme web-áruház.

(111) **204.257**

(151) 2011.09.21.

(210) M 11 00382

(220) 2011.02.10.

(732) **Kirowski Fejlesztő és Szolgáltató Zártkörűen Működő Rt., Budapest (HU)**

(740) dr. Sótonyi Gergely, Árva és Sótonyi Ügyvédi Iroda, Budapest

(591) **KIROWSKI**

(511) 35 Reklámozás; kereskedelmi ügyletek; kereskedelmi adminisztráció; irodai munkák.

41 Nevelés; szakmai képzés; szórakoztatás; sport- és kulturális tevékenységek.

42 Tudományos és műszaki szolgáltatások, valamint az idetartozó tervezői és kutatói tevékenység; ipari elemző és kutató szolgáltatások; számítástechnikai hardver és szoftver tervezés és fejlesztés.

(111) **204.258**

(151) 2011.09.21.

(210) M 11 00383

(220) 2011.02.10.

(732) **Kirowski Fejlesztő és Szolgáltató Zártkörűen Működő Rt., Budapest (HU)**

(740) dr. Sótonyi Gergely, Árva és Sótonyi Ügyvédi Iroda, Budapest

(541) **kirowski**

(511) 35 Reklámozás; kereskedelmi ügyletek; kereskedelmi adminisztráció; irodai munkák.

41 Nevelés; szakmai képzés; szórakoztatás; sport- és kulturális tevékenységek.

42 Tudományos és műszaki szolgáltatások, valamint az idetartozó tervezői és kutatói tevékenység; ipari elemző és kutató szolgáltatások; számítástechnikai hardver és szoftver tervezés és fejlesztés.

(111) **204.259**

(151) 2011.09.21.

(210) M 11 00384

(220) 2011.02.10.

(732) **EDICTUM Kft., Gyál (HU)**

(541) **FULAN**

(511) 9 Hangok vagy képek rögzítésére, továbbítására, másolására szolgáló készülékek.

A rovat 184 darab közlést tartalmaz.

Védjegyoltalom megszűnése

Védjegyoltalom megszűnése megújítás nélküli lejárat miatt

(111) 122.896

(210) M 81 00163

(180) 2011.02.04.

(111) 122.904

(210) M 81 00252

(180) 2011.02.24.

(111) 168.019

(210) M 00 06970

(180) 2010.12.28.

(111) 168.020

(210) M 00 06967

(180) 2010.12.28.

(111) 169.277

(210) M 01 00265

(180) 2010.02.28.

(111) 169.338

(210) M 01 00271

(180) 2010.02.28.

(111) 169.339

(210) M 01 00273

(180) 2010.02.28.

(111) 169.340

(210) M 01 00272

(180) 2010.02.28.

(111) 169.347

(210) M 01 00268

(180) 2010.02.28.

(111) 169.349

(210) M 01 00269

(180) 2010.02.28.

(111) 171.869

(210) M 00 06960

(180) 2010.12.28.

A rovat 11 darab közlést tartalmaz.

Védjegyoltalom részleges megszűnése

Védjegyoltalom megszűnése lemondás miatt

(111) 202.983

(732) Alpha-Vet Állatgyógyászati Kft., Székesfehérvár (HU)

A rovat 1 darab közlést tartalmaz.

Védjegyoltalom megújítása

(111) 133.092

(732) Coty Germany GmbH, Mainz (DE)

(111) 134.043

(732) Guardsmark, LLC, Memphis, Tennessee (US)

(111) 162.851

(732) Novus International, Inc., St.Louis, Missouri (US)

(111) 169.431

(732) Hunguest Hotels Zrt., Budapest (HU)

(111) 169.767

(732) Pannon Egyetem, Veszprém (HU)

(111) 171.548

(732) Bonafarm Zártkörűen Működő Részvénytársaság, Budapest (HU)

(111) 171.746

(732) Bonafarm Zártkörűen Működő Részvénytársaság, Budapest (HU)

(111) 171.747

(732) Bonafarm Zártkörűen Működő Részvénytársaság, Budapest (HU)

(111) 171.790

(732) Bonafarm Zártkörűen Működő Részvénytársaság, Budapest (HU)

(111) 171.791

(732) Bonafarm Zártkörűen Működő Részvénytársaság, Budapest (HU)

(111) 171.792

(732) Bonafarm Zártkörűen Működő Részvénytársaság, Budapest (HU)

(111) 171.799

(732) Bonafarm Zártkörűen Működő Részvénytársaság, Budapest (HU)

(111) 173.366

(732) Pénzügyi Szervezetek Állami Felügyelete, Budapest (HU)

(111) 173.892

(732) Bonafarm Zártkörűen Működő Részvénytársaság, Budapest (HU)

(111) 179.307

(732) Borbélyné Paár Éva, Győr (HU)

(111) 203.453

(732) Timex Nederland B.V., Amsterdam (NL)

A rovat 16 darab közlést tartalmaz.

Vegyes védjegyközlemények

Jogutódlás

(111) 113.440

(732) Philip Morris Brands Sárl, Neuchatel (CH)

(111) 115.252

(732) Philip Morris Brands Sárl, Neuchatel (CH)

(111) 115.349

(732) Philip Morris Brands Sárl, Neuchatel (CH)

(111) 115.520

(732) Philip Morris Brands Sárl, Neuchatel (CH)

(111) 116.489

(732) Philip Morris Brands Sárl, Neuchatel (CH)

(111) 117.803

(732) Philip Morris Brands Sárl, Neuchatel (CH)

(111) 117.942

(732) Philip Morris Brands Sárl, Neuchatel (CH)

(111) 118.126

(732) Philip Morris Brands Sárl, Neuchatel (CH)

(111) 118.385

(732) Philip Morris Brands Sárl, Neuchatel (CH)

(111) 120.512

(732) Philip Morris Brands Sárl, Neuchatel (CH)

(111) 121.168

(732) Philip Morris Brands Sárl, Neuchatel (CH)

(111) 122.092

(732) Philip Morris Brands Sárl, Neuchatel (CH)

(111) 122.658

(732) Philip Morris Brands Sárl, Neuchatel (CH)

(111) 123.002

(732) Philip Morris Brands Sárl, Neuchatel (CH)

(111) 123.836

(732) Philip Morris Brands Sárl, Neuchatel (CH)

(111) 123.952

(732) Philip Morris Brands Sárl, Neuchatel (CH)

(111) 123.958(732) Philip Morris Brands SÁrl, Neuchatel (CH)

(111) 124.700(732) Philip Morris Brands SÁrl, Neuchatel (CH)

(111) 127.164(732) Philip Morris Brands SÁrl, Neuchatel (CH)

(111) 127.693(732) Philip Morris Brands SÁrl, Neuchatel (CH)

(111) 128.213(732) Philip Morris Brands SÁrl, Neuchatel (CH)

(111) 128.338(732) Philip Morris Brands SÁrl, Neuchatel (CH)

(111) 128.339(732) Philip Morris Brands SÁrl, Neuchatel (CH)

(111) 128.485(732) Philip Morris Brands SÁrl, Neuchatel (CH)

(111) 130.081(732) Philip Morris Brands SÁrl, Neuchatel (CH)

(111) 134.043(732) Guardsmark, LLC, Memphis, Tennessee (US)

(111) 134.250(732) BGI Brands S.á.r.l., Luxembourg (LU)

(111) 134.251(732) BGI Brands S.á.r.l., Luxembourg (LU)

(111) 136.063(732) Philip Morris Brands SÁrl, Neuchatel (CH)

(111) 146.944(732) Philip Morris Brands SÁrl, Neuchatel (CH)

(111) 150.661(732) Philip Morris Brands SÁrl, Neuchatel (CH)

(111) 153.165(732) Philip Morris Brands SÁrl, Neuchatel (CH)

(111) 153.937(732) Philip Morris Brands SÁrl, Neuchatel (CH)

(111) 156.555(732) Philip Morris Brands SÁrl, Neuchatel (CH)

(111) 158.284(732) Philip Morris Brands SÁrl, Neuchatel (CH)

(111) 159.083(732) Philip Morris Brands SÁrl, Neuchatel (CH)

(111) 161.283(732) Philip Morris Brands SÁrl, Neuchatel (CH)

(111) 162.998(732) Philip Morris Brands SÁrl, Neuchatel (CH)

(111) 166.298(732) Philip Morris Brands SÁrl, Neuchatel (CH)

(111) 170.901(732) Philip Morris Brands SÁrl, Neuchatel (CH)

(111) 175.565(732) Philip Morris Brands SÁrl, Neuchatel (CH)

(111) 175.566(732) Philip Morris Brands SÁrl, Neuchatel (CH)

(111) 177.288(732) Philip Morris Brands SÁrl, Neuchatel (CH)

(111) 179.814(732) Speedshop Zártkörűen Működő Részvénytársaság, Budapest (HU)

(111) 180.717(732) Philip Morris Brands SÁrl, Neuchatel (CH)

(111) 181.189(732) VIVARA Vagyonkezelő Kereskedelmi és Szolgáltató Korlátolt Felelősségű Társaság, Székesfehérvár (HU)

(111) 181.190(732) VIVARA Vagyonkezelő Kereskedelmi és Szolgáltató Korlátolt Felelősségű Társaság, Székesfehérvár (HU)

(111) 181.192(732) VIVARA Vagyonkezelő Kereskedelmi és Szolgáltató Korlátolt Felelősségű Társaság, Székesfehérvár (HU)

(111) 181.193(732) VIVARA Vagyonkezelő Kereskedelmi és Szolgáltató Korlátolt Felelősségű Társaság, Székesfehérvár (HU)

(111) 181.194(732) VIVARA Vagyonkezelő Kereskedelmi és Szolgáltató Korlátolt Felelősségű Társaság, Székesfehérvár (HU)

(111) 181.309

(732) Philip Morris Brands SÁrl, Neuchatel (CH)

(111) **181.314**

(732) Philip Morris Brands SÁrl, Neuchatel (CH)

(111) **182.007**

(732) Philip Morris Brands SÁrl, Neuchatel (CH)

(111) **182.404**

(732) Pfizer Ireland Pharmaceuticals, a private unlimited liability company incorporated in Ireland (registered number 490938), Ringaskiddy, County Cork (IE)

(111) **183.182**

(732) Philip Morris Brands SÁrl, Neuchatel (CH)

(111) **183.521**

(732) INCOS COSMECEUTICA INDUSTRIALE S.r.l., Funo di Argelato (IT)

(111) **189.135**

(732) Chi Xinlian, Budapest (HU)

(111) **191.543**

(732) Wyeth LLC, Madison (US)

(111) **193.544**

(732) Philip Morris Brands SÁrl, Neuchatel (CH)

(111) **195.727**

(732) Philip Morris Brands SÁrl, Neuchatel (CH)

(111) **195.728**

(732) Philip Morris Brands SÁrl, Neuchatel (CH)

(111) **196.426**

(732) Philip Morris Brands SÁrl, Neuchatel (CH)

(111) **196.427**

(732) Philip Morris Brands SÁrl, Neuchatel (CH)

(111) **196.652**

(732) Philip Morris Brands SÁrl, Neuchatel (CH)

(111) **196.661**

(732) Philip Morris Brands SÁrl, Neuchatel (CH)

(111) **199.410**

(732) Philip Morris Brands SÁrl, Neuchatel (CH)

(111) **199.411**

(732) Philip Morris Brands SÁrl, Neuchatel (CH)

(111) **199.412**

(732) Philip Morris Brands SÁrl, Neuchatel (CH)

(111) **199.413**

(732) Philip Morris Brands SÁrl, Neuchatel (CH)

(111) **199.414**

(732) Philip Morris Brands SÁrl, Neuchatel (CH)

(111) **199.415**

(732) Philip Morris Brands SÁrl, Neuchatel (CH)

(111) **199.416**

(732) Philip Morris Brands SÁrl, Neuchatel (CH)

(111) **199.417**

(732) Philip Morris Brands SÁrl, Neuchatel (CH)

(111) **199.432**

(732) Philip Morris Brands SÁrl, Neuchatel (CH)

(111) **200.152**

(732) Philip Morris Brands SÁrl, Neuchatel (CH)

(111) **200.153**

(732) Philip Morris Brands SÁrl, Neuchatel (CH)

(111) **200.279**

(732) Sonepar Magyarország Kft., Dunaharaszti (HU)

(111) **200.356**

(732) Sonepar Magyarország Kft., Dunaharaszti (HU)

(111) **200.496**

(732) Szallas.hu Korlátolt Felelősségű Társaság, Miskolc (HU)

(111) **201.009**

(732) Szallas.hu Korlátolt Felelősségű Társaság, Miskolc (HU)

(111) **201.021**

(732) Philip Morris Brands SÁrl, Neuchatel (CH)

(111) **202.843**

(732) Szallas.hu Korlátolt Felelősségű Társaság, Miskolc (HU)

(111) **203.003**

(732) Philip Morris Brands SÁrl, Neuchatel (CH)

(111) **203.008**

(732) Philip Morris Brands SÁrl, Neuchatel (CH)

(111) **203.286**

(732) Philip Morris Brands SÁrl, Neuchatel (CH)

(111) 203.287

(732) Philip Morris Brands SÁrl, Neuchatel (CH)

(111) 203.290

(732) Philip Morris Brands SÁrl, Neuchatel (CH)

(111) 203.402

(732) Philip Morris Brands SÁrl, Neuchatel (CH)

(111) 203.403

(732) Philip Morris Brands SÁrl, Neuchatel (CH)

(111) 203.404

(732) Philip Morris Brands SÁrl, Neuchatel (CH)

(111) 203.512

(732) Philip Morris Brands SÁrl, Neuchatel (CH)

(111) 203.622

(732) Philip Morris Brands SÁrl, Neuchatel (CH)

(111) 203.624

(732) Philip Morris Brands SÁrl, Neuchatel (CH)

(111) 203.778

(732) Philip Morris Brands SÁrl, Neuchatel (CH)

(111) 203.805

(732) Philip Morris Brands SÁrl, Neuchatel (CH)

(111) 203.807

(732) Philip Morris Brands SÁrl, Neuchatel (CH)

(111) 203.808

(732) Philip Morris Brands SÁrl, Neuchatel (CH)

(111) 203.810

(732) Philip Morris Brands SÁrl, Neuchatel (CH)

(111) 203.812

(732) Philip Morris Brands SÁrl, Neuchatel (CH)

(111) 203.813

(732) Philip Morris Brands SÁrl, Neuchatel (CH)

(111) 203.814

(732) Philip Morris Brands SÁrl, Neuchatel (CH)

(111) 203.816

(732) Philip Morris Brands SÁrl, Neuchatel (CH)

(111) 203.817

(732) Philip Morris Brands Sárl, Neuchatel (CH)

(111) 203.820

(732) Philip Morris Brands Sárl, Neuchatel (CH)

A rovat 104 darab közlést tartalmaz.

Név-, illetve címváltozás

(111) 173.264

(732) Állami Nyomda Nyrt., Budapest (HU)

(111) 173.366

(732) Pénzügyi Szervezetek Állami Felügyelete, Budapest (HU)

A rovat 2 darab közlést tartalmaz.

Használati szerződés

(111) 172.264

(732) Magyar Máltai Szeretetszolgálat Egyesület, Budapest (HU)

(740) dr. Sz. Szabó Sándor, Szabó & Szomor Ügyvédi Iroda, Budapest

(111) 202.998

(732) Birner GmbH, Perchtoldsdorf (AT)

(740) dr. Gödölle Tamás, Bogsch & Partners Ügyvédi Iroda, Budapest

(111) 202.999

(732) Birner GmbH, Perchtoldsdorf (AT)

(740) dr. Gödölle Tamás, Bogsch & Partners Ügyvédi Iroda, Budapest

A rovat 3 darab közlést tartalmaz.

NEMZETKÖZI VÉDJEGYKÖZLEMÉNYEK

Védjegybejelentések meghirdetése

(111) 418.482

(541) Georges DUBOEUF

(511) 32-33

(580) 2011.06.23.

(450) GAZ 23/2011

(111) 857.498

(541) LIBER PATER

(511) 33

(580) 2011.06.30.

(450) GAZ 24/2011

(111) 859.032

(541) GOODSENSE

(511) 6

(580) 2011.06.16.

(450) GAZ 22/2011

(111) 866.386

(546) INKI

(511) 33

(580) 2011.06.23.

(450) GAZ 23/2011

(111) 939.815

(546) 

(511) 35

(580) 2011.06.16.

(450) GAZ 22/2011

(111) 966.631

(541) INTEGRINE

(511) 3, 5

(580) 2011.06.23.

(450) GAZ 23/2011

(111) 985.402

(541) Dolocarp

(511) 5, 31

(580) 2011.06.16.

(450) GAZ 22/2011

(111) 1.004.663

(541) Don Lucas

(511) 33

(580) 2011.06.23.

(450) GAZ 23/2011

(111) 1.008.176

(541) B AKTIV

(511) 29-30, 32

(580) 2011.06.30.

(450) GAZ 24/2011

(111) 1.010.886

(541) JAN-JAK

(511) 33

(580) 2011.06.23.

(450) GAZ 23/2011

(111) 1.011.661

(546)



(511) 29

(580) 2011.06.30.

(450) GAZ 24/2011

(111) 1.012.619

(546)



(511) 29

(580) 2011.06.30.

(450) GAZ 24/2011

(111) 1.012.882

(546)



(511) 5

(580) 2011.06.23.

(450) GAZ 23/2011

(111) 1.017.018

(546)  panplast

(511) 11, 17

(580) 2011.06.30.

(450) GAZ 24/2011

(111) 1.018.097

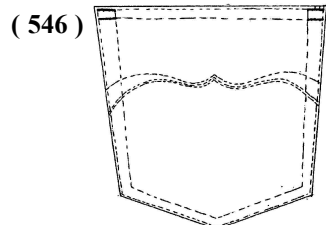

(511) 25

(580) 2011.06.16.

(450) GAZ 22/2011

(111) 1.031.490

(546)  Inca
"Always the Best Quality"

(511) 9

(580) 2011.06.30.

(450) GAZ 24/2011

(111) 1.032.318

(541) FIPROLINE

(511) 5

(580) 2011.06.23.

(450) GAZ 23/2011

(111) 1.041.018

(546)



(511) 33

(580) 2011.06.16.

(450) GAZ 22/2011

(111) 1.044.025

(546)



(511) 25

(580) 2011.06.30.

(450) GAZ 24/2011

(111) 1.056.194

(541) RELEASEED

(511) 1

(580) 2011.06.23.

(450) GAZ 23/2011

(111) 1.063.096

(546) **KLINKOV**

(511) 33

(580) 2011.06.23.

(450) GAZ 23/2011

(111) 1.063.560

(541) **BEDIKERTAL**

(511) 5

(580) 2011.06.16.

(450) GAZ 22/2011

(111) 1.068.016

(541) VITAZYM

(511) 3, 5

(580) 2011.06.16.

(450) GAZ 22/2011

(111) 1.077.601

(546) **neutec**
AR-GE SANAYİ VE TİCARET A.Ş.

(511) 5, 42

(580) 2011.06.16.

(450) GAZ 22/2011

(111) 1.077.629

(546) 

(511) 11

(580) 2011.06.16.

(450) GAZ 22/2011

(111) 1.077.634

(541) RELAXOLIN

(511) 18, 20, 24

(580) 2011.06.16.

(450) GAZ 22/2011

(111) 1.077.645

(546) **drenotube**[®]

(511) 17, 19

(580) 2011.06.16.

(450) GAZ 22/2011

(111) 1.077.666

(541) KIMFOTEC

(511) 1, 16-17

(580) 2011.06.16.

(450) GAZ 22/2011

(111) 1.077.701

(546) 

(511) 9

(580) 2011.06.16.

(450) GAZ 22/2011

(111) 1.077.732

(546)

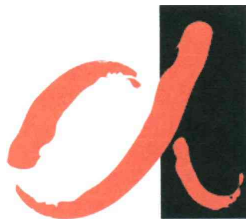

(511) 1-2, 8, 16-17

(580) 2011.06.16.

(450) GAZ 22/2011

(111) 1.077.750

(541) SIDRETA

(511) 5

(580) 2011.06.16.

(450) GAZ 22/2011

(111) 1.077.790

(546)



(511) 18

(580) 2011.06.16.

(450) GAZ 22/2011

(111) 1.077.796

(541) X-TREME ICE

(511) 3

(580) 2011.06.16.

(450) GAZ 22/2011

(111) 1.077.815

(546) Auradian

(511) 9, 11, 42

(580) 2011.06.16.

(450) GAZ 22/2011

(111) 1.077.902

(546)



EuroMaint

(511) 7, 9, 11-12, 36-37, 39, 41-42

(580) 2011.06.16.

(450) GAZ 22/2011

(111) 1.077.945

(546)  **WINTER
RAID**[®]

(511) 39, 41

(580) 2011.06.16.

(450) GAZ 22/2011

(111) 1.078.015

(546)  **URO Protect**

(511) 5

(580) 2011.06.16.

(450) GAZ 22/2011

(111) 1.078.030

(541) **LAVANTA**

(511) 1, 9, 11, 17

(580) 2011.06.16.

(450) GAZ 22/2011

(111) 1.078.031

(546) 

AMOR

(511) 3, 5, 10, 28

(580) 2011.06.16.

(450) GAZ 22/2011

(111) 1.078.033

(546)  **SKYMASTER**[®]

(511) 3, 9-11, 13, 18, 21

(580) 2011.06.16.

(450) GAZ 22/2011

(111) 1.078.057

(546) **GIRL:IT**

(511) 16, 35, 41

(580) 2011.06.16.

(450) GAZ 22/2011

(111) 1.078.111

(546)



(511) 9, 14, 18, 26

(580) 2011.06.16.

(450) GAZ 22/2011

(111) 1.078.122

(546)



(511) 12, 37

(580) 2011.06.16.

(450) GAZ 22/2011

(111) 1.078.131

(546)  **REKORD**

(511) 6, 20, 37

(580) 2011.06.16.

(450) GAZ 22/2011

(111) 1.078.165

(541) **IIA**

(511) 35, 42

(580) 2011.06.16.

(450) GAZ 22/2011

(111) 1.078.183

(546)



(511) 5, 10, 35, 39

(580) 2011.06.16.

(450) GAZ 22/2011

(111) 1.078.207

(546)



"we help our customers to help theirs"

(511) 9, 35, 39

(580) 2011.06.16.

(450) GAZ 22/2011

(111) 1.078.208

(546)



(511) 9, 35, 39

(580) 2011.06.16.

(450) GAZ 22/2011

(111) 1.078.228

(546)



(511) 9, 14, 18, 25

(580) 2011.06.16.

(450) GAZ 22/2011

(111) 1.078.276

(541) WHITEMAN

(511) 7, 37

(580) 2011.06.23.

(450) GAZ 23/2011

(111) 1.078.298

(546) **valvital**

(511) 7, 12, 40

(580) 2011.06.23.

(450) GAZ 23/2011

(111) 1.078.305

(546) **flik & sauber**®

(511) 1, 3, 5-9, 11, 14, 16-18, 20-22, 24, 26-27

(580) 2011.06.23.

(450) GAZ 23/2011

(111) 1.078.314

(546)



(511) 16

(580) 2011.06.23.

(450) GAZ 23/2011

(111) 1.078.331

(541) AeroMaster Cirrus

(511) 9, 11, 35, 37, 42

(580) 2011.06.23.

(450) GAZ 23/2011

(111) 1.078.432

(541) LICOCARE

(511) 1, 4

(580) 2011.06.23.

(450) GAZ 23/2011

(111) 1.078.439

(546)



(511) 11, 35, 40

(580) 2011.06.23.

(450) GAZ 23/2011

(111) 1.078.499

(541) SECLIRA

(511) 5

(580) 2011.06.23.

(450) GAZ 23/2011

(111) 1.078.537

(541) JCM

(511) 7

(580) 2011.06.23.

(450) GAZ 23/2011

(111) 1.078.543

(546)



(511) 11

(580) 2011.06.23.

(450) GAZ 23/2011

(111) 1.078.551

(546)



(511) 9

(580) 2011.06.23.

(450) GAZ 23/2011

(111) 1.078.560

(546) **AONH**ewitt

(511) 35-36

(580) 2011.06.23.

(450) GAZ 23/2011

(111) 1.078.562

(541) NATIONSTAR

(511) 11

(580) 2011.06.23.

(450) GAZ 23/2011

(111) 1.078.589

(546)



(511) 20

(580) 2011.06.23.

(450) GAZ 23/2011

(111) 1.078.702

(541) MISSLYN

(511) 3, 8, 14, 18, 21

(580) 2011.06.23.

(450) GAZ 23/2011

(111) 1.078.719

(541) OMNITOUCH

(511) 9

(580) 2011.06.23.

(450) GAZ 23/2011

(111) 1.078.720

(541) OMNIVISTA

(511) 9

(580) 2011.06.23.

(450) GAZ 23/2011

(111) 1.078.754

(541) EYELEVEL

(511) 20, 35, 37, 42

(580) 2011.06.23.

(450) GAZ 23/2011

(111) 1.078.763

(541) BRICOTI

(511) 30

(580) 2011.06.23.

(450) GAZ 23/2011

(111) 1.078.846

(546)

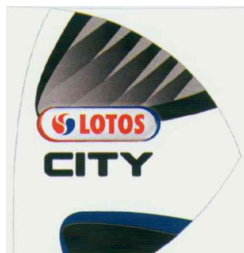

(511) 4

(580) 2011.06.23.

(450) GAZ 23/2011

(111) 1.078.847

(546)

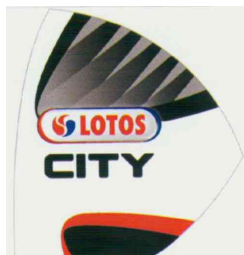

(511) 4

(580) 2011.06.23.

(450) GAZ 23/2011

(111) 1.078.864

(546)



(511) 5, 10, 44

(580) 2011.06.23.

(450) GAZ 23/2011

(111) 1.078.899

(546)



(511) 38

(580) 2011.06.23.

(450) GAZ 23/2011

(111) 1.078.906

(546)



(511) 21

(580) 2011.06.23.

(450) GAZ 23/2011

(111) 1.078.926

(546)

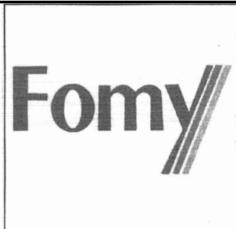

(511) 3

(580) 2011.06.23.

(450) GAZ 23/2011

(111) 1.079.001

(546)



(511) 30

(580) 2011.06.23.

(450) GAZ 23/2011

(111) 1.079.003

(546) МАРСИАНКА

(511) 30

(580) 2011.06.23.

(450) GAZ 23/2011

(111) 1.079.050

(546)



(511) 16

(580) 2011.06.23.

(450) GAZ 23/2011

(111) 1.079.056

(541) SEEYA

(511) 3

(580) 2011.06.23.

(450) GAZ 23/2011

(111) 1.079.088

(546)



(511) 5, 7-9, 20

(580) 2011.06.23.

(450) GAZ 23/2011

(111) 1.079.090

(541) XCEED

(511) 3

(580) 2011.06.23.

(450) GAZ 23/2011

(111) 1.079.092

(541) LINDEX

(511) 24, 26

(580) 2011.06.23.

(450) GAZ 23/2011

(111) 1.079.110

(546)



(511) 7

(580) 2011.06.23.

(450) GAZ 23/2011

(111) 1.079.137

(541) CATTIN FILTRATION

(511) 6, 9, 11, 37, 40, 42

(580) 2011.06.23.

(450) GAZ 23/2011

(111) 1.079.143

(546)



(511) 35-36, 41

(580) 2011.06.23.

(450) GAZ 23/2011

(111) 1.079.174

(546)



(511) 16

(580) 2011.06.23.

(450) GAZ 23/2011

(111) 1.079.193

(546) KINECT

(511) 9, 28, 41

(580) 2011.06.23.

(450) GAZ 23/2011

(111) 1.079.198

(546) **DIMOCO**
DIRECT MOBILE COMMUNICATIONS

(511) 35, 38, 42

(580) 2011.06.23.

(450) GAZ 23/2011

(111) 1.079.234

(546) **WINONE**

(511) 7

(580) 2011.06.23.

(450) GAZ 23/2011

(111) 1.079.238

(541) **E-fix**

(511) 1, 6, 20

(580) 2011.06.23.

(450) GAZ 23/2011

(111) 1.079.240

(541) **DENICONDA**

(511) 7, 9, 42

(580) 2011.06.23.

(450) GAZ 23/2011

(111) 1.079.315

(546)

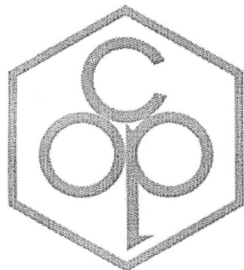

(511) 5

(580) 2011.06.30.

(450) GAZ 24/2011

(111) 1.079.324

(541) **DUNATECH**

(511) 11

(580) 2011.06.30.

(450) GAZ 24/2011

(111) 1.079.344

(541) **MONIN**

(511) 29-30, 32

(580) 2011.06.30.

(450) GAZ 24/2011

(111) 1.079.380

(546)



(511) 30

(580) 2011.06.30.

(450) GAZ 24/2011

(111) 1.079.383

(546)



Get in E-motion!

(511) 36, 39, 43

(580) 2011.06.30.

(450) GAZ 24/2011

(111) 1.079.390

(546)



(511) 3, 5, 8, 10, 16, 21

(580) 2011.06.30.

(450) GAZ 24/2011

(111) 1.079.401

(546)



(511) 3, 5, 16, 21

(580) 2011.06.30.

(450) GAZ 24/2011

(111) 1.079.410

(546)



(511) 3, 5, 8, 10, 16, 21, 26

(580) 2011.06.30.

(450) GAZ 24/2011

(111) 1.079.411

(546)



(511) 3, 5, 16

(580) 2011.06.30.

(450) GAZ 24/2011

(111) 1.079.431

(541) SPAR OFFICE NATUR

(511) 16

(580) 2011.06.30.

(450) GAZ 24/2011

(111) 1.079.468

(546)



(511) 1, 30, 32

(580) 2011.06.30.

(450) GAZ 24/2011

(111) 1.079.495

(541) MEDIAPRO

(511) 35, 38, 41

(580) 2011.06.30.

(450) GAZ 24/2011

(111) 1.079.496

(546)

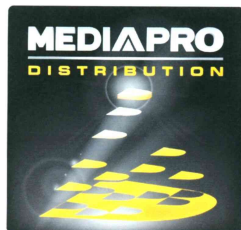

(511) 9, 35, 38-39, 41-42

(580) 2011.06.30.

(450) GAZ 24/2011

(111) 1.079.541

(541) TENDUX

(511) 6-9, 11, 17, 19

(580) 2011.06.30.

(450) GAZ 24/2011

(111) 1.079.568

(546)



(511) 25
(580) 2011.06.30.
(450) GAZ 24/2011

(111) 1.079.579
(541) DEGSON
(511) 9
(580) 2011.06.30.
(450) GAZ 24/2011

(111) 1.079.589
(541) EPANOVA
(511) 5
(580) 2011.06.30.
(450) GAZ 24/2011

(111) 1.079.595
(546)



(511) 36, 42
(580) 2011.06.30.
(450) GAZ 24/2011

(111) 1.079.596
(546)



(511) 35
(580) 2011.06.30.
(450) GAZ 24/2011

(111) 1.079.654
(541) ADJANI
(511) 18
(580) 2011.06.30.
(450) GAZ 24/2011

(111) 1.079.656
(546)



(511) 6, 11
(580) 2011.06.30.
(450) GAZ 24/2011

(111) 1.079.662

(546)  win life[®]

(511) 6, 17, 19

(580) 2011.06.30.

(450) GAZ 24/2011

(111) 1.079.770

(541) SENSEO

(511) 1-3, 17, 19

(580) 2011.06.30.

(450) GAZ 24/2011

(111) 1.079.798

(541) VIDARIB

(511) 5

(580) 2011.06.30.

(450) GAZ 24/2011

(111) 1.079.826

(541) TRIPLE ADVANTAGE SYSTEM

(511) 1-3, 17, 19

(580) 2011.06.30.

(450) GAZ 24/2011

(111) 1.079.846

(546)  lamda

(511) 12

(580) 2011.06.30.

(450) GAZ 24/2011

(111) 1.079.879

(546)  meis

(511) 3

(580) 2011.06.30.

(450) GAZ 24/2011

(111) 1.079.923

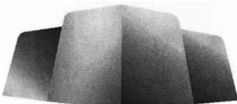
(546) 

(511) 12, 37

(580) 2011.06.30.

(450) GAZ 24/2011

(111) 1.079.924

(546)

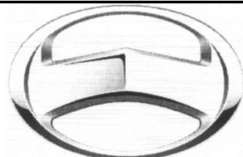

(511) 12, 37

(580) 2011.06.30.

(450) GAZ 24/2011

(111) 1.079.984

(546) 

(511) 11

(580) 2011.06.30.

(450) GAZ 24/2011

(111) 1.079.997

(546)



(511) 9, 38, 42

(580) 2011.06.30.

(450) GAZ 24/2011

(111) 1.080.011

(541) SAIGA

(511) 10, 18, 24-25

(580) 2011.06.30.

(450) GAZ 24/2011

(111) 1.080.032

(541) IFIRMACOMBI

(511) 5

(580) 2011.06.30.

(450) GAZ 24/2011

(111) 1.080.033

(541) CO-OLIMESTRA

(511) 5

(580) 2011.06.30.

(450) GAZ 24/2011

(111) 1.080.036

(541) DASSELTA

(511) 5

(580) 2011.06.30.

(450) GAZ 24/2011

(111) 1.080.037

(541) ATORDIPINE

(511) 5

(580) 2011.06.30.

(450) GAZ 24/2011

(111) 1.080.142

(541) NEOMAG

(511) 2, 16, 40, 45

(580) 2011.06.30.

(450) GAZ 24/2011

A rovat 127 darab közlést tartalmaz.

Bejegyzések a kiegészítő lajstromba
Védjegybejelentések magyarországi oltalmának elismerése

(111) 152.235

(151) 2011.09.30.

(111) 420.711

(151) 2011.09.30.

(111) 554.245

(151) 2011.09.29.

(111) 607.194

(151) 2011.10.12.

(111) 641.697

(151) 2011.09.30.

(111) 657.611

(151) 2011.10.12.

(111) 738.251

(151) 2011.09.30.

(111) 794.807

(151) 2011.09.30.

(111) 812.144

(151) 2011.10.12.

(111) 832.247

(151) 2011.09.30.

(111) 920.355

(151) 2011.09.30.

(111) 935.815

(151) 2011.09.30.

(111) 956.422

(151) 2011.09.30.

(111) 997.600

(151) 2011.10.12.

(111) 1.008.314

(151) 2011.09.29.

(111) 1.009.438

(151) 2011.09.29.

(111) 1.013.306

(151) 2011.09.29.

(111) 1.051.859

(151) 2011.09.29.

(111) 1.060.625

(151) 2011.09.29.

(111) 1.060.628

(151) 2011.09.29.

(111) 1.060.665

(151) 2011.09.30.

(111) 1.060.674

(151) 2011.09.29.

(111) 1.060.689

(151) 2011.09.30.

(111) 1.060.702

(151) 2011.09.29.

(111) 1.060.718

(151) 2011.09.29.

(111) 1.060.725

(151) 2011.09.29.

(111) 1.060.726

(151) 2011.09.29.

(111) 1.060.736

(151) 2011.09.29.

(111) 1.060.747

(151) 2011.09.29.

(111) 1.060.834

(151) 2011.09.29.

(111) 1.060.863

(151) 2011.09.29.

(111) 1.060.873

(151) 2011.09.29.

(111) 1.060.880

(151) 2011.09.29.

(111) 1.060.907

(151) 2011.09.29.

(111) 1.060.912

(151) 2011.09.29.

(111) 1.060.921

(151) 2011.09.29.

(111) 1.060.957

(151) 2011.09.30.

(111) 1.060.961

(151) 2011.09.30.

(111) 1.061.002

(151) 2011.09.30.

(111) 1.061.032

(151) 2011.09.29.

(111) 1.061.051

(151) 2011.09.30.

(111) 1.061.072

(151) 2011.09.30.

(111) 1.061.106

(151) 2011.09.29.

(111) 1.061.128

(151) 2011.09.29.

(111) 1.061.164

(151) 2011.09.29.

(111) 1.061.174

(151) 2011.09.29.

(111) 1.062.291

(151) 2011.10.12.

(111) 1.062.362

(151) 2011.10.12.

(111) 1.062.437

(151) 2011.10.12.

(111) 1.062.438

(151) 2011.10.12.

(111) 1.062.464

(151) 2011.10.12.

(111) 1.062.478

(151) 2011.10.12.

(111) 1.062.517

(151) 2011.10.12.

(111) 1.062.561

(151) 2011.10.12.

(111) 1.062.577

(151) 2011.10.12.

(111) 1.062.590

(151) 2011.10.12.

(111) 1.062.596

(151) 2011.10.12.

(111) 1.062.597

(151) 2011.10.12.

(111) 1.062.620

(151) 2011.10.12.

(111) 1.062.648

(151) 2011.10.12.

(111) 1.062.732

(151) 2011.10.12.

(111) 1.062.762

(151) 2011.10.12.

(111) 1.062.784

(151) 2011.10.12.

(111) 1.062.805

(151) 2011.10.12.

(111) 1.062.817

(151) 2011.10.12.

(111) 1.062.835

(151) 2011.10.12.

(111) 1.062.886

(151) 2011.10.12.

(111) 1.062.887

(151) 2011.10.12.

(111) 1.062.957

(151) 2011.10.12.

(111) 1.062.978

(151) 2011.10.12.

(111) 1.063.005

(151) 2011.10.12.

(111) 1.063.015

(151) 2011.10.12.

(111) 1.063.020

(151) 2011.10.12.

(111) 1.063.061

(151) 2011.10.12.

(111) 1.063.074

(151) 2011.10.12.

(111) 1.063.097

(151) 2011.10.12.

(111) 1.063.165

(151) 2011.10.12.

(111) 1.063.170

(151) 2011.10.12.

(111) 1.063.178

(151) 2011.10.12.

(111) 1.063.199

(151) 2011.10.12.

(111) 1.063.219

(151) 2011.10.12.

(111) 1.063.276

(151) 2011.10.12.

(111) 1.063.294

(151) 2011.10.12.

(111) 1.063.298

(151) 2011.10.12.

(111) 1.063.320

(151) 2011.10.12.

(111) 1.063.379

(151) 2011.10.12.

A rovat 86 darab közlést tartalmaz.

Hirdetményi úton történő kézbesítés

A döntés ügyszáma és az intézkedés száma:	A 10 01831 / 5
A döntés tárgya:	Nemzetközi védjegybejelentés oltalmának részleges elismerése
A címzett(ek) neve(i) és utolsó ismert címe:	Biomed Est., CH-8738 Uetliburg, Lindenstrasse 68 (CH)

A döntés ügyszáma és az intézkedés száma:	M 01 03956 / 8
A döntés tárgya:	Védjegyoltalom megújítása
A címzett(ek) neve(i) és utolsó ismert címe:	I.W.S. Zrt., Szombathely, 9700 Kós Károly u. 3. (HU)

A döntés ügyszáma és az intézkedés száma:	M 01 04653 / 5
A döntés tárgya:	Képviselőt megszüntetésének tudomásulvétele
A címzett(ek) neve(i) és utolsó ismert címe:	BioHolding Hungary Kereskedelmi és Szolgáltató Korlátolt Felelősségű Társaság, Budapest, 1107 Balkán u. 8. (HU)

A döntés ügyszáma és az intézkedés száma:	M 01 04655 / 4
A döntés tárgya:	Képviselőt megszüntetésének tudomásulvétele
A címzett(ek) neve(i) és utolsó ismert címe:	BioHolding Hungary Kereskedelmi és Szolgáltató Korlátolt Felelősségű Társaság, Budapest, 1107 Balkán u. 8. (HU)

A döntés ügyszáma és az intézkedés száma:	M 02 02971 / 6
A döntés tárgya:	Felhívás hiánypótlásra
A címzett(ek) neve(i) és utolsó ismert címe:	Borbély Andrea Ügyvédi Iroda, Budapest, 1054 Zoltán u.6.I.10. (HU)

A döntés ügyszáma és az intézkedés száma:	M 03 00642 / 5
A döntés tárgya:	Védjegy megosztása
A címzett(ek) neve(i) és utolsó ismert címe:	BeautyEffect Kereskedelmi és Szolgáltató Betéti Társaság, Budapest, 1148 Nagy Lajos király útja 72.III.4. (HU)

A döntés ügyszáma és az intézkedés száma:	M 04 00722 / 6
A döntés tárgya:	Képviselőváltás tudomásulvétele
A címzett(ek) neve(i) és utolsó ismert címe:	Kiss Endre ügyvéd, Kiss és Sebestyén Ügyvédi Iroda, Veszprém, 8200 Szabadság tér 15. (HU)

A döntés ügyszáma és az intézkedés száma:	M 04 01338 / 8
A döntés tárgya:	Képviselőváltás tudomásulvétele
A címzett(ek) neve(i) és utolsó ismert címe:	Kiss Endre, Kiss és Sebestyén Ügyvédi Iroda, Veszprém, 8200 Szabadság tér 15. (HU)

A döntés ügyszáma és az intézkedés száma:	M 05 00648 / 7
A döntés tárgya:	Képviselőváltás tudomásulvétele
A címzett(ek) neve(i) és utolsó ismert címe:	Kiss Endre, Kiss és Sebestyén Ügyvédi Iroda, Veszprém, 8200 Szabadság tér 15. (HU)

A döntés ügyszáma és az intézkedés száma:	M 05 00649 / 7
A döntés tárgya:	Képviselőváltás tudomásulvétele
A címzett(ek) neve(i) és utolsó ismert címe:	Kiss Endre, Kiss és Sebestyén Ügyvédi Iroda, Veszprém, 8200 Szabadság tér 15. (HU)

Hirdetményi úton történő kézbesítés

A döntés ügyszáma és az intézkedés száma:	M 05 00650 / 7
A döntés tárgya:	Képviselteváltozás tudomásulvétele
A címzett(ek) neve(i) és utolsó ismert címe:	Kiss Endre, Kiss és Sebestyén Ügyvédi Iroda, Veszprém, 8200 Szabadság tér 15. (HU)

A döntés ügyszáma és az intézkedés száma:	M 07 01007 / 6
A döntés tárgya:	Képviselteváltozás tudomásulvétele
A címzett(ek) neve(i) és utolsó ismert címe:	Kiss Endre, Kiss és Sebestyén Ügyvédi Iroda, Veszprém, 8200 Szabadság tér 15. (HU)

A döntés ügyszáma és az intézkedés száma:	M 07 01008 / 6
A döntés tárgya:	Képviselteváltozás tudomásulvétele
A címzett(ek) neve(i) és utolsó ismert címe:	Kiss Endre, Kiss és Sebestyén Ügyvédi Iroda, Veszprém, 8200 Szabadság tér 15. (HU)

A döntés ügyszáma és az intézkedés száma:	M 07 01010 / 6
A döntés tárgya:	Képviselteváltozás tudomásulvétele
A címzett(ek) neve(i) és utolsó ismert címe:	Kiss Endre, Kiss és Sebestyén Ügyvédi Iroda, Veszprém, 8200 Szabadság tér 15. (HU)

A döntés ügyszáma és az intézkedés száma:	M 07 01011 / 6
A döntés tárgya:	Képviselteváltozás tudomásulvétele
A címzett(ek) neve(i) és utolsó ismert címe:	Kiss Endre, Kiss és Sebestyén Ügyvédi Iroda, Veszprém, 8200 Szabadság tér 15. (HU)

A döntés ügyszáma és az intézkedés száma:	M 07 02575 / 6
A döntés tárgya:	Képviselteváltozás tudomásulvétele
A címzett(ek) neve(i) és utolsó ismert címe:	Kiss Endre, Kiss és Sebestyén Ügyvédi Iroda, Veszprém, 8200 Szabadság tér 15. (HU)

A döntés ügyszáma és az intézkedés száma:	M 07 02576 / 9
A döntés tárgya:	Képviselteváltozás tudomásulvétele
A címzett(ek) neve(i) és utolsó ismert címe:	Kiss Endre, Kiss és Sebestyén Ügyvédi Iroda, Veszprém, 8200 Szabadság tér 15. (HU)

A döntés ügyszáma és az intézkedés száma:	M 08 00119 / 11
A döntés tárgya:	Kérelem elutasítása
A címzett(ek) neve(i) és utolsó ismert címe:	Webvilág Kereskedelmi és Szolgáltató Kft., Budapest, 1142 Szőnyi út 50/a (HU)

A döntés ügyszáma és az intézkedés száma:	M 09 03160 / 13
A döntés tárgya:	Jogutódlás tudomásulvétele
A címzett(ek) neve(i) és utolsó ismert címe:	Lendvai András, Lendvai és Szörényi Ügyvédi Iroda, Budapest, 1013 Pauler u. 6. (HU)

A döntés ügyszáma és az intézkedés száma:	M 10 01955 / 6
A döntés tárgya:	Jogutódlás tudomásulvétele
A címzett(ek) neve(i) és utolsó ismert címe:	Kárpáti és Rábai Kiadó Kft., Tótvázsony, 8246 Magyar u. 46. (HU)

Hirdetményi úton történő kézbesítés

A döntés ügyszáma és az intézkedés száma:	M 11 01566 / 3
A döntés tárgya:	Védjegybejelentés visszavontnak tekintése
A címzett(ek) neve(i) és utolsó ismert címe:	Schifter-Kiss Virág, Budapest, 1052 Városház u. 9-11. (HU)
A döntés ügyszáma és az intézkedés száma:	M 11 02096 / 2
A döntés tárgya:	Védjegybejelentés visszavontnak tekintése
A címzett(ek) neve(i) és utolsó ismert címe:	Sándor Anita, Budapest, 1148 Kerepesi út 52. (HU)
A döntés ügyszáma és az intézkedés száma:	M 11 02686 / 1
A döntés tárgya:	Felhívás hiánypótlásra
A címzett(ek) neve(i) és utolsó ismert címe:	Döbrössy Levente, Budapest, 1181 Havanna u. 56. (HU)
A döntés ügyszáma és az intézkedés száma:	M 96 01595 / 8
A döntés tárgya:	Képviselteváltozás tudomásulvétele
A címzett(ek) neve(i) és utolsó ismert címe:	KISS ÉS SEBESTYÉN Ügyvédi Iroda, Veszprém, 8200 Szabadság tér 15. (HU)
A döntés ügyszáma és az intézkedés száma:	P 00 03373 / 24
A döntés tárgya:	Képviselőlet megszűnésének tudomásulvétele
A címzett(ek) neve(i) és utolsó ismert címe:	Stahl Eszter, Budapest, 1072 Király u. 41. (HU)
A döntés ügyszáma és az intézkedés száma:	P 03 00571 / 30
A döntés tárgya:	Jogutódlás tudomásulvétele
A címzett(ek) neve(i) és utolsó ismert címe:	Szabó Mátyás, Tiszavasvári, 4440 Kelp I. u. 3/D. fsz. 2. (HU)
A döntés ügyszáma és az intézkedés száma:	P 07 00029 / 15
A döntés tárgya:	Ideiglenes szabadalmi oltalom megszűnése díjfizetés elmulasztása miatt
A címzett(ek) neve(i) és utolsó ismert címe:	Vámosi Béla, Budapest, 1139 Petneházy u. 5. (HU)
A döntés ügyszáma és az intézkedés száma:	P 09 00387 / 9
A döntés tárgya:	Ideiglenes szabadalmi oltalom megszűnése díjfizetés elmulasztása miatt
A címzett(ek) neve(i) és utolsó ismert címe:	Balázs László, Budapest, 1148 Nagy Lajos király útja 94/c. II/11. (HU)
A döntés ügyszáma és az intézkedés száma:	P 09 00492 / 8
A döntés tárgya:	Ideiglenes szabadalmi oltalom megszűnése díjfizetés elmulasztása miatt
A címzett(ek) neve(i) és utolsó ismert címe:	Málnási Csizmadia András, Budapest, 1118 Mártonhegyi út 29/a (HU)
A döntés ügyszáma és az intézkedés száma:	P 10 00298 / 12
A döntés tárgya:	Lemondásnak tekintés ideiglenes szabadalmi oltalomról
A címzett(ek) neve(i) és utolsó ismert címe:	Farkas Gábor, Tahitótfalu, 2021 Deák Ferenc u. 9. (HU)
A döntés ügyszáma és az intézkedés száma:	P 10 00451 / 3
A döntés tárgya:	Szabadalmi bejelentés visszavontnak tekintése
A címzett(ek) neve(i) és utolsó ismert címe:	Beri Imre, Monor, 2200 Bocskai u. 2. (HU)

Hirdetményi úton történő kézbesítés

A döntés ügyszáma és az intézkedés száma: **P 94 00411 / 30**
A döntés tárgya: Végleges szabadalmi oltalom megszűnése díjfizetés elmulasztása miatt
A címzett(ek) neve(i) és utolsó ismert címe: Nyitrai Zoltán, Budapest, 1126 Sólyom u. 20. (HU)
Szalay Miklós, Budapest, 1222 Komló u. 4. (HU)

A döntés ügyszáma és az intézkedés száma: **P 96 02082 / 26**
A döntés tárgya: Végleges szabadalmi oltalom megszűnése lemondás miatt
A címzett(ek) neve(i) és utolsó ismert címe: BIOPETROL Kft., Szeged, 6723 Lomnici u. 23. (HU)
Dobó István, Szeged, 6710 Petőfi u. 40/c (HU)

A döntés ügyszáma és az intézkedés száma: **P 99 00433 / 47**
A döntés tárgya: Végleges szabadalmi oltalom megszűnése díjfizetés elmulasztása miatt
A címzett(ek) neve(i) és utolsó ismert címe: Cserteg Balázs ügyvéd, Cserteg Ügyvédi Iroda, Budapest, 1067 Teréz krt. 23. (HU)

A döntés ügyszáma és az intézkedés száma: **U 10 00199 / 6**
A döntés tárgya: Használati mintaoltalom megszűnése díjfizetés elmulasztása miatt
A címzett(ek) neve(i) és utolsó ismert címe: Fodor Balázs, Budapest, 1039 Lukács György u. 3. (HU)

A rovat 35 darab közlést tartalmaz.

KÖTELEZŐ KÖZLEMÉNYEK

Kötelező közzétételek*

Az államháztartási törvény 15/A §-a szerinti közzétételek

A kedvezményezett(ek) neve:

Nyugat-magyarországi Egyetem, Alkalmazott Művészeti Intézet

A támogatás célja(i):

Az együttműködési keretszerződés 2011. éves munkatervében megfogalmazott célok (Design Centrum 2011. évi diplomavédési program)

A támogatás összege:

750 000 Ft

A támogatási program megvalósítási helye(i):

Sopron

A kedvezményezett(ek) neve:

Balassi Intézet

A támogatás célja(i):

Duna Design Projekct – Kultúrfolyam című EU elnökségi programhoz kapcsolódó nemzetközi kiállítás

A támogatás összege:

3 700 EUR

A támogatási program megvalósítási helye(i):

Bécs és Budapest

A kedvezményezett(ek) neve:

Budapest Műszaki és Gazdaságtudományi Egyetem

A támogatás célja(i):

Az együttműködési keretszerződés 2011. éves munkatervében megfogalmazott célok (kiadványok, nemzetközi kapcsolatok, vendégprofesszorok fogadása, iparjogvédelmi és szerzői jogi ismeretek)

A támogatás összege:

1 125 000 Ft

A támogatási program megvalósítási helye(i):

Budapest

* Az államháztartásról szóló 1992. évi XXXVIII. törvény alapján.

A kedvezményezett(ek) neve:

Moholy-Nagy Művészeti Egyetem

A támogatás célja(i):

Az együttműködési keretszerződés 2011. éves munkatervében megfogalmazott célok (tananyagfejlesztés, nemzetközi kapcsolatok, vendégprofesszorok fogadása)

A támogatás összege:

1 350 000 Ft

A támogatási program megvalósítási helye(i):

Budapest

A rovat 4 darab közlést tartalmaz.

Az államháztartási törvény 15/B §-a szerinti közzétételek

A szerződések megnevezése (típusa, pl.: szállítási, vállalkozási stb.):

vállalkozási szerződés

A szerződés tárgya:

a SAP rendszer support feladatainak ellátása

A szerződést kötő felek neve:

Szellemi Tulajdon Nemzeti Hivatala – Synergon Rendszerintegrátor Kft.

A szerződés értéke:

a támogatási tevékenység 1 100 000. Ft + áfa havi átalánydíj, valamint a fejlesztési tevékenység 17 500 Ft (+ áfa) óradíjjal

Határozott időre kötött szerződés esetén annak időtartama:

2011.08.08. – 2012.08.08.

A szerződések megnevezése (típusa, pl.: szállítási, vállalkozási stb.):

szolgáltatási szerződés

A szerződés tárgya:

a közbeszerzési dokumentációban meghatározott informatikai alkalmazásokhoz termékfejlesztői kapacitás beszerzése

A szerződést kötő felek neve:

Szellemi Tulajdon Nemzeti Hivatala – TELVICE Szolgáltató és Kereskedelmi Kft.

A szerződés értéke:

20 848 Ft / óradíj + áfa

Határozott időre kötött szerződés esetén annak időtartama:

2011.10.04. – 2011.12.31.

A szerződések megnevezése (típusa, pl.: szállítási, vállalkozási stb.):

szolgáltatási szerződés

A szerződés tárgya:

elektronikus szolgáltatások és az azokat kiszolgáló szoftver alkalmazások felügyelete, üzemeltetésük támogatása

A szerződést kötő felek neve:

Szellemi Tulajdon Nemzeti Hivatala – TELVICE Szolgáltató és Kereskedelmi Kft.

A szerződés értéke:

21 500 Ft / óradíj + áfa

Határozott időre kötött szerződés esetén annak időtartama:

2011.10.03. – 2011.12.31.

A szerződések megnevezése (típusa, pl.: szállítási, vállalkozási stb.):

vállalkozási szerződés

A szerződés tárgya:

a történeti értékű magyar szabadalmi leírások digitalizálása

A szerződést kötő felek neve:

Szellemi Tulajdon Nemzeti Hivatala – ARCANUM Adatbázis Kft.

A szerződés értéke:

A4 oldalanként 32 Ft + áfa

Határozott időre kötött szerződés esetén annak időtartama:

2011.10.04. – 2012.02.15.

A rovat 4 darab közlést tartalmaz.

SZABADALMI KÖZLÖNY ÉS VÉDJEGYÉRTESÍTŐ

a Szellemi Tulajdon Nemzeti Hivatalának hivatalos lapja

Webcím: <http://www.sztnh.gov.hu/kiadv/szkv/>

Felelős kiadó: dr. Bendzsel Miklós

Szerkesztőség: Szellemi Tulajdon Nemzeti Hivatala
1054 Budapest, Garibaldi u. 2.

Telefon: (1) 312 4400

Levélcím: Pf. 552, 1374

E-mail: sztnh@hipo.gov.hu

<http://www.sztnh.gov.hu>

Felelős vezető: Szabó Richárd

Telefon: (1) 474 5761

HU ISSN 1588–0974
