

Tartalomjegyzék

Contents

A hatósági közlemények rovataiban alkalmazott kódok és rendezési elvek 195

SZABADALMI KÖZLEMÉNYEK

| | |
|--|------|
| Adatközlés szabadalmi bejelentésekről | P387 |
| Szabadalmi bejelentések közzététele | P391 |
| Külön tájékoztatás újdonságkutatásról | P400 |
| Megadott szabadalmak | P402 |
| Megtekinthetővé vált szabadalmi leírások | P407 |
| Közzétételt megelőzően megszüntetett szabadalom-engedélyezési eljárások | – |
| Szabadalmi oltalom megszűnése és újra érvénybe helyezése | |
| Ideiglenes szabadalmi oltalom megszűnése elutasítás miatt | P408 |
| Ideiglenes szabadalmi oltalom megszűnése díjfizetés hiányában | – |
| Ideiglenes szabadalmi oltalom megszűnése lemondás vagy lemondottnak tekintés miatt | P412 |
| Ideiglenes szabadalmi oltalom megszűnése utólagos vizsgálat hiányában | – |
| Végleges szabadalmi oltalom megszűnése lejárata miatt | – |
| Végleges szabadalmi oltalom megszűnése díjfizetés hiányában | P414 |
| Végleges szabadalmi oltalom megszűnése lemondás miatt | P416 |
| Szabadalom megsemmisítése | – |
| Szabadalom korlátozása | – |
| Szabadalmi oltalom újra érvénybe helyezése | P416 |
| Szabadalmi oltalom megszűnését megállapító határozat visszavonása | – |
| Vegyes szabadalmi közlemények | |
| Halasztott vizsgálatú szabadalmi bejelentések utólagos vizsgálata | – |
| Jogutódlás | P417 |
| Képviselési megbízás | P417 |
| Képviselés megszűnése | P417 |
| Szerzőség változása | – |
| Név-, illetve címváltozás | P418 |
| Hasznosítási szerződés | – |
| Hatósági tájékoztatás hatálytalanítása | – |
| Határozat kijavítása, kicserélése | – |
| Helyreigazítás | P418 |

EURÓPAI SZABADALMI KÖZLEMÉNYEK

| | |
|---|------|
| Európai szabadalmi bejelentések igénypont fordításának közzététele | E315 |
| Európai szabadalmi bejelentések igénypontjai fordítás-kijavításának közzététele | – |
| Európai szabadalmak szövege fordításának benyújtása | E316 |
| Európai szabadalom felszólalási eljárásban módosított szövege fordításának benyújtása | – |
| Európai szabadalom korlátozási eljárásban módosított szövege fordításának benyújtása | – |
| Európai szabadalmak szövege fordítás-kijavításának közzététele | E348 |
| Vegyes európai szabadalmi közlemények | |
| Jogutódlás | E349 |
| Képviselési megbízás | E349 |
| Képviselés megszűnése | – |
| Szerzőség változása | – |
| Név-, illetve címváltozás | E349 |
| Hasznosítási szerződés | – |
| Hatósági tájékoztatás hatálytalanítása | – |

Codes and principles of arrangement applied in the columns of official publications 195

PATENT PUBLICATIONS

| | |
|--|------|
| Communication of patent application data | P387 |
| Publication of patent applications | P391 |
| Separate information on novelty search | P400 |
| Granted patents | P402 |
| Patent specifications available for inspection | P407 |
| Patent granting procedures terminated prior to publication | – |
| Lapse and restoration of patent protection | |
| Lapse of provisional patent protection due to refusal | P408 |
| Lapse of provisional patent protection due to non-payment of fees | – |
| Lapse of provisional patent protection due to surrender or protection considered surrendered | P412 |
| Lapse of provisional patent protection failing subsequent examination | – |
| Lapse of definitive patent protection due to expiration of term | – |
| Lapse of definitive patent protection due to non-payment of fees | P414 |
| Lapse of definitive patent protection due to surrender | P416 |
| Revocation of patents | – |
| Limitation of patents | – |
| Restoration of patent protection | P416 |
| Withdrawal of decision on the lapse of patent protection | – |
| Diverse patent publications | |
| Subsequent examination of patent applications with deferred examination | – |
| Succession in title | P417 |
| Appointment of a representative | P417 |
| Termination of representation | P417 |
| Change in (the share of) authorship | – |
| Change of names, addresses | P418 |
| Exploitation contracts | – |
| Cancellation of official information | – |
| Correction or change of decisions | – |
| Errata | P418 |

EUROPEAN PATENT PUBLICATIONS

| | |
|---|------|
| Publication of the translation of the claims of European patent applications | E315 |
| Publication of the corrected translation of the claims of European patent applications | – |
| Filing of the translation of the text of European patents | E316 |
| Filing the translation of the text of a European patent modified in an opposition procedure | – |
| Filing the translation of the text of a European patent modified in a limitation procedure | – |
| Publication of the corrected translation of the text of European patents | E348 |
| Diverse European patent publications | |
| Succession in title | E349 |
| Appointment of a representative | E349 |
| Termination of representation | – |
| Change in (the share of) authorship | – |
| Change of names, addresses | E349 |
| Exploitation contracts | – |
| Cancellation of official information | – |

| | | | |
|--|-----|--|-----|
| Határozat kijavítása, kicserélése | – | Correction or change of decisions | – |
| Helyreigazítás | – | Errata | – |
| KIEGÉSZÍTŐ OLTALMI TANÚSÍTVÁNYRA VONATKOZÓ KÖZLEMÉNYEK | | PUBLICATIONS ON SUPPLEMENTARY PROTECTION CERTIFICATES | |
| Tájékoztatás kiegészítő oltalmi tanúsítványra vonatkozó bejelentésekről | – | Information on applications for a supplementary protection certificate | – |
| Megadott kiegészítő oltalmi tanúsítványok | S21 | Granted supplementary protection certificates | S21 |
| Megadást megelőzően megszüntetett eljárások | | Proceedings terminated before grant | |
| Visszavontnak tekintés | | Application considered withdrawn in lack | |
| díjfizetés hiányában | – | of payment of the filing fee | – |
| Visszavonás | – | Withdrawal | – |
| Elutasítás | – | Rejection | – |
| Kiegészítő oltalmi tanúsítvány megszűnése és újra érvénybe helyezése | | Lapse or restoration of supplementary protection certificates | |
| Megszűnés az oltalomról történő lemondás miatt | – | Lapse by reason of surrender of protection | – |
| Megszűnés díjfizetés hiányában | – | Lapse by reason of lack of payment of the annual fee | – |
| Megszűnés a termék forgalomba hozatali engedélyének visszavonása következtében | – | Lapse as a consequence of withdrawal of the authorization to place the product on the market | – |
| Érvénytelenség, mert a közösségi rendelet 3. cikke alapján nem lett volna kiadható a tanúsítvány | – | Invalidity by reason of a grant contrary to the provisions of Article 3 of the Community Regulation | – |
| Érvénytelenség az alapszabadalom szabadalmi oltalmának oltalmi idő lejáratá előtti megszűnése következtében | – | Invalidity as a consequence of lapse of the basic patent before the expiry of its lawful term | – |
| Érvénytelenség az alapszabadalom megsemmisítése vagy az alapszabadalom korlátozása következtében | – | Invalidity as a consequence of revocation or limitation of the basic patent | – |
| Kiegészítő oltalmi tanúsítvány újra érvénybe helyezése | – | Restoration of a supplementary protection certificate | |
| Vegyes kiegészítő oltalmi tanúsítvány közlemények | | Diverse publications on supplementary protection certificates | |
| Jogutódlás | – | Succession in title | – |
| Képviselési megbízás | – | Appointment of a representative | – |
| Képviselés megszűnése | – | Termination of representation | – |
| Név-, illetve címváltozás | – | Change of names, addresses | – |
| Hasznosítási szerződés | – | Exploitation contracts | – |
| Hatósági tájékoztatás hatálytalanítása | – | Cancellation of official information | – |
| Határozat kijavítása, kicserélése | – | Correction or change of decisions | – |
| Helyreigazítás | – | Errata | – |
| NÖVÉNYFAJTA-OLTALMI KÖZLEMÉNYEK | | PLANT BREEDERS'S RIGHT PUBLICATIONS | |
| Adatközlés növényfajta-oltalmi bejelentésekről | – | Communication of breeder's right application data | – |
| Növényfajta-oltalmi bejelentések közzététele | F25 | Publication of breeder's right applications | F25 |
| Megadott növényfajta-oltalmak | F26 | Granted breeder's rights | F26 |
| Nyomatásban megjelent növényfajta-oltalmi leírások | – | Printed breeder's right specifications | – |
| Közzétételt megelőzően megszüntetett növényfajtaoltalom- engedélyezési eljárások | – | Breeder's right granting procedures terminated prior to publication | – |
| Növényfajta-oltalom megszűnése és újra érvénybe helyezése | | Lapse and restoration of breeder's right | |
| Ideiglenes növényfajta-oltalom megszűnése elutasítás miatt | – | Lapse of provisional breeder's right due to refusal | – |
| Ideiglenes növényfajta-oltalom megszűnése díjfizetés hiányában | – | Lapse of provisional breeder's right due to non-payment of fees | – |
| Ideiglenes növényfajta-oltalom megszűnése lemondás vagy lemondottnak tekintés miatt | – | Lapse of provisional breeder's right due to surrender or protection considered surrendered | – |
| Végleges növényfajta-oltalom megszűnése lejárati miatt | – | Lapse of definitive breeder's right due to expiration of term | – |
| Végleges növényfajta-oltalom megszűnése díjfizetés hiányában | – | Lapse of definitive breeder's right due to non-payment of fees | – |
| Végleges növényfajta-oltalom megszűnése lemondás miatt | – | Lapse of definitive breeder's right due to surrender | – |
| Növényfajta-oltalom megsemmisítése | – | Nullity of breeder's right | – |
| Növényfajta-oltalom megszüntetése | – | Cancellation of breeder's right | – |
| Növényfajta-oltalom fajtanév törlése | – | Cancellation of variety denomination | – |
| Növényfajta-oltalom újra érvénybe helyezése | – | Restoration of breeder's right | – |
| Növényfajta-oltalom megszűnését megállapító határozat visszavonása | – | Withdrawal of decision on the lapse of breeder's right | – |
| Vegyes növényfajta-oltalmi közlemények | | Diverse breeder's right publications | |
| Jogutódlás | – | Succession in title | – |
| Képviselési megbízás | – | Appointment of a representative | – |
| Képviselés megszűnése | – | Termination of representation | – |
| Igényjogosultság (arány)változás | – | Change in (the share of) authorship | – |
| Név-, illetve címváltozás | – | Change of names, addresses | – |
| Hasznosítási szerződés | – | Exploitation contracts | – |

| | | | |
|--|-------|---|-------|
| Hatósági tájékoztatás hatálytalanítása | – | Cancellation of official information | – |
| Határozat kijavítása, kicserélése | – | Correction or change of decisions | – |
| Helyreigazítás | – | Errata | – |
| HASZNÁLATI MINTA KÖZLEMÉNYEK | | UTILITY MODEL PUBLICATIONS | |
| Adatközlés használati mintaoltalmi bejelentésekről | U97 | Communication of data of utility model applications | U97 |
| Megadott használati mintaoltalmak | U99 | Granted utility model protection | U99 |
| Megszüntetett használati minta engedélyezési eljárások | – | Terminated utility model procedures | – |
| Használati mintaoltalom megszűnése és újra érvénybe helyezése | | Lapse and restoration of utility model protection | |
| Használati mintaoltalom megszűnése lejárati miatt | – | Lapse of utility model protection due to expiration | – |
| Használati mintaoltalom megszűnése | | Lapse of utility model protection due | |
| díjfizetés hiányában | U102 | to non-payment of fees | U102 |
| Használati mintaoltalom megszűnése lemondás miatt | U102 | Lapse of utility model protection due to surrender | U102 |
| Használati mintaoltalom megsemmisítése és korlátozása | – | Revocation and limitation of utility model protection | – |
| Használati mintaoltalom újra érvénybe helyezése | U102 | Restoration of utility model protection | U102 |
| Használati mintaoltalom megszűnését megállapító | | Withdrawal of decision on the lapse | |
| határozat visszavonása | – | of utility model protection. | – |
| Vegyes használati mintaoltalmi közlemények | | Diverse utility model publications | |
| Jogutódlás | U103 | Succession in title | U103 |
| Képviselési megbízás | – | Appointment of a representative | – |
| Képviselés megszűnése | U103 | Termination of representation | U103 |
| Szerzőség változása | – | Change in (the share of) authorship | – |
| Név-, illetve címváltozás | U103 | Change of names, addresses | U103 |
| Hasznosítási szerződés | – | Exploitation contracts | – |
| Hatósági tájékoztatás hatálytalanítása | – | Cancellation of official information | – |
| Határozat kijavítása, kicserélése | – | Correction or change of decisions | – |
| Helyreigazítás | – | Errata | – |
| FORMATERVEZÉSI MINTAOLTALMI KÖZLEMÉNYEK | | DESIGN PUBLICATIONS | |
| Adatközlés formatervezési mintaoltalmi bejelentésekről | D125 | Communication of data of design applications | D125 |
| Formatervézési mintaoltalmi bejelentések közzététele | D127 | Publication of design applications | D127 |
| Megadott formatervezési mintaoltalmak | D131 | Granted design protection | D131 |
| Közzétételt megelőzően megszüntetett | | Design procedures terminated | |
| formatervézési mintaoltalmi engedélyezési eljárások | – | prior to publication | – |
| Formatervézési mintaoltalom megszűnése | – | Lapse of design protection | – |
| Formatervézési mintaoltalom megújítása | D133 | Renewal of design protection | D133 |
| Vegyes formatervezési mintaoltalmi közlemények | | Diverse design publications | |
| Jogutódlás | D134 | Succession in title | D134 |
| Képviselési megbízás | D134 | Appointment of a representative | D134 |
| Képviselés megszűnése | D134 | Termination of representation | D134 |
| Szerzőség változása | – | Change in (the share of) authorship | – |
| Név-, illetve címváltozás | D134 | Change of names, addresses | D134 |
| Hasznosítási szerződés | – | Exploitation contracts | – |
| Hatósági tájékoztatás hatálytalanítása | – | Cancellation of official information | – |
| Határozat kijavítása, kicserélése | – | Correction or change of decisions | – |
| Helyreigazítás | – | Errata | – |
| NEMZETI VÉDJEJKÖZLEMÉNYEK I. | | NATIONAL TRADEMARK PUBLICATIONS I. | |
| Védjegybejelentések meghirdetése I. | M1017 | Publication of trademark applications I. | M1017 |
| Védjegybejelentés meghirdetése és védjegy | | Publication of trademark applications and registration | |
| lajstromozása különleges gyorsított eljárásban I. | – | of trademarks in special accelerated procedure I. | – |
| Lajstromozott védjegyek I. | M1034 | Registered trademarks I. | M1034 |
| Megszüntetett lajstromozási eljárások I. | | Terminated trademark procedures I. | |
| Védjegybejelentés visszavonása | – | Withdrawal of trademark applications | – |
| Védjegybejelentés visszavontnak tekintése | – | Trademark application considered withdrawn | – |
| Védjegybejelentés elutasítása | – | Refusal of trademark applications | – |
| Védjegybejelentés módosítása I. | – | Amendment of trademark applications I. | – |
| Védjegybejelentés megosztása I. | – | Division of trademark applications I. | – |
| Védjegyoltalom megszűnése I. | | Lapse of trademark protection I. | |
| Védjegyoltalom megszűnése | | Lapse of trademark protection | |
| megújítás nélküli lejárati miatt | M1065 | failing renewal | M1065 |
| Védjegyoltalom megszűnése lemondás miatt | M1068 | Lapse of trademark protection due to surrender | M1068 |
| Védjegyoltalom megszűnése használat hiánya miatt | – | Lapse of trademark protection due to lack of use | – |
| Védjegyoltalom megszűnése megkülönböztető képesség | | Lapse of trademark protection due to loss of distinctive | |
| elvesztése vagy megtévesztővé válás miatt | – | character or due to becoming deceptive | – |

| | | | |
|---|-------|---|-------|
| Védjegyoltalom megszűnése a védjegyjogosult jogutód nélküli megszűnése miatt | – | Lapse of trademark protection by reason of dissolution of the proprietor without successor in title | – |
| Védjegyoltalom törlése | M1068 | Cancellation of trademark protection | M1068 |
| Védjegyoltalom részleges megszűnése I. | – | Partial lapse of trademark protection I. | – |
| Védjegyoltalom megszűnése megújítás nélküli lejárát miatt | – | Lapse of trademark protection failing renewal | – |
| Védjegyoltalom megszűnése lemondás miatt | – | Lapse of trademark protection due to surrender | – |
| Védjegyoltalom megszűnése használat hiánya miatt | – | Lapse of trademark protection due to lack of use | – |
| Védjegyoltalom megszűnése megkülönböztető képesség elvesztése vagy megtévesztővé válás miatt. | – | Lapse of trademark protection due to loss of distinctive character or due to becoming deceptive | – |
| Áruegyeztetés korlátozása | – | Limitation of the list of goods or services | – |
| Védjegyoltalom megújítása I. | M1069 | Renewal of trademark protection I. | M1069 |
| Vegyes védjegyközlemények I. | | Diverse trademark publications I. | |
| Jogutódlás | M1073 | Succession in title | M1073 |
| Képviselési megbízás | M1075 | Appointment of a representative | M1075 |
| Képviselés megszűnése | M1077 | Termination of representation | M1077 |
| Név-, illetve címváltozás | M1079 | Change of names, addresses | M1079 |
| Használati szerződés | – | Licenses | – |
| Hatósági tájékoztatás hatálytalanítása | – | Cancellation of official information | – |
| Határozat kijavítása, kicserélése | – | Correction or change of decisions | – |
| Lajstromozó határozat visszavonása különleges gyorsított eljárásban | – | Withdrawal of decisions ordering registration in special accelerated procedure | – |
| Helyreigazítás | – | Errata | – |
| Közösségi védjegy nemzeti bejelentéssé való átalakítása I. | – | Conversion of a Community trademark into national application I. | – |
| Nemzetközi lajstromozás átalakítása nemzeti védjegybejelentéssé I. | – | Transformation of an international registration into national application I. | – |
| NEMZETI VÉDJEGYKÖZLEMÉNYEK II. | | NATIONAL TRADEMARK PUBLICATIONS II. | |
| Védjegybejelentések meghirdetése II. | M1083 | Publication of trademark applications II. | M1083 |
| Védjegybejelentés meghirdetése és védjegy lajstromozása különleges gyorsított eljárásban II. | – | Publication of trademark applications and registration of trademarks in special accelerated procedure II. | – |
| Lajstromozott védjegyek II. | M1098 | Registered trademarks II. | M1098 |
| Megszüntetett lajstromozási eljárások II. | | Terminated trademark procedures II. | |
| Védjegybejelentés visszavonása | – | Withdrawal of trademark applications | – |
| Védjegybejelentés visszavontnak tekintése. | – | Trademark application considered withdrawn | – |
| Védjegybejelentés elutasítása | – | Refusal of trademark applications. | – |
| Védjegybejelentés módosítása II. | – | Amendment of trademark applications II. | – |
| Védjegybejelentés megosztása II. | – | Division of trademark applications II. | – |
| Védjegyoltalom megszűnése II. | | Lapse of trademark protection II. | |
| Védjegyoltalom megszűnése megújítás nélküli lejárát miatt | M1102 | Lapse of trademark protection failing renewal | M1102 |
| Védjegyoltalom megszűnése lemondás miatt | M1109 | Lapse of trademark protection due to surrender | M1109 |
| Védjegyoltalom megszűnése használat hiánya miatt | – | Lapse of trademark protection due to lack of use | – |
| Védjegyoltalom megszűnése megkülönböztető képesség elvesztése vagy megtévesztővé válás miatt. | – | Lapse of trademark protection due to loss of distinctive character or due to becoming deceptive | – |
| Védjegyoltalom megszűnése a védjegyjogosult jogutód nélküli megszűnése miatt. | – | Lapse of trademark protection by reason of dissolution of the proprietor without successor in title | – |
| Védjegyoltalom törlése | M1109 | Cancellation of trademark protection | M1109 |
| Védjegyoltalom részleges megszűnése II. | – | Partial lapse of trademark protection II. | – |
| Védjegyoltalom megszűnése megújítás nélküli lejárát miatt | – | Lapse of trademark protection failing renewal | – |
| Védjegyoltalom megszűnése lemondás miatt | – | Lapse of trademark protection due to surrender | – |
| Védjegyoltalom megszűnése használat hiánya miatt | – | Lapse of trademark protection due to lack of use | – |
| Védjegyoltalom megszűnése megkülönböztető képesség elvesztése vagy megtévesztővé válás miatt. | – | Lapse of trademark protection due to loss of distinctive character or due to becoming deceptive | – |
| Áruegyeztetés korlátozása | M1110 | Limitation of the list of goods or services | M1110 |
| Védjegyoltalom megújítása II. | M1111 | Renewal of trademark protection II. | M1111 |
| Vegyes védjegyközlemények II. | | Diverse trademark publications II. | |
| Jogutódlás | M1112 | Succession in title | M1112 |
| Képviselési megbízás | M1112 | Appointment of a representative | M1112 |
| Képviselés megszűnése | M1112 | Termination of representation | M1112 |
| Név-, illetve címváltozás | M1112 | Change of names, addresses | M1112 |
| Használati szerződés | – | Licenses | – |
| Hatósági tájékoztatás hatálytalanítása | – | Cancellation of official information | – |
| Határozat kijavítása, kicserélése | – | Correction or change of decisions | – |

| | | | |
|---|------|---|------|
| Lajstromozó határozat visszavonása különleges gyorsított eljárásban | – | Withdrawal of decisions ordering registration in special accelerated procedure | – |
| Helyreigazítás | – | Errata | – |
| Közösségi védjegy nemzeti bejelentéssé való átalakítása II. | – | Conversion of a Community trademark into national application II. | – |
| Nemzetközi lajstromozás átalakítása nemzeti védjegybejelentéssé II. | – | Transformation of an international registration into national application II. | – |
| NEMZETKÖZI VÉDJEGYKÖZLEMÉNYEK I. | | INTERNATIONAL TRADEMARK PUBLICATIONS I. | |
| Védjegybejelentések meghirdetése I. | W387 | Publication of trademark applications I. | W387 |
| Bejegyzések a kiegészítő lajstromba I. A védjegybejelentés magyarországi oltalmának elismerése I. | W395 | Entries in the Supplementary Register I. Recognition in Hungary of trademark protection I. | W395 |
| Védjegyoltalom visszaható hatályú megszűnése I. | – | Lapse of trademark protection with retroactive effect I. | – |
| Védjegyoltalom megszűnése megújítás nélküli lejárát miatt | – | Lapse of trademark protection failing renewal | – |
| Védjegyoltalom megszűnése lemondás miatt | – | Lapse of trademark protection due to surrender | – |
| Védjegyoltalom megszűnése használat hiánya miatt | – | Lapse of trademark protection due to lack of use | – |
| Védjegyoltalom megszűnése megkülönböztető képesség elvesztése vagy megtévesztővé válás miatt | – | Lapse of trademark protection due to loss of distinctive character or due to becoming deceptive | – |
| Védjegyoltalom megszűnése a védjegyjogosult jogutód nélküli megszűnése miatt | – | Lapse of trademark protection by reason of dissolution of the proprietor without successor in title | – |
| Védjegyoltalom törlése | – | Cancellation of trademark protection | – |
| Védjegyoltalom visszaható hatályú részleges megszűnése I. | – | Partial lapse of trademark protection with retroactive effect I. | – |
| Védjegyoltalom megszűnése megújítás nélküli lejárát miatt | – | Lapse of trademark protection failing renewal | – |
| Védjegyoltalom megszűnése lemondás miatt | – | Lapse of trademark protection due to surrender | – |
| Védjegyoltalom megszűnése használat hiánya miatt | – | Lapse of trademark protection due to lack of use | – |
| Védjegyoltalom megszűnése megkülönböztető képesség elvesztése vagy megtévesztővé válás miatt | – | Lapse of trademark protection due to loss of distinctive character or due to becoming deceptive | – |
| Árjegyzék korlátozása | – | Limitation of the list of goods or services | – |
| Használati szerződés, ha nem a Nemzetközi Irodán keresztül történik a feljegyzés I. | – | Licence contract if the recordal was not made through the intermediary of the International Bureau I. | – |
| Képviselési megbízás I. | – | Appointment of a representative I. | – |
| Képviselés megszűnése I. | – | Termination of representation I. | – |
| Alhasználati engedély Magyarország területére I. | – | Sub-licences for the territory of Hungary I. | – |
| Hatósági tájékoztatás hatálytalanítása I. | – | Cancellation of official information I. | – |
| Határozat kijavítása, kicserélése I. | – | Correction or change of decisions I. | – |
| Helyreigazítás I. | – | Errata I. | – |
| NEMZETKÖZI VÉDJEGYKÖZLEMÉNYEK II. | | INTERNATIONAL TRADEMARK PUBLICATIONS II. | |
| Védjegybejelentések meghirdetése II. | W399 | Publication of trademark applications II. | W399 |
| Bejegyzések a kiegészítő lajstromba II. A védjegybejelentés magyarországi oltalmának elismerése II. | W406 | Entries in the Supplementary Register II. Recognition in Hungary of trademark protection II. | W406 |
| Védjegyoltalom visszaható hatályú megszűnése II. | – | Lapse of trademark protection with retroactive effect II. | – |
| Védjegyoltalom megszűnése megújítás nélküli lejárát miatt | – | Lapse of trademark protection failing renewal | – |
| Védjegyoltalom megszűnése lemondás miatt | – | Lapse of trademark protection due to surrender | – |
| Védjegyoltalom megszűnése használat hiánya miatt | – | Lapse of trademark protection due to lack of use | – |
| Védjegyoltalom megszűnése megkülönböztető képesség elvesztése vagy megtévesztővé válás miatt | – | Lapse of trademark protection due to loss of distinctive character or due to becoming deceptive | – |
| Védjegyoltalom megszűnése a védjegyjogosult jogutód nélküli megszűnése miatt | – | Lapse of trademark protection by reason of dissolution of the proprietor without successor in title | – |
| Védjegyoltalom törlése | – | Cancellation of trademark protection | – |
| Védjegyoltalom visszaható hatályú részleges megszűnése II. | – | Partial lapse of trademark protection with retroactive effect II. | – |
| Védjegyoltalom megszűnése megújítás nélküli lejárát miatt | – | Lapse of trademark protection failing renewal | – |
| Védjegyoltalom megszűnése lemondás miatt | – | Lapse of trademark protection due to surrender | – |
| Védjegyoltalom megszűnése használat hiánya miatt | – | Lapse of trademark protection due to lack of use | – |
| Védjegyoltalom megszűnése megkülönböztető képesség elvesztése vagy megtévesztővé válás miatt | – | Lapse of trademark protection due to loss of distinctive character or due to becoming deceptive | – |
| Árjegyzék korlátozása | – | Limitation of the list of goods or services | – |
| Használati szerződés, ha nem a Nemzetközi Irodán keresztül történik a feljegyzés II. | – | Licence contract if the recordal was not made through the intermediary of the International Bureau II. | – |
| Képviselési megbízás II. | – | Appointment of a representative II. | – |

| | | | |
|--|-----|--|-----|
| Képviselő megszünése II. | – | Termination of representation II. | – |
| Alhasználati engedély Magyarország területére II. | – | Sub-licences for the territory of Hungary II. | – |
| Hatósági tájékoztatás hatálytalanítása II. | – | Cancellation of official information II. | – |
| Határozat kijavítása, kicserélése II. | – | Correction or change of decisions II. | – |
| Helyreigazítás II. | – | Errata II. | – |
| FÖLDRAJZI ÁRUJELZŐKRE VONATKOZÓ KÖZLEMÉNYEK | | GEOGRAPHICAL INDICATION PUBLICATIONS | |
| Adatközlés földrajzi árujelzőre vonatkozó bejelentésekről | – | Communication of geographical indication applications data | – |
| Lajstromozott földrajzi árujelzők | – | Registered geographical indication. | – |
| Megszüntetett lajstromozási eljárások | – | Terminated procedures | – |
| Földrajzi árujelző bejelentés visszavonása | – | Withdrawal of application for the registration of geographical indication. | – |
| Földrajzi árujelző bejelentés visszavontnak tekintése. | – | Application for the registration of geographical indication considered withdrawn | – |
| Földrajzi árujelző bejelentés elutasítása | – | Refusal of application for the registration of geographical indication. | – |
| Földrajzi árujelzőre vonatkozó oltalom megszünése | | Lapse of protection concerning geographical indication | |
| Földrajzi árujelzőre vonatkozó oltalom megszünése lemondás miatt | – | Lapse of protection due to surrender | – |
| Földrajzi árujelzőre vonatkozó oltalom megszünése használat hiánya miatt. | – | Lapse of protection due to lack of use | – |
| Földrajzi árujelzőre vonatkozó oltalom megszünése megkülönböztető képesség elvesztése vagy megtevesztővé válása miatt. | – | Lapse of protection due to loss of distinctive character or due to becoming deceptive | – |
| Földrajzi árujelzőre vonatkozó oltalom törlése | – | Cancellation of geographical indication protection. | – |
| Vegyes közlemények | | Diverse publications concerning geographical indication | |
| Képviselői megbízás | – | Appointment of a representative | – |
| Képviselő megszünése | – | Termination of representation | – |
| Név-, illetve címváltozás | – | Change of names, addresses | – |
| Hatósági tájékoztatás hatálytalanítása | – | Cancellation of official information | – |
| Határozat kijavítása, kicserélése | – | Correction or change of decisions | – |
| Helyreigazítás | – | Errata | – |
| NEMZETKÖZI EREDETMEGJELŐLÉS-KÖZLEMÉNYEK | | PUBLICATIONS ON INTERNATIONAL APPELLATIONS OF ORIGIN | |
| Nemzetközi eredetmegjelölés-bejelentések meghirdetése | – | Publication of applications for the international registration of appellations of origin | – |
| Nemzetközi eredetmegjelölés magyarországi oltalmának elismerése. | – | Recognition in Hungary of the protection of an international appellation of origin | – |
| INTÉZMÉNYI KÖZLEMÉNYEK | | INSTITUTIONAL PUBLICATIONS | |
| Hirdetményi úton történő kézbesítés | K51 | Communication by notice | K51 |
| Kötelező közzétételek | | Obligatory publications | |
| Az államháztartási törvény 15/A §-a szerinti közzétételek | – | Publications under Article 15/A of the Act on Public Finances | – |
| Az államháztartási törvény 15/B §-a szerinti közzétételek | – | Publications under Article 15/B of the Act on Public Finances | – |

A hatósági közlemények rovataiban alkalmazott kódok és rendezési elvek

| Az iparjogvédelmi dokumentumokat kibocsátó egyes országokat és egyes nemzetközi szervezeteket azonosító kódok (a WIPO 3. szabványa szerint) | | | |
|--|--|----|--|
| AD | Andorra | DJ | Dzsibuti |
| AE | Egyesült Arab Emirátusok | DK | Dánia |
| AF | Afganisztán | DM | Dominikai Közösség |
| AG | Antigua és Barbuda | DO | Dominikai Köztársaság |
| AI | Anguilla | DZ | Algéria |
| AL | Albánia | EA | Eurázsiai Szabadalmi Szervezet (EAPO) |
| AM | Örményország | EC | Ecuador |
| AN | Holland Antillák | EE | Észtország |
| AO | Angola | EG | Egyiptom |
| AP | Afrikai Országok Iparjogvédelmi Szervezete (ARIPO) | EH | Nyugat-Szahara |
| AR | Argentína | EM | Belső Piaci Harmonizációs Hivatal (védjegy és ipari minta) (OHIM) |
| AT | Ausztria | EP | Európai Szabadalmi Hivatal (EPO) |
| AU | Ausztrália | ER | Eritrea |
| AW | Aruba | ES | Spanyolország |
| AZ | Azerbajdzsán | ET | Etiópia |
| BA | Bosznia-Hercegovina | FI | Finnország |
| BB | Barbados | FJ | Fidzsi-szigetek |
| BD | Banglades | FK | Falkland-szigetek (Malvin-szigetek) |
| BE | Belgium | FO | Farøer-szigetek |
| BF | Burkina Faso | FR | Franciaország |
| BG | Bulgária | GA | Gabon |
| BH | Bahrein | GB | Nagy-Britannia |
| BI | Burundi | GC | Az Öböl menti Arab Államok Együttműködési Tanácsának Szabadalmi Hivatala (GCC) |
| BJ | Benin | GD | Grenada |
| BM | Bermuda | GE | Grúzia |
| BN | Brunei | GG | Guernsey |
| BO | Bolívia | GH | Ghána |
| BR | Brazília | GI | Gibraltár |
| BS | Bahama-szigetek | GL | Grönland |
| BT | Bhután | GM | Gambia |
| BV | Bouvet-sziget | GN | Guinea |
| BW | Botswana | GQ | Egyenlítői-Guinea |
| BX | Benelux Szellemi Tulajdonvédelmi Hivatal (BOIP) | GR | Görögország |
| BY | Belorusszia | GS | Dél-Georgia és a Dél-Sandwich-szigetek |
| BZ | Belize | GT | Guatemala |
| CA | Kanada | GW | Bissau-Guinea |
| CD | Kongói Demokratikus Köztársaság | GY | Guyana |
| CF | Közép-afrikai Köztársaság | HK | Hongkongi Különleges Igazgatású Terület |
| CG | Kongó | HN | Honduras |
| CH | Svájc | HR | Horvátország |
| CI | Elefántcsontpart | HT | Haiti |
| CK | Cook-szigetek | HU | Magyarország |
| CL | Chile | IB | A Szellemi Tulajdon Világszervezetének (WIPO) Nemzetközi Irodája |
| CM | Kamerun | ID | Indonézia |
| CN | Kína | IE | Írország |
| CO | Kolumbia | IL | Izrael |
| CR | Costa Rica | IM | Man-sziget |
| CU | Kuba | IN | India |
| CV | Zöld-foki Köztársaság | IQ | Irak |
| CY | Ciprus | IR | Iráni Iszlám Köztársaság |
| CZ | Cseh Köztársaság | IS | Izland |
| DE | Németország | IT | Olaszország |
| | | JE | Jersey |
| | | JM | Jamaica |
| | | JO | Jordánia |
| | | JP | Japán |
| | | KE | Kenya |
| | | KG | Kirgizisztán |
| | | KH | Kambodzsza |
| | | KI | Kiribati |
| | | KM | Comore-szigetek |
| | | KN | Saint Christopher és Nevis |
| | | KP | Koreai Népi Demokratikus Köztársaság |
| | | KR | Koreai Köztársaság |
| | | KW | Kuvait |
| | | KY | Kajmán-szigetek |
| | | KZ | Kazahsztán |
| | | LA | Laoszi Népi Demokratikus Köztársaság |
| | | LB | Libanon |
| | | LC | Saint Lucia |
| | | LI | Liechtenstein |
| | | LK | Srí Lanka |
| | | LR | Libéria |
| | | LS | Lesotho |
| | | LT | Litvánia |
| | | LU | Luxemburg |
| | | LV | Lettország |
| | | LY | Líbia |
| | | MA | Marokkó |
| | | MC | Monaco |
| | | MD | Moldovai Köztársaság |
| | | ME | Montenegró |
| | | MG | Madagaszkár |
| | | MK | Macedón Köztársaság |
| | | ML | Mali |
| | | MM | Mianmar |
| | | MN | Mongólia |
| | | MO | Makao |
| | | MP | Észak-Marina-szigetek |
| | | MR | Mauritánia |
| | | MS | Montserrat |
| | | MT | Málta |
| | | MU | Mauritius |
| | | MV | Maldív-szigetek |
| | | MW | Malawi |
| | | MX | Mexikó |
| | | MY | Malajzia |
| | | MZ | Mozambik |
| | | NA | Namíbia |
| | | NE | Niger |
| | | NG | Nigéria |
| | | NI | Nicaragua |
| | | NL | Hollandia |
| | | NO | Norvégia |
| | | NP | Nepál |
| | | NR | Nauru |
| | | NZ | Új-Zéland |
| | | OA | Szellemi Tulajdon Afrikai Szervezete (OAPI) |
| | | OM | Omán |
| | | PA | Panama |

SZABADALMI KÖZLEMÉNYEK

Adatközlés szabadalmi bejelentésekről

| | | | |
|--|---|--|--|
| A – SZEKCIÓ KÖZSZÜKSÉGLETI CIKKEK | | (21) P 09 00656 (22) 2009.10.16. (71) NanGenx Zrt., Budapest, 1031 Záhony u. 7. (HU) | (21) P 09 00713 (22) 2009.11.13. (71) Peridot-Line Kft., Pusztazámor, 2039 Móricz Zsigmond u. 1. (HU) |
| (21) P 09 00666 (22) 2009.10.20. (71) DON LUI Kft., Dombóvár, 7200 Fürst Sándor u. 3. (HU) | (54) Gyógyászati és/vagy kozmetikai készítmény és eljárás ennek előállítására (74) Pintz és Társai Szabadalmi, Védjegy és Jogi Iroda, Budapest | (54) Zanamivir nanorészecskét tartalmazó készítmény, eljárás előállítására és az ezt tartalmazó gyógyszerkészítmény | (54) Eljárás ásványvizek és egyéb italok készítésére alkalmas gyógynövénykivonatok készítésére (74) dr. Kurucz-Kovács Gergely, Kurucz-Kovács Ügyvédi Iroda, Budapest |
| (21) P 09 00682 (22) 2009.10.30. (71) Eötvös Lóránd Tudományegyetem, Budapest, 1053 Egyetem tér 1–3. (HU) | (54) Kísérleti állatkoponya-befogó készülék (74) Kovári György, ADVOPATENT Szabadalmi és Védjegy Iroda, Budapest | (21) P 09 00698 (22) 2009.11.06. (71) Richter Gedeon Nyrt., Budapest, 1103 Gyömrői út 19/21. (HU) | (54) Növelt stabilitású gyógyszerkészítmények |
| (21) P 09 00672 (22) 2009.10.26. (71) Füzély Gabriella Viktória, Szigetszentmiklós, 2310 Boróka u. 1. (HU) | (54) Mobil ruhatartó | (21) P 09 00653 (22) 2009.10.13. (71) Shopguard Kft., Budapest, 1037 Szépvölgyi út 41. (HU) | (54) Áruvédelmi eszköz hosszúkás nyúlvánnyal rendelkező termékekhez (74) Rónaszéki Tibor szabadalmi ügyvivő, Budapest |
| (21) P 09 00641 (22) 2009.10.07. (71) Hankó Péter, Gyöngyös, 3200 Kócsag u.24 I/4. (HU) | (54) Pórusbeton anyagú eszközök folyadék szívórogtatására, párolgotatására és tárolására, ezek sokrétű felhasználása | (21) P 09 00648 (22) 2009.10.12. (71) Szűcs Péter, Zalaapáti, 8741 Deák Ferenc u. 80. (HU) | (54) Hidromassázshenger |
| (21) P 09 00671 (22) 2009.10.26. (71) dr. Horváth István, Budapest, 1125 Istenhegyi út 35/a (HU) | (54) Eljárás acetaldehid bontását serkentő por, tablettá vagy ital előállítására | (21) P 09 00692 (22) 2009.11.04. (71) Szűcs Péter, Zalaapáti, 8741 Deák Ferenc u. 80. (HU) | (54) Masszírozó ruha |
| (21) P 09 00674 (22) 2009.10.27. (71) Héra Ferencné Kürthy Eszter, Mohács, 7700 Borza u. 28. (HU) | (54) Próba, szerencse, játék a játékban egyéni és társasjáték (74) Alavári Sándorné Héra Edit, Mohács | (21) P 09 00659 (22) 2009.10.16. (71) Török Sándor, Budapest, 1144 Kőszeg u. 2/c (HU) | (54) Eljárás léghumidifikációs és/vagy változtatható légsebességű szárításra |
| (21) P 09 00652 (22) 1998.09.18. (71) Ineos Healthcare Limited, Warrington, WA5 1AB Bank Quay, 4 Liverpool Road (GB) | (54) Vegyes vagy szulfatált fémvegyületek mint foszfátmegkötők (30) 9720061.2 1997.09.19. GB (62) P0004527 1998.09.18. HU (74) Frankné dr. Machytka Daisy, Gödölle, Kékes, Mészáros & Szabó Szabadalmi és Védjegy Iroda, Budapest | B – SZEKCIÓ IPARI MŰVELETEK ÁLTALÁBAN ÉS SZÁLLÍTÁS | |
| (21) P 09 00683 (22) 2009.10.30. (71) Lindmayer S. István, Döbrököz, 7228 Homokhegy u. 12. (HU) | (54) Alacsonynyomású folyadékadagoló-készülék és eljárás folyadék kis nyomással történő steril kiadagolására (74) dr. Harangozó Gábor, DANUBIA Szabadalmi és Jogi Iroda Kft., Budapest | (21) P 09 00704 (22) 2009.11.04. (71) Halmos László, Budapest, 1164 Budapesti út 157/b (HU) | (54) Többcélű, görbíthető rugalmas palack (74) dr. Jakab Judit, S.B.G. & K. Szabadalmi Ügyvivői Iroda, Budapest |
| (21) P 09 00664 (22) 2009.10.20. (71) Mészáros István, Domony, 2182 Fő út 93. (HU) | (54) Az egészségesebb dohányzás | (21) P 09 00705 (22) 2009.11.04. (71) Halmos László, Budapest, 1164 Budapesti út 157/b (HU) | (54) Görbíthető rugalmas palack (74) dr. Jakab Judit, S.B.G. & K. Szabadalmi Ügyvivői Iroda, Budapest |
| | | (21) P 09 00637 (22) 2009.10.07. (71) id. Holló Imre, Eger, 3300 Mindszenty Gedeon u. 49. (HU) | (54) Új stílusok és reform, legó rendszerű formatervezésben |

Adatközlés szabadalmi bejelentésekről

| | |
|---|---|
| (21) P 09 00703 (22) 2009.11.09. (71) dr. Kozéky László, Budapest, 1203 János u. 51–53. (HU); Mohácsi Gabriella, Solymár, 2083 Magas u. 112. (HU) | (21) P 09 00649 (22) 2009.10.12. (71) Home Factory Kft., Budapest, 1037 Zúzvara köz 9. (HU) |
| (54) Elrendezés széntüzelésű erőműveknek szerves szén alapú hulladékok fogadására és a szén-dioxid emissziójának eliminálására gáz és folyékony halmazállapotú energiahordozók és vegyipari alapanyagok előállításával | (54) Masszív készház rendszer |
| (21) P 09 00669 (22) 2009.10.26. (71) Mandzsu Zoltán, Budapest, 1112 Bod Péter lejtő 4. (HU); id. Mandzsu József, Budapest, 1118 Radvány u. 19. (HU); ifj. Mandzsu József, Fót, 2151 Nyírfa u. 17. (HU) | (21) P 09 00691 (22) 2009.11.04. (71) Zelenai Tamás, Budapest, 1125 Nógrádi u. 2/b (HU) |
| (54) Javított műanyag zsák túlnyomáskiengedéssel, csomagolási eljárás és rendszer | (54) Kerámia falazóelemek hőszigetelő képességének javítása az elemek üregeiben elhelyezett hőszigetelő betétek alkalmazásával. Eljárás és eszköz a hőszigetelő betétek falazóelembe helyezéséhez (74) dr. Szilágyi Márta, Budapest |
| F – SZEKCIÓ MECHANIKA, VILÁGÍTÁS, FŰTÉS | |
| (21) P 09 00673 (22) 2009.10.27. (71) Szaniszló Ernő, Kazincbarcika, 3700 Iskola köz 3. 1/4. (HU) | (21) P 09 00657 (22) 2009.10.16. (71) Apolczer Ferenc, Mór, 8060 Ezerjő u. 21. (HU) |
| (54) Mozgólépcső mozgó gumi korlátjához beépített tisztítóberendezés | (54) Lövegcső változó keresztmetszeti felületű lövedék kilövésére és ilyen lövedék (74) Hergár Jenő szabadalmi ügyvivő, Budapest |
| C – SZEKCIÓ VEGYÉSZET ÉS KOHÁSZAT | |
| (21) P 09 00603 (22) 2009.09.25. (71) BioMarker Kft., Gödöllő, 2100 Köztársaság út 8. (HU) | (21) P 09 00675 (22) 2009.10.28. (71) Fazakas Gábor, Budapest, 1114 Bartók Béla út 61. 1/6. (HU) |
| (54) Sejttenyésztő tápközeg (74) Lengyel Zsolt, DANUBIA Szabadalmi és Jogi Iroda Kft., Budapest | (54) LED-fényforrás tetszőleges formájú fényterelő lemezmaszkokkal |
| (21) P 09 00627 (22) 2009.10.02. (71) Kasuba János, Budapest, 1075 Dohány u. 45. (HU) | (21) P 09 00676 (22) 2009.10.28. (71) Fazakas Gábor, Budapest, 1114 Bartók Béla út 61. 1/6. (HU); Gyórfi László, Budapest, 1213 Bordás u. 24. 3/13. sz. (HU) |
| (54) Eljárás AIMg ötvözet előállítására, új polimerizált, fullerén jellegű karbon alkalmazásával | (54) Hőhídsegény kötőelem felülfekvő gömbcsuklós rögzítőtárcsával és csavarszárral fejtelt fém vagy kompozit anyagú húzószárral |
| (21) P 09 00519 (22) 2009.10.19. (71) Kertész Árpád, Budaörs, 2040 Mozdony u. 20. (HU) | (21) P 09 00695 (22) 2009.11.05. (71) Fehérvári László, Tápiószecső, 2251 Madách u. 37. (HU) |
| (54) Eljárás és berendezés stabil oxigén létrehozására, kialakítására és vízben történő elnyelésére | (54) Eljárás haszon anyag - elsősorban energetikai célokra adott hulladékkezelők meglévő műszaki adottságaihoz igazított – előállítására |
| (21) P 09 00623 (22) 2009.09.30. (71) MOL Magyar Olaj- és Gázipari Nyilvánosan Működő Részvénytársaság 67,28%, Budapest, 1117 Október huszonharmadika u. 18. (HU); Olajterv Fővállalkozó és Tervező Zártkörűen Működő Részvénytársaság 20,80%, Budapest, 1036 Lajos u. 103. (HU); Pannon Egyetem 10,46%, Veszprém, 8200 Egyetem u. 10 (HU); Magyar Tudományos Akadémia Kémiai Kutatóközpont 1,46%, Budapest, 1025 Pusztaszeri út 59–67. (HU) | (21) P 09 00668 (22) 2009.10.21. (71) Finta Sándor, Hódmezővásárhely, 6800 Vajda u. 1. (HU) |
| (54) Belső égésű motoroknál használható hajtóanyagok és hajtóanyag-adalékok, valamint eljárás ezek előállítására (74) Schläfer László, DANUBIA Szabadalmi és Jogi Iroda Kft., Budapest | (54) Záróprofil |
| E – SZEKCIÓ HELYHEZ KÖTÖTT LÉTESÍTMÉNYEK | |
| (21) P 09 00688 (22) 2009.11.03. (71) dr. Almási Ferenc, Budapest, 1055 Balaton u. 19. III/1. (HU) | (21) P 09 00655 (22) 2009.10.15. (71) Fodor Elisabeta 49%, Told, 4117 Jókai u. 5. (HU); Madaras Béla 1%, Kibéd, 547268 Fő út 524. (RO); Halász Sándor 50%, Told, 4117 Jókai u. 5. (HU) |
| (54) Mobil szükséghid | (54) Energiafelhasználás nélküli energiatermelő rendszer |
| (21) P 09 00689 (22) 2009.11.03. (71) dr. Almási Ferenc, Budapest, 1055 Balaton u. 19. III/1. (HU) | (21) P 09 00670 (22) 2009.10.26. (71) László Lajos, Budajenő, 2093 Pátyi u. 49. (HU); Molnár László, Telki, 2094 Erdő u. 13. (HU) |
| (54) Mobil oszlop | (54) Függőleges tengelyű, zajtalan, és a túlpörgést megakadályozó sebességbehatárolt turbó szélgenerátor, mely alacsony fordulátú, de nagy erejű forgatónyomaték előállítására képes |
| | (21) P 09 00621 (22) 2009.09.30. (71) Szabados Csaba Zoltán, Paks, 7030 Fenyves u. 5. (HU) |
| | (54) Napfényhasznosítás, belsőterek megvilágítása napkövető tükrök optikai cső, optikai szál használatával |
| | (21) P 09 00651 (22) 2009.10.13. (71) Sándor Bertalan, Pacsa, 8761 Rajki út 6. (HU) |
| | (54) Mozgó alkatrész nélküli napenergia hasznosítása fűtésre, hűtésre, szárításra |

-
- (21) **P 09 00658** (22) 2009.10.16.
(71) Török Sándor, Budapest, 1144 Kőszeg u. 2/c (HU)
- (54) **Eljárás ammónia gázzal működő belső égésű motor üzemeltetésére**
-
- G – SZEKCIÓ
FIZIKA
-
- (21) **P 09 00654** (22) 2009.10.14.
(71) 3D for All Számítástechnikai Fejlesztő Kft. 45%, Budapest, 1074 Rákóczi út 68. (HU);
Femtonics Kutató és Fejlesztő Kft. 45%, Budapest, 1121 Konkoly-Thege út 29–33. (HU);
Magyar Tudományos Akadémia Kísérleti Orvostudományi Kutatóintézet 10%, Budapest, 1083 Szigony u. 43. (HU)
- (54) **Valós idejű interaktív kapcsolat létrehozása háromdimenziós mikroszkóp és háromdimenziós számítástechnikai beviteli rendszer között térbeli műveletek végrehajtására és megjelenítésére**
- (74) dr. Kereszty Marcell, Gödölle, Kékes, Mészáros & Szabó Szabadalmi és Védjegy Iroda, Budapest
-
- (21) **P 09 00702** (22) 2009.11.09.
(71) Balla Richárd, Leányfalu, 2016 Móricz Zs. út 231. (HU);
Gáspár György, Budapest, 1214 Szabadság u. 57/G. fszt. 2. (HU);
Villányi László, Budapest, 1161 Mária u. 64. (HU);
Heizler Ottó, Paks, 7030 Váci Mihály u. 3. I. em. 3. (HU);
dr. Farkas Gábor, Pilismarót, 2028 Dózsa Gy. u. 11. (HU);
Németh Rudolf, Budapest, 1037 Jablonka út 30. (HU);
Kiss Anna sz. Vajkó Anna, Dömös, 2027 Álmos herceg útja 8. (HU)
- (54) **Korhatárhoz kötött áruk értékesítését is biztosító árusító automata, különösen gyógyszerkiadó automata**
- (74) Székely Éva egyéni szabadalmi ügyvivő, Budapest
-
- (21) **P 09 00644** (22) 2009.10.09.
(71) Bay Zoltán Alkalmazott Kutatási Közalapítvány, Budapest, 1116 Fehérvári út 130. (HU)
- (54) **Kézi kommunikációs eszközre épülő alkalmazásindító rendszer**
-
- (21) **P 09 00646** (22) 2009.10.09.
(71) Bogdán Tamás, Budaörs, 2040 Domb u. 29. fszt. 3. (HU)
- (54) **Mobiltelefon alapú be- és kiléptető, munkaidő nyilvántartó, ellenőrző rendszer**
-
- (21) **P 09 00624** (22) 2009.10.01.
(71) Boros Attila, Budapest, 1134 Róbert Károly krt. 102. fsz. 11. (HU)
- (54) **Fénycsőgyújtó és -működtető elektronikus kapcsolás**
-
- (21) **P 09 00661** (22) 2009.10.16.
(71) Femtonics Kft., Budapest, 1083 Szigony u. 43. (HU)
- (54) **Háromdimenziós képalkotó eszköz és háromdimenziós virtuális valóságot nyújtó számítógépes eszköz (VR) közötti valós idejű interaktív kapcsolat műveletek végrehajtására és megjelenítésére**
- (74) Kacsuk Zsófia, Budapest
-
- (21) **P 09 00639** (22) 2009.10.07.
(71) Fold-R Zrt., Budapest, 1117 Budafoki út 107–109. (HU);
Vilmos András, Budapest, 1026 Endrődi Sándor u. 27/a (HU)
- (54) **Eljárás azonosított bankkártyás fizetési tranzakció bonyolításának biztosítására, kezdeményezésére, valamint erre szolgáló szoftver, és ilyen szoftvert tartalmazó kommunikációs eszköz**
- (74) Kacsuk Zsófia szabadalmi ügyvivő, Budapest
-
- (21) **P 09 00642** (22) 2009.10.07.
(71) dr. Földesy Péter, Dunakeszi, 2120 Damjanich út 8. (HU)
- (54) **Eljárás és berendezés térbeli mérés végrehajtására**
- (74) dr. Kereszty Marcell, Gödölle, Kékes, Mészáros & Szabó Szabadalmi és Védjegy Iroda, Budapest
-
- (21) **P 09 00665** (22) 2009.10.20.
(71) Hantz Péter, Kolozsvár, RO-400474 I. Budai Deleanu u. 60. (RO)
- (54) **Élőszavas oktatás hatékonyságának növelésére szolgáló berendezés, és eljárás annak alkalmazására**
- (74) Pintz és Társai Szabadalmi, Védjegy és Jogi Iroda, Budapest
-
- (21) **P 09 00680** (22) 2009.10.30.
(71) MAHIR Cityposter Kft., Budapest, 1095 Soroksári út 121. (HU);
Hidromatic Kft., Budapest, 1121 Hajnalka u. 30. (HU)
- (54) **Reklámhordozó berendezés**
- (74) Bándy Tamásné, PATENDER Nemzetközi Iparjogvédelmi Kft., Budapest
-
- (21) **P 09 00696** (22) 2009.11.05.
(71) Holakovszky László, Halásztelek, 2314 Mária u. 79. (HU)
- (54) **Binokuláris képmegjelenítő készülék**
-
- (21) **P 09 00662** (22) 2009.10.19.
(71) Vojnovics Tamás, Budapest, 1054 Hold u. 21. I. em. 6/b (HU);
dr. Holl László, Budapest, 1137 Vigszínház u. 5. III/16. (HU)
- (54) **Szemüveg sportoláshoz, előnyösen nyári szabadidő sportokhoz**
-
- (21) **P 09 00711** (22) 2009.11.12.
(71) Ipacs Pince Kft., Budaörs, 2040 Kálvária u. 28. (HU)
- (54) **Palack nyakán elhelyezhető térbeli címke és eljárás ilyen címke elhelyezésére palack nyakán**
- (74) dr. Harangozó Gábor, DANUBIA Szabadalmi és Jogi Iroda Kft., Budapest
-
- (21) **P 09 00694** (22) 2009.11.05.
(71) Váthy Zoltán, Zalaszentgrót, 8790 Katalin Ltp. 2/B (HU);
Percz Zoltán Péter, Zalaszentgrót, 8790 Katalin Ltp. 6/B (HU)
- (54) **Műanyag tokozású RFID azonosító termék műanyag tokozású elektronikus áruvédelmi (EAS) címkékhez**
-
- (21) **P 09 00636** (22) 2009.10.06.
(71) Pécsi Tudományegyetem, Pécs, 7633 Szántó Kovács János u. 1/b (HU)
- (54) **Szabad formájú testek anyageltávolítás-szimulációja egységesített architektúrájú grafikus hardveren**
- (74) dr. Harangozó Gábor, DANUBIA Szabadalmi és Jogi Iroda Kft., Budapest
-
- (21) **P 09 00679** (22) 2009.10.29.
(71) Pécsi Tudományegyetem, Pécs, 7633 Szántó Kovács János u. 1/b (HU)
- (54) **Eljárás anyageltávolítás szimulációjára, eljárás ilyen szimuláció képi megjelenítésére, számítógépes rendszer ilyen eljárások végrehajtására és számítógépi programtermék**
- (74) dr. Harangozó Gábor, DANUBIA Szabadalmi és Jogi Iroda Kft., Budapest
-
- (21) **P 09 00635** (22) 2009.10.06.
(71) Simonyi Endre 90%, Érd, 2030 Temes u. 36. (HU);
Simonyi Márton 10%, Érd, 2030 Temes u. 36. (HU)
- (54) **Veszélyes hulladék hasznosítási eljárás**
-

Adatközlés szabadalmi bejelentésekről

-
- | | |
|--|---|
| <p>(21) P 09 00650 (22) 2009.10.13. (71) Simonyi Endre, Érd, 2030 Temes u. 36. (HU) (54) Tükör</p> | <p>(21) P 09 00684 (22) 2009.11.02. (71) Németh Andor, Szombathely, 9700 Kosztolányi u. 5. II/4. (HU) (54) Eljárás távoli eszközök interneten történő távvezérlésére valósidejű audiovizuális távfelügyelettel.</p> |
|--|---|
-
- | | |
|---|---|
| <p>(21) P 09 00693 (22) 2009.11.05. (71) Slot Consulting Kft., Budapest, 1185 Nagyszőlős u. 12. (HU) (54) Minden repülőgéptípuson alkalmazható, adaptív modellezési technológián alapuló, kézisámítógéphez kapcsolható, integrált repülési adatgyűjtő és döntéstámogató információs rendszer időszakos levegő-föld adatkapcsolattal</p> | <p>(21) P 09 00619 (22) 2009.09.30. (71) Protecta Elektronikai Kft., Budapest, 1158 Késmárk u. 7/a (HU) (54) Védelmi eljárás és berendezés háromfázisú villamos hálózathoz (74) dr. Kereszty Marcell, Gödölle, Kékes, Mészáros & Szabó Szabadalmi és Védjegy Iroda, Budapest</p> |
|---|---|
-
- | | |
|---|---|
| <p>(21) P 09 00622 (22) 2009.09.30. (71) Szabados Csaba Zoltán, Paks, 7030 Fenyves u. 5. (HU) (54) Kis, közepes és nagyfeszültségű távvezeték üzemi állapot és optikai nyomvonal jelzés</p> | <p>(21) P 09 00620 (22) 2009.09.30. (71) Protecta Elektronikai Kft., Budapest, 1158 Késmárk u. 7/a (HU) (54) Eljárás háromfázisú villamos hálózat csillagponti feszültségének minimalizálására (74) dr. Kereszty Marcell, Gödölle, Kékes, Mészáros & Szabó Szabadalmi és Védjegy Iroda, Budapest</p> |
|---|---|
-
- H – SZEKCIÓ
VILLAMOSSÁG
-
- | | |
|--|--|
| <p>(21) P 09 00645 (22) 2009.10.09. (71) Bogdán Tamás, Budaörs, 2040 Domb u. 29. fszt. 3. (HU) (54) Bluetooth alapú jelzésadó egység</p> | <p>(21) P 09 00663 (22) 2009.10.20. (71) dr. Rónyai Ferenc, Budapest, 1122 Zeke u. 5. (HU) (54) Mobil telefonokban tetszőleges kiválasztással, kölcsönösen bevitt információk híváskapcsolat nélküli felismerése</p> |
|--|--|
-
- | | |
|---|--|
| <p>(21) P 09 00667 (22) 2009.10.20. (71) Bogdán Tamás, Budaörs, 2040 Domb u. 29. (HU) (54) Eljárás személyek biztonsági felügyeletére (74) Mák András, S.B.G. & K. Szabadalmi Ügyvivői Iroda, Budapest</p> | <p>(21) P 09 00403 (22) 2009.06.26. (71) Sípos László, Gyöngyös, 3200 Pesti út 46./1. Fsz. 1. (HU) (54) Elrendezés mágneses impulzusok keltésére és gerjesztésére, valamint az elrendezéssel felépített elektromos generátor</p> |
|---|--|
-
- | | |
|---|--|
| <p>(21) P 09 00690 (22) 2009.11.03. (71) Nagy Róbert, Debrecen, 4078 Sármány u. 25. (HU) (54) Xenon izzóval szerelt világítóberendezések ipari-lakossági kül-, beltéri használatra 35W-500W</p> | <p>(21) P 09 00630 (22) 2009.10.06. (71) Tolnay László, Budapest, 1118 Előpatak u. 3. (HU) (54) Kompakt fénycsövek bemelegedési idejét kompenzáló fényforrás és világítótest</p> |
|---|--|
-
- A rovat 69 db közlést tartalmaz.

Szabadalmi bejelentések közzététele

A – SZEKCIÓ
KÖZSZÜKSÉGLETI CIKKEK

- (51) **A01G 31/00** (2006.01)
C05F 11/02 (2006.01) (13) A1
(21) **P 08 00323** (22) 2008.05.19.

(71) (72) Balogh Gyula Bogumil, Dunaújváros (HU)

- (54) **Eljárás hidropóniás növénytermesztés és csíratálakban való csíráztatás természetes ásványi anyaggal való tápanyagszükségletének növelésére**

(57) Alginit, előnyösen Pulai alginit hatóanyag kivonatának, előnyösen porlasztott alapú változatának alkalmazása vízkultúrák (hidropóniás) növénytermesztés, csíratálakban való csíráztatás, valamint malmi csírák örleményének alginátokkal való dúsítására.

- (51) **A23L 1/308** (2006.01)
A21D 2/18 (2006.01)
A21D 2/36 (2006.01) (13) A1
(21) **P 07 00842** (22) 2007.12.22.

(71) Eger Innovations Kutatás-Fejlesztési Korlátolt Felelősségű Társaság, Eger (HU)

(72) dr. Kiss Attila, Eger (HU);
dr. Naár Zoltán, Eger (HU)

- (54) **Eljárás probiotikus hatású, inulintartalmú sütőipari termékek előállítására**

(74) dr. Kovács Gergely András ügyvéd, Eger

(57) A találmány olyan új funkcionális élelmiszer és az annak előállításához kapcsolódó gyártástechnológia kifejlesztése, mely az oligoszacharid-típusú inulint, mint kiemelkedően fontos természetes étkezési rostot tartalmazza hatóanyagként. A táplálékkal az emésztőrendszerbe kerülő inulin nem kizárólag diabetikus hatású anyagként, hanem prebiotikumként is viselkedik.

Az inulin 140 °C feletti hőmérsékleten fokozatosan degradálódik, és a bomlástermékek között az alapegység fruktóz mellett megjelennek a difruktóz-anhidrid és ennek polimerizátumai. Vizsgálataink szerint ezen anyagok hatékonyabban és szelektívebben serkentik a Bifidobacterium nemzetségbe tartozó baktériumokat, mint az eredeti inulin.

Az optimális prebiotikus hatást modellkísérletekkel állították be a hőkezelt termékekben levő bomlástermékek mikrobiológiai tesztkísérletei által. Az inulint a sütőipari termékek nyers tésztájába keverve az optimalizált sütési hőmérsékletet és időt alkalmazva maximalizálták a keletkező prebiotikus anyagok mennyiségét, illetve hatását.

- (51) **A23L 1/36** (2006.01)
A23D 9/007 (2006.01)
A23D 9/02 (2006.01) (13) A1
(21) **P 08 00235** (22) 2008.04.11.

(71) „DEJÓ”, Élelmiszergyártó, Kereskedelmi és Ügynöki Kft., Szekszárd (HU)

(72) Palcsó József 35%, Fadd (HU);
dr. Perédi József 30%, Budapest (HU);
dr. Makai Sándor 18%, Mosonmagyaróvár (HU);
Szentai József 17%, Szekszárd (HU)

- (54) **Eljárás olajosmag-tartalmú készítmények előállítására**

(74) Karácsonyi Béla, ADVOPATENT Szabadalmi és Védjegy Iroda, Budapest

(57) A találmány eljárás olajmagörlemény tartalmú élelmiszer-készítmények előállítására, amelynek lényege az, hogy az előkezelt olajos

magvak olajtartalmát őrlés előtt préssel lényegesen csökkentik, az örlemény szemcsefinomság szerinti frakcionálása után a finomabb szemcsefrakciót táplálkozásbiológiai szempontból kedvező zsírsavösszetételű zsírokkal vagy olajokkal, valamint további ízesítőanyagokkal és/vagy dúsítóanyagokkal egészítik ki és egyneműsítik.

- (51) **A23N 17/00** (2006.01) (13) A1
(21) **P 08 00187** (22) 2008.03.25.

(71) (72) Bodoglári Lajos, Kecskemét (HU)

- (54) **Eljárás és berendezés mezőgazdasági keverékek készítéséhez**

(74) Kovács Gábor, DANUBIA Szabadalmi és Jogi Iroda Kft., Budapest

(57) A jelen találmány tárgya egyrészt eljárás, másrészt berendezés szemcsés keverék készítéséhez. Az eljárás során a keverék összetevőit adagolóegységek (20) segítségével szállítószalagra (10) mérik ki és keverőgéphez (30) továbbítják. A kimért mennyiségeket az adagolóegységek (20) egyenkénti és folyamatos mérésével határozzák meg. A berendezés tartalmaz egy keverőgépet (30), a keverőgéphez kapcsolódó kiadószerkezetet. A berendezésnek továbbá

– legalább a keverék összetevőinek számával azonos számú adagolószerkezete (20),

– az adagolószerkezetek (20) által kiadott anyagot felfogó és továbbító szállítószalagja (10) van,

– minden egyes adagolószerkezethez (20) a vonatkozó összetevőt tároló mérlegtartály (22) kapcsolódik,

– minden egyes adagolószerkezethez (20) annak és a mérlegtartálynak az együttes tömegét mérő mérőcellája kapcsolódik,

– az adagolószerkezetek (20) a vonatkozó összetevőnek a szállítószalagra (10) történő felhordására vannak kiképezve,

– a szállítószalag (10) hajtóegységgel van ellátva, és az összetevőknek a keverőgéphez (30) történő behordásához van kialakítva,

– a mérőcellák számítógépes vezérlőberendezéshez kapcsolódnak, amelynek az adagolószerkezetek (20) adagolási sebességét vezérlő kimenetei az egyes adagolószerkezetekhez (20) kapcsolódnak, a szállítószalag (10) szállítási sebességét szabályozó kimenete a szállítószalag (10) hajtóegységéhez kapcsolódik.

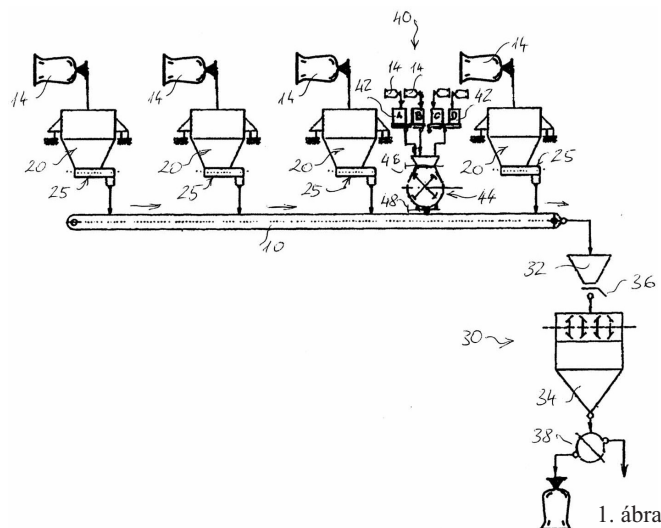

- (51) *A24D 1/18* (2006.01)
A61K 36/28 (2006.01)
A61K 36/534 (2006.01)
A61K 36/886 (2006.01)

(13) A1

- (21) **P 08 00712** (22) **2008.11.21.**
 (71) (72) Bartos Andor Zoltán, Nyáregyháza (HU)

(54) Eljárás és eszközkészlet különböző gyógyanyagokkal töltött, többrészes hengerű gyógycigaretta előállítására

(57) A találmány eljárás és eszközkészlet különböző gyógyanyagokkal töltött többrészes hengerű gyógycigaretta előállítására, amelynek háromrészes műanyag hengerébe csúsztatott patronok egyikébe a szárított, darabolt dohány súlyára számítva 0,5–15% súlyrész mennyiségében szárított, darabolt menta, 5–10% mennyiségben szárított, darabolt kamilla van, ezen kívül 1–5 súlyrész tengeri só, valamint szárított, darabolt aloe vera és menta összetevőiből állítják össze, míg a gyógyszerpatronok tartalma kereskedelmi forgalomban lévő gyógyszerek, mint pl.: a Ventolin.

A patronokban lévő anyagok kipárolgása a cigaretta szívása révén jut a légzőszervbe, illetve hajtógáz segítségével.

A találmány szerinti eszközkészlet jellemzője, hogy három részes műanyag hengere (1, 2) van, amelynek belső menettel rögzíthetők, és a nyomógomb elősegíti a hajtógáz áramlását, a patronok stabilizáló sín által vannak megvezetve, míg a gyógycigaretta zárókupak (3) lyukacsos végként van kiképezve.

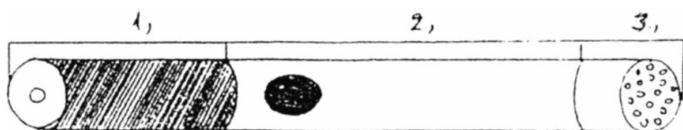

1. ábra

- (51) *A61K 31/00* (2006.01)
A23L 1/304 (2006.01)
A61K 31/045 (2006.01)
A61K 31/07 (2006.01)
A61K 31/375 (2006.01)
A61K 33/04 (2006.01)
A61K 33/18 (2006.01)
A61K 33/26 (2006.01)
A61K 33/32 (2006.01)
A61K 33/34 (2006.01)
A61K 31/122 (2006.01)
A61K 31/7064 (2006.01)
A61K 31/714 (2006.01)
A61K 33/30 (2006.01)
A23L 1/302 (2006.01)
A61K 31/355 (2006.01)

(13) A1

- (21) **P 07 00029** (22) **2007.01.12.**

(71) EU Pharma Kft., Budapest (HU)
 (72) dr. Vámosi Béla, Budapest (HU);
 dr. Szeverényi Márk, Debrecen (HU);
 dr. Kóczián Béla, Budapest (HU)

(54) Élelmiszer-kiegészítő gyógyhatású készítmények és alkalmazásuk

(74) Giber János, Somfai és Társai Iparjogi Kft., Budapest

(57) A találmány tárgya vitaminokat, fémtartalmú, valamint szeléntartalmú vegyületeket és folsavat tartalmazó étrend-kiegészítő gyógyhatású készítmények és alkalmazásuk, a női menstruációs ciklusnak a napok számával és a tünetekkel definiált három fázisa alatt fázisonként fellépő tünetek specifikus kezelésére. A tünetek speciális kezelése a fázisonként a tüneteknek és a fázisoknak megfelelő eltérő ásványi anyag és vitamintartalmú készítménycsoportok alkalmazásával történik.

A találmány tárgya továbbá, hogy a fázisonként alkalmazott készítménycsoportok orális szilárd adagolási formái fázisonként megkülönböztethetők, előnyösen különböző színűek és/vagy különböző alakúak és/vagy különböző felületűek.

A találmány tárgyat képezi még, hogy fázisonként fentiek szerint megkülönböztethető, mindhárom fázisra, de legalább két fázisra alkalmazható orális szilárd adagolási formákat, előnyösen gyöngyöket, dragsékat, kapszulákat, vagy tablettákat előnyösen tablettákat az adagolástól függően fázisonként meghatározott arányban egybe csomagolják.

- (51) *A61K 36/41* (2006.01)
A61K 36/07 (2006.01)
A61K 36/23 (2006.01)
A61K 36/55 (2006.01)
A61K 36/87 (2006.01)
A61K 36/899 (2006.01)
A61K 36/736 (2006.01)
A61K 36/48 (2006.01)
A61K 36/28 (2006.01)

(13) A1

- (21) **P 07 00572** (22) **2007.09.04.**

(71) (72) dr. Gelencsér Éva 50%, Budapest (HU);
 dr. Dörnyei József 25%, Budapest (HU);
 dr. Dörnyei Olga 25%, Budapest (HU)

(54) Testtömeget kontrolláló készítmény és előállítási eljárása

(57) Újszerű élelmi magcsiraörleményeket és rhizomák pl. *Rhodiola rosea* L., gyökerek, virágok, gomba – beszárított vizes kivonatait vizsgálták, melyek a már ismert komponensekhez képest többféle hatással rendelkezve – a lipid és cukoranyagcsere befolyásolásával nyert testtömeg-csökkenésen túl egyrészt jó tápanyag-ellátottságot biztosítanak a fogyókúrához, másrészt természetes úton megnövelt fiziológiailag aktív leptinkonzentrátumokat tartalmaznak.

B – SZEKCIÓ

IPARI MŰVELETEK ÁLTALÁBAN ÉS SZÁLLÍTÁS

- (51) *B01D 53/00* (2006.01)
B09B 3/00 (2006.01)
C01B 3/00 (2006.01)

(13) A1

- (21) **P 08 00209** (22) **2008.04.02.**

(71) (72) dr. Raisz Iván 60%, Felsőzsolca (HU);
 Barta István 40%, Nyáregyháza (HU)

(54) Eljárás szerves anyag tartalmú hulladékokból kátrányszegény szintézisgáz előállítására

(57) A találmány tárgya egy olyan eljárás, mely szervesanyag-tartalmú hulladékok felhasználásával szintézisgázt állít elő egy lépéses rendszerben, mely akár metilalkohol és egyéb CO és H₂ bázisú szintézis végzésére alkalmas. A zömében szilárd kommunális hulladék, valamint szennyvíziszap és biomassza hulladékot fixágvas elgázosítóban oxigén aláfűtésével alakítják szén-dioxid, szén-monoxid és hidrogén tartalmú gázzá. Felhasználják azt a lehetőséget, hogy a biomassza jellegű anyagok termikus degradációjakor víz lehasadásával kell számolniuk. A víz tehát direkt beadagolás nélkül a reaktorban rendelkezésre áll. A megtisztított gázok egy részének gázmotorban történő felhasználásával biztosítják azt a villamos energiát, mely vízbontás révén szolgáltatja a generátorba aláfűvendő oxigént és a nyert hidrogénnel biztosítja a megfelelő CO-H₂ arányt a metilalkohol reaktorban. A szintézisgázból vizes mosással kivont szén-dioxidot tárolva, azt az időszakosan rendelkezésre álló megújuló energiából nyert villamos energia segítségével előállított hidrogén gázzal keverve másik reaktorban alakítják metilalkohollá.

- (51) *B01J 20/12* (2006.01)
B01J 20/30 (2006.01)

(13) A1

- (21) **P 08 00046** (22) **2008.01.24.**

(71) MTA Kémiai Kutatóközpont, Anyag és Környezetkémiai Intézet, Budapest (HU)

- (72) Kótai László 50%, Érd (HU);
 Becző József 10%, Miskolc (HU);
 Angyal András 20%, Budapest (HU);
 Varga Géza 10%, Budapest (HU);
 Várkonyi Csaba 10%, Budapest (HU)

(54) Környezetbarát eljárás aktivált derítőföld előállítására

(74) Kótai László, Érd
 (57) A találmány tárgya egy környezetbarát eljárás aktivált derítőföld előállítására, bentonitok salétromsavas főzésével, amely során a salétromsavval aktivált bentonitfázist ammóniával semlegesítik, a képződött ammónium-ioncserélt bentonitot pedig 100–600, előnyösen 350–450 °C közötti hőmérsékleten 0,1–10 órán át, előnyösen 2,5–4,5 órán át tartó termikus kezelésnek vetik alá.

- (51) **B23K 3/06** (2006.01)
B41F 15/40 (2006.01)
B05D 1/26 (2006.01)
B05C 5/02 (2006.01)

(13) A1
 (22) 2008.07.23.

- (21) **P 08 00459**
 (71) (72) Kyoung, Dea KIM, Gwangmyeong-si Gyeonggi-do (KR)
(54) Automatikus forrasztópaszta-adagoló tartály pasztanyomtatóhoz

(30) 1020080050364 2008.05.29. KR
 (74) Pintz és Társai Szabadalmi, Védjegy és Jogi Iroda, Budapest
 (57) A jelen találmány tárgya egy forrasztópaszta-tartály, amely nyomtatott áramköri lapok áramkörre felület szerelt alkatrészek (félvezetők, diódák, ellenállások stb.) újraolvasztó lágyforrasztását könnyíti meg. Közelebbről, a találmány egy tartály, amely automatikusan adagolja a forrasztópasztát egy pasztanyomtató gépben, amely a pasztát adott mennyiségben és automatikusan a stencilre nyomtatja. A tartály (5) egy tartálytestből (11) áll, amelynek az alján közepén egy lyuk (2a) van a forrasztópaszta (3) adagolásához, továbbá egy, a testbe mozgathatóan szerelt présdugóból (18), amely egy szegély (18b) részt, egy ferde részt (18c) és egy deformálódó részt (18d) tartalmaz, amelyek befelé haladva a szegély (18b) rész folytatását alkotják, így lehetővé teszik a forrasztópaszta (3) automatikus adagolását a stencil (2) felső felületére az adagolónyíláson (11b) keresztül.

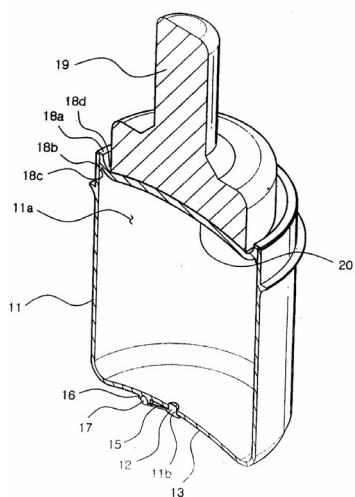

4. ábra

- (51) **B30B 11/00** (2006.01)
A23K 3/00 (2006.01)

(13) A1
 (22) 2008.11.24.

- (21) **P 08 00714**
 (71) Majsa-Herba Bt., Kiskunmajsa (HU)
 (72) Szabó István, Kiskunmajsa (HU);
 Szabó Zsolt, Kiskunmajsa (HU)

(54) Pelletáló berendezés, különösen pelletált takarmányok előállítására

(74) Kovári György, ADVOPATENT Szabadalmi és Védjegy Iroda, Budapest

(57) A berendezésnek motorral (12) forgatható pelletáló matricát (8) és azon szabadon elforogni képes görgőket (9a, 9b) tartalmazó házban (3) kialakított, a matricával (8) felső térrészre és alsó térrészre megosztott pelletáló tere (30) van, amelyhez a pelletálandó anyag betáplálására szolgáló eszköz csatlakoztatható, és amely berendezésnek a pelletáló térből (30) a kész pelletek eltávolításához előirányzott kiömlőnyílása (13) van.

A találmánynak az a lényege, hogy a pelletáló tér (30) felső tér-része a pelletálási művelet során képződött és/vagy járulékosan betáplált gőz visszatartására, és ezzel a betáplált anyag melegítését és nedvesítését lehetővé tévő alkalmas zárt térként van kialakítva.

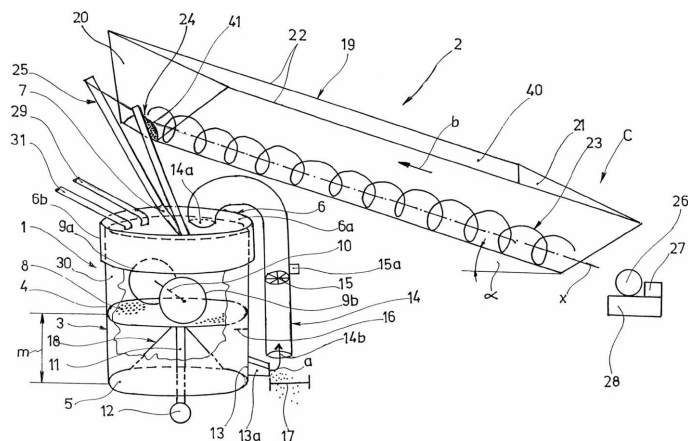

1. ábra

- (51) **B62J 7/04** (2006.01)
B62J 9/00 (2006.01)

(13) A1
 (22) 2008.05.29.

- (21) **P 08 00344**
 (71) (72) Böde Róbert, Pápa (HU)
(54) Kerékpár csomagtartó rendszer

(74) Hergár Jenő szabadalmi ügyvivő, Budapest
 (57) Kerékpár csomagtartó rendszer, amely a kerékpár (1) hátsó vázrészéhez (2) rögzítőelemekkel (6) van erősítve, és a kerék (3) ívét követően van kialakítva. A megoldásra az jellemző, hogy a csomagtartó rendszernek van egy nyeregyszerű központi eleme (4), amely a kerékpár (1) hátsó vázrészétől (2), a kerék felé terjedő résszel (5) is rendelkezik, oldalsíkja egészen a kerék (3) elfordulását biztosító távolságig terjed, rajta vannak elhelyezve a kerékpár hátsó vázrészéhez (2) kötő, rögzítőelemek (6) és olyan kapcsolóelemek (7), melyekkel a csomagtartó terét adó külső határolóelemek (8) a központi elemhez (4) kapcsolhatók.

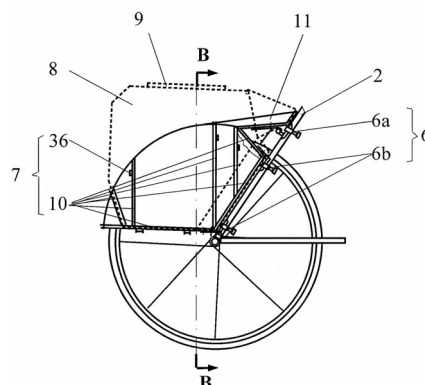

3. ábra

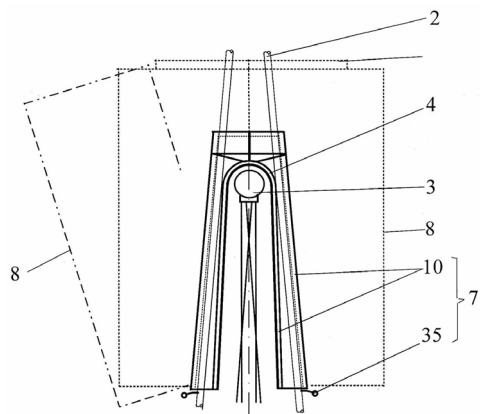

4. ábra

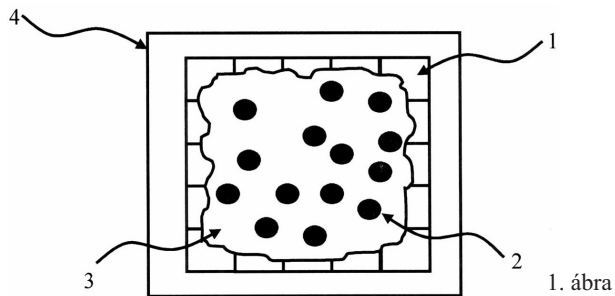

1. ábra

C – SEKCIÓ
VEGYÉSZET ÉS KOHÁSZAT

- (51) **C01B 31/02** (2006.01) (13) A1
(21) **P 08 00401** (22) 2008.06.27.
(71) Pannon Egyetem, Veszprém (HU);
Szegedi Tudományegyetem, Szeged (HU)
(72) dr. Horváth Géza 40%, Veszprém (HU);
Szentés Adrienn 10%, Porva (HU);
dr. Kiricsi Imre 10%, Szeged (HU);
dr. Kónya Zoltán 10%, Tiszasziget (HU);
dr. Kukovecz Ákos 10%, Szeged (HU);
Horváth Endre 7,5%, Szeged (HU);
Vanyorek László 7,5%, Magyarbányhegyes (HU);
Haspel Henrik 2,5%, Békéscsaba (HU);
Szél József 2,5%, Szeged (HU)

(54) **Szén nanokompozit adalékanyag és alkalmazása műanyagok adalékaként**

- (74) Ravadits Imre, DANUBIA Szabadalmi és Jogi Iroda Kft., Budapest
(57) A találmány első tárgya szén nanokompozit adalékanyag, amely polimerek tulajdonságainak módosítására használható. A találmány szerinti szén nanokompozit adalékanyag szervesen hordozóból és az ennek felületére rögzített szén nanocső rendszerből áll, amely utóbbi felületén funkcionális lehet. A találmány további tárgya a szén nanokompozit alkalmazása és eljárás a szén nanokompozit adalék előállítására.

- (51) **C02F 1/40** (2006.01) (13) A1
B01D 39/14 (2006.01) (22) 2008.02.25.

- (21) **P 08 00128**
(71) Purator Hungaria Kft. 40%, Budapest (HU);
Accusealed Kft. 40%, Budapest (HU);
MTA Műszaki Fizikai és Anyagtudományi Kutatóintézet 20%, Budapest (HU)
(72) Bolgár Péter, Baja (HU)
(54) **Berendezés a csapadékvízben lévő kis mennyiségű olajok, illetve olajszárma-
zékok eltávolítására**

- (74) Tóth Péter, Budapest
(57) Matrikba (1) rögzített csapadékvízben található kis mennyiségű olajok, illetve olajszárma-
zékok kiszűrésére alkalmas abszorbensből (2) és műgyantából (3) álló szűrő (4), amelyben a műgyanta (3) térhálóso-
dott szerkezete oly módon rögzíti az abszorbens (2) finom szemcséit, hogy a szemcsék felületét csak korlátozottan zárja el, miközben az abszorbens (2) valamint a műgyanta (3) által alkotott rendszer a víz áthaladását lehetővé teszi úgy, hogy az abszorbens (2) megköthesse a vízben található szennyezőket.

- (51) **C02F 1/461** (2006.01)
B01D 53/42 (2006.01)
C01B 7/00 (2006.01)
C02F 1/72 (2006.01)
(13) A1
(22) 2008.06.27.

- (21) **P 08 00400**
(71) BorsodChem Zrt., Kazincbarcika (HU)
(72) Gaál Gyula 10%, Kazincbarcika (HU);
Farkas László 9%, Kazincbarcika (HU);
Fodor Károly 9%, Miskolc (HU);
Major Nagyzezsda 9%, Miskolc (HU);
dr. Ábrahám József 7%, Kazincbarcika (HU);
Bárdos Géza 7%, Sajószentpéter (HU);
Bukszár Zsolt 7%, Sajószentpéter (HU);
Kosiczki Árpád 7%, Kazincbarcika (HU);
Túri Zsolt 7%, Varbó (HU);
Kohajda Csaba 5%, Ormosbánya (HU);
Szikra István 5%, Kazincbarcika (HU);
Velki István 5%, Kazincbarcika (HU);
Valkiné Pásztor Magdolna 5%, Kazincbarcika (HU);
Buzellák Barnabás 4%, Kazincbarcika (HU);
Kupai József 2%, Kazincbarcika (HU);
Mihalkó Andrea 2%, Ózd (HU)

- (54) **Eljárás gázkeverékek klórmentesítésére**
(57) A szabadalom tárgya eljárás gázkeverékek klórmentesítésére úgy, hogy a klórgázt teljes mértékben kloriddá alakítják, és az így keletkezett alkálifém-, alkáliföldfém-kloridokban számottevő, és/vagy zavaró mennyiségben sem aktív klórtartalom, sem magasabb oxidációs állapotú klórt tartalmazó ionok nem lesznek jelen. Ezt azért érik el, hogy az elnyelő folyadék peroxidot tartalmaz. Az így nyert alkálifém-klorid, alkáliföldfém-klorid oldat változatlanul, vagy az önmagában ismert egyszerű kezelés után további technológiai célokra (pl. elektrolízis) felhasználható lesz.

- (51) **C07D 243/00** (2006.01) (13) A1
C07D 243/10 (2006.01) (22) 2008.06.27.
C07D 243/28 (2006.01)
C07D 243/02 (2006.01)

- (21) **P 08 00399**
(71) EGIS Gyógyszergyár NyRt., Budapest (HU)
(72) dr. Jurák Ferenc 40%, Budapest (HU);
Runge Zsolt 10%, Budapest (HU);
dr. Clementis György 20%, Budapest (HU);
dr. Slégel Péter 20%, Budapest (HU);
Hámori Csaba 10%, Budapest (HU)

(54) **Eljárás nagy tisztaságú (I) képletű 1-(3,4-dimetoxi-fenil)-5-etil-7,8-dimetoxi-4-metil-5H-2,3-benzodiazepin előállítására**

- (57) A találmány tárgya eljárás az (I) képletű 1-(3,4-dimetoxi-fenil)-5-etil-7,8-dimetoxi-4-metil-5H-2,3-benzodiazepin előállítására a (II) képletű 3,4,3',4'-tetrametoxi-6-(α -aceto-propil)-benzofenon és hidrazin vagy hidrazin-hidrát alkoholos közegben végzett reakciója, majd a reakciótermék izolálása és derítőszerrel történő tisztítása útján, azzal jellemezve, hogy a derítőszeres tisztítás során az átkristályosító oldat vastartalma 7 ppm-nél kisebb érték.

Az (I) képletű vegyület értékes trunkvilláns szer.

A találmány szerinti eljárás előnye, hogy a gyógyszeripari követelményeknek megfelelő tisztaságú fehér színű termék előállítását teszi lehetővé.

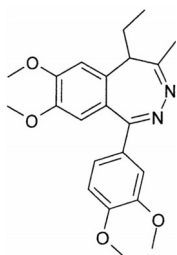

(I)

(51) **C08J 11/00** (2006.01) (13) **A1**(21) **P 08 00115** (22) **2008.02.22.**

(71) Vidatech Kft., Budapest (HU)

(72) Kalmár-Nagy Imre, Budapest (HU)

(54) **PVC-bevonattal ellátott fémek, elsősorban elektromos kábelek megtisztítása a PVC-burkolattól**

(74) Pintz és Társai Szabadalmi és Védjegy Iroda, Budapest

(57) A találmány tárgya eljárás PVC műanyag bevonattal ellátott fémek, elsősorban PVC-bevonattal ellátott villanyvezetékek és egyéb elektromos kábelek megszabadítására PVC műanyag szigetelő rétegüktől oldószerkeverékkel történő leoldással. A találmány jellemzője, hogy a kívánt esetben feldarabolt kábeldarabokat a PVC-bevonat leoldásáig a következő oldószerkeverékbe helyezik: benzol 12–28 tömeg%, etanol 6–20 tömeg%, diklór-metán 28–65 tömeg% és metanol 5–27 tömeg%. A találmány további tárgya a fém és a leoldott műanyag hasznosításának alkalmazási eljárása, amelynek során az oldószert újra felhasználják.

(51) **C09D 5/00** (2006.01)**B05D 7/00** (2006.01)**B60R 13/00** (2006.01)(13) **A1**(21) **P 08 00198** (22) **2008.03.31.**

(71) (72) Földházi Ákos, Abasár (HU)

(54) **Karcvédő fólia gépjárművek ajtókilincse mögötti homorulat-hoz**

(57) A találmány karcvédő fólia gépjárművek ajtókilincse mögötti homorulathoz, melynek lényege a fóliát (1) a kilincset (3) mögötti homorulatba (2) ragasztva védi a fényezést az emberi köröm által okozható, illetve egyéb karcoktól. A karcvédő fólia (1) lehet átlátszó, színes, mintás, illetve figurás, domború fele ragasztóanyaggal bevont.

(51) **C21D 9/18** (2006.01)**B02C 18/06** (2006.01)**B02C 18/18** (2006.01)(13) **A1**(21) **P 08 00245** (22) **2008.04.15.**

(71) (72) Hány Lajos, Zalaegerszeg (HU)

(54) **Eljárás nagy kopásállóságú, és hajlítózilárdságú anyag, előnyösen extruderkések anyagának előállítására és extruderkés**

(74) Hergár Jenő szabadalmi ügyvivő, Budapest

(57) Eljárás nagy kopásállóságú és hajlítózilárdságú anyag, előnyösen extruder kések anyagának kezelésére, melynek során a megmunkálás előtt először a hőkezelné kívánt anyagot ismert hőkezelő fóliába becsomagolják (A), és légmentesen lezárják, ezután az így előkészített anyagot 950 °C-ra felmelegített kemencébe helyezik (B), majd 4 óráig hűntartják (C), kivesszik, nyugvó, szabad levegőn lehűtik (D), ezután az edzőfólia érintetlenül hagyásával 700 °C-ra felmelegített kemencébe helyezik (E), 2 óráig hűntartják (F), ezután a kemence kikapcsolásával az anyagot a kemencével együtt 180 °C-ra hagyják lehűlni (G) úgy, hogy a lehülési idő min. 36 óra legyen; ezen műveletek után következik a forgácsolással való megmunkálás (G/1), majd folytatódik a hőkezelés, melynek során a munkadarabot 860 °C-ra felmelegített kemencébe helyezik (H), 15 percig hűntartják (I), kivesszik, és 90 °C-ra előmelegített edzőolajban lehűtik (J), majd szabad levegőre helyezik (K), ezután most

180 °C-ra felmelegített kemencébe helyezik (L), és 3 óráig hűntartják (M), kivesszik, és szabad levegőn lehűtik (N); ezek után ellenőrzik az anyag keménységét (N/1), ha a keménység HRc 50–59 közötti, következik a befejező művelet, a felfekvő és illeszkedő felületek méretre köszörülése (N/2).

Extruder kés (3), amely extrudált termék darabolására alkalmas, közvetlenül az extruder alakos lyukakkal ellátott matricájához (2) illeszkedik, formája „L” alakú, egyik szárán (11) csavaros rögzítésre alkalmas nyílás (7) van, másik szára késpengeként (10) van kialakítva. A kés (3) élének matricához (2) közeli oldala úgy van köszörülve, hogy a köszörült oldal teljesen a matrica (2) síkjához simul, az él másik oldala is köszörülve van, melynek szöge a kés pengéjével $\gamma=10-35^\circ$ -os szöget zár be, a kés (3) éle a vágási irányt tekintve hátra dől, a dőlés szöge a csavarosan rögzített szár (11) síkjához képest előnyösen $\alpha=40-80^\circ$ -ot zár be, az extruder kés (3) pengéje előnyösen $\beta=20-45^\circ$ -ot alkot a matricával (2); a csavarosan rögzített szárban (11) a csavarok (8) részére állítási lehetőséget, ezáltal a kés (3) előretolását biztosító, hosszanti nyílás (7) van kialakítva, az kés (3) az extruder tengelyében forgó, több kés (3) befogására alkalmas agyra (4) van erősítve úgy, hogy a kés (3) csavaros rögzítésére alkalmas szára (11) a késtartó agyban (4) kialakított horonyba van oldalirányú elmozdulást akadályozó, de tengelyirányú mozgást lehetővé tevő módon rögzítve.

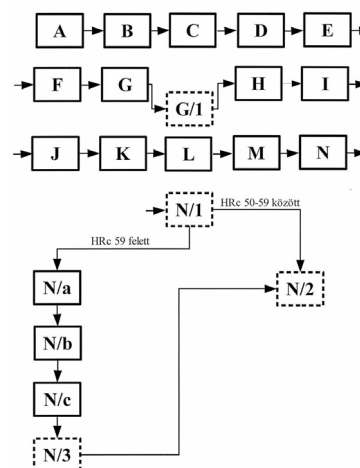

1. ábra

A részlet

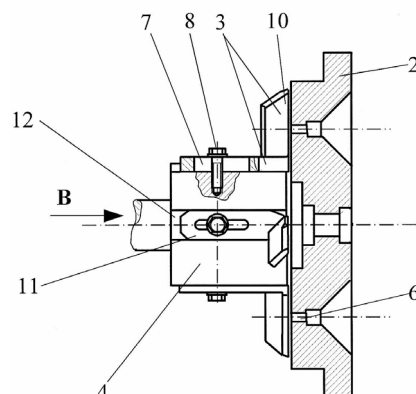

3. ábra

E – SZEKCIÓ

HELYHEZ KÖTÖTT LÉTESÍTMÉNYEK

(51) **E04G 1/08** (2006.01)**E04G 11/56** (2006.01)(13) **A1**(21) **P 08 00298**(22) **2008.05.07.**

(71) (72) Szócs István, Budapest (HU)

(54) **Állítható magasságú támoszlop**

(74) Sándor József, Budapest

(57) A találmány szerint támoszlopnak talpa (60), csővel kialakított külső oszlopa (20), a külső oszlopnak (20) megvezetett, teleszkóposan kihúzható, csővel kialakított belső oszlopa (30) van és rögzítő csapszege (27) van. A támoszlop egyik változatánál az egyik oszlopban, célszerűen a belső oszlopban (30), az oszlop hossza mentén adott „ t ” távolságon térköztartással „ n ” számú keresztirányú átmenő furat (31, 32) van, a másik oszlopban, célszerűen a külső oszlopban (20), „ $t-t/(n+k-1)$ ” távolságon térköztartással „ $n+k-1$ ” számú, ahol n és k természetes szám, keresztirányú átmenő furat (21, 25) van. A belső oszlopnak (30) a külső oszlopban (20) beállított helyzete a csapszegnek (27) a beállított helyzetben egytengelyű furatokba illesztésével rögzített. A támoszlop másik változatánál a talpnak a külső oszlop (20) belső terébe benyúló, pozicionáló csapja (62) van, a külső oszlopnak (20) a talpnál (60) lévő vége közelében a külső oszlop (20) oldalából kinyúló legalább két támasztó nyúlványa és a külső oszlop (20) végére illeszkedő, önmagában ismert ejtő gyűrűje (50) van. Az ejtő gyűrűnek (50) a talpra (60) támaszkodó talpfelülete, a támasztó nyúlvány felé néző támasztó felülete és a támasztó felületben a támasztó nyúlványoknak megfelelő elrendezésben támasztó nyúlvány befogadó hornyok (56) van, ahol a talp (60) és a külső oszlop (20) egymással az ejtő gyűrű (50) szélességénél kisebb mértékű eltávolodást megengedő módon van összekötve.

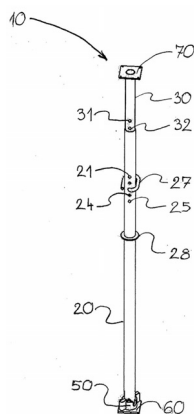

1. ábra

F – SZEKCIÓ
MECHANIKA, VILÁGÍTÁS, FŰTÉS

(51) **F01D 9/04** (2006.01)

F01D 25/00 (2006.01)

(13) A1

(21) **P 07 00772**

(22) 2007.12.03.

(71) (72) Sedlacek, Vlastimil, Louny (CZ)

(54) **Távtartó gyűrű**

(30) CZ2007-19269 U 2007.10.11. CZ

(74) Pintz és Társai Szabadalmi és Védjegy Iroda, Budapest

(57) A találmány tárgya távtartó gyűrű (2), amely megfelezzett körgyűrűvel (1) rendelkezik, amely teljes felületén átmenőlapát-profilokkal van ellátva.

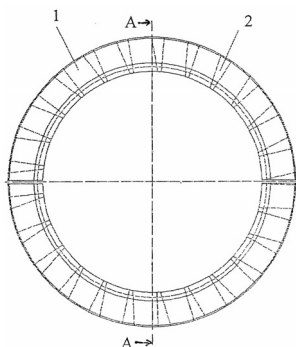

1. ábra

(51) **F26B 23/08** (2006.01)

F26B 3/30 (2006.01)

(13) A1

(21) **P 07 00453**

(22) 2007.07.02.

(71) (72) Cserta Erzsébet, Siófok (HU);

dr. Grabar, Jurij, Vilnius (LT);

Hegedűs Gergely, Budapest (HU)

(54) **Módosított spektrumú infraszugaras hevítés**

(74) Cserta Erzsébet, Siófok

(57) A találmány szerinti eljárásban az infravörös sugarak hullámképét egy „réteg” közbeiktatásával módosítják, és az így keletkező szekunder infravörös sugarakkal gerjesztik a testet. A hevítendő testbe csak azok az infravörös hullámok jutnak, amelyek a testben lévő atomok, molekulák (előre meghatározott összetevők) saját frekvenciáival rezonálnak. Ennek köszönhetően mód nyílik a test szelektív hevítésére.

G – SZEKCIÓ
FIZIKA

(51) **G01F 11/00** (2006.01)

(13) A1

(21) **P 08 00274**

(22) 2008.04.23.

(71) Vesz-Mont '2000 Szerelőtechnikai és Gépipari Kft.,

Nemesvámos (HU)

(72) Zentai Tibor, Nemesvámos (HU)

(54) **Adagolórendszer**

(57) A találmány adagolórendszer, ami olajok, zsírok, paszták, egy-, illetve többkomponensű (előre összekevert) anyagok adagolására szolgál. Az adagolórendszert gáz halmazállapotú közeggel működő egység (1) üzemelteti, amely egy dugattyú előre, illetve hátra való elmozdulásával mozgatja az adagoló túszelepet (11).

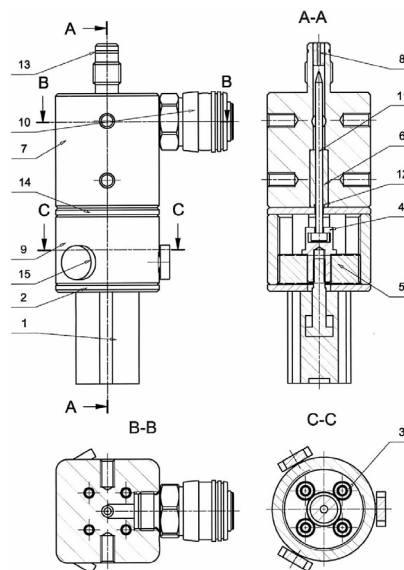

1. ábra

(51) **G01N 21/41** (2006.01)

G01N 33/18 (2006.01)

G01N 21/00 (2006.01)

G01N 21/55 (2006.01)

G01N 21/88 (2006.01)

(13) A1

(21) **P 08 00190**

(22) 2008.03.25.

(71) MTA Műszaki Fizikai Anyagtudományi Kutatóintézet (MTA MFA) 75%, Budapest (HU);

Weszta-T Ipari és Kereskedelmi Kft. 25%, Budakalász (HU)

(72) Bársony István 10%, Budapest (HU);

Kulinyi Sándor 25%, Budapest (HU);

Makai János 15%, Budapest (HU);

Serényi Miklós 50%, Budapest (HU)

(54) **Mérési elrendezés és eljárás vízfelületen megjelenő folyékony szénhidrogén-származékok detektálására**

(74) Honty László, Budapest

(57) A találmány tárgya egyrészt az 1. ábra szerinti mérési elrendezés vízfelszínén megjelenő folyékony szénhidrogén-származékok detektálására, amely lényegében pontszerű és kvázi-monokromatikus optikai sugárforrást (1), a sugárforrás fényét tesztfelületre (3) illetve referenciafelületre (4) tükröző felületet (2), a tesztfelületről (3) reflektált sugárnyaláb útjába helyezett detektort (5) és a referencianyaláb útjába helyezett referenciadetektort (6) tartalmaz. A teszt- (3) ill. a referenciafelületet (4) a sugárnyaláb a teljes visszaverődés határszöge körüli tartományban éri el, ami közelítőleg megegyezik a vizsgálandó víz szintjével. Az optikai sugárforráshoz (1), a detektorhoz (5) és a referenciadetektorhoz (6) meghajtó és kiértékelő egység (7) csatlakozik. A referenciafelülethez (4) referencia-vízirtály (8) kapcsolódik összehasonlító mérés végzése céljából. A találmány tárgya másrészt olyan mérési eljárás, amely a fent ismertetett mérési elrendezés és egy kiértékelő algoritmus felhasználásával a referencia és a mérődetektor jelének különbségéből ill. a különbség megváltozásából következtet a folyékony szénhidrogén-származékok vízfelszínén való megjelenésére. A találmány lényege az, hogy a tesztfelületen megjelenő folyékony szénhidrogén-származékok által képzett réteg a referenciafelülethez képest megváltoztatja a felület teljes visszaverődésének határszögét és Fresnel-reflexióját.

Az 1. ábra a találmány legcélszerűbb mérési elrendezésének vázlatát metszetben mutatja.

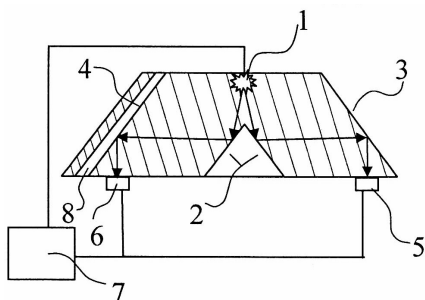

1. ábra

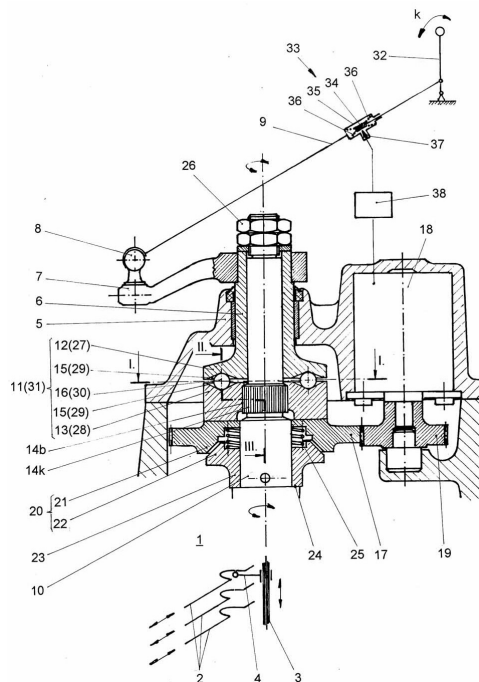

1. ábra

- (51) **G05G 15/08** (2006.01) (13) **A1**
F16D 43/206 (2006.01) (22) **2008.04.24.**
 (21) **P 08 00255**
 (71) dr. Simonyi Sándor, Salgótarján (Baglyasalja) (HU);
 dr. Palkovics László, Budapest (HU)

(54) Elektromos szervóberendezés kézzel működtetett fokozatkapcsoló szerkezet kapcsolásirányú mozgásához gépjármű sebességváltójánál

(74) Tóth-Szabó István szabadalmi ügyvivő, Budapest
 (57) A találmány olyan, a sebességváltó kézzel működtetett fokozatkapcsoló szerkezetének kapcsolásirányú mozgásához alkalmas elektromos szervóberendezésre vonatkozik, ahol a sebességváltó kar és a sebességváltó fokozatváltó szerkezetének kapcsolás irányú mozgató eleme közötti mechanikus kapcsolat egy elektromotorral hajtott, az elektromotor forgó mozgását a sebességváltó kar kapcsolás irányú mozgásával azonos irányú mozgássá átalakító szerkezettel van ellátva. Ennek egy, a sebességváltó karral mechanikus kapcsolatban álló, forgó mozgást végző behajtó eleme és egy, a fokozatkapcsoló szerkezet kapcsolóelemével mechanikus kapcsolatban álló, forgó mozgást végző kihajtó eleme van. A találmány szerint a behajtó elem (6; 44; 66) és a kihajtó elem (10; 47; 67) össze van kapcsolva egy, egymáshoz képest korlátozott szögelfordulást megengedő menesztő szerkezettel (11; 63; 75), a kihajtó elem (10; 47; 67) egy, rugóval (25; 60; 79) oldott állapotban tartott, oldható tengelykapcsolón (20; 55; 80) keresztül mechanikus kapcsolatban áll az elektromotorral (18; 43; 68), a behajtó elem (6; 44; 66) össze van kapcsolva egy, a behajtó elem (6; 44; 66) és a kihajtó elem (10; 47; 67) egymáshoz képesti, bármelyik irányú szögelfordulását a tengelykapcsoló (20; 55; 80) zárási irányú mozgásává átalakító tengelykapcsoló működtető szerkezettel (31; 64; 87), a tengelykapcsoló működtető szerkezet (31; 64; 87) szögelfordulásának elfordulási irányonkénti teljes határos szögtartománya (φ_{max}) nagyobb, mint a tengelykapcsoló (20; 55; 80) teljes zárásához szükséges szögelfordulás (φ_z).

- (51) **G06F 17/30** (2006.01) (13) **A1**
 (21) **P 08 00287** (22) **2008.04.30.**
 (71) REBECON Kft., Tatabánya (HU);
 Kerekes Nándor, Vác (HU)
 (72) Kerekes Nándor, Vác (HU)
(54) Adatbázis és eljárás adatbázis létrehozására
 (74) Kereszty Marcell, Gödölle, Kékes, Mészáros & Szabó Szabadalmi és Védjegy Iroda, Budapest

(57) A találmány egyrészt adatbázis, amelynek cellákat (C) tartalmazó első táblája (T0) és cellákat (C) tartalmazó második táblája (Tn) van, ahol a második tábla (Tn) logikai kapcsolatban áll az első táblával (T0). A találmány szerint a második tábla (Tn) az első tábla (T0) egyik cellájával (C) áll logikai kapcsolatban oly módon, hogy a második tábla (Tn) a cellában (C) van eltárolva. A találmány másrészt eljárás az adatbázis létrehozására, amelynek a második táblát (Tn) az első tábla (T0) egyik cellájával (C) úgy hozzák logikai kapcsolatba, hogy a második táblát (Tn) a cellában (C) tárolják el.

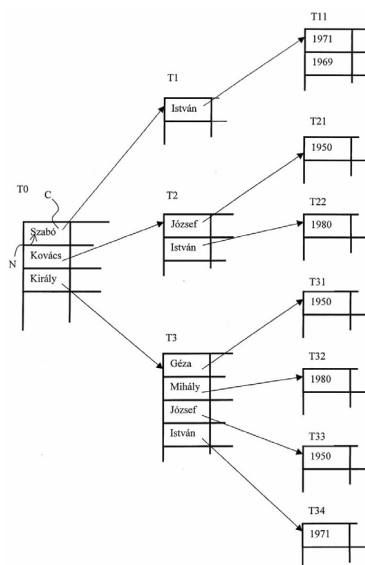

2. ábra

H – SZEKCIO
VILLAMOSSÁG

- (51) **H02K 51/00** (2006.01)
- A63B 22/00** (2006.01)
- A63B 22/06** (2006.01) (13) A1
- (21) **P 08 00294** (22) 2008.05.06.

(71) (72) Soproni Szabó Attila, Budapest (HU)

- (54) **Eljárás az emberi erővel hajtott vagy mozgatott sportberendezések nem kereskedelmi célú áramtermelésbe történő bevonására**

(57) Az eljárás lényege, hogy akár a kereskedelmi forgalomban is kapható fitness-wellness gépeket, szobakerékpárokat és egyéb teremszintű sporteszközöket szerelnek fel olyan áramtermelő egységgel, amely a sporteszköz rendeltetésszerű használata során áramot termel, és aztán ezt az áramot egyéneként kimutatott módon a sportterem üzemeltetésére, esetleg egyéb célra használják fel.

- (51) **H02M 1/10** (2006.01)
- H02M 5/40** (2006.01) (13) A1
- (21) **P 08 00301** (22) 2008.05.08.

(71) Energotest Diagnosztikai és Automatizálási Kft., Dunaharaszti (HU)

(72) Bán Péter 15%, Budapest (HU);
Komlósi Péter 40%, Kunszentmiklós (HU);
Kovács János 15%, Heves (HU);
Vörös Illés 15%, Budapest (HU);
Zentai Tamás 15%, Eger (HU)

- (54) **Energiatárolós teljesítményszint-átalakító kapcsolási elrendezés**

(74) dr. Vitéz Bátor, Dr. Vitéz Bátor Ügyvédi Iroda, Budapest

(57) A találmány tárgya energiatárolós teljesítményszint átalakító kapcsolási elrendezés, előnyösen gépjárművizsgáló eszköz részére, amelynek egyik bemenete (Be1) háromfázisú névleges teljesítményszintű energiabétaáplálással háromfázisú buszon (B1) keresztül legalább egy frekvenciaváltót tartalmazó frekvenciaváltó kimeneti egység (2) másik bemeneti vonalcsoportjára (2b) csatlakozik, valamint kézi vezérléssel (Vk), vagy automata vezérléssel (Va) rendelkező vezérlőegysége (V) van, amely szükséges számú vezérlő-visszajelző be-kimeneti vonalcsoportján (Vx) keresztül az elrendezés megfelelő egységeivel van összekötve. A találmány szerinti kapcsolási elrendezésre jellemző, hogy akkumulátoros DC üzemmód létrehozására egymással összekapcsolt akkumulátortöltőt (3), akkumulátortelepet (6) és frekvenciaváltó lágyindítót (4) tartalmazó DC üzemmód egysége (DE) van, amelynek bemeneti vonalcsoportjára az elrendezés másik bemenete (Be2) egyfázisú alacsony teljesítményszintű energiabétaáplálással egyfázisú buszon (B2) keresztül csatlakozik. A DC üzemmód egység (DE) kimeneti vonalcsoportja egyenáramú buszon (B3) keresztül a frekvenciaváltó kimeneti egység (2) egyik bemeneti vonalcsoportjára (2a) van kötve, amely egyben a frekvenciaváltó DC közbensőköri csatlakozópontjait képezi. A DC üzemmód egységnek (DE), továbbá a frekvenciaváltó kimeneti egységnek (2) a vezérlőegység (7) megfelelő vezérlő-visszajelző be-kimeneti vonalcsoportjával (Vx) összekötött be-kimeneti vonalcsoportja van, a frekvenciaváltó kimeneti egység (2) kimeneti vonalcsoportja (2c) pedig egyben az elrendezés magas teljesítményszintű kimenetét (Ki) képezi.

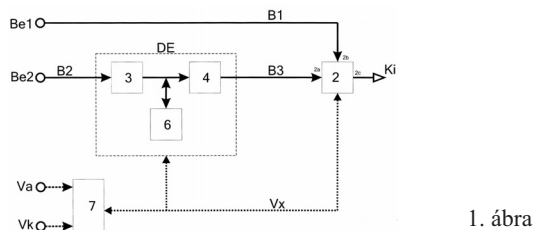

1. ábra

- (51) **H04L 9/28** (2006.01)
- B60R 25/04** (2006.01) (13) A1
- (21) **P 08 00259** (22) 2008.04.24.

(71) QuantisLabs Kft., Budapest (HU)

(72) Árendás, Csaba, Muzsla 3 (SK)

- (54) **Eljárás entitás azonosításához vezeték nélküli környezetben**

(57) A találmány eljárásra vonatkozik, entitás (token, keyfob, digitális kulcstároló) (1) azonosításra vezeték nélküli környezetben. A bázisállomás (leolvasó) (2), illetve a digitális kulcstároló között kétirányú hitelesítést képes a protokoll végrehajtani. Az azonosítás célja, hogy hozzáférést biztosítson a leolvasó a digitális kulcstároló számára a hitelesítést követően. Gépjárműn történő alkalmazása esetén a leolvasó a gépjárműben, míg a digitális kulcstároló a távirányítóban kap helyet, így a sikeres azonosítás esetén a gépjármű kinyílik, a riasztóberendezés kikapcsol stb. A berendezés tartalmaz logikai áramköröket, nem felejtő memóriát, titkosító és visszafejtő modult; véletlenszám-generátort, adatküldő, illetve fogadó modult. Ezen részegységek mind a leolvasó, mind pedig a digitális kulcstároló szerves részét képezik. A protokoll kihívás-válasz alapú azonosítást tesz lehetővé. Miután a passzív digitális kulcstároló (1) feléled a leolvasótól kapott táplálás következtében (elektromágneses tér segítségével) a leolvasó küld egy lekérdezést (3) a digitális kulcstárolónak. A digitális kulcstároló erre válaszul megadja az egyedi azonosítóját (4). Ezen információk alapján a leolvasó küld egy x bit hosszúságú (pl.: 64 bit) véletlen kihívást (5), amely generálásánál a két szereplő által osztott titokként kezelt titkos kulcsot is felhasználja. A digitális kulcstároló ugyanezeket a kalkulációkat végrehajtja (10, 11, 12, 13), így meggyőződik a kihívás hitelességéről. Hiteles kihívás esetén kiszámítja (14) a kalkulált választ, majd elküldi (6) a leolvasónak.

A leolvasó hasonlóan kiszámolja a kalkulált választ (31), összehasonlítja a beérkezett eredménnyel (35), és hozzáférést biztosít, ha meg egyezik a két érték. A biztonság további növelése érdekében további kihívás jellegű autentikáció eszközölhető ki a digitális kulcstároló irányában, különböző kölcsönösen tárolt jelszavak birtoklásának bizonyításával (16–25).

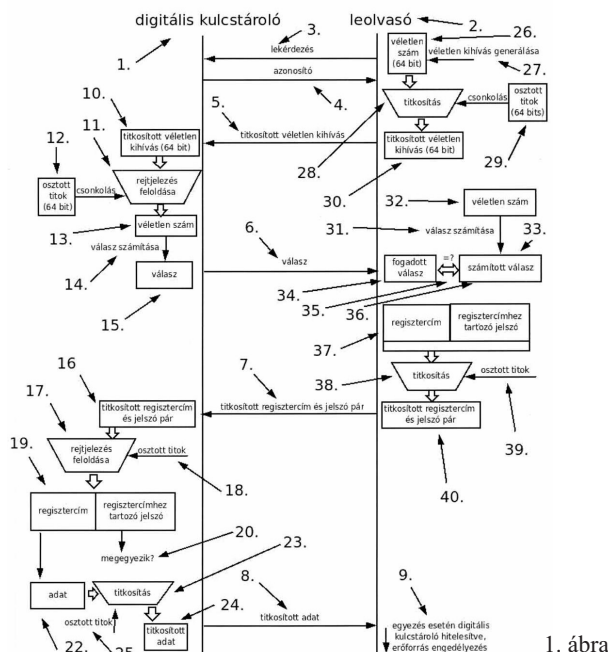

1. ábra

- (51) **H04L 12/28** (2006.01)
- G06F 13/00** (2006.01)
- G08C 17/00** (2006.01) (13) A1
- (21) **P 09 00238** (22) 2009.04.17.

(71) Wifilan Kft., Debrecen (HU)

- (72) dr. Gyórfy István 20%, Debrecen (HU);
 Török Imre 30%, Derecske (HU);
 Sámi István 50%, Debrecen (HU)

(54) Vezeték nélküli számítógépes hálózat, különösen távfelügyelet biztosításához

(74) Kacsuk Zsófia szabadalmi ügyvivő, Budapest

(57) A találmány tárgya olyan vezeték nélküli számítógépes hálózat különösen távfelügyelet biztosításához, amely bázisállomással (12) és legalább egy kliensállomással (14) rendelkezik, és a bázisállomás (12) és a kliensállomás (14) a bázisállomáshoz (12), illetve a kliensállomáshoz (14) tartozó, vezeték nélküli kommunikációs kapcsolat biztosítására szolgáló adóvevő készülék segítségével össze van kapcsolva. A találmány lényege, hogy a bázisállomás (12) router egységet, VoIP szervert (28), és előnyösen adatbázis szervert (26) tartalmaz.

A találmány tárgya még olyan vezeték nélküli számítógépes hálózat különösen háziőrzetes távfelügyelet biztosításához, amely bázisállomással (12) és legalább egy kliensállomással (14) rendelkezik, és a bázisállomás (12) és a kliensállomás (14) vezetékes vagy vezeték nélküli kommunikációs kapcsolat biztosítására szolgáló eszközök segítségével össze van kapcsolva. A találmány lényege, hogy a bázisállomás (12) router egységet, VoIP szervert és távfelügyeleti számítógépet tartalmaz, és a kliensállomás (14) router egységet, VoIP telefont és előnyösen IP kamerát tartalmaz.

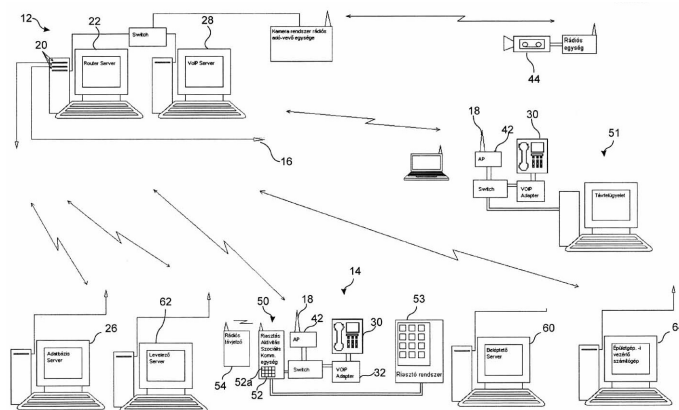

3. ábra

A rovatban meghirdetett teljes vizsgálatú bejelentések száma: 30 db.

Külön tájékoztatás újdonságkutatásról

| | | | |
|--------------------------------------|--|---------|---|
| A – SZEKCIÓ KÖZSZÜKSÉGLETI CIKKEK | | | |
| (51) | <i>A61K 31/18</i> (2006.01) <i>A61P 13/08</i> (2006.01) <i>A61K 9/32</i> (2006.01) | (13) A3 | (51) <i>C07D 277/42</i> (2006.01) <i>C07D 417/06</i> (2006.01) <i>A61K 31/426</i> (2006.01) <i>A61K 31/427</i> (2006.01) <i>A61P 5/04</i> (2006.01) <i>A61P 5/02</i> (2006.01) |
| (21) | P 05 00832 | | (21) P 05 00958 |
| (71) | Synthon B.V., Nijmegen (NL) | | (71) Societe de Conseils de Recherches et d'Applications Scientifiques (S.C.R.A.S.), Paris (FR) |
| (54) | Tamszulozint tartalmazó gyógyszerészeti pelletek és eljárás előállításukra | | (54) 2-Arilimino-2,3-dihidrotiazolok, eljárás előállításukra, gyógyászati alkalmazásuk és az ezeket tartalmazó gyógyszerkészítmények |
| (51) | <i>A61K 31/4545</i> (2006.01) <i>A61P 25/28</i> (2006.01) | (13) A3 | (51) <i>C07D 277/64</i> (2006.01) <i>C07D 413/04</i> (2006.01) <i>C07D 413/12</i> (2006.01) <i>C07D 417/04</i> (2006.01) <i>A61K 31/423</i> (2006.01) <i>A61P 35/00</i> (2006.01) <i>C07D 417/12</i> (2006.01) <i>C07D 263/57</i> (2006.01) <i>A61K 31/428</i> (2006.01) <i>A61K 31/4439</i> (2006.01) <i>C07D 263/56</i> (2006.01) |
| (21) | P 03 03584 | | (21) P 06 00238 |
| (71) | CytRx Corporation, Los Angeles, CA 90049 (US) | | (71) Societe de Conseils de Recherches et d'Applications Scientifiques (S.C.R.A.S.), Paris (FR) |
| (54) | Egy hidroximsav-halogenid-származék alkalmazása neurodegeneratív betegségek kezelésére | | (54) Benztiazol-4,7-dion- és benzoxazol-4,7-dion-származékok és alkalmazásaik |
| C – SZEKCIÓ VEGYÉSZET ÉS KOHÁSZAT | | | |
| (51) | <i>C01B 33/26</i> (2006.01) <i>A61K 9/14</i> (2006.01) <i>A61K 9/20</i> (2006.01) | (13) A3 | (51) <i>C07D 323/02</i> (2006.01) <i>C07D 405/14</i> (2006.01) <i>C07D 493/10</i> (2006.01) <i>C07D 521/00</i> (2006.01) <i>C07D 419/08</i> (2006.01) <i>C07D 405/08</i> (2006.01) <i>A61P 33/06</i> (2006.01) |
| (21) | P 05 00599 | | (21) P 04 00246 |
| (71) | J.M. Huber Corporation, Edison, New Jersey (US) | | (71) Medicines for Malaria Venture, Genf (CH) |
| (54) | Kalcium-metazilikátok és eljárások előállításukra | | (54) 1,2,4-Trioxolánt tartalmazó maláriaellenes gyógyszerkészítmények és eljárás az előállításukra és az alkalmazásukra |
| (51) | <i>C07C 57/00</i> (2006.01) <i>A01N 37/00</i> (2006.01) <i>C07F 9/09</i> (2006.01) <i>C07C 305/14</i> (2006.01) | (13) A3 | (51) <i>C07D 413/06</i> (2006.01) <i>C07D 403/06</i> (2006.01) <i>C07D 207/48</i> (2006.01) <i>A61K 31/4025</i> (2006.01) <i>A61P 25/00</i> (2006.01) <i>A61K 31/40</i> (2006.01) |
| (21) | P 05 00134 | | (21) P 03 01167 |
| (71) | Diffusion Pharmaceuticals LLC, Charlottesville, Virginia (US) | | (71) F.HOFFMANN-LA ROCHE AG., Bazel (CH) |
| (54) | Bipoláros transz-karotinoidsók és ezek alkalmazása | | (54) Neurológiai rendellenességek kezelésére felhasználható szulfonil-pirrolidin-származékok, eljárás az előállításukra, ezeket tartalmazó gyógyszerkészítmények és alkalmazásuk |
| (51) | <i>C07C 323/58</i> (2006.01) <i>A61K 31/198</i> (2006.01) <i>A61P 11/06</i> (2006.01) <i>A61P 19/00</i> (2006.01) <i>A61P 29/00</i> (2006.01) | (13) A3 | |
| (21) | P 05 00736 | | |
| (71) | Glaxo Group Limited, Greenford, Middlesex (GB) | | |
| (54) | A nitrogén (II)-oxid szintáz inhibitor hatású (S)-2-amino-4-(2-etánimidoilamino-etiltio)-vajsav-foszfátsó, eljárás előállítására és az ezt tartalmazó gyógyszerkészítmény | | |
| (51) | <i>C07D 209/04</i> (2006.01) | (13) A3 | |
| (21) | P 04 00902 | | |
| (71) | H. Lundbeck A/S, Valby/Koppenhága (DK) | | |
| (54) | Eljárás 5-klór-1-(4-fluorfenil)-3-(1,2,3,6-tetrahidropiridin-4-il)indol előállítására | | |

-
- (51) *C07D 487/04* (2006.01)
A61P 25/00 (2006.01)
A61P 25/28 (2006.01)
A61P 3/10 (2006.01)
A61K 31/519 (2006.01)
A61P 35/00 (2006.01) (13) A3
- (21) P 05 00328
(71) Sanofi-Aventis, Párizs (FR);
Mitsubishi Pharma Corporation, Osaka (JP)
- (54) **Helyettesített 2-piridinil-6,7,8,9-tetrahidropirimido[1,2a]-pirimidin-4-on és 7-piridinil-2,3-dihidroimidazo[1,2-a]-pirimidin-5(1H)-on-származékok, alkalmazásuk és az ezeket tartalmazó gyógyszerkészítmények**
-
- (51) *C07D 487/04* (2006.01)
A61P 25/00 (2006.01)
A61P 25/28 (2006.01)
A61P 3/10 (2006.01)
A61K 31/519 (2006.01)
A61P 35/00 (2006.01) (13) A3
- (21) P 05 00332
(71) Sanofi-Aventis, Párizs (FR);
Mitsubishi Pharma Corporation, Osaka (JP)
- (54) **Helyettesített 2-pirimidinil-6,7,8,9-tetrahidropirimido[1,2-a]-pirimidin-4-on és 7-piridinil-2,3-dihidroimidazo[1,2-a]-pirimidin-5 (1H)-on-származékok, alkalmazásuk és az ezeket tartalmazó gyógyszerkészítmények**
-
- (51) *C07D 491/048* (2006.01)
A61K 31/365 (2006.01)
C07D 495/04 (2006.01)
A61K 31/382 (2006.01)
A61K 31/407 (2006.01)
A61P 9/00 (2006.01)
A61P 29/00 (2006.01)
A61K 31/4355 (2006.01)
A61P 19/02 (2006.01)
C07D 493/04 (2006.01) (13) A3
- (21) P 05 00443
(71) Schering Corporation, Kenilworth, New Jersey (US)
- (54) **Himbacin analógok mint trombin receptor antagonisták és a vegyületeket tartalmazó gyógyszerkészítmények**
-
- (51) *C07D 491/147* (2006.01)
C07D 471/14 (2006.01)
A61K 31/436 (2006.01)
A61K 31/4375 (2006.01)
A61P 1/04 (2006.01) (13) A3
- (21) P 05 00330
(71) ALTANA Pharma AG, Konstanz (DE)
- (54) **Heterokondenzált triciklikus imidazopiridinek, alkalmazásuk és az ezeket tartalmazó gyógyszerkészítmények**
-
- (51) *C07H 15/04* (2006.01)
C07H 15/10 (2006.01)
A61P 37/02 (2006.01)
A61P 37/06 (2006.01)
A61P 43/00 (2006.01)
A61K 31/7028 (2006.01) (13) A3
- (21) P 05 00127
(71) National Center of Neurology and Psychiatry, Tokió (JP);
Asubio Pharma Co. Ltd., Tokyo (JP)
- (54) **Új glikolipid és az ezt hatóanyagként tartalmazó gyógyszer autoimmun betegség ellen**
-
- (51) *C07J 43/00* (2006.01)
C07H 17/08 (2006.01)
A61K 31/7048 (2006.01)
A61P 21/00 (2006.01) (13) A3
- (21) P 05 00180
(71) PLIVA D.D., Zágráb (HR)
- (54) **Immensejt-specifikus makrolid-származékok gyulladásgátló hatású vegyületekkel alkotott konjugátumai eljárás előállításukra és alkalmazásuk**
-
- A rovat 16 db közlést tartalmaz.

Megadott szabadalmak

| A – SZEKCIÓ KÖZSZÜKSÉGLETI CIKKEK | | | |
|---|-------------|---|-------------|
| (51) <i>A01N 43/80</i> (2006.01) | | (74) Mészáros Enikő, Gödölle, Kékes, Mészáros & Szabó Szabadalmi és Védjegy Iroda, Budapest | |
| (11) 226.864 | (13) B1 | | |
| (21) P 01 03418 (22) 1999.06.12. | 2009.11.25. | | |
| (40) 2002.01.28. | | | |
| (73) BASF SE, Ludwigshafen/Rhein (DE) | | | |
| (72) Sievernich, Bernd, Böhl-Iggelheim (DE); Landes, Max, Gönheim (DE); Kibler, Elmar, Hassloch (DE); von Deyn, Wolfgang, Neustadt (DE); dr. Walter, Helmut, Obrigheim (DE); Otten, Martina, Ludwigshafen/Rhein (DE); dr. Westphalen, Karl-Otto, Speyer (DE); Vantieghem, Herve, Stutensee (DE) | | | |
| (54) Szinergikus hatású herbicid keverékek, ezeket tartalmazó készítmények és alkalmazásuk | | (51) <i>A61K 31/517</i> (2006.01) | (13) B1 |
| (30) 198 26 431.3 1998.06.16. DE | | (11) 226.857 | 2009.11.26. |
| (86) PCT/EP 99/04055 (87) WO 99/65314 | | (21) P 03 02665 (22) 2000.11.09. | |
| (74) Ráthonyi Zoltán S.B.G.& K. Szabadalmi Ügyvivő Iroda, Budapest | | (40) 2003.12.29. | |
| | | (73) OSI Pharmaceuticals, Inc., Uniondale, New York (US) | |
| (51) <i>A61B 17/64</i> (2006.01) | (13) B1 | (72) Connell, Richard D., East Lyme, Connecticut (US); Moyer, James D., East Lyme, Connecticut (US); Morin, Michael J., Waterford, Connecticut (US); Kajiji, Shama M., Mystic, Connecticut (US); Foster, Barbara A., Mystic, Connecticut (US); Ferrante, Karen J., East Greenwich, Rhode Island (US); Norris, Timothy, Gales Ferry, Connecticut (US); Raggon, Jeffrey W., Uncasville, Connecticut (US); Silberman, Sandra L., Randolph, New Jersey (US) | |
| (11) 226.853 | 2009.11.17. | (54) N-(3-etinilfenil)-6,7-bisz(2-metoxietoxi)-4-kinazolinamin-hidroklorid stabil polimorf módosulátát tartalmazó gyógyszerkészítmény | |
| (21) P 03 00531 (22) 2001.03.02. | | (30) 60/164,907 1999.11.11. US | |
| (40) 2003.07.28. | | 60/193,191 2000.03.30. US | |
| (73) Orthofix S.r.l., Bussolengo (IT) | | 60/206,420 2000.05.23. US | |
| (72) Berki Sándor, Szentes (HU); Insperger Antal, Hódmezővásárhely (HU); Venturini, Daniele, Povegliano Veronese (IT) | | (86) PCT/US 00/31009 (87) WO 01/34574 | |
| (54) Egyszer használatos külső rögzítőszerkezet csonttörések stabilizálására | | (74) Molnár Imre, DANUBIA Szabadalmi és Védjegy Iroda Kft., Budapest | |
| (30) 00830380.2 2000.05.26. EP | | | |
| (86) PCT/EP 01/02389 (87) WO 01/91655 | | (51) <i>A61K 35/74</i> (2006.01) | |
| (74) Gödölle, Kékes, Mészáros & Szabó Szabadalmi és Védjegy Iroda, Budapest | | (11) 226.845 | (13) B1 |
| | | (21) P 04 00940 (22) 2004.05.06. | 2009.11.04. |
| | | (40) 2006.08.28. | |
| | | (73) (72) dr. Szolnok Győző, Kecskemét (HU) | |
| | | (54) Eljárás hatóanyagként tuberkulint tartalmazó injekció készítmény előállítására | |
| | | (74) Várnai Anikó, INTERINNO Szabadalmi Iroda, Budapest | |
| | | | |
| (51) <i>A61K 9/46</i> (2006.01) | | (51) <i>A61K 38/29</i> (2006.01) | (13) B1 |
| (11) 226.856 | | (11) 226.866 | 2009.11.26. |
| (21) P 00 04979 (22) 2000.12.19. | | (21) P 00 04560 (22) 1998.09.02. | |
| (40) 2002.08.28. | | (40) 2001.04.28. | |
| (73) HUMET Kereskedelmi, Kutatási és Fejlesztési Részvénytársaság, Budapest (HU) | | (73) F.HOFFMANN-LA ROCHE AG., Bázél (CH) | |
| (72) dr. Galamb Vilmos 50%, Tiszavasvári (HU); Nagy Barnabás 15%, Budakeszi (HU); dr. Király Árpád 10%, Budapest (HU); Tóth Árpád 10%, Budapest (HU); Gara Otília 7,5%, Budapest (HU); Szarvasné Gaál Anikó 7,5%, Budapest (HU) | | (72) Vickery, Brian Henry, Los Altos Hills, Kalifornia (US) | |
| (54) Humin- és fulvosavakat tartalmazó, szilárd formájú gyógyszerkészítmények és táplálékkiegészítők | (13) B1 | (54) Törést gyógyító PTHrP analógok | |
| | 2009.11.20. | (30) 60/058,324 1997.09.09. US | |
| | | (86) PCT/EP 98/05550 (87) WO 99/12561 | |
| | | (74) dr. Tóth-Urbán László és dr. Jalsovszky Györgyné ügyvédek, Budapest | |
| | | | |
| | | (51) <i>A61N 2/02</i> (2006.01) | (13) B1 |
| | | (11) 226.836 | 2009.11.03. |
| | | (21) P 01 01370 (22) 1998.10.16. | |
| | | (40) 2001.08.28. | |
| | | (73) (72) Muntermann, Axel, Wetzlar (DE) | |
| | | (54) Berendezés mágneses terápiához | |
| | | (30) 297 18 337.0 1997.10.17. DE | |

- (86) PCT/DE 98/03033 (87) WO 99/20345
 (74) Sikos Róbert, DANUBIA Szabadalmi és Védjegy Iroda Kft.,
 Budapest

B – SZEKCIÓ
 IPARI MŰVELETEK ÁLTALÁBAN ÉS SZÁLLÍTÁS

- (51) **B01D 11/00** (2006.01)
B01D 17/04 (2006.01)
B01D 17/05 (2006.01)
C10G 33/00 (2006.01)
C10M 175/00 (2006.01)
C10M 175/02 (2006.01)
B01D 17/00 (2006.01)
C10G 33/04 (2006.01)
C10M 175/04 (2006.01)
B01D 17/02 (2006.01)
 (11) **226.865** (13) B1
 (21) **P 05 01180** (22) 2005.12.21. 2009.11.25.
 (40) 2007.08.28.
 (73) Szegedi Tudományegyetem, Szeged (HU);
 OKFT Kft., Algyő (HU)
 (72) dr. Kiricsi Imre 30%, Szeged (HU);
 dr. Kónya Zoltán 30%, Tiszasziget (HU);
 dr. Halász János 30%, Szeged (HU);
 Ábel Marietta 10%, Szeged (HU)
 (54) **Eljárás a fémmegmunkálás során képződő, szennyezett olajos emulziók környezetkímélő kezelésére**
 (74) dr. Valyon Józsefné, DANUBIA Szabadalmi és Védjegy Iroda Kft., Budapest

- (51) **B24D 13/10** (2006.01) (13) B1
 (11) **226.840** 2009.11.03.
 (21) **P 02 04441** (22) 2002.12.19.
 (40) 2003.09.29.
 (73) Hilti Aktiengesellschaft, Schaan (LI)
 (72) Ohlendorf, Oliver, München (DE)
 (54) **Csiszológép elszívóburkolattal**
 (30) 101 62 632.0 2001.12.20. DE
 (74) dr. Jakab Judit, S.B.G. & K. Szabadalmi Ügyvivői Iroda,
 Budapest

C – SZEKCIÓ
 VEGYÉSZET ÉS KOHÁSZAT

- (51) **C02F 3/00** (2006.01)
C02F 3/02 (2006.01) (13) B1
 (11) **226.855** 2009.11.17.
 (21) **P 04 00453** (22) 2004.02.20.
 (40) 2007.09.28.
 (73) ORGANICA ZRT., Budapest (HU)
 (72) Czepek Gyula 50%, Szolnok (HU);
 dr. Takács Zoltán 30%, Budapest (HU);
 Kenyeres István 20%, Budapest (HU)
 (54) **Berendezés szerves szennyeződést tartalmazó szennyvíz, különösen kommunális vagy/és élelmiszer-ipari szennyvizek eleveniszapos biológiai tisztítására, valamint eljárás a berendezés üzemeltetésére**
 (74) Rónaszéki Tibor, Budapest

- (51) **C04B 14/02** (2006.01)
C09C 3/00 (2006.01) (13) B1
 (11) **226.852** 2009.11.12.
 (21) **P 02 01391** (22) 2001.01.16.
 (40) 2002.08.28.

- (73) Brockhues GmbH & Co. KG., Walluf (DE)
 (72) Egger, Christian, Pralormo (IT);
 Nungess, Klaus, Neu-Isenburg (DE);
 Veit, Adolf, Wiesbaden (DE);
 Vogler, Stefan, Walluf (DE)
 (54) **Pigmentgranulátumok alkalmazása építőanyagok színezésére és eljárás ezek előállítására**
 (30) 100 02 559.5 2000.01.21. DE
 (86) PCT/EP 01/00432 (87) WO 01/53228
 (74) Mészáros Enikő, Gödölle, Kékes, Mészáros & Szabó Szabadalmi és Védjegy Iroda, Budapest

- (51) **C07C 11/167** (2006.01)
B01D 3/40 (2006.01)
C07C 7/08 (2006.01) (13) B1
 (11) **226.850** 2009.11.12.
 (21) **P 03 02870** (22) 2002.02.06.
 (40) 2003.11.28.
 (73) BASF AG, Ludwigshafen/Rhein (DE)
 (72) Bohner, Gerd, Malsch (DE);
 Kindler, Klaus, Harthausen (DE);
 Pahl, Melanie, Mannheim (DE);
 Kaibel, Gerd, Lampertheim (DE)
 (54) **Nyers 1,3-butadién kinyerése extraktív desztillációval egy C4-frakcióból**
 (30) 101 05 660.5 2001.02.08. DE
 (86) PCT/EP 02/01219 (87) WO 02/062733
 (74) Beliczay László, S.B.G. & K. Szabadalmi Ügyvivői Iroda,
 Budapest

- (51) **C07C 237/20** (2006.01)
A61K 31/16 (2006.01)
A61K 31/335 (2006.01)
C07D 257/02 (2006.01)
C07D 263/02 (2006.01)
C07C 317/00 (2006.01)
C07D 307/02 (2006.01)
A61K 31/395 (2006.01)
C07D 295/04 (2006.01) (13) B1
 (11) **226.860** 2009.11.24.
 (21) **P 95 01076** (22) 1995.04.14.
 (65) T/74 074 (40) 1996.10.28.
 (73) Novartis AG., Bazel (CH)
 (72) dr. Cohen, Nissim Claude, Village-Neuf (FR);
 dr. Göschke, Richard, Bottmingen (CH);
 dr. Herold, Peter, Arlesheim (CH);
 dr. Maibaum, Jürgen Klaus, Weil-Haltingen (DE);
 dr. Rigollier, Pascal, Sierentz (FR);
 dr. Schilling, Walter, Himmelried (CH);
 Stutz, Stefan, Bazel (CH);
 dr. Yamaguchi, Yasuchika, Bazel (CH)

- (54) **Új delta-amino-gamma-hidroxi-omega-aril-alkánsavamidok, eljárás előállításukra és ezeket tartalmazó gyógyszerkészítmények**
 (30) 01169/94 1994.04.18. CH
 (74) S.B.G. & K. Budapesti Nemzetközi Szabadalmi Iroda,
 Budapest

- (51) **C07D 243/08** (2006.01)
C07D 401/04 (2006.01)
A61K 31/551 (2006.01)
A61P 25/00 (2006.01)
A61P 29/00 (2006.01)
C07D 403/04 (2006.01) (13) B1

-
- (11) **226.859** 2009.11.20. (54) **Omeprazol-magnéziumsó**
 (21) **P 01 00426** (22) 1998.10.27. (30) 93/02396 1993.07.09. SE
 (40) 2002.02.28. (86) PCT/SE 94/00680 (87) WO 95/01977
 (73) NeuroSearch A/S, Ballerup (DK) (74) S.B.G. & K. Budapesti Nemzetközi Szabadalmi Iroda, Budapest
-
- (54) **Fenil- vagy heteroaril-homopiperazinok, alkalmazásuk és az ezeket tartalmazó gyógyszerkészítmények**
 (30) 1225/97 1997.10.27. DK
 0409/98 1998.03.24. DK
 PA 1998 00796 1998.06.19. DK
 (86) PCT/DK 98/00465 (87) WO 99/21834
 (74) Kerény Judit, DANUBIA Szabadalmi és Védjegy Iroda Kft., Budapest
-
- (51) **C07D 305/14** (2006.01) (13) **B1**
 (11) **226.862** 2009.11.24.
 (21) **P 95 00973** (22) 1993.10.04.
 (65) T/72 449 (40) 1996.04.29.
 (73) Aventis Pharma S.A., Antony (FR)
 (72) Gaullier, Jean-Claude, Champs/Marne (FR);
 Mandard, Bernadette, Alfortville (FR);
 Margraff, Rodolphe, Viry-Chatillon (FR)
- (54) **Eljárás 10-dezacetil-baccatin III előállítására**
 (30) 92/11746 1992.10.05. FR
 (86) PCT/FR 93/00972 (87) WO 94/07882
 (74) S.B.G. & K. Budapesti Nemzetközi Szabadalmi Iroda, dr. Gál Melinda, Budapest
-
- (51) **C07D 307/77** (2006.01)
C07B 57/00 (2006.01)
C07D 307/935 (2006.01) (13) **B1**
 (11) **226.863** 2009.11.25.
 (21) **P 05 01144** (22) 2005.12.09.
 (40) 2007.08.28.
 (73) Chinoïn Gyógyszer és Vegyészeti Termékek Gyára Rt., Budapest (HU)
 (72) dr. Szánya Tibor 16%, Veszprém (HU);
 dr. Hanák László 12%, Veszprém (HU);
 Kozma Gábor 10%, Budapest (HU);
 Németh Attila 10%, Göd (HU);
 Fónagy László 10%, Budapest (HU);
 Kardos Zsuzsanna 10%, Budapest (HU);
 Szabó Tibor 10%, Budapest (HU);
 Vajda Ervin 10%, Budapest (HU);
 Horváth Géza 4%, Veszprém (HU);
 dr. Szabóné Ravasz Bernadett 2%, Veszprém (HU);
 Strbka Andrásné 2%, Veszprém (HU);
 Nagy Melinda 2%, Veszprém (HU);
 Molnár Zoltán 2%, Szeptetnek (HU)
- (54) **Eljárás "COREY-LAKTON" optikai izomerjeinek folyadék-kromatográfiás elválasztására**
 (74) CHINOÏN Gyógyszer és Vegyészeti Termékek Gyára Zrt., Budapest
-
- (51) **C07D 401/12** (2006.01)
A61K 31/44 (2006.01) (13) **B1**
 (11) **226.861** 2009.11.24.
 (21) **P 95 03873** (22) 1994.07.08.
 (65) T/75 314 (40) 1997.05.28.
 (73) AstraZeneca AB, Södertälje (SE)
 (72) Källström, Lars Áke, Södertälje (SE);
 Nygren, Monica Annelie, Södertälje (SE)
-
- (51) **C07D 401/14** (2006.01)
C07C 229/18 (2006.01) (13) **B1**
 (11) **226.858** 2009.11.20.
 (21) **P 00 03365** (22) 1998.05.07.
 (40) 2001.10.29.
 (73) H. Lundbeck A/S, Valby/Koppenhága (DK)
 (72) Bech Sommer, Michael, Bagsvaerd (DK)
- (54) **Eljárás sertindole és intermedierjének előállítására**
 (30) 0536/97 1997.05.09. DK
 60/046,011 1997.05.09. US
 (86) PCT/DK 98/00183 (87) WO 98/51685
 (74) Molnár Imre, DANUBIA Szabadalmi és Védjegy Iroda Kft., Budapest
-
- (51) **C07H 21/00** (2006.01) (13) **B1**
 (11) **226.867** 2009.11.26.
 (21) **P 00 02730** (22) 1998.05.14.
 (40) 2000.12.28.
 (73) Morphochem AG., Martinsried (DE)
 (72) Dömling, Alexander, München (DE);
 Richter, Wolfgang, München (DE)
- (54) **Eljárás nukleobázisokkal mint oldalcsoportokkal rendelkező polimerek előállítására**
 (30) 197 20 216.0 1997.05.14. DE
 197 20 165.2 1997.05.14. DE
 (86) PCT/EP 98/02860 (87) WO 98/51697
 (74) Kovári György, ADVOPATENT Szabadalmi és Védjegy Iroda, Budapest
-
- (51) **C07K 14/705** (2006.01) (13) **B1**
 (11) **226.847** 2009.11.12.
 (21) **P 03 01727** (22) 2001.07.02.
 (40) 2003.09.29.
 (73) Bristol-Myers Squibb Company, Princeton, New Jersey (US)
 (72) Cohen, Robert, Newton, Pennsylvania (US);
 Carr, Suzette, Hopewell, New Jersey (US);
 Hagerty, David, Pennington, New Jersey (US);
 Peach, Robert J., San Diego, Kalifornia (US);
 Becker, Jean-Claude, Princeton, New Jersey (US)
- (54) **Oldható CTLA4 molekulák alkalmazása reumatoid artritisz kezelésére**
 (30) 60/215,913 2000.07.03. US
 (86) PCT/US 01/21204 (87) WO 02/02638
 (74) Ráthonyi Zoltán, S.B.G. & K. Szabadalmi Ügyvivői Iroda, Budapest
-
- (51) **C08F 8/30** (2006.01)
C08F 8/34 (2006.01)
C08G 85/00 (2006.01) (13) **B1**
 (11) **226.844** 2009.11.04.
 (21) **P 02 00085** (22) 1999.11.26.
 (40) 2002.05.28.
 (73) Dr. Gottschall INSTRUCTION, Ludwigshafen/Rhein (DE)
 (72) Gottschall, Klaus, Heddeshheim (DE)
- (54) **Eljárás polimer háló előállítására**
 (30) 198 55 173.8 1998.11.30. DE
 199 28 236.6 1999.06.21. DE

| | | | |
|---|------------------|----------------|--|
| (86) PCT/EP 99/09199 | (87) WO 00/32648 | | |
| (74) Ravadits Imre, DANUBIA Szabadalmi és Védjegy Iroda Kft., Budapest | | | |
| (51) C08J 9/224 (2006.01) | | (13) B1 | |
| C08J 9/26 (2006.01) | | 2009.11.12. | |
| (11) 226.851 | | | |
| (21) P 03 02848 (22) 2002.02.06. | | | |
| (40) 2003.11.28. | | | |
| (73) BASF AG, Ludwigshafen/Rhein (DE) | | | |
| (72) Maletzko, Christian, Altrip (DE); Keppeler, Uwe, Hochdorf-Assenheim (DE); Hahn, Klaus, Kirchheim (DE); de Grave, Isidor, Wachenheim (DE) | | | |
| (54) Habosítható poliolefin gyöngvők | | | |
| (30) 101 05 618.4 2001.02.08. DE | | | |
| (86) PCT/EP 02/01192 (87) WO 02/062882 | | | |
| (74) Beliczay László, S.B.G. & K. Szabadalmi Ügyvivői Iroda, Budapest | | | |
| (51) C09K 3/00 (2006.01) | | (13) B1 | |
| (11) 226.848 | | 2009.11.12. | |
| (21) P 00 04805 (22) 1998.07.10. | | | |
| (40) 2001.05.28. | | | |
| (73) Otsuka Chemical Co., Ltd., Osaka (JP) | | | |
| (72) Maekawa, Tsukasa, Tokushima (JP); Shono, Sadafumi, Tokushima (JP); Sumitomo, Shigeru, Tokushima (JP); Ueda, Nobuyuki, Tokushima (JP); Tachi, Yoshifumi, Tokushima (JP) | | | |
| (54) Eljárás poralakú habosítószer előállítására | | | |
| (30) 10/50504 1998.03.03. JP | | | |
| 10/50571 1998.03.03. JP | | | |
| 10/116822 1998.04.27. JP | | | |
| (86) PCT/JP 98/03094 (87) WO 99/45080 | | | |
| (74) ifj. Szentpéteri Ádám, S.B.G. & K. Budapesti Nemzetközi Szabadalmi Iroda, Budapest | | | |
| D – SZEKCIÓ TEXTIL, PAPIR | | | |
| (51) D01F 6/06 (2006.01) | | (13) B1 | |
| D01F 6/46 (2006.01) | | 2009.11.12. | |
| (11) 226.849 | | | |
| (21) P 03 00247 (22) 2001.02.19. | | | |
| (40) 2003.06.30. | | | |
| (73) Atofina Research, Seneffe (Feluy) (BE) | | | |
| (72) Demain, Axel, Tourinnes-Saint-Lambert (BE) | | | |
| (54) Polipropilén szálak | | | |
| (30) 00200552.8 2000.02.18. EP | | | |
| (86) PCT/EP 01/01934 (87) WO 01/61084 | | | |
| (74) Olchváry Gézané, DANUBIA Szabadalmi és Védjegy Iroda Kft., Budapest | | | |
| F – SZEKCIÓ MECHANIKA, VILÁGÍTÁS, FŰTÉS | | | |
| (51) F16B 23/00 (2006.01) | | (13) B1 | |
| B25B 15/00 (2006.01) | | 2009.11.02. | |
| B21K 1/46 (2006.01) | | | |
| (11) 226.834 | | | |
| (21) P 02 04102 (22) 1998.10.28. | | | |
| (40) 2003.03.28. | | | |
| (73) Phillips Screw Company, Wakefield, Massachusetts (US) | | | |
| (72) Stacy, W. Dodd, Etna, New Hampshire (US) | | | |
| (54) Menetes kötőelem, hozzávaló hajtóelem, ezek kombinációja, valamint bélyeg a kötőelem fejének kialakításához | | | |
| (30) 08/961,626 1997.10.31. US | | | |
| (86) PCT/US 98/22864 (87) WO 99/23389 | | | |
| (74) Kovács Gábor, DANUBIA Szabadalmi és Védjegy Iroda Kft., Budapest | | | |
| (51) F16K 3/00 (2006.01) | | (13) B1 | |
| H01F 7/06 (2006.01) | | 2009.11.03. | |
| (11) 226.838 | | | |
| (21) P 08 00054 (22) 2008.01.29. | | | |
| (40) 2008.11.28. | | | |
| (73) Wamala Dániel, Komló (HU); Csordás Antal, Pécs (HU) | | | |
| (54) Elektromágneses működtetésű mechanikus aktuátor | | | |
| (74) dr. Köteles Zoltán, S.B.G. & K. Szabadalmi Ügyvivői Iroda, Budapest | | | |
| G – SZEKCIÓ FIZIKA | | | |
| (51) F16L 11/04 (2006.01) | | (13) B1 | |
| F16L 11/08 (2006.01) | | 2009.11.17. | |
| (11) 226.854 | | | |
| (21) P 01 00789 (22) 1998.12.07. | | | |
| (40) 2001.06.28. | | | |
| (73) (72) Dixon-Roche, Keith, Canterbury, Kent (GB) | | | |
| (54) Tömítő vagy hajlékony csővezeték | | | |
| (30) 9726729.8 1997.12.19. GB | | | |
| 9805374.7 1998.03.14. GB | | | |
| (86) PCT/GB 98/03650 (87) WO 99/32820 | | | |
| (74) Kovács Kinga, DANUBIA Szabadalmi és Védjegy Iroda Kft., Budapest | | | |
| G – SZEKCIÓ FIZIKA | | | |
| (51) G01D 11/00 (2006.01) | | (13) B1 | |
| G01J 3/00 (2006.01) | | 2009.11.02. | |
| G01J 4/00 (2006.01) | | | |
| (11) 226.833 | | | |
| (21) P 05 00723 (22) 2005.07.27. | | | |
| (40) 2007.01.29. | | | |
| (73) (72) Takács Gábor 47,5%, Pomáz (HU); Pokorny Tibor 47,5%, Pilisborosjenő (HU); Takács Áron 5%, Pomáz (HU) | | | |
| (54) Eljárás és berendezés fényintenzitás mérésén alapuló kvantitatív mérésre | | | |
| (74) Pintz György, Pintz és Társai Szabadalmi és Védjegy Iroda, Budapest | | | |
| (51) G01N 30/72 (2006.01) | | (13) B1 | |
| G01N 30/96 (2006.01) | | 2009.11.03. | |
| G01N 33/50 (2006.01) | | | |
| (11) 226.837 | | | |
| (21) P 06 00468 (22) 2006.05.31. | | | |
| (40) 2008.01.28. | | | |
| (73) Semmelweis Egyetem, Budapest (HU) | | | |
| (72) Takács Zoltán, Budapest (HU) | | | |
| (54) Folyadékugárral működő deszorpciós ionizációs eljárás és eszköz | | | |
| (74) dr. Török Ferenc, DANUBIA Szabadalmi és Védjegy Iroda Kft., Budapest | | | |

| | | |
|--|---|-------------|
| (51) G06T 17/00 (2006.01) | (51) H01J 9/40 (2006.01) | |
| A61N 2/00 (2006.01) | H01J 9/38 (2006.01) | (13) B1 |
| G11B 5/09 (2006.01) | (11) 226.841 | 2009.11.03. |
| G11B 11/00 (2006.01) | (21) P 02 02643 (22) 2000.10.16. | |
| G06T 15/00 (2006.01) | (40) 2002.12.28. | |
| (11) 226.835 | (73) Patent-Treuhand-Gesellschaft für elektrische Glühlampen mbH, München (DE) | |
| (21) P 08 00295 (22) 2004.09.20. | (72) Fischer, Gudrun, Germering (DE); Heider, Jürgen, München (DE); Kolbeck, Roland, Friedberg (DE); Reichardt, Jürgen, Schwabmünchen (DE); Schulzki, Joachim, Augsburg (DE); Weinhardt, Erolf, Diedorf (DE); Conrad, Anthony, Ottobrunn (DE); Schaaf, Johannes, München (DE) | |
| (40) 2006.03.28. | (54) Eljárás lámpa előállítására | |
| (73) (72) dr. Balogh Attila, Budapest (HU) | (30) 199 55 265.7 1999.11.17. DE | |
| (54) Eljárás elsősorban emberi test részeinek háromdimenziós letapogatására, és a letapogatott tárgyfelület információk elektronikus rögzítésére és visszaadására | (86) PCT/DE 00/03638 (87) WO 01/37307 | |
| (62) P0401874 2004.09.20. HU | (74) Mák András, S.B.G. & K. Szabadalmi Ügyvivői Iroda, Budapest | |
| (74) dr. Antalffy-Zsiros András, DANUBIA Szabadalmi és Jogi Iroda Kft., Budapest | | |
| H – SZEKCIÓ VILLAMOSSÁG | | |
| (51) H01B 3/44 (2006.01) | (51) H01K 1/14 (2006.01) | (13) B1 |
| C08L 23/16 (2006.01) | (11) 226.846 | 2009.11.05. |
| (11) 226.842 | (21) P 02 03337 (22) 2001.06.22. | |
| (21) P 01 04902 (22) 1999.12.21. | (40) 2003.02.28. | |
| (40) 2002.05.28. | (73) Patent-Treuhand-Gesellschaft für elektrische Glühlampen mbH, München (DE) | |
| (73) Prysmian Cavi e Sistemi Energia SrL, Milánó (IT) | (72) Knorr, Klaus-Peter, Nennslingen (DE); Wittmann, Klaus, Sontheim (DE) | |
| (72) Castellani, Luca, Corsico, (Milánó) (IT); Scelza, Cristiana, Angellara di Vallo della Lucania (IT); Albizzati, Enrico, Lesa (Novara) (IT) | (54) Halogén izzólámpa | |
| (54) Újrafeldolgozható borítással ellátott kábel | (30) 100 35 401.7 2000.07.19. DE | |
| (30) 98830800.3 1998.12.30. EP | (86) PCT/DE 01/02308 (87) WO 02/07188 | |
| 60/118,804 1999.02.04. US | (74) Mák András, S.B.G. & K. Szabadalmi Ügyvivői Iroda, Budapest | |
| (86) PCT/EP 99/10296 (87) WO 00/41187 | | |
| (74) Kovács Kinga, DANUBIA Szabadalmi és Védjegy Iroda Kft., Budapest | | |
| (51) H01H 71/02 (2006.01) | (51) H01K 1/46 (2006.01) | (13) B1 |
| H01H 71/08 (2006.01) | H01J 5/54 (2006.01) | 2009.11.03. |
| H01H 73/06 (2006.01) | (11) 226.839 | |
| H01H 83/14 (2006.01) | (21) P 02 00885 (22) 2001.01.22. | |
| (11) 226.843 | (40) 2002.06.28. | |
| (21) P 01 03935 (22) 2000.05.11. | (73) Patent-Treuhand-Gesellschaft für elektrische Glühlampen mbH., München (DE) | |
| (40) 2002.05.28. | (72) Becker, Wolf-Rüdiger, Hoenow (DE); Fornalski, Martin, Berlin (DE) | |
| (73) Power Controls Iberica, S.L., Barcelona (ES) | (54) Eljárás árambevezető huzal és villamos lámpa érintkező lemezének összekötésére | |
| (72) Perdices Torres, Maria Lourdes, Madrid (ES); Calleja Hernandez, Eduardo, Navalcarnero (ES); Mediavilla Telleria, José Fernando, Madrid (ES); Gomez Martin, Javier, Toledo (ES); Martin Calvache, Ramon, Mostoles (ES) | (30) 100 03 434.9 2000.01.27. DE | |
| (54) Ház villamos készülék számára | (86) PCT/DE 01/00249 (87) WO 01/56061 | |
| (30) P 9901017 1999.05.14. ES | (74) Mák András, S.B.G. & K. Budapesti Nemzetközi Szabadalmi Iroda, Budapest | |
| (86) PCT/ES 00/00174 (87) WO 00/70635 | | |
| (74) Sári Tamás Gusztáv, DANUBIA Szabadalmi és Védjegy Iroda Kft., Budapest | | |

A rovatban meghirdetett szabadalmak száma: 35 db.

Megtekinthetővé vált szabadalmi leírások

| | |
|--|---|
| (11) 226.697 (54) Eljárás proteinkristályok szárítására | (11) 226.709 (54) Eljárás lercanidipine-hidroklorid előállítására |
| (11) 226.698 (54) Interleukin-18-at kötő fehérjék, előállításuk és alkalmazásuk | (11) 226.710 (54) Gyulladásgátló, különösen fertőtlenítő hatású és/vagy sebgyógyulást elősegítő szerek felső légutakba és/vagy fülbe történő beadására szolgáló készítmények |
| (11) 226.699 (54) Szigeteléssel ellátott villamos vezeték vagy kábel, továbbá eljárás ilyenek előállítására | (11) 226.711 (54) Bioaktív anyagok szabályzott felszabadítására alkalmas folyékony polimerkészítmények |
| (11) 226.700 (54) Ásványgyapot | (11) 226.712 (54) Gyógyászati készítmény nyálkahártyára történő alkalmazásra |
| (11) 226.701 (54) Megnövelt fazékidejű reakcióképes kötőanyag | (11) 226.713 (54) Nagyon tiszta etil-EPA és más EPA-származékok alkalmazása neurológiai rendellenességekre |
| (11) 226.702 (54) Eljárás elektromos vezetőelem előállítására és elektromos vezetőelem | (11) 226.714 (54) Mikrokapszulázott fluorozott gázok leképezőszerként történő alkalmazására |
| (11) 226.703 (54) Eljárás és berendezés interaktív digitális televíziós adás alkalmazására | (11) 226.715 (54) Napfénykollektor-panel, ventiláló levegő melegítésére |
| (11) 226.704 (54) Elválasztó vágómű, különösen repcéhez | (11) 226.716 (54) Áramszedő sínen futó járművek számára |
| (11) 226.705 (54) Sínen futó jármű klimatizált vezetőkabinnal | (11) 226.717 (54) Hepatocitaeredetű növekedési faktorból (HGF) és makrofágstimuláló proteinekből (MSP) származó rekombináns proteinek |
| (11) 226.706 (54) Sodronyszerkezet villamos légvezetékhez | (11) 226.718 (54) Eljárás expandált poli(vinil-arén)-részecskék előállítására |
| (11) 226.707 (54) Eljárás és katalizátor hidrogénátvivő hidrogénezésre | |
| (11) 226.708 (54) Teobromint tartalmazó köhögéscsillapító készítmények | |

A rovat 22 db közlést tartalmaz.

Szabadalmi oltalom megszűnése és újra érvénybe helyezése

| Ideiglenes szabadalmi oltalom megszűnése díjfizetés hiányában | FD9A | |
|--|------|--|
| | | (21) P 02 00425 (54) Szórófej adagoló eszközhöz csatlakozó elemmel |
| (21) P 00 00991 (54) Fagyasztható, alacsony energiatartalmú, kanalizható dresszingszek és előállításuk | | (21) P 02 00468 (54) Rezorcinszármazékok és ezeket tartalmazó gyógyászati készítmények |
| (21) P 00 01160 (54) Lúgos akkumulátor spirális elektródacsoporttal | | (21) P 02 00475 (54) Perfluor-alkil-amidok, azok előállítása, és diagnosztikai alkalmazása |
| (21) P 00 01246 (54) Benzo[3,4]ciklobuta[1,2-c]pirrol-származékok, eljárás azok előállítására és ilyen származékokat tartalmazó gyógyszerkészítmények | | (21) P 02 00526 (54) Eljárás folyamat végrehajtásához javasolt lépésekre vonatkozó információ szétosztására |
| (21) P 00 01551 (54) Javított eljárás tiazolidin-dionok előállítására, tiazolidin-dionok és az ezeket tartalmazó gyógyszerkészítmények | | (21) P 02 00666 (54) Többretegű termoplasztikus szerkezet, eljárás ennek előállítására, az ebből kapott termékek és ezek alkalmazása |
| (21) P 00 02320 (54) Eljárás gének helyspecifikus integrálására emlős sejtekbe homológ rekombinációval és az eljárás végrehajtására alkalmas vektorok | | (21) P 02 00684 (54) Rezorcinszármazékot tartalmazó készítmény a bőrszín halványítására és a humán bőr pigmentációjának csökkentésére |
| (21) P 00 03324 (54) Töltelékeny élelmiszer, valamint eljárás annak előállítására | | (21) P 02 01082 (54) Eljárás elektronikusan rögzített információállomány rendezésére, továbbá rendszer felhasználó által meghatározott objektum keresésére elektronikus adattároló közegen rögzített információ-állományban |
| (21) P 01 00849 (54) Eljárás és berendezés kamrai aritmiák megszüntetésére több ponton történő kétfázisú ingerléssel | | (21) P 02 01088 (54) Új alfa-aminosav-szulfonil-vegyületek, eljárás előállításukra és ilyen vegyületeket tartalmazó gyógyászati készítmények |
| (21) P 01 00861 (54) Személyi higiéniai termék fokozott illatkibocsátással | | (21) P 02 01180 (54) Eljárás vészjelző jeleinek feldolgozására, valamint vészjelző |
| (21) P 01 01830 (54) Karboxaldehydek tisztítása | | (21) P 02 01556 (54) Vezérlőszerkezet megszakítóhoz |
| (21) P 01 01838 (54) Villamos motor és eljárás villamos motor előállítására | | (21) P 02 02203 (54) Melanokortin receptor ligandumok, azokat tartalmazó gyógyszerkészítmények és eljárás előállításukra |
| (21) P 01 02053 (54) Villany- vagy gázfűtésű vízmelegítő bojler | | (21) P 02 02365 (54) Kosárszerű árucikkhordozó, hajtógatólap a kosárszerű árucikkhordozó, illetve annak belső válaszfalakzatának kialakításához, valamint eljárás a kosárszerű árucikkhordozó kialakítására |
| (21) P 01 02543 (54) Szexuális rendellenességek kezelésére alkalmas, cGMP PDE inhibitor hatású pirazolopiramidinon-származékok és ezeket tartalmazó gyógyszerkészítmények | | (21) P 02 04529 (54) Eljárás kettős átviteli módú mobil állomás értesítésére vonalkapcsolat üzenetről és mobil állomás |
| (21) P 02 00406 (54) Eljárás poliszacharidok redukív aminálására | | (21) P 03 00117 (54) Interleukin-6 antagonisták alkalmazása aromataz magas szintjével jellemzett betegségek kezelésére |

Szabadalmi oltalom megszűnése és újra érvénybe helyezése

| | |
|---|--|
| (21) P 03 03811 (54) Eljárás 1,3-helyettesített indének és aril-kondenzált azapoliciklusos vegyületek előállítására | (21) P 05 00305 (54) Eljárás többszörösen ívelt oldalfelületű hangsugárzó dobozok, üreges tárgyak, építészetben látványos sarokburkolatok előállítására |
| (21) P 03 03961 (54) Gombaellenes szert tartalmazó topikális készítmény | (21) P 05 00322 (54) Eljárás különleges élvezeti értékű pezsgő előállítására |
| (21) P 04 00031 (54) Poliklonális immunglobulinok alkalmazása | (21) P 05 00390 (54) Plexi, autóbusz, troli vészkapcsolójának védelme |
| (21) P 04 00039 (54) Eljárás HCV-polimeráz inhibitor meghatározására | (21) P 05 01065 (54) Összekötő idom kábelcsatorna rendszerhez, reteszelőszerkezet, elem és eljárás egy összekötő idom és egy kábelcsatorna-darab össze- és szétkapcsolására |
| (21) P 04 00229 (54) Triaza-spiro[5.5]undekán-származékok és hatóanyagként ezeket tartalmazó gyógyszerkészítmények | (21) P 05 01154 (54) Növényi granulátummal kevert PVC-termék |
| (21) P 04 00269 (54) Élő testre rögzíthető, többérzékelős, folyamatos üzemű, több-funkciós, vezeték nélküli, kombinált, automatikus, állapotjelző táv-pánikriasztó rendszer | (21) P 06 00190 (54) Kaptár a kis kaptárbogárral való fertőzöttség megszüntetésére, és eljárás a méhek kirajzásának megakadályozására forgó fészekke-retes alkalmazásával |
| (21) P 04 00507 (54) Berendezéscsoport és eljárás villamosárammal történő hőenergia tárolására | (21) P 06 00199 (54) Berendezés reklám, különösen közúti reklám szolgáltatására |
| (21) P 04 00516 (54) Mobil mérőrendszer propán-bután gáztartályok nyomáspróbáinak egyedi vagy sorozatban történő helyszíni akusztikus emissziós vizsgálatára, a hasznos gáztöltet leürítése nélkül | (21) P 06 00204 (54) Eljárás és zsalu oszlopok készítésére vagy javítására |
| (21) P 04 00535 (54) Hűtött térben kényszeráramoltatott, külső környezeti levegővel közvetlenül való, kiegészítő hűtés | (21) P 06 00218 (54) Érzékelő elrendezés evezős, illetve havon vagy jégen lebonyolított sportversenyek idő, távolság, és pozíció eredményeinek méréséhez |
| (21) P 04 00635 (54) Mobiltelefon-kiegészítő biztonsági szerkezet | (21) P 06 00259 (54) Berendezés termékek bemutatására |
| (21) P 04 01309 (54) Paraquatot és/vagy diquatot, egy alginátot és hánytatót és/vagy hashajtót tartalmazó készítmény | (21) P 06 00288 (54) Többcélú kommunális és erdészeti munkagép |
| (21) P 04 01391 (54) Eljárás kisdózisú, egyenletes hatóanyag-eloszlású és hatáserősségű gyógyszerkészítmény előállítására és a gyógyszerkészítmény | (21) P 06 00594 (54) Biometrikus személyazonosító eljárás |
| (21) P 05 00025 (54) Tisztított lasofoxifene és eljárás racém lasofoxifene tisztítására átkristályosítással | (21) P 06 00794 (54) Rugós, alátámasztásos, ollós szerkezetű, lassújárátú, személy- és teheremelő rendszer |
| (21) P 05 00135 (54) Emelőberendezés szegmens anyával, orsós és teleszkóp-orsós alkalmazással, ékszijhajtással | (21) P 06 00795 (54) Kisméretű utánfutó személygépkocsikhoz |
| (21) P 05 00280 (54) IKOROMB-egységgel szervezett oktatási segédeszköz térszerkezet-építő és modellező készségek fejlesztésére | (21) P 06 00837 (54) Eljárás orvosi diagnosztikai berendezések képinformációjából képzett mozgóképhasú nyomtatott kép-együttes előállítására |
| (21) P 05 00281 (54) Tartós égésű kandalló automata huzatszabályozással | (21) P 06 00857 (54) Járófülke merevített hajlékony fallal |
| (21) P 05 00291 (54) Rögzítők, eljárások rögzítők gyártására és rögzítők alkalmazása termékekben | (21) P 06 00928 (54) Eljárás és egyszerű csórátét műanyag hulladék méretének minimalizálására |

| | |
|--|---|
| (21) P 07 00042 (54) Eljárás és reagenskészlet multidro-g-rezisztencia aktivitás értékelésére | vegyületeket tartalmazó gyógyászati kompozíciók, valamint ilyen vegyületek alkalmazása betegségállapotok kezelésére |
| (21) P 07 00044 (54) Konzervált belső mag lipopoliszacharid építők, mint több fajban alkalmazható potenciális vakcinák | (21) P 07 00471 (54) Mágneses térerő elosztó készülék gáz, illetve folyadékok mágneses kezelésére |
| (21) P 07 00078 (54) Simaizomsejt-proliferáció kezelésére és megelőzésére szolgáló eljárások és készítmények | (21) P 07 00492 (54) Lézeres löszimulátor, különösen vadászat gyakorlásához, vetélkedőkhöz és játékokhoz |
| (21) P 07 00109 (54) Segédeszköz önműködően csukódó nyílászáró szerkezetek, különösen felvonóajtók biztonságos záródási folyamatának felügyeletére | (21) P 07 00499 (54) Továbbítható játékelemet tartalmazó ügyességi társasjáték |
| (21) P 07 00139 (54) Alakformált csomagolóanyag puffasztott szemes takarmányból | (21) P 07 00521 (54) 4 db körből álló földgömb |
| (21) P 07 00194 (54) Áramkör frekvenciaalapú kommunikáció és vezérlés céljára, célszerűen megválasztott felületek segítségével | (21) P 07 00536 (54) Légmatrac |
| (21) P 07 00206 (54) Szél- és napenergiát felhasználó lengőlapos áramfejlesztőmű | (21) P 07 00552 (54) Készítmény és eljárás gyulladás gátlására |
| (21) P 07 00234 (54) Kivilágított tárolóeszköz | (21) P 07 00570 (54) Gyógyászati lámpa, gyógyászati lámpa lámpaházához csatlakoztatható polarizációs szűrő és szűrőkészlet, valamint ezekből álló gyógyászati lámpakészlet |
| (21) P 07 00262 (54) A sarangolt hengeres fa választékok (papírfá, rostfa, tűzifa) mennyiségének meghatározása fotoanalitikai módszerrel | (21) P 07 00578 (54) Gömbháromszögből álló gömbtartály |
| (21) P 07 00266 (54) Oldalról beemelős, konténeres telepítésű parkolóberendezés | (21) P 07 00587 (54) Visszajelző teniszütő |
| (21) P 07 00292 (54) Kerékpár-meghajtó készlet | (21) P 07 00597 (54) Csuklócsavarásos bicepszgépj |
| (21) P 07 00302 (54) Hidrogéngáz üzemű turbina, főleg zárt termodinamikai körfolyamatban való alkalmazásra | (21) P 07 00602 (54) Hordozható készülék, amelynek az érzékküvetből, fáradságból, megerőltetésből adódó lábfájdalomnak csökkentése, megszüntetése a célja |
| (21) P 07 00314 (54) Ágy porckorong és izombántalmak kezelésére | (21) P 07 00631 (54) Zuhanyfej |
| (21) P 07 00334 (54) Selyemlabda | (21) P 98 00518 (54) Heterogyűrűs-karbonil-aminosav-(hidroxi-etil-amino)-szulfonamid retrovírus proteáz inhibitorok |
| (21) P 07 00387 (54) Forgólápatos belső égésű motor | (21) P 98 01562 (54) Aminosav-(hidroxi-etil-amino)-szulfonamid-származék retrovírus proteáz inhibitorok |
| (21) P 07 00414 (54) Panel acélszerkezet | (21) P 98 01756 (54) Abszorbens cikkek csecsemőknek |
| (21) P 07 00432 (54) Lipidcseppecskék jelzésére szolgáló vegyületek, lipidcseppecskék jelzésére szolgáló kompozíciók, valamint eljárás sejtek és/vagy sejtalkotók megjelenítésére | (21) P 98 01826 (54) HER-2/neu-fehérje intracelluláris doménje, és alkalmazása malignitások megelőzésére és kezelésére |
| (21) P 07 00433 (54) Celluláris vezikuláris rendszerek, különösen lipidcseppecskék kialakulását és/vagy működését befolyásoló vegyületek, az ilyen | (21) P 98 02647 (54) Biszaminosav-(hidroxi-etil-amino)-szulfonamid retrovírus proteáz inhibitorok |

Szabadalmi oltalom megszűnése és újra érvénybe helyezése

| | |
|---|--|
| (21) P 99 00530 (54) Integrált termelési rendszer és feldolgozási eljárás növényi alapanyagú, biológiai körfolyamatban kinyerhető dízel üzemanyag előállítására adalékanyagok felhasználása nélkül | (21) P 00 02459 (54) Optikailag aktív szulfoxid származékok sói, az ezeket tartalmazó gyógyszerkészítmények és alkalmazásuk |
| (21) P 99 00718 (54) Eljárás kristályosításra a szemcseméret-eloszlás szabályozásával | (21) P 00 02537 (54) Reakcióedény, továbbá eljárás és berendezés különböző hőmérsékleten végbemenő szakaszokból álló kémiai vagy biokémiai reakciók végzésére |
| (21) P 99 02554 (54) Szubsztituált 3-aril-3-karboxialkil-glutárimidek, eljárás előállításukra, valamint alkalmazásuk 3-aril-3-hidroxi alkilpiperidinek előállítására | (21) P 00 03127 (54) Helyettesített heterogyűrűs vegyületek, eljárás előállításukra, valamint ezeket tartalmazó gyógyászati készítmények |
| (21) P 99 02733 (54) Címkével ellátott, többször felhasználható műanyag rekesz | (21) P 00 03546 (54) Kompozíciók taxánok orális adagolására embereknek |
| (21) P 99 02795 (54) Címke, az adott címkével ellátott tárolóeszköz, és eljárás ezen tároló eszköz mosására | (21) P 00 03621 (54) Eljárás klavulánsav fém sók előállítására |
| (21) P 99 02935 (54) Eljárás oxazolidonok előállítására | (21) P 01 00765 (54) Halitosis kezelésére szolgáló készítmény |
| (21) P 99 03112 (54) Címke, ilyen címkével ellátott tartály, valamint eljárás ilyen tartályról a címke eltávolítására | (21) P 01 01493 (54) Nitroglicerint és vízmentes laktózt tartalmazó tűzálló, nem robbanékony szilárdanyag-keverékek |
| (21) P 05 00044 (54) Eljárás oxazolidonok előállítására | (21) P 01 01503 (54) Heterocikloalkil- és heteroaril-benzociklobután vegyületek, eljárás előállításukra és ilyeneket tartalmazó gyógyszerkészítmények |
| (21) P 08 00692 (54) Stabilizált folyékony polipeptid tartalmú gyógyszerkészítmények | (21) P 01 01603 (54) Ciklikus amino-guanidin szubsztituenseket tartalmazó cefalosporinok, eljárás előállításukra, ezeket tartalmazó gyógyszerkészítmények, valamint intermedierek |
| A rovat 140 db közlést tartalmaz. | (21) P 01 01740 (54) Fruktózt felhalmozó transzgenikus haszonnövények és eljárás ezek termesztésére |
| Ideiglenes szabadalmi oltalom megszűnése lemondás vagy lemondottnak tekintés miatt | (21) P 01 05460 (54) Hemiaszterlin analógok és eljárás előállításukra |
| (21) P 00 00838 (54) Szteroid-glikozidot tartalmazó extraktum, eljárás izolálására és szintetikus előállítására, valamint ezt tartalmazó étvágycsökkentő gyógyszerkészítmények | (21) P 02 00260 (54) Új, foszfort tartalmazó prodrugok, azok előállítása és alkalmazása |
| (21) P 00 01352 (54) Gyulladásgátló helyettesített benzopirán származékok, eljárás előállításukra és azokat tartalmazó gyógyszerkészítmények | (21) P 02 00838 (54) Befecskendezhető naltrexon mikrogömb készítmények és alkalmazásuk heroin és alkohol fogyasztásának csökkentésére |
| (21) P 00 01389 (54) Pirazolo-pirimidinon-származékok, eljárás előállításukra, alkalmazásuk, az ezeket tartalmazó gyógyszerkészítmények | (21) P 02 01329 (54) Biszfoszfonsavak alkalmazása angiogenezis kezelésére |
| (21) P 00 01685 (54) Antibakteriális hatású szubsztituált 7-(acil-amino)-3-[(metil-hidrazono)-metil]-cefalosporinok, ezeket tartalmazó gyógyszerkészítmények, valamint intermedierek és eljárás előállításukra | (21) P 02 01393 (54) Xenon alkalmazása a neurointoxikációk kezelésére |
| (21) P 00 02126 (54) Nem szteroid, vegyes gesztagén és androgén hatású, (hetero) ciklusos csoporttal szubsztituált acil-anilidek, eljárás előállításukra és ezeket tartalmazó gyógyszerkészítmények | (21) P 02 01518 (54) Eljárás tetrafluor-halogén-benzolok előállítására |
| | (21) P 02 01708 (54) Nukleozid analógok alkalmazása leukémia kezelésére |
| | (21) P 02 01872 (54) Szteroidvegyületek és ezeket tartalmazó gyógyszerkészítmények |

| | |
|--|--|
| (21) P 03 00343 (54) Eljárás 5-cianoftalid előállítására | (21) P 06 00670 (54) Komplex oxigénes testsúlycsökkentő, egészségmegőrző és gyógyászati terápia technikai-technológia rendszere |
| (21) P 03 00836 (54) Taxánokat tartalmazó, szájon át beadható gyógyszerkészítmények és ezek alkalmazása | (21) P 06 00812 (54) Képkötő eszköz, reklámtábla |
| (21) P 03 01330 (54) 2-Aminokarbonil-9H-purin-származékok | (21) P 07 00119 (54) Tökesúlyos, lamellás billenőkeretes óriásplakát tartószerkezet |
| (21) P 03 01612 (54) Új podofillotoxin-karbamát és tiokarbamát vegyületek, eljárás a vegyületek előállítására, és a vegyületeket tartalmazó gyógyszerkészítmények | (21) P 07 00166 (54) Testhajlatbetét |
| (21) P 03 01954 (54) Orto-szubsztituált antranilsav-amidok és felhasználásuk gyógyszerként | (21) P 07 00217 (54) Viselkedésrögzítő, viselkedéselemző és összehasonlító rendszer terrorveszély elhárítás céljára |
| (21) P 03 02451 (54) (Tio)karbamoil-ciklohexán származékok, eljárás előállításukra és ezeket hatóanyagként tartalmazó gyógyszerkészítmények | (21) P 07 00355 (54) Indukciós hullámerőmű |
| (21) P 03 03466 (54) Eljárás és adagolási forma tumorok tegafur, uracil, folinsav, paclitaxel és carboplatin beadásával való kezelésére | (21) P 07 00357 (54) Ház elektromos berendezésekhez |
| (21) P 03 03616 (54) Terápiás hatóanyag fokozott intracelluláris bejuttatására szolgáló liposzómakészítmény | (21) P 07 00415 (54) Háztartási hálózatról üzemeltetett motor és eljárás az előállítására |
| (21) P 04 00384 (54) Benzamidinszármazékok és ezeket tartalmazó gyógyszerkészítmények és alkalmazásuk | (21) P 07 00416 (54) Kompromisszum II |
| (21) P 04 01535 (54) Szomatosztatin antagonisták és alkalmazásuk | (21) P 07 00533 (54) Nagyfeszültségű állóhullám-generátor és eljárás az ionoszféra és a földfelszín közti ellenállás csökkentésére, csapadék és elektromos áram létrehozására |
| (21) P 04 02199 (54) Elektromágneses ragtapasz | (21) P 07 00613 (54) Forgalmelosztó műtárgy közötti csomópontokba kapcsolódó útpályák forgalmi torlódásoktól való mentesítésének elősegítésére |
| (21) P 04 02485 (54) A clopidogrel hidrogénszulfát polimorf módosulatai | (21) P 07 00735 (54) Pálcás-lamellás zagysűrítő különösen élővízi iszapok víztelenítésére |
| (21) P 05 00980 (54) Szerkezet folyadék kiszivattyúzására egy csomagolásból vagy egy tartályból | (21) P 08 00272 (54) Felszedő eszköz |
| (21) P 05 01139 (54) Optikailag aktív karbaminsav-származék, eljárás előállítására és felhasználása mint gyógyszeripari intermedier | (21) P 98 01021 (54) Ciklosporintartalmú lágykapszula készítmények |
| (21) P 06 00165 (54) Kül- és beltéri freccsenő víz ellen védett háztartási villanykapcsoló, kapcsolószerkezetet takaró kapcsolófedéllel | (21) P 98 01043 (54) Spirál alakú élelmiszer-ipari termék, valamint berendezés és eljárás az előállítására |
| (21) P 06 00325 (54) Energiaátalakító áramkör | (21) P 98 02828 (54) Belélegezhető vivőanyag szabályozott hatóanyag-leadású gyógyszerkészítményekhez |
| (21) P 06 00554 (54) Fűzőkapocsos tűzőgép | (21) P 99 01637 (54) Tömített megfigyelőelem kénvisszanyerő egységhez |

A rovat 57 db közlést tartalmaz.

| Végleges szabadalmi oltalom megszűnése díjfizetés hiányában | MM4A |
|--|--|
| (11) 207.868 (21) 935/91 (54) Eljárás oleandomicin-oximok és hatóanyagként ezeket tartalmazó gyógyászati készítmények előállítására | (11) 217.370 (21) P 92 03583 (54) Tőzegtől származó, bioaktív termékek, hatóanyagként ezeket tartalmazó gyógyászati és kozmetikai készítmények, valamint eljárás e gyógyászati készítmények előállítására |
| (11) 208.237 (21) 906/91 (54) Aklonifent és egy helyettesített karbamidot tartalmazó herbicid készítmények és eljárás gyomok irtására | (11) 217.646 (21) P 92 00937 (54) Javított katalitikus eljárás policiklusos aromás szénhidrogének szelektív alkilezésére |
| (11) 210.313 (21) 956/91 (54) Eljárás trifluor-metil-merkaptán- és acil-tio-származékok és ezeket tartalmazó gyógyszerkészítmények előállítására | (11) 218.582 (21) P 97 00665 (54) Dugó tartályhoz és eljárás előállítására |
| (11) 210.395 (21) 1784/90 (54) Vágányaláverő gép keresztirányban és függőlegesen állítható alá-verő aggregátokkal | (11) 218.594 (21) P 95 01726 (54) Eljárás és berendezés monokarbonsavak szénhidrátokból, szénhidrátszármazékokból vagy primer alkoholokból történő előállítására |
| (11) 210.446 (21) P 92 01026 (54) Készítmény kutya és macska fűrésztéséhez | (11) 218.717 (21) 2807/90 (54) Nukleinsavtermelést fokozó növényi eredetű génfragmentek, és eljárás előállításukra |
| (11) 210.776 (21) P 93 00929 (54) Pályaszerkezet közúti és vasúti forgalom egyidejű biztosításához, valamint sín, különösen a pályaszerkezethez | (11) 219.209 (21) P 97 00655 (54) Eljárás nagy zsugorodású kőolajat tartalmazó, intenzív vízbeáramlású kőolajtelepek oldottgáz- és intermediér-komponensei kihozatalának növelésére |
| (11) 212.643 (21) P 94 00607 (54) Erősített poliolefin termoplasztikus kompozíció | (11) 219.240 (21) P 93 03357 (54) Lipidrendszert és heparint tartalmazó gyógyászati készítmény, és eljárás előállítására |
| (11) 213.767 (21) P 94 02228 (54) Bevásárlókocsi | (11) 219.476 (21) P 94 02914 (54) Eljárás valamely 2'-halo-metilidénszármazékot és S-fázisú vagy M-fázisú, specifikus daganatellenes szert tartalmazó gyógyszerkészítmények előállítására |
| (11) 213.771 (21) 967/91 (54) Összecsukható biztonsági rácszat | (11) 219.853 (21) P 97 00555 (54) Eljárás aszimmetrikus 4,6-bisz-(aril-oxi)-pirimidin-vegyületek előállítására |
| (11) 214.771 (21) P 95 02414 (54) Működtetőszerkezet ablak- vagy ajtószervezetek szárnyának nyitáshoz vagy zárásához | (11) 220.420 (21) P 94 02575 (54) Gram-pozitív baktériumok hibrid sejtfelszíni fehérjéje, eljárás és készlet fertőzés kimutatására |
| (11) 215.129 (21) P 96 02663 (54) Daganatellenes hatású, trinukleáris kationos platinakomplexek, eljárás előállításukra és ilyen vegyületeket tartalmazó gyógyászati készítmények | (11) 220.527 (21) P 99 00490 (54) Változtatható polarizációjú mikrohullámú antennaelrendezés közvetlenül szerelt rádió adó-vevő berendezéssel |
| (11) 215.455 (21) P 94 02539 (54) Eljárás korom előállítására és kormot tartalmazó műanyag készítmények | (11) 221.116 (21) P 98 00973 (54) Csomagológép |
| (11) 216.257 (21) P 94 00761 (54) Sorjázókés | (11) 221.215 (21) P 98 00487 (54) Újra húzható nézőeszköz és nézőeszközrendszer |
| (11) 216.478 (21) P 95 00674 (54) Fémmintázattal díszített természetes vagy mesterséges köelem, elsősorban építészeti burkolóelem, valamint az előállítására szolgáló eljárás | (11) 221.614 (21) P 98 01152 (54) Nemszteroid analgetikumok átlátszó, gyors hatóanyag-kibocsátású készítményei és eljárás előállításukra |
| (11) 216.528 (21) P 93 00569 (54) Sebészeti katéter, és eljárás a sebészeti katéter előállítására | (11) 221.886 (21) P 98 00710 (54) Kerámia izzítógyertya |
| (11) 216.930 (21) P 93 00861 (54) Teljesítményszabályozó | (11) 222.356 (21) P 00 02363 (54) Megterhelt állapotban is jó illeszkedésű és javított visszanedvesítésű, fokozott kényelmet biztosító abszorbens cikk |

Szabadalmi oltalom megszűnése és újra érvénybe helyezése

| | | | |
|---|-----------------|---|-----------------|
| (11) 222.410 (54) Működtetőberendezés hordozható tűzoltó készülékhez | (21) P 00 01033 | (11) 225.607 (54) Berendezés és eljárás felületkezelésre | (21) P 00 01715 |
| (11) 222.523 (54) Sejtszaporodást gátló kinazolinszármazékok, eljárás ezek előállítására és ezeket tartalmazó gyógyszerkészítmények | (21) P 94 02799 | (11) 225.634 (54) Eljárás és eszközkészlet vásárlási sorozat és ahhoz tartozó információsorozat megvalósítására | (21) P 03 00411 |
| (11) 222.890 (54) Fegyvercsőszerkezet és az abból kialakított lőfegyver | (21) P 95 02653 | (11) 225.723 (54) Eljárás műanyag tárgyak felületének bevonására | (21) P 01 01145 |
| (11) 222.945 (54) Sín, főleg vasúti sínpályákhoz | (21) P 98 01399 | (11) 225.746 (54) Univerzális készülék furatok kijelölésére bútorokhoz | (21) P 04 00709 |
| (11) 223.009 (54) Borotválkozási rendszer tökéletesített védőelem-struktúrával | (21) P 99 02907 | (11) 225.786 (54) Kávéőrlő | (21) P 01 02261 |
| (11) 223.017 (54) Cellás, vezeték nélküli kommunikációs rendszer és eljárás ilyen rendszerben lévő állomások közötti adatátvitelre | (21) P 00 00860 | (11) 225.796 (54) Eljárás síkpala fedésű tetők felújítására, valamint tetőfedő lap az eljárás foganatosításához | (21) P 04 00671 |
| (11) 223.038 (54) Berendezés váltók, kereszteződések mozgó részeinek átállítására | (21) P 01 01471 | (11) 225.878 (54) Méhen belüli fogamzásgátló eszköz | (21) P 05 00288 |
| (11) 223.996 (54) Villamos motor, és eljárás az előállítására | (21) P 01 01796 | (11) 225.996 (54) Turbótöltő beépített kipufogógáz-visszakeringető szeleppel | (21) P 03 00478 |
| (11) 224.283 (54) Alultelítettségénél javított elosztótulajdonságokkal rendelkező folyadékkezelő elem, és ezt tartalmazó abszorbens cikk | (21) P 01 02368 | (11) 226.013 (54) Kapcsolóegység áramköri megszakítót működtető szerkezethez és áramköri megszakító | (21) P 03 02359 |
| (11) 224.691 (54) Stabil fehérje: foszfolipid készítmények és eljárás azok előállítására | (21) P 98 01370 | (11) 226.099 (54) Eljárás és készítmény talajstabilizálásra, vagy talajanyagú előre gyártott építőelemek készítésére | (21) P 01 01211 |
| (11) 224.775 (54) Villamos motor | (21) P 01 01835 | (11) 226.105 (54) Sztteroid aromatáz gátlót tartalmazó gyógyszer emlőrák megelőzésére és/vagy kezelésére | (21) P 01 01005 |
| (11) 224.862 (54) Eljárás rövid főzési idejű rizs előállítására | (21) P 02 00844 | (11) 226.249 (54) Tűzálló tüveglemezek és előállításuk, valamint az ahhoz alkalmazott vízüvegoldat | (21) P 03 00026 |
| (11) 225.047 (54) Heterociklusos piperidinszármazékok, az ezeket tartalmazó gyógyszerkészítmények, és eljárás azok előállítására | (21) P 93 02733 | (11) 226.253 (54) Eljárás fa szárítására | (21) P 03 00119 |
| (11) 225.082 (54) Eljárás és berendezések biztonsági dokumentumok vizsgálatára | (21) P 98 00726 | (11) 226.266 (54) Javított tulajdonságokkal rendelkező, illetéktelen hozzáférést kimutató nyomtatvány, valamint eljárás laminátumok szétválasztásának kimutatására | (21) P 02 00368 |
| (11) 225.113 (54) Eljárás hidroxilezett doxazosinszármazékokat tartalmazó érrendszeri betegségek kezelésére alkalmas gyógyszerkészítmények előállítására | (21) P 93 00947 | (11) 226.373 (54) Az autó vezetőülésére rögzíthető mechanikus autólópagátló készülék | (21) P 04 00679 |
| (11) 225.410 (54) N-{2-hidroxi-3-[(szulfonil- vagy szulfenil-alkanoil)-amino]-propil}-(heterokondenzált benzol)-szulfonamid-származékok, alkalmazásuk gyógyászati készítmények előállítására és az ezeket a vegyületeket tartalmazó gyógyászati készítmények | (21) P 98 00294 | (11) 226.419 (54) Humán bikunin | (21) P 99 02698 |
| (11) 225.426 (54) Eljárás kettős szálú plazmid DNS tisztítására | (21) P 99 02152 | (11) 226.499 (54) Koextrudált, felduzzadó, háromoldalúan burkolt tűzvédelmi szalag és eljárás annak előállítására | (21) P 01 00972 |
| (11) 225.478 (54) Új, helyettesített 1-(etoxi-metil)-piperazin-származékok | (21) P 99 01804 | | |

A rovat 67 db közlést tartalmaz.

| Végleges szabadalmi oltalom megszűnése lemondás miatt | MH4A |
|---|--|
| (11) 209.503 (21) P 92 03246 (54) Eljárás műanyag szigetelőfólia előállítására | (11) 223.872 (21) P 00 04443 (54) Eljárás bélésű behúzásának elősegítésére |
| (11) 209.503 (21) P 92 03246 (54) Eljárás műanyag szigetelőfólia előállítására | (11) 225.758 (21) P 03 00424 (54) Kétalkotós pirotechnikai töltettel működő, tű nélküli fecskendő |
| A rovat 1 db közlést tartalmaz. | (21) P 00 01379 (54) Készítmény humán immundeficiencia vírus és más vírusfertőzések okozta betegségek antimikrobás megelőzésére és kezelésére |
| Szabadalmi oltalom újra érvénybe helyezése | NF4A |
| (11) 209.211 (21) P 93 00637 (54) Hematológiai diagnosztikai mérőoldat véralakelemek műszeres meghatározására | (21) P 04 02563 (54) Eljárás dekorációs anyag előállítására, valamint dekorációs anyag |
| (11) 209.211 (21) P 93 00637 (54) Hematológiai diagnosztikai mérőoldat véralakelemek műszeres meghatározására | (21) P 99 00497 (54) Szelepcsatlakozó |
| (11) 213.263 (21) P 95 03662 (54) Kalciumszappan előállítása hulladék zsírsavelegyből, valamint táplálék-kiegészítő készítmény | (21) P 04 02056 (54) Szelepcsatlakozó |
| | A rovat 8 db közlést tartalmaz. |

Vegyes szabadalmi közlemények

| Jogutódlás | GB9A |
|---|--|
| (11) 223.378 (21) P 99 03635 (73) ELGOSCAR-2000 Környezettechnológiai és Vízgazdálkodási Kft., Budapest (HU) (74) dr. Kriston Pál szabadalmi ügyvivő, Budapest | (21) P 04 01298 (73) Norgine B.V., 1101 CA Amsterdam ZO (NL) (74) ifj. Szentpéteri Ádám, S.B.G. & K. Szabadalmi Ügyvivői Iroda, Budapest |
| (11) 223.874 (21) P 99 01530 (73) MAVEX-REKORD Kft., Budapest (HU) (74) S.B.G. & K. Szabadalmi és Ügyvédi Irodák, Budapest | (21) P 06 00026 (73) Stribel Production GmbH, Frickenhausen (DE) (74) Kis-Kovács Ferencné, DANUBIA Szabadalmi és Védjegy Iroda Kft., Budapest |
| (11) 225.229 (21) P 98 01900 (73) BASF SE, Ludwigshafen (DE) (74) DANUBIA Szabadalmi és Jogi Iroda Kft., Budapest | (21) P 07 00187 (73) Thész János 36%, Budapest (HU); Boros Béla 27%, Budapest (HU); Király Zoltán 27%, Budapest (HU); dr. Lőrincz Sándor 10%, Székesfehérvár (HU) (74) ifj. Szentpéteri Ádám szabadalmi ügyvivő, S.B.G.& K. Szabadalmi Ügyvivői Iroda, Budapest |
| (11) 226.124 (21) P 97 01077 (73) Kraft Foods Global Brands LLC, Northfield, Illinois (US) (74) S.B.G. & K. Szabadalmi és Ügyvédi Irodák, Budapest | (21) P 07 00246 (73) Veolia Bioenergy Europe Kft., Budapest (HU) (74) dr. Vitéz Bátor, Dr. Vitéz Bátor Ügyvédi Iroda, Budapest |
| (11) 226.183 (21) P 02 02889 (73) EyeSense AG, Basel (CH) (74) S.B.G. & K. Szabadalmi és Ügyvédi Irodák, Budapest | A rovat 16 db közlést tartalmaz. |
| (11) 226.481 (21) P 05 01159 (73) MOL Magyar Olaj- és Gázipari Nyilvánosan Működő Részvénytársaság, Budapest (HU) | |
| (21) P 00 03496 (73) Baxter Healthcare S.A., 8304 Wallisellen (CH); Baxter International Inc., Deerfield, IL 60015 (US) (74) dr. Láng Tivadarné, S.B.G. & K. Szabadalmi Ügyvivői Iroda, Budapest | Képviselési megbízás FH9A |
| (21) P 01 01179 (73) SCHUR INTELLECTUALS A/S, Horsens (DK) (74) Karácsonyi Béla, ADVOPATENT Szabadalmi és Védjegy Iroda, Budapest | (21) P 95 03662 (73) ABO MIX Takarmányipari Zártkörűen Működő Részvénytársaság, Nyíregyháza (HU) (74) Dr. Molnár Lajos Ügyvédi Iroda, Debrecen |
| (21) P 01 02501 (73) SIGMA-TAU Industrie Farmaceutiche Riunite S.p.A., 00144 Roma (IT) (74) DANUBIA Szabadalmi és Jogi Iroda Kft., Budapest | (21) P 98 00099 (73) ABO MIX Takarmányipari Részvénytársaság, Nyíregyháza (HU) (74) Dr. Molnár Lajos Ügyvédi Iroda, Debrecen |
| (21) P 02 03828 (73) Stribel Production GmbH, Frickenhausen (DE) (74) Kis Kovács Ferencné, DANUBIA Szabadalmi és Védjegy Iroda Kft., Budapest | (21) P 93 00069 (71) Schaper und Brümmer GmbH. und Co. KG, Salzgitter (DE) (74) dr. Láng Tivadarné, S.B.G. & K. Szabadalmi Ügyvivői Iroda, Budapest |
| (21) P 02 04172 (73) Stribel Production GmbH, Frickenhausen (DE) (74) Kis Kovács Ferencné, DANUBIA Szabadalmi és Védjegy Iroda Kft., Budapest | (21) P 05 00311 (71) MAPO-Bau Kft, Budapest (HU) (74) Kacsuk Zsófia szabadalmi ügyvivő, Budapest |
| (21) P 03 03255 (73) Merial Limited, Harlow, Essex (GB) (74) Somlai Mária, S.B.G. & K. Szabadalmi Ügyvivői Iroda, Budapest | A rovat 4 db közlést tartalmaz. |
| | Képviselés megszűnése FH9A |
| | (21) P 98 00544 (73) Veyance Technologies, Inc., Fairlawn (US) (74) Gödölle, Kékes, Mészáros & Szabó Szabadalmi és Védjegy Iroda, Budapest |

- (21) P 99 03568
 (73) Veyance Technologies, Inc., Fairlawn (US)
 (74) Gödölle, Kékes, Mészáros & Szabó Szabadalmi és Védjegy Iroda, Budapest

- (21) P 97 01779
 (73) Andrásy Kúria Szálloda és Vendéglátóipari Kft., Tarcal (HU)
 (74) Várnai Anikó, INTERINNO Szabadalmi Iroda, Budapest

- (21) P 93 00069
 (71) Schaper und Brümmer GmbH. und Co. KG, Salzgitter (DE)
 (74) Parragh Gáborné dr., S.B.G. & K. Budapesti Nemzetközi Szabadalmi Iroda, Budapest

A rovat 4 db közlést tartalmaz.

| Név-, illetve címváltozás | HC9A |
|---------------------------|------|
|---------------------------|------|

- | | |
|---|-----------------|
| (11) 213.263 | (21) P 95 03662 |
| (54) Kalciumszappan előállítása hulladék zsírsavelegyből, valamint táplálék-kiegészítő készítmény | |
| (73) ABO MIX Takarmányipari Zártkörűen Működő Részvénytársaság, Nyíregyháza (HU) | |

- | | |
|--|-----------------|
| (11) 223.872 | (21) P 00 04443 |
| (54) Eljárás bélécső behúzásának elősegítésére | |
| (73) Rohr Stop Kft., Solymár (HU) | |

- | | |
|--|--|
| (21) P 02 04291 | |
| (54) Hormonpótlási terápiához alkalmazható készítmény, amely dros-pirenont és ösztrogént tartalmaz | |
| (73) Bayer Schering Pharma Aktiengesellschaft, Berlin (DE) | |

- | | |
|--|--|
| (21) P 03 01517 | |
| (54) Poliamid és eljárás előállítására | |
| (73) BASF SE, Ludwigshafen/Rhein (DE) | |

- (21) P 03 02402
 (54) Szilárd tüzelőanyaggal táplált égő, eljárás szilárd tüzelőanyaggal táplált égővel történő égetésre, égető berendezés, eljárás égető berendezés működtetésére, széntüzelésű vízforraló, széntüzelésű vízforraló rendszer és széntüzelésű áramfejlesztő rendszer
 (73) Babcock-Hitachi Kabushiki Kaisha, Tokió (JP)

- (21) P 04 00294
 (54) Eljárás (S)(+)- és (R)(-)-10,11-dihidro-10-hidroxi-5H-dibenz/b, f/azepin-5-karboxamid előállítására
 (73) BIAL - PORTELA & CA, S.A., S. Mamede do Coronado (PT)

- (21) P 04 00296
 (54) Eljárás 10,11-dihidro-10-hidroxi-5H-dibenz/b,f/azepin-5-karboxamid és 10,11-dihidro-10-oxo-5H-dibenz/b,f/azepin-5-karboxamid előállítására
 (73) BIAL - PORTELA & CA, S.A., S. Mamede do Coronado (PT)

- (21) P 06 00053
 (54) Szerkezeti elem, különösen szendvicspanel, valamint eljárás ilyen szerkezeti elem előállítására
 (73) KOMPOZITOR Műanyagipari Fejlesztő Kft., Vecsés (HU)

- (21) P 06 00630
 (54) Mobil ajtó vagy ablak, az ajtó- vagy ablaknyílásba ideiglenesen rögzíthető kialakítással
 (71) Potos Tibor, Pécs (HU)

A rovat 9 db közlést tartalmaz.

| Helyreigazítás | TH4A |
|----------------|------|
|----------------|------|

- | | | |
|---|-----------------|---------|
| (11) 226.108 | (21) P 97 01984 | (13) B9 |
| (54) 3-Amido-kromanil-szulfonil-tiokarbamid-származékok, eljárás az előállításukra, valamint a vegyületeket tartalmazó gyógyászati készítmények | | |

A rovat 1 db közlést tartalmaz

EURÓPAI SZABADALMI KÖZLEMÉNYEK

Európai szabadalmi bejelentések igénypont fordításának közzététele

| | | | | |
|----------------------------|--|----------------------------|---|-----------|
| (21) E 07 025111 | | (21) E 07 819726 | | |
| (96) EP 20070025111 | 2007.12.27. | (96) EP 20070819726 | 2007.11.09. | |
| (97) EP 2083142 A1 | 2009.07.29. | (97) EP 2087203 A1 | 2008.05.15. | |
| (71) | Nilsson, Rickard, 65558 Balduinstein (DE) | (71) | Atlas Copco Mai GmbH, 9710 Feistritz/Drau (AT) | |
| (74) | Preis, Tobias, Wiesbaden | (72) | MEIDL, Michael, 9871 Seeboden (AT) | |
| (54) | Ajtóreteszelő szerkezet főként hűtőterek szigetelt üvegajtaihoz és hűtőbútorokhoz, ill. hűtőszekrényekhez | (74) | Kovács Gábor, DANUBIA Szabadalmi és Jogi Iroda Kft., Budapest | |
| (51) | E05D 7/08 (2006.01) | (54) | Továbbfejlesztett csúszó horgony | |
| | F25D 23/02 (2006.01) | (51) | E21D 21/00 (2006.01) | |
| (30) | 200710058594 2007.12.07. DE | (30) | 200610053141 2006.11.10. DE | |
| | | (13) | T1 | |
| | | | (13) | T1 |

A rovat 2 db közlést tartalmaz.

Európai szabadalmak szövege fordításának benyújtása

- (11) **E006277**
 (21) **E 05 022469**
 (96) **EP 20050022469** 2005.10.14.
 (97) **EP 1652429 A1** 2006.05.03.
EP 1652429 B1 2007.09.12.
- (73) Sumitomo Chemical Company, Limited, Tokyo (JP)
 (72) Otsubo, Toshiro;
 Matsunaga, Rei;
 Takeko, Eriko
- (74) dr. Kovári Zoltán, ADVOPATENT Szabadalmi és Védjegy Iroda, Budapest
- (54) **Granulált peszticid kompozíció**
- (51) *A01N 25/14* (2006.01)
A01N 43/56 (2006.01) (13) T2
- (30) 20040311935 2004.10.27. JP
 20050035812 2005.02.14. JP
-
- (11) **E006147**
 (21) **E 06 775968**
 (96) **EP 20060775968** 2006.09.04.
 (97) **EP 1921918 A1** 2007.03.15.
EP 1921918 B1 2009.05.06.
- (73) Cheminova A/S, 7620 Lemvig (DK)
 (72) PEDERSEN, Morten
- (74) Somlai Mária, S.B.G. & K. Szabadalmi Ügyvivői Iroda, Budapest
- (54) **Koncentrált folyékony triazol fungicid készítmények**
- (51) *A01N 43/653* (2006.01) (13) T2
- (30) 05388072 2005.09.05. EP
-
- (11) **E006214**
 (21) **E 04 803897**
 (96) **EP 20040803897** 2004.12.15.
 (97) **EP 1696728 A1** 2005.06.30.
EP 1696728 B1 2009.05.06.
- (73) BASF SE, 67056 Ludwigshafen (DE)
 (72) BEGLIOMINI, Edson;
 ZAMBON, Sergio
- (74) Ráthonyi Zoltán, S.B.G. & K. Szabadalmi Ügyvivői Iroda, Budapest
- (54) **Fungicid keverékek karbamát-származék és inszekticid alapon**
- (51) *A01N 47/24* (2006.01) (13) T2
- (30) 03029169 2003.12.18. EP
-
- (11) **E006265**
 (21) **E 04 700127**
 (96) **EP 20040700127** 2004.01.05.
 (97) **EP 1587368 A1** 2004.08.05.
EP 1587368 B1 2009.05.27.
- (73) Bayer Animal Health GmbH, 51368 Leverkusen (DE)
 (72) MENCKE, Norbert;
 STANNECK, Dorothee;
 TURBERG, Andreas;
 DAUTEL, Hans
- (74) dr. Kerény Judit, DANUBIA Szabadalmi és Védjegy Iroda Kft., Budapest
- (54) **Riasztószer**
- (51) *A01N 53/00* (2006.01)
A01N 31/14 (2006.01)
A01N 37/38 (2006.01)
A01N 55/00 (2006.01)
A01N 37/34 (2006.01) (13) T2
- (30) 10301906 2003.01.17. DE
-
- (11) **E006272**
 (21) **E 04 729371**
 (96) **EP 20040729371** 2004.04.24.
 (97) **EP 1624756 A1** 2004.11.18.
EP 1624756 B1 2009.06.24.
- (73) Bayer Animal Health GmbH, 51368 Leverkusen (DE)
 (72) SIRINYAN, Kirkor;
 TURBERG, Andreas
- (74) Schläfer László, DANUBIA Szabadalmi és Jogi Iroda Kft., Budapest
- (54) **Készítmény paraziták irtására állatokon**
- (51) *A01N 53/00* (2006.01) (13) T2
- (30) 10320505 2003.05.08. DE
-
- (11) **E006173**
 (21) **E 05 816213**
 (96) **EP 20050816213** 2005.12.15.
 (97) **EP 1824339 A2** 2006.06.22.
EP 1824339 B1 2009.02.18.
- (73) Copier Groenadvies B.V., 6716 AG Ede (NL)
 (72) VAN GARDEREN, Willem, Govert;
 DE ZEEUW, Gerard, Theodorus;
 COPIER, Jan
- (74) dr. Svingor Ádám, DANUBIA Szabadalmi és Jogi Iroda Kft., Budapest
- (54) **Eljárás rovarkártevők elriasztására, fokhagymaalapú riasztókészítmény alkalmazásával**
- (51) *A01N 65/00* (2006.01)
A01N 25/00 (2006.01) (13) T2
- (30) 1027792 2004.12.15. NL
 1029267 2005.06.16. NL
-
- (11) **E006208**
 (21) **E 04 816522**
 (96) **EP 20040816522** 2004.12.09.
 (97) **EP 1699294 A1** 2005.06.30.
EP 1699294 B1 2009.04.08.
- (73) INSTITUT NATIONAL DE LA RECHERCHE AGRONOMIQUE (INRA), 75341 Paris Cédex 07 (FR)
 (72) MONIN, Gabriel;
 SANTE-LHOUELLIER, Véronique
- (74) ifj. Szentpéteri Ádám, S.B.G. & K. Szabadalmi Ügyvivői Iroda, Budapest
- (54) **Eljárás úszólábúak elkábítására nitrogén-protoxiddal**
- (51) *A22B 3/00* (2006.01) (13) T2
- (30) 0351019 2003.12.10. FR

| | | | | | |
|---|-------------|--|--|--|---------|
| (11) E006169 | | | | | |
| (21) E 06 121366 | | | | | |
| (96) EP 20060121366 | 2006.09.27. | | | | |
| (97) EP 1769683 A1 | 2007.04.04. | | | | |
| EP 1769683 B1 | 2008.12.10. | | | | |
| (73) Kraft Foods Global Brands LLC, Northfield, Illinois 60093 (US) | | | | | |
| (72) Ma, Yinqing; Lindstrom, Ted R.; Laye, Isabelle; Rodriguez, Ana P.; Schmidt, Gavin M.; Doyle, Mary C. | | | | | |
| (74) dr. Pethő Árpád, DANUBIA Szabadalmi és Jogi Iroda Kft., Budapest | | | | | |
| (54) Nagy nedvességtartalmú, zsírszegény krémsajt és eljárás előállítására | | | | | |
| (51) <i>A23C 19/028 (2006.01)</i> <i>A23C 20/00 (2006.01)</i> <i>A23C 19/09 (2006.01)</i> <i>A23C 19/076 (2006.01)</i> | | | | | (13) T2 |
| (30) 241859 2005.09.30. US | | | | | |
| (11) E006171 | | | | | |
| (21) E 03 023233 | | | | | |
| (96) EP 20030023233 | 2003.10.14. | | | | |
| (97) EP 1421856 A2 | 2004.05.26. | | | | |
| EP 1421856 B1 | 2009.01.21. | | | | |
| (73) Soci t  des Produits Nestl  S.A., 1800 Vevey (CH) | | | | | |
| (72) Soldani, Cristiana | | | | | |
| (74) dr. Pethő  rp d, DANUBIA Szabadalmi  s Jogi Iroda Kft., Budapest | | | | | |
| (54)  desipari termék | | | | | |
| (51) <i>A23G 3/00 (2006.01)</i> | | | | | (13) T2 |
| (30) 0225351 2002.10.31. GB | | | | | |
| (11) E006185 | | | | | |
| (21) E 06 115307 | | | | | |
| (96) EP 20060115307 | 2006.06.12. | | | | |
| (97) EP 1733628 A1 | 2006.12.20. | | | | |
| EP 1733628 B1 | 2009.01.14. | | | | |
| (73) Kraft Foods Global Brands LLC, Northfield, Illinois 60093 (US) | | | | | |
| (72) Shah, Manoj; Remily, Nicole; Neale, Kristin; Kopp, Gabriele | | | | | |
| (74) S ri Tam s Guszt v, DANUBIA Szabadalmi  s Jogi Iroda Kft., Budapest | | | | | |
| (54) Elj r s magas lipidtartalm  feldolgozott  lelmiszerek granulálás ra, valamint azzal k sz lt termék | | | | | |
| (51) <i>A23L 1/00 (2006.01)</i> <i>A23P 1/02 (2006.01)</i> | | | | | (13) T2 |
| (30) 20050152387 2005.06.15. US | | | | | |
| (11) E006180 | | | | | |
| (21) E 07 110028 | | | | | |
| (96) EP 20070110028 | 2007.06.12. | | | | |
| (97) EP 2025247 A2 | 2009.02.18. | | | | |
| EP 2025247 B1 | 2009.04.29. | | | | |
| (73) UNILEVER N.V., 3013 AL Rotterdam (NL) | | | | | |
| (72) Achterkamp, Georg,c/o Unilever Bestfoods Deutschland GmbH; Latza, Stefan,c/o Unilever Bestfoods Deutschland GmbH | | | | | |
| (74) dr. Moln r Istv n, DANUBIA Szabadalmi  s Jogi Iroda Kft., Budapest | | | | | |
| (54) Csomagolt koncentr tumok levesek, m rt sok elk szítés re vagy  zesítészerk nt t rt n  alkalmazásra | | | | | |
| (51) <i>A23L 1/0522 (2006.01)</i> <i>A23L 1/39 (2006.01)</i> <i>A23L 1/40 (2006.01)</i> | | | | | (13) T2 |
| (11) E006151 | | | | | |
| (21) E 05 425767 | | | | | |
| (96) EP 20050425767 | 2005.11.02. | | | | |
| (97) EP 1782700 A1 | 2007.05.09. | | | | |
| EP 1782700 B1 | 2009.03.04. | | | | |
| (73) Barilla G. e R. Fratelli S.p.A., 43100 Parma (IT) | | | | | |
| (72) Flavio, Codovilli Barilla G. e R. Fratelli S.p.A.; Luca, Guasina Barilla G. e R. Fratelli S.p.A.; Burianni, Ernesto c/o Barilla G. e R. Fratelli S.p.A. | | | | | |
| (74) dr. Svingor  d m, DANUBIA Szabadalmi  s Jogi Iroda Kft., Budapest | | | | | |
| (54) Elj r s elr ghat  gabonamagvak el állítás ra | | | | | |
| (51) <i>A23L 1/182 (2006.01)</i> <i>A23L 1/10 (2006.01)</i> <i>A23L 1/18 (2006.01)</i> | | | | | (13) T2 |
| (30) 02028285 2002.12.17. EP | | | | | |
| (11) E006063 | | | | | |
| (21) E 03 795909 | | | | | |
| (96) EP 20030795909 | 2003.12.17. | | | | |
| (97) EP 1575377 A2 | 2004.07.01. | | | | |
| EP 1575377 B1 | 2009.04.15. | | | | |
| (73) NESTEC S.A., 1800 Vevey (CH) | | | | | |
| (72) PETERMANN, Robert; JOOSTEN, Henricus | | | | | |
| (74) dr. Gy rffy B la, DANUBIA Szabadalmi  s Jogi Iroda Kft., Budapest | | | | | |
| (54) K miailag savanyított t pszer | | | | | |
| (51) <i>A23L 1/30 (2006.01)</i> <i>A23L 1/29 (2006.01)</i> | | | | | (13) T2 |
| (30) 02028285 2002.12.17. EP | | | | | |
| (11) E006162 | | | | | |
| (21) E 04 001937 | | | | | |
| (96) EP 20040001937 | 2004.01.29. | | | | |
| (97) EP 1559430 A1 | 2005.08.03. | | | | |
| EP 1559430 B1 | 2009.04.15. | | | | |
| (73) INDENA S.p.A., 20139 Milano (IT) | | | | | |
| (72) Morazzoni, Paolo; Petrini, Orlando; Scholey, Andrew; Kennedy, David | | | | | |
| (74) dr. T r k Ferenc, DANUBIA Szabadalmi  s Jogi Iroda Kft., Budapest | | | | | |
| (54) Ginkgo komplexek alkalmazása a kognitív funkci k javítás ra  s a szellemi kimer ltsg cs kkentés re | | | | | |
| (51) <i>A23L 1/30 (2006.01)</i> <i>A61P 25/28 (2006.01)</i> <i>A61K 47/48 (2006.01)</i> | | | | | (13) T2 |
| (11) E006181 | | | | | |
| (21) E 07 110027 | | | | | |
| (96) EP 20070110027 | 2007.06.12. | | | | |
| (97) EP 2005844 A1 | 2008.12.24. | | | | |
| EP 2005844 B1 | 2009.05.06. | | | | |
| (73) UNILEVER N.V., 3013 AL Rotterdam (NL) | | | | | |
| (72) Achterkamp, Georg, Unilever Bestfoods Deutschland GmbH; Ackermann, Dieter Kurt Karl, Unilever Bestfoods Deutschland GmbH; Inoue, Chiharu, Unilever R&D Vlaardingen BV; | | | | | |

- Kohlus, Reinhard, Unilever Bestfoods Deutschland GmbH;
Kuhn, Matthias, Unilever Bestfoods Deutschland GmbH
- (74) Lengyel Zsolt, DANUBIA Szabadalmi és Jogi Iroda Kft.,
Budapest
- (54) **Csomagolt koncentrátum erőleves, húsleves, leves, szósz, szaft elkészítésére vagy ízesítőszerként történő alkalmazásra, a koncentrátum xantánt és tara gumit tartalmaz**
- (51) *A23L 1/39 (2006.01)*
A23L 1/054 (2006.01)
A23L 1/221 (2006.01)
A23L 1/40 (2006.01)
A23L 1/0526 (2006.01) (13) T2
-
- (11) E006164
(21) E 03 724637
(96) EP 20030724637 2003.05.29.
(97) EP 1509096 A1 2003.12.11.
EP 1509096 B1 2008.12.10.
(73) Unistraw Patent Holdings Limited, Federal Territory
of Labuan (MY)
(72) Baron, Peter
(74) dr. Kereszty Marcell, Gödölle, Kékes, Mészáros & Szabó
Szabadalmi és Védjegy Iroda, Budapest
- (54) **Italízesítő szívószál**
- (51) *A23L 2/56 (2006.01)*
A23L 2/02 (2006.01)
A23L 2/395 (2006.01)
A23L 2/38 (2006.01)
A47G 21/18 (2006.01)
A23C 9/156 (2006.01) (13) T2
- (30) 2002PS02706 2002.05.31. AU
-
- (11) E006115
(21) E 04 763255
(96) EP 20040763255 2004.07.15.
(97) EP 1646294 A2 2005.02.10.
EP 1646294 B1 2008.04.09.
(73) GEOX S.P.A., Montebelluna Località Biadene (Treviso) (IT)
(72) Polegato, Moretti Mario
(74) Sári Tamás Gusztáv, DANUBIA Szabadalmi és Jogi Iroda Kft.,
Budapest
- (54) **Páraáteresztő és vízálló talp cipőkhöz, különösen, de nem ki-
zárólag nyitott cipőkhöz, mint például szandálokhoz és hason-
lókhoz, valamint a talppal ellátott cipő**
- (51) *A43B 7/08 (2006.01)* (13) T2
(30) 2003PD00166 2003.07.22. IT
-
- (11) E006034
(21) E 05 108167
(96) EP 20050108167 2005.09.06.
(97) EP 1632142 A1 2006.03.08.
EP 1632142 B1 2009.02.18.
(73) Ming-Te, Chen, Fon-Chou City T'ai chung (TW)
(72) Chen, Chuang-Chuan
(74) Kovács Gábor, DANUBIA Szabadalmi és Jogi Iroda Kft.,
Budapest
- (54) **Cipő a járótalphoz való csatlakoztatásra szolgáló oldalfallal**
- (51) *A43B 9/18 (2006.01)*
B29D 31/508 (2006.01) (13) T2
(30) 936192 2004.09.07. US
-
- (11) E006127
(21) E 04 778569
(96) EP 20040778569 2004.07.19.
(97) EP 1657991 A2 2005.02.03.
- EP 1657991 B1 2008.03.05.
(73) Pandora Jewelry A/S, 2610 Rodovre (DK)
(72) ENEVOLDSEN, Per, Algot
(74) Sári Tamás Gusztáv, DANUBIA Szabadalmi és Jogi Iroda Kft.,
Budapest
- (54) **Nyaklánc és karkötő megfogó elemekkel**
- (51) *A44C 5/00 (2006.01)*
A44C 11/00 (2006.01) (13) T2
(30) 20030623641 2003.07.21. US
-
- (11) E006106
(21) E 04 787063
(96) EP 20040787063 2004.09.30.
(97) EP 1793742 A2 2006.04.13.
EP 1793742 B1 2008.03.19.
(73) ETHICON ENDO-SURGERY, INC., Cincinnati, Ohio
45242 (US)
(72) BILOTTI, Federico
(74) Kovács Gábor, DANUBIA Szabadalmi és Jogi Iroda Kft.,
Budapest
- (54) **Sebészeti kapcsoló készülék**
- (51) *A61B 17/072 (2006.01)* (13) T2
-
- (11) E006136
(21) E 03 753216
(96) EP 20030753216 2003.10.30.
(97) EP 16776 93 2005.05.12.
EP 1677693 B1 2009.04.15.
(73) Synthes GmbH, 4436 Oberdorf (CH)
(72) BEUTTER, Florian;
APPENZELLER, Andreas;
CICOIRA, Franco;
FRIGG, Robert
(74) dr. Kereszty Marcell szabadalmi ügyvivő, Gödölle, Kékes,
Mészáros & Szabó Szabadalmi és Védjegy Iroda, Budapest
- (54) **Csontlemez**
- (51) *A61B 17/80 (2006.01)*
A61B 17/72 (2006.01) (13) T2
-
- (11) E006032
(21) E 03 753604
(96) EP 20030753604 2003.10.01.
(97) EP 1554987 A1 2004.04.15.
EP 1554987 B1 2009.03.25.
(73) CONSEJO SUPERIOR DE INVESTIGACIONES
CIENTIFICAS, 28006 Madrid (ES);
UNIVERSIDAD POLITECNICA DE VALENCIA, 46022
Valencia (ES)
(72) BENLLOCH BAVIERA, J.M.,CSIC - Univ. de Valencia;
ALCANIZ RAYA, M.,Univ. Politecnica de Valencia;
SANCHEZ MARTINEZ, F.,CSIC - Univ. de Valencia;
GRAU COLOMER, V.,Univ. Politecnica de Valencia
(74) dr. Kereszty Marcell, Gödölle, Kékes, Mészáros & Szabó
Szabadalmi és Védjegy Iroda, Budapest
- (54) **Funkcionális navigátor**
- (51) *A61B 19/00 (2006.01)*
A61B 6/00 (2006.01) (13) T2
(30) 200202220 2002.10.01. ES
-
- (11) E006105
(21) E 07 108356
(96) EP 20070108356 2007.05.16.
(97) EP 1857077 A1 2007.11.21.
EP 1857077 B1 2009.04.29.
(73) Alcon Research, Ltd., Fort Worth TX 76134 (US)

| | | |
|--|--|---------|
| (72) Hong, Xin; Karakelle, Mutlu; ZHANG, Xiaoxiao | (51) <i>A61K 8/18</i> (2006.01) | (13) T2 |
| (74) Szabó Zsolt, DANUBIA Szabadalmi és Jogi Iroda Kft., Budapest | (30) 200301500 2003.10.10. DK 525967 P 2003.12.01. US | |
| (54) Magasabbrendű aberráció korrekciója intraokuláris műlencsénél | (11) E006172 | |
| (51) <i>A61F 2/16</i> (2006.01) | (21) E 05 717499 | (13) T2 |
| (30) 435905 2006.05.17. US | (96) EP 20050717499 2005.01.27. | |
| (11) E006068 | (97) EP 1689356 A1 2005.09.09. | |
| (21) E 07 114085 | EP 1689356 B1 2008.12.31. | |
| (96) EP 20070114085 2007.08.09. | (73) Pierre Fabre Dermo-Cosmetique, 92100 Boulogne-Billancourt (FR) | |
| (97) EP 1891911 A1 2008.02.27. | (72) SAURAT, Jean-Hilaire; | |
| EP 1891911 B1 2009.05.13. | KAYA, Gürkan; | |
| (73) Alcon Research, Ltd., Fort Worth TX 76134 (US) | BORDAT, Pascal | |
| (72) Tran, Son Trung | (74) Kmethy Boglárka, DANUBIA Szabadalmi és Jogi Iroda Kft., Budapest | |
| (74) Kovács Ivánné, DANUBIA Szabadalmi és Jogi Iroda Kft., Budapest | (54) Nátrium-hialuronát fragmenseket és egy retinoidot társító helyi készítmények | |
| (54) Lencsetovábbító rendszer | (51) <i>A61K 8/18</i> (2006.01) | (13) T2 |
| (51) <i>A61F 2/16</i> (2006.01) | <i>A61K 31/74</i> (2006.01) | |
| (30) 503851 2006.08.14. US | (30) 0400826 2004.01.29. FR | |
| (11) E006091 | (11) E006065 | |
| (21) E 06 111987 | (21) E 05 752807 | |
| (96) EP 20060111987 2006.03.30. | (96) EP 20050752807 2005.06.16. | |
| (97) EP 17168 28 2006.11.02. | (97) EP 1761236 A1 2006.02.02. | |
| EP 1716828 B1 2008.05.21. | EP 1761236 B1 2009.03.11. | |
| (73) ALCON, INC., Hünenberg (CH) | (73) Royal Canin S.A., 30470 Aimargues (FR) | |
| (72) Liao, Grace; | (72) NGUYEN, Tan Hung; | |
| Brody, George; | SERGHERAERT, Renaud | |
| Oliveira, Mel M. | (74) Kmethy Boglárka, DANUBIA Szabadalmi és Jogi Iroda Kft., Budapest | |
| (74) Erdély Péter, DANUBIA Szabadalmi és Jogi Iroda Kft., Budapest | (54) Eljárás táplálékfehérjék prebiotikus hatásának gátlására | |
| (54) Kis ellenállású öblítő rendszer és berendezés | (51) <i>A61K 8/18</i> (2006.01) | (13) T2 |
| (51) <i>A61F 9/007</i> (2006.01) | <i>A23K 1/175</i> (2006.01) | |
| <i>A61M 1/00</i> (2006.01) | <i>A23K 1/18</i> (2006.01) | |
| (30) 20050114514 2005.04.26. US | <i>A61K 33/42</i> (2006.01) | |
| (11) E006110 | (30) 0407216 2004.06.30. FR | |
| (21) E 06 707268 | (11) E006152 | |
| (96) EP 20060707268 2006.02.24. | (21) E 06 005851 | |
| (97) EP 18532 09 2006.09.08. | (96) EP 20060005851 2006.03.22. | |
| EP 1853209 B1 2009.05.13. | (97) EP 1837009 A1 2007.09.26. | |
| (73) Paul Hartmann Aktiengesellschaft, 89522 Heidenheim (DE) | EP 1837009 B1 2009.05.13. | |
| (72) EFFING, Jochem; | (73) The Procter and Gamble Company, Cincinnati, Ohio 45202 (US) | |
| ECKSTEIN, Axel | (72) Regner, Meinrad; | |
| (74) Mészárosné Dónusz Katalin, S.B.G. & K. Szabadalmi Ügyvivői Iroda, Budapest | Prendergast, Maurice Joseph; | |
| (54) Fóliatapasz felhelyezési segédeszközzel | Thurlby, Owen | |
| (51) <i>A61F 13/02</i> (2006.01) | (74) dr. Bódizs Árpád, S.B.G. & K. Szabadalmi Ügyvivői Iroda, Budapest | |
| (30) 102005009635 2005.03.03. DE | (54) Orális cink készítmények | |
| (11) E006174 | (51) <i>A61K 8/19</i> (2006.01) | (13) T2 |
| (21) E 04 762914 | <i>A61K 8/27</i> (2006.01) | |
| (96) EP 20040762914 2004.10.11. | <i>A61Q 11/00</i> (2006.01) | |
| (97) EP 1673057 A1 2005.04.21. | (11) E005977 | |
| EP 1673057 B1 2009.04.29. | (21) E 04 785761 | |
| (73) Cosmedical APS, 1103 Copenhagen K (DK) | (96) EP 20040785761 2004.02.27. | |
| (72) PEDERSEN, Jens, Richard; | (97) EP 1617816 A2 2005.01.13. | |
| PEDERSEN, Torben, Richard | EP 1617816 B1 2009.05.13. | |
| (74) dr. Györfly Béla, DANUBIA Szabadalmi és Jogi Iroda Kft., Budapest | (73) Elan Pharma International Limited, Athlone, County Westmeath (IE) | |
| (54) Szőrnövekedés-gátlás | (72) COOPER, Eugene, R.; | |
| | RYDE, Tuula; | |

- PRUITT, John, D.;
KLINE, Laura
- (74) Lengyel Zsolt, DANUBIA Szabadalmi és Jogi Iroda Kft.,
Budapest
- (54) Nanoparticulum meloxicam kiserelések**
- (51) A61K 9/00 (2006.01) (13) T2**
- (30) 450705 P 2003.03.03. US
-
- (11) E005978**
(21) E 05 708751
(96) EP 20050708751 2005.03.10.
(97) EP 17487 56 2005.09.22.
EP 1748756 B1 2009.04.29.
- (73) Bayer Schering Pharma Aktiengesellschaft, 13353 Berlin (DE)
(72) FUNKE, Adrian;
WAGNER, Torsten
- (74) ifj. Szentpéteri Ádám szabadalmi ügyvivő, S.B.G. & K.
Szabadalmi Ügyvivői Iroda, Budapest
- (54) Molekulárisan diszpergált drospirenont tartalmazó készítmények**
- (51) A61K 9/00 (2006.01)**
A61K 9/107 (2006.01)
A61K 9/14 (2006.01)
A61K 9/20 (2006.01)
A61K 9/70 (2006.01)
A61K 9/48 (2006.01)
A61K 31/565 (2006.01)
A61K 9/16 (2006.01) (13) T2
- (30) 04075713 2004.03.10. EP
551355 P 2004.03.10. US
-
- (11) E006189**
(21) E 04 806793
(96) EP 20040806793 2004.11.16.
(97) EP 1711158 A1 2005.08.28.
EP 1711158 B1 2009.05.27.
- (73) I.C.F. Industria Chimica Fine S.r.l., 26020 Palazzo Pignano (IT)
(72) FALANGA, Gennaro
- (74) dr. Kovári Zoltán, Kovári és Társai Szabadalmi és Védjegy
Iroda Kft., Budapest
- (54) Fül-detergens kompozíció állatoknak EDTA-val és klórhexidinnel**
- (51) A61K 9/00 (2006.01)**
A61K 31/198 (2006.01)
A61P 31/00 (2006.01)
A61K 31/155 (2006.01) (13) T2
- (30) CR20040004 2004.02.05. IT
-
- (11) E006161**
(21) E 06 744402
(96) EP 20060744402 2006.05.25.
(97) EP 1888027 A1 2006.11.30.
EP 1888027 B1 2009.03.11.
- (73) (72) dr. Hutás István, 1048 Budapest (HU)
- (54) Természetes alapú, helyileg felhasználható gyógyhatású készítmény**
- (51) A61K 9/06 (2006.01)**
A61P 29/00 (2006.01)
A61K 36/00 (2006.01) (13) T2
- (30) 0500530 2005.05.25. HU
-
- (11) E006271**
(21) E 07 112327
(96) EP 20070112327 2007.07.12.
(97) EP 1889607 A1 2008.02.20.
- EP 1889607 B1** 2009.06.03.
- (73) Genfarma Laboratorio S.L., 28230 Las Rozas, Madrid (ES)
(72) Huertas Munoz, Faustino, Genfarma Laboratorio S.L.;
Fernández Plágaro, Raúl, Genfarma Laboratorio S.L.
- (74) Kerény Judit, DANUBIA Szabadalmi és Jogi Iroda Kft.,
Budapest
- (54) Injektálható, folyékony paracetamol készítmény**
- (51) A61K 9/08 (2006.01)**
A61K 31/165 (2006.01)
A61K 47/20 (2006.01)
A61K 47/26 (2006.01)
A61K 9/00 (2006.01) (13) T2
- (30) PCT/ES2006/070108 2006.07.18. WO
-
- (11) E006234**
(21) E 06 700417
(96) EP 20060700417 2006.01.06.
(97) EP 18437 49 2006.08.17.
EP 1843749 B1 2009.05.13.
- (73) Biorex Therapeutics, Inc., Pittsboro, NC 27312 (US);
OctoPlus PolyActive Sciences B.V., 2333 CL Leiden (NL)
(72) BECHET, Anne, Chantal;
VAN DIJKHUIZEN-RADERSMA, Riemke;
STIGTER, Martin;
BEZEMER, Jeroen, Mattijs
- (74) dr. Török Ferenc, DANUBIA Szabadalmi és Jogi Iroda Kft.,
Budapest
- (54) PEGT/PBT blokk kopolimereken alapuló szabályozott interferon leadású készítmények**
- (51) A61K 9/113 (2006.01)**
A61K 9/19 (2006.01)
A61K 9/16 (2006.01)
A61K 38/21 (2006.01)
A61P 31/12 (2006.01)
A61P 31/18 (2006.01)
A61K 47/34 (2006.01) (13) T2
- (30) 05075043 2005.01.07. EP
-
- (11) E006042**
(21) E 03 787792
(96) EP 20030787792 2003.08.12.
(97) EP 1551763 A1 2004.02.26.
EP 1551763 B1 2009.04.15.
- (73) Bio Minerals N.V., 9070 Destelbergen (BE)
(72) VANDEN BERGHE, Dirk, André, Richard
- (74) Baranyi Éva, Danubia Szabadalmi és Védjegy Iroda Kft.,
Budapest
- (54) Eljárás kovasav tartalmú extrudátum előállítására, az előállított extrudátum, alkalmazása és az extrudátumot tartalmazó gyógyszerkészítmény**
- (51) A61K 9/16 (2006.01)**
A23K 1/175 (2006.01)
A23L 1/03 (2006.01) (13) T2
- (30) 20020783362002.08.12. EP
-
- (11) E006148**
(21) E 06 839331
(96) EP 20060839331 2006.12.12.
(97) EP 1965768 A2 2007.06.21.
EP 1965768 B1 2009.05.13.
- (73) Sanofi-Aventis U.S. LLC, Bridgewater, NJ 08807 (US)
(72) AGRAWALA, Prafulla;
CHRZAN, Kazimierz;
HARIBHAKTI, Rajiv;
MERMEY, Matthew;
PORCELLO, Curtis, J.;

-
- SILVEY, Gary, Lee;
TRAN, Vinh
- (74) dr. Pethő Árpád, DANUBIA Szabadalmi és Jogi Iroda Kft.,
Budapest
- (54) **Fexofenadin szuszpenzió-készítmény**
- (51) *A61K 9/16* (2006.01)
A61K 31/445 (2006.01) (13) T2
- (30) 750303 P 2005.12.14. US
-
- (11) **E006041**
(21) **E 05 718991**
(96) **EP 20050718991** 2005.02.16.
(97) **EP 1729732 A1** 2005.10.13.
EP 1729732 B1 2009.04.15.
- (73) SIGMA-TAU Industrie Farmaceutiche Riunite S.p.A., 00144
Roma (IT)
- (72) GIAMMONA, Gaetano, c/o Facoltà di Farmacia;
MANDRACCHIA, Delia, c/o Facoltà di Farmacia
- (74) dr. Fehérvári Flóra, DANUBIA Szabadalmi és Jogi Iroda Kft.,
Budapest
- (54) **pH-függő módosított felszabadulású anionos hidrogél mátrixok mint hatóanyag hordozók**
- (51) *A61K 9/16* (2006.01)
A61K 31/205 (2006.01)
A61K 9/70 (2006.01)
A61K 47/34 (2006.01) (13) T2
- (30) RM20040168 2004.04.01. IT
-
- (11) **E006163**
(21) **E 06 778242**
(96) **EP 20060778242** 2006.08.15.
(97) **EP 1931317 A2** 2007.02.22.
EP 1931317 B1 2008.12.24.
- (73) Solvay Pharmaceuticals GmbH, 30173 Hannover (DE)
- (72) SHLIEOUT, George;
KOELLN, Claus-Juergen;
SCZESNY, Frithjof;
ONKEN, Jens;
RUESING, Guido
- (74) dr. Jalsovszky Györgyné ügyvéd, Budapest
- (54) **Enterikus bevonásra alkalmas pankreatin mikropellet magok**
- (51) *A61K 9/36* (2006.01)
A61K 38/46 (2006.01) (13) T2
- (30) 20050107474 2005.08.15. EP
20050708526 P 2005.08.15. US
-
- (11) **E006243**
(21) **E 06 717678**
(96) **EP 20060717678** 2006.01.09.
(97) **EP 1758565 A1** 2006.07.20.
EP 1758565 B1 2009.05.13.
- (73) Arena Pharmaceuticals, Inc., San Diego, CA 92121 (US)
- (72) CHU, Zhi-Liang;
LEONARD, James N.;
AL-SHAMMA, Hussien A.;
JONES, Robert M.
- (74) Frankné dr. Machytka Daisy, Gödölle, Kékes, Mészáros &
Szabó Szabadalmi és Védjegy Iroda, Budapest
- (54) **Eljárás GLP-1 kiválasztást serkentő anyagok azonosítására**
- (51) *A61K 31/00* (2006.01)
A61K 31/415 (2006.01)
C12N 15/12 (2006.01)
G01N 33/566 (2006.01)
G01N 33/58 (2006.01)
A61K 31/401 (2006.01)
A61K 31/4196 (2006.01)
A61P 3/00 (2006.01)
A61P 3/10 (2006.01) (13) T2
- (30) 643086 P 2005.01.10. US
683172 P 2005.05.19. US
726880 P 2005.10.14. US
-
- (11) **E006242**
(21) **E 07 004743**
(96) **EP 20070004743** 2006.01.09.
(97) **EP 1808168 A1** 2007.07.18.
EP 1808168 B1 2009.06.03.
- (73) Arena Pharmaceuticals, Inc., San Diego, CA 92121 (US)
- (72) CHU, Zhi-Liang;
LEONARD, James N.;
AL-SHAMMA, Hussien A.;
JONES, Robert M.
- (74) Frankné dr. Machytka Daisy, Gödölle, Kékes, Mészáros &
Szabó Szabadalmi és Védjegy Iroda, Budapest
- (54) **Kombinációs terápia diabétesz és azzal kapcsolatos állapotok kezelésére, és olyan állapotok kezelésére, amelyek a vér-GLP-1 szint növelésével enyhíthetők**
- (51) *A61K 31/00* (2006.01)
A61K 31/415 (2006.01)
C12N 15/12 (2006.01)
G01N 33/566 (2006.01)
G01N 33/58 (2006.01)
A61K 31/401 (2006.01)
A61K 31/4196 (2006.01)
A61P 3/00 (2006.01)
A61P 3/10 (2006.01) (13) T2
- (30) 643086 P 2005.01.10. US
683172 P 2005.05.19. US
726880 P 2005.10.14. US
-
- (11) **E006160**
(21) **E 05 003144**
(96) **EP 20050003144** 2003.03.12.
(97) **EP 1532974 A2** 2005.05.25.
EP 1532974 B1 2008.12.17.
- (73) GALDERMA RESEARCH & DEVELOPMENT, 06410
Biot (FR)
- (72) Graeber, Michael;
Czernielewski, Janusz
- (74) dr. Fehérvári Flóra, DANUBIA Szabadalmi és Jogi Iroda Kft.,
Budapest
- (54) **6-[3-(1-Adamantil)-4-metoxifenil]-2-naftoesavat tartalmazó készítmény dermatológiai rendellenességek kezelésére**
- (51) *A61K 31/192* (2006.01)
A61K 9/10 (2006.01)
A61P 17/12 (2006.01)
A61P 17/06 (2006.01)
A61K 9/06 (2006.01)
A61P 17/00 (2006.01)
A61P 17/10 (2006.01) (13) T2
- (30) 20020003070 2002.03.12. FR
20020370223P 2002.04.08. US
-

-
- | | |
|--|--|
| <p>(11) E006043 (21) E 04 797701 (96) EP 20040797701 2004.11.08. (97) EP 1725229 A1 2005.06.16. EP 1725229 B1 2009.03.04. (73) HF ARZNEIMITTELFORSCHUNG GmbH, 59368 Werne (DE) (72) MOORMANN, Joachim; OPITZ, Klaus; WINTERHOFF, Hilke (74) dr. Somfai Éva, Somfai és Társai Iparjogi Kft., Budapest</p> | <p>(54) 2,5-Diszubsztituált fenil-metanon-származékok mint glicin transzporter 1 (GlyT-1) inhibitorok neurológiai és neuropszichiátriai rendellenességek kezelésére (51) <i>A61K 31/4427 (2006.01)</i> <i>A61K 31/445 (2006.01)</i> <i>C07D 401/12 (2006.01)</i> <i>C07D 205/04 (2006.01)</i> <i>A61K 31/4409 (2006.01)</i> <i>C07D 207/12 (2006.01)</i> <i>C07D 211/46 (2006.01)</i> <i>A61K 31/40 (2006.01)</i> <i>A61P 25/28 (2006.01)</i> <i>A61K 31/397 (2006.01)</i> (30) 20050100280 2005.01.18. EP</p> |
|--|--|
-
- | | |
|--|--|
| <p>(11) E006080 (21) E 04 025035 (96) EP 20040025035 2004.10.21. (97) EP 1541197 A1 2005.06.15. EP 1541197 B1 2009.03.18. (73) PharmaNeuroBoost N.V., 3570 Alken (BE) (72) Buntinx, Erik (74) Frankné dr. Machytka Daisy, Gödölle, Kékes, Mészáros & Szabó Szabadalmi és Védjegy Iroda, Budapest</p> | <p>(54) Dezoxipeganin alkalmazása skizofrén pszichózis kezelésére (51) <i>A61K 31/33 (2006.01)</i> (13) T2 (30) 10354893 2003.11.24. DE</p> |
|--|--|
-
- | | |
|--|---|
| <p>(11) E006080 (21) E 04 025035 (96) EP 20040025035 2004.10.21. (97) EP 1541197 A1 2005.06.15. EP 1541197 B1 2009.03.18. (73) PharmaNeuroBoost N.V., 3570 Alken (BE) (72) Buntinx, Erik (74) Frankné dr. Machytka Daisy, Gödölle, Kékes, Mészáros & Szabó Szabadalmi és Védjegy Iroda, Budapest</p> | <p>(54) Pipamperon és SNDRI, SNRI vagy SSRI vegyület alkalmazása kedélyállapot zavarok vagy szorongásos rendellenességek kezelésére (51) <i>A61K 31/343 (2006.01)</i> <i>A61P 25/22 (2006.01)</i> <i>A61K 31/4545 (2006.01)</i> <i>A61P 25/24 (2006.01)</i> (13) T2 (30) 20034472792003.12.02. EP 20044470012004.01.05. EP 20044470662004.03.18. EP</p> |
|--|---|
-
- | | |
|---|---|
| <p>(11) E006196 (21) E 06 787603 (96) EP 20060787603 2006.07.18. (97) EP 1904056 A2 2007.01.25. EP 1904056 B1 2009.04.29. (73) Minu, L.L.C., Pittsboro, NC 27312 (US); Optivue L.L.P., Reading RG1 7SR (GB) (72) PEYMAN, Gholam, A. (74) dr. Molnár István, DANUBIA Szabadalmi és Jogi Iroda Kft, Budapest</p> | <p>(54) Tirozinkináz-receptorgátló pirazolszármazékok (51) <i>A61K 31/506 (2006.01)</i> <i>C07D 409/14 (2006.01)</i> <i>C07D 417/04 (2006.01)</i> <i>A61P 35/00 (2006.01)</i> <i>C07D 487/04 (2006.01)</i> <i>C07D 403/14 (2006.01)</i> <i>C07D 401/14 (2006.01)</i> <i>C07D 403/12 (2006.01)</i> <i>C07D 471/04 (2006.01)</i> <i>C07D 495/04 (2006.01)</i> (13) T2 (30) 520581 P 2003.11.17. US 556213 P 2004.03.25. US</p> |
|---|---|
-
- | | |
|---|--|
| <p>(11) E006196 (21) E 06 787603 (96) EP 20060787603 2006.07.18. (97) EP 1904056 A2 2007.01.25. EP 1904056 B1 2009.04.29. (73) Minu, L.L.C., Pittsboro, NC 27312 (US); Optivue L.L.P., Reading RG1 7SR (GB) (72) PEYMAN, Gholam, A. (74) dr. Molnár István, DANUBIA Szabadalmi és Jogi Iroda Kft, Budapest</p> | <p>(54) Makrolid alkalmazása szaruhártya-érzékenység helyreállítására (51) <i>A61K 31/436 (2006.01)</i> <i>A61P 27/02 (2006.01)</i> <i>A61K 31/7048 (2006.01)</i> (13) T2 (30) 183355 2005.07.18. US 263737 2005.11.01. US</p> |
|---|--|
-
- | | |
|---|---|
| <p>(11) E006081 (21) E 06 700397 (96) EP 20060700397 2006.01.10. (97) EP 1843767 A1 2006.07.27. EP 1843767 B1 2009.07.08. (73) F. Hoffman-La Roche AG, Bázél (CH) (72) JOLIDON Synese; NARQUIZIAN Robert; NORCROSS, Roger David; PINARD, Emmanuel (74) dr. Jalsovszky Györgyné, Budapest</p> | <p>(54) Gesztagéneket és/vagy ösztrogéneket és 5-metil-(6S)-tetrahidrofolátot tartalmazó gyógyszerkészítmény (51) <i>A61K 31/519 (2006.01)</i> <i>A61K 31/00 (2006.01)</i> <i>A61K 31/135 (2006.01)</i> <i>A61K 31/565 (2006.01)</i></p> |
|---|---|

- A61K 31/57* (2006.01)
A61K 31/7028 (2006.01)
A61K 31/585 (2006.01)
A61P 15/12 (2006.01)
A61P 15/18 (2006.01)
A61K 31/525 (2006.01)
A61K 31/4415 (2006.01) (13) T2
- (30) 200610016285 2006.04.03. DE
200510023301 2005.05.13. DE
-
- (11) **E006044**
(21) **E 03 738280**
(96) **EP 20030738280** 2003.06.13.
(97) **EP 15197 31** 2003.12.24.
EP 1519731 B1 2009.04.15.
(73) Cipla Ltd., Mumbai 400 008 (IN)
(72) LULLA, Amar;
MALHOTRA, Geena
(74) Pintz és Társai Szabadalmi, Védjegy és Jogi Iroda, Budapest
(54) **Azelasztin és flutikazon kombinációja**
(51) *A61K 31/55* (2006.01)
A61K 31/56 (2006.01)
A61K 31/57 (2006.01)
A61K 31/58 (2006.01)
A61P 11/06 (2006.01)
A61P 27/14 (2006.01)
A61P 37/08 (2006.01)
A61K 9/00 (2006.01) (13) T2
- (30) 0213739 2002.06.14. GB
-
- (11) **E006073**
(21) **E 03 780370**
(96) **EP 20030780370** 2003.12.09.
(97) **EP 1581235 A1** 2004.06.24.
EP 1581235 B1 2009.05.06.
(73) Cambridge Biotechnology Ltd, CambridgeCB22 3AT (GB)
(72) RICHARDSON, Peter
(74) dr. Török Ferenc, DANUBIA Szabadalmi és Jogi Iroda Kft., Budapest
(54) **Szpongazin-(2-metoxiadenozein)alkalmazása fájdalom, különösen hiperalgézia kezelésére**
(51) *A61K 31/7076* (2006.01)
A61P 25/00 (2006.01)
A61K 31/197 (2006.01) (13) T2
- (30) 0228723 2002.12.09. GB
-
- (11) **E006183**
(21) **E 04 766068**
(96) **EP 20040766068** 2004.06.23.
(97) **EP 1638582 A1** 2005.01.06.
EP 1638582 B1 2009.02.18.
(73) Bioplax Limited, London EC4M 7DR (GB)
(72) MACCHI, Franco
(74) Frankné dr. Machytka Daisy, Gödölle, Kékes, Mészáros & Szabó Szabadalmi és Védjegy Iroda, Budapest
(54) **Hialuronsav alkalmazása visszatérő szájüregi afták kezelésére alkalmas készítmények előállítására**
(51) *A61K 31/715* (2006.01)
A61P 17/02 (2006.01) (13) T2
- (30) 2003MI01291 2003.06.25. IT
-
- (11) **E006184**
(21) **E 05 777309**
(96) **EP 20050777309** 2005.08.19.
(97) **EP 1781307 A2** 2006.02.23.
- EP 1781307 B1** 2009.04.01.
(73) N.V. Nutricia, 2712 HM Zoetermeer (NL)
(72) BOEHM, Günther;
BEERMANN, Christopher;
STAHL, Bernd;
M'RABET, Laura;
GARSSEN, Johan
(74) dr. Pethő Árpád, DANUBIA Szabadalmi és Jogi Iroda Kft., Budapest
(54) **Immunistimuláló csecsemőtápszer**
(51) *A61K 35/20* (2006.01) (13) T2
- (30) 04019856 2004.08.20. EP
-
- (11) **E006078**
(21) **E 06 809008**
(96) **EP 20060809008** 2006.10.10.
(97) **EP 1945236 A2** 2007.04.19.
EP 1945236 B1 2009.04.01.
(73) (72) Lohinai Zsolt, Budapest (HU);
Tory Kálmán, Budapest (HU);
Kolonics Attila, Budapest (HU);
Kéri Ágnes, Budapest (HU);
Rigó Orsolya, Solymár (HU);
Huszák András, Budapest (HU);
Záhonyi Balázs, Budapest (HU);
Bernáth Sándor, Telki (HU);
Vigh László, Szeged (HU);
Bodnár Tibor, Budapest (HU);
Egri János, Budapest (HU)
(74) Karácsonyi Béla, ADVOPATENT Szabadalmi és Védjegy Iroda, Budapest
(54) **Készítmény a diabéteszes fogágybetegség kezelésére**
(51) *A61K 36/28* (2006.01)
A61P 1/02 (2006.01)
A61K 9/00 (2006.01) (13) T2
- (30) 0500948 2005.10.14. HU
-
- (11) **E006179**
(21) **E 06 004114**
(96) **EP 20060004114** 2006.03.01.
(97) **EP 1829548 A1** 2007.09.05.
EP 1829548 B1 2009.02.04.
(73) Divapharma Chur AG, 7006 Chur (CH)
(72) Schneider, Ernst, Dr.;
Ploch, Michael, Dr.
(74) Kerény Judit, DANUBIA Szabadalmi és Jogi Iroda Kft., Budapest
(54) **Pelargonium extraktumok és Plantago kombinációjának alkalmazása torokgyulladás kezelésére alkalmas gyógyszer előállítására**
(51) *A61K 36/68* (2006.01)
A61P 1/02 (2006.01)
A61P 11/04 (2006.01)
A61K 36/185 (2006.01) (13) T2
-
- (11) **E006074**
(21) **E 06 744562**
(96) **EP 20060744562** 2006.04.25.
(97) **EP 1874341 A1** 2006.11.02.
EP 1874341 B1 2009.06.03.
(73) Erytech Pharma, 69008 Lyon (FR)
(72) GODFRIN, Yann;
GOINEAU, Pierre-Olivier
(74) dr. Pethő Árpád, DANUBIA Szabadalmi és Jogi Iroda Kft., Budapest

- | | | | |
|---|---------|---|---------|
| (54) Arginin-deiminázt tartalmazó eritrociták | | (51) <i>A61K 47/48</i> (2006.01) | |
| (51) <i>A61K 38/50</i> (2006.01) | | <i>A61K 31/4995</i> (2006.01) | |
| <i>A61P 7/00</i> (2006.01) | (13) T2 | <i>A61K 31/704</i> (2006.01) | |
| (30) 0504122 2005.04.25. FR | | <i>A61K 45/06</i> (2006.01) | |
| | | <i>A61P 35/00</i> (2006.01) | (13) T2 |
| | | (30) 622163 P 2004.10.26. US | |
| <hr/> | | | |
| (11) E006064 | | (11) E006155 | |
| (21) E 05 820773 | | (21) E 05 800985 | |
| (96) EP 20050820773 2005.11.01. | | (96) EP 20050800985 2005.11.15. | |
| (97) EP 1814590 A1 2006.05.18. | | (97) EP 1948255 A1 2007.05.24. | |
| EP 1814590 B1 2009.04.08. | | EP 1948255 B1 2009.05.27. | |
| (73) AMYLIN PHARMACEUTICALS, INC., San Diego, CA 92121 (US) | | (73) Dr. h. c. Robert Mathys Foundation, 2544 Bettlach (CH); Synthes GmbH, 2544 Bettlach (CH) | |
| (72) ROTH, Jonathan; ANDERSON, Christen, M.; BARON, Alain | | (72) BOHNER, Marc; MONTALI, Andrea; BRUDERER, Yvonne | |
| (74) Szentpéteri Zsolt szabadalmi ügyvivő, S.B.G. & Szabadalmi Ügyvivői Iroda tagja, Budapest | | (74) Frankné dr. Machytka Daisy, Gödölle, Kékes, Mészáros & Szabó Szabadalmi és Védjegy Iroda, Budapest | |
| (54) Elhízás és a kapcsolódó betegségek kezelése | | (54) Csontpótló anyag | |
| (51) <i>A61K 45/06</i> (2006.01) | (13) T2 | (51) <i>A61L 24/00</i> (2006.01) | (13) T2 |
| (30) 2004624357 P 2004.11.01. US | | | |
| <hr/> | | | |
| (11) E006276 | | (11) E006028 | |
| (21) E 06 016694 | | (21) E 03 750300 | |
| (96) EP 20060016694 2006.08.10. | | (96) EP 20030750300 2003.08.26. | |
| (97) EP 1886694 A1 2008.02.13. | | (97) EP 1539266 A1 2004.04.08. | |
| EP 1886694 B1 2009.06.03. | | EP 1539266 B1 2008.04.09. | |
| (73) Bayer Schering Pharma Aktiengesellschaft, 13353 Berlin (DE) | | (73) Bayer Schering Pharma Aktiengesellschaft, Berlin (DE) | |
| (72) Gerecke, Hagen; LADWIG, Ralf; Wiesinger, Herbert; FRICKE, Sabine; Buske, Alexander | | (72) Speck, Ulrich; Scheller, Bruno | |
| (74) Szentpéteri Zsolt, S.B.G. & K. Szabadalmi Ügyvivői Iroda, Budapest | | (74) Kerény Judit, DANUBIA Szabadalmi és Jogi Iroda Kft., Budapest | |
| (54) Perorális dienogeszt és etinilösztadiol tartalmú fogamzásgátló gyógyszerdózis forma | | (54) Orvosi berendezés gyógyszer leadására | |
| (51) <i>A61K 45/06</i> (2006.01) | | (51) <i>A61L 29/16</i> (2006.01) | |
| <i>A61K 9/20</i> (2006.01) | | <i>A61L 31/16</i> (2006.01) | (13) T2 |
| <i>A61K 31/567</i> (2006.01) | | (30) 20021044847 2002.09.20. DE | |
| <i>A61P 15/12</i> (2006.01) | | | |
| <i>A61P 15/18</i> (2006.01) | | | |
| <i>A61K 9/16</i> (2006.01) | | | |
| <i>A61K 31/569</i> (2006.01) | (13) T2 | | |
| <hr/> | | | |
| (11) E006167 | | (11) E006213 | |
| (21) E 05 803151 | | (21) E 03 797902 | |
| (96) EP 20050803151 2005.10.26. | | (96) EP 20030797902 2003.09.10. | |
| (97) EP 1827500 A2 2006.05.04. | | (97) EP 1542740 A1 2004.04.01. | |
| EP 1827500 B1 2009.05.06. | | EP 1542740 B1 2009.05.06. | |
| (73) Pharma Mar S.A., Sociedad Unipersonal, 28770 Madrid (ES); Ortho Biotech Products L.P., Raritan NJ 08869 (US) | | (73) Abbott Cardiovascular Systems Inc., Santa Clara, CA 95054 (US) | |
| (72) GILLES, Erard; STERNAS, Lars-Axel; TRIFAN, Ovid; VAN DE VELDE, Helgi; TEITELBAUM, April | | (72) PACETTI, Stephen, D.; HOSSAINY, Syed, F.A.; DING, Ni; ROORDA, Wouter, E. | |
| (74) dr. Török Ferenc, DANUBIA Szabadalmi és Jogi Iroda Kft., Budapest | | (74) Somlai Mária, S.B.G. & K. Szabadalmi Ügyvivői Iroda, Budapest | |
| (54) Pegilezett liposzómás doxorubicin ecteinascidin 743-al kombinálva | | (54) Fluor-polimer bevonatok beültethető gyógyászati eszközök-höz | |
| | | (51) <i>A61L 31/10</i> (2006.01) | |
| | | <i>A61L 31/16</i> (2006.01) | (13) T2 |
| | | (30) 251111 2002.09.19. US | |
| <hr/> | | | |
| (11) E006118 | | (11) E006118 | |
| (21) E 05 101697 | | (21) E 05 101697 | |
| (96) EP 20050101697 2005.03.04. | | (96) EP 20050101697 2005.03.04. | |
| (97) EP 1698361 A1 2006.09.06. | | (97) EP 1698361 A1 2006.09.06. | |
| EP 1698361 B1 2008.10.15. | | EP 1698361 B1 2008.10.15. | |
| (73) B. Braun Avitum AG, 49215 Glandorf (DE) | | (73) B. Braun Avitum AG, 49215 Glandorf (DE) | |
| (72) Dolgos, Sandor; Schin, G. Robert; Moll, Stefan | | (72) Dolgos, Sandor; Schin, G. Robert; Moll, Stefan | |

-
- (74) Kovári György, ADVOPATENT Szabadalmi és Védjegy Iroda, Budapest
- (54) **Dialízis-készülék ellenőrzésre/karbantartási javaslatokkal**
- (51) *A61M 1/16* (2006.01)
G07C 3/00 (2006.01) (13) T2
-
- (11) **E006093**
(21) **E 03 749886**
(96) **EP 20030749886** 2003.05.12.
(97) **EP 1534359 A1** 2003.11.20.
EP 1534359 B1 2009.04.29.
- (73) Hepa Wash GmbH, 85748 Garching (DE)
(72) KREYMANN, Bernhard, Dr.
(74) Kerény Judit, DANUBIA Szabadalmi és Jogi Iroda Kft., Budapest
- (54) **Berendezés proteinhez kötött anyagok eltávolítására**
- (51) *A61M 1/34* (2006.01)
A61M 1/16 (2006.01) (13) T2
- (30) 02010185 2002.05.14. EP
-
- (11) **E006112**
(21) **E 06 112431**
(96) **EP 20060112431** 2006.04.10.
(97) **EP 1844800 A1** 2007.10.17.
EP 1844800 B1 2009.02.25.
- (73) B. Braun Avitum AG, 49215 Glandorf (DE)
(72) Röher, Otfried;
Korth, Steffen
(74) Kovári György, ADVOPATENT Szabadalmi és Védjegy Iroda, Budapest
- (54) **Gyógyászati berendezés időben változtatható vérnyomásmérővel**
- (51) *A61M 1/34* (2006.01)
A61B 5/02 (2006.01)
A61M 1/36 (2006.01)
A61M 1/16 (2006.01) (13) T2
-
- (11) **E006098**
(21) **E 05 253248**
(96) **EP 20050253248** 2005.05.26.
(97) **EP 1600188 A2** 2005.11.30.
EP 1600188 B1 2008.02.06.
- (73) Cordis Corporation, Miami Lakes Florida 33014 (US)
(72) Russell, Scott M.
(74) Szabó Zsolt, DANUBIA Szabadalmi és Jogi Iroda Kft., Budapest
- (54) **Tekercsrétegek között csatornákkal rendelkező átömléskorlátozó áteresztőegység hatóanyag szervezetbe juttatására**
- (51) *A61M 5/168* (2006.01)
F16K 1/40 (2006.01) (13) T2
- (30) 855141 2004.05.27. US
-
- (11) **E006036**
(21) **E 06 701065**
(96) **EP 20060701065** 2006.01.27.
(97) **EP 18854 13** 2006.08.17.
EP 1885413 B1 2009.03.18.
- (73) ARES TRADING S.A., 1170 Aubonne (CH)
(72) CHAVEZ, Enrico;
PIOTELAT, Sandrine;
PONGPAIROCHANA, Vincent
(74) Lantos Mihály, DANUBIA Szabadalmi és Jogi Iroda Kft., Budapest
- (54) **Gyógyszeradagoló készülék**
- (51) *A61M 5/24* (2006.01)
A61M 5/145 (2006.01) (13) T2
- (30) 05003110 2005.02.14. EP
06000693 2006.01.13. EP
-
- (11) **E006130**
(21) **E 04 716584**
(96) **EP 20040716584** 2004.03.03.
(97) **EP 1603611 A1** 2004.09.16.
EP 1603611 B1 2008.05.07.
- (73) Sanofi-Aventis Deutschland GmbH, Frankfurt am Main (DE)
(72) Plumptre, David Aubey;
Veasey, Robert Frederick;
Perkins, Robert
(74) Farkas Tamás, DANUBIA Szabadalmi és Jogi Iroda Kft., Budapest
- (54) **Működtető szerkezet gyógyszeradagoló eszközökhöz**
- (51) *A61M 5/315* (2006.01) (13) T2
- (30) 20030004822 2003.03.03. GB
-
- (11) **E006031**
(21) **E 06 253274**
(96) **EP 20060253274** 2006.06.23.
(97) **EP 1736194 A1** 2006.12.27.
EP 1736194 B1 2009.03.11.
- (73) ETHICON ENDO-SURGERY, INC., Cincinnati, Ohio 45242 (US)
(72) Hunt, John V.;
Uth, Joshua;
Byrum, Randal T.;
Conlon, Sean P.
(74) Erdély Péter, DANUBIA Szabadalmi és Jogi Iroda Kft., Budapest
- (54) **Beültethető orvosi eszköz, mozgatható rögzítőelemek helyzetjelző vizuális indikátorral**
- (51) *A61M 39/02* (2006.01)
A61F 5/00 (2006.01) (13) T2
- (30) 166968 2005.06.24. US
-
- (11) **E006113**
(21) **E 06 703832**
(96) **EP 20060703832** 2006.01.21.
(97) **EP 1843814 A1** 2006.08.03.
EP 1843814 B1 2008.05.21.
- (73) cerboMed GmbH, 91052, Erlangen (DE)
(72) Kraus, Thomas;
Dietrich, Stefan
(74) Mészárosné Dónusz Katalin, S.B.G. & K. Szabadalmi Ügyvivői Iroda, Budapest
- (54) **Készülék emberi test egy idegének transzcután stimulálására**
- (51) *A61N 1/36* (2006.01) (13) T2
- (30) 200510003735 2005.01.26. DE
-
- (11) **E006209**
(21) **E 06 841344**
(96) **EP 20060841344** 2006.12.13.
(97) **EP 1965879 A1** 2007.07.05.
EP 1965879 B1 2009.05.13.
- (73) BASF SE, 67056 Ludwigshafen (DE)
(72) ECK, Bernd;
RAULS, Matthias;
FEISE, Hermann Josef;
LETZELTER, Thomas;
GUTH, Josef

-
- (74) Ráthonyi Zoltán, S.B.G. & K. Szabadalmi Ügyvivői Iroda, Budapest
- (54) Eljárás alkoholátok kinyerésére**
- (51) B01D 9/02 (2006.01)**
C07C 29/70 (2006.01)
C07C 29/78 (2006.01)
- (30) 102005062654 2005.12.23. DE
-
- (11) E006177**
(21) E 04 761499
(96) EP 20040761499 2004.09.30.
(97) EP 1667785 A1 2005.04.07.
EP 1667785 B1 2008.04.23.
- (73) ArcelorMittal France, 93200 Saint Denis (FR)
(72) Neve nem feltüntethető Neve nem feltüntethető; DEHBI, Leila
- (74) Mák András, S.B.G. & K. Szabadalmi Ügyvivői Iroda, Budapest
- (54) Légtisztító fal**
- (51) B01D 53/88 (2006.01)**
A61L 9/20 (2006.01)
B01D 53/86 (2006.01)
E04C 2/00 (2006.01)
- (30) 03447240 2003.10.01. EP
-
- (11) E006228**
(21) E 07 704680
(96) EP 20070704680 2007.02.21.
(97) EP 1933976 A1 2007.08.30.
EP 1933976 B1 2009.06.03.
- (73) TOTAL PETROCHEMICALS RESEARCH FELUY, 7181 Seneffe (Feluy) (BE)
(72) FOUARGE, Louis;
DUCHESNE, Eric
- (74) Schläfer László, DANUBIA Szabadalmi és Jogi Iroda Kft., Budapest
- (54) Eljárás hurokreaktor átalakítására**
- (51) B01J 19/18 (2006.01)**
C08F 10/02 (2006.01)
C08F 2/01 (2006.01)
B01J 8/22 (2006.01)
C08F 2/14 (2006.01)
- (30) 06110380 2006.02.24. EP
-
- (11) E006035**
(21) E 03 027355
(96) EP 20030027355 2003.11.27.
(97) EP 1426105 A1 2004.06.09.
EP 1426105 B1 2009.03.04.
- (73) Henkel AG & Co. KGaA, 40589 Düsseldorf (DE)
(72) Berger, Jacques;
Boone, Guy;
Orlik, Sylvain
- (74) Mészárosné Dónusz Katalin, S.B.G. & K. Szabadalmi Ügyvivői Iroda, Budapest
- (54) Eljárás nedvességelnyelő anyag gyártására**
- (51) B01J 20/04 (2006.01)**
B01D 53/28 (2006.01)
B01J 20/28 (2006.01)
- (30) 0215159 2002.12.02. FR
-
- (11) E006067**
(21) E 03 704076
(96) EP 20030704076 2003.01.30.
(97) EP 1474239 A2 2003.08.14.
- EP 1474239 B1 2009.07.08.**
- (73) Monsanto Technology LLC, St. Louis, Missouri 63167 (US)
(72) DEPPERMAN, Kevin, L.
(74) dr. Jakab Judit, S.B.G. & K. Szabadalmi Ügyvivői Iroda, Budapest
- (54) Tengelyirányban alternáló csóvel működő golyósmalmszűrő készülék és őrlőeljárás**
- (51) B02C 17/14 (2006.01)**
B02C 19/16 (2006.01)
- (30) 627532002.02.01. US
-
- (11) E006142**
(21) E 04 775471
(96) EP 20040775471 2004.09.24.
(97) EP 1663505 A1 2005.03.31.
EP 1663505 B1 2009.05.20.
- (73) Gas Turbine Efficiency AB, 175 27 Järfälla (SE)
(72) ASPLUND, Peter;
HJERPE, Carl-Johan
- (74) dr. Vida György, DANUBIA Szabadalmi és Jogi Iroda Kft., Budapest
- (54) Fúvóka és eljárás gázturbina kompresszorok tisztítására**
- (51) B05B 7/08 (2006.01)**
- (30) 0302550 2003.09.25. SE
-
- (11) E006150**
(21) E 04 751835
(96) EP 20040751835 2004.05.10.
(97) EP 1628775 A1 2004.11.25.
EP 1628775 B1 2009.03.11.
- (73) Mystic Tan, Inc., Farmers Branch, Texas 75234 (US)
(72) COOPER, Steven, C.;
COOPER, Troy, H.;
CROFT, Richard
- (74) dr. Antalffy-Zsiros András, DANUBIA Szabadalmi és Jogi Iroda Kft., Budapest
- (54) Porlasztó rendszer folyadékok emberi testre történő felhordására**
- (51) B05B 7/10 (2006.01)**
A61M 35/00 (2006.01)
- (30) 20030469289P 2003.05.09. US
20040841396 2004.05.07. US
20040841734 2004.05.07. US
-
- (11) E006141**
(21) E 07 724393
(96) EP 20070724393 2007.04.20.
(97) EP 1960132 A1 2007.11.08.
EP 1960132 B1 2009.07.15.
- (73) SMS Siemag AG, 40237 Düsseldorf (DE)
(72) SOHL, Ralf-Hartmut;
DE KOCK, Peter;
TOMZIG, Michael
- (74) Erdély Péter, DANUBIA Szabadalmi és Jogi Iroda Kft., Budapest
- (54) Berendezés és eljárás szalagok befogására, vágására és végtelelített szalaggá történő összekapcsolására**
- (51) B21B 15/00 (2006.01)**
B23K 11/087 (2006.01)
B23K 37/04 (2006.01)
- (30) 102006020272 2006.04.27. DE
102006056481 2006.11.30. DE
-

- | | | | |
|---|----------------|--|----------------|
| (11) E006055 | | (51) B21D 13/04 (2006.01) | |
| (21) E 06 776129 | | E04C 2/08 (2006.01) | (13) T2 |
| (96) EP 20060776129 | 2006.07.05. | (30) 20055541 | 2005.10.07. FI |
| (97) EP 1838469 A1 | 2007.01.18. | | |
| EP 1838469 B1 | 2009.06.10. | | |
| (73) SMS Siemag AG, 40237 Düsseldorf (DE) | | | |
| (72) MÖCKEL, Jörg; KLEIN, Achim; MÜLLER, Heinz-Adolf; MÜNKER, Jochen; SOHLER, Jörn; BERGER, Maik | | (11) E006085 | |
| (74) Erdély Péter, DANUBIA Szabadalmi és Jogi Iroda Kft., Budapest | | (21) E 06 090153 | |
| (54) Támasztóhenger hengerműhöz | | (96) EP 20060090153 | 2006.09.01. |
| (51) B21B 27/03 (2006.01) | (13) T2 | (97) EP 1914022 A2 | 2008.04.23. |
| (30) 102005032126 | 2005.07.07. DE | EP 1914022 B1 | 2009.04.08. |
| 102006002773 | 2006.01.20. DE | (73) Feintool Intellectual Property AG, 3250 Lyss (CH) | |
| | | (72) Frauchiger, Paul | |
| | | (74) Mészárosné Dónusz Katalin, S.B.G. & K. Szabadalmi Ügyvivői Iroda, Budapest | |
| | | (54) Eljárás és szerszám képlékenyalakítási és finomvágási folyamatokkal létrehozott, háromdimenziós szerelvények előállításiához | |
| | | (51) B21D 28/06 (2006.01) | |
| | | B21D 37/08 (2006.01) | |
| | | B21D 53/28 (2006.01) | |
| | | B21D 28/16 (2006.01) | (13) T2 |
| | | | |
| (11) E006158 | | (11) E006144 | |
| (21) E 06 841009 | | (21) E 07 016858 | |
| (96) EP 20060841009 | 2006.12.18. | (96) EP 20070016858 | 2007.08.28. |
| (97) EP 1973677 A1 | 2007.06.28. | (97) EP 1911534 A1 | 2008.04.16. |
| EP 1973677 B1 | 2009.06.03. | EP 1911534 B1 | 2009.05.27. |
| (73) nkt cables GmbH, 51063 Köln (DE) | | (73) Welsper Profile AG, 3341 Ybbsitz (AT) | |
| (72) PUPKE, Frank; BEYER, Kurt | | (72) Spreitzer, Erich | |
| (74) Kis-Kovács Annemarie, DANUBIA Szabadalmi és Jogi Iroda Kft., Budapest | | (74) Weichinger András, DANUBIA Szabadalmi és Jogi Iroda Kft., Budapest | |
| (54) Összetett villamos vezeték és eljárás annak előállítására | | (54) Áthatoló illesztő berendezés forgó matricával és forgó illesztő bélyeggel | |
| (51) B21C 23/30 (2006.01) | (13) T2 | (51) B21D 39/03 (2006.01) | (13) T2 |
| H01B 1/02 (2006.01) | | (30) 102006048645 | 2006.10.13. DE |
| (30) 102005060809 | 2005.12.20. DE | | |
| | | | |
| (11) E006056 | | (11) E006204 | |
| (21) E 06 831122 | | (21) E 05 730356 | |
| (96) EP 20060831122 | 2006.11.15. | (96) EP 20050730356 | 2005.03.18. |
| (97) EP 1951455 A1 | 2007.05.31. | (97) EP 1727632 A1 | 2005.09.29. |
| EP 1951455 B1 | 2009.05.06. | EP 1727632 B1 | 2009.05.20. |
| (73) Siemens VAI Metals Technologies SAS, 42400 Saint Chamond (FR) | | (73) QUICKFLANGE AS, N-4900 Tvedestrand (NO) | |
| (72) POLATIDIS, Dominique; LECLERCQ, Yves | | (72) KAROLIUSSEN, Hilberg | |
| (74) dr. Jakab Judit, S.B.G. & K. Szabadalmi Ügyvivői Iroda, Budapest | | (74) Mészárosné Dónusz Katalin, S.B.G. & K. Szabadalmi Ügyvivői Iroda, Budapest | |
| (54) Eljárás lap formájú, szalag vagy lemez alakú munkadarabok egyengetésére egyengető berendezésben egymásra helyezett hengsorról, és berendezés az egyengető eljárásához | | (54) Eljárás és berendezés csövek és peremek vagy csatlakozó elemek közötti hideg kötés kialakítására | |
| (51) B21D 1/02 (2006.01) | (13) T2 | (51) B21D 39/06 (2006.01) | |
| (30) 0511930 | 2005.11.22. FR | F16L 19/02 (2006.01) | (13) T2 |
| | | (30) 20041215 | 2004.03.24. NO |
| | | | |
| (11) E006201 | | (11) E006145 | |
| (21) E 06 121479 | | (21) E 05 815112 | |
| (96) EP 20060121479 | 2006.09.29. | (96) EP 20050815112 | 2005.12.08. |
| (97) EP 1772206 A1 | 2007.04.11. | (97) EP 1830977 A1 | 2006.07.06. |
| EP 1772206 B1 | 2009.05.13. | EP 1830977 B1 | 2009.07.22. |
| (73) Rautaruukki OYJ, 00810 Helsinki (FI) | | (73) Iscar Ltd., 24959 Tefen (IL) | |
| (72) Kuunila, Keijo; Tanhuanpää, Janne | | (72) HECHT, Gil; ABRAMSON, Michael; MEN, Daniel | |
| (74) dr. Gödölle István, Gödölle, Kékes, Mészáros & Szabó Szabadalmi és Védjegy Iroda, Budapest | | (74) Farkas Tamás, DANUBIA Szabadalmi és Jogi Iroda Kft., Budapest | |
| (54) Vékony lemez, eljárás vékony lemez előállítására és berendezés vékony lemez előállítására | | (54) Sorjázó szerszám és betétkés sorjázó szerszámhoz | |

-
- (51) **B23B 51/10** (2006.01)
B23B 27/14 (2006.01)
B23B 51/08 (2006.01) (13) T2
(30) 16600704 2004.12.27. IL
-
- (11) **E006049**
(21) **E 07 722190**
(96) **EP 20070722190** 2007.04.11.
(97) **EP 2004354 A1** 2007.10.18.
EP 2004354 B1 2009.06.03.
(73) Kennametal Widia Produktions GmbH & Co. KG, 45145 Essen (DE)
(72) HEINLOTH, Markus;
KLÖTZER, Ralf;
KLEIN, Helmut
(74) dr. Jakob Judit, S.B.G. & K Szabadalmi Ügyvivői Iroda, Budapest
(54) **Késtartó és marókésfej**
(51) **B23C 5/00** (2006.01)
B23C 5/24 (2006.01) (13) T2
(30) 202006006081 U 2006.04.12. DE
-
- (11) **E006268**
(21) **E 04 450064**
(96) **EP 20040450064** 2004.03.15.
(97) **EP 1459833 A1** 2004.09.22.
EP 1459833 B1 2009.06.10.
(73) voestalpine Schienen GmbH, 8700 Leoben (AT)
(72) Pfeiler, Hans Ing.
(74) dr. Vida György, DANUBIA Szabadalmi és Jogi Iroda Kft., Budapest
(54) **Eljárás alkatrészek homlokfelületeinek dörzshegesztéssel való összekapcsolására**
(51) **B23K 20/12** (2006.01) (13) T2
(30) 4552003 2003.03.21. AT
-
- (11) **E005953**
(21) **E 05 715168**
(96) **EP 20050715168** 2005.04.13.
(97) **EP 1737606 A2** 2005.10.27.
EP 1737606 B1 2009.02.25.
(73) COLOPLAST A/S, 3050 Humlebaek (DK)
(72) RASMUSSEN, Frank, Berg;
FINK, Ingrid, Läsöe;
BAGER, Kim;
THIRSTRUP, Carsten
(74) Erdély Péter, DANUBIA Szabadalmi Iroda Kft, Budapest
(54) **Eljárás polietilén elemek sugárhegesztésére, és az eljárással előállított termék**
(51) **B23K 26/18** (2006.01)
A61F 5/445 (2006.01)
B29C 65/16 (2006.01)
A61F 13/15 (2006.01) (13) T2
(30) 200400585 2004.04.13. DK
822861 2004.04.13. US
-
- (11) **E006193**
(21) **E 05 701326**
(96) **EP 20050701326** 2005.02.03.
(97) **EP 1812200 A1** 2006.04.27.
EP 1812200 B1 2009.05.13.
(73) Dritte Patentportfolio Beteiligungsgesellschaft MbH & Co. KG, 12529 Schönefeld/OT Waltersdorf (DE)
(72) Karakas, Erdogan
(74) Erdély Péter, DANUBIA Szabadalmi és Jogi Iroda Kft., Budapest
(54) **Berendezés munkadarabok összekötésére, szétválasztására vagy felületkezelésére, különösen hegesztésére**
(51) **B23K 37/00** (2006.01) (13) T2
(30) 102004049957 2004.10.13. DE
-
- (11) **E006071**
(21) **E 08 156937**
(96) **EP 20080156937** 2006.02.22.
(97) **EP 1955806 A2** 2008.08.13.
EP 1955806 B1 2009.04.08.
(73) KOMET GROUP GmbH, 74354 Besigheim (DE)
(72) HÖRL, Roland;
Graf, Heiko
(74) dr. Jakob Judit, S.B.G. & K. Szabadalmi Ügyvivői Iroda, Budapest
(54) **Forgóátvivő**
(51) **B23Q 1/00** (2006.01)
H01F 38/18 (2006.01) (13) T2
(30) 102005011197 2005.03.09. DE
-
- (11) **E006047**
(21) **E 05 735215**
(96) **EP 20050735215** 2005.03.15.
(97) **EP 1747087 A1** 2005.12.15.
EP 1747087 B1 2009.04.29.
(73) Pem Management, Inc., Wilmington, Delaware 19801 (US)
(72) YEH, Edward, P.
(74) Mészárosné Dónusz Katalin, S.B.G. & K. Szabadalmi Ügyvivői Iroda, Budapest
(54) **Revolverszamos szerszám tartó préshez**
(51) **B26D 1/00** (2006.01)
B23Q 3/155 (2006.01)
B21J 15/10 (2006.01) (13) T2
(30) 572488 P 2004.05.20. US
-
- (11) **E006194**
(21) **E 06 709043**
(96) **EP 20060709043** 2006.01.06.
(97) **EP 1855848 A1** 2006.09.14.
EP 1855848 B1 2009.04.29.
(73) ETABLISSEMENTS PIERRE GREHAL ET COMPAGNIE SA, 95350 Saint-Brice-sous-Forêt (FR)
(72) MARCON, Lionel
(74) dr. Antalfy-Zsiros András, DANUBIA Szabadalmi és Jogi Iroda Kft., Budapest
(54) **Vágószerszám egy lap vágására**
(51) **B26D 1/30** (2006.01)
B28D 1/22 (2006.01) (13) T2
(30) 0502395 2005.03.10. FR
PCTFR2005001742 2005.07.06. WO
-
- (11) **E006088**
(21) **E 05 027994**
(96) **EP 20050027994** 2005.12.21.
(97) **EP 1693171 A1** 2006.08.23.
EP 1693171 B1 2008.05.07.
(73) Holzindustrie Fürst zu Fürstenberg KG, 78183 Hüfingen (DE)
(72) Heidel, Andreas;
Marx, Dipl.-Ing. Hans-Norbert
(74) Sipos József, DANUBIA Szabadalmi és Jogi Iroda Kft., Budapest
(54) **Berendezés faoszlopok perforálására**

- | | |
|--|--|
| <p>(51) B27K 3/00 (2006.01) B27C 3/04 (2006.01) (30) 202005002735 U 2005.02.18. DE</p> <hr/> <p>(11) E006134 (21) E 06 807040 (96) EP 20060807040 2006.10.06. (97) EP 1957261 A1 2007.05.31. EP 1957261 B1 2009.05.06. (73) Continental Aktiengesellschaft, 30165 Hannover (DE) (72) Winkler, Jens; LUDWIG, Jens; LINNE, Stefan; THOMFOHRDE, Claudia (74) Mészárosné Dónusz Katalin, S.B.G. & K. Szabadalmi Ügyvivői Iroda, Budapest</p> <p>(54) Szállító- és gyártórendszer nyers abroncsok felépítéséhez (51) B29D 30/20 (2006.01) (13) T2 (30) 102005055609 2005.11.22. DE</p> <hr/> <p>(11) E006096 (21) E 05 706933 (96) EP 20050706933 2005.01.20. (97) EP 1706257 A2 2005.08.04. EP 1706257 B1 2008.03.19. (73) Geox S.p.A., 31044 Montebelluna Località Biadene (Treviso) (IT) (72) POLEGATO MORETTI, Mario (74) Sári Tamás Gusztáv, DANUBIA Szabadalmi és Jogi Iroda Kft., Budapest</p> <p>(54) Cipő lélegző és vízálló talppal és felsőrésszel (51) B29D 31/508 (2006.01) A43B 7/12 (2006.01) A43B 9/02 (2006.01) B29D 31/515 (2006.01) B29C 45/26 (2006.01) B29D 31/50 (2006.01) (13) T2 (30) 2004PD00014 2004.01.22. IT</p> <hr/> <p>(11) E006079 (21) E 03 778272 (96) EP 20030778272 2003.10.08. (97) EP 1578595 A1 2004.04.22. EP 1578595 B1 2009.03.18. (73) (72) Pojer, Mario, 38010 Faedo (IT); Zanoni, Marco, 38015 Lavis (IT); Visintainer, Lino, 38040 Trento (IT); Villa, Dario, 37010 Rivoli Veronese (IT) (74) Kocsis Péter, S.B.G. & K. Szabadalmi Ügyvivői Iroda, Budapest</p> <p>(54) Berendezés és eljárás növényi eredetű termékek kipróbálására szabályozott atmoszférában (51) B30B 9/22 (2006.01) B30B 9/02 (2006.01) (13) T2 (30) MO20020295 2002.10.08. IT MO20030058 2003.03.04. IT</p> <hr/> <p>(11) E006122 (21) E 03 709190 (96) EP 20030709190 2003.02.19. (97) EP 1480819 A1 2003.08.28. EP 1480819 B1 2009.04.29. (73) SUN CHEMICAL CORPORATION, Parsippany, NJ 07054-1285 (US)</p> | <p>(72) LAKSIN, Mikhail; CHATTERJEE, Subhankar; LINZER, Volker (74) dr. Láng Tivadarné, S.B.G. & K. Szabadalmi Ügyvivői Iroda, Budapest</p> <p>(54) Eljárás és berendezés energiaközléssel rögzíthető nyomdafestékkel történő flexografikus nyomtatáshoz (51) B41F 5/24 (2006.01) B41F 33/00 (2006.01) B41M 5/00 (2006.01) (13) T2 (30) 797812002.02.19. US</p> <hr/> <p>(11) E006102 (21) E 05 011681 (96) EP 20050011681 2003.09.05. (97) EP 1593518 A1 2005.11.09. EP 1593518 B1 2008.03.26. (73) SEIKO EPSON CORPORATION, Shinjuku-ku, Tokyo 163-0811 (JP) (72) Hashii, Kazuhiro; Shinada, Satoshi; Sakai, Yasuto; Harada, Kazumasa; Aoki, Kazuaki (74) dr. Gödölle István, Gödölle, Kékes, Mészáros & Szabó Szabadalmi és Védjegy Iroda, Budapest</p> <p>(54) Tintapatron (51) B41J 2/175 (2006.01) (13) T2 (30) 20023418262002.11.26. JP 20030768902003.03.20. JP 20030768912003.03.20. JP 20031280492003.05.06. JP 20032048042003.07.31. JP 649806 2003.08.26. US</p> <hr/> <p>(11) E006053 (21) E 04 003695 (96) EP 20040003695 2004.02.19. (97) EP 1449664 A2 2004.08.25. EP 1449664 B1 2009.04.08. (73) SEIKO EPSON CORPORATION, Shinjuku-ku, Tokyo (JP) (72) Kimura, Hitotoshi (74) dr. Gödölle István, Gödölle, Kékes, Mészáros & Szabó Szabadalmi és Védjegy Iroda, Budapest</p> <p>(54) Folyadékátároló egység és folyadékilövő készülék (51) B41J 2/175 (2006.01) (13) T2 (30) 20030406312003.02.19. JP 20040418122004.02.18. JP</p> <hr/> <p>(11) E006008 (21) E 07 012592 (96) EP 20070012592 2003.09.05. (97) EP 1834789 A1 2007.09.19. EP 1834789 B1 2009.04.15. (73) Seiko Epson Corporation, Shinjuku-ku, Tokyo 163-0811 (JP) (72) Hashii, Kazuhiro; Shinada, Satoshi; Sakai, Yasuto; Harada, Kazumasa; Aoki, Kazuaki (74) dr. Gödölle István, Gödölle, Kékes, Mészáros & Szabó Szabadalmi és Védjegy Iroda, Budapest</p> <p>(54) Tintapatron (51) B41J 2/175 (2006.01) (13) T2 (30) 20023418262002.11.26. JP 20030768902003.03.20. JP</p> |
|--|--|

| | |
|---|---|
| 20030768912003.03.20. JP | (74) Weichinger András, DANUBIA Szabadalmi és Jogi Iroda Kft., Budapest |
| 20031280492003.05.06. JP | |
| 20032048042003.07.31. JP | |
| 649806 2003.08.26. US | |
| <hr/> | |
| (11) E006129 | |
| (21) E 04 763041 | |
| (96) EP 20040763041 2004.06.29. | |
| (97) EP 1641624 A1 2005.01.13. | |
| EP 1641624 B1 2008.04.16. | |
| (73) SICPA Holding S.A., Prilly (CH) | |
| (72) Benninger, Nathalie; Despland, Claude-Alain; Degott, Pierre; Müller, Edgar | |
| (74) Szabó Zsolt, DANUBIA Szabadalmi és Jogi Iroda Kft., Budapest | |
| (54) Eljárás és eszköz mágneses szemcséket tartalmazó bevonatban mágnesesen kiváltott minta létrehozására | |
| (51) B41M 3/14 (2006.01) | |
| B41M 1/42 (2006.01) | |
| B42D 15/00 (2006.01) | |
| B41C 1/04 (2006.01) | (13) T2 |
| (30) 20030015090 2003.07.03. EP | |
| <hr/> | |
| (11) E006186 | |
| (21) E 05 798539 | |
| (96) EP 20050798539 2005.10.28. | |
| (97) EP 1809486 A2 2006.05.04. | |
| EP 1809486 B1 2009.02.25. | |
| (73) Arjowiggins Security, 92130 ISSY LES MOULINEAUX (FR); Hueck Folien Gesellschaft m.b.H., 4342 Baumgartenberg (AT) | |
| (72) VAST, Nathalie; MULLER, Matthias; KASTNER, Friedrich | |
| (74) dr. Vida György, DANUBIA Szabadalmi és Jogi Iroda Kft., Budapest | |
| (54) Biztonsági eszköz és azt tartalmazó biztonsági nyomathor- dozó | |
| (51) B42D 15/00 (2006.01) | |
| B42D 15/10 (2006.01) | (13) T2 |
| (30) 04292580 2004.10.29. EP | |
| <hr/> | |
| (11) E006202 | |
| (21) E 03 764089 | |
| (96) EP 20030764089 2003.07.16. | |
| (97) EP 1551646 A2 2004.01.22. | |
| EP 1551646 B1 2009.05.20. | |
| (73) Bombardier Transportation GmbH, 10785 Berlin (DE) | |
| (72) BIEKER, Guido; DORNER, Heinz, Dieter | |
| (74) Kovács Gábor, DANUBIA Szabadalmi és Jogi Iroda Kft., Budapest | |
| (54) Torziós rezgés csökkentése vasúti jármű kerékpárjaiban | |
| (51) B60B 17/00 (2006.01) | (13) T2 |
| (30) 0216624 2002.07.17. GB | |
| <hr/> | |
| (11) E006061 | |
| (21) E 06 006786 | |
| (96) EP 20060006786 2006.03.30. | |
| (97) EP 1710100 A1 2006.10.11. | |
| EP 1710100 B1 2009.05.20. | |
| (73) Rockinger Agriculture GmbH, 99869 Günthersleben-Wechmar (DE) | |
| (72) Schack, Jörg | |
| <hr/> | |
| (11) E006264 | |
| (21) E 07 120442 | |
| (96) EP 20070120442 2007.11.12. | |
| (97) EP 1955924 A1 2008.08.13. | |
| EP 1955924 B1 2009.05.06. | |
| (73) ZF Lenksysteme GmbH, 73527 Schwäbisch Gmünd (DE) | |
| (72) Greul, Roland; Heilig, Arnulf | |
| <hr/> | |
| (11) E006059 | |
| (21) E 04 729785 | |
| (96) EP 20040729785 2004.04.27. | |
| (97) EP 1626886 A1 2006.02.22. | |
| EP 1626886 B1 2009.03.11. | |
| (73) DELLNER COUPLERS AB, S-791 95 Falun (SE) | |
| (72) WESTMAN, Anders; JERNBERG, Gunnar; ERIKSSON, Mats | |
| (74) dr. Antalffy-Zsíros András, DANUBIA Szabadalmi és Jogi Iroda Kft., Budapest | |
| (54) Karmantyús kapcsoló jármű kapcsolókészülékhez | |
| (51) B61G 7/00 (2006.01) | |
| B61G 9/20 (2006.01) | (13) T2 |
| (30) 0301528 2003.05.26. SE | |
| <hr/> | |
| (11) E006052 | |
| (21) E 07 002766 | |
| (96) EP 20070002766 2007.02.08. | |
| (97) EP 1955918 A1 2008.08.13. | |
| EP 1955918 B1 2009.04.22. | |
| (73) Voith Patent GmbH, 89522 Heidenheim (DE) | |
| (72) Kemper, Andreas | |
| (74) Kis-Kovács Annemarie, DANUBIA Szabadalmi és Jogi Iroda Kft., Budapest | |
| (54) Automatikus középütközös kapcsolókészülék | |
| (51) B61G 7/08 (2006.01) | |
| B61D 15/06 (2006.01) | (13) T2 |
| <hr/> | |
| (11) E006200 | |
| (21) E 06 829742 | |
| (96) EP 20060829742 2006.12.19. | |
| (97) EP 1963162 A1 2007.06.28. | |
| EP 1963162 B1 2009.05.27. | |
| (73) Funkwerk Information Technologies GmbH, 24145 Kiel (DE) | |
| (72) HUNDT, Reinhold; OTTO, Ralf; PASTERNOK, Thomas; PENSOLD, Rolf; TSCHORN, Stephan | |
| (74) dr. Antalffy-Zsíros András, DANUBIA Szabadalmi és Jogi Iroda Kft., Budapest | |
| (54) Eljárás és elrendezés legalább egy közlekedésvezérlő rendszer üzemi állapotainak biztonságos felügyeletére és kiértékelésére, valamint ezek alkalmazása | |
| (51) B61L 25/08 (2006.01) | |
| G06F 11/16 (2006.01) | (13) T2 |
| (30) 102005060963 2005.12.20. DE | |
| 102006004226 2006.01.30. DE | |
| <hr/> | |

-
- (74) Mészárosné Dónusz Katalin, S.B.G. & K. Szabadalmi Ügyvivői Iroda, Budapest
- (54) Eljárás gépjármű kormányrendszerének működtetésére**
- (51) B62D 5/04 (2006.01)**
B62D 6/00 (2006.01) (13) T2
- (30) 102007006237 2007.02.08. DE
-
- (11) E006259**
(21) E 06 126011
(96) EP 20060126011 2006.12.13.
(97) EP 1798139 A2 2007.06.20.
EP 1798139 B1 2009.04.29.
- (73) Oto Melara S.p.A., 19136 La Spezia (IT)
(72) Franceschi, Giuliano;
Lunadei, Alessandro;
Bellotti, Carlo Felice
- (74) Kovács Gábor, DANUBIA Szabadalmi és Jogi Iroda Kft., Budapest
- (54) Változtatható alakú hernyótalpas mozgó rendszer**
- (51) B62D 55/075 (2006.01)** (13) T2
- (30) MI20052414 2005.12.19. IT
-
- (11) E006260**
(21) E 06 707155
(96) EP 20060707155 2006.02.22.
(97) EP 1858750 A1 2006.09.14.
EP 1858750 B1 2009.04.15.
- (73) KUKA Systems GmbH, 86165 Augsburg (DE)
(72) KRAUS, Gerhard;
KIKUT, Botho;
MAISCHBERGER, Johann;
STURM, Thomas
- (74) Mészárosné Dónusz Katalin, S.B.G. & K. Szabadalmi Ügyvivői Iroda, Budapest
- (54) Cserélő készülék befogó kerethez**
- (51) B62D 65/02 (2006.01)**
B23K 37/047 (2006.01) (13) T2
- (30) 202005003913 U 2005.03.09. DE
-
- (11) E006218**
(21) E 04 001030
(96) EP 20040001030 2004.01.19.
(97) EP 1531118 A2 2005.05.18.
EP 1531118 B1 2009.05.06.
- (73) Velo Enterprise Co., Ltd., Dajia Township, Taichung County 437 (TW)
(72) Yu, Tsai-Yun
(74) dr. Jalsovszky Györgyné ügyvéd, Budapest
- (54) Kerékpárnyereg**
- (51) B62J 1/26 (2006.01)** (13) T2
- (30) 03101135 2003.11.17. CN
-
- (11) E006132**
(21) E 04 763635
(96) EP 20040763635 2004.07.29.
(97) EP 1651510 A1 2005.02.10.
EP 1651510 B1 2008.04.23.
- (73) (72) Brauers, Sven, 30451 Hannover (DE);
Brauers, Rouven, 2562 VX Den Haag (NL)
(74) Mészárosné Dónusz Katalin, S.B.G. & K. Szabadalmi Ügyvivői Iroda, Budapest
- (54) Eszköz, különösen sporteszköz hullámlovagláshoz vagy hasonlókhoz, valamint eljárás kompozit szálal anyagok előállítására**
- (51) B63B 35/79 (2006.01)** (13) T2
- (30) 10335198 2003.07.30. DE
-
- (11) E006002**
(21) E 06 256083
(96) EP 20060256083 2006.11.28.
(97) EP 1792826 A2 2007.06.06.
EP 1792826 B1 2009.03.18.
- (73) Rolls-Royce Marine AS, 6065 Ulsteinvik (NO)
(72) White, Richard Geoffrey;
Viddal, Jan Stale
- (74) dr. Antalffy-Zsíros András, DANUBIA Szabadalmi és Jogi Iroda Kft., Budapest
- (54) Eszköz propulziós egység ágyazására és propulziós rendszer vízijárműhöz**
- (51) B63H 20/06 (2006.01)**
B63H 5/125 (2006.01)
B63H 20/12 (2006.01)
B63H 25/42 (2006.01)
F16C 17/00 (2006.01) (13) T2
- (30) 20055667 2005.11.30. NO
-
- (11) E006227**
(21) E 04 009472
(96) EP 20040009472 2004.04.22.
(97) EP 1533244 A1 2005.05.25.
EP 1533244 B1 2009.06.03.
- (73) Fritz Schäfer GmbH, 57290 Neunkirchen (DE)
(72) Schäfer, Gerhard
(74) Kis-Kovács Annemarie, DANUBIA Szabadalmi és Jogi Iroda Kft., Budapest
- (54) Tartály csuklósan csatlakoztatott fedéllel**
- (51) B65D 43/16 (2006.01)** (13) T2
- (30) 20317866 U 2003.11.19. DE
-
- (11) E006175**
(21) E 05 786368
(96) EP 20050786368 2005.08.22.
(97) EP 1784344 A2 2006.03.02.
EP 1784344 B1 2009.04.08.
- (73) NESTEC S.A., 1800 Vevey (CH)
(72) Denisart, Jean-Paul;
Denisart, Jean-Luc;
MANDRALIS, Zenon, Ioannis;
BENELMOUFFOK, Abdelmalek;
KAESER, Thomas
- (74) Sári Tamás Gusztáv, DANUBIA Szabadalmi és Jogi Iroda Kft., Budapest
- (54) Kapszula ital készítésére és kiadására nyomás alatt lévő fluidumnak a kapszulába való befecskendezése révén**
- (51) B65D 81/00 (2006.01)** (13) T2
- (30) 04019930 2004.08.23. EP
-
- (11) E006001**
(21) E 06 007556
(96) EP 20060007556 2006.04.11.
(97) EP 1714932 A1 2006.10.25.
EP 1714932 B1 2009.04.01.
- (73) Miele & Cie. KG, 33332 Gütersloh (DE)
(72) Hegemann, Hans-Joachim;
Theis, Hermann-Josef
- (74) Kis-Kovács Annemarie, DANUBIA Szabadalmi és Jogi Iroda Kft., Budapest
- (54) Beépíthető kábeldob feltekereselő rendszerrel csatlakozókábel számára**

| | | | |
|---|---------|---|---------|
| (51) B65H 75/44 (2006.01) | | (51) C04B 11/028 (2006.01) | |
| A47L 9/26 (2006.01) | (13) T2 | B01F 3/06 (2006.01) | |
| (30) 102005018008 2005.04.18. DE | | F27D 3/08 (2006.01) | |
| | | F27B 17/00 (2006.01) | |
| | | B01F 15/06 (2006.01) | (13) T2 |
| | | (30) 0202955 2002.03.08. FR | |
| (11) E006054 | | (11) E006273 | |
| (21) E 07 001445 | | (21) E 03 744344 | |
| (96) EP 20070001445 2007.01.24. | | (96) EP 20030744344 2003.03.06. | |
| (97) EP 1961708 A1 2008.08.27. | | (97) EP 1485334 A1 2003.09.25. | |
| EP 1961708 B1 2009.03.25. | | EP 1485334 B1 2009.05.27. | |
| (73) Schott AG, 55122 Mainz (DE) | | (73) Albemarle Netherlands B.V., 3818 LH Amersfoort (NL); ABB LUMMUS GLOBAL INC., Bloomfield, New Jersey 07003 (US) | |
| (72) Abraham, Hans-Walter; Frei, Gernot; Zehner, Armin; Klein, Hans-Jürgen; Niklos, Thomas; Zirfas, Ulrich; Mattheis, Willi | | (72) NAT, Pieter, Jan; VAN BROEKHOVEN, Emanuel, Hermanus; SONNEMANS, Johannes, Wilhelmus, Maria; D'AMICO, Vincent, James; MUKHERJEE, Mitrajit | |
| (74) Sipos József, DANUBIA Szabadalmi és Jogi Iroda Kft., Budapest | | (74) Schläfer László, DANUBIA Szabadalmi és Jogi Iroda Kft., Budapest | |
| (54) Eljárás üvegből vagy üvegkerámiából levő reflektorok előállítására | | (54) Telített szénhidrogének alkilezése köztes desztillálással | |
| (51) C03B 23/26 (2006.01) | (13) T2 | (51) C07C 2/58 (2006.01) | (13) T2 |
| | | (30) 365346 P 2002.03.18. US 02077595 2002.06.26. EP | |
| (11) E006156 | | (11) E006182 | |
| (21) E 06 807348 | | (21) E 06 709087 | |
| (96) EP 20060807348 2006.10.17. | | (96) EP 20060709087 2006.01.13. | |
| (97) EP 1951632 A1 2007.04.26. | | (97) EP 1838652 A1 2006.07.27. | |
| EP 1951632 B1 2009.05.27. | | EP 1838652 B1 2009.02.25. | |
| (73) AGC Flat Glass Europe SA, 1170 Bruxelles (Watermael-Boitsfort) (BE) | | (73) V. Mane Fils, 06620 Bar sur Loup (FR) | |
| (72) COLLART, Olivier,c/o AGC Flat Glass Europe SA; CHERDON, Benot,c/o AGC Flat Glass Europe SA; CARLEER, Pierre,c/o AGC Flat Glass Europe SA | | (72) JAUNKY, Piotr; MANE, Jean; SCHROEDER, Martin | |
| (74) Mészárosné Dónusz Katalin, S.B.G. & K. Szabadalmi Ügyvivői Iroda, Budapest | | (74) Baranyi Éva, DANUBIA Szabadalmi és Jogi Iroda Kft., Budapest | |
| (54) Pellet Se tokozásához | | (54) Új illatvegyületek, eljárás előállításukra és alkalmazásuk | |
| (51) C03C 1/02 (2006.01) | | (51) C07C 47/21 (2006.01) | (13) T2 |
| C03B 1/02 (2006.01) | (13) T2 | (30) 0500551 2005.01.19. FR | |
| (30) 05109699 2005.10.18. EP | | | |
| (11) E006114 | | (11) E006237 | |
| (21) E 04 707537 | | (21) E 05 010222 | |
| (96) EP 20040707537 2004.02.03. | | (96) EP 20050010222 2005.05.11. | |
| (97) EP 1594812 A1 2004.08.26. | | (97) EP 1598331 A1 2005.11.23. | |
| EP 1594812 B1 2008.04.09. | | EP 1598331 B1 2009.07.15. | |
| (73) AGC Flat Glass Europe SA, Bruxelles (BE) | | (73) Saltigo GmbH, 40764 Langenfeld (DE) | |
| (72) Decroupet, Daniel; Depauw, Jean-Michel | | (72) Job, Andreas, Dr. | |
| (74) Mészárosné Dónusz Katalin, S.B.G. & K. Szabadalmi Ügyvivői Iroda, Budapest | | (74) Schläfer László, DANUBIA Szabadalmi és Jogi Iroda Kft., Budapest | |
| (54) Üvegező táblák többréteges bevonattal | | (54) Eljárás ftálsav-diklorid előállítására | |
| (51) C03C 17/36 (2006.01) | (13) T2 | (51) C07C 51/60 (2006.01) | |
| | | C07C 63/22 (2006.01) | |
| | | C07C 231/02 (2006.01) | (13) T2 |
| | | (30) 200410024807 2004.05.17. DE | |
| (11) E006135 | | (11) E006084 | |
| (21) E 03 722691 | | (21) E 03 706831 | |
| (96) EP 20030722691 2003.03.04. | | (96) EP 20030706831 2003.03.17. | |
| (97) EP 1485329 A1 2003.09.18. | | (97) EP 1492761 A1 2003.10.09. | |
| EP 1485329 B1 2009.05.06. | | EP 1492761 B1 2009.07.22. | |
| (73) Lafarge Platres S.A., 84915 Avignon Cédex (FR) | | (73) Warner-Lambert Company LLC, New York, NY 10017 (US) | |
| (72) FALINOWER, Charles | | (72) Barta, Nancy Sue; Schwarz, Jacob Bradley; | |
| (74) Kocsis Péter, S.B.G. & K. Szabadalmi Ügyvivői Iroda, Budapest | | | |
| (54) Berendezés gipsz szárítására és/vagy égetésére | | | |

-
- (74) Thorpe, Andrew John;
Wustrow, David Juergen
- (74) Derzsi Katalin, S.B.G. & K. Szabadalmi Ügyvivői Iroda,
Budapest
- (54) **Az alfa-2-delta-protein iránti affinitással rendelkező aminosavak**
- (51) *C07C 229/08* (2006.01)
A61P 1/00 (2006.01)
A61P 25/00 (2006.01)
A61K 31/195 (2006.01)
C07C 229/28 (2006.01) (13) T2
- (30) 368413 P 2002.03.28. US
-
- (11) **E006206**
(21) **E 03 814780**
(96) **EP 20030814780** 2003.12.15.
(97) **EP 1572631 A2** 2004.07.22.
EP 1572631 B1 2009.04.15.
- (73) The Procter & Gamble Company, Cincinnati, Ohio (US)
(72) MIRACLE, Gregory, Scot
(74) dr. Bódizs Árpád, S.B.G. & K. Szabadalmi Ügyvivői Iroda,
Budapest
- (54) **Szerves aktivátor**
- (51) *C07C 255/25* (2006.01)
C07C 309/14 (2006.01)
C11D 3/39 (2006.01)
C07D 207/16 (2006.01) (13) T2
- (30) 434619 P 2002.12.18. US
-
- (11) **E006168**
(21) **E 03 810038**
(96) **EP 20030810038** 2003.06.13.
(97) **EP 1519915 A2** 2004.06.24.
EP 1519915 B1 2009.05.27.
- (73) ELI LILLY AND COMPANY, Indianapolis, Indiana
46285 (US)
(72) COGHLAN, Michael, Joseph;
GREEN, Jonathan, Edward;
GRESE, Timothy, Alan;
JADHAV, Prabhakar, Kondaji;
MATTHEWS, Donald, Paul;
STEINBERG, Mitchell, Irvin;
FALES, Kevin, Robert;
BELL, Michael, Gregory
- (74) ifj. Szentpéteri Ádám, S.B.G. & K. Szabadalmi Ügyvivői Iroda,
Budapest
- (54) **Triciklusos szteroid hormon nukleáris receptor modulátorok**
- (51) *C07C 311/08* (2006.01)
C07D 313/12 (2006.01)
C07D 401/06 (2006.01)
A61K 31/553 (2006.01)
A61P 9/12 (2006.01)
C07D 221/16 (2006.01)
A61K 31/18 (2006.01)
A61P 7/10 (2006.01)
C07D 235/14 (2006.01)
C07D 403/06 (2006.01) (13) T2
- (30) 391992 P 2002.06.26. US
-
- (11) **E006040**
(21) **E 03 773302**
(96) **EP 20030773302** 2003.10.17.
(97) **EP 15542 40** 2004.05.06.
EP 1554240 B1 2009.05.06.
- (73) JANSSEN PHARMACEUTICA N.V., 2340 Beerse (BE)
-
- (72) CHEN, Xiaoli;
DEMAREST, Keith, T.;
LEE, Jung;
MATTHEWS, Jay, M.;
RYBCZYNSKI, Philip
- (74) dr. Kiss Ildikó, DANUBIA Szabadalmi és Jogi Iroda Kft.,
Budapest
- (54) **Szubsztituált tetralinok és indánok és alkalmazásuk**
- (51) *C07C 323/52* (2006.01)
A61K 31/16 (2006.01)
C07C 271/56 (2006.01)
C07C 323/61 (2006.01)
C07C 275/34 (2006.01) (13) T2
- (30) 20020420026 P 2002.10.21. US
20030495788 P 2003.08.15. US
-
- (11) **E006270**
(21) **E 06 819656**
(96) **EP 20060819656** 2006.11.22.
(97) **EP 1957450 A1** 2007.06.07.
EP 1957450 B1 2009.06.24.
- (73) F.HOFFMANN-LA ROCHE AG, 4070 Basel (CH)
(72) GRUNDSCHOBER, Christophe;
HOFFMANN, Torsten;
KOBLET, Andreas;
SCHNIDER, Patrick
- (74) dr. Jalsovszky Györgyné ügyvéd, Budapest
- (54) **Szerotonin transzporter (SERT) inhibitorok**
- (51) *C07D 207/08* (2006.01)
C07D 207/09 (2006.01)
A61K 31/40 (2006.01) (13) T2
- (30) 05111565 2005.12.01. EP
-
- (11) **E006083**
(21) **E 03 810732**
(96) **EP 20030810732** 2003.11.04.
(97) **EP 1558575 A1** 2004.05.21.
EP 1558575 B1 2009.04.22.
- (73) Zentiva, A.S, 920 27 Hlohovec (SK)
(72) HERCEK, Richard;
SKODA, Alojz;
PROKSA, Bohumil
- (74) dr. Somfai Éva, Somfai és Társai Iparjogi Kft., Budapest
- (54) **Eljárás carvedilol előállítására**
- (51) *C07D 209/88* (2006.01) (13) T2
- (30) 15952002 2002.11.08. SK
-
- (11) **E006215**
(21) **E 05 702171**
(96) **EP 20050702171** 2009.07.23.
(97) **EP 1709005 A1** 2005.08.04.
EP 1709005 B1 2009.07.15.
- (73) Richter Gedeon Nyrt., 1103 Budapest (HU)
(72) CZIBULA, László;
DOBAY, László;
WERKNE PAPP, Eva;
NAGYNE BAGDY, Judit;
SEBŐK, Ferenc
- (54) **Nagy tisztaságú, meghatározott szemcseméretű butoconazol-nitrát és eljárás előállítására**
- (51) *C07D 233/60* (2006.01)
A61K 31/4174 (2006.01)
A61P 31/10 (2006.01) (13) T2
- (30) 0400270 2004.01.27. HU
-

-
- (11) **E006077**
(21) **E 04 768667**
(96) **EP 20040768667** 2004.09.24.
(97) **EP 1670769 A1** 2005.04.07.
EP 1670769 B1 2009.04.29.
(73) AstraZeneca AB, 151 85 Södertälje (SE)
(72) LIU, Ziping, AstraZeneca R & D Montréal;
PAGE, Daniel, AstraZeneca R & D Montréal;
WALPOLE, Christopher, AstraZeneca R & D Montréal;
YANG, Hua, AstraZeneca R & D Montréal
(74) ifj. Szentpéteri Ádám szabadalmi ügyvivő S.B.G.& K.
Szabadalmi Ügyvivői Iroda, Budapest
- (54) **Benzimidazol származékok, e származékokat tartalmazó gyógyszerkészítmények, azok előállítása és alkalmazása**
(51) *C07D 235/08* (2006.01)
C07D 405/06 (2006.01)
A61K 31/4184 (2006.01)
A61P 25/00 (2006.01) (13) T2
(30) 0302573 2003.09.26. SE
-
- (11) **E006157**
(21) **E 04 716834**
(96) **EP 20040716834** 2004.03.03.
(97) **EP 1599461 A1** 2004.09.16.
EP 1599461 B1 2009.06.10.
(73) Eisai Corporation of North America, Woodcliff Lake, NJ
07677 (US)
(72) TSUKAMOTO, Takashi;
SLUSHER, Barbara, S.
(74) dr. Kiss Ildikó, DANUBIA Szabadalmi és Jogi Iroda Kft.,
Budapest
- (54) **Tiolaktonok mint NAALADáz inhibitorok**
(51) *C07D 335/02* (2006.01)
C07D 495/04 (2006.01)
A61P 25/00 (2006.01)
C07D 335/06 (2006.01)
A61K 31/38 (2006.01) (13) T2
(30) 450648 P 2003.03.03. US
-
- (11) **E006199**
(21) **E 04 741958**
(96) **EP 20040741958** 2004.07.05.
(97) **EP 1656365 A1** 2005.01.20.
EP 1656365 B1 2009.06.17.
(73) N.V. Organon, 5349 AB Oss (NL)
(72) WIERINGA, Johannes, Hubertus;
VAN DE VEN, Adrianus, Antonius, Martinus;
KEMPERMAN, Gerardus, Johannes
(74) Molnár Imre, DANUBIA Szabadalmi és Jogi Iroda Kft.,
Budapest
- (54) **Eljárás enantiomerszerűen tiszta mirtazapin előállítására**
(51) *C07D 401/04* (2006.01)
C07D 471/14 (2006.01) (13) T2
(30) 03102095 2003.07.10. EP
-
- (11) **E006275**
(21) **E 06 830425**
(96) **EP 20060830425** 2006.12.06.
(97) **EP 1963304 A1** 2007.06.14.
EP 1963304 B1 2009.06.24.
(73) N.V. Organon, 5349 AB Oss (NL)
(72) RAY, Peter, Christopher
(74) Molnár Imre, DANUBIA Szabadalmi és Jogi Iroda Kft.,
Budapest
- (54) **Izokinolin-származékok**
- (51) *C07D 401/12* (2006.01) (13) T2
(30) 05111813 2005.12.08. EP
-
- (11) **E006233**
(21) **E 07 703891**
(96) **EP 20070703891** 2007.01.16.
(97) **EP 1981874 A1** 2007.07.26.
EP 1981874 B1 2009.05.27.
(73) Janssen Pharmaceutica, N.V., 2340 Beerse (BE)
(72) ANGIBAUD, Patrick, René;
PILATTE, Isabelle, Noëlle, Constance;
ROUX, Bruno;
ARTS, Janine
(74) Szentpéteri Zsolt, S.B.G. & K. Szabadalmi Ügyvivői Iroda,
Budapest
- (54) **Új hiszton-deacetilázgátló aminofenil származékok**
(51) *C07D 401/14* (2006.01)
C07D 405/14 (2006.01)
C07D 409/14 (2006.01)
A61K 31/506 (2006.01)
A61K 31/4439 (2006.01)
A61P 35/00 (2006.01)
A61P 17/06 (2006.01) (13) T2
(30) 06100584 2006.01.19. EP
-
- (11) **E006197**
(21) **E 05 724523**
(96) **EP 20050724523** 2005.03.04.
(97) **EP 1725544 A1** 2005.09.29.
EP 1725544 B1 2009.05.27.
(73) Boehringer Ingelheim Pharmaceuticals Inc., Ridgefield,
Connecticut 06877-0368 (US)
(72) COGAN, Derek;Boehringer Ingelheim Pharm., Inc.;
HAO, Ming-Hong;Boehringer Ingelheim Pharm., Inc.;
KAMHI, Victor Marc;
MILLER, Craig A.;Boehringer Ingelheim Pharm. Inc.;
NETHERTON, M. R.;Boehringer Ingelheim Pharm. Inc.;
SWINAMER, Alan D.;Boehringer Ingelheim Pharm. Inc
(74) Kovári György, ADVOPATENT Szabadalmi és Védjegy Iroda,
Budapest
- (54) **3-(4-Heterociklil-1,2,3-triazol-1-il)-N-aril-benzamidok, mint a citokintermelés inhibitorai krónikus gyulladásos betegségek kezelésére**
(51) *C07D 403/04* (2006.01)
C07D 401/04 (2006.01)
C07D 417/04 (2006.01)
C07D 401/14 (2006.01)
C07D 405/04 (2006.01)
A61K 31/4192 (2006.01)
A61P 29/00 (2006.01) (13) T2
(30) 551445 P 2004.03.09. US
-
- (11) **E006082**
(21) **E 05 777776**
(96) **EP 20050777776** 2005.07.25.
(97) **EP 1776358 A2** 2006.02.02.
EP 1776358 B1 2009.05.27.
(73) JANSSEN PHARMACEUTICA N.V., 2340 Beerse (BE)
(72) VAN BRANDT, Sven F. A.,Janssen Pharmaceutica N.V.;
VAN EMELLEN, Kristof,Janssen Pharmaceutica N.V.;
ANGIBAUD, Patrick R.,Janssen-Cilag;
MARCONNET-DECRANE, Laurence, F. B.,Janssen-Cilag;
ARTS, Janine,Janssen Pharmaceutica N.V.
(74) Szentpéteri Zsolt, S.B.G. & K. Szabadalmi Ügyvivői Iroda,
Budapest

- (54) **Új hiszton-deacetilázgátló szubsztituált propenilpiperazin származékok**
- (51) *C07D 403/12* (2006.01) (13) T2
- (30) 04077171 2004.07.28. EP
592357 P 2004.07.29. US
-
- (11) **E006235**
(21) **E 04 742333**
(96) **EP 20040742333** 2004.03.24.
(97) **EP 1606288 A1** 2004.10.14.
EP 1606288 B1 2009.06.03.
- (73) LABORATOIRES FOURNIER SA, 21000 Dijon (FR)
(72) BARTH, Martine;
BONDOUX, Michel;
DODEY, Pierre;
MASSARDIER, Christine;
THOMAS, Didier;
LUCCARINI, Jean-Michel
- (74) Baranyi Éva, DANUBIA Szabadalmi és Jogi Iroda Kft., Budapest
- (54) **Benzolszulfonamid-származékok, eljárás előállításukra és alkalmazásuk fájdalom kezelésére**
- (51) *C07D 417/04* (2006.01)
A61K 31/496 (2006.01)
C07D 453/02 (2006.01) (13) T2
- (30) 0303602 2003.03.25. FR
0304530 2003.04.11. FR
-
- (11) **E006212**
(21) **E 04 717339**
(96) **EP 20040717339** 2004.03.04.
(97) **EP 1601673 A1** 2004.09.16.
EP 1601673 B1 2009.06.10.
- (73) AstraZeneca AB, 151 85 Södertälje (SE)
(72) AQUILA, Brian, Astrazeneca R & D Boston;
BLOCK, Michael, Howard, Astrazeneca R & D Boston;
DAVIES, Audrey, Astrazeneca R & D Boston;
EZHUTHACHAN, Jayachandran, Astrazeneca R&D Boston;
FILLA, Sandra;
LUKE, Richard, William, Astrazeneca R & D Alderley;
PONTZ, Timothy, Astrazeneca R & D Boston;
THEOCLITOU, Maria-Elena, Astrazeneca R & D Boston;
ZHENG, XiaoLan, Astrazeneca R & D Boston
- (74) Szentpéteri Zsolt, S.B.G. & K. Szabadalmi Ügyvivői Iroda, Budapest
- (54) **Fuzionált heterociklusok és alkalmazásuk**
- (51) *C07D 471/04* (2006.01)
C07D 491/044 (2006.01)
C07D 495/04 (2006.01)
C07D 513/04 (2006.01)
A61P 29/00 (2006.01)
A61P 35/00 (2006.01)
C07D 487/04 (2006.01)
A61P 17/06 (2006.01)
A61P 19/08 (2006.01)
A61K 31/519 (2006.01)
A61P 19/02 (2006.01) (13) T2
- (30) 0300627 2003.03.07. SE
0301138 2003.04.15. SE
0301697 2003.06.10. SE
0302826 2003.10.24. SE
-
- (11) **E006236**
(21) **E 06 743743**
(96) **EP 20060743743** 2006.04.26.
(97) **EP 1877409 A1** 2006.11.02.
- (73) Aventis Pharma S.A., 92160 Antony (FR)
(72) TABART, Michel;
BACQUE, Eric;
HALLEY, Frank;
RONAN, Baptiste;
DESMAZEAU, Pascal;
VIVIANI, Fabrice;
SOUAILLE, Catherine
- (74) dr. Palágyi Tivadar, DANUBIA Szabadalmi és Jogi Iroda Kft., Budapest
- (54) **Szubsztituált pirrolopiridinek, azokat tartalmazó készítmények, előállítási eljárás és alkalmazás**
- (51) *C07D 471/04* (2006.01)
A61P 35/00 (2006.01)
A61K 31/437 (2006.01) (13) T2
- (30) 0504173 2005.04.26. FR
-
- (11) **E006187**
(21) **E 05 716300**
(96) **EP 20050716300** 2005.03.22.
(97) **EP 1730144 A1** 2005.10.13.
EP 1730144 B1 2009.06.10.
- (73) Grünenthal GmbH, 52078 Aachen (DE)
(72) SUNDERMANN, Corinna;
SUNDERMANN, Bernd;
OBERBÖRSCH, Stefan;
ENGLBERGER, Werner;
HENNIES, Hagen-Heinrich
- (74) dr. Jalsovszky Györgyné ügyvéd, Budapest
- (54) **Szubsztituált 1,4,8-triaza-spiro[4.5]dekán-2-on vegyületek**
- (51) *C07D 471/04* (2006.01)
A61P 25/24 (2006.01)
A61K 31/437 (2006.01) (13) T2
- (30) 102004014304 2004.03.22. DE
-
- (11) **E006211**
(21) **E 05 704878**
(96) **EP 20050704878** 2005.01.25.
(97) **EP 1713805 A1** 2005.08.18.
EP 1713805 B1 2009.06.10.
- (73) ELI LILLY AND COMPANY, Indianapolis, Indiana 46285 (US)
(72) BONJOUKLIAN, Rosanne;
HAMDOUCHI, Chafiq, Hamdouchi;
SHIH, Chuan;
DE DIOS, Alfonso;
DEL PRADO, Miriam, Filadelfa;
JARAMILLO AGUADO, Carlos;
KOTIYAN, Pramila;
MADER, Mary, Margaret;
SELGAS, Sheila, Pleite;
SANCHEZ-MARTINEZ, Concepcion
- (74) ifj. Szentpéteri Ádám, S.B.G. & K. Szabadalmi Ügyvivői Iroda, Budapest
- (54) **Kináz inhibitorok**
- (51) *C07D 471/04* (2006.01)
A61P 29/00 (2006.01)
A61K 31/4188 (2006.01) (13) T2
- (30) 540830 P 2004.01.30. US
-
- (11) **E006159**
(21) **E 06 718361**
(96) **EP 20060718361** 2006.01.13.
(97) **EP 18387 10** 2006.07.20.
EP 1838710 B1 2009.07.01.

- (73) Signal Pharmaceuticals LLC, San Diego, CA 92121 (US);
Pharmacoepia, LLC, San Diego CA 92121 (US)
- (72) ALBERS, Ronald;
AYALA, Leticia;
CLAREEN, Steven, S.;
DELGADO MEDEROS, Maria, M.;
HILGRAFF, Robert;
HEDGE, Sayee;
HUGHES, Kevin;
KOIS, Adam;
PLANTEVIN-KRENITSKY, Veronique;
MCCARRICK, Meg;
NADOLNY, Lisa;
PALANKI, Moorthy;
SAHASRABUDHE, Kiran;
SAPIENZA, John;
SATO, Yoshitaka;
SLOSS, Marian;
SUDBECK, Elise;
WRIGHT, Jonathan;
COLE, Andrew G.;
HENDERSON, Ian
- (74) Szentpéteri Zsolt, S.B.G. & K. Szabadalmi Ügyvivői Iroda, Budapest
- (54) **Halogén-alkil-csoporttal szubsztituált amino-purin vegyületek, ezeket tartalmazó készítmények, valamint ezekkel történő kezelési módszerek**
- (51) *C07D 473/00* (2006.01)
A61K 31/52 (2006.01)
C07D 473/32 (2006.01)
A61P 3/00 (2006.01)
A61P 9/00 (2006.01)
- (13) T2
- (30) 643796 P 2005.01.13. US
709980 P 2005.08.19. US
-
- (11) **E006166**
(21) **E 06 738924**
(96) **EP 20060738924** 2006.03.20.
(97) **EP 1869049 A1** 2006.09.28.
EP 1869049 B1 2009.03.04.
- (73) ELI LILLY AND COMPANY, Indianapolis, IN 46285 (US)
- (72) BARBOSA, Heather, Janelle;
COLLINS, Elizabeth, Aaron;
HAMDOUCHI, Chafiq;
HEMBRE, Erik, James;
HIPSKIND, Philip, Arthur;
JOHNSTON, Richard, Duane;
LU, Jianliang;
RUPP, Michael, John;
TAKAKUWA, Takako;
THOMPSON, Richard, Craig
- (74) ifj. Szentpéteri Ádám, S.B.G. & K. Nemzetközi Szabadalmi Iroda, Budapest
- (54) **Imidazopiridazin vegyületek**
- (51) *C07D 487/04* (2006.01)
A61K 31/5025 (2006.01)
A61P 25/20 (2006.01)
- (13) T2
- (30) 20050663816P 2005.03.21. US
-
- (11) **E006188**
(21) **E 06 707309**
(96) **EP 20060707309** 2006.02.27.
(97) **EP 1861405 A1** 2006.09.14.
EP 1861405 B1 2009.04.29.
- (73) EURO-CELTIQUE S.A., 1653 Luxembourg (LU)
- (72) KUPPER, Robert, J.
- (74) Frankné dr. Machytka Daisy, Gödölle, Kékes, Mészáros & Szabó Szabadalmi és Védjegy Iroda, Budapest
- (54) **Eljárás alfa, béta-telítetlen ketonok csökkentésére opioid összetételekben**
- (51) *C07D 487/08* (2006.01)
- (13) T2
- (30) 658791 P 2005.03.04. US
-
- (11) **E006146**
(21) **E 04 760128**
(96) **EP 20040760128** 2004.04.21.
(97) **EP 1622912 A2** 2004.11.04.
EP 1622912 B1 2009.05.27.
- (73) SCHERING CORPORATION, Kenilworth, New Jersey 07033-0530 (US)
- (72) NEUSTADT, Bernard, R.;
HAO, Jinsong;
LIU, Hong;
BOYLE, Craig, D.;
CHACKALAMANNIL, Samuel;
SHAH, Unmesh, G.;
STAMFORD, Andrew
- (74) dr. Török Ferenc, DANUBIA Szabadalmi és Jogi Iroda Kft., Budapest
- (54) **2-Alkinil- és 2-alkenil-pirazolo-[4,3-e]-1,2,4-triazolo[1,5-c]pirimidin-adenozin A2a receptor antagonisták**
- (51) *C07D 487/14* (2006.01)
A61P 25/16 (2006.01)
A61K 31/519 (2006.01)
- (13) T2
- (30) 464840P 2003.04.23. US
-
- (11) **E006154**
(21) **E 05 010975**
(96) **EP 20050010975** 2005.05.20.
(97) **EP 1724289 A1** 2006.11.22.
EP 1724289 B1 2009.07.01.
- (73) Borealis Technology Oy, 06101 Porvoo (FI)
- (72) Alastalo, Kauno;
Ek, Carl-Gustaf;
Malm, Bo;
Torgersen, Ulf;
Tuominen, Olli
- (74) dr. Valyon Józsefné, DANUBIA Szabadalmi és Jogi Iroda Kft., Budapest
- (54) **Javított tartósságú nagy olvadásfolyási sebességű polimer cső alkalmazásokhoz**
- (51) *C08F 10/06* (2006.01)
C08L 23/12 (2006.01)
- (13) T2
-
- (11) **E006076**
(21) **E 07 703882**
(96) **EP 20070703882** 2007.01.16.
(97) **EP 1981926 A1** 2007.08.02.
EP 1981926 B1 2009.05.27.
- (73) BASF SE, 67056 Ludwigshafen (DE)
- (72) BAUER, Stephan;
MEYER, Stefan
- (74) Ráthonyi Zoltán, S.B.G. & K. Szabadalmi Ügyvivői Iroda, Budapest
- (54) **Eljárás nyíltcellás viszkoelasztikus poliuretán lágyhabanyagok előállítására**
- (51) *C08G 18/36* (2006.01)
- (13) T2
- (30) 06100959 2006.01.27. EP

-
- | | | | |
|------------------------------|--|-------------|----|
| (11) E006125 | | | |
| (21) E 05 820684 | | | |
| (96) EP 20050820684 | 2005.11.21. | | |
| (97) EP 1824902 A1 | 2006.06.22. | | |
| EP 1824902 B1 | 2008.06.04. | | |
| (73) | Orbita-Film GmbH, Weissandt-Görlzau (DE) | | |
| (72) | Baumann, Hans Joachim; Krüger, Norbert; Schröter, Irene | | |
| (74) | Mester Tamás, SWORKS Nemzetközi Szabadalmi Ügyvivői Iroda Kft., Budapest | | |
| (54) Párafékező fólia | | | |
| (51) C08G 69/02 | (2006.01) | | |
| B32B 27/34 | (2006.01) | | |
| E04B B 1/62 | () | | |
| C08J 5/18 | (2006.01) | (13) T2 | |
| (30) | 200420019654 | 2004.12.14. | DE |
-
- | | | | |
|---|---|-------------|----|
| (11) E006107 | | | |
| (21) E 06 792751 | | | |
| (96) EP 20060792751 | 2006.08.09. | | |
| (97) EP 1919988 A1 | 2007.03.01. | | |
| EP 1919988 B1 | 2009.04.01. | | |
| (73) | BASF SE, 67056 Ludwigshafen (DE) | | |
| (72) | ALLMENDINGER, Markus; HAHN, Klaus; SCHMIED, Bernhard; RIETHUES, Michael; ANTONATUS, Edith | | |
| (74) | Ráthonyi Zoltán S.B.G. & K. Szabadalmi Ügyvivő Iroda, Budapest | | |
| (54) Eljárás habanyaglapok előállítására | | | |
| (51) C08J 9/00 | (2006.01) | (13) T2 | |
| (30) | 102005039976 | 2005.08.23. | DE |
| | 06112265 | 2006.04.05. | EP |
-
- | | | | |
|-----------------------------|--|-------------|----|
| (11) E006131 | | | |
| (21) E 06 704697 | | | |
| (96) EP 20060704697 | 2006.02.15. | | |
| (97) EP 1853654 A1 | 2006.08.24. | | |
| EP 1853654 B1 | 2008.09.17. | | |
| (73) | (72) Zorn, Alois, 6020 Innsbruck (AT); Nowy, Florian, 6020 Innsbruck (AT) | | |
| (74) | dr. Kereszty Marcell, Gödölle, Kékes, Mészáros & Szabó Szabadalmi és Védjegy Iroda, Budapest | | |
| (54) Habanyag termék | | | |
| (51) C08J 9/36 | (2006.01) | | |
| C08L 25/06 | (2006.01) | | |
| B29C 44/10 | (2006.01) | | |
| C08J 9/00 | (2006.01) | (13) T2 | |
| (30) | 2672005 | 2005.02.18. | AT |
-
- | | | | |
|---|---|--|--|
| (11) E006133 | | | |
| (21) E 05 706956 | | | |
| (96) EP 20050706956 | 2005.01.21. | | |
| (97) EP 1706448 A1 | 2005.08.04. | | |
| EP 1706448 B1 | 2009.04.29. | | |
| (73) | BLANCO GmbH + Co KG, 75038 Oberderdingen (DE) | | |
| (72) | GILDENPFENNIG, Anja; HAJEK, Andreas; HECK, Thomas | | |
| (74) | Kerény Judit, DANUBIA Szabadalmi és Jogi Iroda Kft., Budapest | | |
| (54) Öntőmassza, különösen konyhai mosogatók, szaniter formatestek, konyhai munkalapok vagy más hasonlók előállítására | | | |
-
- | | | | |
|-----------------------|--------------|-------------|----|
| (51) C08K 3/00 | (2006.01) | | |
| C08L 33/12 | (2006.01) | | |
| E03C 1/18 | (2006.01) | | |
| (30) | 102004004510 | 2004.01.23. | DE |
-
- | | | | |
|---|---|-------------|----|
| (11) E006116 | | | |
| (21) E 05 850556 | | | |
| (96) EP 20050850556 | 2005.12.20. | | |
| (97) EP 1828297 A1 | 2006.07.06. | | |
| EP 1828297 B1 | 2008.04.02. | | |
| (73) | Roquette Freres, Lestrem (FR) | | |
| (72) | Maze, Michel; Mentink, Léon; Bernaerts, Joël; Delfosse, Frédéric | | |
| (74) | Baranyi Éva, DANUBIA Szabadalmi és Jogi Iroda Kft, Budapest | | |
| (54) Bitumenes keverékek előállítása és kezelése | | | |
| (51) C08K 5/101 | (2006.01) | (13) T2 | |
| (30) | 20040013750 | 2004.12.22. | FR |
-
- | | | | |
|---|--|-------------|----|
| (11) E006121 | | | |
| (21) E 03 775147 | | | |
| (96) EP 20030775147 | 2003.09.05. | | |
| (97) EP 1546272 A1 | 2004.04.08. | | |
| EP 1546272 B1 | 2008.05.28. | | |
| (73) | SICPA HOLDING S.A., 1008 Prilly (CH) | | |
| (72) | Degott, Pierre; Despland, Claude-Alain; Müller, Edgar | | |
| (74) | dr. Pethő Árpád, DANUBIA Szabadalmi és Jogi Iroda Kft., Budapest | | |
| (54) Eljárás és tintakészletek termékek megjelölésére és eredetiségük ellenőrizhetővé tételére | | | |
| (51) C09D 11/00 | (2006.01) | | |
| B41M 3/14 | (2006.01) | | |
| G07D 7/12 | (2006.01) | | |
| (30) | 20020021179 | 2002.09.24. | EP |
-
- | | | | |
|--|--|-------------|----|
| (11) E006153 | | | |
| (21) E 06 777231 | | | |
| (96) EP 20060777231 | 2006.05.22. | | |
| (97) EP 1885814 A1 | 2006.12.07. | | |
| EP 1885814 B1 | 2009.05.27. | | |
| (73) | Ciba Holding Inc., 4057 Basel (CH) | | |
| (72) | MÄDER, Dietmar; KNOBLOCH, Gerrit | | |
| (74) | ifj. Szentpéteri Ádám, S.B.G. & K. Szabadalmi Ügyvivői Iroda, Budapest | | |
| (54) Javított fényoxidációs ellenálló képességgel rendelkező sztírol-butadién-sztírol blokk kopolimeren alapuló ragasztóké-szítványok | | | |
| (51) C09J 7/02 | (2006.01) | | |
| C09J 153/02 | (2006.01) | | |
| (30) | 20050104624 | 2005.05.30. | EP |
-
- | | | | |
|----------------------------|--|--|--|
| (11) E006030 | | | |
| (21) E 07 109066 | | | |
| (96) EP 20070109066 | 2007.05.29. | | |
| (97) EP 1862524 A1 | 2007.12.05. | | |
| EP 1862524 B1 | 2009.04.08. | | |
| (73) | Samsung Mobile Display Co., Ltd., Suwon-siGyeonggi-do (KR) | | |
| (72) | Hwang, Seok-Hwan; Kim, Young-Kook; | | |

- Kwak, Yoon-Hyun;
Lee, Jong-Hyuk;
Lee, Kwan-Hee;
Chun, Min-Seung
- (74) Pintz és Társai Szabadalmi és Védjegy Iroda, Budapest
- (54) **Szerves fénykibocsátó készülék és ezt tartalmazó lapos paneles kijelző készülék**
- (51) *C09K 11/06* (2006.01)
H01L 51/00 (2006.01)
H01L 27/32 (2006.01)
H01L 51/50 (2006.01)
H05B 33/14 (2006.01)
- (30) 20060048306 2006.05.29. KR (13) T2
-
- (11) **E006210**
(21) **E 05 846985**
(96) **EP 20050846985** 2005.11.18.
(97) **EP 1819806 A1** 2006.05.26.
EP 1819806 B1 2009.05.06.
- (73) The Procter and Gamble Company, Cincinnati, Ohio 45202 (US)
- (72) SMETS, Johan;
BAECK, Andre, Cesar;
BETTIOL, Jean-Luc, Philippe;
SIVIK, Mark, Robert;
LANT, Neil, Joseph;
LICKISS, James, Robert
- (74) dr. Bódizs Árpád, S.B.G. & K. Szabadalmi Ügyvivői Iroda, Budapest
- (54) **Fehérítő készítmények**
- (51) *C11D 3/40* (2006.01)
C11D 3/12 (2006.01)
C11D 3/37 (2006.01)
- (30) 629528 P 2004.11.19. US
634857 P 2004.12.10. US
645869 P 2005.01.20. US
674142 P 2005.04.22. US
691035 P 2005.06.16. US (13) T2
-
- (11) **E006170**
(21) **E 05 250963**
(96) **EP 20050250963** 2005.02.21.
(97) **EP 1693441 A1** 2006.08.23.
EP 1693441 B1 2009.01.07.
- (73) THE PROCTER & GAMBLE COMPANY, Cincinnati, Ohio 45202 (US)
- (72) Muller, John Peter Eric;
Brooker, Alan Thomas;
Appleby, Doris
- (74) dr. Bódizs Árpád, S.B.G. & K. Szabadalmi Ügyvivői Iroda, Budapest
- (54) **Tisztító hatású felületaktív anyagot, karbonátot és fluoreszcens fehérítő komponenst tartalmazó szemcsés mosószerkészítmény**
- (51) *C11D 3/42* (2006.01)
C11D 3/10 (2006.01)
- (13) T2
-
- (11) **E006176**
(21) **E 04 803992**
(96) **EP 20040803992** 2004.12.15.
(97) **EP 1709147 A1** 2005.07.28.
EP 1709147 B1 2008.12.31.
- (73) UNILEVER N.V., 3013 AL Rotterdam (NL)
- (72) FARRELL, Terence James, Unilever Home and Personal;
NUNN, Charles Craig
- (74) dr. Fehérvári Flóra, DANUBIA Szabadalmi és Jogi Iroda Kft., Budapest
- (54) **Jól feldolgozható és jó habzású zsírsavszappan/zsírsav szappanrudak**
- (51) *C11D 17/00* (2006.01)
C11D 10/04 (2006.01)
- (30) 756616 2004.01.13. US (13) T2
-
- (11) **E006207**
(21) **E 05 701327**
(96) **EP 20050701327** 2005.02.03.
(97) **EP 1713896 A1** 2005.08.25.
EP 1713896 B1 2009.05.20.
- (73) Henkel AG & Co. KGaA, 40589 Düsseldorf (DE)
- (72) RÄHSE, Wilfried
- (74) Szentpéteri Zsolt, S.B.G. & K. Szabadalmi Ügyvivői Iroda, Budapest
- (54) **Mikroemulziók**
- (51) *C11D 17/00* (2006.01)
C11D 3/00 (2006.01)
- (30) 102004007312 2004.02.14. DE (13) T2
-
- (11) **E006178**
(21) **E 06 075728**
(96) **EP 20060075728** 2006.03.29.
(97) **EP 1715030 A1** 2006.10.25.
EP 1715030 B1 2009.05.13.
- (73) UNILEVER N.V., 3013 AL Rotterdam (NL)
- (72) Hsu, Feng-Lung Gordon;
Wolf, Diane Norma;
Zhu, Yun-Peng
- (74) dr. Török Ferenc, DANUBIA Szabadalmi és Jogi Iroda Kft., Budapest
- (54) **Textilápoló készítmények és felhasználási eljárásuk**
- (51) *C11D 17/04* (2006.01)
C11D 10/04 (2006.01)
- (30) 109110 2005.04.19. US (13) T2
-
- (11) **E006075**
(21) **E 06 754069**
(96) **EP 20060754069** 2006.06.02.
(97) **EP 1891200 A1** 2006.12.21.
EP 1891200 B1 2009.05.06.
- (73) Merz Pharma GmbH & Co. KGaA, 60318 Frankfurt Main (DE)
- (72) DÖLLE, Bernd;
PFEIL, Michael
- (74) dr. Gyórfy Béla, DANUBIA Szabadalmi és Jogi Iroda Kft., Budapest
- (54) **Biológiai hatóanyagok fermentációs előállítására szolgáló eljárás és berendezés**
- (51) *C12M 1/00* (2006.01)
C12M 1/04 (2006.01)
- (30) 10200502817 2005.06.17. DE (13) T2
-
- (11) **E006232**
(21) **E 07 447021**
(96) **EP 20070447021** 2007.03.20.
(97) **EP 1837402 A1** 2007.09.26.
EP 1837402 B1 2009.05.13.
- (73) SYSMEX CORPORATION, Kobe-shi, Hyogo 651-0073 (JP)
- (72) Kawashima, Yasuyuki/o Sysmex Corporation
- (74) Frankné dr. Machytka Daisy, Gödölle, Kékes, Mészáros & Szabó Szabadalmi és Védjegy Iroda, Budapest
- (54) **Reagens vizelet analizálására és eljárás vizelet analizálására**

-
- (51) *C12Q 1/04* (2006.01)
G01N 1/30 (2006.01)
G01N 33/52 (2006.01)
G01N 33/80 (2006.01) (13) T2
(30) 20060780072006.03.22. JP
-
- (11) **E006072**
(21) **E 04 801986**
(96) **EP 20040801986** 2004.08.16.
(97) **EP 1654387 A1** 2005.03.10.
EP 1654387 B1 2009.05.06.
(73) University of South Florida, Tampa, FL 33612-9220 (US)
(72) EWERT, Matt;
AMUSO, Phil;
CANNONS, Andrew
(74) ifj. Szentpéteri Ádám, S.B.G. & K. Szabadalmi Ügyvivői Iroda,
Budapest
(54) **Anyagok és eljárások kórokozók befogásához és az aurintrikarbonsav eltávolításához a mintából**
(51) *C12Q 1/68* (2006.01) (13) T2
(30) 604779 2003.08.15. US
481892 P 2004.01.14. US
-
- (11) **E006217**
(21) **E 03 007731**
(96) **EP 20030007731** 2003.04.04.
(97) **EP 1354968 A1** 2003.10.22.
EP 1354968 B1 2009.07.08.
(73) H.C. Starck GmbH, 38642 Goslar (DE)
(72) Olbrich, Armin, Dr.;
Meese-Marktscheffel, Juliane, Dr.;
Gille, Gerhard, Dr.;
Stoller, Viktor;
Mathy, Wolfgang
(74) Mák András, S.B.G. & K. Szabadalmi Ügyvivői Iroda,
Budapest
(54) **Eljárás magas olvadáspontú speciális por ötvözetek elektrokémiai feloldására és ehhez alkalmas elektrolíziscella**
(51) *C22B 7/00* (2006.01)
C22B 3/02 (2006.01)
C25B 11/03 (2006.01)
C25C 5/00 (2006.01)
C25C 5/02 (2006.01)
C25C 7/00 (2006.01)
C22B 34/36 (2006.01)
C25C 7/02 (2006.01) (13) T2
(30) 021016944 2002.04.17. DE
-
- (11) **E006126**
(21) **E 05 714797**
(96) **EP 20050714797** 2005.03.07.
(97) **EP 1736577 A1** 2006.12.27.
EP 1736577 B1 2008.07.16.
(73) (72) ZHANG, Liwen, Guangzhou, Guangdong 510800 (CN)
(74) ifj. Szentpéteri Ádám, S.B.G. & K. Szabadalmi Ügyvivői Iroda,
Budapest
(54) **Bőr kollagénrostból készült fonal és előállítása**
(51) *D02G 3/00* (2006.01)
D02G 3/02 (2006.01) (13) T2
(30) 20041034435 2004.04.10. CN
-
- (11) **E006092**
(21) **E 04 013930**
(96) **EP 20040013930** 2004.06.15.
(97) **EP 1607502 A1** 2005.12.21.
EP 1607502 B1 2008.05.28.
(73) (72) CALZOLAI, Marco, Montemurlo (IT)
dr. Jalsovszky Györgyné ügyvéd, Budapest
(54) **Eljárás kiszabható szövetrészek előállítására**
(51) *D03C 19/00* (2006.01)
A41H 3/00 (2006.01) (13) T2
-
- (11) **E006027**
(21) **E 06 706949**
(96) **EP 20060706949** 2006.02.15.
(97) **EP 1848849 A1** 2006.08.24.
EP 1848849 B1 2009.03.18.
(73) C. Cramer, Weberei, Heek-Nienborg, GmbH & Co. KG,
D-48619 Heek-Nienborg (DE)
(72) KANDEL, Werner
(74) Lantos Mihály, DANUBIA Szabadalmi és Jogi Iroda Kft.,
Budapest
(54) **Lapos textilszövet szerkezet, mely különösen poliakril rostokból álló kompakt fonalakból áll**
(51) *D04H 1/42* (2006.01)
D04H 5/00 (2006.01)
D03D 15/00 (2006.01) (13) T2
(30) 102005007140 2005.02.17. DE
-
- (11) **E006103**
(21) **E 04 818577**
(96) **EP 20040818577** 2004.11.12.
(97) **EP 16827 21** 2005.05.26.
EP 1682721 B1 2009.05.06.
(73) (72) You, Hack-Churl, Jinhae 645-270 (KR);
Park, Jun-Hyuk, Seoul 135-927 (KR)
(74) dr. Fehérvári Flóra, DANUBIA Szabadalmi és Jogi Iroda Kft.,
Budapest
(54) **Rhodophytából készült papírpép és papír, valamint eljárás ezek előállítására**
(51) *D21H 17/21* (2006.01)
D21H 11/12 (2006.01) (13) T2
(30) 20030803302003.11.13. KR
20040922972004.11.12. KR
-
- (11) **E006124**
(21) **E 04 740462**
(96) **EP 20040740462** 2004.06.30.
(97) **EP 1644579 A1** 2005.01.13.
EP 1644579 B1 2008.06.04.
(73) Kemira Oyj, 00180 Helsinki (FI)
(72) Meisel, Karlheinrich;
Thiele, Bernd;
Renner, Gerd-Friedrich;
Kijlstra, Johan;
Nennemann, Arno;
Hübbe, Thomas;
Puppe, Lothar
(74) Derzsi Katalin, S.B.G. & K. Szabadalmi Ügyvivői Iroda,
Budapest
(54) **Papírgyártás módosított szilikaszokkal mint mikrorészecskéekkel**
(51) *D21H 17/69* (2006.01)
D21H 23/76 (2006.01)
C01B 33/146 (2006.01) (13) T2
(30) 20031030395 2003.07.04. DE
200410020112 2004.04.24. DE
-

-
- (11) **E006087**
(21) **E 05 810007**
(96) **EP 20050810007** 2005.11.03.
(97) **EP 1809811 A1** 2006.05.18.
EP 1809811 B1 2008.06.25.
(73) ThyssenKrupp GfT Gleistechnik GmbH, Essen (DE)
(72) Süss, Joachim
(74) Sipos József, DANUBIA Szabadalmi és Jogi Iroda Kft., Budapest
(54) **Vályús sín**
(51) **E01B 5/04** (2006.01) (13) T2
(30) 200410054794 2004.11.12. DE
-
- (11) **E006033**
(21) **E 03 720264**
(96) **EP 20030720264** 2003.04.07.
(97) **EP 1492927 A1** 2003.10.16.
EP 1492927 B1 2008.12.31.
(73) Wirthwein AG, 97993 Creglingen (DE)
(72) WIRTHWEIN, Udo;
KAULBERSCH, Otto;
VORDERBRÜCK, Dirk
(74) Kovács Ivánné, DANUBIA Szabadalmi és Jogi Iroda Kft., Budapest
(54) **Csillapító eszköz sínekhez**
(51) **E01B 19/00** (2006.01) (13) T2
(30) 10215255 2002.04.07. DE
-
- (11) **E006089**
(21) **E 05 740124**
(96) **EP 20050740124** 2005.01.31.
(97) **EP 1846616 A1** 2006.08.10.
EP 1846616 B1 2008.06.04.
(73) Franz Plasser Bahnbaumaschinen-Industriegesellschaft m.b.H., Wien (AT)
(72) Theurer, Josef;
Peitl, Friedrich
(74) Mészárosné Dónusz Katalin, S.B.G. & K. Szabadalmi Ügyvivői Iroda, Budapest
(54) **Alátömedékelő gép**
(51) **E01B 27/16** (2006.01) (13) T2
-
- (11) **E006050**
(21) **E 03 450242**
(96) **EP 20030450242** 2003.10.29.
(97) **EP 1422343 A2** 2004.05.26.
EP 1422343 B1 2009.04.29.
(73) Robel Bahnbaumaschinen GmbH, 83395 Freilassing (DE)
(72) Hertelendi, Josef;
Wildroither, Otto
(74) Horváthné Faber Enikő, ADVOPATENT Szabadalmi Iroda, Budapest
(54) **Berendezés sínkapcsok szereléséhez**
(51) **E01B 29/24** (2006.01) (13) T2
(30) 20218233 U2002.11.25. DE
-
- (11) **E006258**
(21) **E 03 450244**
(96) **EP 20030450244** 2003.11.03.
(97) **EP 1424444 A2** 2004.06.02.
EP 1424444 B1 2009.04.29.
(73) Robel Bahnbaumaschinen GmbH, 83395 Freilassing (DE)
(72) Hertelendi, Josef;
WIDLROITHER, Otto
-
- (74) Mészárosné Dónusz Katalin, S.B.G. & K. Szabadalmi Ügyvivői Iroda, Budapest
(54) **Készülék sínkapcsok szerelésére**
(51) **E01B 29/24** (2006.01) (13) T2
(30) 20218377 U2002.11.27. DE
-
- (11) **E006263**
(21) **E 04 708333**
(96) **EP 20040708333** 2004.02.05.
(97) **EP 1597436 A1** 2004.08.26.
EP 1597436 B1 2009.04.15.
(73) Robel Bahnbaumaschinen GmbH, 83395 Freilassing (DE)
(72) WIDLROITHER, Otto
(74) Mészárosné Dónusz Katalin, S.B.G. & K. Szabadalmi Ügyvivői Iroda, Budapest
(54) **Gép és eljárás sín megmunkálásához**
(51) **E01B 31/17** (2006.01) (13) T2
(30) 10305690 2003.02.12. DE
-
- (11) **E006137**
(21) **E 03 752967**
(96) **EP 20030752967** 2003.05.16.
(97) **EP 1532325 A1** 2005.05.25.
EP 1532325 B1 2009.05.06.
(73) (72) Losonczy, Áron, 6640 Csongrád (HU)
(74) Lantos Mihály, DANUBIA Szabadalmi és Jogi Iroda Kft., Budapest
(54) **Öntött anyagból készített építőtest, részlegesen fényáteresztő képességgel**
(51) **E04B 2/02** (2006.01)
B28B 23/00 (2006.01)
E04C 1/42 (2006.01) (13) T2
(30) 0201502 2002.05.17. SE
-
- (11) **E006101**
(21) **E 04 761059**
(96) **EP 20040761059** 2004.10.05.
(97) **EP 1694927 A1** 2005.04.14.
EP 1694927 B1 2008.03.26.
(73) Tondach Gleinstätten AG, 8443 Gleinstätten (AT)
(72) OLBRICH-KRAMPL, Franz;
NEPEL, Manfred
(74) Kereszty Marcell szabadalmi ügyvivő Gödölle, Kékes, Mészáros & Szabó Szabadalmi és Védjegy Iroda, Budapest
(54) **Hódfarkú oromszegély cserép**
(51) **E04D 1/30** (2006.01) (13) T2
(30) 15812003 2003.10.07. AT
-
- (11) **E006119**
(21) **E 05 750074**
(96) **EP 20050750074** 2005.05.31.
(97) **EP 1836361 A1** 2006.07.20.
EP 1836361 B1 2008.05.07.
(73) Fritz Egger GmbH & Co, 3105 Unterradlberg (AT)
(72) REITER, Bruno
(74) Mészárosné Dónusz Katalin, S.B.G. & K. Szabadalmi Ügyvivői Iroda, Budapest
(54) **Építőelem, különösen burkolólap, valamint megfelelő munkadarab**
(51) **E04F 13/08** (2006.01)
E04F 15/02 (2006.01) (13) T2
(30) 202005000679 U 2005.01.14. DE
202005003713 U 2005.03.04. DE
-

| | | | | | |
|---|--|---------|--|--|--|
| (11) E005721 | | | | | |
| (21) E 05 714383 | | | | | |
| (96) EP 20050714383 | 2005.03.10. | | | | |
| (97) EP 1817469 A1 | 2006.04.13. | | | | |
| EP 1817469 B1 | 2008.10.29. | | | | |
| (73) | (72) Coopman, Rudi Omer, 9000 Gent (BE) | | | | |
| (54) Szétszerelhető ház, vészhelyzet esetére | | | | | |
| (51) E04H 1/12 | (2006.01) | (13) T2 | | | |
| (30) | 200400491 2004.10.06. BE | | | | |
| (11) E006138 | | | | | |
| (21) E 06 796277 | | | | | |
| (96) EP 20060796277 | 2006.09.05. | | | | |
| (97) EP 19224 57 | 2007.03.15. | | | | |
| EP 1922457 B1 | 2009.04.29. | | | | |
| (73) | (72) MILANI, Alessandro, Montegrotto Terme PD (IT) | | | | |
| (74) | dr. Kereszty Marcell, Gödölle, Kékes, Mészáros & Szabó Szabadalmi és Védjegy Iroda, Budapest | | | | |
| (54) Eljárás általánosan víztárolók előállítására | | | | | |
| (51) E04H 4/00 | (2006.01) | (13) T2 | | | |
| (30) | PD20050261 2005.09.09. IT | | | | |
| (11) E006037 | | | | | |
| (21) E 05 850142 | | | | | |
| (96) EP 20050850142 | 2005.12.06. | | | | |
| (97) EP 1819890 A1 | 2006.06.15. | | | | |
| EP 1819890 B1 | 2009.03.18. | | | | |
| (73) | Poolhaus Schwimmbad und Whirlpool GmbH, 40885 Ratingen (DE) | | | | |
| (72) | SCHYDLO, Marc O. | | | | |
| (74) | dr. Jakab Judit, S.B.G. & K. Szabadalmi Ügyvivői Iroda, Budapest | | | | |
| (54) Lépcsőegység medencéhez | | | | | |
| (51) E04H 4/12 | (2006.01) | (13) T2 | | | |
| E04H 4/14 | (2006.01) | | | | |
| (30) | 202004018882 U 2004.12.07. DE | | | | |
| (11) E006109 | | | | | |
| (21) E 03 780039 | | | | | |
| (96) EP 20030780039 | 2003.11.24. | | | | |
| (97) EP 1565630 A1 | 2004.06.10. | | | | |
| EP 1565630 B1 | 2009.04.22. | | | | |
| (73) | W.L. GORE & ASSOCIATES GmbH, 85640 Putzbrunn (DE) | | | | |
| (72) | BAUER, Ambros; | | | | |
| | BINDING, Markus | | | | |
| (74) | dr. Kereszty Marcell, Gödölle, Kékes, Mészáros & Szabó Szabadalmi és Védjegy Iroda, Budapest | | | | |
| (54) Lefedő szerkezet | | | | | |
| (51) E04H 15/20 | (2006.01) | (13) T2 | | | |
| C05F 17/02 | (2006.01) | | | | |
| (30) | 10255509 2002.11.27. DE | | | | |
| (11) E006139 | | | | | |
| (21) E 04 767096 | | | | | |
| (96) EP 20040767096 | 2004.10.05. | | | | |
| (97) EP 1689958 A1 | 2005.05.12. | | | | |
| EP 1689958 B1 | 2009.05.06. | | | | |
| (73) | Abloy Oy, 80100 Joensuu (FI) | | | | |
| (72) | RAATIKAINEN, Juha; | | | | |
| | TIRKKONEN, Petri | | | | |
| (74) | Farkas Tamás, DANUBIA Szabadalmi és Jogi Iroda Kft., Budapest | | | | |
| (54) Ajtózár szabályozható kilincsműködéssel | | | | | |
| (51) E05B 47/06 | (2006.01) | | | | |
| E05B 63/16 | (2006.01) | | | | |
| E05B 63/04 | (2006.01) | | | | |
| (30) | 20031579 2003.10.30. FI | (13) T2 | | | |
| (11) E006117 | | | | | |
| (21) E 03 743093 | | | | | |
| (96) EP 20030743093 | 2003.02.06. | | | | |
| (97) EP 1532338 A1 | 2003.09.04. | | | | |
| EP 1532338 B1 | 2008.04.09. | | | | |
| (73) | Samet Kalip Ve Maden Esya San. Ve Tic. A.S., Istanbul (TR) | | | | |
| (72) | Atla, Arif | | | | |
| (74) | Kereszty Marcell, Gödölle, Kékes, Mészáros & Szabó Szabadalmi és Védjegy Iroda, Budapest | | | | |
| (54) Bútorajtóhoz szerelhető, csuklóval ellátott profil-rész | | | | | |
| (51) E05D 5/02 | (2006.01) | (13) T2 | | | |
| (30) | 200200499 2002.02.26. TR | | | | |
| (11) E006090 | | | | | |
| (21) E 06 725179 | | | | | |
| (96) EP 20060725179 | 2006.03.20. | | | | |
| (97) EP 1861574 A1 | 2006.09.21. | | | | |
| EP 1861574 B1 | 2008.06.11. | | | | |
| (73) | DORMA GMBH & CO. KG, 58256 Ennepetal (DE) | | | | |
| (72) | Weissofner, Claus; | | | | |
| | Weissofner, Karl | | | | |
| (74) | Kis-Kovács Annemarie, DANUBIA Szabadalmi és Jogi Iroda Kft., Budapest | | | | |
| (54) Keret nélküli üvegajtó | | | | | |
| (51) E06B 3/02 | (2006.01) | (13) T2 | | | |
| (30) | 20050000463 2005.03.18. AT | | | | |
| (11) E006229 | | | | | |
| (21) E 07 021598 | | | | | |
| (96) EP 20070021598 | 2003.07.31. | | | | |
| (97) EP 1892373 A1 | 2008.02.27. | | | | |
| EP 1892373 B1 | 2009.06.03. | | | | |
| (73) | Baker Hughes Incorporated, Houston, TX 77019 (US) | | | | |
| (72) | RICHARD, Bennett, M. | | | | |
| (74) | dr. Harangozó Gábor, DANUBIA Szabadalmi és Jogi Iroda Kft., Budapest | | | | |
| (54) Alkalmazkodó alakú kútszűrő | | | | | |
| (51) E21B 43/10 | (2006.01) | (13) T2 | | | |
| E21B 43/08 | (2006.01) | | | | |
| (30) | 226941 2002.08.23. US | | | | |
| (11) E006069 | | | | | |
| (21) E 03 717030 | | | | | |
| (96) EP 20030717030 | 2003.04.22. | | | | |
| (97) EP 1497536 A1 | 2003.10.30. | | | | |
| EP 1497536 B1 | 2009.04.15. | | | | |
| (73) | Odyssey Technology Pty Ltd, Pinjarra Hills, QLD 4069 (AU) | | | | |
| (72) | SUGDEN, David, Burnet | | | | |
| (74) | dr. Köteles Zoltán, S.B.G. & K. Szabadalmi Ügyvivői Iroda, Budapest | | | | |
| (54) Rezgőtárcsás vágóeszköz sebességszabályozó csapágyakkal | | | | | |
| (51) E21C 25/16 | (2006.01) | (13) T2 | | | |
| E21D 9/10 | (2006.01) | | | | |
| (30) | PS186802 2002.04.22. AU | | | | |
| (11) E006283 | | | | | |
| (21) E 04 023313 | | | | | |
| (96) EP 20040023313 | 2004.09.30. | | | | |
| (97) EP 1526257 A2 | 2005.04.27. | | | | |

| | | | |
|---|----------------|----------------|--|
| EP 1526257 B1 | 2009.08.12. | | |
| (73) MAN Nutzfahrzeuge Aktiengesellschaft, 80995 München (DE) | | | |
| (72) Rammer, Franz, Dipl.-Ing.; Raab, Gottfried, Dipl.-Ing.; Leitenmayr, Franz, Ing. | | | |
| (74) Kis-Kovács Annemarie, DANUBIA Szabadalmi és Jogi Iroda Kft., Budapest | | | |
| (54) Motorfékberendezés négyütemű dugattyús belső égésű motorhoz | | | |
| (51) F01L 13/06 | (2006.01) | (13) T2 | |
| (30) 10349641 | 2003.10.24. DE | | |
| (11) E006165 | | | |
| (21) E 05 700024 | | | |
| (96) EP 20050700024 | 2005.01.28. | | |
| (97) EP 17473 73 | 2005.08.25. | | |
| EP 1747373 B1 | 2009.03.11. | | |
| (73) Aqua Libre Energieentwicklungs GmbH, 1230 Wien (AT) | | | |
| (72) Fritz Mondl | | | |
| (74) Mester Tamás, SWORKS Nemzetközi Szabadalmi Ügyvivői Iroda Kft., Budapest | | | |
| (54) Szabadáramú turbinaberendezés | | | |
| (51) F03B 17/06 | (2006.01) | (13) T2 | |
| (30) 2412004 | 2004.02.17. AT | | |
| 19242004 | 2004.11.17. AT | | |
| (11) E006099 | | | |
| (21) E 04 737369 | | | |
| (96) EP 20040737369 | 2004.07.05. | | |
| (97) EP 1642036 A1 | 2005.01.13. | | |
| EP 1642036 B1 | 2009.03.04. | | |
| (73) Poschacher Natursteinwerke GmbH & Co Kg, 4222 St. Georgen (AT) | | | |
| (72) SÜMECZ, Franz; CVETANOVIC, Aleksandra; STEINER, Gerhard | | | |
| (74) dr. Jakab Judit, S.B.G. & K. Szabadalmi Ügyvivői Iroda, Budapest | | | |
| (54) Lap padlókra, falakra, mennyezetekre, homlokzatokra vagy hasonlókra le-, illetve felrakásra | | | |
| (51) F16B 21/08 | (2006.01) | | |
| E04F 15/02 | (2006.01) | | |
| F16B 5/00 | (2006.01) | | |
| E04F 13/08 | (2006.01) | (13) T2 | |
| (30) 4782003 U | 2003.07.07. AT | | |
| (11) E006195 | | | |
| (21) E 07 012669 | | | |
| (96) EP 20070012669 | 2007.06.28. | | |
| (97) EP 1878939 A2 | 2008.01.16. | | |
| EP 1878939 B1 | 2009.07.01. | | |
| (73) Hermann Peters GmbH & Co., 58256 Ennepetal (DE) | | | |
| (72) Mois, Peter; Weise, Bernd; Greven, Franz | | | |
| (74) Mészáros Katalin, BUDAPATENT Szabadalmi és Védjegy Iroda Kft., Budapest | | | |
| (54) Könnyszerkezeti merülő dugattyú | | | |
| (51) F16F 9/05 | (2006.01) | (13) T2 | |
| (30) 102006032383 | 2006.07.13. DE | | |
| (11) E006205 | | | |
| (21) E 07 450070 | | | |
| (96) EP 20070450070 | 2007.04.13. | | |
| (97) EP 1845290 A1 | 2007.10.17. | | |
| EP 1845290 B1 | 2009.06.03. | | |
| (73) BHDT GmbH, 8605 Kapfenberg (AT) | | | |
| (72) Karl, Reinhard; Trieb, Franz; Retschnik, Gerald | | | |
| (74) dr. Gödölle István, GÖDÖLLE, KÉKES, MÉSZÁROS & SZABÓ Szabadalmi és Védjegy Iroda, Budapest | | | |
| (54) Tömítés nagynyomású berendezésekben | | | |
| (51) F16J 15/28 | (2006.01) | (13) T2 | |
| (30) 6542006 | 2006.04.14. AT | | |
| (11) E006281 | | | |
| (21) E 06 722791 | | | |
| (96) EP 20060722791 | 2006.04.13. | | |
| (97) EP 1872034 A1 | 2006.10.26. | | |
| EP 1872034 B1 | 2009.06.10. | | |
| (73) VR Dichtungen GmbH, 52531 Übach-Palenberg (DE) | | | |
| (72) KREUTZER, Siegmund | | | |
| (74) Sipos József, DANUBIA Szabadalmi és Jogi Iroda Kft., Budapest | | | |
| (54) Radiális tengelytömítő gyűrű | | | |
| (51) F16J 15/32 | (2006.01) | (13) T2 | |
| (30) 202005006553 U | 2005.04.22. DE | | |
| (11) E006203 | | | |
| (21) E 06 830472 | | | |
| (96) EP 20060830472 | 2006.12.08. | | |
| (97) EP 1979658 A1 | 2007.07.26. | | |
| EP 1979658 B1 | 2009.07.15. | | |
| (73) KraussMaffei Technologies GmbH, 80997 München (DE) | | | |
| (72) SÖCHTIG, Wolfgang | | | |
| (74) Kis-Kovács Annemarie, DANUBIA Szabadalmi és Jogi Iroda Kft., Budapest | | | |
| (54) Átkapcsoló szelep | | | |
| (51) F16K 31/124 | (2006.01) | (13) T2 | |
| (30) 202006000624 U | 2006.01.17. DE | | |
| (11) E006051 | | | |
| (21) E 04 016482 | | | |
| (96) EP 20040016482 | 2004.07.13. | | |
| (97) EP 1503123 A1 | 2005.02.02. | | |
| EP 1503123 B1 | 2009.04.01. | | |
| (73) Gebr. Kemper GmbH + Co. KG Metallwerke, 57462 Olpe (DE) | | | |
| (72) Hilchenbach, Gerhard | | | |
| (74) Sipos József, DANUBIA Szabadalmi és Jogi Iroda Kft., Budapest | | | |
| (54) Szelepfelsőrés | | | |
| (51) F16K 43/00 | (2006.01) | (13) T2 | |
| (30) 10335995 | 2003.08.01. DE | | |
| (11) E006104 | | | |
| (21) E 05 756824 | | | |
| (96) EP 20050756824 | 2005.06.23. | | |
| (97) EP 1807646 A1 | 2006.01.05. | | |
| EP 1807646 B1 | 2008.06.25. | | |
| (73) ABB Technology Ltd., Zürich (CH) | | | |
| (72) Carsten, Thru | | | |
| (74) dr. Antalffy-Zsiros András, DANUBIA Szabadalmi és Jogi Iroda Kft., Budapest | | | |
| (54) Kábelrendszer | | | |
| (51) F16L 3/26 | (2006.01) | (13) T2 | |
| (30) 20040001668 | 2004.06.24. SE | | |

- (11) **E006192**
(21) **E 07 010243**
(96) **EP 20070010243** 2007.05.23.
(97) **EP 1860364 A1** 2007.11.28.
EP 1860364 B1 2009.05.13.
(73) Poloplast GmbH & Co. KG, 4060 Leonding (AT)
(72) Mayrbäurl, Erwin, Dipl.-Ing.
(74) Sipos József, DANUBIA Szabadalmi és Jogi Iroda Kft., Budapest
- (54) **Csővezetési csatlakozóidom**
(51) *F16L 47/32* (2006.01)
E03C 1/122 (2006.01)
F16L 55/033 (2006.01)
F16L 41/02 (2006.01) (13) T2
(30) 102006024254 2006.05.23. DE
-
- (11) **E006057**
(21) **E 03 010337**
(96) **EP 20030010337** 2003.05.08.
(97) **EP 1384935 A1** 2004.01.28.
EP 1384935 B1 2009.04.29.
(73) ContiTech Luftfedersysteme GmbH, 30165 Hannover (DE)
(72) Fleck, Andreas;
Kluth, Olaf, Dr.
(74) Mészárosné Dónusz Katalin, S.B.G. & K. Szabadalmi Ügyvivői Iroda, Budapest
- (54) **Csővezeték és flexibilis csőösszekötő darab rugalmasan deformálható anyagból**
(51) *F16L 51/02* (2006.01)
F16L 23/16 (2006.01)
F16L 27/108 (2006.01) (13) T2
(30) 10234362 2002.07.27. DE
-
- (11) **E006191**
(21) **E 03 001813**
(96) **EP 20030001813** 2003.01.29.
(97) **EP 1353113 A2** 2003.10.15.
EP 1353113 B1 2009.05.27.
(73) LEHNKERING Reederei GmbH, 47059 Duisburg (DE)
(72) Gerhard, Horst
(74) Sipos József, DANUBIA Szabadalmi és Jogi Iroda Kft., Budapest
- (54) **Rendszer gáztartályhajók kiürítéséhez**
(51) *F17C 7/02* (2006.01) (13) T2
(30) 20205786 U2002.04.13. DE
-
- (11) **E006220**
(21) **E 05 017941**
(96) **EP 20050017941** 2005.08.18.
(97) **EP 1632713 A1** 2006.03.08.
EP 1632713 B1 2009.07.15.
(73) ERCO GmbH, 58507 Lüdenscheid (DE)
(72) Görres, Markus, Dr.
(74) dr. Köteles Zoltán, S.B.G. & K. Szabadalmi Ügyvivői Iroda, Budapest
- (54) **Világítótest épületfelületek vagy épület-részfelületek kivilágításához**
(51) *F21V 7/06* (2006.01)
F21S 8/00 (2006.01) (13) T2
(30) 200410042915 2004.09.02. DE
-
- (11) **E006225**
(21) **E 06 112886**
(96) **EP 20060112886** 2006.04.21.
(97) **EP 1724522 A2** 2006.11.22.
- EP 1724522 B1** 2009.06.03.
(73) iGUZZINI ILLUMINAZIONE S.p.A., 62019 Recanati-Macerata (IT)
(72) Guzzini, Giannunzio
(74) dr. Köteles Zoltán, S.B.G. & K. Szabadalmi Ügyvivői Iroda, Budapest
- (54) **Vízbeszivárgás elleni védelemmel ellátott világítóberendezés**
(51) *F21V 31/00* (2006.01)
F21V 15/01 (2006.01)
F21Y 103/00 (2006.01) (13) T2
(30) MI20050180 U 2005.05.16. IT
-
- (11) **E006267**
(21) **E 05 254029**
(96) **EP 20050254029** 2005.06.28.
(97) **EP 1612498 A1** 2006.01.04.
EP 1612498 B1 2009.07.22.
(73) (72) Takahashi, Kenzo, Chiba-ken (JP)
(74) Farkas Tamás, DANUBIA Szabadalmi és Jogi Iroda Kft., Budapest
- (54) **Keverőberendezés és keverőberendezéssel ellátott olvasztóke-mence**
(51) *F27D 23/04* (2006.01)
B01F 13/08 (2006.01)
C22B 9/02 (2006.01)
H05B 6/34 (2006.01)
C21C 1/06 (2006.01) (13) T2
(30) 20041938752004.06.30. JP
-
- (11) **E006143**
(21) **E 04 714282**
(96) **EP 20040714282** 2004.02.25.
(97) **EP 1613912 A1** 2004.10.21.
EP 1613912 B1 2009.04.29.
(73) THERMOSELECT AKTIENGESELLSCHAFT, 9497 Triesenberg (LI)
(72) KISS, Günter, H.
(74) Karácsonyi Béla, ADVOPATENT Szabadalmi és Védjegy Iroda, Budapest
- (54) **Eljárás magas hőmérsékletű gázok hirtelen hűtésére**
(51) *F28C 3/06* (2006.01) (13) T2
(30) 10316874 2003.04.11. DE
-
- (11) **E006230**
(21) **E 04 075909**
(96) **EP 20040075909** 2004.03.22.
(97) **EP 1462755 A1** 2004.09.29.
EP 1462755 B1 2009.06.03.
(73) Ice-World International B.V., 3741 LM Baarn (NL)
(72) Hoeks, Wilhelmus A. J. M.
(74) Lantos Mihály, DANUBIA Szabadalmi és Jogi Iroda Kft., Budapest
- (54) **Hűtőegység jégpályakészítő hordozható berendezéshez**
(51) *F28F 9/26* (2006.01) (13) T2
(30) 1022998 2003.03.24. NL
-
- (11) **E006231**
(21) **E 04 000488**
(96) **EP 20040000488** 2004.01.13.
(97) **EP 1450124 A2** 2004.08.25.
EP 1450124 B1 2009.05.27.
(73) REHAU AG + Co, 95111 Rehau (DE)
(72) Kania, Guido;
Hendel, Roland

-
- (74) Kis-Kovács Annemarie, DANUBIA Szabadalmi és Jogi Iroda Kft., Budapest
- (54) **Hőcserélőcső**
- (51) *F28F 21/06* (2006.01) (13) T2
- (30) 20301249 U2003.01.28. DE
-
- (11) **E006045**
- (21) **E 05 026779**
- (96) **EP 20050026779** 2005.12.08.
- (97) **EP 17032 68** 2006.09.20.
EP 1703268 B1 2009.06.10.
- (73) Federal-Mogul Wiesbaden GmbH, 65201 Wiesbaden (DE)
- (72) Aubele, Thomas;
WEIL, Gerhard;
WILHELM, Maik
- (74) Kis-Kovács Annemarie, DANUBIA Szabadalmi és Jogi Iroda Kft., Budapest
- (54) **Eljárás és készülék csúszócsapágyerselyek csúszórétegei tapadási szilárdságának vizsgálatára**
- (51) *G01M 13/04* (2006.01)
G01N 19/04 (2006.01)
G01N 3/56 (2006.01) (13) T2
- (30) 102005013204 2005.03.16. DE
-
- (11) **E006060**
- (21) **E 06 762305**
- (96) **EP 20060762305** 2006.06.30.
- (97) **EP 1896868 A1** 2007.01.11.
EP 1896868 B1 2009.04.01.
- (73) SES Astra S.A., 6815 Château de Betzdorf (LU)
- (72) GROSS, Markus;
KRIER, Georges;
HARLES, Guy
- (74) dr. Gödölle István, Gödölle, Kékes, Mészáros & Szabó Szabadalmi és Védjegy Iroda, Budapest
- (54) **Eljárás és berendezés egy helyben álló műholdvevő helyének meghatározására**
- (51) *G01S 5/10* (2006.01) (13) T2
- (30) 05014183 2005.06.30. EP
-
- (11) **E006221**
- (21) **E 05 717408**
- (96) **EP 20050717408** 2005.01.13.
- (97) **EP 1704476 A2** 2005.08.11.
EP 1704476 B1 2009.04.15.
- (73) COMMISSARIAT A L'ENERGIE ATOMIQUE, 75015 Paris (FR);
Caps Entreprise, 35700 Rennes (FR);
Université de Versailles Saint-Quentin-en-Yvelines, 78053 Versailles Cédex (FR)
- (72) BODIN, François;
JALBY, William;
LE PASTEUR, Xavier;
LEMUET, Christophe;
COURTOIS, Eric;
PAPADOPOULO, Jean;
LECA, Pierre
- (74) dr. Harangozó Gábor, DANUBIA Szabadalmi és Jogi Iroda Kft., Budapest
- (54) **Optimalizált kód automatikusan előállítására szolgáló rendszer**
- (51) *G06F 9/45* (2006.01) (13) T2
- (30) 0400291 2004.01.14. FR
-
- (11) **E006224**
- (21) **E 06 116358**
- (96) **EP 20060116358** 2004.05.06.
- (97) **EP 1701269 A1** 2006.09.13.
EP 1701269 B1 2009.05.06.
- (73) International Business Machines Corporation, Armonk, NY 10504 (US)
- (72) Slegel, Timothy IBM UK Ltd., I.P.L.;
Heller, Lisa IBM UK Ltd., I.P.L.;
Pfeffer, Erwin ,IBM UK Ltd., I.P.L.;
Plambeck, Kenneth IBM UK Ltd., I.P.L.
- (74) dr. Köteles Zoltán, S.B.G.& K. Szabadalmi Ügyvivői Iroda, Budapest
- (54) **Tár érvénytelenítése, puffer bejegyzések törlése**
- (51) *G06F 12/10* (2006.01)
G06F 9/30 (2006.01)
G06F 9/318 (2006.01) (13) T2
- (30) 435919 2003.05.12. US
-
- (11) **E006058**
- (21) **E 04 721954**
- (96) **EP 20040721954** 2004.03.19.
- (97) **EP 17259 77** 2005.10.06.
EP 1725977 B1 2009.04.15.
- (73) Nokia Corporation, 02150 Espoo (FI)
- (72) KÜHL, Carmen;
GINMAN, Tommy
- (74) Kovács Gábor, DANUBIA Szabadalmi és Jogi Iroda Kft., Budapest
- (54) **Érzékelő logikai egység és rádiófrekvenciás azonosító eszköz, valamint eljárás terminál működésének javítására**
- (51) *G06K 19/077* (2006.01)
H04W 12/02 (2009.01) (13) T2
-
- (11) **E006226**
- (21) **E 04 703531**
- (96) **EP 20040703531** 2004.01.20.
- (97) **EP 1586089 A1** 2004.08.05.
EP 1586089 B1 2009.04.01.
- (73) LG Electronics, Inc., Seoul 150-010 (KR)
- (72) SUH, Sang Woon;
KIM, Jin Yong
- (74) Kovári György, ADVOPATENT Szabadalmi és Védjegy Iroda, Budapest
- (54) **Hordozóközeg másolásvédelmet jelző információkkal, és berendezés és eljárások a hordozóközeg formázására, írására, reprodukálására és reprodukálásának korlátozására**
- (51) *G11B 20/00* (2006.01)
G11B 19/12 (2006.01)
G11B 20/12 (2006.01) (13) T2
- (30) 20030044882003.01.23. KR
20030083172003.02.10. KR
-
- (11) **E006123**
- (21) **E 03 739631**
- (96) **EP 20030739631** 2003.02.03.
- (97) **EP 1474809 A1** 2003.08.21.
EP 1474809 B1 2009.04.29.
- (73) SIGMA-TAU Industrie Farmaceutiche Riunite S.p.A., 00144 Roma (IT)
- (72) PAGANELLI, Giovanni, Sigma-Tau Ind. Farm. Riu. SPA;
CHINOL, Marco, Sigma-Tau Ind. Farm. Riu. SPA
- (74) dr. Vida György, DANUBIA Szabadalmi és Jogi Iroda Kft., Budapest

- (54) **Tárolóeszköz radiogyógyszeres ampullához, és készlet gyógyszernek infúzió útján betegbe vagy más helyre juttatására**
- (51) *G21F 5/018* (2006.01) (13) T2
- (30) RM20020071 2002.02.11. IT
-
- (11) **E006108**
- (21) **E 06 831723**
- (96) **EP 20060831723** 2006.12.15.
- (97) **EP 1966805 A1** 2007.06.28.
EP 1966805 B1 2009.03.11.
- (73) Kiiian S.p.A., 22070 Luisago (CO) (IT)
- (72) MANOUKIAN, Harutjun;
CIMATTI, Marco
- (74) Pintz és Társai Szabadalmi, Védjegy és Jogi Iroda, Budapest
- (54) **Összetétel és eljárás vezetőképes film elemek előállítására**
- (51) *H01B 1/12* (2006.01)
C09D 11/00 (2006.01)
B42D 15/10 (2006.01)
H01B 1/20 (2006.01) (13) T2
- (30) 05425897 2005.12.19. EP
-
- (11) **E006070**
- (21) **E 06 707153**
- (96) **EP 20060707153** 2006.02.22.
- (97) **EP 1856705 A2** 2006.09.14.
EP 1856705 B1 2009.04.15.
- (73) KOMET GROUP GmbH, 74354 Besigheim (DE)
- (72) HÖRL, Roland;
Graf, Heiko
- (74) Mészárosné Dónusz Katalin, S.B.G. & K. Szabadalmi Ügyvivői Iroda, Budapest
- (54) **Forgó átviteli rendszer**
- (51) *H01F 38/18* (2006.01)
B23Q 1/00 (2006.01)
H01F 27/28 (2006.01)
H01F 27/36 (2006.01) (13) T2
- (30) 102005011197 2005.03.09. DE
-
- (11) **E006269**
- (21) **E 05 000612**
- (96) **EP 20050000612** 2005.01.13.
- (97) **EP 1564775 A1** 2005.08.17.
EP 1564775 B1 2009.07.01.
- (73) Osram Gesellschaft mit beschränkter Haftung, 81543 München (DE)
- (72) HELBIG, Peter;
Kantim, Uwe
- (74) Mák András, S.B.G. & K. Szabadalmi Ügyvivői Iroda, Budapest
- (54) **Fényszórólámpafej és fényszórólámpa**
- (51) *H01J 5/54* (2006.01)
H01K 1/46 (2006.01) (13) T2
- (30) 102004007150 2004.02.12. DE
-
- (11) **E006020**
- (21) **E 06 776273**
- (96) **EP 20060776273** 2006.07.18.
- (97) **EP 1925046 A1** 2007.03.22.
EP 1925046 B1 2009.04.15.
- (73) Alfred Kärcher GmbH & Co. KG, 71364 Winnenden (DE)
- (72) HENSEL, Maic;
WEISS, Jürgen;
DIEHL, Ralph;
SCHMIDGALL, Martin;
LEPOLD, Holger
- (74) Kis-Kovács Annemarie, DANUBIA Szabadalmi és Jogi Iroda Kft., Budapest
- (54) **Újratölthető telep**
- (51) *H01M 2/06* (2006.01)
A47L 9/28 (2006.01)
H02J 7/00 (2006.01)
H01M 2/10 (2006.01) (13) T2
- (30) 102005045656 2005.09.13. DE
-
- (11) **E006120**
- (21) **E 04 015561**
- (96) **EP 20040015561** 2004.07.02.
- (97) **EP 1501157 A1** 2005.01.26.
EP 1501157 B1 2009.04.15.
- (73) Tyco Electronics AMP GmbH, 64625 Bensheim (DE)
- (72) Feldmeier, Günter;
Scherer, Heinz;
Strelow, Markus;
Werner, Elke;
Weeber, Andreas
- (74) Kovács Gábor, DANUBIA Szabadalmi és Jogi Iroda Kft., Budapest
- (54) **Csatlakozódoboz napelemtáblához és napelemtábla**
- (51) *H01R 4/48* (2006.01) (13) T2
- (30) 20311183 U2003.07.21. DE
-
- (11) **E006005**
- (21) **E 04 735733**
- (96) **EP 20040735733** 2004.06.02.
- (97) **EP 16687 47** 2005.03.24.
EP 1668747 B1 2009.04.15.
- (73) ROBERT BOSCH GMBH, 70442 Stuttgart (DE)
- (72) KUECHEN, Tobias;
SCHMIEDERER, Claus
- (74) dr. Köteles Zoltán szabadalmi ügyvivő, S.B.G. & K. Szabadalmi Ügyvivői Iroda, Budapest
- (54) **Kommutátor villanymotorhoz**
- (51) *H01R 39/06* (2006.01)
H01R 39/04 (2006.01) (13) T2
- (30) 10338450 2003.08.21. DE
-
- (11) **E006086**
- (21) **E 05 014505**
- (96) **EP 20050014505** 2005.07.05.
- (97) **EP 1641095 A1** 2006.03.29.
EP 1641095 B1 2008.05.07.
- (73) Tehalit GmbH, 67716 Heltersberg (DE)
- (72) Eberle, Patrick
- (74) Kocsis Péter, S.B.G. & K. Szabadalmi Ügyvivői Iroda, Budapest
- (54) **Belső sarok kábelcsatornákhöz**
- (51) *H02G 3/06* (2006.01) (13) T2
- (30) 202004011188 U 2004.07.16. DE
-
- (11) **E006190**
- (21) **E 05 290581**
- (96) **EP 20050290581** 2005.03.16.
- (97) **EP 1684394 A1** 2006.07.26.
EP 1684394 B1 2009.05.06.
- (73) SOCIETE NOUVELLE TRANSFIX TOULON, 46000 Cahors (FR)
- (72) Faltermeier, Jean-Francis;
Trifigny, Philippe
- (74) dr. Harangozó Gábor, DANUBIA Szabadalmi és Jogi Iroda Kft., Budapest

-
- (54) **Középfeszültségű/kisfeszültségű villamos transzformátorálmás**
 (51) *H02H 9/08* (2006.01) (13) T2
 (30) 0550158 2005.01.19. FR
-
- (11) **E006140**
 (21) **E 05 291018**
 (96) **EP 20050291018** 2005.05.11.
 (97) **EP 1722495 A1** 2006.11.15.
EP 1722495 B1 2009.03.25.
 (73) Alcatel Lucent, 75008 Paris (FR)
 (72) Iachelini, Alessandro;
 Bellotti, Giovanni
 (74) Faber Miklós, ADVOPATENT Szabadalmi és Védjegy Iroda, Budapest
- (54) **Eljárás optikai jel átvitelére optikai átviteli rendszerben, és optikai átviteli rendszer az eljárás végrehajtására**
 (51) *H04B 10/18* (2006.01) (13) T2
-
- (11) **E006003**
 (21) **E 04 741601**
 (96) **EP 20040741601** 2004.05.19.
 (97) **EP 1627489 A1** 2004.12.02.
EP 1627489 B1 2009.04.01.
 (73) Nagravision SA, 1033 Cheseaux-sur-Lausanne (CH)
 (72) JUNOD, Pascal;
 VAUDENAY, Serge
 (74) Sári Tamás Gusztáv, DANUBIA Szabadalmi és Jogi Iroda Kft., Budapest
- (54) **Eszköz és eljárás adatblokk titkosítására és visszafejtésére**
 (51) *H04L 9/06* (2006.01) (13) T2
 (30) 03011696 2003.05.23. EP
-
- (11) **E006000**
 (21) **E 04 713055**
 (96) **EP 20040713055** 2004.02.20.
 (97) **EP 1716672 A1** 2005.09.01.
EP 1716672 B1 2009.04.01.
 (73) TELEFONAKTIEBOLAGET LM ERICSSON (publ), 164 83 Stockholm (SE)
 (72) KAMPMANN, Markus;
 HORN, Uwe;
 HARTUNG, Frank;
 BALDO, Nicola;
 LUNDBERG, Jonas;
 WESTERLUND, Magnus;
 STILLE, Mats
 (74) dr. Köteles Zoltán, S.B.G. & K. Szabadalmi Ügyvivői Iroda, Budapest
- (54) **Eljárás, berendezés és számítógépes program termék adatcsomag-átvitel vezérléséhez**
 (51) *H04L 12/56* (2006.01) (13) T2
-
- (11) **E006111**
 (21) **E 03 783941**
 (96) **EP 20030783941** 2003.07.29.
 (97) **EP 1530861 A1** 2004.02.19.
EP 1530861 B1 2009.05.13.
 (73) T-Mobile Deutschland GmbH, 53227 Bonn (DE)
 (72) MOSSAKOWSKI, Gerd
 (74) Mák András, S.B.G. & K. Szabadalmi Ügyvivői Iroda, Budapest
- (54) **Eljárás objektumok video-felügyeletére mobil kommunikációs rendszer alkalmazásával**
-
- (51) *H04L 29/06* (2006.01)
G08B 27/00 (2006.01)
H04L 29/12 (2006.01)
G08B 26/00 (2006.01) (13) T2
 (30) 10234644 2002.07.29. DE
-
- (11) **E006094**
 (21) **E 05 733487**
 (96) **EP 20050733487** 2005.04.18.
 (97) **EP 1738600 A1** 2005.11.03.
EP 1738600 B1 2008.06.18.
 (73) SIEMENS AKTIENGESELLSCHAFT, München (DE)
 (72) Junghanns, Steffen;
 Oestreich, Stefan;
 Vallentin, Claudia
 (74) Mák András szabadalmi ügyvivő, S.B.G. & K. Szabadalmi Ügyvivői Iroda, Budapest
- (54) **Transzkódermentes operációs kapcsolat felépítése**
 (51) **H04Q 7/30** (13) T2
 (30) 200410019987 2004.04.23. DE
-
- (11) **E006004**
 (21) **E 06 775699**
 (96) **EP 20060775699** 2006.07.11.
 (97) **EP 1902591 A1** 2007.01.18.
EP 1902591 B1 2009.04.01.
 (73) T-Mobile International AG, 53227 Bonn (DE)
 (72) JESSEN, Peter;
 WEIGANG, Holger
 (74) Mák András, S.B.G. & K. Szabadalmi Ügyvivői Iroda, Budapest
- (54) **Eljárás mobil rádiótelefonhálózat előfizetőjének értesítésére a nem fogadott hívásokról**
 (51) *H04W 4/00* (2009.01)
H04M 1/57 (2006.01)
H04M 3/42 (2006.01) (13) T2
 (30) 102005032811 2005.07.12. DE
 102006006874 2006.02.15. DE
-
- (11) **E006266**
 (21) **E 04 822348**
 (96) **EP 20040822348** 2004.11.03.
 (97) **EP 1810540 A1** 2006.05.11.
EP 1810540 B1 2009.05.27.
 (73) Telefonaktiebolaget LM Ericsson (publ), 164 83 Stockholm (SE)
 (72) STUEMPert, Martin;
 EWERT, Joerg, Christian
 (74) dr. Köteles Zoltán, S.B.G. & K. Szabadalmi Ügyvivői Iroda, Budapest
- (54) **Eljárás és egység telekommunikációs hálózaton keresztül történő adatátvitelre**
 (51) *H04W 8/24* (2009.01) (13) T2
-
- (11) **E006223**
 (21) **E 04 796869**
 (96) **EP 20040796869** 2004.10.28.
 (97) **EP 1690431 A2** 2005.05.12.
EP 1690431 B1 2009.05.06.
 (73) QUALCOMM INCORPORATED, San Diego, California 92121 (US)
 (72) JI, Tingfang;
 AGRAWAL, Avneesh;
 TEAGUE, Edward, H.

-
- (74) dr. Antalffy-Zsiros András, DANUBIA Szabadalmi és Jogi Iroda Kft., Budapest
- (54) **Korlátozott ismételt felhasználás vezeték nélküli kommunikációs rendszerhez**
- (51) *H04W 16/12* (2009.01) (13) T2
- (30) 516558 P 2003.10.30. US
871084 2004.06.18. US
-
- (11) E006100
(21) E 05 825172
(96) EP 20050825172 2005.11.23.
(97) EP 1815717 A1 2006.06.01.
EP 1815717 B1 2008.05.28.
- (73) Kufner Textil GmbH, München (DE)
(72) Voigt, Andreas;
Klemm, Brigitte
- (74) Kis-Kovács Annemarie, DANUBIA Szabadalmi és Jogi Iroda Kft., Budapest
- (54) **Eljárás textil felületfűtőelem előállítására**
- (51) *H05B 3/34* (2006.01)
B60N 2/56 (2006.01) (13) T2
- (30) 200410056737 2004.11.24. DE
-
- (11) E006097
(21) E 05 012059
(96) EP 20050012059 2005.06.03.
(97) EP 1615476 A2 2006.01.11.
EP 1615476 B1 2008.05.07.
- (73) Patent-Treuhand-Gesellschaft für elektrische Glühlampen mbH, 81543 München (DE)
(72) Franck, Felix, Dr.;
Sowa, Wolfram, Dr.
- (74) Mák András, S.B.G. & K. Szabadalmi Ügyvivői Iroda, Budapest
- (54) **Kapcsolási elrendezés tehermentesített kapcsolókkal rendelkező teljes hiddal, lámpák üzemeltetésére**
- (51) *H05B 41/28* (2006.01)
H05B 41/285 (2006.01) (13) T2
- (30) 102004033377 2004.07.09. DE
-
- (11) E006219
(21) E 06 722659
(96) EP 20060722659 2006.03.22.
(97) EP 1872632 A1 2006.10.26.
EP 1872632 B1 2009.07.01.
- (73) Osram Gesellschaft mit beschränkter Haftung, 81543 München (DE)
(72) Fischer, Klaus;
KREITTMAYR, Josef
- (74) Mák András, S.B.G. & K. Szabadalmi Ügyvivői Iroda, Budapest
- (54) **Elektronikus gyűjtőáramkör fázishasító fényszerőszabályozó felismeréssel**
- (51) *H05B 41/392* (2006.01)
H05B 41/282 (2006.01) (13) T2
- (30) 200510018793 2005.04.22. DE
-
- (11) E006222
(21) E 06 722663
(96) EP 20060722663 2006.03.22.
(97) EP 1872634 A1 2006.10.26.
EP 1872634 B1 2009.06.24.
- (73) Osram Gesellschaft mit beschränkter Haftung, 81543 München (DE)
(72) Fischer, Klaus;
KREITTMAYR, Josef
- (74) Mák András, S.B.G. & K. Szabadalmi Ügyvivői Iroda, Budapest
- (54) **Elektronikus gyűjtőáramkör meddőáram-ingadozás csökkentésére**
- (51) *H05B 41/392* (2006.01)
H05B 41/28 (2006.01) (13) T2
- (30) 102005018795 2005.04.22. DE
-

A rovat 234 db közlést tartalmaz.

Európai szabadalmak szövege fordítás-kijavításának közzététele

- | | | |
|---|------------------------------------|---------|
| (11) E004525 | (51) <i>A61K 31/4965</i> (2006.01) | |
| (21) E 04 719389 | <i>C07D 401/04</i> (2006.01) | |
| (96) EP 20040719389 2004.03.11. | <i>C07D 403/06</i> (2006.01) | |
| (97) EP 1608374 A1 2004.10.07. | <i>C07D 207/34</i> (2006.01) | |
| EP 1608374 B1 2008.11.05. | <i>C07D 207/40</i> (2006.01) | |
| (73) Actimis Pharmaceuticals, Inc., La Jolla CA 92037 (US) | <i>C07C 311/37</i> (2006.01) | |
| (72) LI, Yingfu; | <i>C07D 403/04</i> (2006.01) | |
| BACON, Kevin; | <i>C07D 487/04</i> (2006.01) | |
| SUGIMOTO, Hiromi; | <i>A61K 31/405</i> (2006.01) | |
| FUKUSHIMA, Keiko; | <i>C07D 453/02</i> (2006.01) | |
| HASHIMOTO, Kentaro; | <i>A61K 31/497</i> (2006.01) | |
| MARUMO, Makiko; | <i>C07D 241/04</i> (2006.01) | |
| MORIWAKI, Toshiya; | <i>C07D 243/08</i> (2006.01) | |
| NUNAMI, Noriko, 56 Sumitomo-Seiyaku; | <i>A61K 31/4015</i> (2006.01) | |
| TSUNO, Naoki; | <i>A61K 31/439</i> (2006.01) | |
| URBAHNS, Klaus; | | |
| YOSHIDA, Nagahiro | | |
| (74) Szentpéteri Zsolt, S.B.G. & K. Szabadalmi Ügyvivői Iroda, Budapest | (30) 03006293 2003.03.24. EP | (13) T4 |
| (54) Asztma és egyéb gyulladáshoz vagy immunológiai rendellenes- ségek kezelésére szolgáló CCR3 antagonisták aktivitású 2-feno- xi- és 2-fenil-szulfonamid-származékok | | |

A rovat 1 db közlést tartalmaz.

Vegyes európai szabadalmi közlemények

| Jogutódlás | |
|--|----------------|
| (11) E.000.828 | (21) E03711784 |
| (73) KESO AG, Richterswil (CH) | |
| (74) Mészárosné Dónusz Katalin szabadalmi ügyvivő, S.B.G. & K. Szabadalmi Ügyvivői Iroda, Budapest | |
| (11) E.001.167 | (21) E03104347 |
| (73) Asahi Kasei Toko Power Devices Corporation, Tokyo (JP) | |
| (74) DANUBIA Szabadalmi és Jogi Iroda Kft., Budapest | |
| (11) E.002.460 | (21) E03025247 |
| (73) *Acri.Tec GmbH, Hennigsdorf (DE) | |
| (74) DANUBIA Szabadalmi és Jogi Iroda Kft., Budapest | |
| (11) E.005.022 | (21) E05005114 |
| (73) Passavant-Roediger GmbH, Hanau (DE) | |
| (74) DANUBIA Szabadalmi és Jogi Iroda Kft., Budapest | |
| (11) E.005.278 | (21) E06755679 |
| (73) Advanced Plasma Power Limited, St. Albans, Hertfordshire (GB) | |
| (74) S.B.G. & K. Szabadalmi és Ügyvédi Irodák, Budapest | |
| A rovat 5 db közlést tartalmaz. | |
| Név-, illetve címváltozás | |
| (11) E.002.332 | (21) E04026637 |
| (54) Csomagolás és eljárás annak előállítására | |
| (73) SCHELLING AG, Rapperswil (CH) | |
| (11) E.005.655 | (21) E03787919 |
| (54) Eljárás és berendezés nem látható objektumok helyének meghatározására | |
| (73) AB Electronic Limited, Erith, Kent (GB) | |
| A rovat 2 db közlést tartalmaz. | |
| Képviselési megbízás | |
| (21) E03711784 | |
| (73) KESO AG, Richterswil (CH) | |
| (74) Mészárosné Dónusz Katalin szabadalmi ügyvivő, S.B.G. & K. Szabadalmi Ügyvivői Iroda, Budapest | |

KIEGÉSZÍTŐ OLTALMI TANÚSÍTVÁNYRA VONATKOZÓ KÖZLEMÉNYEK

Megadott kiegészítő oltalmi tanúsítványok

- | | | |
|---|------------------|--|
| (11) S000080 | | dómasejtek és az ellenanyagok alkalmazása B-sejtes limfóma kezelésére |
| (21) S 04 00059 | (22) 2004.10.28. | |
| (73) Biogen Idec Inc., San Diego, Kalifornia (US) | | (92) EU/1/03/264/001 2004.01.16 |
| (95) Ibritumomab, amely yttrium [90]konjugálására alkalmas készítményt is tartalmaz | | Engedélyezett termék neve: Ibritumomab tiuxetan (Zevalin) |
| Termék típusa: Gyógyszer | | (24) 2013.11.12 |
| (68) HU 219264 | | (94) 2018.11.12 |
| (54) A Bp35 B-sejtfelszíni antigén („CD20,„) ellen termeltetett monoklonális ellenanyagok, kíméra-ellenanyagok, radioaktívan jelölt ellenanyagok, a monoklonális ellenanyagokat termelő hibrid- | | (74) dr. Pethő Árpád, DANUBIA Szabadalmi és Védjegy Iroda Kft., Budapest |
-

A rovat 1 db közlést tartalmaz.

NÖVÉNYFAJTA-OLTALMI KÖZLEMÉNYEK

Növényfajta-oltalmi bejelentések közzététele

- (21) **F 08 00001** (13) A2 (55)
 (22) **2008.01.29.**
 (71) dr. Murányi István, Kompolt (HU)
 (72) dr. Murányi István 85%, Kompolt (HU);
 Murányi Nóra 15%, Eger (HU)
 (53) **TÁTRA**
 (54) **Tritikale, X Tritikale Vitm.**
 (55)



1. ábra



1. ábra

- (21) **F 08 00004** (13) A2
 (22) **2008.03.28.**
 (71) MTA Mezőgazdasági Kutatóintézete, Martonvásár (HU)
 (72) dr. Bedő Zoltán 25%, Székesfehérvár (HU);
 dr. Láng László 25%, Martonvásár (HU);
 dr. Veisz Ottó 12%, Martonvásár (HU);
 dr. Vida Gyula 12%, Agárd (HU);
 dr. Szunics László 7%, Székesfehérvár (HU);
 dr. Karsai Ildikó 6%, Martonvásár (HU);
 dr. Rakszegi Mariann 4%, Dömsöd (HU);
 dr. Mészáros Klára 4%, Székesfehérvár (HU);
 dr. Szűcs Péter 3%, Martonvásár (HU);
 dr. Szunics Lászlóné 2%, Székesfehérvár (HU)
 (53) **Mv Laura**
 (54) **Búza, Triticum aestivum L.**
 (55)



1. ábra

- (21) **F 08 00003** (13) A2
 (22) **2008.03.28.**
 (71) MTA Mezőgazdasági Kutatóintézete, Martonvásár (HU)
 (72) dr. Bedő Zoltán 25%, Székesfehérvár (HU);
 dr. Láng László 25%, Martonvásár (HU);
 dr. Veisz Ottó 12%, Martonvásár (HU);
 dr. Vida Gyula 12%, Agárd (HU);
 dr. Szunics László 7%, Székesfehérvár (HU);
 dr. Karsai Ildikó 6%, Martonvásár (HU);
 dr. Rakszegi Mariann 4%, Dömsöd (HU);
 dr. Mészáros Klára 4%, Székesfehérvár (HU);
 dr. Szűcs Péter 3%, Martonvásár (HU);
 dr. Szunics Lászlóné 2%, Székesfehérvár (HU)
 (53) **Mv Lucia**
 (54) **Búza, Triticum aestivum L.**

A rovat 3 db közlést tartalmaz.

Megadott növényfajta-oltalmak

| | | | |
|--|-----------------------|--|-----------------------|
| <p>(51) PAPAV_SOM (11) 000077 (21) F 06 00026 (22) 2006.04.20. (40) 2008.10.28. (73) Gyógynövény Kutató Intézet Rt., Budakalász (HU) (72) dr. Szatmáry Miklós 45%, Budapest (HU); Matiz Julianna 30%, Budapest (HU); dr. Szűcs Zoltán 15%, Szentendre (HU); dr. Nyiredi Szabolcs 10%, Budapest (HU) (53) Buddha (54) Mák, Papaver somniferum L.</p> | <p>(13) B1</p> | <p>(51) AVENA_SAT (11) 000078 (21) F 07 00016 (22) 2007.05.09. (40) 2009.09.28. (73) Gabonakutató Nonprofit Közhasznú Korlátolt Felelősségű Társaság, Szeged (HU) (72) dr. Palágyi András 45%, Szeged (HU); Benke László 35%, Ferencszállás (HU); Végh Ágnes 10%, Székkutas (HU); Földesi Sándor 10%, Hódmezővásárhely (HU) (53) GK IMPALA (54) Zab, Avena sativa L. (74) dr. Lele István jogtanácsos, Szeged</p> | <p>(13) B1</p> |
|--|-----------------------|--|-----------------------|

A rovat 2 db közlést tartalmaz.

HASZNÁLATI MINTA KÖZLEMÉNYEK

Adatközlés használati mintaoltalmi bejelentésekről

A – SZEKCIÓ KÖZSZÜKSÉGLETI CIKKEK

- (21) **U 09 00214** (22) **2009.11.05.**
(71) Balaban Gida San VE Tic A.S, Sakarya 1 Organize San. Böl. 1 Yol No 24 Hanli Beldesi Adapazari (TR)
- (54) **Csokoládéval bevont, marshmallow-val töltött élelmiszer-termék**
(30) 2008/09107 2008.11.27. TR
(74) dr. Harangozó Gábor, DANUBIA Szabadalmi és Jogi Iroda Kft., Budapest

- (21) **U 09 00192** (22) **2009.10.07.**
(71) Balázsfi Bálint, Domaszék, 6781 Dankó tér 7. (HU)
- (54) **Hordozható számítógép tartó szerkezet, különösen ülő- és fekvő testhelyzetben történő alkalmazásra, előnyösen sík-lemezből**

- (21) **U 09 00196** (22) **2009.10.09.**
(71) Kapuvár Városi Önkormányzat, Kapuvár, 9330 Fő tér 1. (HU)
- (54) **Berendezés emberi test kezelésére szén-dioxid-gázzal**

- (21) **U 09 00195** (22) **2009.10.09.**
(71) Schült Antal, Visegrád, 2025 Pázmány P. u. 15. (HU)
- (54) **Univerzális gyógygyógyággy gerincbetegségek gyógyításához**

- (21) **U 09 00198** (22) **2009.10.12.**
(71) Vincze Zoltán, Budapest, 1155 Törökszegfü tér 2. fszt. 1. (HU)
- (54) **Védőeszköz az emberi arc száj- és orrnyílásának eltakarására**
(74) Horváthné Faber Enikő, ADVOPATENT Szabadalmi és Védjegy Iroda, Budapest

B – SZEKCIÓ IPARI MŰVELETEK ÁLTALÁBAN ÉS SZÁLLÍTÁS

- (21) **U 09 00215** (22) **2009.11.05.**
(71) Molnár Attila, Budapest, 1171 Rákoskerti u. 27. (HU)
- (54) **Öntapadó intarzia**

- (21) **U 09 00193** (22) **2009.10.07.**
(71) Sarnek Zsolt, Sopron, 9400 Lóvér krt. 83. (HU)
- (54) **Berendezés illatanyagok vezérelt kijuttatására**
(74) dr. Antalffy-Zsiros András, DANUBIA Szabadalmi és Jogi Iroda Kft., Budapest

D – SZEKCIÓ TEXTIL, PAPIR

- (21) **U 09 00199** (22) **2009.10.19.**
(71) Sélley Gáborné, Budapest, 1055 Nagy Ignác u. 19/a II. em. 18. (HU)
- (54) **Kézi szövéshez használható szövőkeret csavarmenetes rúd alakú szálrendezővel**

E – SZEKCIÓ HELYHEZ KÖTÖTT LÉTESÍTMÉNYEK

- (21) **U 09 00207** (22) **2009.10.22.**
(71) Aszalós Sándor, Pilisszentiván, 2084 Akácfa u. 3. fsz. 3. (HU)
- (54) **Fóliaréteges ablak**

- (21) **U 09 00205** (22) **2009.10.21.**
(71) Gémesi Gyula, Esztergom, 2500 Berényi u. 7. (HU)
- (54) **Zsalurögzítés bennmaradó zsaluzathoz**
(74) Hergár Jenő szabadalmi ügyvivő, Budapest

- (21) **U 09 00201** (22) **2005.10.10.**
(71) Lukovics, Július, Komárno, 945 01 I. Madácha 8/4 (SK);
Konczer, Jozef, Komárno, 945 01 Hviezda ul. 8/2 (SK);
Szabó, Ernest, Komárno, 945 01 biskupa Királya 22/2 (SK)
- (54) **Kapcsolási elrendezés búvárszivattyúval üzemeltetett termál-vízutak kísérőgázának hasznosítására**
(74) dr. Jakab Judit, S.B.G. & K. Szabadalmi Ügyvivői Iroda, Budapest

- (21) **U 09 00197** (22) **2009.10.12.**
(71) Kovács György, Győr, 9023 Attila út 3. (HU)
- (54) **Eljárás és berendezés burkolatok kialakítására és javítására**

- (21) **U 09 00194** (22) **2009.10.08.**
(71) Reinhard Eder, Blechbaugesellschaft m.b.H., 9100 Völkermarkt Frankenweg 2 (AT)
- (54) **Készlet tetőfelépítmények be- és/vagy felépítéséhez**
(30) GM7112008 2008.12.09. AT
(74) dr. Jalsovszky Györgyné és dr. Miskolczi Mária, Budapest

- (21) **U 09 00217** (22) **2009.11.10.**
(71) Tarány Gábor, Dunaújváros, 2400 Fiastyúk u. 8. (HU)
- (54) **Közúti és hídi védőkorlát-szerkezet**
(66) U0900144 2009.07.17. HU
(74) dr. Kriston Pál, Budapest

- (21) **U 09 00218** (22) **2009.11.10.**
(71) Tarány Gábor, Dunaújváros, 2400 Fiastyúk u. 8. (HU)
- (54) **Közúti védőkorlát-szerkezet**
(74) dr. Kriston Pál, Budapest

F – SZEKCIÓ MECHANIKA, VILÁGÍTÁS, FŰTÉS

- (21) **U 09 00191** (22) **2009.10.07.**
(71) Hódi András, Budapest, 1135 Petneházy u. 70-72 V/9. (HU);
Vass Gábor, Sződ, 2134 Forgács u. 23. (HU)
- (54) **Gumilövedékes gáz- és riasztórevolver excentrikus és keményfém betétezett dobbal és csővel**
(74) dr. Máyer Julianna, Fazekas & Társai Ügyvédi Iroda, Budapest

Adatközlés használati mintaoltalmi bejelentésekről

- (21) **U 09 00203** (22) **2009.10.21.**
 (71) Trampitsch Gábor, Miskolc, 3529 Dobozy M. u. 13. (HU)
 (54) **Füstcsőbe építhető kondenzációs hőcserélő**

G – SZEKCIÓ
FIZIKA

- (21) **U 09 00206** (22) **2009.03.12.**
 (71) Kohán Sándor, Taszár, 7261 Petőfi S. u. 31. (HU)
 (54) **Ferdemérő**

- (21) **U 09 00208** (22) **2009.10.24.**
 (71) Maknics Albert, Kismaros, 2623 Vörösbegy u. 18. (HU)
 (54) **Érintőképernyős asztal**

- (21) **U 09 00209** (22) **2009.10.23.**
 (71) Maknics Albert, Kismaros, 2623 Vörösbegy u. 18. (HU)
 (54) **Közlekedési, -színes felületek változásával- előjelzést is adó jelzőlámpa**

- (21) **U 09 00213** (22) **2009.11.05.**
 (71) Váthy Zoltán, Zalaszentgrót, 8790 Katalin Ltp. 2/b (HU);
 Percz Zoltán Péter, Zalaszentgrót, 8790 Katalin Ltp. 6/b (HU)
 (54) **Műanyag tokozású RFID azonosító termék műanyag tokozású elektronikus áruvédelmi (EAS) címkékhez**

- (21) **U 09 00204** (22) **2009.10.21.**
 (71) Pétermann László, Pécs-Vasas, 7691 Liget u. 2. (HU)
 (54) **Közmű oszlop védőrács plakáthelyekkel**

- (21) **U 09 00216** (22) **2009.11.09.**
 (71) Rossu László, Budapest, 1046 Külső Szilágyi út 66. (HU)
 (54) **Pénztárgép vezérlő elektronika**

H – SZEKCIÓ
VILLAMOSSÁG

- (21) **U 09 00212** (22) **2009.11.03.**
 (71) Bodnár Imre, Nagykovácsi, 2094 Fűrész u. 6. (HU)
 (54) **Csuklóra helyezhető mobiltelefon hívásjelző-karperec**
 (74) dr. Karkosák Balázs, Hirsch Ügyvédi Iroda, Budapest

- (21) **U 09 00202** (22) **2009.10.20.**
 (71) Kiss János Ferenc, Budapest, 1126
 Bőszörményi út 34/a II/2. (HU)
 (54) **Klíma barát települési célú, háztartási méretű füstgáz-hőcserélős termovillamos kogenerációs mikroerőmű**

- (21) **U 09 00210** (22) **2009.10.30.**
 (71) Megawatt Mérnökiroda Kft., Budapest, 1184
 Lakatos út 61–63. (HU)
 (54) **Madárvédő burkolat, dupla támszigetelés, pótszálás közepesfeszültségű szabadvezeték hálózatokhoz**
 (74) Szilágyi Ildikó, VTPatent Kft., Budapest

A rovat 26 db közlést tartalmaz.

Megadott használati mintaoltalmak

A – SZEKCIÓ
KÖZSZÜKSÉGLETI CIKKEK

- (51) **A01K 27/00** (2006.01)
 (11) **003691** 2009.10.28.
 (21) **U 09 00111** (22) **2009.05.26.**
 (73) Julius-K9 Bt., Szigetszentmiklós (HU)
 (72) Sebő Gyula, Szigetszentmiklós (HU)
 (54) **Kutyahám**
 (74) Mészárosné Dónusz Katalin, S.B.G. & K. Szabadalmi Ügyvivői Iroda, Budapest

(57) Kutyahám (15), amelynek a kutya testére simuló része (2,3), a kutyahámot (15) rögzítő elemei (12, 13, 14), valamint a kutyahám (15) felső részén rögzített fogantyúja (4) és vezetópórázt befogadó, a kutyahám (15) hátsó részén (2) a fogantyú (4) alatt rögzített karikája (10) van, azzal jellemezve, hogy a fogantyút (4) és a karikát (10) rögzítő rögzítőhevedere (16) van.

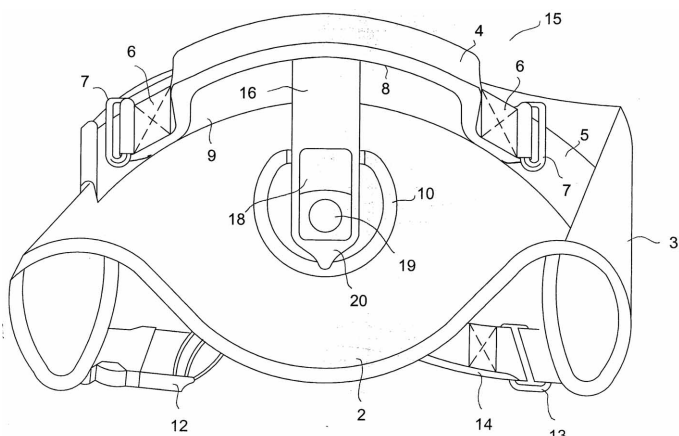

2. ábra

- (51) **A61B 5/00** (2006.01)
G08B 19/00 (2006.01)
G08B 23/00 (2006.01)
G08B 25/00 (2006.01)
 (11) **003694** 2009.11.03.
 (21) **U 09 00167** (22) **2004.01.27.**
 (67) P0400269 2004.01.27. HU
 (73) (72) Eördögh Árpád, Diósjenő (HU)
 (54) **Élő testre rögzíthető, többérzékelős, folyamatos üzemű, többfunkciós, vezeték nélküli, kombinált, automatikus, állapotjelző táv-pánikriasztó rendszer**

(57) Élő testre rögzíthető, többérzékelős, folyamatos üzemű többfunkciós, vezeték nélküli, kombinált, automatikus, állapotjelző táv-pánikriasztó, azzal jellemezve, hogy a rendszer élő szervezet bőrfelületére erősíthető, vezeték nélküli, gombakkumulátorral üzemelő pánikreakció érzékelőkből (1), ezek jelsugárzóiból, rejtett, stabil érzékelő-jeltovábbítókból (2) más helyiségben elhelyezett, saját erőforrással (4) ellátott központi érzékelő-elemző egységből (3), valamint a hozzá kötött, általa vezérelt hagyományos biztonsági berendezésekből (5, 6, 7, 8, 9, 10, 11) áll.

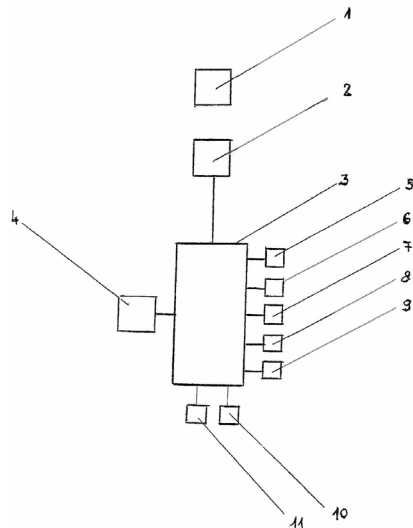

1. ábra

- (51) **A61M 5/158** (2006.01)
A61M 5/32 (2006.01)
 (11) **003685** 2009.10.28.
 (21) **U 08 00132** (22) **2008.07.09.**
 (73) Poly Medicure Ltd., New Delhi (IN)
 (72) Baid, Rishi, New Delhi (IN)
 (54) **Biztonsági eszköz intravénás katéter szerelvény tűjéhez**
 (30) 202007009977.0 2007.07.17. DE
 (74) Kovács Gábor, DANUBIA Szabadalmi és Jogi Iroda Kft., Budapest

(57) Tűhöz való biztonsági eszköz intravénás katéter szerelvényhez, amely tűhöz való biztonsági eszköz (40) tartalmaz:

egy tű (20) befogadására alkalmas alapot (42), amelyen tű (20) befogadására kialakított járat van;

az alaphoz (42) kiterjesztett és egy összezárt helyzet között mozgatható pófák (48) csatlakoznak, és a pófák (48) között átvezetett tű (20) által kiterjesztett helyzetben a pófák (48) külső átmérője nagyobb, mint a pófáknak (48) a tűnek (20) pófák (48) közül való eltávolítása melletti összezárt helyzetében;

amely pófák (48) kiterjesztett helyzetében a tű (20) az alaphoz (42) képest elmozgatható, továbbá

a pófák (48) összezárt helyzetben összeháródnak a tű (20) hegye körül és a tűnek (20) az alaphoz képesti viszonylagos mozgását megakadályozzák;

azzal jellemezve, hogy a két, egymással szemben elhelyezkedő pófát (48) legalább egy, az alaptól (42) távköznnyire lévő összekötő (49) kapcsolja össze egymással.

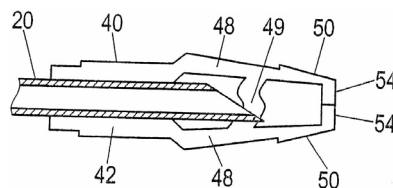

13. ábra

- (51) **A63C 17/06** (2006.01)
 (11) **003692** 2009.10.28.
 (21) **U 09 00117** (22) **2009.06.04.**
 (73) (72) Bangó László, Budapest (HU)
 (54) **Lábra erősíthető mechanikus és légrugós-görgős sporteszköz**

(57) Lábra erősíthető mechanikus és légrugós-görgős sporteszköz, amely magasszárú sportcipőt, ennek talpára szerelt elől-hátul iránytartó csappal ellátott konzolt tartalmaz, melynek középső része légrugóként működő dugattyús léghengert tart, a dugattyú tengelyének végére rögzített vezető hüvelyekkel és mechanikus rugókkal szerelt görgőtartó egységgel, azzal jellemezve, hogy a magasszárú sportcipő (1), a konzol (2) két karjának végéi lévő talp és saroklemezhez van erősítve, a konzol (2) középső tartógyűrűjében légrugóként működő dugattyús léghenger (4) van, a léghengerben (4) lévő dugattyú (13) tengelyének (5) végtőnkjére erősített két görgőtartó penge (7) közé görgőtengelyekre (8) szerelt görgők (6) egygörgősorú görgőtartó egységet alkotnak.

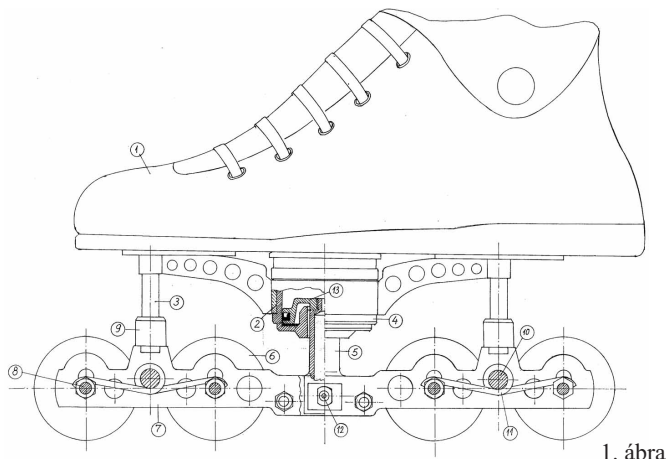

1. ábra

B – SEKCIÓ IPARI MŰVELETEK ÁLTALÁBAN ÉS SZÁLLÍTÁS

- (51) **B25B 7/00** (2006.01)
 (11) **003687** 2009.10.28.
 (21) **U 08 00228** (22) **2008.12.15.**
 (73) KE-KELIT Kunststoffwerk Gesellschaft m.b.H, Linz (AT)
 (72) Grüblinger, Johann, Neustift (AT)
 (54) **Berendezés különböző névleges átmérőjű, műanyagcsövek csatlakozó végeinek csavarásra merev letámasztásához**
 (30) GM749/2007/2007.12.18. AT
 (74) Mester Tamás, SWORKS Nemzetközi Szabadalmi Ügyvivői Iroda, Budapest

(57) Berendezés különböző névleges átmérőjű műanyagcsövek csatlakozóvégeinek csavarásra merev letámasztásához, aminek a tengely (7) körül elfordítható szorítópozái (1a, 1b) vannak, amiknek a csatlakozóvégek elhelyezésére különböző névleges átmérőhöz méretezett nyílásai (3, 5), valamint a lengőtengelyen (7) keresztül meghosszabbított működtetőtagjai (8) vannak, azzal jellemezve, hogy a működtetőtagok (8) pótlólagospofákat (2a, 2b) alkotnak további névleges átmérőhöz méretezett nyílásokkal (4, 6) és a szorítópozákkal (1a, 1b) fogódarabokat alkotnak a pótlólagospofák (2a, 2b) működtetéséhez.

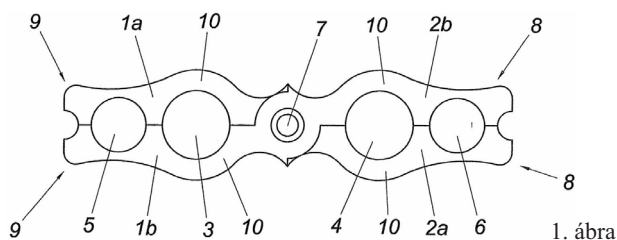

1. ábra

- (51) **B32B 7/10** (2006.01)
 (11) **003686** 2009.10.28.
 (21) **U 08 00206** (22) **2008.11.12.**
 (73) (72) Molnár Attila, Budapest (HU)
 (54) **Öntapadó fafurnér lap**

(57) Öntapadó fafurnér lap, azzal jellemezve, hogy egy fafurnér lapból (1) és arra kasirozott egyik oldalán védőfóliával (3) ellátott öntapadó ragasztófóliából (2) áll.

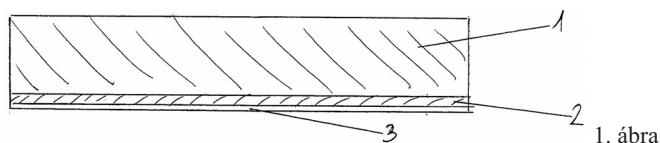

1. ábra

- (51) **B32B 23/00** (2006.01)
B32B 29/00 (2006.01)
 (11) **003688** 2009.10.28.
 (21) **U 09 00088** (22) **2009.04.28.**
 (73) (72) Tichy Ákos, Budapest (HU)
 (54) **Tartós felületű dekorációs anyag**

(57) Tartós felületű dekorációs eszköz, amelynek papír alapanyaga felületére információhordozó nyomdatechnikai réteg van felhívve, azzal jellemezve, hogy a papír alapanyag ívekben (1) van kiserelve, melyek felületére az információhordozó nyomdatechnikai réteg (2) ofszet nyomatok révén van felhordva, a nyomtatott papír alapanyag ívekben (1) az átlátszó borítás fóliaborítás (3) és a papír alapanyag ívek (1) a fóliaborítás (3) révén vannak egymás mellé rögzítve és tekercsként kiserelve.

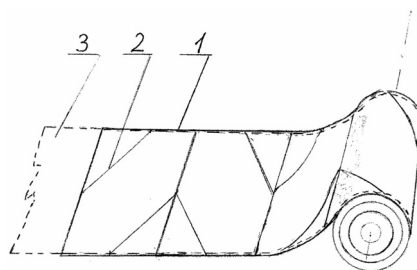

1. ábra

F – SEKCIÓ MECHANIKA, VILÁGÍTÁS, FŰTÉS

- (51) **F23G 7/00** (2006.01)
F23G 7/12 (2006.01)
 (11) **003693** 2009.10.28.
 (21) **U 09 00119** (22) **2009.06.09.**
 (73) Energy Concept Kft., Szigetszentmiklós (HU)
 (72) Bálint István, Budapest (HU);
 Szinay Zoltán, Dunaharaszti (HU)
 (54) **Növelt teljesítményű kemence, szemes termékek pörkölésére, polimerek alacsony hőfokú bontására**
 (74) S.B.G.&K. Szabadalmi és Ügyvédi Iroda, Derzsi Katalin szabadalmi ügyvivő, Budapest

(57) Többféle üzemmódban működtethető, főként termények pörkölésére és polimerek alacsony hőfokú hőbontására alkalmas kemence, mely tüzetert, belső kamrát, csőtengelyt (10), ahhoz kapcsolódó hajtóművet (13), továbbá egy vagy több lapátot (19) és égőt (20), valamint salak- és gőztávoltító elemeket (22, 24, 12) tartalmaz, azzal jellemezve, hogy olyan két féldarabból áll, melyek közül a felső hengeres oldalfalakkal rendelkező dóm (1), belső kamráját egyrészt a dóm (1) palástjának belső felülete és az alsó féldarabban elhelyezett tüztér felett elrendezett vízszintes, előnyösen bordákkal erősített fenéklap által határolt tér képezi, másrészt a dóm (1) tetejétől centrálisan befelé irányuló, a tüztérbe benyúló hengeres ház belső üregének a közbelső fűtőelemet (18) képező része alkotja, a belső kamra két részének légtére egymással kapcsolatban áll, az üreges hengeres ház felső részébe nyúlik be a dóm teteje felől tengelyirányban változtatható magasságban a csőtengely (10), és az üreges hengeres ház külső felületére a fenéklap felett állítható szögű és tengelyirányban állítható magasságú egy vagy több, a csőtengely (10) révén forgatható lapát (19) van szerelve, míg az alsó, a tüzetert magában foglaló kemencefél egy serpenyőszerű elem.

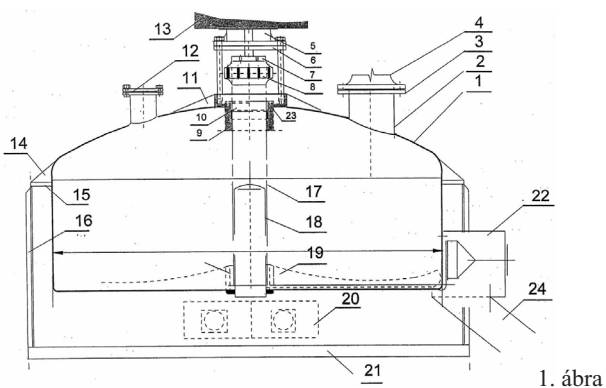

1. ábra

G – SZEKCIÓ
FIZIKA

- (51) *G08G 1/00* (2006.01)
G08G 1/095 (2006.01)
 (11) 003689 2009.10.28.
 (21) U 09 00109 (22) 2009.05.25.
 (73) Signalbau Huber GmbH, Unterensingen (DE)
 (72) Rosskopf, Manfred, Garbenstetten (DE)

(54) Videodetektálás PMD szenzorikával

- (30) 202008007078.3 2008.05.26. DE
 (74) dr. Antalffy-Zsiros András, DANUBIA Szabadalmi és Jogi Iroda Kft., Budapest

(57) Világítóegység (10) elsősorban közlekedés résztvevőinek képi detektálására alkalmas készülékhez, amelynek látható tartományba eső hullámhosszúságú fényt kibocsátó első világítóeszköze (11) és nem látható tartományba eső hullámhosszúságú fényt kibocsátó második világítóeszköze (12) van, azzal jellemezve, hogy az egymástól függetlenül működtethető első és második világítóeszköz (11, 12) egyetlen világítóegységgé (10) van összeépítve.

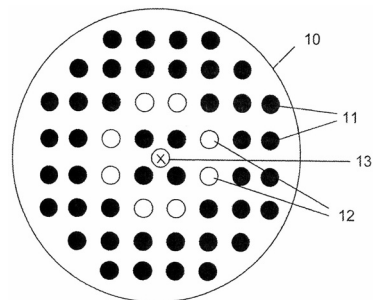

1. ábra

A rovatban meghirdetett használati mintaoltalmak száma: 9 db.

Használati mintaoltalom megszűnése és újra érvénybe helyezése

| Használati mintaoltalom megszűnése díjfizetés hiányában | MM3K | | |
|---|-----------------|---|-----------------|
| (11) 001944 | (21) U 00 00113 | (11) 002835 | (21) U 04 00093 |
| (54) Papírtermék alapanyagú horgászszinór-tároló eszköz | | (54) Eszköz kis mennyiségű áru szállításához, elsősorban háztartási bevásárláshoz | |
| (11) 001959 | (21) U 00 00114 | (11) 002844 | (21) U 03 00081 |
| (54) Élettartam-növelő horgászszinór-tároló eszköz | | (54) Toalett ülőke tisztántartó- és egészségvédő fóliatömb | |
| (11) 002165 | (21) U 01 00086 | (11) 002944 | (21) U 04 00089 |
| (54) Keretszerkezet villamos szerelvények felszereléséhez | | (54) Kiemelten figyelemfelhívó reklámberendezés | |
| (11) 002369 | (21) U 02 00117 | (11) 003577 | (21) U 08 00155 |
| (54) Berendezés dinamikusan változó információ megjelenítésére, elsősorban reklámokhoz | | (54) Tisztítóeszköz, elsősorban WC-csésze tisztításához | |
| (11) 002389 | (21) U 02 00114 | (11) 003586 | (21) U 08 00186 |
| (54) Valuta árfolyam-érték és mértékegység-átalakító zsebszámológép | | (54) Fogyasztó eszköz alakformálásra | |
| (11) 002589 | (21) U 03 00094 | A rovat 16 db közlést tartalmaz. | |
| (54) Redőny, főleg biztonsági redőny | | Használati mintaoltalom megszűnése lemondás miatt | MH3K |
| (11) 002590 | (21) U 03 00093 | (11) 002938 | (21) U 04 00250 |
| (54) Háromkerekű közlekedési eszköz | | (54) Lábra erősíthető légrugós-görgős sporteszköz | |
| (11) 002617 | (21) U 03 00097 | A rovat 1 db közlést tartalmaz. | |
| (54) Önműködő virágelarusító berendezés | | Használati mintaoltalom újra érvénybe helyezése | NB3K |
| (11) 002723 | (21) U 03 00084 | (11) 003554 | (21) U 08 00062 |
| (54) Forgótükrös kivetítő berendezés sugárforrással, vezérlő és eltérítő egységgel és kivetítő ernyővel | | (54) Elektronikus vízkömentesítő áramköri elrendezés | |
| (11) 002726 | (21) U 03 00211 | (11) 003554 | (21) U 08 00062 |
| (54) Térbeli stratégiai társasjáték | | (54) Elektronikus vízkömentesítő áramköri elrendezés | |
| (11) 002809 | (21) U 04 00109 | A rovat 2 db közlést tartalmaz. | |
| (54) Áruvédelmi eszköz | | | |

Vegyes használati mintaoltalmi közlemények

| Jogutódlás | PC3K | Név-, illetve címváltozás | HC1K |
|--|-----------------|---|-----------------|
| (11) 002902 (73) Rehab Zrt., Budapest (HU) (74) ADVOPATENT Szabadalmi és Védjegy Iroda, Budapest | (21) U 04 00204 | (11) 003109 (54) Mérő- és leolvasóhely helyiségek vízfelhasználásának és hőmennyiség felhasználásának ellenőrzésére (73) (72) Kulcsár András, Budapest (HU) | (21) U 05 00233 |
| (11) 003109 (73) Kulcsár András, Budapest (HU) (74) dr. Jakab Judit, S.B.G. & K. Szabadalmi Ügyvivői Iroda, Budapest | (21) U 05 00233 | A rovat 1 db közlést tartalmaz. | |
| A rovat 2 db közlést tartalmaz. | | | |
| Képviselőt megszüntetése | HH2K | | |
| (11) 002433 (73) Julius-R Szakértői Mérnökiroda Bt., Budapest (HU) (74) Jankura János, DeveloPat Szabadalmi és Védjegy Iroda, Budapest | (21) U 01 00228 | | |
| A rovat 1 db közlést tartalmaz. | | | |

FORMATERVEZÉSI MINTAOLTALMI KÖZLEMÉNYEK

Adatközlés formatervezési mintaoltalmi bejelentésekről

6. OSZTÁLY
BÚTORZATOK

- (21) **D 09 00211** (22) **2009.11.06.**
 (71) Horváth Csaba Árpád 25%, Budapest, 1096 Vendel u. 7–9. (HU);
 Orosz Klára 25%, Pécs, 7635 Nagyszókói út 24. (HU);
 Palatinus Dóra 25%, Pécs, 7631 Körömvirág u. 11. (HU);
 Makra Zoltán 25%, Pécs, 7631 Körömvirág u. 11. (HU)
- (54) **Finombeton modulbútor, mozaik valamint relief-mintákkal**

7. OSZTÁLY
HÁZTARTÁSI CIKKEK, AMELYEK NEM TARTOZNAK
MÁS OSZTÁLYOKBA

- (21) **D 09 00204** (22) **2009.10.21.**
 (71) Pál Csaba, Érd, 2030 Rákóczi Ferenc u. 83-85. (HU)
- (54) **Tubuskinyomók**
 (74) Benkőné Csillag Lucia szabadalmi ügyvivő, Budapest

8. OSZTÁLY
SZERSZÁMOK, FÉMTÖMEGCIKKEK

- (21) **D 09 00203** (22) **2009.10.20.**
 (71) Barkász Sándor, Békés, 5630 Petőfi Sándor u. 20. (HU)
- (54) **Drénszalag-besajtoló szerszám**
 (74) Székely Éva egyéni szabadalmi ügyvivő, Budapest

- (21) **D 09 00212** (22) **2009.11.11.**
 (71) Gál András, Békés, 5630 Zsilip u. 6. (HU);
 Gyebnár Péter, Tarhos, 5641 Arany J. u. 24. (HU)
- (54) **Ülő-tároló paddal kombinált kerékpártároló**
 (74) Benkőné Csillag Lucia, Budapest

9. OSZTÁLY
CSOMAGOLÓESZKÖZÖK ÉS TARTÁLYOK
ÁRUSZÁLLÍTÁS ÉS ÁRUKÉZELÉS CÉLJÁRA

- (21) **D 09 00205** (22) **2009.10.26.**
 (71) Ranyák György, Budapest, 1094 Tompa u. 15/b (HU)
- (54) **Csomagolás**

10. OSZTÁLY
ÓRÁK, TOVÁBBÁ EGYÉB MÉRŐ-, ELLENŐRZŐ-
ÉS JELZŐBERENDEZÉSEK

- (21) **D 09 00206** (22) **2009.10.28.**
 (71) Ács Zoltán, Dombóvár, 7200 Gyöngyvirág krt. 23. (HU)
- (54) **Csengő és betyár pohár egyben**

19. OSZTÁLY
ÍRÓSZERKEK, IRODAI FELSZERELÉSEK, MŰVÉSZETI
ÉS OKTATÁSI KELLÉKEK

- (21) **D 09 00202** (22) **2009.10.20.**
 (71) Bokros Péter, Budapest, 1026 Trombitás u. 19. (HU);
 Szigethi Imre, Budapest, 1026 Trombitás u. 19. (HU)
- (54) **Ásványvizes címke**

20. OSZTÁLY
ÁRUSÍTÁS ÉS REKLÁMOZÁS CÉLJÁRA SZOLGÁLÓ
ESZKÖZÖK, TÁBLÁK

- (21) **D 09 00210** (22) **2009.11.06.**
 (71) Novák Krisztina, Tahi, 2022 Pataksor 52. (HU)
- (54) **Kardívú kültéri reklámhordozó**

21. OSZTÁLY
JÁTÉKOK, JÁTÉKSZERKEK, SÁTRAK ÉS SPORTCIKKEK

- (21) **D 09 00215** (22) **2009.11.17.**
 (71) Olajos László, Budapest, 1118 Kaptárkó u. 9. III. em. 9. (HU)
- (54) **Professzionális jégkorong korcsolya**

23. OSZTÁLY
FOLYADÉKELOSZTÓ BERENDEZÉSEK,
EGÉSZSÉGÜGYI, FŰTŐ-, SZELLŐZTETŐ-,
ÉS LÉGKONDITIONÁLÓ BERENDEZÉSEK,
SZILÁRD FŰTŐANYAGOK

- (21) **D 09 00207** (22) **2009.11.03.**
 (71) Berkes Béla, Kecskemét, 6000 Máriahegy 113/A (HU)
- (54) **Napkollektor abszorberei nűtféderrel**

- (21) **D 09 00208** (22) **2009.11.03.**
 (71) Berkes Béla, Kecskemét, 6000 Máriahegy 113/A (HU)
- (54) **Napkollektor – Goldkollektor**

- (21) **D 09 00213** (22) **2009.11.13.**
 (71) Tóth Zsombor, Budapest, 1021 Széphalom u. 10/b (HU)
- (54) **Pipa formájú kandallócsalád**

25. OSZTÁLY
ÉPÜLETSZERKEZETEK, ÉPÍTÉSZETI ELEMÉK

- (21) **D 09 00209** (22) **2009.11.04.**
 (71) Nivo-Vas Kft., Kaposvár, 7400 Egyenesi u. 94. (HU)
- (54) **Medencefedés ajtó**

28. OSZTÁLY
GYÓGYSZERIPARI ÉS KOZMETIKAI KÉSZÍTMÉNYEK,
PIPERECIKKEK ÉS KÉSZÜLÉKEK

- (21) **D 09 00200** (22) **2009.10.15.**
(71) EGIS Gyógyszergyár Nyilvánosan Működő Részvénytársaság,
Budapest, 1106 Keresztúri út 30/38. (HU)
(54) **Tabletta**
(74) Karácsonyi Béla, ADVOPATENT Szabadalmi és Védjegy
Iroda, Budapest
-

A rovat 14 db közlést tartalmaz.

Formatervezési mintaoltalmi bejelentések közzététele

6. OSZTÁLY BÚTORZATOK

- (21) **D 09 00025** (22) 2009.02.20.
 (71) (72) Sohajda László, Budapest (HU)
 (54) Papírból készült ruhavállfa
 (55)

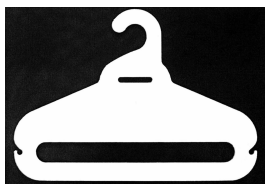

1/1. ábra

(51) 06-08

11. OSZTÁLY DÍSZTÁRGYAK

- (21) **D 09 00030** (22) 2009.03.02.
 (71) (72) Tóth Dávid, Budapest (HU)
 (54) Holló szobor
 (55)



1/1. ábra

(51) 11-02

- (21) **D 09 00124** (22) 2009.06.24.
 (71) (72) Dörögdi Orsolya, Budapest (HU)
 (54) Díszkarácsonyfák
 (55)



1/1. ábra



2/1. ábra

(51) 11-04

21. OSZTÁLY JÁTÉKOK, JÁTÉKSZEREK, SÁTRAK ÉS SPORTCIKKEK

- (21) **D 09 00024** (22) 2009.02.19.
 (71) (72) Ferenczi Anita, Budapest (HU)
 (74) dr. Engel Tamás, Engel Ügyvédi Iroda, Budapest
 (54) Oktatójáték-készlet
 (55)

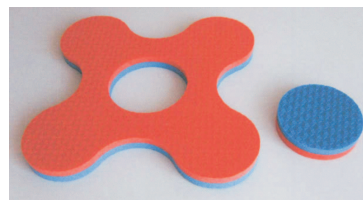

2/6. ábra

(51) 21-01

23. OSZTÁLY FOLYADÉKELOSZTÓ BERENDEZÉSEK, EGÉSZSÉGÜGYI, FŰTŐ-, SZELLŐZTETŐ-, ÉS LÉGKONDITIONÁLÓ BERENDEZÉSEK, SZILÁRD FŰTŐANYAGOK

- (21) **D 09 00107** (22) 2009.06.05.
 (71) (72) Simon György, Bocskai kert (HU)
 (54) Mosdó, WC
 (55)

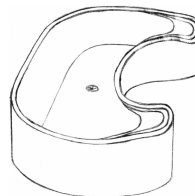

1/1. ábra

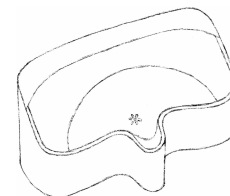

2/1. ábra



3/1. ábra



4/1. ábra

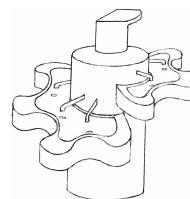

5/1. ábra

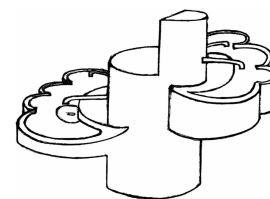

6/1. ábra

(51) 23-02

24. OSZTÁLY
ORVOSI ÉS LABORATÓRIUMI FELSZERELÉSEK

(21) **D 09 00036** (22) **2009.03.11.**
 (71) (72) Schmidt Károly, Budapest (HU)
 (54) Nyakzuhany
 (55)



1/1. ábra

(51) 24-01

25. OSZTÁLY
ÉPÜLETSZERKEZETEK, ÉPÍTÉSZETI ELEMÉK

(21) **D 09 00104** (22) **2009.06.04.**
 (71) (72) Erdély Jakab, Budapest (HU)
 (74) Erdély Dániel, Budapest
 (54) Térkitöltőelemek
 (55)

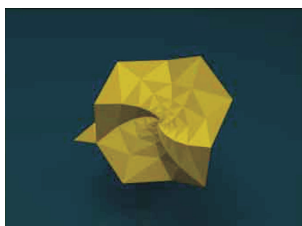

1/1. ábra



2/1. ábra



3/1. ábra



4/1. ábra



5/1. ábra

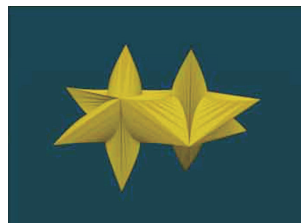

6/1. ábra

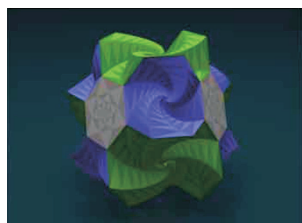

7/1. ábra



8/1. ábra

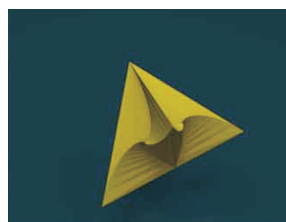

9/1. ábra

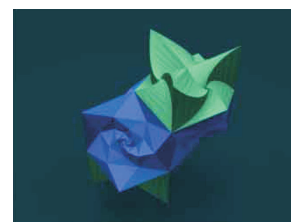

10/1. ábra

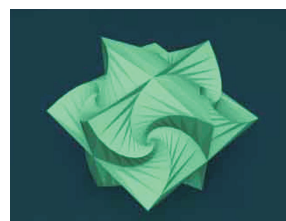

11/1. ábra

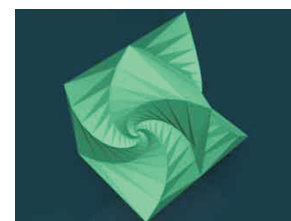

12/1. ábra

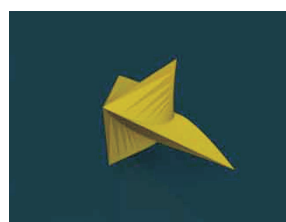

13/1. ábra



14/1. ábra



15/1. ábra

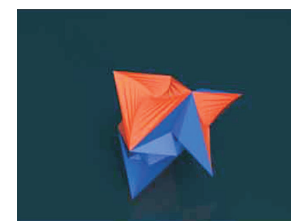

16/1. ábra



17/1. ábra



18/1. ábra

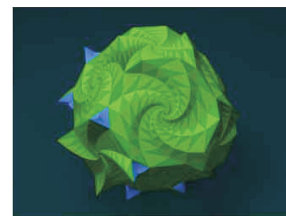

19/1. ábra

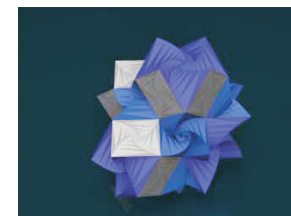

20/1. ábra

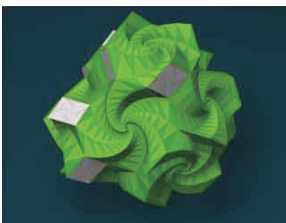

21/1. ábra



22/1. ábra

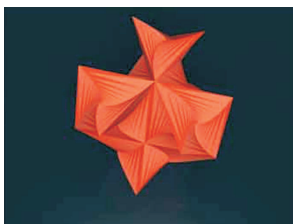

23/1. ábra

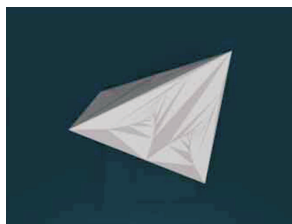

24/1. ábra

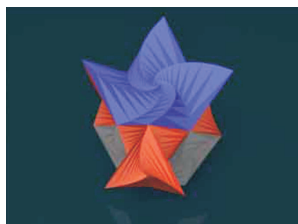

37/1. ábra



38/1. ábra

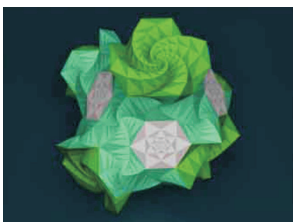

251/1. ábra

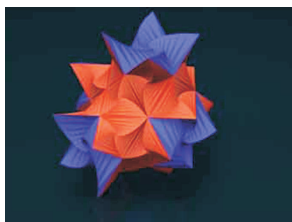

26/1. ábra



39/1. ábra

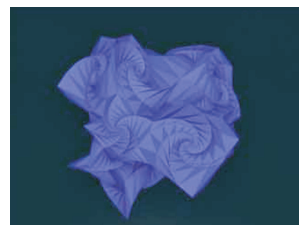

40/1. ábra

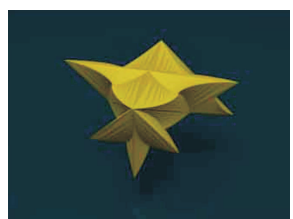

27/1. ábra



28/1. ábra

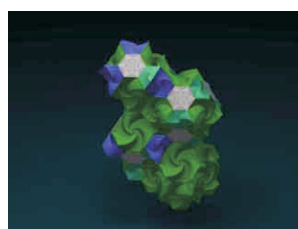

41/1. ábra

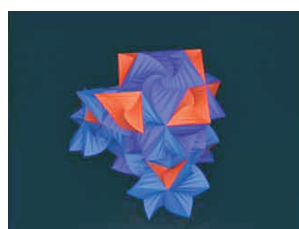

42/1. ábra

(51) 25-01



29/1. ábra

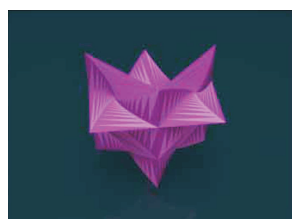

30/1. ábra

(21) D 09 00038

(22) 2009.03.16.

(71) (72) Kummer Istvánné, Kaposvár (HU)

(54) Mozgatható tetőablak részelemei

(55)



31/1. ábra



32/1. ábra



2/1. ábra

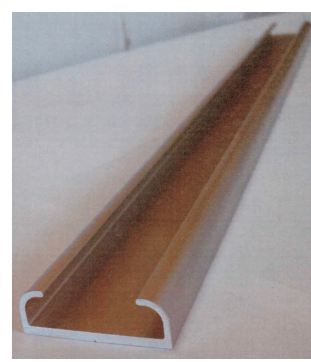

3/1. ábra

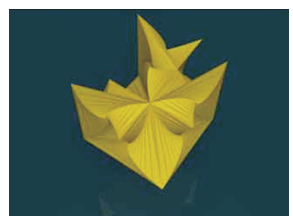

33/1. ábra



34/1. ábra



4/1. ábra

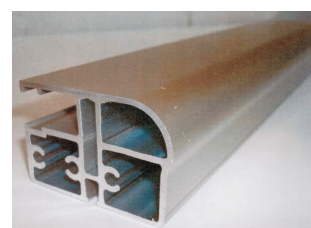

5/1. ábra

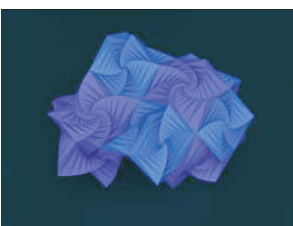

35/1. ábra



36/1. ábra

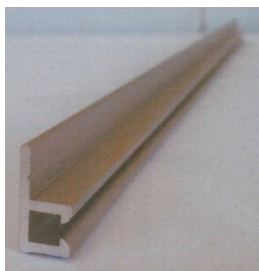

6/1. ábra

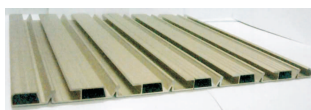

7/1. ábra



8/1. ábra

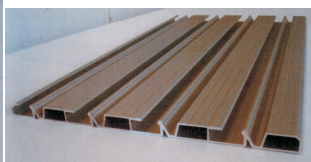

9/1. ábra

(51) 25-11 25-02

26. OSZTÁLY
VILÁGÍTÓESZKÖZÖK, FÉNYFORRÁSOK

- (21) **D 09 00046** (22) **2009.03.26.**
(71) Pannon Medisana Kft., Budapest (HU)
(72) Zsigmond Péter, Budapest (HU)
(74) Mészárosné Dónusz Katalin, S.B.G. & K. Szabadalmi Ügyvivői Iroda, Budapest
(54) Fényterápiás készülék
(55)

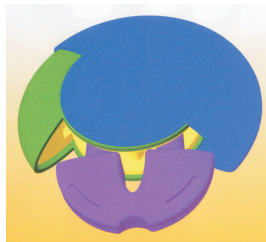

1/1. ábra

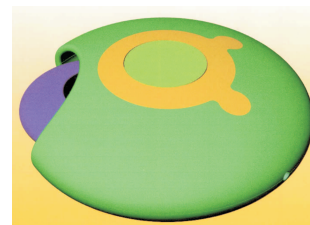

2/1. ábra

(51) 26-05

A rovat 9 db közlést tartalmaz.

Megadott formatervezési mintaoltalmak

| | |
|--|--|
| <p>2. OSZTÁLY RUHÁZATI CIKKEK ÉS RÖVIDÁRUK</p> | <p>11. OSZTÁLY DÍSZTÁRGYAK</p> |
| <p>(11) 091275 2009.08.10. (21) D 08 00284 (22) 2008.11.24. (73) (72) Vargyas Gyula, Szolnok (HU) (54) Angyalruha-halotti ruha (51) 02-02</p> | <p>(11) 091267 2009.08.10. (21) D 08 00104 (22) 2008.03.19. (73) (72) Dobolán Judit, Százhalombatta (HU) (54) Üvegplasztika (51) 11-01</p> |
| <p>6. OSZTÁLY BÚTORZATOK</p> | <p>12. OSZTÁLY SZÁLLÍTÓ- ÉS EMELŐBERENDEZÉSEK</p> |
| <p>(11) 091265 2009.08.10. (21) D 08 00229 (22) 2008.09.02. (73) (72) Snopper Zsuzsanna, Budapest (HU) (54) Karosszék (51) 06-01</p> | <p>(11) 091276 2009.08.10. (21) D 08 00293 (22) 2008.12.02. (73) (72) Nyerges Krisztián Péter, Budapest (HU) (54) Guruló kutyakozmetikai szalon (51) 12-08</p> |
| <p>8. OSZTÁLY SZERSZÁMOK, FÉMTÖMEGCIKKEK</p> | <p>14. OSZTÁLY ADATRÖGZÍTŐ, ADATFELDOLGOZÓ, VALAMINT HÍRKÖZLÉS ÉS ADATÁTVITEL CÉLJÁRA SZOLGÁLÓ KÉSZÜLÉKEK</p> |
| <p>(11) 091277 2009.08.10. (21) D 08 00082 (22) 2008.03.18. (73) Karsai Alba Kft., Székesfehérvár (HU) (54) Tartály adagolóbetéttel és szilika töltetű kupakkal (51) 08-01</p> | <p>(11) 091283 2009.09.10. (21) D 08 00252 (22) 2008.10.16. (73) (72) Tizedes Csaba Gábor, Göd (HU) (74) dr. Köteles Zoltán, S.B.G. & K. Szabadalmi Ügyvivői Iroda, Budapest (54) Hordóba épített monitor (51) 14-99 09-02</p> |
| <p>9. OSZTÁLY CSOMAGOLÓESZKÖZÖK ÉS TARTÁLYOK ÁRUSZÁLLÍTÁS ÉS ÁRUKÉZELÉS CÉLJÁRA</p> | <p>(11) 091274 2009.08.10. (21) D 08 00268 (22) 2008.11.07. (73) 3D for All Számítástechnikai Fejlesztő Kft., Budapest (HU) (74) Kereszty Marcell szabadalmi ügyvivő Gödölle, Kékes, Mészáros & Szabó Szabadalmi és Védjegy Iroda, Budapest (54) Háromdimenziós számítógépes marker (51) 14-99</p> |
| <p>(11) 091272 2009.08.10. (21) D 08 00254 (22) 2008.10.18. (73) (72) Czupper András, Miskolc (HU) (54) Borospalack és díszdoboz (51) 09-01 09-03</p> | <p>(11) 091273 2009.08.10. (21) D 08 00258 (22) 2008.10.22. (73) (72) Nagy József, Mocska (HU) (54) Tartóállvány laptophoz (51) 14-99</p> |
| <p>(11) 091264 2009.08.10. (21) D 08 00236 (22) 2008.09.15. (73) Mona Hungary Kft., Budapest (HU) (54) Doboz étkezési tőrő számára (51) 09-03</p> | <p>19. OSZTÁLY ÍRÓSZERKEK, IRODAI FELSZERELÉSEK, MŰVÉSZETI ÉS OKTATÁSI KELLÉKEK</p> |
| <p>(11) 091270 2009.08.10. (21) D 08 00244 (22) 2008.09.24. (73) Agro-Largo Kft., Budapest (HU) (54) Fűmagkeverék-csomagoló doboz és zsák (kiterítve) (51) 09-03</p> | <p>(11) 091266 2009.08.10. (21) D 08 00223 (22) 2008.08.07. (73) Budapesti Vidámpark Zrt., Budapest (HU)</p> |
| <p>(11) 091263 2009.08.10. (21) D 08 00237 (22) 2008.09.15. (73) Mona Hungary Kft., Budapest (HU) (54) Doboz vaj számára (51) 09-03</p> | |

(74) Kőfalvi Tamás, Budapest
(54) Vidámparki kabala figura
 (51) 19-08

(11) 091271 2009.08.10.

(21) D 08 00245 **(22) 2008.09.26.**

(73) (72) Krunity Veszna, Budapest (HU)
 (74) dr. Horváth Péter ügyvéd, Horváth és Horváth Ügyvédi Iroda,
 Veszprém

(54) Jegyzetömb fedőlap és lap

(51) 19-08

20. OSZTÁLY
 ÁRUSÍTÁS ÉS REKLÁMOZÁS CÉLJÁRA SZOLGÁLÓ
 ESZKÖZÖK, TÁBLÁK

(11) 091268 2009.08.10.

(21) D 08 00239 **(22) 2008.09.18.**

(73) Coca-Cola Beverages (Magyarország) Kft., Dunaharaszti (HU)
 (74) dr. Köteles Zoltán, S.B.G. & K. Szabadalmi Ügyvivői Iroda,
 Budapest

(54) Műanyag display-re szerelhető kínálótalca

(51) 20-02

21. OSZTÁLY
 JÁTÉKOK, JÁTÉKSZEREK, SÁTRAK
 ÉS SPORTCIKKEK

(11) 091269 2009.08.10.

(21) D 08 00243 **(22) 2008.09.23.**

(73) (72) Szabó Endréné, Besenyőtelek (HU)

(54) Társasjáték

(51) 21-01

23. OSZTÁLY
 FOLYADÉKELOSZTÓ BERENDEZÉSEK,
 EGÉSZSÉGÜGYI, FŰTŐ-, SZELLŐZTETŐ-, ÉS
 LÉGKONDITIONÁLÓ BERENDEZÉSEK, SZILÁRD
 FŰTŐANYAGOK

(11) 091298 2009.09.14.

(21) D 08 00238 **(22) 2008.09.15.**

(73) (72) Simon György, Bocskai kert (HU)

(54) Női-férfi toalett és mosdó

(51) 23-02

25. OSZTÁLY
 ÉPÜLETSZERKEZETEK, ÉPÍTÉSZETI ELEMÉK

(11) 091278 2009.08.11.

(21) D 08 00286 **(22) 2008.11.26.**

(73) (72) Klement Péter, Budapest (HU)
 (74) dr. Bánfi László, Bánfi és Szentirmai Ügyvédi Iroda, Budapest

(54) Ajtólap

(51) 25-02

(11) 091279 2009.08.11.

(21) D 08 00288 **(22) 2008.11.26.**

(73) (72) Klement Péter, Budapest (HU)
 (74) dr. Bánfi László, Bánfi és Szentirmai Ügyvédi Iroda, Budapest

(54) Ajtólap kilincs, rozetta és zár nélkül

(51) 25-02

A rovatban meghirdetett formatervezési mintaoltalmak száma: 19 db.

Formatervezési mintaoltalom megújítása

| | | | |
|---|------------------|--|------------------|
| (11) 088162 (21) D 99 00258 (54) Palack | (22) 1999.04.28. | (11) 090271 (21) D 04 00119 (54) Írás(fogás-szorítás)-fejlesztő íróeszköz | (22) 2004.03.30. |
| (11) 088417 (21) D 99 00659 (54) Gyermek evőeszköz | (22) 1999.10.27. | (11) 090280 (21) D 04 00139 (54) Egytengelyes szektormegvilágító utánfutó | (22) 2004.04.09. |
| (11) 088895 (21) D 00 00363 (54) Mentőautó kialakítása hordággal fekvőbeteg szállítására | (22) 1999.05.17. | (11) 090310 (21) D 04 00165 (54) Újságoldal | (22) 2004.05.12. |
| (11) 088916 (21) D 99 00289 (54) Mentőautó belső variálható kialakítása ülésekkel ülőbetegek szállítására | (22) 1999.05.17. | (11) 090392 (21) D 04 00321 (54) Hulladékgyűjtő doboz | (22) 2004.10.20. |
| (11) 090012 (21) D 03 00304 (54) Jobboldali oldalfalhoz felhajtható ülés | (22) 2003.10.09. | (11) 090420 (21) D 04 00336 (54) Autóbusz felszerelési elrendezések, külső kialakítás, műszerfal, kalaptartó, tetőszellőző | (22) 2004.11.09. |
| (11) 090013 (21) D 03 00305 (54) Fekvőhelyé alakítható gördíthető hordszék | (22) 2003.10.09. | (11) 090472 (21) D 04 00323 (54) Pneumatikus árbc (10 méter magas) | (22) 2004.10.26. |
| (11) 090116 (21) D 03 00381 (54) Grafika | (22) 2003.12.18. | (11) 090474 (21) D 04 00347 (54) Távközlő kézi eszköz - 2 | (22) 2004.11.16. |
| (11) 090168 (21) D 04 00179 (54) Azonosítókártya | (22) 2004.05.19. | (11) 090475 (21) D 04 00348 (54) Távközlő kézi eszköz - 1 | (22) 2004.11.16. |
| (11) 090261 (21) D 04 00125 (54) Kéttengelyes szektormegvilágító utánfutó | (22) 2004.04.01. | | |

A rovat 17 db közlést tartalmaz.

Vegyes formatervezési mintaoltalmi közlemények

| | | |
|--|-------------|---|
| Jogutódlás | GB9Q | (11) 088895 (21) D 00 00363 (54) Mentőautó kialakítása hordággal fekvőbeteg szállítására (73) HM ArmCom Kommunikációtechnikai Zrt., Gödöllő (HU) |
| (11) 089625 (21) D 02 00282 (73) Rehab Zrt., Budapest (HU) (74) Advopatent Szabadalmi és Védjegy Iroda, Budapest | | (11) 088916 (21) D 99 00289 (54) Mentőautó belső variálható kialakítása ülésekkel ülőbetegek szállítására (73) HM ArmCom Kommunikációtechnikai Zrt., Gödöllő (HU) |
| A rovat 1 db közlést tartalmaz. | | |
| Képviselési megbízás | HH1Q | (11) 090012 (21) D 03 00304 (54) Jobboldali oldalfalhoz felhajtható ülés (73) HM ARMCOM Kommunikációtechnikai Zrt., Gödöllő (HU) |
| (11) 090116 (21) D 03 00381 (73) Sanoma Budapest Kiadói Zártkörűen Működő Részvénytársaság, Budapest (HU) (74) ÁRVA Ügyvédi Iroda, Budapest | | (11) 090013 (21) D 03 00305 (54) Fekvőhelyé alakítható gördíthető hordszék (73) HM ARMCOM Kommunikációtechnikai Zrt., Gödöllő (HU) |
| (21) D 09 00006 (73) Univer Szövetkezeti Zrt., Kecskemét (HU) (74) Szecskay Ügyvédi Iroda, dr.Szecskay András ügyvéd, Budapest | | (11) 090168 (21) D 04 00179 (54) Azonosítókártya (73) Nemzeti Sportszövetség, Budapest (HU) |
| A rovat 2 db közlést tartalmaz. | | |
| Képviselés megszűnése | HH2Q | (11) 090261 (21) D 04 00125 (54) Kéttengelyes szektormegvilágító utánfutó (73) HM ARMCOM Kommunikációtechnikai Zrt., Gödöllő (HU) |
| (11) 090116 (21) D 03 00381 (73) Sanoma Budapest Kiadói Zártkörűen Működő Részvénytársaság, Budapest (HU) (74) Király György, JUREX Iparjogvédelmi Iroda, Budapest | | (11) 090280 (21) D 04 00139 (54) Egytengelyes szektormegvilágító utánfutó (73) HM ArmCom Kommunikációtechnikai Zrt., Gödöllő (HU) |
| (11) 091298 (21) D 08 00238 (73) Simon György, Bocskai kert (HU) (74) Szekeres Márta Ibolya, Bocskai kert | | (11) 090420 (21) D 04 00336 (54) Autóbusz felszerelési elrendezések, külső kialakítás, műszerfal, kalaptartó, tetőszellőző (73) Magyar Járműtechnikai Zrt., Debrecen (HU) |
| (21) D 09 00107 (71) Simon György, Bocskai kert (HU) (74) Szekeres Márta Ibolya, Bocskai kert | | (11) 090472 (21) D 04 00323 (54) Pneumatikus árboc (10 méter magas) (73) HM ARMCOM Kommunikációtechnikai Zrt., Gödöllő (HU) |
| A rovat 3 db közlést tartalmaz. | | |
| Név-, illetve címváltozás | HC9Q | (11) 091298 (21) D 08 00238 (54) Női-férfi toalett és mosdó (73) (72) Simon György, Bocskai kert (HU) |
| (11) 088162 (21) D 99 00258 (54) Palack (73) Zwack Unicum Likőripari és Kereskedelmi Nyrt., Budapest (HU) | | (21) D 09 00107 (54) Mosdó, WC (71) Simon György, Bocskai kert (HU) |
| A rovat 12 db közlést tartalmaz. | | |

NEMZETI VÉDJEGYKÖZLEMÉNYEK I.

Védjegybejelentések meghirdetése I.

(210) M 07 01745

(731) Pharma Agency, s.r.o., Praha 4 (CZ)

(300) 443782 2006.12.14. CZ

(740) dr. Szigeti Éva, DANUBIA Szabadalmi és Védjegy Iroda Kft., Budapest

(541) VAGICARE

(511) 5 Orvosi és diétás termékek gyógyszerészeti és orvosi célokra, orvosi megelőzés és rehabilitáció céljára, nevezetesen élelmiszer és táplálék-kiegészítők; tejes erjesztés útján készített probiotikus bakteriális és biológiai készítmények emberi és állati használatra; erősítő élelmiszerek és kivonatok orvosi célra gyermekek és felnőttek számára; biológiai termékek gyógyszerészeti célokra; mikroorganizmus kultúrák és bakteriológiai közegek orvosi célokra, orvosi megelőzés és rehabilitáció céljára; gyógyfűvek.

35 Ügynöki szolgáltatások gyógyszerészeti és orvosi célokra, orvosi megelőzésre és rehabilitációra használt termékekkel kapcsolatos területen; import és export képviselet; üzleti tanácsadás; üzlettel kapcsolatos ügynöki tevékenység; reklám és propaganda tevékenység; üzleti információ biztosítása, nevezetesen multimédia információk reklám és üzleti célokra, beleértve a kutatást; reklám és propaganda tevékenység, beleértve az on-line reklámot és a felhasználók megjelenítését az Internet hálózaton; az Internet használata üzleti célokra, nevezetesen kutatási szolgáltatások és e-üzlet; a reklám és/vagy reklámszövegek, nyomtatott reklámanyagok publikálása; a reklámanyagok terjesztése; üzleti kutatás és a piac elemzése; piackutatás; a reklám és a termékekkel, illetve szolgáltatásokkal kapcsolatos üzleti bemutatók szervezése, beleértve a szakkiállításokat és az azokat támogató tevékenységeket; a termékek és nyomtatványok reklám célú terjesztése; hazai és külföldi cégek és termékek üzleti megjelenítése; üzleti információs szolgáltatás; műszaki konzultáció és konzultációs szolgáltatások.

42 Fejlesztés és kutatás gyógyszerészeti és orvosi célokra, orvosi megelőzésre és rehabilitációra használt termékekkel kapcsolatosan, nevezetesen biológiai, bakteriológiai és vegyészeti kutatások; szakmai információk, tanácsadások és konzultációs szolgáltatások a fenti szakterületre vonatkozóan.

(210) M 08 00750**(220) 2008.03.05.**

(731) Soci t  des Produits Nestl  S.A., Vevey (CH)

(740) dr. Tompa G bor, Nestl  Hung ria Kft., Budapest

(541) FORR  B GRE

(511) 29 Z lds gek  s burgonya (tart sított, szárított vagy f tt), gy m lcs k (tart sított, szárított vagy f tt) gomb k (tart sított, szárított vagy f tt), h s, baromfi, vadh s, hal  s tengeri  telek, mind-ezen term kek kivonat form j ban is, levesek, t szt k konzervek, k sz telek, fagyasztott vagy szárított;  tkez si olajok  s zs rok; kr mporok.

30 Kekszek; cukr szs tem nyek, apr szs tem nyek, osty k, tejkaramell k, pudingok; m z  s m zp tl k; gabonaf l k reggelire, m zli, kukoricapelyhek, gabonapehely-szeletek, fogyasztásra k sz gabonaf l k; gabonak sz tm nyek; rizs, t sztaf l k, met lt t szta nudli, galuska; rizs, liszt vagy gabona alap   lelmiszerek, k sz telek form j ban is; sz szok; sz ja sz sz; ketchup; aromatisz r vagy f szerez   sz tm nyek  telekhez, ehet  f szerek, f szerek,  zesít k.

(210) M 08 02314**(220) 2008.07.15.**

(731) Hung ria Kerholding II. Kft., Vecs s (HU)

(546)

(511) 32  sv nyv z.

(210) M 08 03725**(220) 2008.12.03.**

(731) Fest k-B zis Kft., R szke (HU)

(740) Gl ser Tam s, L RHEN Iparjogv delmi, Tan csad , Menedzser, Kereskedelmi  s Szolgáltat  Kft., Budapest

(541) FACTOR

(511) 2 Fest kek, lakkok; rozsdag tl   s fakonzerv l  szerek; valamint f p cok; sz nez  anyagok; mar anyagok; tap t k elt v lit s ra szolg l  k sz tm nyek; zom ncok.

35 Kereskedelmi  gyletek bonyolítása; rekl moz s-,  s marketing tevékenys gek.

(210) M 09 00699**(220) 2009.03.17.**

(731) Budapest Airport Zrt., Budapest (HU)

(541) BUDAPEST AIRPORT HOTEL

(511) 35 Rekl moz s; kereskedelmi  gyletek; kereskedelmi adminisztr ci ; irodai munk k.

36 Biztosítás; p nz gi  gyletek; valuta gyletek; ingatlan gyletek.

37  p tkezés; javítás; szerelési szolgáltatások.

39 Sz llítás;  ruk csomagol sa  s rakt roz sa; utaz sszervez s.

41 Nevel s; szakmai k pz s; sz rakoztat s; sport-  s kultur lis tevékenys gek.

43 Vend gl t s ( lelmez s); id leges szállas d s.

44 Orvosi szolgáltat sok;  llatgyógy szati szolgáltat sok; higi niai  s sz ps g pol si szolgáltat sok emberek  s  llatok r sz re; mez gazdas gi, kert szeti  s erd szeti szolgáltat sok.

(210) M 09 01445**(220) 2009.05.15.**

(731) Big-St r Kft., Budapest (HU)

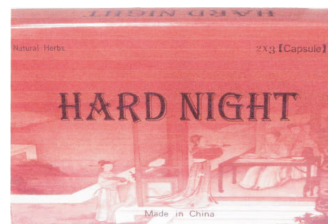
(546)

(511) 5 K n b l sz rmaz  kapszul k  s  trend-kiegészít k.

35 K n b l sz rmaz  kapszul k  s  trend-kiegészít k kereskedelmi  gylete.

(210) M 09 01767(731) Farm Tojás Kft., Győr (HU)
(740) Török Antal, Győr**(546)**

(511) 29 Magyarországról származó tojások, tojásfehérje, tojássárgája; tojáspor, valamint tisztított tojások.

(220) 2009.06.18.**(210) M 09 01782**(731) MTM-SBS Televízió Zrt., Budapest (HU)
(740) dr. Gedey Gábor ügyvéd, Budapest**(541) A szakmánk a szenvedélyünk**

(511) 35 Reklámozás, kereskedelmi ügyletek, kereskedelmi adminisztráció, irodai munkák.

41 Nevelés, szakmai képzés, szórakoztatás, sport és kulturális tevékenységek.

42 Tudományos és műszaki szolgáltatások, valamint az ide tartozó tervezői és kutatói tevékenység, ipari elemző és kutató szolgáltatások, számítástechnikai hardver és szoftver tervezés fejlesztés.

(220) 2009.06.18.**(210) M 09 01803**

(731) Hansa-Kontakt Kereskedelmi és Szolgáltató Kft., Kecskemét (HU)

(541) UGAR

(511) 29 Szárított zöldségek.

(220) 2009.06.19.**(210) M 09 01865**

(731) Monori Úti Kft., Budapest (HU)

(546)

(511) 35 Kereskedelmi információs ügynökségek, mások áruai és szolgáltatásai engedélyezésének kereskedelmi adminisztrációja, üzleti felvilágosítás, tájékoztatás.

36 Ingatlankezelés, ingatlanok bérlete.

(220) 2009.06.26.**(210) M 09 01898**

(731) Bencsik László, Budapest (HU)

(541) PATIKOMAT

(511) 7 Gépek, gyógyszer összeállító (kommisszió) és/vagy kiadó gép.

11 Egészségügyi berendezések.

35 Gyógyszer kiskereskedelem, gyógyszer automata és annak üzemeltetése.

(220) 2009.06.29.**(210) M 09 01938**(731) Szent Korona Pincészet Kft., Budapest (HU)
(740) Fazekas & Társai Ügyvédi Iroda, Budapest**(541) Szent István Korona Pince**

(511) 33 Borok, pezsgők.

(220) 2009.07.02.**(210) M 09 02029**(731) Artklíkk Kft., Budapest (HU)
(740) dr. Szilágyi Katalin, Szilágyi Katalin Ügyvédi Iroda, Budapest**(546)**

(511) 9 Tudományos célra szolgáló, tengerészeti, földmérő, villamos, fényképezési, mozgóképi, optikai, súlymérő, egyéb mérő-, jelző-, ellenőrző (felügyeleti), életmentő és oktatóberendezések és felszerelések; hangok vagy képek rögzítésére, továbbítására másolására szolgáló készülékek; mágneses adathordozók, hanglemezek; automata áruelosztóberendezések és szerkezetek érmebedobással működő készülékekhez; regiszteres pénztárgépek, számológépek, adatfeldolgozó berendezések és számítógépek; tüzoltó készülékek.

38 Távközlés.

42 Tudományos és műszaki szolgáltatások, valamint az idetartozó tervezői és kutatói tevékenység; ipari elemző és kutató szolgáltatások; számítástechnikai hardver és szoftver tervezés és fejlesztés.

(220) 2009.07.10.**(210) M 09 02046**

(731) Auratárs Biotechnológiai és Társadalomtudományi Humán Kutató és Fejlesztő Kft., Budapest (HU)

(546)

(511) 38 Elektronikus levelezés, e-mail, fórumok biztosítása az interneten, hangposta szolgáltatások, hozzáférés biztosítása adatbázisokhoz, számítógép terminálok közötti összeköttetések, távkonferencia szolgáltatások, távközlési beszélgetésterelő és összeköttetési szolgáltatások, üzenetek és képek továbbítása számítógépek segítségével, üzenetek küldése.

41 Digitális képfelvételezés, fényképezés, fotóriportok készítése, hangstúdiók szolgáltatásai, online elérhető elektronikus publikációk, rádió- és televízió programok készítése, sorsjátékok lebonyolítása, szabadidős szolgáltatások nyújtása szerencsejátékok, szórakoztatás, szórakoztatási tárgyú információk, zene összeállítása.

45 Házasságközvetítő irodák, horoszkóp készítése, személyes háttér adatok vizsgálata, társas kíséret, társskereső klubok.

(220) 2009.07.14.**(210) M 09 02047**(731) Dispomedicor Zrt., Hajdúböszörmény (HU)
(740) Hergár Jenő szabadalmi ügyvivő, Budapest**(541) vectorgard pro**

(511) 5 Gyógyszerészeti és állatgyógyászati készítmények; egészségügyi készítmények gyógyászati használatra; diétás anyagok gyógyászati használatra, bébiételek; tapaszok, kötszeranyagok; fogtömő anyagok és fogászati mintázóanyagok; fertőtlenítőszer; kártékony állatok és növények irtására szolgáló készítmények; gombaölő szerek (fungicidek), gyomirtó szerek (herbicidek).

10 Sebészeti, orvosi, fogorvosi és állatgyógyászati készülékek és műszerek, művégtagok, műszemek és műfogak; ortopédiai cikkek; sebészeti varratanyagok.

(220) 2009.07.14.**(210) M 09 02058**(731) Smart Optika Kft., Budapest (HU)
(740) dr. Török Zoltán György, Németh-Szalay-Török Társas Ügyvédi Iroda, Budapest**(220) 2009.07.14.**

(541) OPTICALL

(511) 9 Tudományos célra szolgáló, tengerészeti, földmérő, villamos, fényképezési, mozgóképi, optikai, súlymérő, egyéb mérő-, jelző-, ellenőrző (felügyeleti), életmentő és oktatóberendezések és felszerelések; elektromos energia vezetésére, kapcsolására átalakítására, tárolására, szabályozására vagy ellenőrzésére szolgáló készülékek és berendezések; hangok vagy képek rögzítésére, továbbítására, másolására szolgáló készülékek; mágneses adathordozók, hanglemezek; automata elárúsító berendezések és szerkezetek érmebedobással működő készülékekhez; regiszteres pénztárgépek, számológépek, adatfeldolgozó berendezések és számítógépek; tüzoltó készülékek.

25 Ruházati cikkek, cipők, kalapárak.

35 Reklámozás; kereskedelmi ügyletek; kereskedelmi adminisztráció; irodai munkák.

39 Szállítás; áruk csomagolása és raktározása; utazásszervezés.

(210) M 09 02070 (220) 2009.07.15.

(731) Közép-Magyarországi Pincegazdaság Kft., Kecel (HU)

(740) Lehőcz József, Kecel

(546)

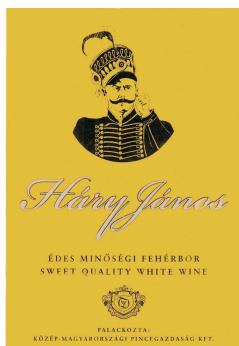

(511) 33 Édes fehérbor.

(210) M 09 02092 (220) 2009.07.16.

(731) INFORM MÉDIA Kft., Debrecen (HU)

(740) dr. Mikófalvi Gábor ügyvéd, Budapest

(546)



(511) 16 Folyóiratok; katalógusok; magazinok; nyomtatványok; prospektusok; újságok.

35 Reklámozás; kereskedelmi ügyletek.

(210) M 09 02098 (220) 2009.07.16.

(731) dr. Kopácsi László, Nagyszentjános (HU)

(740) Török Antal, Győr

(546)



(511) 16 Papír, karton és ezen anyagokból készült termékek, amelyek nem tartoznak más osztályokba; nyomdaipari termékek; brosúrák, újságok, folyóiratok, hírlevelek, kártyák, képregények, kézikönyvek, könyvek, magazinok, naptárak, poszterek, plakátok.

41 Információs szolgáltatások és online újság, -fórum, nevezetesen webes naplók (blogok), mindezek orvosi pszichológiai, pszichológiai témákkal kapcsolatban; elektronikus könyvek és folyóiratok online kiadása.

44 Humán egészségügyi szakorvosi gyógyítási szolgáltatás, a test-lelék és szellem segítésére és gyógyítására, járóbeteg és bent fekvő betegek számára, akut és krónikus stressz által okozott betegségekben.

(210) M 09 02126 (220) 2009.07.20.

(731) Reál Hungária Drink Kft., Budapest (HU)

(740) Zsindelyes Pálkafőzde Kft., Érpatak

(541) Fokos

(511) 33 Alkohol tartalmú ital (kivéve sörök); szeszesital.

(210) M 09 02145 (220) 2009.08.18.

(731) Bogdán Tamás, Budaörs (HU)

(541) Cattani Magánnyomozó

(511) 45 Biztonsági szolgáltatások személyek és vagyontárgyak védelmére; mások által egyéni igényeknek megfelelően nyújtott személyes és társadalmi jellegű szolgáltatások; nyomozási és felügyeleti szolgáltatások.

(210) M 09 02196 (220) 2009.07.24.

(731) Tesco-Global Zrt., Budaörs (HU)

(740) dr. Udvardi György, Budaörs

(541) A TESCOBAN MINDIG TALÁL ALACSONY ÁRAKAT

(511) 35 Reklámozás; kereskedelmi ügyletek; kereskedelmi adminisztráció; irodai munkák.

(210) M 09 02217 (220) 2009.07.28.

(731) AOLITE KFT, Budapest (HU)

(546)

A Spranb

(511) 25 Cipő.

(210) M 09 02244 (220) 2009.07.31.

(731) Austrotherm Kft., Győr (HU)

(740) Kruchina Sándor, Budapest

(541) Austrotherm Zenit

(511) 17 Hőszigetelő anyagok, hangszigetelő anyagok.

(210) M 09 02245 (220) 2009.07.31.

(731) Austrotherm Kft., Győr (HU)

(740) Kruchina Sándor, Budapest

(541) Austrotherm Aktív

(511) 17 Hőszigetelő anyagok, hangszigetelő anyagok.

(210) M 09 02246 (220) 2009.07.31.

(731) Austrotherm Kft., Győr (HU)

(740) Kruchina Sándor, Budapest

(541) Austrotherm Expert

(511) 17 Hőszigetelő anyagok, hangszigetelő anyagok.

(210) M 09 02249 (220) 2009.07.31.

(731) Z & U Spirituosen Marketing GmbH., Wien (AT)

(740) Bándy Tamásné, PATENDER Nemzetközi Iparjogvédelmi Képviseleti Kft., Budapest

(541) BOOTLEGBAR

(511) 9 Tudományos célra szolgáló, villamos, fényképezési, mozgóképi, optikai, súlymérő, egyéb mérő-, jelző-, ellenőrző (felügyeleti), életmentő és oktatóberendezések és felszerelések; hangok vagy képek rögzítésére, továbbítására, másolására szolgáló készülékek; mágneses adathordozók, hanglemezek; automata áruelosztóberendezések és szerkezetek érmebedobással működő

készülékekhez; regiszteres pénztárgépek, számológépek, adatfeldolgozó berendezések és számítógépek; tűzoltó készülékek.

33 Borok, szeszesitalok, likőrök (sörök kivételével).

43 Egyéb, különféle szolgáltatások, különösen vendéglátás, (élelmezési) szolgáltatások; ideiglenes szállásadás.

(210) M 09 02250 **(220) 2009.07.31.**

(731) KSK BONO s.r.o., eská Skalice (CZ)

(740) Fehér Roland, Budapest

(541) Frakk

(511) 31 Tápanyagok állatok számára.

(210) M 09 02251 **(220) 2009.07.31.**

(731) KSK BONO s.r.o., eská Skalice (CZ)

(740) Fehér Roland, Budapest

(541) Lukrécia

(511) 31 Tápanyagok állatok számára.

(210) M 09 02255 **(220) 2009.07.31.**

(731) BASE AGENT Kft., Kiskőrös (HU)

(740) dr. Baski Ágnes, Budapesti 37. sz. Ügyvédi Iroda, Budapest

(546)



(511) 5 Gyógyszerészeti és állatgyógyászati készítmények; egészségügyi készítmények gyógyászati használatra; diétás anyagok gyógyászati használatra, bébiételek; tapaszok, kötszeranyagok; fogtömő anyagok és fogászati mintázóanyagok; fertőtlenítőszer; kártékony állatok és növények irtására szolgáló készítmények; gombaölő szerek (fungicidek), gyomirtó szerek (herbicidek).

29 Hús, hal-, baromfi- és vadhús; húskivonatok; tartósított, fagyasztott, szárított és főzött gyümölcsök és zöldségek; zselék, lekvárok (dzsemek), kompótok; tojások, tej és tejtermékek; étkezési olajok és zsírok.

30 Kávé, tea, kakaó, cukor, rizs, tápióka, szágó, kávépótló szerek; lisztek és más gabonakészítmények, kenyér, péksütemények és cukrászsütemények, fagylaltok; méz, melaszszirup; élesztő, sütőporok; só, mustár; ecet, fűszeres mártások; fűszerek; jég.

31 Mezőgazdasági, kertészeti, erdészeti termékek és magok, amelyek nem tartoznak más osztályokba; élő állatok; friss gyümölcsök és zöldségek; vetőmagok, élő növények és virágok; tápanyagok állatok számára; maláta.

32 Sörök; ásványvizek és szénsavas vizek, és egyéb alkoholmentes italok; gyümölcsitalok és gyümölcslevek; szörpök és más készítmények italokhoz.

(210) M 09 02256 **(220) 2009.07.31.**

(731) ALCA TEL LUCENT, Paris (ES)

(740) dr. Sóvári Miklós, DANUBIA Szabadalmi és Jogi Iroda Kft., Budapest

(541) IP TOUCH

(511) 9 Telefonok.

(210) M 09 02263 **(220) 2009.08.03.**

(731) Örmester Vagyonvédelmi Zrt., Budapest (HU)

(740) dr. Szabó László, Dr. Szabó László Ügyvédi Iroda, Székesfehérvár

(546)



GPS SECURITY

(511) 38 Távközlés.

45 Mások által egyéni igényeknek megfelelően nyújtott személyes és társadalmi jellegű szolgáltatások; biztonsági szolgáltatások személyek és vagyontárgyak védelmére.

(210) M 09 02264 **(220) 2009.08.03.**

(731) Örmester Vagyonvédelmi Zrt., Budapest (HU)

(740) dr. Szabó László, Dr. Szabó László Ügyvédi Iroda, Székesfehérvár

(541) GPSEC

(511) 38 Távközlés.

45 Mások által egyéni igényeknek megfelelően nyújtott személyes és társadalmi jellegű szolgáltatások; biztonsági szolgáltatások személyek és vagyontárgyak védelmére.

(210) M 09 02267 **(220) 2009.08.03.**

(731) Mamma Egészségügyi Zrt., Budapest (HU)

(546)



(511) 35 Reklámozás; kereskedelmi ügyletek; kereskedelmi adminisztráció; irodai munkák.

41 Nevelés; szakmai képzés.

42 Tudományos és műszaki szolgáltatások, valamint az idetartozó tervezői és kutatói tevékenység; ipari elemző és kutató szolgáltatások; számítástechnikai hardver és szoftver tervezés és fejlesztés.

44 Orvosi szolgáltatások.

(210) M 09 02269 **(220) 2009.08.03.**

(731) HINDENT Fog- és Szájbeteg Szakorvosi Betéti Társaság, Budapest (HU)

(546)

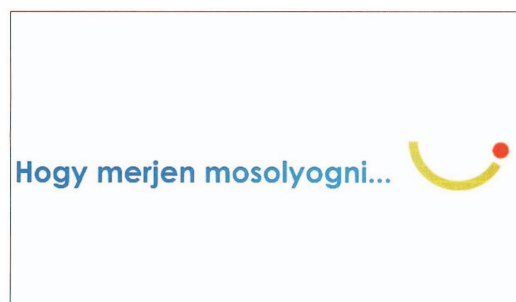

(511) 44 Orvosi szolgáltatások, fogászat.

(210) M 09 02271

(220) 2009.08.03.

(731) Liu Xiaojin, Budapest (HU)

(546)

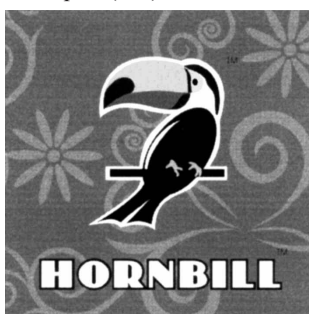

(511) 11 Villanykörték; villanykörték, elektromos; fénycsövek; fénycsövek világításra; ventilátorok; zseblámpák, elektromos; kávéfőzőgépek, elektromos; kávéfőzők, elektromos; elektromos ventilátorok személyes használatra; kenyérpírtók; mikrohullámú sütők; (vízmelegítő készülékek).

24 Textiliák és textilárúk, amelyek nem tartoznak más osztályokba: ág- és asztalneműk.

25 Ingek; nyakkendők.

(210) M 09 02275

(220) 2009.08.03.

(731) ITF Pharma Kereskedelmi és Szolgáltató Kft., Budapest (HU)

(740) dr. Szigeti Éva, DANUBIA Szabadalmi és Jogi Iroda Kft., Budapest

(546)



(511) 5 Gyógyszerészeti és állatgyógyászati készítmények; egészségügyi készítmények gyógyászati használatra; diétás anyagok gyógyászati használatra, bébiételek; tapaszok, kötszeranyagok; fogtömő anyagok és fogászati mintázóanyagok; fertőtlenítőszer-ek; kártékony állatok és növények irtására szolgáló készítmények; gombaölő szerek (fungicidek), gyomirtó szerek (herbicidek).

(210) M 09 02280

(220) 2009.08.04.

(731) Ec-Pec Alapítvány, Budapest (HU)

(740) dr. Nagy Tamás, Dr. Nagy Tamás Ügyvédi Iroda, Budapest

(541) **Persona Doll program**

(511) 41 Nevelés; szakmai képzés; szórakoztatás; sport- és kulturális tevékenységek.

(210) M 09 02282

(220) 2009.08.04.

(731) Csepp-Kőker Kft., Sósút Külterület (HU)

(740) dr. Szigeti Éva, DANUBIA Szabadalmi és Jogi Iroda Kft., Budapest

(546)



(511) 3 Tisztításra szolgáló tisztítószer-ek, melyek felhasználhatók kosz, olaj, zsír, moha, alga, salétrom, falfirka, penész, cementfátyol, füst, korom és egyéb szennyeződések eltávolítására.

(210) M 09 02283

(220) 2009.08.04.

(731) Csepp-Kőker Kft., Sósút Külterület (HU)

(740) dr. Szigeti Éva, DANUBIA Szabadalmi és Jogi Iroda Kft., Budapest

(546)



(511) 1 Impregnálószer-ek, melyek speciális védelmet biztosítanak víz, valamint különböző szennyeződések, úgymint, kosz, zsír, olaj, falfirka, moha, penész, salétrom, cementfátyol és egyéb szennyeződések ellen, amelyek alkalmasak színélénkítésre, vízlepergetésre konzerválásra.

(210) M 09 02287

(220) 2009.08.05.

(731) Demkó Mónika, Budapest (HU)

(541) **ACES**

(511) 28 Játékok, játékszerek, kártyajáték.

35 Reklámozás; kereskedelmi ügyletek.

41 Szerencsejáték.

(210) M 09 02291

(220) 2009.08.06.

(731) Maya Soraya Khazei, Budapest (HU)

(740) Ruttikai & Marczel & Ruttikai Ügyvédi Iroda, Budapest

(546)

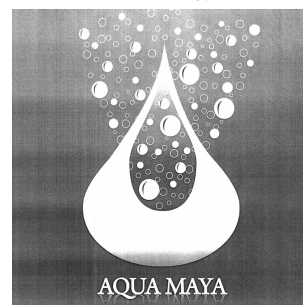

(511) 32 Ásványvizek és szénsavas vizek, és egyéb alkoholmentes italok; gyümölcsitalok és gyümölcslevek; szörpök és más készítmények italokhoz.

(210) M 09 02297

(220) 2009.08.06.

(731) Z & U Spirituosen Marketing GmbH, Vienna (AT)

(740) Bándy Tamásné, PATENDER Nemzetközi Iparjogvédelmi Képviseleti Kft., Budapest

(546)



(511) 16 Papír, karton és ezen anyagokból készült termékek, amelyek nem tartoznak más osztályokba; nyomdaipari termékek; könyvkötészet-eti anyagok; fényképek; papíripari cikkek, papíripari vagy háztartási ragasztóanyagok; anyagok művészek részére; ecsetek; írógépek és irodai cikkek (bútorok kivételével); tanítási és oktatási anyagok (készülékek kivételével); csomagolásra szolgáló műanyagok (amelyek nem tartoznak más osztályokba).

33 Alkoholmentes italok (a sörök kivételével).

41 Nevelés; szakmai képzés; szórakoztatás; sport- és kulturális tevékenységek.

(210) M 09 02298

(731) Petróczy Attila, Budapest (HU)

(546)



(511) 25 Ruházati cikkek, cipők.

(220) 2009.08.06.

(210) M 09 02299

(731) The Procter & Gamble Company, Cincinnati, Ohio (US)

(740) dr. Sasvári Gabriella, S.B.G. & K. Szabadalmi Ügyvivői Iroda, Budapest

(541) MINDEN JÓ, HA VÉGE JÓ

(511) 3 Szappanok; illatszerek; illóolajok; napolajok; készítmények a bőr, a fejbőr, valamint a haj tisztítására, ápolására és szépítésére; hajformázó termékek; hajszínező, színeltváltoító, és hajfestő készítmények.

(220) 2009.08.06.

(210) M 09 02304

(731) PHILIP MORRIS PRODUCTS S.A., Neuchâtel (CH)

(740) dr. Gödölle Tamás, Bogsch és Társai Ügyvédi Iroda, Budapest

(546)



(511) 34 Nyers vagy feldolgozott dohány; dohánytermékek, ideértve szivarok, cigaretták, szivarkák, dohány saját maga által saját részre sodort cigarettához, pipadohány, bagó, tubák/burnót, kretek; snus (snüsz), dohánypótlók és -helyettesítők (nem orvosi célra); dohányzási cikkek, ideértve cigarettapapírok és -csövek, cigarettafilterek, dohánydobozok, cigarettatárcák és hamutartók, pipák, zsebkészlet cigarettasodráshoz, öngyújtók; gyufák.

(220) 2009.08.07.

(210) M 09 02305

(731) PHILIP MORRIS PRODUCTS S.A., Neuchâtel (CH)

(740) dr. Gödölle Tamás, Bogsch és Társai Ügyvédi Iroda, Budapest

(546)



(511) 34 Nyers vagy feldolgozott dohány; dohánytermékek, ideértve szivarok, cigaretták, szivarkák, dohány saját maga által saját részre sodort cigarettához, pipadohány, bagó, tubák/burnót, kretek; snus (snüsz), dohánypótlók és -helyettesítők (nem orvosi célra); dohányzási cikkek, ideértve cigarettapapírok és -csövek, cigarettafilterek, dohánydobozok, cigarettatárcák és hamutartók, pipák, zsebkészlet cigarettasodráshoz, öngyújtók; gyufák.

(210) M 09 02308

(731) Organit Termelő és Kereskedelmi Kft., Székesfehérvár (HU)

(546)



(511) 31 Állati takarmány.

(220) 2009.08.07.

(210) M 09 02309

(731) Organit Termelő és Kereskedelmi Kft., Székesfehérvár (HU)

(546)

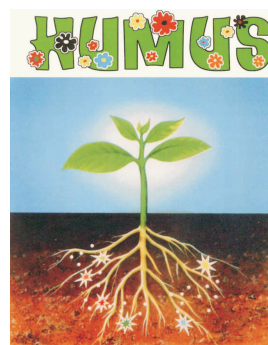

(511) 1 Mezőgazdasági rendeltetésű, trágyázó termék.

(220) 2009.08.07.

(210) M 09 02347

(731) VizTEC Víztechnológiai Segédanyagokat Forgalmazó Kft., Budapest (HU)

(541) VIRON

(511) 1 Ipari, tudományos, fényképezési, mezőgazdasági, kertészeti, erdészeti vegyi termékek; feldolgozatlan műgyanták, feldolgozatlan műanyagok; trágyák; vegyi tűzoltó szerek; fémek edzésére és hegesztésére szolgáló készítmények; élelmiszerek tartósítására szolgáló vegyi anyagok; cserzőanyagok; ipari rendeltetésű ragasztóanyagok.

(220) 2009.08.12.

(210) M 09 02355

(731) Gárdonyi Zoltán László, Kecskemét (HU)

(546)



(511) 5 Gyógynövények, gyógyteák, herbateák.

30 Kávész, tea, kakaó, cukor, aprósütemények, bonbonok, csokoládé, csokoládé alapú italok, gabonakészítmények, jeges tea, kandis cukor, kávé alapú italok, kekszek, kétszersültek, méz, mézeskalács, növényi készítmények pótkávéként, pótkávé, rizs, snack ételek sós kekszek, édesítőszer, tea alapú italok, répacukor, alkoholmentes italok.

(220) 2009.08.14.

(210) M 09 02377

(731) Magyar Telekom Nyrt., Budapest (HU)

(541) Adhouse

(511) 16 Papír, karton és ezen anyagokból készült termékek, amelyek nem tartoznak más osztályokba; nyomdaipari termékek; könyv-

kötészeti anyagok; fényképek; papíripari cikkek, papíripari vagy háztartási ragasztóanyagok; anyagok művészek részére; ecsetek; írógépek és irodai cikkek (bútorok kivételével); tanítási és oktatási anyagok (készülékek kivételével); csomagolásra szolgáló műanyagok (amelyek nem tartoznak más osztályokba); nyomdabetétek; klisék.

35 Reklámozás; kereskedelmi ügyletek; kereskedelmi adminisztráció; irodai munkák.

38 Távközlés.

41 Nevelés; szakmai képzés; szórakoztatás; sport- és kulturális tevékenységek.

42 Tudományos és műszaki szolgáltatások, valamint az idetartozó tervezői és kutatói tevékenység; ipari elemző és kutató szolgáltatások; számítástechnikai hardver és szoftver tervezés és fejlesztés.

(210) M 09 02389 (220) 2009.08.17.

(731) Alfa Wassermann Hungary Kft., Budapest (HU)

(740) dr. Szigeti Éva, DANUBIA Szabadalmi és Jogi Iroda Kft., Budapest

(541) FIBRAXINE

(511) 3 Fehérítőkészítmények és egyéb, mosásra szolgáló anyagok; tisztító-, fényesítő-, súroló-, és csiszológépek; szappanok; illatszerek, illóolajok, kozmetikai cikkek, hajmosó szerek; fogkrémek.

5 Gyógyszerészeti és állatgyógyászati készítmények; egészségügyi készítmények gyógyászati használatra; diétás anyagok gyógyászati használatra, bébiételek; tapaszok, kötszeranyagok; fogtömő anyagok és fogászati mintázóanyagok; fertőtlenítőszer; kártékony állatok és növények irtására szolgáló készítmények; gombaölő szerek (fungicidek), gyomirtó szerek (herbicidek).

(210) M 09 02390 (220) 2009.08.17.

(731) Alfa Wassermann Hungary Kft., Budapest (HU)

(740) dr. Szigeti Éva, DANUBIA Szabadalmi és Jogi Iroda Kft., Budapest

(546)

АЛАНЕРВ

(511) 5 Gyógyszerészeti és állatgyógyászati készítmények; egészségügyi készítmények gyógyászati használatra; diétás anyagok gyógyászati használatra, bébiételek; tapaszok, kötszeranyagok; fogtömő anyagok és fogászati mintázóanyagok; fertőtlenítőszer; kártékony állatok és növények irtására szolgáló készítmények; gombaölő szerek (fungicidek), gyomirtó szerek (herbicidek).

(210) M 09 02391 (220) 2009.08.17.

(731) MELÓ-DIÁK Országos Diákállalkozásszervezői Korlátolt Felelősségű Társaság, Újlengyel (HU)

(740) dr. Fiák István, Fiák és Társa Ügyvédi Iroda, Budapest

(546)



MELÓ-DIÁK
a jövődet épít

(511) 35 Reklámozás; kereskedelmi ügyletek; kereskedelmi adminisztráció; irodai munkák.

38 Távközlés.

39 Szállítás; áruk csomagolása és raktározása; utazásszervezés.

41 Nevelés; szakmai képzés; szórakoztatás; sport- és kulturális tevékenységek.

42 Tudományos és műszaki szolgáltatások, valamint az idetartozó tervezői és kutatói tevékenység; ipari elemző és kutató szolgáltatások; számítástechnikai hardver és szoftver tervezés és fejlesztés.

(210) M 09 02396

(731) Lowe Kft., Budapest (HU)

(546)

CHNT

(220) 2009.08.18.

(511) 1 Ipari, tudományos, fényképezési, mezőgazdasági, kertészeti, erdészeti vegyi termékek; feldolgozatlan műgyanták, feldolgozatlan műanyagok; trágyák; vegyi tűzoltó szerek; fémek edzésére és hegesztésére szolgáló készítmények; élelmiszerek tartósítására szolgáló vegyi anyagok; cserzőanyagok; ipari rendeltetésű ragasztóanyagok.

9 Tudományos célra szolgáló, tengerészeti, földmérő, villamos, fényképezési, mozgóképi, optikai, súlymérő, egyéb mérő-, jelző-, ellenőrző (felügyeleti), életmentő és oktatóberendezések és felszerelések; hangok vagy képek rögzítésére, továbbítására másolására szolgáló készülékek; mágneses adathordozók, hanglemezek; automata áruelosztóberendezések és szerkezetek érmebedobással működő készülékekhez; regiszteres pénztárgépek, számológépek, adatfeldolgozó berendezések és számítógépek; tűzoltó készülékek.

11 Világító-, fűtő-, gőzfejlesztő, főző-, hűtő-, szárító-, szellőztető-, vízszolgáltató és egészségügyi berendezések.

37 Építkezés; javítás; szerelési szolgáltatások.

(210) M 09 02401

(731) Szilasi H. Lajos, Orosháza (HU)

(740) dr. Rábai Zsolt, Dr. Rábai Zsolt Ügyvédi Iroda, Budapest

(546)



(220) 2009.08.18.

(511) 30 Kenyér, péksütemények, más gabonakészítmények.

(210) M 09 02425

(731) Fournier Industrie et Sante, Dijon (FR)

(740) S.B.G & K. Szabadalmi Ügyvivői Iroda, Budapest

(541) TREAKOL

(511) 5 Gyógyszerészeti készítmények kardiovaszkuláris megbetegedések kezelésére.

(210) M 09 02426

(731) Ji Xiaowei, Budapest (HU)

(546)



THREE · H

(220) 2009.08.25.

(511) 25 Ruházati cikkek, cipők, kalapárúk.

(210) M 09 02427**(220) 2009.08.25.**

(731) Ji Xiaowei, Budapest (HU)

(546)

(511) 25 Ruházati cikkek, cipők, kalapárúk.

(210) M 09 02432**(220) 2009.08.25.**

(731) Euro-Phoenix Kft., Budapest (HU)

(740) dr. Illés Tibor, Illés és Társai Ügyvédi Iroda, Budapest

(546)

(511) 35 Reklámozás, kereskedelmi ügyletek, kereskedelmi adminisztráció, irodai munkák.

36 Biztosítás, pénzügyi ügyletek, valutaügyletek, ingatlanügyletek.

(210) M 09 02445**(220) 2008.04.29.**

(731) THE GOODYEAR TIRE & RUBBER COMPANY, 44316-0001 (US)

(740) S.B.G. & K. Szabadalmi Ügyvivői Iroda, Budapest

(546)

(511) 12 Abroncsok, gumiabroncsok, motorkerékpár-abroncsok, szárazföldi járművek abroncsai, gépkocsi abroncsok, teherautó-abroncsok, mezőgazdasági járművek abroncsai; (tömlők) gumiabroncsok(hoz); futófelületek járművekhez (traktor típusú vagy lánctalpas); futófelületek újrafutózáshoz; újrafutó anyagok gumiabroncsokhoz; kerekek; kerékperemek; kerékagyak; dísz tárcsák (keréken); sárvédők járművekhez; gumiabroncs és abroncs tömlő javító anyagok és készletek; csúszásgátló eszközök járművekhez; fékek; jármű tömlők; kerékkiegyenlítő súlyok; eszközök jármű gumiabroncsok felfújásához; kötszerek; alijában véve gumiból készült részek járművekhez; az összes fent említett áruhoz való alkatrész és szerelvény.

35 Gumiabroncsok, belső gumiabroncs tömlők, jármű hernyótalpak, jármű futófelületek, gumiabroncsok újrafutózáshoz való futófelületek, kerekek, agyak, dísz tárcsák, gumiabroncs és abroncs tömlő javító anyagok és gépjármű részek és szerelvények hirdetése és reklámozása; gumiabroncsok, belső gumiabroncs tömlők, jármű hernyótalpak, jármű futófelületek, gumiabroncsok újrafutózáshoz való futófelületek, kerekek, agyak, dísz tárcsák, gumiabroncs és abroncs tömlő javító anyagok és gépjármű részek és szerelvények hirdetése és reklámozása elektronikus kommunikációs hálózatok, az internet, extranet, intranet és helyi hálózatok felhasználásával; beszerzési szolgáltatások, melyek segítséget nyújtanak harmadik személyek számára gumiabroncsok, belső gumiabroncs tömlők jármű hernyótalpak, jármű futófelületek, gumiabroncsok újrafutózáshoz való futófelületek, kerekek, agyak, dísz tárcsák, gumiabroncs és abroncs tömlő javító anyagok és gépjármű részek és szerelvények megszerzéséhez; elektronikusan nyújtott beszerzési szolgáltatások, melyek segítséget nyújtanak

harmadik személyek számára gumiabroncsok, belső gumiabroncs tömlők, jármű hernyótalpak, jármű futófelületek, gumiabroncsok újrafutózáshoz való futófelületek, kerekek, agyak, dísz tárcsák, gumiabroncs és abroncs tömlő javító anyagok és gépjármű részek és szerelvények megszerzéséhez; abroncsok, belső gumiabroncs tömlők, jármű hernyótalpak, jármű futófelületek, gumiabroncsok újrafutózáshoz használt futófelületek, kerekek, agyak, dísz tárcsák, abroncs- és abroncs tömlő-javító anyagok valamint gépjárműalkatrészek és -tartozékok kis- és nagykereskedelme; különféle áruk, nevezetesen belső gumiabroncs tömlők, járműtalpak, jármű-futófelületek, gumiabroncsok újrafutózáshoz való futófelületek, kerekek, agyak dísz tárcsák, gumiabroncs- és abroncs tömlő-javító anyagok és gépjárműalkatrészek és -szerelvények egy helyre gyűjtése mások számára (ezek szállításának kivételével), kiskereskedelmi boltok, nagykereskedelmi márkaboltok által, weblapokon vagy televíziós bevásárlócsatornákon keresztül; gumiabroncsokkal, jármű hernyótalpakkal, jármű futófelületekkel, gumiabroncsok újrafutózáshoz való futófelületekkel, kerekekkel, agyakkal, dísz tárcsákkal, gumiabroncs és abroncs tömlő javító anyagokkal és gépjármű részekkel és szerelvényekkel kapcsolatos üzleti konzultáció és tanácsadás; abroncs-kiskereskedelmi bolti szolgáltatások; abroncs-kiskereskedelmi szolgáltatások; a fent említettekkel kapcsolatos online tájékoztatás; a fent említett szolgáltatásokkal kapcsolatos tanácsadási és információs szolgáltatások; a fent említett szolgáltatások biztosítása az Internet és más elektronikus kommunikációs hálózatok felhasználásával; abroncsokhoz kapcsolódó kereskedelmi szolgáltatások, abroncsokhoz kapcsolódó igazgatási szolgáltatások, üzletvezetési, üzleti adminisztrációs, hirdetési szolgáltatások, irodai szolgáltatások, szaktanácsadás, kereskedelmi vagy ipari igazgatás segítségnyújtás, abroncsokhoz kapcsolódó kereskedelmi vagy ipari igazgatási segítségnyújtás, árubemutató, eladási promóció, beszerzési szolgáltatások mások számára.

37 Gépkocsik karbantartása és javítása; gumiabroncs-javítási szolgáltatások; gumiabroncsok (újra)futózása; gumiabroncsok felszerelése; gumiabroncsok, jármű hernyótalpak, jármű futófelületek, gumiabroncsok újrafutózáshoz használt futófelületek, kerekek agyak és dísz tárcsák javításával, szerkezetével, újrafutózáásával, összeállításával, karbantartásával, illesztésével és szerelésével kapcsolatos szaktanácsadás, tanácsadás és tájékoztatás; gumiabroncsok és abroncs tömlők gumiabroncs és abroncs tömlő javító anyagok felhasználásával történő javításával és újrafutózáásával kapcsolatos szaktanácsadás, tanácsadás és tájékoztatás; a fent említett szolgáltatások biztosítása interaktív adatbázis, az Internet és elektronikus kommunikációs hálózatok felhasználásával; a fent említett szolgáltatásokra vonatkozó vagy azokhoz kapcsolódó szaktanácsadó, tájékoztató és tanácsadó szolgáltatások; információk biztosítása az Interneten vagy más elektronikus kommunikációs hálózatokon a fenti említett szolgáltatásokkal kapcsolatban; abroncsokhoz kapcsolódó műszaki szolgáltatások, javítási szolgáltatások, szerelési szolgáltatások, karbantartási szolgáltatások, műszaki segítségnyújtás, gépek szerelése/üzembe helyezése, járművek karbantartása, gépjárművek karbantartása gépjárművek javítása, szervizállomás-szolgáltatások, abroncsok vulkanizálása.

(210) M 09 02446**(220) 2009.08.26.**

(731) Pannontrading Kft., Pécs (HU)

(541) PANNONTRADING

(511) 4 Fabriket, szén (tüzelőanyag), tűzifa.

31 Nyers fa(anyag), nyers fa(anyag), farönk, nyers (fa)kérgék, szalmahulladék.

39 Gépkocsival történő szállítás, hulladékok szállítása és tárolása, járművezetői szolgáltatás, raktárberlet, raktározás, tárolás, teherárúk kirakása, teher(áru)-szállítás, áruk raktározása, áruszállítás.

40 Fakitermelés, fafeldolgozás, hulladékkezelés (átalakítás).

(210) M 09 02462(731) MTM-SBS Televízió Zártkörűen Működő Részvénytársaság,
Budapest (HU)

(740) dr. Gedey Gábor ügyvéd, Budapest

(546)

(511) 9 Tudományos célra szolgáló, tengerészeti, földmérő, villamos, fényképezési, mozgóképi, optikai, súlymérő, egyéb mérő-, jelző-, ellenőrző (felügyeleti), életmentő és oktatóberendezések és felszerelések; hangok vagy képek rögzítésére, továbbítására másolására szolgáló készülékek; mágneses adathordozók, hanglemezek; automata áruelosztóberendezések és szerkezetek érmebedobással működő készülékekhez; regiszteres pénztárgépek, számológépek, adatfeldolgozó berendezések és számítógépek; tűzoltó készülékek.

16 Papír, karton és ezen anyagokból készült termékek, amelyek nem tartoznak más osztályokba; nyomdaipari termékek; könyvkötészeti anyagok; fényképek; papíripari cikkek, papíripari vagy háztartási ragasztóanyagok; anyagok művészek részére; ecsetek; írógépek és irodai cikkek (bútorok kivételével); tanítási és oktatási anyagok (készülékek kivételével); csomagolásra szolgáló műanyagok (amelyek nem tartoznak más osztályokba); nyomdabetétek; klisék.

21 Eszközök, edények és tartályok háztartási és konyhai célokra; fésűk és szivacsok; kefék (az ecsetek kivételével); kefégyártáshoz használt anyagok; takarító eszközök; vasforgács; nyers vagy félig megmunkált üveg (kivéve az építéshez használt üveget); üveg-, porcelán- és fajanszárak, amelyek nem tartoznak más osztályokba.

25 Ruházati cikkek, cipők, kalapárak.

28 Játékok, játékszerek; testnevelési és sportcikkek, amelyek nem tartoznak más osztályokba; karácsonyfadíszek.

35 Reklámozás; kereskedelmi ügyletek; kereskedelmi adminisztráció; irodai munkák.

38 Távközlés.

41 Nevelés; szakmai képzés; szórakoztatás; sport- és kulturális tevékenységek.

42 Tudományos és műszaki szolgáltatások, valamint az idetartozó tervezői és kutatói tevékenység; ipari elemző és kutató szolgáltatások; számítástechnikai hardver és szoftver tervezés és fejlesztés.

(210) M 09 02468

(731) Fabryka Kosmetyków POLLENA EWA S.A., Lódz (PL)

(740) dr. Szigeti Éva, DANUBIA Szabadalmi és Jogi Iroda Kft., Budapest

(541) eva natura for teens

(511) 3 Illatszerek, kozmetikai és higiéniai termékek; bőr- és hajápoló termékek; láb- és körömápoló termékek; krémek, emulziók, habok, gélek kozmetikai használatra, dezodorok.

(210) M 09 02469

(731) Wyeth Holdings Corporation, Madison, New Jersey (US)

(740) dr. Szigeti Éva, DANUBIA Szabadalmi és Jogi Iroda Kft., Budapest

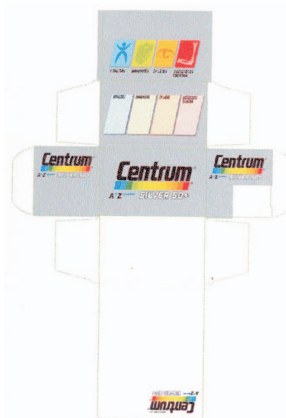
(220) 2009.08.27.**(220) 2009.08.27.****(546)**

(511) 5 Étkezési és táplálék kiegészítők.

(210) M 09 02470

(731) Wyeth Holdings Corporation, Madison, New Jersey (US)

(740) dr. Szigeti Éva, DANUBIA Szabadalmi és Jogi Iroda Kft., Budapest

(546)

(511) 5 Étkezési és táplálék kiegészítők.

(210) M 09 02476

(731) Perfect Fond Kft., Kecskemét (HU)

(740) Pintz és Társai Szabadalmi, Védjegy és Jogi Iroda, Budapest

(546)

(511) 3 Mosószer, fehérítőszer; lefolyócső-tisztító készítmények; tisztítószer; üvegtisztító folyadékok.

21 Mikroszálal törülköző.

(210) M 09 02479

(731) Inda Job Kft., Budapest (HU)

(546)

(511) 35 Reklámozás; kereskedelmi ügyletek; kereskedelmi adminisztráció; irodai munkák.

41 Nevelés; szakmai képzés; szórakoztatás; sport- és kulturális tevékenységek.

42 Tudományos és műszaki szolgáltatások, valamint az idetartozó tervezői és kutatói tevékenység; ipari elemző és kutató szolgáltatások; számítástechnikai hardver és szoftver tervezés és fejlesztés.

(210) M 09 02480 **(220) 2009.08.28.**(731) Vajda-Papír Kft., Dunaharaszti (HU)
(740) Kreiter József, Piliscsaba**(546)**

(511) 16 Háztartási-higiéniái papírtermékek.

(210) M 09 02481 **(220) 2009.08.29.**

(731) dr. Ötvös Károly, Kecskemét (HU)

(546)

(511) 14 Nemesfémek és ötvözetek, valamint az ilyen anyagokból készült, vagy ezekkel bevont termékek, amelyek nem tartoznak más osztályokba; ékszerek, drágakövek; órák és más időmérő eszközök.

18 Bőr és bőrutánzatok, ezen anyagokból készült olyan termékek, amelyek nem tartoznak más osztályokba; állatbőrök és irhák; utazótáskák és bőröndök; esernyők, napernyők és sétatálcák; osztorok, hámok, nyerges és lószerszámok.

21 Eszközök, edények és tartályok háztartási és konyhai célokra; fésűk és szivacsok; kefék (az ecsetek kivételével); kefégyártáshoz használt anyagok; takarító eszközök; vasforgács; nyers vagy félig megmunkált üveg (kivéve az építéshez használt üveget); üveg-, porcelán- és fajanszárak, amelyek nem tartoznak más osztályokba.

24 Textilíák és textilárak, amelyek nem tartoznak más osztályokba; ág- és asztalneműk.

(210) M 09 02526 **(220) 2009.09.04.**

(731) Huang Xiao Wei, Budapest (HU)

(546)

(511) 25 Ruha, cipő.

(210) M 09 02541 **(220) 2009.09.07.**

(731) Detki Kéksz Édesipari Korlátolt Felelősségű Társaság, Halmajugra (HU)

(740) dr. Halmos R. Péter ügyvéd, Halmos R. Ügyvédi Iroda, Eger

(541) EDD MAGAD EGÉSZSÉGESRE

(511) 30 Kekszek; édesipari készítmények; gabonakészítmények, nevezetesen gabonából készült sütemények, tészták, piték és péksütemények.

(210) M 09 02548 **(220) 2009.09.08.**(731) Pápay Balázs, Budapest (HU)
(740) dr. Ágoston Alexandra, Budapest**(546)**

(511) 19 Nem fém építőanyagok; nem fémből készült merev építési csövek; aszfalt, szurok és bitumen; nem fémből készült hordozható szerkezetek; emlékművek nem fémből.

20 Bútorok, tükrök, keretek; fából, parafából, nádból, gyékényből, fűzfavesszőből, szaruból, csontból, elefántcsontból, halcsontból, kagylóhéjból, ábrából, gyöngyházból, tajtékból, és mindezek póanyagából, vagy műanyagokból készült termékek, amelyek nem tartoznak más osztályokba.

35 Reklámozás; kereskedelmi ügyletek; kereskedelmi adminisztráció; irodai munkák.

37 Építkezés; javítás; szerelési szolgáltatások.

(210) M 09 02553 **(220) 2009.09.08.**

(731) A Második Produkció Kft., Bokor (HU)

(740) ÁRVA Ügyvédi Iroda, Budapest

(546)

(511) 16 Fényképek, folyóiratok, hírlevelek, katalógusok, kézikönyvek, könyvecskék, füzetek, könyvek, levelezőlapok, magazinok, revűk, (időszaki lapok) nyomtatott publikációk, nyomtatványok, prospektusok, üdvözlőlapok/kártyák.

41 Alkotóműhelyek szervezése és lebonyolítása (gyakorlat), digitális képfelvételezés, fényképészet, filmgyártás, fogadások tervezése (szórakoztatás), fotóriportok készítése, könyvkiadás, kulturális vagy nevelési célú kiállítások szervezése, oktatás, online elérhető elektronikus publikációk, rádió- és televízióprogramok készítése, ripoteri szolgáltatások, show-műsorok, televíziós szolgáltatás videofilmgyártás, videofilmezés.

(210) M 09 02562 **(220) 2009.09.09.**

(731) Laboratoire Garnier & Cie (Société en nom collectif), F-75008 Paris (FR)

(740) dr. Szigeti Éva, DANUBIA Szabadalmi és Jogi Iroda Kft., Budapest







(546)

(511) 3 Samponok; gélek, spray-k, habok és balsamok hajformázáshoz és hajápoláshoz; hajlakkok; hajfestő és szőkítő készítmények; készítmények tartós hullámhoz és hajgöndörítés elkészítésére; illóolajok humán használatra.

(210) M 09 02594 **(220) 2009.09.14.**

(731) Chen Mingdi, Budapest (HU)

(740) dr. Capdebo Gergely ügyvéd, Budapest

- (546)  POWER AOLIBO
- (511) 18 Bőr és bőrutánzatok, állatbőrök és irhák, utitáskák és bőröndök, esernyők, napernyők, sétapálcák.
25 Ruházati cikkek, cipők, kalapárak.
-
- (210) M 09 02597 (220) 2009.09.14.
(731) CBA Kereskedelmi Kft., Alsónémedi (HU)
- (546)  Ola Diva
- (511) 29 Hús, hal-, baromfi- és vadhús; húskivonatok; tartósított, fagyasztott, szárított és főzött gyümölcsök és zöldségek; zselék, lekvárok (dzsemek), kompótok; tojások, tej és tejtermékek; étkezési olajok és zsírok.
-
- (210) M 09 02598 (220) 2009.09.14.
(731) CBA Kereskedelmi Kft., Alsónémedi (HU)
- (546)  Falujava
- (511) 29 Hús, hal-, baromfi- és vadhús; húskivonatok; tartósított, fagyasztott, szárított és főzött gyümölcsök és zöldségek; zselék, lekvárok (dzsemek), kompótok; tojások, tej és tejtermékek; étkezési olajok és zsírok.
-
- (210) M 09 02599 (220) 2009.09.14.
(731) Fog-Ász-Apeg Fogászati Korlátolt Felelősségű Társaság, Sopron (HU)
(740) dr. Bihariné dr. Csánk Júlia, Bihari - Csánk Ügyvédi Iroda, Sopron
- (541) FOG-ÁSZ PERSELY
- (511) 44 Orvosi szolgáltatások; állatgyógyászati szolgáltatások; higiéniai és szépségápolási szolgáltatások emberek és állatok részére; mezőgazdasági, kertészeti és erdészeti szolgáltatások; fogászat.
-
- (210) M 09 02604 (220) 2009.09.15.
(731) dr. Mayer Erika, Budapest (HU)
(740) Pintz és Társai Szabadalmi és Védjegy Iroda, Budapest
- (546)  fair BUSINESS
- (511) 35 Piackutatás; statisztikák összeállítása; szakvéleményadás gazdasági ügyekben; üzleti felvilágosítás, tájékoztatás; üzleti információk.
42 Minőségellenőrzés.
45 Választottbíróági szolgáltatások.
-
- (210) M 09 02618 (220) 2009.09.15.
(731) Broker Network International Corporation, Wilmington, Delaware 19808 (US)
(740) dr. Varga Tamás, Dr. Barbalics Ügyvédi Iroda, Budapest
- (546)  BEFEKTETÉS
- BIZTOSÍTÁS
- HITEL
- INGATLAN
BROKERNET
NÉGY AZ EGYBEN™
- (511) 35 Reklámozás; kereskedelmi ügyletek; kereskedelmi adminisztráció; irodai munkák.
36 Biztosítás; pénzügyi ügyletek; valutaügyletek; ingatlanügyletek.
41 Nevelés; szakmai képzés; szórakoztatás; sport- és kulturális tevékenységek.
-
- (210) M 09 02652 (220) 2009.09.18.
(731) Jan-Ker 2001 Kft., Hódmezővásárhely (HU)
(740) dr. Simonffy Ildikó, Szeged
- (541) SILVERBRÄU
- (511) 32 Sörök, sört tartalmazó kevert italok, alkoholmentes sörök, italok készítéséhez használt egyéb készítmények.
33 Alkoholos italok.
43 Vendégek ellátásával, elszállásolásával kapcsolatos szolgáltatások (étterem, vendéglő, diszkó, kávéház, bár, rendezvények).
-
- (210) M 09 02659 (220) 2009.09.18.
(731) NanGenex Zrt., Budapest (HU)
- (546)  NanGenex
we develop the future
- (511) 1 Ipari, tudományos vegyi termékek.
5 Gyógyszerészeti, egészségügyi készítmények.
9 Tudományos célra szolgáló, egyéb mérő-, jelző-, ellenőrző-berendezések, műszerek, felszerelések.
35 Reklámozás, kereskedelmi ügyletek.
42 Tudományos és műszaki szolgáltatások, számítástechnikai hardver- és szoftver-tervezés.
-
- (210) M 09 02667 (220) 2009.09.21.
(731) Saubermacher-Magyarország Kft., Budapest (HU)
(740) dr. Hubay Gyula, Bálintfy & Társai Ügyvédi Iroda, Budapest
- (546)  Saubermacher
... a környezetBarát
- (511) 16 Papír, karton és ezen anyagokból készült termékek, amelyek nem tartoznak más osztályokba; nyomdaipari termékek; könyvkötészeti anyagok; fényképek; papíripari cikkek, papíripari vagy háztartási ragasztóanyagok; anyagok művészek részére; ecsetek; írógépek és irodai cikkek (bútorok kivételével); tanítási és oktatási anyagok (készülékek kivételével); csomagolásra szolgáló mű-

anyagok (amelyek nem tartoznak más osztályokba); nyomdabetűk; klisék.

35 Reklámozás; kereskedelmi ügyletek; kereskedelmi adminisztráció; irodai munkák.

39 Szállítás; áruk csomagolása és raktározása; utazásszervezés.

40 Anyagmegmunkálás.

41 Nevelés; szakmai képzés; szórakoztatás; sport- és kulturális tevékenységek.

(546)



(511) 9 Elektronikus, internetes és elektronikus úton letölthető újságok, folyóiratok, könyvek, kiadványok és publikációk.

16 Papír, karton és ezen anyagokból készült termékek, amelyek nem tartoznak más osztályokba; nyomdaipari termékek; nyomtatott újságok, folyóiratok, könyvek, könyvecskék, füzetek, kiadványok, noteszek, naptárak és falinaptárak; könyvkötészeti anyagok; fényképek; papíripari cikkek, papíripari vagy háztartási ragasztóanyagok; anyagok művészek részére; ecsetek; írógépek és irodai cikkek (bútorok kivételével); tanítási és oktatási anyagok (készülékek kivételével); csomagolásra szolgáló műanyagok (amelyek nem tartoznak más osztályokba); nyomdabetűk; klisék.

43 Étteremek, kávéházak, teázók, cukrászdák, büfék, vendéglátás, ideiglenes szállásadás, rendezvényekhez termék és helyiségek bérebeadása, szociális otthonok, nyugdíjas otthonok, bölcsődék, nevelőotthonok, menhelyek, hajléktalan melegezők, ingyenykonyhák fenntartása.

(210) M 09 02668

(220) 2009.09.21.

(731) Vasi Consulting Kft., Celldömölk (HU)

(740) dr. Hubay Gyula, Bálintfy & Társai Ügyvédi Iroda, Budapest

(546)



(511) 16 Papír, karton és ezen anyagokból készült termékek, amelyek nem tartoznak más osztályokba; nyomdaipari termékek; könyvkötészeti anyagok; fényképek; papíripari cikkek, papíripari vagy háztartási ragasztóanyagok; anyagok művészek részére; ecsetek; írógépek és irodai cikkek (bútorok kivételével); tanítási és oktatási anyagok (készülékek kivételével); csomagolásra szolgáló műanyagok (amelyek nem tartoznak más osztályokba); nyomdabetűk; klisék.

35 Reklámozás; kereskedelmi ügyletek; kereskedelmi adminisztráció; irodai munkák.

39 Szállítás; áruk csomagolása és raktározása; utazásszervezés.

40 Anyagmegmunkálás.

41 Nevelés; szakmai képzés; szórakoztatás; sport- és kulturális tevékenységek.

(210) M 09 02676

(220) 2009.09.21.

(731) KRKA, tovarna zdravil, d.d., Novo mesto, Novo mesto (SI)

(740) Frankné dr. Machytka Daisy, Gödölle, Kékes, Mészáros & Szabó Szabadalmi és Védjegy Iroda, Budapest

(541) RALNEA

(511) 5 Gyógyszerészeti készítmények.

(210) M 09 02677

(220) 2009.09.21.

(731) KRKA, tovarna zdravil, d.d., Novo mesto, Novo mesto (SI)

(740) Frankné dr. Machytka Daisy, Gödölle, Kékes, Mészáros & Szabó Szabadalmi és Védjegy Iroda, Budapest

(541) ROPRIXA

(511) 5 Gyógyszerészeti készítmények.

(210) M 09 02673

(220) 2009.09.21.

(731) Molnár György, Budapest (HU)

(740) dr. Tomcsányi Tamás, Tomcsányi Tamás Ügyvédi Iroda, Budapest

(541) Táskarádió Eszpresszó

(511) 43 Vendéglátás (élelmezés); időleges szállásadás.

(210) M 09 02674

(220) 2009.09.21.

(731) Boldog Özséb Alapítvány, Márianosztra (HU)

(740) dr. Gödölle István, Gödölle, Kékes, Mészáros & Szabó Szabadalmi és Védjegy Iroda, Budapest

(541) A FEHÉR BARÁT

(511) 9 Elektronikus, internetes és elektronikus úton letölthető újságok, folyóiratok, könyvek, kiadványok és publikációk.

16 Papír, karton és ezen anyagokból készült termékek, amelyek nem tartoznak más osztályokba; nyomdaipari termékek; nyomtatott újságok, folyóiratok, könyvek, könyvecskék, füzetek, kiadványok, noteszek, naptárak és falinaptárak; könyvkötészeti anyagok; fényképek; papíripari cikkek, papíripari vagy háztartási ragasztóanyagok; anyagok művészek részére; ecsetek; írógépek és irodai cikkek (bútorok kivételével); tanítási és oktatási anyagok (készülékek kivételével); csomagolásra szolgáló műanyagok (amelyek nem tartoznak más osztályokba); nyomdabetűk; klisék.

33 Borok, pezsgők, likőrök, égetett szeszesitalok.

(210) M 09 02683

(220) 2009.09.21.

(731) Szépvölgyi Géza, Budapest (HU)

(740) dr. Szamosi Katalin, S.B.G. & K. Budapesti Ügyvédi Iroda, Budapest

(546)

以心館 美谷 道場

以心流 柔術



ISHIN KAN SZÉPVÖLGYI DOJO

ISHIN RYU JIUJUTSU

(511) 16 Tanítási és oktatási anyagok a japán budó jujutsu kultúra klasszikus és modern formáival kapcsolatban.

25 Ruházati cikkek, a japán budó jujutsu kultúra jellegzetes öltözekei, rangjelzések.

41 Nevelés, szakmai képzés, szórakoztatás, sport és kulturális tevékenységek a japán budó jujutsu kultúra klasszikus és modern formáival kapcsolatban.

(210) M 09 02675

(220) 2009.09.21.

(731) Boldog Özséb Alapítvány, Márianosztra (HU)

(740) dr. Gödölle István, Gödölle, Kékes, Mészáros & Szabó Szabadalmi és Védjegy Iroda, Budapest

- (210) M 09 02684 (220) 2009.09.22.
 (731) Euroministorage Investments (Cyprus) Limited, Nicosia (CY)
 (740) dr. Kozma Zoltán Márton, Horváth és Társai Ügyvédi Iroda, Budapest

(541) Nyerje vissza életterét!

- (511) 35 Reklámozás; kereskedelmi ügyletek; kereskedelmi adminisztráció; irodai munkák.
 36 Biztosítás; pénzügyi ügyletek; valutaügyletek; ingatlanügyletek.
 39 Szállítás; áruk csomagolása és raktározása; utazásszervezés.

- (210) M 09 02685 (220) 2009.09.22.
 (731) Ding Jiansen, Budapest (HU)

(546) ANULE

- (511) 24 Textilák és textilárak, amelyek nem tartoznak más osztályba; ág- és asztalneműk.
 25 Ruházati cikkek, cipők, kalapárak.
 26 Csipkék és hímzések, szalagok és zsinórok; gombok, ruhakapsok és fűzőlyukak, gombostűk és tűk; művirágok.

- (210) M 09 02686 (220) 2009.09.21.
 (731) Masterplast Group Zrt., Sárszentmihály (HU)

- (740) dr. László Áron Márk ügyvéd, S.B.G. K. Ügyvédi Iroda, Budapest

(541) MASTERFOAM

- (511) 17 Kaucsuk, guttapercha, gumi, azbeszt, csillám és ezek pótanyagai, továbbá az ezen anyagokból készült termékek, amelyek nem tartoznak más osztályokba; sajtoló műanyag ipari célra; tömítő-, kitömő- és szigetelőanyagok; nem fémből készült rugalmas csövek.

- (210) M 09 02693 (220) 2009.09.22.

- (731) Károly Róbert Főiskola, Gyöngyös (HU)
 (740) Mészáros Katalin, BUDAPATENT Szabadalmi és Védjegy Iroda Kft., Budapest

(546)

- (511) 44 Mezőgazdasági, kertészeti és erdészeti szolgáltatások, beleértve a szaktanácsadást; energetikai faültetvények ökonómiai vizsgálata, létesítése, ápolása.

- (210) M 09 02694 (220) 2009.09.22.

- (731) Károly Róbert Főiskola, Gyöngyös (HU)
 (740) Mészáros Katalin, BUDAPATENT Szabadalmi és Védjegy Iroda Kft., Budapest

(546)

- (511) 44 Mezőgazdasági, kertészeti és erdészeti szolgáltatások, beleértve a szaktanácsadást; energetikai faültetvények ökonómiai vizsgálata, létesítése, ápolása.

- (210) M 09 02695 (220) 2009.09.22.
 (731) Károly Róbert Főiskola, Gyöngyös (HU)
 (740) Mészáros Katalin, BUDAPATENT Szabadalmi és Védjegy Iroda Kft., Budapest

(546)

- (511) 44 Mezőgazdasági, kertészeti és erdészeti szolgáltatások, beleértve a szaktanácsadást; energetikai faültetvények ökonómiai vizsgálata, létesítése, ápolása.

- (210) M 09 02696 (220) 2009.09.23.

- (731) Buda-Cash Brókerház Zrt., Budapest (HU)
 (740) dr. Georgi Kornél, Georgi-Földvári-Oláh Ügyvédi Iroda, Budapest

(546)

BUDA-CASH
BRÓKERHÁZ

- (511) 36 Biztosítás; pénzügyi ügyletek; valutaügyletek; ingatlanügyletek.

- (210) M 09 02704 (220) 2009.09.23.

- (731) dr. Ambrus Sándor, Budapest (HU)
 (740) Rónaszéki Tibor Szabadalmi Ügyvivő, Budapest

(541) drinkspector

- (511) 9 Elektronikus jeladók; antennák; elektrodinamikus készülékek jelek távirányítására; távirányító készülékek; elektromos záruk; akusztikus riasztók; akusztikus csatolók, berregők; fény- vagy mechanikai jelzőkészülékek; világító vagy mechanikus jelzőberendezések; elektromos és egyéb jelzőcsengők; jelzőlámpák; detektorok; lézerek nem orvosi használatra; hamispénz-vizsgáló berendezések; felügyeleti elektromos műszerek; betörés és lopás elleni jelzőkészülékek; betörés és lopás megelőzésére szolgáló elektromos berendezések; lopás elleni áruvédelmi eszközök; lopás elleni áruvédelmi tokok és tartók; elektromos betörésgátló felszerelések; betörésgátló riasztókészülékek; elektromos címkék árukhöz; hatástalanító készülékek elektromos árucímkékhez; riasztó eszközök; füstjelző berendezések; gázellenőrző készülékek; ellenőrző-berendezések és készülékek; időregisztráló készülékek; tűzjelző készülékek; vezetőréteggel bevont üvegek; prizmák; vezeték; elektromágneses tekercsek, elektromos tekercsek, mágnesek; mágneshuzalok; mágneskártyák, mágneslemezek, memóriakártyák, intelligens mikrokártyák; mágneses személyazonosító kártyák; személyhívók, beléptető rendszerek; mágneses kódolók, vonalkód leolvasók; informatikai olvasóegységek; optikai letapogató egységek; mágneses adathordozók; adatfeldolgozó készülékek és számítógépek; letölthető és rögzített számítógépprogramok; elektromos ajtónyitó szerkezetek; elektromos záruk; bekapcsolók; zárókapcsolók; elektromos akkumulátorok; akkumulátortöltők; automatikus időkapcsolók; informatikai csatolók; interfészek; elektromos kerítések; fémdetektorok ipari vagy katonai használatra; kézi adó-vevők; vevőszámláló készülékek.

20 Ablakszerelvények és ajtószelvények nem fémből; dobozok fából vagy műanyagból; tároló polcok, árubemutató állványok, árubemutató szekrények; árubemutató pultok; palackállványok; palack záruk nem fémből; műanyag csomagolóanyagok; tartály záruk nem fémből; záruk és lakatok járművekhez; záruk lakatok nem fémből, fémbútorok; elárusító- és pénztárpultok.

37 Betörés és lopás elleni riasztók, áruvédelmi riasztóberendezések, áruvédelmi antennák, tűzriasztók, elektromos berendezések, irodai és egyéb gépek felszerelése, karbantartása és javítása; páncélszekrények és páncéltermek karbantartása és javítása.

(210) M 09 02729 **(220) 2009.09.24.**

(731) Liao Da Dong, Budapest (HU)

(546) HUGO GOER

(511) 25 Ruha, cipő.

(210) M 09 02733 **(220) 2009.09.24.**

(731) Háziweets Kft., Lajosmizse (HU)

(740) Mészárosné Dónusz Katalin, S.B.G & K. Szabadalmi és Ügyvivői Iroda, Budapest

(541) COCOLAND

(511) 30 Különféle édesipari termékek.

(210) M 09 02734 **(220) 2009.09.24.**

(731) Háziweets Kft., Lajosmizse (HU)

(740) Mészárosné Dónusz Katalin, S.B.G & K. Szabadalmi és Ügyvivői Iroda, Budapest

(541) COCOBON

(511) 30 Különféle édesipari termékek.

(210) M 09 02737 **(220) 2009.09.25.**

(731) Netrisk.hu Kft., Budapest (HU)

(740) dr. Balczó Gábor ügyvéd, Budapest

(541) Netrisk.hu - Ahol a biztosítók versenyeznek Önért

(511) 36 Biztosítás, pénzügyi ügyletek, valutaügyletek, ingatlanügyletek.

(210) M 09 02742 **(220) 2009.09.25.**

(731) Fonte Viva Kft., Kaposvár (HU)

(541) Fonte Verde. Az élet vize-ja.

(511) 16 Papír, karton és ezen anyagokból készült termékek, amelyek nem tartoznak más osztályokba; nyomdaipari termékek; könyvkötészeti anyagok; fényképek; papíripari cikkek, papíripari vagy háztartási ragasztóanyagok; anyagok művészek részére; ecsetek; írógépek és irodai cikkek (bútorok kivételével); tanítási és oktatási anyagok (készülékek kivételével); csomagolásra szolgáló műanyagok (amelyek nem tartoznak más osztályokba); nyomdabetétek; klisék.

32 Sörök; ásványvizek és szénsavas vizek, és egyéb alkoholmentes italok; gyümölcscitalok és gyümölcslévek; szörpök és más készítmények italokhoz.

35 Reklámozás; kereskedelmi ügyletek; kereskedelmi adminisztráció; irodai munkák.

(210) M 09 02743 **(220) 2009.09.25.**

(731) Fonte Viva Kft., Kaposvár (HU)

(541) Vedd a Verdét vidd a verdát!

(511) 16 Papír, karton és ezen anyagokból készült termékek, amelyek nem tartoznak más osztályokba; nyomdaipari termékek; könyvkötészeti anyagok; fényképek; papíripari cikkek, papíripari vagy háztartási ragasztóanyagok; anyagok művészek részére; ecsetek; írógépek és irodai cikkek (bútorok kivételével); tanítási és oktatási anyagok (készülékek kivételével); csomagolásra szolgáló műanyagok (amelyek nem tartoznak más osztályokba); nyomdabetétek; klisék.

32 Sörök; ásványvizek és szénsavas vizek, és egyéb alkoholmentes italok; gyümölcscitalok és gyümölcslévek; szörpök és más készítmények italokhoz.

35 Reklámozás; kereskedelmi ügyletek; kereskedelmi adminisztráció; irodai munkák.

(210) M 09 02747 **(220) 2009.09.25.**

(731) IKO Kábeltévé Szolgáltató Kft., Budapest (HU)

(740) Várnai Anikó, INTERINNO Szabadalmi Iroda, Budapest

(546)

(511) 35 Reklámozás; kereskedelmi ügyletek; kereskedelmi adminisztráció; irodai munkák.

38 Távközlés.

41 Nevelés; szakmai képzés; szórakoztatás; sport- és kulturális tevékenységek.

(210) M 09 02751 **(220) 2009.09.25.**

(731) General Motors Southeast Europe, Budaörs (HU)

(740) dr. Sasvári Gabriella, S.B.G. & K. Szabadalmi és Ügyvédi Iroda, Budapest

(541) Wir leben Autos

(511) 12 Gépjárművek valamint gépjárműalkatrészek és gépjármű-tartozékok.

35 Járművek és járművekhez kapcsolódó, naponta használt árucikkek kiskereskedelme, valamint árucikkek értékesítése végfelhasználóknak.

37 Javítási munkák, elsősorban gépjárművek javítása; gépjárművek karbantartása.

(210) M 09 02765 **(220) 2009.09.28.**

(731) Spinoza-Ház Kft., Budapest (HU)

(740) dr. Lázár Zoltán, Lázár Ügyvédi Iroda, Budapest

(541) SPINOZA Kávéház

(511) 35 Reklámozás; kereskedelmi ügyletek; kereskedelmi adminisztráció; irodai munkák, kivéve a kereskedelmi vagy reklámozási célú optikai termékkiallítások szervezése.

41 Színházi előadások, kabarék, varieték, show-műsorok, előadóművészek szolgáltatásai.

43 Vendéglátás (élelmezés); időleges szállásadás.

(210) M 09 02766 **(220) 2009.09.28.**

(731) Spinoza-Ház Kft., Budapest (HU)

(740) dr. Lázár Zoltán, Lázár Ügyvédi Iroda, Budapest

(541) SPINOZA Színház

(511) 35 Reklámozás; kereskedelmi ügyletek; kereskedelmi adminisztráció; irodai munkák, kivéve a kereskedelmi vagy reklámozási célú optikai termékkiallítások szervezése.

41 Színházi előadások, kabarék, varieték, show-műsorok, előadóművészek szolgáltatásai.

43 Vendéglátás (élelmezés); időleges szállásadás.

(210) M 09 02767 **(220) 2009.09.28.**

(731) Spinoza-Ház Kft., Budapest (HU)

(740) dr. Lázár Zoltán, Lázár Ügyvédi Iroda, Budapest

(541) SPINOZA-HÁZ

(511) 35 Reklámozás; kereskedelmi ügyletek; kereskedelmi adminisztráció; irodai munkák, kivéve a kereskedelmi vagy reklámozási célú optikai termékkiallítások szervezése.

41 Színházi előadások, kabarék, varieték, show-műsorok, előadóművészek szolgáltatásai.

43 Vendéglátás (élelmezés); időleges szállásadás.

(210) M 09 02789**(220) 2009.09.28.**

(731) MOL Magyar Olaj- és Gázipari Nyilvánosan Működő Részvénytársaság, Budapest (HU)

(740) Mészárosné Dónusz Katalin, S.B.G. & K. Szabadalmi Ügyvivői Iroda, Budapest

(541) MOL Silver Kártya

(511) 4 Ipari olajok és zsírok; kenőanyagok; porfelszívó, portalanító és porlekötő termékek; tüzelőanyagok (beleértve a motorbenzint) és világítóanyagok; viaszgyertyák, gyertyabelek.

35 Vásárlási és tranzakciós ügyletek, ügyviteli szolgáltatás és értékelés, könyvelés és számlakivonatok összeállítása, különféle ügyletek vásárlásra és üzemanyag fizetésére, és az erre vonatkozó szolgáltatások.

36 Szolgáltatások: hitelkártyák, terhelő-kártyák, töltőkártyák, személyazonosítására szolgáló kártyák, vásárlásra jogosító kártyák, diszkont és készpénzes kártyák vonatkozásában, áruvásárlási hitelek, szolgáltatások elektronikus tőkeátutalás és készpénzkiadásra vonatkozóan; számlakivonatok kiállításra vonatkozó szolgáltatások, és a fentebb említett szolgáltatásokra vonatkozó analízis; fizetések intézése; tulajdon-fenntartásos részletvétel; pénzügyi klíring (elszámolóház) szolgáltatások.

37 Gépkocsik karbantartása és javítása, járművek olajozása, gépkocsik tisztítása és polirozása, gépkocsik mosása, gépkocsik rozsdamentesítése, festése, gumiabroncsok szerelése, javítása, járműjavító műhelyek.

43 Vendéglátás (élelmezési) szolgáltatások.

36 Szolgáltatások: hitelkártyák, terhelő-kártyák, töltőkártyák, személyazonosítására szolgáló kártyák, vásárlásra jogosító kártyák, diszkont és készpénzes kártyák vonatkozásában, áruvásárlási hitelek, szolgáltatások elektronikus tőkeátutalás és készpénzkiadásra vonatkozóan; számlakivonatok kiállításra vonatkozó szolgáltatások, és a fentebb említett szolgáltatásokra vonatkozó analízis; fizetések intézése; tulajdon-fenntartásos részletvétel; pénzügyi klíring (elszámolóház) szolgáltatások.

37 Gépkocsik karbantartása és javítása, járművek olajozása, gépkocsik tisztítása és polirozása, gépkocsik mosása, gépkocsik rozsdamentesítése, festése, gumiabroncsok szerelése, javítása, járműjavító műhelyek.

43 Vendéglátás (élelmezési) szolgáltatások.

(210) M 09 02792**(220) 2009.09.28.**

(731) MOL Magyar Olaj- és Gázipari Nyilvánosan Működő Részvénytársaság, Budapest (HU)

(740) Mészárosné Dónusz Katalin, S.B.G. & K. Szabadalmi Ügyvivői Iroda, Budapest

(546)**MOLGROUPCARDS**

(511) 4 Ipari olajok és zsírok; kenőanyagok; porfelszívó, portalanító és porlekötő termékek; tüzelőanyagok (beleértve a motorbenzint) és világítóanyagok; viaszgyertyák, gyertyabelek.

35 Vásárlási és tranzakciós ügyletek, ügyviteli szolgáltatás és értékelés, könyvelés és számlakivonatok összeállítása, különféle ügyletek vásárlásra és üzemanyag fizetésére, és az erre vonatkozó szolgáltatások.

36 Szolgáltatások: hitelkártyák, terhelő-kártyák, töltőkártyák, személyazonosítására szolgáló kártyák, vásárlásra jogosító kártyák, diszkont és készpénzes kártyák vonatkozásában, áruvásárlási hitelek, szolgáltatások elektronikus tőkeátutalás és készpénzkiadásra vonatkozóan; számlakivonatok kiállításra vonatkozó szolgáltatások, és a fentebb említett szolgáltatásokra vonatkozó analízis; fizetések intézése; tulajdon-fenntartásos részletvétel; pénzügyi klíring (elszámolóház) szolgáltatások.

37 Gépkocsik karbantartása és javítása, járművek olajozása, gépkocsik tisztítása és polirozása, gépkocsik mosása, gépkocsik rozsdamentesítése, festése, gumiabroncsok szerelése, javítása, járműjavító műhelyek.

43 Vendéglátás (élelmezési) szolgáltatások.

(210) M 09 02793**(220) 2009.09.28.**

(731) MOL Magyar Olaj- és Gázipari Nyilvánosan Működő Részvénytársaság, Budapest (HU)

(740) Mészárosné Dónusz Katalin, S.B.G. & K. Szabadalmi Ügyvivői Iroda, Budapest

(546)

(511) 4 Ipari olajok és zsírok; kenőanyagok; porfelszívó, portalanító és porlekötő termékek; tüzelőanyagok (beleértve a motorbenzint) és világítóanyagok; viaszgyertyák, gyertyabelek.

35 Vásárlási és tranzakciós ügyletek, ügyviteli szolgáltatás és értékelés, könyvelés és számlakivonatok összeállítása, különféle ügyletek vásárlásra és üzemanyag fizetésére, és az erre vonatkozó szolgáltatások.

36 Szolgáltatások: hitelkártyák, terhelő-kártyák, töltőkártyák, személyazonosítására szolgáló kártyák, vásárlásra jogosító kár-

(210) M 09 02790**(220) 2009.09.28.**

(731) MOL Magyar Olaj- és Gázipari Nyilvánosan Működő Részvénytársaság, Budapest (HU)

(740) Mészárosné Dónusz Katalin, S.B.G. & K. Szabadalmi Ügyvivői Iroda, Budapest

(541) MOL Gold Card

(511) 4 Ipari olajok és zsírok; kenőanyagok; porfelszívó, portalanító és porlekötő termékek; tüzelőanyagok (beleértve a motorbenzint) és világítóanyagok; viaszgyertyák, gyertyabelek.

35 Vásárlási és tranzakciós ügyletek, ügyviteli szolgáltatás és értékelés, könyvelés és számlakivonatok összeállítása, különféle ügyletek vásárlásra és üzemanyag fizetésére, és az erre vonatkozó szolgáltatások.

36 Szolgáltatások: hitelkártyák, terhelő-kártyák, töltőkártyák, személyazonosítására szolgáló kártyák, vásárlásra jogosító kártyák, diszkont és készpénzes kártyák vonatkozásában, áruvásárlási hitelek, szolgáltatások elektronikus tőkeátutalás és készpénzkiadásra vonatkozóan; számlakivonatok kiállításra vonatkozó szolgáltatások, és a fentebb említett szolgáltatásokra vonatkozó analízis; fizetések intézése; tulajdon-fenntartásos részletvétel; pénzügyi klíring (elszámolóház) szolgáltatások.

37 Gépkocsik karbantartása és javítása, járművek olajozása, gépkocsik tisztítása és polirozása, gépkocsik mosása, gépkocsik rozsdamentesítése, festése, gumiabroncsok szerelése, javítása, járműjavító műhelyek.

43 Vendéglátás (élelmezési) szolgáltatások.

(210) M 09 02791**(220) 2009.09.28.**

(731) MOL Magyar Olaj- és Gázipari Nyilvánosan Működő Részvénytársaság, Budapest (HU)

(740) Mészárosné Dónusz Katalin, S.B.G. & K. Szabadalmi Ügyvivői Iroda, Budapest

(541) MOL Gold Kártya

(511) 4 Ipari olajok és zsírok; kenőanyagok; porfelszívó, portalanító és porlekötő termékek; tüzelőanyagok (beleértve a motorbenzint) és világítóanyagok; viaszgyertyák, gyertyabelek.

35 Vásárlási és tranzakciós ügyletek, ügyviteli szolgáltatás és értékelés, könyvelés és számlakivonatok összeállítása, különféle ügyletek vásárlásra és üzemanyag fizetésére, és az erre vonatkozó szolgáltatások.

tyák, diszkont és készpénzes kártyák vonatkozásában, áruvásárlási hitelek, szolgáltatások elektronikus tőkeátutalás és készpénzkiadásra vonatkozóan; számlakivonatok kiállításra vonatkozó szolgáltatások, és a fentebb említett szolgáltatásokra vonatkozó analízis; fizetések intézése; tulajdon-fenntartásos részletvétel; pénzügyi klíring (elszámolóház) szolgáltatások.

37 Gépkocsik karbantartása és javítása, járművek olajozása, gépkocsik tisztítása és polirozása, gépkocsik mosása, gépkocsik rozsdamentesítése, festése, gumiabroncsok szerelése, javítása, járműjavító műhelyek.

43 Vendéglátás (élelmezési) szolgáltatások.

(210) M 09 02828 (220) 2009.10.01.

(731) Háziweets Kft., Lajosmizse (HU)

(740) Mészárosné Dónusz Katalin, S.B.G & K. Szabadalmi és Ügyvivői Iroda, Budapest

(546)



(511) 30 Különféle édesipari termékek.

(210) M 09 02863 (220) 2009.10.05.

(731) Fabricia de Calçado Campeao Portugues SA, 4810-015 Guimaraes (PT)

(740) dr. Sasvári Gabriella, S.B.G. & K. Szabadalmi és Ügyvivői Iroda, Budapest

(541) CAMPORT

(511) 25 Lábbelik, fejfedők.

(210) M 09 02882 (220) 2009.10.06.

(731) METAL-ART Nemesfémipari Zrt., Budapest (HU)

(546)



(511) 5 Gyógyszerészeti és állatgyógyászati készítmények; egészségügyi készítmények gyógyászati használatra; diétás anyagok gyógyászati használatra, bébiételek; tapaszok, kötszeranyagok; fogtömő anyagok és fogászati mintázóanyagok; fertőtlenítőszer; kártékony állatok és növények irtására szolgáló készítmények; gombaölő szerek (fungicidok), gyomirtó szerek (herbicidek).

(210) M 09 02883 (220) 2009.10.06.

(731) METAL-ART Nemesfémipari Zrt., Budapest (HU)

(546)

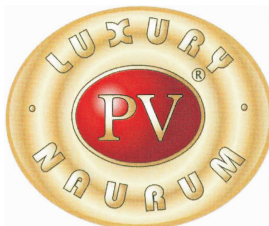

(511) 3 Fehéritőkészítmények és egyéb, mosásra szolgáló anyagok; tisztító-, fényesítő-, súroló-, és csiszolószerek; szappanok; illatszerek, illóolajok, kozmetikai cikkek, hajmosó szerek; fogkrémek.

(210) M 09 02886 (220) 2009.10.06.

(731) Dr. Nagy-Koppány Kornélia Ügyvédi Iroda, Budapest (HU)

(740) Füzessyné dr. Maglics Timea ügyvéd, Budapest

(546)



(511) 45 Jogi szolgáltatás.

(210) M 09 02887 (220) 2009.10.06.

(731) EGIS Gyógyszergyár Nyilvánosan Működő Részvénytársaság, Budapest (HU)

(541) ALZEPIL ORO

(511) 5 Humán gyógyszerészeti készítmények.

(210) M 09 02897 (220) 2009.10.07.

(731) Bemer Medicintechnika Kft., Budapest (HU)

(740) Pintz és Társai Szabadalmi, Védjegy és Jogi Iroda, Budapest

(546)

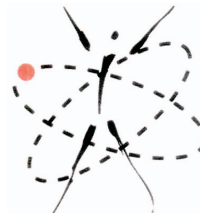

(511) 10 Orvosi készülékek és műszerek, mágnes terápiás készülékek gyógyászati használatra.

11 Egészségügyi készülékek és berendezések, mágnes terápiás és fényterápiás készülékek nem gyógyászati használatra.

(210) M 09 02907 (220) 2009.10.07.

(731) Novartis AG, Basel (CH)

(740) dr. Szamosi Katalin, S.B.G. & K. Szabadalmi Ügyvivői Iroda, Budapest

(541) SEFALLER

(511) 5 Gyógyszerészeti és állatgyógyászati készítmények; egészségügyi készítmények; diétás anyagok orvosi használatra, bébiételek; ragtapaszok, sebkötöző anyagok; fogtömő anyagok, fogorvosi viaszok.

(210) M 09 02930 (220) 2009.10.08.

(731) Kraft Foods Hungaria Kft., Budapest (HU)

(740) dr. Sasvári Gabriella, S.B.G. & K. Budapesti Ügyvédi Iroda, Budapest

(546)

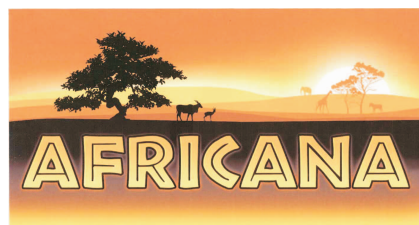

(511) 30 Csokoládé, kakaó, csokoládé és kakaó termékek, cukrászsütemények, tézstafélék és péksütemények.

(210) M 09 02940 (220) 2009.10.09.

(731) NK Services (Magyarország) Infokommunikációs Megoldások és Szolgáltatások Kft., Budapest (HU)

(740) dr. Csontos Péter, Dr. Csontos és Társai Ügyvédi Iroda, Budapest

(546)



(511) 9 Tudományos célra szolgáló, tengerészeti, földmérő, villamos, fényképezési, mozgóképi, optikai, súlymérő, egyéb mérő-, jelző-, ellenőrző (felügyeleti), életmentő és oktatóberendezések és felszerelések; hangok vagy képek rögzítésére, továbbítására másolására szolgáló készülékek; mágneses adathordozók, hanglemezek; automata áruelosztóberendezések és szerkezetek érmedobással működő készülékekhez; regiszteres pénztárgépek, számológépek, adatfeldolgozó berendezések és számítógépek; tűzoltó készülékek.

38 Távközlés.

42 Tudományos és műszaki szolgáltatások, valamint az idetartozó tervezői és kutatói tevékenység; ipari elemző és kutató szolgáltatások; számítástechnikai hardver és szoftver tervezés és fejlesztés.

(210) M 09 02950

(220) 2009.10.12.

(731) Nagy Szent Bazil Rend, Máriapócs (HU)

(546)



(511) 16 Papír, karton és ezen anyagokból készült termékek, amelyek nem tartoznak más osztályokba; nyomdaipari termékek; könyvkötészeti anyagok; fényképek; papíripari cikkek, papíripari vagy háztartási ragasztóanyagok; anyagok művészek részére; ecsetek; írógépek és irodai cikkek (bútorok kivételével); tanítási és oktatási anyagok (készülékek kivételével); csomagolásra szolgáló mű-

anyagok (amelyek nem tartoznak más osztályokba); nyomdabetétek; klisék.

17 Kaucsuk, guttapercha, gumi, azbeszt, csillám és ezek pótalkanyagai, továbbá az ezen anyagokból készült termékek, amelyek nem tartoznak más osztályokba; sajtolt műanyag ipari célra; tömítő-, kitömő- és szigetelőanyagok; nem fémből készült rugalmas csövek.

41 Nevelés; szakmai képzés; szórakoztatás; sport- és kulturális tevékenységek.

(210) M 09 02953

(220) 2005.07.21.

(731) Novaclin B.V., Amsterdam (NL)

(740) DANUBIA Szabadalmi és Jogi Iroda Kft., Budapest

(541) HEMOCLIN

(511) 10 Olajat, krémet és gélt tartalmazó nem-gyógyszerészeti termékek aranyér kezelésére.

(210) M 09 02957

(220) 2009.10.12.

(731) Zila László, Budapest (HU)

(740) Király György, Jurex Iparjogvédelmi Iroda, Budapest

(541) Zila Kávéház

(511) 30 Kávé, tea, kakaó, cukor, rizs, tapióka, szágó, kávépótló szerek; lisztek és más gabonakészítmények, kenyér, péksütemények és cukrászsütemények, fagylaltok; méz, melaszszirup; élesztő, sütőporok; só, mustár; ecet, fűszeres mártások; fűszerek; jég.

43 Vendéglátás (élelmezés); időleges szállásadás.

(210) M 09 02958

(220) 2009.10.12.

(731) Zila László, Budapest (HU)

(740) Király György, Jurex Iparjogvédelmi Iroda, Budapest

(541) Zila Cukrászda

(511) 30 Kávé, tea, kakaó, cukor, rizs, tapióka, szágó, kávépótló szerek; lisztek és más gabonakészítmények, kenyér, péksütemények és cukrászsütemények, fagylaltok; méz, melaszszirup; élesztő, sütőporok; só, mustár; ecet, fűszeres mártások; fűszerek; jég.

43 Vendéglátás (élelmezés); időleges szállásadás.

A rovat 130 db közlést tartalmaz.

Lajstromozott védjegyek I.

- (111) 196.945 (151) 2009.03.13.
(210) M 06 04104 (220) 2006.12.18.
(732) Nav N Go Kft., Izsák (HU)
(740) dr. Szederjessy Nikoletta, Szederjessy Ügyvédi Iroda, Budapest

(541) NNG's Igo My Way
(511) 9 Fedélzeti számítógépek, navigációs berendezések járművekbe, navigációs eszközök, letölthető és rögzített számítógépprogramok, számítógépek, számítógépes játékprogramok, távmérő műszerek, távolságmérők, távolságregisztráló készülékek, kilométerszámlálók.

42 Számítógépprogramok sokszorosítása, számítógépes rendszerek tervezése, számítógépes rendszerelemzés, számítógépprogramok kidolgozása, számítógépprogramok korszerűsítése, számítógépprogramok kölcsönzése, számítógép-programozás, számítógépszoftver fenntartása, szellemi tulajdon licenck adása.

- (111) 198.336 (151) 2009.10.08.
(210) M 08 03961 (220) 2008.12.30.
(732) Salgó Coral Rallye Team Sportegyesület, Salgótarján (HU)
(740) Molnár Tamás, Salgótarján



(541) 41 Versenyek szervezése.

- (111) 198.337 (151) 2009.10.08.
(210) M 08 03962 (220) 2008.12.30.
(732) Natural Doctor Hungary Termelő, Kereskedelmi és Szolgáltató Kft., Debrecen (HU)

(740) dr. Alexa Anikó, Dobrossy és Alexa Ügyvédi Iroda, Debrecen

(541) Hungarian Rhapsody
(511) 3 Szappanok, illatszerek, illóolajok, kozmetikai cikkek, hajmosó szerek.

- (111) 198.338 (151) 2009.10.08.
(210) M 08 03963 (220) 2008.12.30.
(732) Budapesti Művelődési Központ, Budapest (HU)



(541) 41 Oktatás; klubfoglalkozás gyermekeknek, biztonságos internetezés témakörben.

- (111) 198.339 (151) 2009.10.08.
(210) M 08 03965 (220) 2008.12.30.
(732) ICO Író- és Irodaszereket Gyártó és Forgalmazó Rt., Pomáz (HU)

(740) dr. Antalffy-Zsiros András, DANUBIA Szabadalmi és Jogi Iroda Kft., Budapest

(541) Süni
(511) 16 Papír, karton és ezen anyagokból készült termékek, amelyek nem tartoznak más osztályokba, nevezetesen papírtörülközők, szalvéták, papírból készült filterek, papír zsebkendők, toalettpapírok, papírból készült asztalkendők, tárolók csomagolóanyagokhoz, papírtasakok, nyomdaipari termékek, könyvkötészeti anyagok, nevezetesen könyvkötészetben használatos fonál, vászon és egyéb szövetek könyvkötészeti célokra; fényképek, papíripari termékek, fényképalbumok, ragasztóanyagok papírhoz és papíripari termékekhez, illetve háztartási célokra és iparművészetben való felhasználásra, öntapadós ragasztószalagok papírhoz és papíripari termékekhez, illetve háztartási célokra; művészeti kellékek, nevezetesen mintázóanyagok, vásznak, festékek, festőpaletták és festőállványok, színezőkészítmények és fémfüst; kefék; elektromos és elektronikus írógépek, irodaszerek (bútorok kivételével), nevezetesen címzőgépek, bérmentesítő gépek, iratgyűjtők, levélkosarak, levélnyitók, asztali írópapírtömbök, lyukasztógépek, tűzőgépek, diktafonok, kapszok és tűzők papírokhoz, festékszalagok, hibajavító eszközök irodai használatra, bélyegzők, bélyegzőpárnák, bélyegzőhöz való tinták, tinták íráshoz és rajzoláshoz, vízfestékek, irattartók, levélrendező és mappák, iratrendező, toll- és ceruzatartók, ceruzahegyező, asztali írószertartók, asztali irodaszereprendező, kartotékok, asztali határidőnaplók, szemeteskosarak, irodai ollók, papírvágók, levélmérlegek, logarlécek, tanítási és oktatási anyagok (készülékek kivételével) nyomtatott anyagok formájában; állati és növényi preparátumok szemléltetésre, geológiai minták és preparátumok, földgömbök, eszközök iskolai táblára való rajzoláshoz, gyűrűs iratrendező, konferenciadossziék, írómappák, dossziék, munkafüzetek íráshoz, számtanhoz, zeneoktatáshoz, szótárfüzetek, füzetek házi feladatok elkészítésére, csomagolásra szolgáló műanyagok, nevezetesen dossziék, tasakok és fóliák; nyomdabetűk és klisék.

18 Bőr és bőrutánzatok, ezen anyagokból készült olyan termékek, amelyek nem tartoznak más osztályokba, nevezetesen táskák és más formátartó termékek (amelyek nem veszik fel azon cikkek alakját, melyeket tartalmaznak), kisméretű bőrárúk, különösen erszények, pénztárcák és kulcsstartók, tárcák hitelkártyák, útlevelek és névkártyák tárolására; állatbőrök és irhák, bőrdöngők és kisméretű utazótáskák; ernyők, napernyők és sétapálcák, kézitáskák, aktatáskák, bevásárlótáskák, iskolatáskák, hátitáskák, hátizásakok, válltáskák, tarisznyák, sporttáskák, öltönytáskák, tengerész táskák, neszesszerek, retikülök; pórások, ostorok, hámok, nyerges és lószerszámok.

28 Játékok, játékszerek; testnevelési és sportcikkek, amelyek nem tartoznak más osztályokba, különösen elektromos és elektronikus játékok; játékkártyák; karácsonyfádszék.

- (111) 198.340 (151) 2009.10.08.
(210) M 08 03966 (220) 2008.12.30.
(732) Colgate-Palmolive Company, New York, New York (US)
(740) dr. Bogsch Hanna, DANUBIA Szabadalmi és Jogi Iroda Kft., Budapest

(541) LADY SPEED STICK DEPIL PROTECT
(511) 3 Izzadásgátlók és dezodorok.

(111) 198.342 (151) 2009.10.08.

(210) M 09 00261 (220) 2009.02.02.

(732) dr. Matuscsák Tamás, Budapest (HU)

(740) dr. Hazai Kinga, Dr. Kéri - dr. Hazai Ügyvédi Iroda, Budapest

(546)

(511) 41 Nevelés; szakmai képzés; szórakoztatás; sport- és kulturális tevékenységek.

43 Vendéglátás (élelmezés); időleges szállásadás.

(111) 198.343 (151) 2009.10.08.

(210) M 09 00277 (220) 2009.02.02.

(732) Bánffi István, Szeged (HU)

(740) dr. Ollé György ügyvéd, Szeged

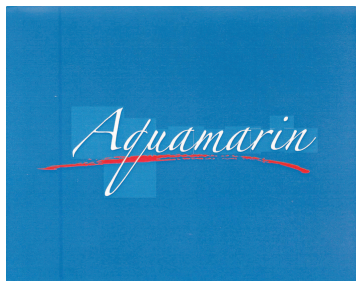
(546)

(511) 32 Ásványvizek és szénsavas vizek.

(111) 198.344 (151) 2009.10.08.

(210) M 09 00283 (220) 2009.02.02.

(732) Sütő Zoltán, Budapest (HU)

(740) Gláser Tamás, Lárhen Tanácsadó, Iparjogvédelmi Menedzser, Kereskedelmi és Szolgáltató Kft., Budapest

(546)

(511) 35 Reklámozás és ügyletek; kereskedelmi ügyletek bonyolítása; kereskedelmi adminisztráció bonyolítása; irodaházak üzemeltetése.

(111) 198.345 (151) 2009.10.22.

(210) M 09 00274 (220) 2009.01.30.

(732) Haro Bicycle Corporation, Vista, California (US)

(740) dr. Gödölle István, Gödölle, Kékes, Mészáros & Szabó Szabadalmi és Védjegy Iroda, Budapest

(541) MASI

(511) 12 Kerékpárok, kerékpáralkatrészek és kerékpártartozékok.

(111) 198.360 (151) 2009.09.15.

(210) M 08 03795 (220) 2008.12.10.

(732) Interagro (UK) Ltd., Great Notley, Braintree Essex (GB)

(740) dr. Gayer Gyula, Gayer és Társai Ügyvédi Iroda, Budapest

(541) SPUR

(511) 1 Ipari, tudományos, fényképészeti, mezőgazdasági, kertészeti, erdészeti vegyi termékek; feldolgozatlan műgyanták, feldolgozatlan műanyagok; trágyák; vegyi tűzoltó szerek; fémek edzésére és hegesztésére szolgáló készítmények; élelmiszerek tartósítására szolgáló vegyi anyagok; cserzőanyagok; ipari rendeltetésű ragasztóanyagok.

5 Gombaölő szerek (fungicidek), gyomirtó szerek (herbicidek).

(111) 198.361 (151) 2009.09.15.

(210) M 08 03203 (220) 2008.10.13.

(732) Kemény Gábor, Maglód (HU);**Pávlicz Ádám, Budapest (HU);****Jermakov Tamás, Budapest (HU)****(546)**

(511) 11 Világító-, fűtő-, gőzfejlesztő, főző-, hűtő-, szárító-, szellőztető-, vízszolgáltató és egészségügyi berendezések.

24 Textilák és textilárúk, amelyek nem tartoznak más osztályokba; ág- és asztalneműk.

(111) 198.614 (151) 2009.10.01.

(210) M 09 00859 (220) 2009.03.31.

(732) Sodexo Pass Hungária Kft., Budapest (HU)

(740) dr. Spielmann Éva ügyvéd, Dr. Spielmann Éva Ügyvédi Iroda, Budapest

(541) VITÁL KLUB

(511) 35 Reklámozás; kereskedelmi ügyletek; kereskedelmi adminisztráció; irodai munkák.

(111) 198.615 (151) 2009.10.01.

(210) M 08 01175 (220) 2008.04.07.

(732) Sanoma Digital Media Zártkörűen Működő Részvénytársaság, Budapest (HU)

(740) dr. Árva Katalin, Árva Ügyvédi Iroda, Budapest

(541) DIVATDIKTÁTOR

(511) 38 Távközlés.

41 Szórakoztatás; kulturális tevékenységek; különösen rádió- és televízióprogramok készítése; riporter szolgáltatások; show-műsorok, szórakoztatási tárgyú információk, televíziós szórakoztatás; zenés kabarék, varieték; élő előadások bemutatása, felvett (rögzített) műsorok sugárzása.

(111) 198.619 (151) 2009.10.01.

(210) M 07 00323 (220) 2007.02.01.

(732) Friesland Hungaria Kereskedelmi és Termelő Zártkörűen Működő Részvénytársaság, Debrecen (HU)

(740) dr. Hegyemegi-Barakonyi Zoltán, Martonyi és Kajtár Baker & McKenzie Ügyvédi Iroda, Budapest

(541) MÁTRATEJ

(511) 29 Kefír, kaukázusi kefir.

(111) 198.644 (151) 2009.10.14.

(210) M 09 00913 (220) 2009.04.06.

(732) Ficsor Andrea, Kecskemét (HU);**Bánfalvi Pál, Helvécia (HU)**

(546)



(511) 36 Ingatlanügyletek.

(111) 198.645 (151) 2009.10.14.

(210) M 09 00759 (220) 2009.03.23.

(732) Gepárd Team Security Vagyonvédelmi Kft., Győr (HU)

(740) dr. Süslecz László, Süslecz Ügyvédi Iroda, Győr

(541) GEPÁRD SECURITY

(511) 37 Riasztók, egyéb biztonsági rendszerek telepítése, kezelése és javítása; épületek belső tisztítása; javítási, karbantartási szolgáltatások.

39 Biztonsági szállítás; őrzött értékszállítás.

45 Személyek biztonságára vonatkozó nyomozási, felügyeleti szolgáltatások; betörés elleni és biztonsági riasztás figyelése; detektívügynökségek; őrszolgálat; elfogószolgálat; eltűnt személyek felkutatása; lakásfelügyelet; személyes háttéradatok vizsgálata; szaktanácsadás biztonsági kérdésekben; testőrszolgálat.

(111) 198.646 (151) 2009.10.14.

(210) M 09 00751 (220) 2009.03.23.

(732) Bulls Blood Bortársaság Borkereskedelmi Zrt., Budapest (HU)

(546)



(511) 33 Borok.

(111) 198.647 (151) 2009.10.14.

(210) M 09 00741 (220) 2009.03.23.

(732) Budai Lakásépítő Kft., Budapest (HU)

(541) GEMINI TORONY

(511) 37 Építkezés; javítás; szerelési szolgáltatások.

(111) 198.648 (151) 2009.10.14.

(210) M 09 00740 (220) 2009.03.23.

(732) Mareco Ingatlan Zrt., Budapest (HU)

(740) Katona Zsuzsanna, Budapest

(546)

mareco[®]
■■■■■■■■■■ szalay

(511) 36 Biztosítás, pénzügyi ügyletek, valutaügyletek, ingatlanügyletek.

(111) 198.649 (151) 2009.10.14.

(210) M 04 02183 (220) 2004.05.07.

(732) Hajdúszoboszlói Gyógyfürdő Idegenforgalmi, Szolgáltató és Kereskedelmi Részvénytársaság, Hajdúszoboszló (HU)

(740) dr. Zajdó Zsolt, Dr. Zajdó Zsolt Ügyvédi Iroda, Debrecen

(541) HUNGAROSPA

(511) 16 Papír, karton és ezen anyagokból készült termékek, amelyek nem tartoznak más osztályokba; nyomdaipari termékek, könyvkötészeti anyagok; fényképek; papíripari cikkek; papíripari vagy háztartási ragasztóanyagok; anyagok művészek részére; ecsetek; írógépek és irodai cikkek (bútorok kivételével); tanítási és oktatási anyagok (készülékek kivételével); csomagolásra szolgáló anyagok (amelyek nem tartoznak más osztályokba); nyomdabetűk; klisék.

25 Ruházati cikkek, cipők, kalapárúk.

43 Vendéglátási (élelmezési) szolgáltatások, ideiglenes szállásadás.

44 Orvosi szolgáltatások, higiéniai és szépségápolási szolgáltatások emberek és állatok részére.

(111) 198.666 (151) 2009.10.15.

(210) M 09 00409 (220) 2009.02.16.

(732) FISHING ON ORFŰ Kft., Baksa (HU)

(541) FISHING ON ORFŰ

(511) 35 Reklámozás; kereskedelmi ügyletek; kereskedelmi adminisztráció; irodai munkák; eladási propaganda mások számára; közönségszolgálat; szponzorok felkutatása; üzleti menedzselés előadóművészek részére; tördelési szolgáltatások hirdetési célokból; televíziós és rádiós reklámozás; szabadtéri hirdetés; reklámanyagok terjesztése.

41 Előadóművészek és zenekarok szolgáltatásai; szórakoztatás; kulturális tevékenység; koncertek szervezése és lebonyolítása; fesztiválok szervezése és lebonyolítása; előadások díszleteinek kölcsönzése; hangstúdiók szolgáltatásai; filmgyártás; jegyirodai szolgáltatások; klubszolgáltatások; rádiós szórakoztatás; szabadidős szolgáltatások nyújtása; zene összeállítása; élő előadások bemutatása; üdülőtáborok szolgáltatásai (szórakoztatás); diszkók szolgáltatásai; rádió- és televízióprogramok készítése; konferenciák szervezése; szövegek kiadása (nem reklámcéllú); videofilm gyártás; DVD-filmgyártás.

(111) 198.667 (151) 2009.10.15.

(210) M 09 01294 (220) 2009.04.30.

(732) Valkai Sándor, Budapest (HU); Ge Jing, Budapest (HU)

(541) GMV INTERNATIONAL ELECTRIC

(511) 9 Tudományos célra szolgáló, tengerészeti, földmérő, villamos, fényképezési, mozgóképi, optikai, súlymérő, egyéb mérő-, jelző-, ellenőrző (felügyeleti), életmentő és oktatóberendezések és felszerelések; hangok vagy képek rögzítésére, továbbítására, másolására szolgáló készülékek; mágneses adathordozók, hanglemezek; automata áruelosztó berendezések és szerkezetek érmebedobással működő készülékekhez; regisztrációs pénztárgépek, számológépek, adatfeldolgozó berendezések és számítógépek; tűzoltó készülékek.

(111) 198.668 (151) 2009.10.15.

(210) M 08 00740 (220) 2008.03.05.

(732) Stile Interio Kft., Budapest (HU)

(740) dr. Kovári Zoltán, Kovári és Társai Szabadalmi és Védjegy Iroda Kft., Budapest

(541) STILE INTERIO

(511) 14 Nemesfémek és ötvözeteik, valamint az ilyen anyagokból készült, vagy ezekkel bevont termékek, amelyek nem tartoznak más osztályokba; ékszerek, drágakövek; órák és más időmérő eszközök.

20 Bútorok, tükrök, keretek; fából, parafából, nádból, gyékényből, fűzfavesszőből, szaruból, csontból, elefántcsontból, halcsontból, kagylóhéjból, ábrából, gyöngyházból, tajtékból és mindezek póttanyagaiból, vagy műanyagokból készült termékek, amelyek nem tartoznak más osztályokba.

21 Eszközök, edények és tartályok háztartási és konyhai célokra; fésűk és szivacsok; kefék (az ecsetek kivételével); kefégyártáshoz használt anyagok; takarítóeszközök; vasforgács; nyers vagy félig megmunkált üveg (kivéve az építéshez használt üveget); üveg-, porcelán- és fajanszárúk, amelyek nem tartoznak más osztályokba.

24 Textíliák és textilárúk, amelyek nem tartoznak más osztályokba; ágy- és asztalneműk.

35 Reklámozás; kereskedelmi ügyletek; kereskedelmi adminisztráció; irodai munkák.

(111) 198.669 (151) 2009.10.15.

(210) M 09 00463 (220) 2009.02.20.

(732) I.D.C. Holding, a.s., Bratislava (SK)

(740) Mészáros Katalin, BUDAPATENT Szabadalmi és Védjegy Iroda Kft., Budapest

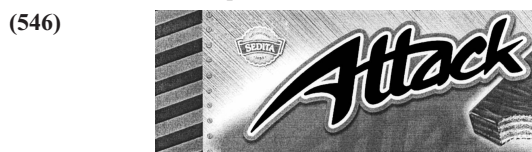

(511) 30 Édességek, cukorkák, édességek karácsonyfa díszítésére, csokoládé, fondanok, tészta, karamellák, aprósütemények, töltött sütemények, ropogós sós sütemények, mandulás cukrászárúk, marcipán, mentolos édességek, müzli, ostyák, mézeskalács, gyümölcszselés édességek, készítmények gabonából, cukorpasztillák, bonbon, pralinék, kétszersültek, vajaskekszek, piskóták, malátás kekszek, torták; rágógumi, nem gyógyászati célra.

(111) 198.670 (151) 2009.10.15.

(210) M 09 00329 (220) 2009.02.05.

(732) MONTIVÍZ Zrt., Budapest (HU)

(740) dr. Szigeti Éva, DANUBIA Szabadalmi és Jogi Iroda Kft., Budapest



(511) 32 Sörök; ásványvizek, szénsavas vizek és egyéb alkoholfmentes italok; gyümölcsitalok és gyümölcslevek; szörpök és más készítmények italokhoz.

(111) 198.671 (151) 2009.10.15.

(210) M 08 03954 (220) 2008.12.23.

(732) Paul Hartmann Aktiengesellschaft, Heidenheim (DE)

(740) dr. Szigeti Éva, DANUBIA Szabadalmi és Jogi Iroda Kft., Budapest

(541) HARTMANN segít gyógyítani

(511) 5 Gyógyszerészeti termékek; testápoló, bőrvédő és -tisztító vegyi termékek; egészségügyi készítmények gyógyászati használatra; pelenkák, pelenkabetétek, nadráppelenkák és nedvszívó betétek inkontinenciában szenvedők és betegek részére; diétás anyagok egészségügyi használatra; sebtapaszkok, sebkötöző anyagok; kötszer röntgenkontraszt anyaggal vagy detekciós chippel ellátva, röntgenkontraszt anyag; fertőtlenítők; vatta és vattatermékek gyógyászati és higiéniai használatra; fertőtlenítőszerrel és/vagy olajjal és/vagy tisztítószerrel átitatott vatta vagy cellulózkendők gyógyászati és higiéniai használatra; elsősegélyben használatos anyagok, mégpedig kötözőanyagok, ragtapasz, borogatás, ecsetelők, tamponok, kötszercserélő szett részeként; katéterszettek, mégpedig gyógyszerészeti termékek, kötözőanya-

gok, vegyi termékek testápoláshoz, a bőr védelmére és tisztítására, ragtapasz, borogatás, ecsetelők, tamponok, kötözőanyagok, röntgenkontraszt anyaggal is, fertőtlenítőszerrel, katéterszettek részeként; mütösszettek, mégpedig gyógyszerészeti termékek, kötözőanyagok, kötözőanyagok röntgenkontraszt anyaggal vagy detekciós chippel is, ragtapasz, borogatás, ecsetelők, tamponok, betétek, kötözők, haskendők, röntgenkontraszt chippel is, inciziós főlíák, edényfülek, inkontinenciás előtét és inkontinenciás alátétek, mütösszettek részeként; orvosi bőr- és hajápoló készítmények.

9 Mérőberendezések és -műszerek; elektromos vagy elektronikus mérőeszközök és mérőműszerek, beleértve a testhőmérsékletet mérő eszközöket; számítógépes szoftver; adatfeldolgozó programok, különösen futárszolgáltatásokkal kapcsolatban, kórházak ellátásával és/vagy szemétszállításával kapcsolatban.

10 Sebészeti, orvosi, fogorvosi és állatorvosi készülékek és műszerek, mesterséges végtagok, szemek és fogak; ortopédiai cikkek; varróanyagok; sebvarró csikok; hőmérők gyógyászati használatra; vizsgáló-, védő- és mütöskesztyűk orvosi, gyógyászati és sebészeti használatra; kendők páciensek és tárgyak steril lefedéséhez; száj- és orrmaszkok; ágybetétek cellulózból, flíz anyagból, műanyagból, textilanyagokból és/vagy gumiból gyermek és betegek számára; harántlepedők betegágyra és inkontinencialepedők (amennyiben a 10. osztályba tartoznak); katéterek, piszoárok; flízből és/vagy műanyagból álló nedvszívó táskák, nedvszívó csövek tárolásához; speciális tárolók gyógyászati használatra, mégpedig edények műanyagból, papírból vagy fémfóliából; elsősegélyanyagok, mégpedig orvosi műszerek szett részeként és utántöltő csomagok, amelyek ezeket az anyagokat tartalmazzák; kötszercserélő szettek, mégpedig kendők páciensek és tárgyak steril lefedéséhez, mint kötszercserélő szettek részei; katéterszettek, mégpedig vizsgálati, védő- és mütöskesztyűk orvosi, gyógyászati és sebészeti célra, katéter, piszoár, kendők páciensek és tárgyak steril lefedéséhez, sebészeti és orvosi műszerek és készületek, sebvarró csikok, katéterszettek részeként; mütösszettek, mégpedig vizsgálati, védő- és mütöskesztyűk, katéter, piszoár, kendők páciensek és tárgyak steril lefedéséhez, sebészeti, orvosi és állatorvosi műszerek és készülékek, spatulyák, kelyhek és tálak, gyógyászati szűrők, varratanyagok, palackok, zacskók, fecskendők, kanülök, szűrőtűk, elektródák, drenázscsövek és törölők, trokárok, elszívó rendszerek/olyadékvezető rendszerek, bőrre író jelölőtollak, tű- és pengegyűjtők, termékek angiográfiai beavatkozásokhoz, mütöskészletek részeként.

25 Ruházati cikkek, cipők, kalapárúk; munkaruházat egészségügyi személyzet számára, valamint páciensek számára, egyszer és többször használatos ruházat formájában.

39 Szállítás/szállítmányozás; csomagolás és tárolás (áru-); utazási megszervezés; futárszolgáltatások kórházak ellátásával és/vagy szemétszállításával kapcsolatban, különösen a műtéssel kapcsolatban, a következő árukkal kapcsolatban: gyógyszerészeti termékek; bőrvédő és bőrtisztító testápoló vegyi termékek; egészségügyi készítmények gyógyászati használatra; intim betétek, harisnyabélések, betétek gyermekágyas anyáknak; pelenkák, pelenkabetétek, nadráppelenkák és nedvszívó inkontinenciában szenvedők és betétek részére; diétás anyagok gyógyászati használatra; tapaszok, kötszer röntgenkontraszt anyaggal vagy detekciós chippel ellátva; röntgenkontraszt anyag; fertőtlenítőszerrel; vatta és vattatermékek gyógyászati és higiéniai használatra; fertőtlenítőszerrel és/vagy olajjal és/vagy tisztítószerrel átitatott vatta vagy cellulózkendők gyógyászati és higiéniai használatra; orvosi bőr- és hajápoló készítmények; elsősegélyben használatos anyagok, mégpedig kötözőanyagok és gyógyszerészeti termékek, mint készlet részei és utántöltő csomagok, amelyek ezeket az árukat tartalmazzák; elsősegélydobozok (feltöltött ~); textilszálakból hurkolt és/vagy kötött vagy cellulózból készült rögzítőnadrágok nedvszívó betétek rögzítésére, valamennyi említett termék az inkontinencia ellátására; kötszercserélő szettek, mégpedig kötözőanyag, ragtapasz, borogatás, ecsetelők, tamponok, kötszercserélő szett részeként; katéterszettek, mégpedig gyógyszerészeti termékek, kötözőanyagok, vegyi termékek testápoláshoz, a bőr védel-

mére és tisztítására, ragtapasz, borogatás, ecsetelők, tamponok, kötözőanyagok, röntgenkontraszt anyaggal is, fertőtlenítőszer, katéterszettek részeiként; műtőszettek, mégpedig gyógyszerészeti termékek, kötözőanyagok, kötözőanyagok, röntgenkontraszt anyaggal vagy detekciós chippel is, ragtapasz, borogatás, ecsetelők, tamponok, betétek, kötözők, haskendők, röntgenkontraszt chippel is, inciziós fóliák, edényfülek, inkontinenciás előtétek és inkontinenciás alátétek műtőszettek részeiként; mérőberendezések és -műszerek; elektromos vagy elektronikus mérőkészülékek és mérőműszerek, beleértve a testhőmérsékletet mérő eszközöket; sebészeti, orvosi, fogorvosi és állatorvosi műszerek és készülékek, egyszeri használatra is; művégtagok, műszemek és műfogak; ortopédiai cikkek, varróanyagok (sebészeti ~); sebvarró csíkok; hőmérők gyógyászati használatra; vizsgálati, védő- és műtőskesztyűk orvosi, gyógyászati és sebészeti célra; műtőssapkák és fátylak; szövetek sebészeti célra; kendők páciensek és tárgyak steril lefedéséhez; száj- és orrmaszkok, ágybetétek cellulózból, flizből, műanyagból, textilanyagból és/vagy gumiból, gyermekek és betegek számára; harántlepedők betegágyra és inkontinencialapedők (amennyiben a 10. osztályba tartoznak); katéterek, piszoárok; flizből és/vagy műanyagból álló nedvszívó táskák, nedvszívó csövek tárolásához; speciális tárolók gyógyászati használatra, mégpedig edények műanyagból, papírból vagy fémfóliából; elsősegélyanyagok, mégpedig orvosi műszerek szett részeként és utántöltő csomagok, amelyek ezeket az anyagokat tartalmazták; kötszercserélő szettek, mégpedig kendők páciensek és tárgyak steril lefedéséhez, mint kötszercserélő szettek részei; katéterszettek, mégpedig vizsgálati, védő- és műtőskesztyűk orvosi, gyógyászati és sebészeti célra, katéter, piszoár, kendők páciensek és tárgyak steril lefedéséhez, sebészeti, orvosi és állatorvosi műszerek és készülékek, sebvarró csíkok, katéterszettek részeiként; műtősszettek, mégpedig vizsgálati, védő- és műtőskesztyűk, katéter, piszoár, kendők páciensek és tárgyak steril lefedéséhez, sebészeti, orvosi és állatorvosi műszerek és készülékek, spatulyák, kelyhek és tálak, gyógyászati szűrők, varratanyagok, palackok, zacskók, fecskendők, kanülök, szűrőtűk, elektródák, drenázscsövek és tömlők, trokárok, elszívó rendszerek/folyadékkezelő rendszerek, bőrre író jelölőtollak, tű- és pengegyűjtők, termékek angiográfiai beavatkozásokhoz, műtőskészletek részeiként; munkaruházat egészségügyi személyzet számára, valamint páciensek számára, egyszer és többször használatos ruházat formájában; ruházati cikkek, cipők, kalapárú; gyógyászati gyártó és forgalmazó szállítási szolgáltatásai idősek és mozgáskorlátozottak ápolóoththonainak támogatására és beszállítások intézéséhez.

41 Oktatás (és nevelés); szakmai képzés; szórakoztatás; sport- és kulturális tevékenység; tanfolyamok tartása ismeretek közvetítéséhez a sebllátás, az inkontinencia és a kompressziós terápia területén, valamint tape-tanfolyamok (ismeretek közvetítéséhez a tape-kötések területén).

42 Számítástechnikai hardver- és szoftvertervezés és -fejlesztés.

43 Étel és ital szolgáltatása vendégek számára; ideiglenes szállás.

44 Orvosi szolgáltatások; higiéniai és szépségápolási szolgáltatások emberek és állatok részére; orvosi segédnyújtási szolgáltatások.

(111) 198.672 (151) 2009.10.15.

(210) M 09 00543 (220) 2009.03.03.

(732) Budapest Bortársaság Kft., Budapest (HU)

(740) dr. Deénes Sándor ügyvéd, Dr. Deénes Ügyvédi Iroda, Budapest

(541) REZEDA

(511) 33 Alkoholtartalmú italok (a sörök kivételével).

(111) 198.673 (151) 2009.10.15.

(210) M 09 01289 (220) 2009.04.30.

(732) Kelemen Emília Mónika, Budapest (HU)

(546)



(511) 24 Textilíák és textilárúk, amelyek nem tartoznak más osztályokba; ágy- és asztalneműk; arctörölők, arctörölközők textilből, címkék és szövött címkék, díszpárnahuzat, hálósák, lepedők, törölköző, strandtörölköző, szaunatorölköző, ágyneműhuzat, paplan, nagypárna, kispárna, textiltakarók, plédek, textil ruhavédő tok füllel.

25 Ruházati cikkek, cipők, kalapárúk; fátyol, fejfedők, felsőkabát, felöltők, felsőruházat, fürdőköpeny, fürdőpapucs, nadrágok, kendő, fejpánt, hajpánt, csuklószerítő.

(111) 198.674 (151) 2009.10.15.

(210) M 09 01279 (220) 2009.04.29.

(732) Fly Horse Kereskedelmi és Szolgáltató Kft., Budapest (HU)

(740) Mészárosné Dónusz Katalin, S.B.G. & K. Szabadalmi Ügyvivői Iroda, Budapest

(546)

Santino Sarto

(511) 25 Ruházati cikkek, cipők, kalapárúk.

35 Reklámozás; kereskedelmi ügyletek; kereskedelmi adminisztráció; irodai munkák.

(111) 198.675 (151) 2009.10.15.

(210) M 09 00248 (220) 2009.01.30.

(732) Tóth Ferenc, Budapest (HU)

(546)



(511) 29 Növényi élelmiszer-kiegészítők.

(111) 198.676 (151) 2009.10.15.

(210) M 09 01288 (220) 2009.04.30.

(732) Kelemen Emília Mónika, Budapest (HU)

(546)



(511) 24 Textilíák és textilárúk, amelyek nem tartoznak más osztályokba; ágy- és asztalneműk; arctörölők, arctörölközők textilből, címkék és szövött címkék, díszpárnahuzat, hálósák, lepedők, törölköző, strandtörölköző, szaunatorölköző, ágyneműhuzat, paplan, nagypárna, kispárna, textiltakarók, plédek, textil ruhavédő tok füllel.

25 Ruházati cikkek, cipők, kalapárúk; fátyol, fejfedők, felsőkabát, felöltők, felsőruházat, fürdőköpeny, fürdőpapucs, nadrágok, kendő, fejpánt, hajpánt, csuklószerítő.

- (111) 198.677 (151) 2009.10.15.
(210) M 09 00545 (220) 2009.03.03.
(732) KRKA, tovarna zdravil, d.d. Novo mesto, Novo Mesto (SI)
(740) Frankné dr. Machytka Daisy szabadalmi ügyvivő, Gödölle, Kékes, Mészáros & Szabó Szabadalmi és Védjegy Iroda, Budapest

- (541) CO-CAZAPRIL
(511) 5 Gyógyszerészeti készítmények.

- (111) 198.678 (151) 2009.10.15.
(210) M 09 00470 (220) 2009.02.20.
(732) Pénzügyminisztérium, Budapest (HU)
(740) dr. Dencső Balázs, Budapest



- (511) 42 Tudományos és műszaki szolgáltatások, valamint az idetartozó tervezői és kutatói tevékenység; ipari elemző és kutató szolgáltatások; számítástechnikai hardver- és szoftvertervezés és -fejlesztés.

- (111) 198.679 (151) 2009.10.15.
(210) M 09 00460 (220) 2009.02.20.
(732) EURO CHENFENG KFT., Budapest (HU)
(546)



Yi Lin Ya

- (511) 25 Ruházati cikkek, cipők, kalapárak.

- (111) 198.690 (151) 2009.10.15.
(210) M 09 01125 (220) 2009.04.17.
(732) aQua & Cooler Kft., Gödöllő (HU)
(546)



- (511) 32 Ásványvizek.

- (111) 198.693 (151) 2009.10.15.
(210) M 09 00431 (220) 2009.02.17.
(732) Kaspi Állateledel Kft., Székesfehérvár (HU)
(541) RONI
(511) 31 Állateledel.

- (111) 198.694 (151) 2009.10.15.
(210) M 09 00434 (220) 2009.02.17.
(732) BASF SE, Ludwigshafen am Rhein (DE)
(740) dr. Szamosi Katalin, S.B.G. & K. Szabadalmi Ügyvivői Iroda, Budapest

- (541) INOVIS
(511) 5 Kártékony állatok irtására szolgáló készítmények; gombaölő szerek (fungicidek), gyomirtó szerek (herbicidek), rovarirtó szerek.

- (111) 198.695 (151) 2009.10.15.
(210) M 09 00466 (220) 2009.02.20.
(732) Biogran GmbH Sp. z o.o., 32-050 Skawina (PL)

- (740) Faber Miklós, ADVOPATENT SZABADALMI ÉS VÉDJEGY I., Budapest

(546)



- (511) 30 Kávék, kávéalapú italok, kávéhelyettesítők, pótkávék, kávéaromák, cikóriák és kávéhelyettesítő növényi készítmények.

- (111) 198.696 (151) 2009.10.15.
(210) M 09 00469 (220) 2009.03.19.
(732) Fehértói Csaba, Újfehértó (HU)

(546)

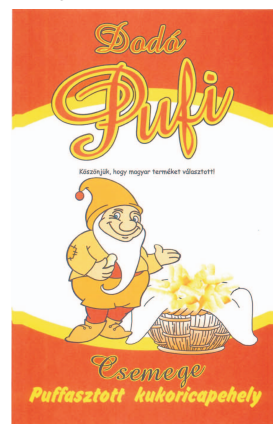

- (511) 30 Sós kukoricapehely (pufi), paprikás kukoricapehely (pufi).

- (111) 198.697 (151) 2009.10.15.
(210) M 09 00547 (220) 2009.03.04.
(732) Pro Mathematica Arte, Dundas, Minnesota (US)
(740) dr. Medve Zsuzsa, Budapest

(546)



- (511) 41 Nevelés; szakmai képzés; szórakoztatás; sport- és kulturális tevékenység.

- (111) 198.698 (151) 2009.10.15.
(210) M 09 00550 (220) 2009.03.04.
(732) MTM-SBS Televízió Zártkörűen Működő Részvénytársaság, Budapest (HU)
(740) dr. Gedey Gábor ügyvéd, Budapest

(546)



- (511) 9 Tudományos célra szolgáló, tengerészeti, földmérő, villamos, fényképezési, mozgóképi, optikai, súlymérő, egyéb mérő-, jelző-, ellenőrző (felügyeleti), életmentő és oktatóberendezések és felszerelések; hangok vagy képek rögzítésére, továbbítására, másolására szolgáló készülékek; mágneses adathordozók, hanglemezek; automata áruelosztó berendezések és szerkezetek érmebedobással működő készülékekhez; regiszteres pénztárgépek, számológépek, adatfeldolgozó berendezések és számítógépek; tűzoltó készülékek.

16 Papír, karton és ezen anyagokból készült termékek, amelyek nem tartoznak más osztályokba; nyomdaipari termékek; könyvkötészeti anyagok; fényképek; papírporcikkek, papírpori vagy háztartási ragasztóanyagok; anyagok művészek részére; ecsetek; írógépek és irodai cikkek (bútorok kivételével); tanítási és oktatási anyagok (készülékek kivételével); csomagolásra szolgáló műanyagok (amelyek nem tartoznak más osztályokba); nyomdabetétek; klisék.

21 Eszközök, edények és tartályok háztartási és konyhai célokra; fésűk és szivacsok; kefék (az ecsetek kivételével); kefégyártáshoz használt anyagok; takarítóeszközök; vasforgács; nyers vagy félig megmunkált üveg (kivéve az építéshez használt üveget); üveg-, porcelán- és fajanszárak, amelyek nem tartoznak más osztályokba.

25 Ruházati cikkek, cipők, kalapárak.

28 Játékok, játékszerek; testnevelési és sportcikkek, amelyek nem tartoznak más osztályokba; karácsonyfadíszek.

35 Reklámozás; kereskedelmi ügyletek; kereskedelmi adminisztráció; irodai munkák.

38 Távközlés.

41 Nevelés; szakmai képzés; szórakoztatás; sport- és kulturális tevékenységek.

42 Tudományos és műszaki szolgáltatások, valamint az idetartozó tervezői és kutatói tevékenység; ipari elemző és kutató szolgáltatások; számítástechnikai hardver- és szoftvertervezés és -fejlesztés.

(111) 198.702 (151) 2009.10.15.

(210) M 09 00556 (220) 2009.03.04.

(732) INA - Industrija Nafta d.d., 10000 Zagreb (HR)

(740) Bándy Tamásné, PATENDER Nemzetközi Iparjogvédelmi Képviselet Kft., Budapest

(546)

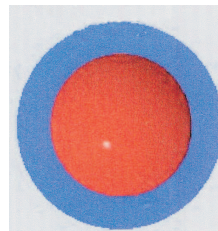

(511) 4 Ipari olajok és zsírok; kenőanyagok; pormegkötő (porabszorbens) termékek, nedvesítő és megkötő összetevők; tüzelőanyagok (beleértve a motorbenzineket) és világítóanyagok.

35 Élelmiszerek és nem élelmiszer-ipari termékek kis- és nagykereskedelme.

37 Járműszervizeléssel, olajozással, üzemanyag-ellátással, javítással, karbantartással és tisztítással kapcsolatos szolgáltatások.

43 Vendéglátási (élelmezési) szolgáltatások.

(111) 198.703 (151) 2009.10.15.

(210) M 09 00558 (220) 2009.03.04.

(732) INA - Industrija Nafta d.d., 10000 Zagreb (HR)

(740) Bándy Tamásné, PATENDER Nemzetközi Iparjogvédelmi Képviselet Kft., Budapest

(546)

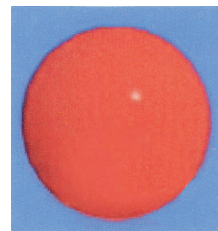

(511) 4 Ipari olajok és zsírok; kenőanyagok; pormegkötő (porabszorbens) termékek, nedvesítő és megkötő összetevők; tüzelőanyagok (beleértve a motorbenzineket) és világítóanyagok.

35 Élelmiszerek és nem élelmiszer-ipari termékek kis- és nagykereskedelme.

37 Járműszervizeléssel, olajozással, üzemanyag-ellátással, javítással, karbantartással és tisztítással kapcsolatos szolgáltatások.

43 Vendéglátási (élelmezési) szolgáltatások.

(111) 198.704 (151) 2009.10.15.

(210) M 09 00559 (220) 2009.03.04.

(732) INA - Industrija Nafta d.d., 10000 Zagreb (HR)

(740) Bándy Tamásné, PATENDER Nemzetközi Iparjogvédelmi Képviselet Kft., Budapest

(546)



(511) 4 Ipari olajok és zsírok; kenőanyagok; pormegkötő (porabszorbens) termékek, nedvesítő és megkötő összetevők; tüzelőanyagok (beleértve a motorbenzineket) és világítóanyagok.

35 Élelmiszerek és nem élelmiszer-ipari termékek kis- és nagykereskedelme.

37 Járműszervizeléssel, olajozással, üzemanyag-ellátással, javítással, karbantartással és tisztítással kapcsolatos szolgáltatások.

43 Vendéglátási (élelmezési) szolgáltatások.

(111) 198.705 (151) 2009.10.15.

(210) M 09 00561 (220) 2009.03.04.

(732) INA - Industrija Nafta d.d., 10000 Zagreb (HR)

(111) 198.699 (151) 2009.10.15.

(210) M 09 00548 (220) 2009.03.04.

(732) Sanoma Budapest Kiadói Zrt., Budapest (HU)

(740) dr. Árva Katalin, Árva Ügyvédi Iroda, Budapest

(541) CAFETV - C@FETV

(511) 38 Távközlés; különösen elektronikus hirdetőtábla szolgáltatás, elektronikus levelezés, e-mail; információs szolgáltatások internet útján, internetes oldalak létrehozása és működtetése; internetes tartalomszolgáltatás, képek, cikkek továbbítása internet útján.

41 Nevelés; szakmai képzés; szórakoztatás; sport- és kulturális tevékenységek.

(111) 198.700 (151) 2009.10.15.

(210) M 09 00549 (220) 2009.03.04.

(732) Sanoma Budapest Kiadói Zrt., Budapest (HU)

(740) dr. Árva Katalin, Árva Ügyvédi Iroda, Budapest

(546) TARTALMAS • TUDATOS • TRENDI

(511) 41 Nevelés; szakmai képzés; szórakoztatás; sport- és kulturális tevékenységek.

(111) 198.701 (151) 2009.10.15.

(210) M 09 00553 (220) 2009.03.03.

(732) PHILIP MORRIS PRODUCTS S.A., Neuchâtel (CH)

(740) dr. Gödölle Tamás, Bogsch és Társai Ügyvédi Iroda, Budapest

(541) SPLASH

(511) 34 Nyers vagy feldolgozott dohány; dohánytermékek, ideértve szivarok, cigaretták, szivarkák, dohány száját maga által saját részre sodort cigarettához, pipadohány, bagó, tubák/burnót, kretek; snus (snüsz), dohánypótlók és -helyettesítők (nem orvosi célra); dohányzási cikkek, ideértve cigarettapapírok és -csövek, cigarettafilterek, dohánydobozok, cigarettatárcák és hamutartók, pipák, zsebkészlet cigarettasodráshoz, öngyújtók; gyufák.

(740) Bándy Tamásné, PATENDER Nemzetközi Iparjogvédelmi Képviselet Kft., Budapest

(546)



(511) 4 Ipari olajok és zsírok; kenőanyagok; pormegkötő (porabszorbens) termékek, nedvesítő és megkötő összetevők; tüzelőanyagok (beleértve a motorbenzineket) és világítóanyagok.

35 Élelmiszerek és nem élelmiszer-ipari termékek kis- és nagykereskedelme.

37 Járműszervizeléssel, olajozással, üzemanyag-ellátással, javítással, karbantartással és tisztítással kapcsolatos szolgáltatások.

43 Vendéglátási (élelmészési) szolgáltatások.

(111) 198.708 (151) 2009.10.15.

(210) M 09 00599 (220) 2009.03.09.

(732) Monday Insurance Brokers Biztosítási Alkusz Kft., Budapest (HU)

(740) dr. Kende Tamás, Kende Tamás Ügyvédi Iroda, Budapest

(541) Monday Insurance Brokers

(511) 36 Biztosítás; pénzügyi ügyletek; valutaügyletek; ingatlanügyletek.

(111) 198.706 (151) 2009.10.15.

(210) M 09 00562 (220) 2009.03.04.

(732) INA - Industrija Nafta d.d., 10000 Zagreb (HR)

(740) Bándy Tamásné, PATENDER Nemzetközi Iparjogvédelmi Képviselet Kft., Budapest

(546)

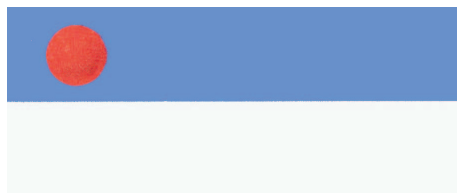

(511) 4 Ipari olajok és zsírok; kenőanyagok; pormegkötő (porabszorbens) termékek, nedvesítő és megkötő összetevők; tüzelőanyagok (beleértve a motorbenzineket) és világítóanyagok.

35 Élelmiszerek és nem élelmiszer-ipari termékek kis- és nagykereskedelme.

37 Járműszervizeléssel, olajozással, üzemanyag-ellátással, javítással, karbantartással és tisztítással kapcsolatos szolgáltatások.

43 Vendéglátási (élelmészési) szolgáltatások.

(111) 198.709 (151) 2009.10.15.

(210) M 09 00717 (220) 2009.03.19.

(732) Leier Hungaria Kft., Győr (HU)

(740) Török Antal, Győr

(541) LEIER Thermoplus

(511) 19 Késházák nem fém épületelemei, különösen hőszigetelő tulajdonsággal rendelkező építőanyagok, építőelemek, kéményelemek, téglák, panelok, építőkövek és habarcsok, vakolatok.

(111) 198.710 (151) 2009.10.15.

(210) M 09 00551 (220) 2009.03.04.

(732) MTM-SBS Televízió Zártkörűen Működő Részvénytársaság, Budapest (HU)

(740) dr. Gedey Gábor ügyvéd, Budapest

(546)



A Sztárpár-show

(511) 9 Tudományos célra szolgáló, tengerészeti, földmérő, villamos, fényképezési, mozgóképi, optikai, súlymérő, egyéb mérő-, jelző-, ellenőrző (felügyeleti), életmentő és oktatóberendezések és felszerelések; hangok vagy képek rögzítésére, továbbítására, másolására szolgáló készülékek; mágneses adathordozók, hanglemezek; automata áruelosztó berendezések és szerkezetek érmebedobással működő készülékekhez; regisztrációs pénztárgépek, számológépek, adatfeldolgozó berendezések és számítógépek; tüzőltető készülékek.

16 Papír, karton és ezen anyagokból készült termékek, amelyek nem tartoznak más osztályokba; nyomdaipari termékek; könyvkötészeti anyagok; fényképek; papíripari cikkek, papíripari vagy háztartási ragasztóanyagok; anyagok művészek részére; ecsetek; írógépek és irodai cikkek (bútorok kivételével); tanítási és oktatási anyagok (készülékek kivételével); csomagolásra szolgáló műanyagok (amelyek nem tartoznak más osztályokba); nyomdabetétek; klisék.

21 Eszközök, edények és tartályok háztartási és konyhai célokra; fűsűk és szivacsok; kefék (az ecsetek kivételével); kefégyártáshoz használt anyagok; takarítóeszközök; vasforgács; nyers vagy félig megmunkált üveg (kivéve az építéshez használt üveget); üveg-, porcelán- és fajanszaruk, amelyek nem tartoznak más osztályokba.

25 Ruházati cikkek, cipők, kalapárúk.

28 Játékok, játékszerek; testnevelési és sportcikkek, amelyek nem tartoznak más osztályokba; karácsonyfadíszek.

35 Reklámozás; kereskedelmi ügyletek; kereskedelmi adminisztráció; irodai munkák.

38 Távközlés.

41 Nevelés; szakmai képzés; szórakoztatás; sport- és kulturális tevékenységek.

42 Tudományos és műszaki szolgáltatások, valamint az idetartozó tervezői és kutatói tevékenység; ipari elemző és kutató szolgáltatások; számítástechnikai hardver- és szoftvertervezés és -fejlesztés.

(111) 198.707 (151) 2009.10.15.

(210) M 09 00563 (220) 2009.03.04.

(732) INA - Industrija Nafta d.d., 10000 Zagreb (HR)

(740) Bándy Tamásné, PATENDER Nemzetközi Iparjogvédelmi Képviselet Kft., Budapest

(546)



(511) 4 Ipari olajok és zsírok; kenőanyagok; pormegkötő (porabszorbens) termékek, nedvesítő és megkötő összetevők; tüzelőanyagok (beleértve a motorbenzineket) és világítóanyagok.

35 Élelmiszerek és nem élelmiszer-ipari termékek kis- és nagykereskedelme.

37 Járműszervizeléssel, olajozással, üzemanyag-ellátással, javítással, karbantartással és tisztítással kapcsolatos szolgáltatások.

43 Vendéglátási (élelmészési) szolgáltatások.

- (111) **198.711** (151) 2009.10.15.
 (210) M 09 00557 (220) 2009.03.04.
 (732) **INA - Industrija Nafte d.d., 10000 Zagreb (HR)**
 (740) Bándy Tamásné, PATENDER Nemzetközi Iparjogvédelmi
 Képviselő Kft., Budapest



- (511) 4 Ipari olajok és zsírok; kenőanyagok; pormegkötő (porabszorbens) termékek, nedvesítő és megkötő összetevők; tüzelőanyagok (beleértve a motorbenzineket) és világítóanyagok.
 35 Élelmiszerek és nem élelmiszer-ipari termékek kis- és nagykereskedelme.
 37 Járműszervizeléssel, olajozással, üzemanyag-ellátással, javítással, karbantartással és tisztítással kapcsolatos szolgáltatások.
 43 Vendéglátási (élelmészeti) szolgáltatások.

- (111) **198.712** (151) 2009.10.15.
 (210) M 08 03967 (220) 2008.12.30.
 (732) **Juvapharma Kft., Káva (HU)**



- (511) 5 Gyógyszerek, vitaminkészítmények, ásványi élelmiszer-kiegészítők, étrend-kiegészítők, étvágycsökkentő szerek, tyúkszemtapaszok, ragtapaszok, gyógynövények, gyógyteák, egészségügyi kötszerek, gyógyhatású és gyógyszerészeti készítmények; vegyi péksütemények gyógyászati használatra; állatgyógyászati gyógyszerek.

- (111) **198.713** (151) 2009.10.15.
 (210) M 08 03815 (220) 2008.12.11.
 (732) **Kerrend Kereskedelmi, Értékesítési és Szolgáltató Rendszerek Kft., Sopron (HU)**

(740) dr. Wagner József, Wagner Ügyvédi Iroda, Sopron



- (511) 35 Kereskedelmi információs ügynökségek; konzultációk üzletvezetéshez; kutatások ügyletekkel kapcsolatban; önköltségi, előállítási ár elemzése; piackutatások; szakértői vélemény nyújtása ügyletekben; tanácsadás az ipari tulajdonjog területén; tanácsadó szolgálat üzletszervezési és irányítási kérdésekben; tájékoztatók (ügyletekkel kapcsolatos); terjesztése (áruminták); terjesztési (reklámanyagok, röpiratok, prospektusok, nyomtatványok, áruminták); üzletvezetésben kíségetés; üzletvezetéshez tanácsadó szolgáltatás; vezetésben nyújtott támogatás; kereskedelmi vagy iparvállalatoknál.

- (111) **198.714** (151) 2009.10.15.
 (210) M 08 03814 (220) 2008.12.11.
 (732) **Ónodi Miklós, Budapest (HU)**

(541) **MARDELL**

- (511) 44 Állatgyógyászati szolgáltatások, állatkozmetika, állatok ápolása, állattenyésztés.

- (111) **198.715** (151) 2009.10.15.
 (210) M 09 00600 (220) 2009.03.09.
 (732) **Monday Insurance Brokers Biztosítási Alkusz Kft., Budapest (HU)**

(740) dr. Kende Tamás, Kende Ügyvédi Iroda, Budapest

(546)



Insurance Brokers

- (511) 36 Biztosítás; pénzügyi ügyletek; valutaügyletek; ingatlanügyletek.

- (111) **198.716** (151) 2009.10.15.
 (210) M 09 00278 (220) 2009.02.02.

(732) **Corwell Kft., Dunakeszi (HU)**

(546)



- (511) 9 Tudományos célra szolgáló, tengerészeti, földmérő, villamos, fényképezési, mozgóképi, optikai, súlymérő, egyéb mérő-, jelző-, ellenőrző (felügyeleti), életmentő és oktatóberendezések és felszerelések; hangok vagy képek rögzítésére, továbbítására, másolására szolgáló készülékek; mágneses adathordozók, hanglemezek; automata áruelosztó berendezések és szerkezetek érmebedobással működő készülékekhez; regiszteres pénztárgépek, számológépek, adatfeldolgozó berendezések és számítógépek; tűzoltó készülékek.

16 Papír, karton és ezen anyagokból készült termékek, amelyek nem tartoznak más osztályokba; nyomdaipari termékek; könyvkötészeti anyagok; fényképek; papíripari cikkek, papíripari vagy háztartási ragasztóanyagok; anyagok művészek részére; ecsetek; írógépek és irodai cikkek (bútorok kivételével); tanítási és oktatási anyagok (készülékek kivételével); csomagolásra szolgáló műanyagok (amelyek nem tartoznak más osztályokba); nyomdabetétek; klisék.

- (111) **198.717** (151) 2009.10.15.
 (210) M 09 00607 (220) 2009.03.09.

(732) **Universal City Studios LLLP, Universal City, California (US)**

(740) Karácsonyi Béla, ADVOPATENT Szabadalmi és Védjegy Iroda, Budapest

(541) **SYFY**

- (511) 9 Tudományos célra szolgáló, tengerészeti, földmérő, villamos, fényképezési, mozgóképi, optikai, súlymérő, egyéb mérő-, jelző-, ellenőrző (felügyeleti), életmentő és oktatóberendezések és felszerelések; hangok vagy képek rögzítésére, továbbítására, másolására szolgáló készülékek; mágneses adathordozók, hanglemezek; automata áruelosztó berendezések és szerkezetek érmebedobással működő készülékekhez; regiszteres pénztárgépek, számológépek, adatfeldolgozó berendezések és számítógépek; tűzoltó készülékek.

28 Játékok, játékszerek; testnevelési és sportcikkek, amelyek nem tartoznak más osztályokba; karácsonyfadíszek.

38 Távközlés.

41 Nevelés; szakmai képzés; szórakoztatás; sport- és kulturális tevékenységek.

- (111) **198.718** (151) 2009.10.15.
 (210) M 09 00266 (220) 2009.02.02.

(732) **Cheminova Magyarország Kereskedelmi és Szolgáltató Kft., Budapest (HU)**

(740) dr. Giró Szász János, Giró Szász és Társa Ügyvédi Iroda, Budapest

(541) Zinic 700

(511) 1 Ipari, tudományos, fényképészeti, mezőgazdasági, kertészeti, erdészeti vegyi termékek; feldolgozatlan műgyanták, feldolgozatlan műanyagok; trágyák; vegyi tűzoltó szerek; fémek edzésére és hegesztésére szolgáló készítmények; élelmiszerek tartósítására szolgáló vegyi anyagok; cserzőanyagok; ipari rendeltetésű ragasztóanyagok.

(111) 198.719 (151) 2009.10.15.

(210) M 09 00267 (220) 2009.02.02.

(732) Cheminova Magyarország Kereskedelmi és Szolgáltató Kft., Budapest (HU)

(740) dr. Giró Szász János, Giró Szász és Társa Ügyvédi Iroda, Budapest

(541) Algamix

(511) 1 Ipari, tudományos, fényképészeti, mezőgazdasági, kertészeti, erdészeti vegyi termékek; feldolgozatlan műgyanták, feldolgozatlan műanyagok; trágyák; vegyi tűzoltó szerek; fémek edzésére és hegesztésére szolgáló készítmények; élelmiszerek tartósítására szolgáló vegyi anyagok; cserzőanyagok; ipari rendeltetésű ragasztóanyagok.

(111) 198.720 (151) 2009.10.15.

(210) M 09 00268 (220) 2009.02.02.

(732) Cheminova Magyarország Kereskedelmi és Szolgáltató Kft., Budapest (HU)

(740) dr. Giró Szász János, Giró Szász és Társa Ügyvédi Iroda, Budapest

(541) DZSIN

(511) 5 Gyógyszerészeti és állatgyógyászati készítmények; egészségügyi készítmények gyógyászati használatra; diétás anyagok gyógyászati használatra, bébiételek; tapaszok, kötszeranyagok; fogtömő anyagok és fogászati mintázóanyagok; fertőtlenítőszer-ek; kártékony állatok és növények irtására szolgáló készítmények; gombaölő szerek (fungicidok), gyomirtó szerek (herbicidek).

(111) 198.721 (151) 2009.10.20.

(210) M 09 00631 (220) 2009.03.10.

(732) Törley Pezsgőpincészet Kft., Budapest (HU)

(740) dr. Kimmel József, Fazekas & Társai Ügyvédi Iroda, Budapest

(541) TÖRLEY RÉSERVÉ

(511) 33 Borok, pezsgők.

(111) 198.722 (151) 2009.10.20.

(210) M 09 00617 (220) 2009.03.10.

(732) PHILIP MORRIS PRODUCTS S.A., Neuchâtel (CH)

(740) Gödölle Tamás ügyvéd, Bogsch & Partners Ügyvédi Iroda, Budapest

(541) AGRIA

(511) 34 Nyers vagy feldolgozott dohány; dohánytermékek, ideértve szivarok, cigaretták, szivarkák, dohány saját maga által saját részre sodort cigarettához, pipadohány, bagó, tubák/burnót, kretek; snus (snüsz), dohánypótlók és -helyettesítők (nem orvosi célra); dohányzási cikkek, ideértve cigarettapapírok és -csövek, cigarettafilterek, dohánydobozok, cigarettatárcák és hamutartók, pipák, zsebkészlet cigarettasodráshoz, öngyújtók; gyufák.

(111) 198.723 (151) 2009.10.21.

(210) M 09 00237 (220) 2009.01.29.

(732) File László, Budapest (HU)

(740) Szabadi Péter, Budapest

(541) Titanic

(511) 41 Nevelés; szakmai képzés; szórakoztatás; sport- és kulturális tevékenységek.

43 Vendéglátás (élelmezés); időleges szállásadás.

(111) 198.724 (151) 2009.10.21.

(210) M 09 00527 (220) 2009.03.02.

(732) Hungary Üzleti Szolgáltató Korlátolt Felelősségű Társaság, Budapest (HU)

(740) dr. Tóth Sándor, Budapest

(546)



(511) 35 Üzleti információk.

(111) 198.725 (151) 2009.10.21.

(210) M 09 00089 (220) 2009.01.14.

(732) Zephyre Kiadó Kft., Budapest (HU)

(546)



(511) 16 Papíráru, nyomdaipari termék, újság.

38 Távközlés, internet.

(111) 198.726 (151) 2009.10.21.

(210) M 09 00087 (220) 2009.01.14.

(732) Farkas István Csaba, Szigethalom (HU)

(740) dr. Tóth Attila, Dr. Tóth és dr. Vutskits Ügyvédi Iroda, Budapest

(541) FAREK

(511) 5 Aminosavak humángyógyászati használatra; diétás anyagok gyógyászati használatra; diétás élelmiszerek gyógyászati használatra; diétás italok gyógyászati használatra; étvágycsökkentő szerek gyógyászati használatra; erősítőszerek; gyógyszerek; gyógyászati fogyasztószer-ek; gyógyhatású adalékanyagok; gyógyitalok; gyógynövények; hajtőszerek; nyomelemkészítmények emberi és állati fogyasztásra; szérumok; szirupok gyógyszerészeti használatra; szőlőcukor gyógyászati használatra; tápanyagadalékok gyógyászati célokra; vitaminkészítmények.

8 Kardhüvelyek; kardok; kések; pengék (fegyverek); pengék, kéziszerszámok; szablyák; szuronyok; török; vadászkések; vágófegyverek (nem löfegyverek); zsebkések, bicskák.

9 Chipek (integrált áramkörök); elektronikus jeladók; ellenőrző berendezések, elektromos; felügyeleti műszerek, elektromos; fogvédők; integrált áramkörök; karkötők (mágneses személyazonosító); műholdas navigációs készülékek; navigációs eszközök; processzorok (központi adatfeldolgozó egységek); számítógépek; számítógép-perifériák; számítógépprogramok, rögzített; szoftverek, rögzített; távadók, transzmitterek (távközlés); távmérő műszerek, távolságmérők; távmérő műszerek, telméterek; távolság-regisztráló készülékek, kilométer-számlálók; védősisakok sporthoz.

10 Elemzőkészülékek gyógyászati használatra; gyógyászati készülékek és eszközök; sebészeti beültetett anyagok; sebészeti készülékek és eszközök.

28 Eszközök testgyakorláshoz; homokzsákok; könyökvédők (sportcikk); ökölvívó kesztyűk, bokszkesztyűk; övek súlyemelőknél (sportcikk); paintball (lövedékek paintball pisztolyokba) (sportcikk); paintball pisztolyok (sportcikk).

32 Ásványvizek; ásványvizek (italok); alkoholmentes italok; alkoholmentes gyümölcsitalok; alkoholmentes gyümölcskivonatok; esszenciák italok előállításához; gyümölcslevek; gyümölcsnektárok, alkoholmentes; izotóniás italok; készítmények italok előállításához; limonádék; pasztillák szénsavas italokhoz; porok szénsavas italokhoz; sörök; szénsavas italok; szódaivizek; szörpök italokhoz; zöldséglevek (italok).

41 Akadémiák (oktatás); alkotóműhelyek szervezése és lebonyolítása (gyakorlat); egészség(védő) klubok (kondicionálás); élő előadások bemutatása; eszmecsere, kollokviumok szervezése és lebonyolítása; konferenciák szervezése és lebonyolítása; kongresszusok szervezése és lebonyolítása; kulturális vagy nevelési célú kiállítások szervezése; show-műsorok; show-műsorok szervezése (impresszárió szolgáltatásai); sportedzőtábori szolgáltatások; sportversenyek rendezése; szabadidős szolgáltatások nyújtása; szemináriumok rendezése és vezetése; szórakoztatás; testnevelés; versenyek szervezése (oktatás vagy szórakoztatás).

45 Betörés elleni és biztonsági riasztás figyelése; biztonsági záruk kinyitása; detektívügynökségek; éjjeli őrszolgálat; eltűnt személyek felkutatása; szaktanácsadás biztonsági kérdésekben; testőrszolgálat; üzemek biztonsági felügyelete.

(111) 198.727 (151) 2009.10.21.

(210) M 09 00088 (220) 2009.01.14.

(732) Taxi-2000 Hungary Zrt., Budapest (HU)

(740) dr. Birkás Miklós ügyvéd, Budapest

(546)



(511) 12 Járművek.

35 Reklámozás.

(111) 198.728 (151) 2009.10.21.

(210) M 09 00092 (220) 2009.01.14.

(732) Sonepar Magyarország Kereskedelmi és Szolgáltató Kft., Dunaharaszti (HU)

(740) dr. Lokodi Csaba ügyvéd, Budapest

(546)



(511) 11 Világító-, fűtő-, gőzfejlesztő, főző-, hűtő-, szárító-, szellőztető-, vízszolgáltató és egészségügyi berendezések.

35 Reklámozás; kereskedelmi ügyletek; kereskedelmi adminisztráció; irodai munkák.

42 Tudományos és műszaki szolgáltatások, valamint az idetartozó tervezői és kutatói tevékenység; ipari elemző és kutató szolgáltatások; számítástechnikai hardver- és szoftvertervezés és -fejlesztés.

(111) 198.729 (151) 2009.10.21.

(210) M 09 00392 (220) 2009.02.13.

(732) Divine Media Kft., Kecskemét (HU)

(541) DIVINE MAGAZIN

(511) 16 Papír, karton és ezen anyagokból készült termékek, amelyek nem tartoznak más osztályokba; nyomdaipari termékek; könyvkötészeti anyagok; fényképek; papíripari cikkek, papíripari vagy háztartási ragasztóanyagok; anyagok művészek részére; ecsetek; írógépek és irodai cikkek (bútorok kivételével); tanítási és oktatási anyagok (készülékek kivételével); csomagolásra szolgáló műanyagok (amelyek nem tartoznak más osztályokba); nyomdabetétek; klisék.

(111) 198.730 (151) 2009.10.21.

(210) M 09 00396 (220) 2009.02.13.

(732) Farkas Miklós, Piliscsaba (HU)

(740) Rónaszéki Tibor szabadalmi ügyvivő, Budapest

(541) greenrex

(511) 1 Égést elősegítő készítmények, katalizátorok, mérgező gázokat semlegesítő szerek, gáztisztító termékek, vegyi adalékanyagok motorüzemanyagokhoz, vegyi reagensek (nem humán vagy állatgyógyászati használatra).

(111) 198.731 (151) 2009.10.21.

(210) M 09 00401 (220) 2009.02.13.

(732) Chemtura Corporation (Delaware állam törvényei szerint működő vállalat), Middlebury, Connecticut (US)

(740) dr. Sasvári Gabriella, S.B.G. & K. Szabadalmi és Ügyvivői Iroda, Budapest

(541) UNIREX

(511) 5 Növényvédő szerek.

(111) 198.732 (151) 2009.10.21.

(210) M 09 00094 (220) 2009.01.14.

(732) Pillantás Kft., Budapest (HU)

(740) dr. Vida Sándor, DANUBIA Szabadalmi és Jogi Iroda Kft., Budapest

(546)



(511) 16 Papír, karton és ezen anyagokból készült termékek, amelyek nem tartoznak más osztályokba; nyomdaipari termékek; könyvkötészeti anyagok; fényképek; papíripari cikkek, papíripari vagy háztartási ragasztóanyagok; anyagok művészek részére; ecsetek; írógépek és irodai cikkek (bútorok kivételével); tanítási és oktatási anyagok (készülékek kivételével); csomagolásra szolgáló műanyagok (amelyek nem tartoznak más osztályokba); nyomdabetétek; klisék.

18 Bőr és bőrutáncatok, ezen anyagokból készült olyan termékek, amelyek nem tartoznak más osztályokba; állatbőrök és irhák; utazótáskák és bőröndök; esernyők, napernyők és sétatálcák; ostorok, hámok, nyerges és lószerszámok.

25 Ruházati cikkek, cipők, kalapárúk.

28 Játékok, játékszerek; testnevelési és sportcikkek, amelyek nem tartoznak más osztályokba; karácsonyfadíszek.

41 Nevelés; szakmai képzés; szórakoztatás; sport- és kulturális tevékenységek.

(111) 198.733 (151) 2009.10.21.

(210) M 09 00238 (220) 2009.01.29.

(732) PRO-ONE Ingatlanfejlesztő Korlátolt Felelősségű Társaság, Budapest (HU)

(546)



(511) 35 Reklámozás; kereskedelmi ügyletek; kereskedelmi adminisztráció; irodai munkák.

36 Biztosítás; pénzügyi ügyletek; valutaügyletek; ingatlanügyletek.

(111) 198.734 (151) 2009.10.21.

(210) M 09 00240 (220) 2009.01.29.

(732) Ibrahim Aksoy, Budapest (HU)

(740) dr. Tarpai L. Tamás, Tarpai Ügyvédi Iroda, Budapest

(546)



(511) 25 Alsónadrágok, alsónadrágok rövid; alsóneműk; alsószo-
nyák; bélések készruhákhöz (ruhaneműk részére); boák (nyakba-
valók); bodyk (alsóruházat); bőruházat; borszegek, stoplik fut-
ballcipőkhöz; cilinderek, kürtőkalapok; cipőfelsőrészek; cipők;
cipősarkak; cipőtalpbetétek; cipővasalatok; csecsemőkelengyék,
babakelengyék; csecsemőnadrágok; csuklyák, kapucnik (ruhá-
zat); csúszásgátlók lábbelikhez; dupla sarkok harisnyára; dupla
sarkok lábbelikhez; dzsekik; dzsörzék (ruházat); egyenruhák; fa-
cipők; fátalak (ruhaneműk); fejfedők (kalapárúk); fejszalagok
(ruházat); felsőkabátok, felöltők; felsőruházat; fityulák; futballci-
pők; fülvédők (ruházat); fürdőköpenyek; fürdőnadrágok, úszó-
nadrágok; fürdőpapucskok; fürdőruhák; fürdősapkák; fürdőszan-
dálók, fürdőcipők; fűzők; fűzők (ruházat); fűzős bakancsok; fűző-
védők; gabardin (ruházat); gallérok (ruházat); harisnyanadrágok;
harisnyatartók, harisnyakötők; harisnyatartós csípőfűző; haris-
nyák; hurkolt/kötöttárúk; ing-szatlik; ingek; ingelők, ingblúzok;
ingvállak, pruszlikok; izzadságfelszívó alsóneműk; izzadságfel-
szívó harisnyák; izzlapok; jelmezek; kabátok; kalapok; kalapvá-
zak; kamásnik (bokavédők); kaplik, cipőorrok; karék, manipula
(egyházi); kemény ingmellek, plasztronok; kerek papi sapkák; ke-
rékpáros öltözetek; kesztyűk (ruházat); kezeslábasok (felsőruhá-
zat); készruhákat; kézelők (ruházat); kombinék (alsóneműk); kosz-
tümök; köntösök, pongyolák; kötények (ruhaneműk); kötöttárúk;
lábbelfelsőrészek; lábbelik; lábszárvédők, kamásnik; levehető
gallérok; libériák, inasruhák; magas szárú cipők; magas szárú láb-
belik; mantillák (csipke fejkendők); partedik, nem papírból; pelen-
kák textiliából csecsemőknek; pelerinek; pizsamák; pólók; prém-
sálak (szörmék); pulóverek; rámak lábbelikhez; ruhazsebek; ru-
házat, ruhaneműk; ruházat gépkocsivezetőknek; sapkák; sálak;
sárcipők; sítakancsok, sícipők; spárgatalpú vászon lábbelik;
sportcipők; sportlábbelik; sporttrikók; strandlábbelik; strandru-
hák; svájcisapkák, barettek; szandálók; szárik; szemellenzők
(sapkán); szoknyák; szörmebéléses kabátok; szörmék (ruhan-
eműk); talpak lábbelikhez; talpallók (nadrághoz); tarka selyem-
kendők (nyaksálak); tartók (nadrághoz, harisnyához); térdnadrá-
gok); térdszalagok, harisnyakötő szalagok; tógák; tornacipők;
tornaruházat; ujjatlan kesztyűk; vállkendők, nyakkendők; váll-
szalagok; vízhatlan ruházat; zoknik; zoknitartók.

(111) 198.735 (151) 2009.10.21.

(210) M 08 03464 (220) 2008.11.07.

(732) **Wessling Hungary Környezetvédelmi, Élelmiszerbiztonsági,
Egészségvédelmi és Minőségügyi Szolgáltató Kft.,
Budapest (HU)**

(740) dr. Kócsó Tünde, Kócsó és Társai Ügyvédi Iroda, Budapest

(541) **MISSION W**

(511) 28 Játékok, játékszerek; testnevelési és sportcikk, amelyek
nem tartoznak más osztályokba; karácsonyfadíszek; álcázóvász-
nak (sportcikk); állatcsalogató eszközök vadászathoz; álló
edzőkerékpárok; agyaggalambok céllovészhez, agyaggalambok
(céltárgyak); árbocok vitorlás deszkákhoz; asztaliteniszhez aszta-
lok; asztalok asztalfocihoz; babaágyak; babaházak; babaruhák;
babaszobák; backgammon, tricrac (játékok); baseballkesztyűk;
baseballkesztyűk (játékfelszerelések); bábuk, marionettek; bél-
húrok teniszütőkhöz; biliárdasztalok; biliárdasztalok; biliárdgo-
lyók; biliárdmandinerek; biliárdmarkerek; bingókártyák; bobok;
boardok; bőrkarikák biliárdasztalokhoz, bűgöcsigák (játékszerek);
bűvészkellékek, céltáblák; cumisüvegek játék babáknak; csalét-
kek vadászathoz vagy halászathoz, csörgők (játékszerek); csúsz-
dák; (játékszerek); dāmajátékok; dāmatablák; diszkoszok sport-
célokra; dobható korongok (játékszerek); dobókockák (játékok);
dominójátékok; építőjátékok; építőkockák (játékszerek); érmebe-
dobásos játékautomaták; érmebedobással működő biliárdasztal-
ok; elektronikus céltáblák; eszközök testgyakorláshoz; expande-

rek; felszerelések vitorlás hajókhöz; főkabőrök (silécek borításá-
ra); gépezetek és készülékek tekejátékokhoz; golfkesztyűk; golf-
táskák kerékkel vagy anélkül; golyó játékokhoz; gördeszkák; gör-
gök álló edzőkerékpárokhoz; görkorcsolyák; görkorcsolyák, sor-
ban elhelyezett görögökkel; gyanta atlétáknak; gyeppjavító szerszá-
mok (golffelszerelések); gyertyatartók karácsonyfákhoz; gyuta-
csok (játékszerek); halhorgok; harangok karácsonyfákra; há-
lók (sportcikk); hegymászó felszerelések; hernyőbelek horgá-
szathoz; hintalovak; hócipők; hógömbök (dísztárgyak); hokiütők;
homokzsákok; horgászboto; horgászfelszerelések, horgászor-
sók; horgászsinórok; húrok teniszütőkhöz; íjak íjászathoz; íjász-
felszerelések; illatos csalétek vadászathoz vagy horgászathoz;
játék autók; játék babák; játék léggömbök; játék pisztolyok; játék
sárkányok; játékautomaták; karácsonyfák műanyagból; karikajá-
tékok; karneváli álarcok; kesztyűk (játékok tartozékai); készülé-
kek elektronikus játékokhoz, amelyek nem kizárólag tv-vevőké-
szülékekkel működtethetők; kirakós játékok (puzzle); konfetti;
korcsolyacipők korcsolyával; korcsolyák; könyökvédők (sport-
cikk); kréták biliárdasztalokhoz; krikettzsákok; labdák labdajáté-
kokhoz; lepkeháló; légpuskák (játékszerek); légtömlők játék
labdákhoz; madzsong (kínai dominójáték); merítőzsákok horgá-
száshoz; mesterséges csalik horgászathoz; mesterséges hó kará-
csonyfákhoz; méretarányosan kicsinyített járműmodellek; mobi-
lok (játékszerek); nyilak (célbadobó játékokhoz); orsók játék
sárkányokhoz; ökölvívó kesztyűk, bokszkesztyűk; övek súlyeme-
lőknek (sportcikk); paintball (lövédékek paintball pisztolyok-
ba) (sportcikk); paintball pisztolyok (sportcikk); parittyák
(sportcikk), patkójátékok; pinata (zsákmacska-játék sajátos
figurákkal); pisztolycappantyúk (játékok); plüss játékszerek;
plüssmackók; poharak kockajátékhoz; rajtkockák sporthoz, rob-
banó bonbonok; rollerek; ruletkerekek; sakkjátékok; sakkta-
blák; sárkányrepülőgépek; siklóernyők; síkötések; sílécborítások; síléc-
cek; silécek élei; silécek szörfözéshez; sípcsondvédők (sportcik-
kek); síviasz, sívax; súlyzók; szappanbuborék-fújók (játékszere-
k); szánok (sportcikk); szigonypuskák (sportcikk); színhá-
zi álarcok, maszkok; szörfdeszkák; szörfdeszkákhoz szíjak; tábla-
játékok; tárgyak társastánchoz (cotillonhoz); társajátékok; táv-
irányítású játékjárművek; teke, kugli (játékok); tekebábuk; ten-
gerparti halászháló; teniszhaló; teniszlabdavető gépek; tenisz-
ütők; testépítő felszerelések; térdvédők (sportcikk); tokok sífel-
szerelésekhez és szörfdeszkákhoz; tollaslabda (játék); tornafel-
szerelések; trükkös játékok; ugródeszkák (sportszerek); úszók
halászathoz; úszómedencék (játékcikk); uszonyok úszóknak;
vesszővadász (halászfelszerelés); vezénylőpálcák; védőnadrágok
férfi sportolónak (sportcikk); védőtömések (sportruházathoz);
vidámparki felszerelések; vitorlás deszkák; vívófegyverek; vívó-
kesztyűk; vívómaszkok, vívóálarcok; vívőtörök; vízisík; zseto-
nok játékokhoz.

(111) 198.736 (151) 2009.10.21.

(210) M 09 00247 (220) 2009.01.29.

(732) **UNIFRIT Kereskedelmi és Vendéglátó Korlátolt
Felelősségű Társaság, Hegyeshalom (HU)**

(740) Rónaszéki Tibor szabadalmi ügyvivő, Budapest

(541) **UNIFRIT**

(511) 29 Étkezési olajok; növényolajok; étkezési napraforgóolaj; ét-
kezési repceolaj; kukoricaolaj; szezámolaj; kókuszolaj; pálma-
magolaj táplálkozási használatra; pálmaolaj táplálkozási haszná-
latra, étkezési olívaolaj; tartósított olajbogyó; étkezési csontolaj;
zsírok; étkezési faggyú; kókuszvaj; kókuszszír; zsirtartalmú
anyagok étkezési zsírok előállításához; zsirtartalmú keverék, ke-
nyérre.

- (111) **198.737** (151) 2009.10.21.
 (210) M 09 00084 (220) 2009.01.12.
(732) HAPPY WORLD 2000 Kft., Zsámbok (HU)
 (740) dr. Pozderka Gábor, Pozderka Ügyvédi Iroda, Budapest
(541) KLOTILD PALOTA
 (511) 41 Nevelés; szakmai képzés; szórakoztatás; sport- és kulturális tevékenységek.
 43 Vendéglátás (élelmezés); időleges szállásadás.

- (111) **198.738** (151) 2009.10.21.
 (210) M 09 00085 (220) 2009.01.12.
(732) HAPPY WORLD 2000 Kft., Zsámbok (HU)
 (740) dr. Pozderka Gábor, Pozderka Ügyvédi Iroda, Budapest
(546)

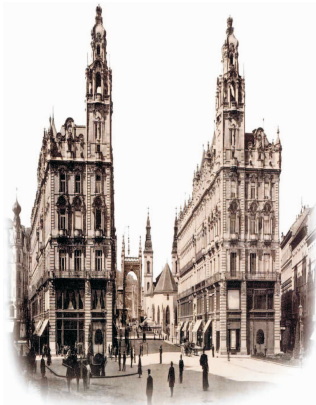

- (511) 41 Nevelés; szakmai képzés; szórakoztatás; sport- és kulturális tevékenységek.
 43 Vendéglátás (élelmezés); időleges szállásadás.

- (111) **198.741** (151) 2009.10.28.
 (210) M 09 01336 (220) 2009.05.06.
(732) Alom Trade Kereskedelmi és Szolgáltató Betéti Társaság, Budapest (HU)
 (740) dr. Rezes Gábor, Dr. Rezes Gábor Ügyvédi Iroda, Budapest
(546)



- (511) 31 Macska alom.

- (111) **198.742** (151) 2009.10.28.
 (210) M 09 01326 (220) 2009.05.05.
(732) Humán Telex Kft., Budapest (HU)
 (740) dr. Terényi Attila, Oppenheim Ügyvédi Iroda, Budapest
(546)



- (511) 41 Nevelés; szakmai képzés; szórakoztatás; sport- és kulturális tevékenységek.

- (111) **198.743** (151) 2009.10.28.
 (210) M 09 00733 (220) 2009.03.20.
(732) Magyar Salsa Egyesület, Budapest (HU)
(546)



- (511) 41 Akadémiák [oktatás], alkotóműhelyek szervezése és lebonyolítása, eszmecsere, kollokviumok szervezése és lebonyolítása, gyakorlati képzés [szemléltetés], klubszolgáltatások [szórakoztatás vagy oktatás], konferenciák szervezése és lebonyolítása kongresszusok szervezése és lebonyolítása, kulturális vagy nevelési célú kiállítások szervezése, oktatás, oktatási tárgyú információk, oktatási vizsgáztatás, show-műsorok, show-műsorok szervezése [impreszáriók szolgáltatásai], szabadidős szolgáltatások nyújtása, szemináriumok rendezése és vezetése, színházi produkciók, szórakoztatás, szórakoztatási tárgyú információk, versenyek szervezése [oktatás vagy szórakoztatás], zene összeállítása, élő előadások bemutatása, üdülőtáborok szolgáltatásai [szórakoztatás].

- (111) **198.744** (151) 2009.10.28.
 (210) M 09 00738 (220) 2009.03.20.
(732) WYETH, Madison, New Jersey (US)
 (740) dr. Szigeti Éva, DANUBIA Szabadalmi és Jogi Iroda Kft., Budapest
(546)



- (511) 5 Analgetikumok, fájdalomcsillapító szerek, köhögés, megfázás, influenza és allergia elleni készítmények.

- (111) **198.745** (151) 2009.10.28.
 (210) M 09 00581 (220) 2009.03.05.
(732) HYD Rákkutató és Gyógyszerfejlesztő Kft., Budapest (HU)
 (740) dr. Szigeti Éva, DANUBIA Szabadalmi és Jogi Iroda Kft., Budapest
(546)



- (511) 3 Kosmetikumok, szappanok; illatszerek, illóolajok, kozmetikai cikkek, hajmosószerke; fogkrémek.
 5 Gyógyszerek, ásványvizek gyógyászati használatra.
 32 Üdítőitalok-ásványvizek (italok), ásványvizek gyártásához szükséges termékek, nem alkoholos italok, szeszes italok, italok előállításához készítmények, vizek.

(111) **198.746** (151) 2009.10.28.
(210) M 09 00889 (220) 2009.04.02.

(732) **Frilling's Kft., Budapest (HU);
Lovass László, Budapest (HU);
Sunix Bt., Budapest (HU)**

(546)



(511) 9 Tudományos célra szolgáló, tengerészeti, földmérő, fényképezési, mozgóképi, optikai, súlymérő, egyéb mérő-, jelző-, ellenőrző (felügyeleti), életmentő és oktatóberendezések és felszerelések; elektromos energia vezetésére, kapcsolására, átalakítására tárolására, szabályozására, vagy ellenőrzésére szolgáló készülékek és berendezések; hangok vagy képek rögzítésére, továbbítására, másolására szolgáló készülékek; mágneses adathordozók, hanglemezek; automata automata elárúsító berendezések és szerkezetek érmebedobással működő készülékekhez; regiszteres pénztárgépek, számológépek, adatfeldolgozó berendezések és számítógépek.

41 Nevelés; szakmai képzés; szórakoztatás; sport- és kulturális tevékenységek.

(111) **198.747** (151) 2009.10.28.
(210) M 09 00737 (220) 2009.03.20.

(732) **WMS Gaming Inc., Waukegan, IL (US)**

(740) dr. Sóvári Miklós, DANUBIA Szabadalmi és Jogi Iroda Kft., Budapest

(541) **HELIOS**

(511) 9 Játékgépek, szerencsejáték automaták.

(111) **198.748** (151) 2009.10.28.
(210) M 09 00895 (220) 2009.04.03.

(732) **Oros Zoltán, Budapest (HU)**

(740) dr. Csikesz József ügyvéd, Budapest

(541) **OZ collection**

(511) 25 Ruházati cikkek, cipők, kalapárak.

(111) **198.749** (151) 2009.10.28.
(210) M 08 03856 (220) 2008.12.16.

(732) **Jakab István, Fót (HU)**

(740) dr. Piros Csaba, Piros Ügyvédi Iroda, Budapest

(541) **GreenMix**

(511) 29 Hús, hal-, baromfi- és vadhús; húskivonatok; tartósított, fagyasztott, szárított és főzött gyümölcsök és zöldségek; zselék, lekvárok (dzsemek), kompótok; tojások, tej és tejtermékek; étkezési olajok és zsírok.

30 Kávé, tea, kakaó, cukor, rizs, tápióka, szágó, kávépótló szerek; lisztek és más gabonakészítmények, kenyér, péksütemények és cukrászsütemények, fagylaltok; méz, melaszszirup; élesztő, sütőporok; só, mustár; ecet, fűszeres mártások; fűszerek; jég.

(111) **198.750** (151) 2009.10.28.
(210) M 09 00892 (220) 2009.04.03.

(732) **KIL-KER Kereskedelmi és Vendéglátó Kft., Budapest (HU)**

(740) dr. Kőhalmi Károly ügyvéd, Budapest

(541) **MissExtrem**

(511) 25 Bodyk (alsóruházat), női ruházat.

(111) **198.751** (151) 2009.10.28.
(210) M 09 00890 (220) 2009.04.02.

(732) **Pfizer Inc., (a Delaware corporation), New York, NY10017 (US)**

(740) dr. Szigeti Éva, DANUBIA Szabadalmi és Jogi Iroda Kft., Budapest

(541) **NAKIDES**

(511) 5 Gyógyszerészeti és állatgyógyászati készítmények; egészségügyi készítmények gyógyászati használatra.

(111) **198.752** (151) 2009.10.28.
(210) M 09 00899 (220) 2009.04.03.

(732) **Budalakk Innova Kft., Budapest (HU)**

(740) Várnai Anikó, INTERINNO Szabadalmi Iroda, Budapest

(541) **TRIO LUX**

(511) 2 Festékipari bevonóanyagok, festékipari kötőanyagok, festékek, lakkok, festékipari oldószerek.

(111) **198.753** (151) 2009.10.28.
(210) M 09 00736 (220) 2009.03.20.

(732) **Egészség Szervíz Kft., Budapest (HU)**

(740) dr. Sóvári Miklós, DANUBIA Szabadalmi és Jogi Iroda Kft., Budapest

(546)



(511) 16 Papír, karton és ezen anyagokból készült termékek, amelyek nem tartoznak más osztályokba; nyomdaipari termékek; könyvkötészeti anyagok; fényképek; papíripari cikkek, papíripari vagy háztartási ragasztóanyagok; anyagok művészek részére; ecsetek; írógépek és irodai cikkek (bútorok kivételével); tanítási és oktatási anyagok (készülékek kivételével); csomagolásra szolgáló műanyagok (amelyek nem tartoznak más osztályokba); nyomdabetétek; klisék.

21 Eszközök, edények és tartályok háztartási és konyhai célokra; fésűk és szivacsok; kefék (az ecsetek kivételével); kefégyártáshoz használt anyagok; takarító eszközök; vasforgács; nyers vagy félig megmunkált üveg (kivéve az építéshez használt üveget); üveg-, porcelán- és fajanszárak, amelyek nem tartoznak más osztályokba.

22 Kötelek, zsinegek, hálók, sátrak, ponyvák, vitorlavásznak, vitorlák, zsákok és táskák (amelyek nem tartoznak más osztályokba); párnázó és tömőanyagok (gumi és műanyagok kivételével); nyers textilrostok.

23 Fonalak és cérnák textilipari felhasználásra.

24 Textilíák és textilárak, amelyek nem tartoznak más osztályokba; ágy- és asztalneműk

25 Ruházati cikkek, cipők, kalapárak.

27 Szőnyegek, lábtörlők (szalmából), gyékények és nádfonatok, linóleum és más padlóburkolatok; nem textil falikárpitok.

28 Játékok, játékszerek; testnevelési és sportcikkek, amelyek nem tartoznak más osztályokba; karácsonyfadíszek.

29 Hús, hal-, baromfi- és vadhús; húskivonatok; tartósított, fagyasztott, szárított és főzött gyümölcsök és zöldségek; zselék, lekvárok (dzsemek), kompótok; tojások, tej és tejtermékek; étkezési olajok és zsírok.

30 Kávé, tea, kakaó, cukor, rizs, tápióka, szágó, kávépótló szerek; lisztek és más gabonakészítmények, kenyér, péksütemények és cukrászsütemények, fagylaltok; méz, melaszszirup; élesztő, sütőporok; só, mustár; ecet, fűszeres mártások; fűszerek; jég.

31 Mezőgazdasági, kertészeti, erdészeti termékek és magok, amelyek nem tartoznak más osztályokba; élő állatok; friss gyümölcsök és zöldségek; vetőmagok, élő növények és virágok; tápanyagok állatok számára; maláta.

32 Sörök; ásványvizek és szénsavas vizek, és egyéb alkoholtmentes italok; gyümölcsitalok és gyümölcslevek; szörpök és más készítmények italokhoz.

33 Alkoholtartalmú italok (a sörök kivételével).

39 Szállítás; áruk csomagolása és raktározása; utazásszervezés.

41 Nevelés; szakmai képzés; szórakoztatás; sport- és kulturális tevékenységek.

43 Vendéglátás (élelmezés); időleges szállásadás.

44 Orvosi szolgáltatások; állatgyógyászati szolgáltatások; higiéniai és szépségápolási szolgáltatások emberek és állatok részére; mezőgazdasági, kertészeti és erdészeti szolgáltatások.

(111) 198.754 (151) 2009.10.28.

(210) M 09 00739 (220) 2009.03.20.

(732) INTEL CORPORATION, Santa Clara, California 95052-8119 (US)

(740) Karácsonyi Béla, ADVOPATENT Szabadalmi és Védjegy Iroda, Budapest

(541) INTEL INSIDE

(511) 9 Számítógépek; nootbook számítógépek; hordozható számítógépek; kézi számítógépek; digitális titkárnök (PDA); személyi médialejátszók; mobiltelefonok; intelligens telefonok; digitális fényképezőgépek; szerverek; számítógép hardver; számítógépes és távközlési hálózati hardver; számítógépes hálózati perifériaillesztők, kapcsolók, adatátvitel- és koncentrátorok; vezeték nélküli és huzalozott modemek és átviteli kártyák és eszközök; számítógép firmware (gyárilag beépített szoftver); félvezetők; mikroprocesszorok; integrált áramkörök; központosított adatfeldolgozó egységek; mikroszámítógépek; számítógép lapkakészletek; számítógép alaplappok; számítógépes grafika lapok; számítógép perifériák és számítógépekhez használt elektronikus készülékek; alkatrészek, szerelvények és ellenőrző készülékek az összes fent megjelölt áruhoz; letölthető elektronikus kiadványok számítógépes, távközlési, telefónia és vezeték nélküli átvitel témában; digitális képfelvevők; set-top és set-back dobozok; televíziók.

(111) 198.756 (151) 2009.10.28.

(210) M 09 01331 (220) 2009.05.05.

(732) Corwell Kft., Dunakeszi (HU)

(541) VICTORIA BALANCE ENERGY

(511) 16 Papír, karton és ezen anyagokból készült termékek, amelyek nem tartoznak más osztályokba; nyomdaipari termékek; könyvkötészeti anyagok; fényképek; papíripari cikkek, papíripari vagy háztartási ragasztóanyagok; anyagok művészek részére; ecsetek; írógépek és irodai cikkek (bútorok kivételével); tanítási és oktatási anyagok (készülékek kivételével); papíráruk, irodai papír, kommunikációs papír, fénymásoló papír.

(111) 198.757 (151) 2009.10.28.

(210) M 09 01332 (220) 2009.05.05.

(732) Corwell Kft., Dunakeszi (HU)

(541) VICTORIA BALANCE EASY

(511) 16 Papír, karton és ezen anyagokból készült termékek, amelyek nem tartoznak más osztályokba; nyomdaipari termékek; könyvkötészeti anyagok; fényképek; papíripari cikkek, papíripari vagy háztartási ragasztóanyagok; anyagok művészek részére; ecsetek; írógépek és irodai cikkek (bútorok kivételével); tanítási és oktatási anyagok (készülékek kivételével); papíráruk, irodai papír, kommunikációs papír, fénymásoló papír.

(111) 198.758 (151) 2009.10.28.

(210) M 09 01333 (220) 2009.05.05.

(732) Corwell Kft., Dunakeszi (HU)

(541) VICTORIA BALANCE EXCLUSIVE

(511) 16 Papír, karton és ezen anyagokból készült termékek, amelyek nem tartoznak más osztályokba; nyomdaipari termékek; könyvkötészeti anyagok; fényképek; papíripari cikkek, papíripari vagy háztartási ragasztóanyagok; anyagok művészek részére; ecsetek; írógépek és irodai cikkek (bútorok kivételével); tanítási és oktatási anyagok (készülékek kivételével); papíráruk, irodaipapír, kommunikációs papír, fénymásoló papír.

(111) 198.759 (151) 2009.10.28.

(210) M 09 01324 (220) 2009.05.05.

(732) Liu Aixin, Budapest (HU)

(546)



(511) 25 Férfi, női, gyermek ruha, cipő.

(111) 198.760 (151) 2009.10.28.

(210) M 09 01529 (220) 2009.05.25.

(732) Klinkó György, Budapest (HU);

Erdélyi Zsolt, Budapest (HU);

L. Laki László, Szentendre (HU)

(740) dr. Mátrai Mihály, Mátrai Mihály Ügyvédi Iroda, Budapest

(546)



(511) 35 Reklámozás; kereskedelmi ügyletek; kereskedelmi adminisztráció; irodai munkák.

41 Nevelés; szakmai képzés; szórakoztatás; sport- és kulturális tevékenységek.

(111) 198.761 (151) 2009.10.28.

(210) M 09 00885 (220) 1972.05.12.

(732) L'OREAL Société Anonyme, Paris (FR)

(740) dr. Szigeti Éva ügyvéd, DANUBIA Szabadalmi és Védjegy Iroda Kft., Budapest

(541) LONGEVITAL

(511) 3 Parfümök, arcvizek; tusfürdők és fürdősók (nem egészségügyi használatra készült); toalett szappanok; dezodorok személyes használatra, kozmetikumok, különösen krémek, tejek, lotion-ok, zselék és púderek az arcra, testre és a kézre; barnító naptejek zselék és olajok, valamint napozás után használatos készítmények (kozmetikumok); make-up készítmények; samponok; zselék, habok és balzsamok, aeroszolos kiszerelésű készítmények fodrászati és hajápoló célból; hajlakkok; hajszínező és hajszín semlegesítő készítmények; hajhullámosító készítmények; eszen-ciaolajok.

(111) 198.762 (151) 2009.10.28.

(210) M 09 00140 (220) 2009.02.25.

(732) HM Zrínyi Kommunikációs Szolgáltató Nonprofit Közhasznú Korlátolt Felelősségű Társaság, Budapest (HU)

(546)



(511) 16 Magazinok.

(111) 198.763 (151) 2009.10.28.
(210) M 09 00756 (220) 2009.03.23.

(732) RiverRide Kft., Budapest (HU)

(740) dr. Tasnádi Gábor, Tasnádi Ügyvédi Iroda, Budapest

(546)



www.riverride.com

(511) 39 Szállítás; áruk csomagolása és raktározása; utazásszervezés.

41 Nevelés; szakmai képzés; szórakoztatás; sport- és kulturális tevékenységek.

(111) 198.764 (151) 2009.10.28.
(210) M 09 00757 (220) 2009.03.23.

(732) RiverRide Kft., Budapest (HU)

(740) dr. Tasnádi Gábor, Tasnádi Ügyvédi Iroda, Budapest

(546)



www.riverride.com

(511) 39 Szállítás; áruk csomagolása és raktározása; utazásszervezés.

41 Nevelés; szakmai képzés; szórakoztatás; sport- és kulturális tevékenységek.

(111) 198.765 (151) 2009.10.28.
(210) M 09 00760 (220) 2009.03.23.

(732) Haraszthy Vallejo Pincészet Kft., Budapest (HU)

(740) dr. Pauk Gábor PAUK Ügyvédi Iroda, Budapest

(541) Haraszthy Vallejo Pincészet-FANTASTICO

(511) 33 Alkoholtartalmú italok (a sörök kivételével).

(111) 198.766 (151) 2009.10.28.
(210) M 09 00761 (220) 2009.03.23.

(732) Gepárd Team Security Vagyonvédelmi Kft., Győr (HU)

(740) dr. Süslecz László, Süslecz Ügyvédi Iroda, Győr

(546)



(511) 37 Riasztók, egyéb biztonsági rendszerek telepítése, kezelése és javítása; épületek belső tisztítása; javítási, karbantartási szolgáltatások.

39 Biztonsági szállítás; őrzött értékszállítás.

45 Személyek biztonságára vonatkozó nyomozási, felügyeleti szolgáltatások; betörés elleni és biztonsági riasztás figyelése; detektív ügynökségek; őrszolgálat; elfogó szolgálat; eltűnt személyek felkutatása; lakásfelügyelet; személyes háttér adatok vizsgálata; szaktanácsadás biztonsági kérdésekben; testőrszolgálat.

(111) 198.767 (151) 2009.10.28.
(210) M 09 00763 (220) 2009.03.23.

(732) Zsédényi Adrienn, Budapest (HU)

(740) dr. Ormós Zoltán, Ormós Ügyvédi Iroda, Budapest

(541) ZSÉDA

(511) 3 Fehéritőkészítmények és egyéb, mosásra szolgáló anyagok; tisztító-, fényesítő-, súroló-, és csiszológyszerek; szappanok; illatszerek, illóolajok, kozmetikai cikkek, hajmosó szerek; fogkrémek, ajakrúzsok, dezodoráló szappanok, illatszerek készítmények illatszerek, kenőcsök kozmetikai használatra, kozmetikai bőrápoló szerek, kozmetikai ceruzák, kozmetikai festékek, kozmetikai krémek, kozmetikai pakolások, kozmetikai szerek, körömlakkok, pipercikkek, smink, arcfestékek, sminktermékek, szappanok szem(öldök)ceruzák, szempillafesték.

20 Bútorok, tükrök, keretek; fából, parafából, nádból, gyékényből, fűzfavesszőből, szaruból, csontból, elefántcsontból, halcsontból, kagylóhéjból, ábrából, gyöngyházból, tajtékból, és mindezek póanyagából, vagy műanyagokból készült termékek, amelyek nem tartoznak más osztályokba, asztalok, bútorok, könyvespolcok, pultok [asztalok], irodabútorok, kanapék.

25 Ruházati cikkek, cipők, kalapárak, felsőruházat, fűzők [ruházat], ingek, kabátok, kötöttárak, mellények, nadrágok, ruhák, pólók, pulóverek, ruházat, ruhaneműk, sapkák, sálak, szoknyák, övek [ruházat].

(111) 198.768 (151) 2009.10.28.
(210) M 09 00769 (220) 2009.03.23.

(732) János Edit, Budapest (HU);**János Tímea, Budapest (HU)****(541) APACUKA KÁVÉZÓ ÉTTEREM**

(511) 43 Vendéglátás (élelmezés); időleges szállásadás.

(111) 198.770 (151) 2009.10.28.
(210) M 09 00906 (220) 2009.04.03.

(732) City Gas Zrt., Tiszafüred (HU)**(541) Energolux**

(511) 7 Gépek és szerszámok; motorok (a szárazföldi járműmotorok kivételével); tengelykapcsolók és erőátviteli elemek (a szárazföldi járművek céljára készültek kivételével); nem kézi működtetésű mezőgazdasági eszközök; keltetőgépek.

11 Világító-, fűtő-, gőzfejlesztő, főző-, hűtő-, szárító-, szellőztető-, vízszolgáltató és egészségügyi berendezések.

- (111) 198.771 (151) 2009.10.28.
 (210) M 09 00907 (220) 2009.04.06.
 (732) Tóthné Schumacher Viktória, Nemesnádudvar (HU);
 Schumacher Brigitta, Nemesnádudvar (HU)

(546)



- (511) 19 Ajtók.

- (111) 198.772 (151) 2009.10.28.
 (210) M 09 00908 (220) 2009.04.06.
 (732) Zubora Sándor, Debrecen (HU)

(546)



- (511) 3 Fehéritőkészítmények és egyéb, mosásra szolgáló anyagok; tisztító-, fénycsiszoló-, súroló-, és csiszolószerek; szappanok; illatszerek, illóolajok, kozmetikai cikkek, hajmosó szerek; fogkrémek.

5 Gyógyszerészeti és állatgyógyászati készítmények; egészségügyi készítmények gyógyászati használatra; diétás anyagok gyógyászati használatra, bébiételek; tapaszok, kötszeranyagok; fogtömő anyagok és fogászati mintázóanyagok; fertőtlenítőszer-ek; kártékony állatok és növények irtására szolgáló készítmények; gombaölő szerek (fungicidok), gyomirtó szerek (herbicidek).

16 Papír, karton és ezen anyagokból készült termékek, amelyek nem tartoznak más osztályokba; nyomdaipari termékek; könyvkötészeti anyagok; fényképek; papíripari cikkek, papíripari vagy háztartási ragasztóanyagok; anyagok művészek részére; ecsetek; írógépek és irodai cikkek (bútorok kivételével); tanítási és oktatási anyagok (készülékek kivételével); csomagolásra szolgáló műanyagok (amelyek nem tartoznak más osztályokba); nyomdabetétek; klisék.

29 Hús, hal-, baromfi- és vadhús; húskivonatok; tartósított, fagyasztott, szárított és főzött gyümölcsök és zöldségek; zselék, lekvárok (dzsemek), kompótok; tojások, tej és tejtermékek; étkezési olajok és zsírok.

30 Kávét, tea, kakaó, cukor, rizs, tápióka, szágó, kávépótló szerek; liszt és más gabonakészítmények, kenyér, péksütemények és cukrászsütemények, fagylaltok; méz, melaszszirup; élesztő, sütőporok; só, mustár; ecet, fűszeres mártások; fűszerek; jég.

31 Mezőgazdasági, kertészeti, erdészeti termékek és magok, amelyek nem tartoznak más osztályokba; élő állatok; friss gyümölcsök és zöldségek; vetőmagok, élő növények és virágok; tápanyagok állatok számára; maláta.

32 Sörök; ásványvizek és szénsavas vizek, és egyéb alkoholtartalmatlan italok; gyümölcsitalok és gyümölcslevek; szörpök és más készítmények italokhoz.

33 Alkoholtartalmú italok (a sörök kivételével).

- (111) 198.773 (151) 2009.10.28.
 (210) M 09 00918 (220) 2009.04.06.
 (732) Sanoma Budapest Kiadói Zártkörűen Működő
 Részvénytársaság, Budapest (HU)

- (740) dr. Árva Katalin, Árva Ügyvédi Iroda, Budapest
 (541) **Gastroyal NŐK LAPJA KONYHA menü**
 (511) 43 Vendéglátás (élelmezés); időleges szállásadás.

- (111) 198.774 (151) 2009.10.28.
 (210) M 09 00919 (220) 2009.04.06.
 (732) Sanoma Budapest Kiadói Zrt., Budapest (HU)
 (740) dr. Árva Katalin, Árva Ügyvédi Iroda, Budapest
 (541) **Gastroyal FIGYELŐ menü**
 (511) 43 Vendéglátás (élelmezés); időleges szállásadás.

- (111) 198.775 (151) 2009.10.28.
 (210) M 09 00920 (220) 2009.04.06.
 (732) Sanoma Budapest Kiadói Zrt., Budapest (HU)
 (740) dr. Árva Katalin, Árva Ügyvédi Iroda, Budapest
 (541) **Gastroyal WELLNESS menü**
 (511) 43 Vendéglátás (élelmezés); időleges szállásadás.

- (111) 198.776 (151) 2009.10.28.
 (210) M 09 00923 (220) 2009.04.06.
 (732) Daiichi Sankyo Company, Limited, Tokyo (JP)
 (740) dr. Szigeti Éva, DANUBIA Szabadalmi és Jogi Iroda Kft.,
 Budapest

(546)



- (511) 5 Gyógyszerészeti, állatgyógyászati és egészségügyi termékek; diétás anyagok gyermekek és betegek számára, bébiételek; tapaszok, kötszeranyagok; fogtömő anyagok és fogászati mintázóanyagok; fertőtlenítőszer-ek; kártékony állatok és növények irtására szolgáló készítmények.

- (111) 198.777 (151) 2009.10.28.
 (210) M 09 01123 (220) 2009.04.17.
 (732) Barone Korlátolt Felelősségű Társaság, Budapest (HU)
 (740) dr. Jaczkovics László Gábor, Jaczkovics Ügyvédi Iroda,
 Budapest

- (541) **Tennis Classics-Legendák Csatája**
 (511) 41 Nevelés; szakmai képzés; szórakoztatás; sport- és kulturális tevékenységek.

- (111) 198.778 (151) 2009.10.28.
 (210) M 09 01130 (220) 2009.04.16.
 (732) SILVER KIADÓ Kiadói, Média-, és Tartalomszolgáltató,
 Budapest (HU)
 (740) dr. Pál András, Dr. Rédei Katalin és dr. Pál Tibor Ügyvédi
 Iroda, Budapest

(546)

La femme

- (511) 16 Papír, karton és ezen anyagokból készült termékek, amelyek nem tartoznak más osztályokba; nyomdaipari termékek; könyvkötészeti anyagok; fényképek; papíripari cikkek, papíripari vagy háztartási ragasztóanyagok; anyagok művészek részére; ecsetek; írógépek és irodai cikkek (bútorok kivételével); tanítási és oktatási anyagok (készülékek kivételével); csomagolásra szolgáló műanyagok (amelyek nem tartoznak más osztályokba); nyomdabetétek; klisék.

41 Nevelés; szakmai képzés; szórakoztatás; sport- és kulturális tevékenységek

(111) 198.779 (151) 2009.10.28.
(210) M 09 01131 (220) 2009.04.16.

(732) **Idealbody Kft., Budapest (HU)**
(740) dr. Bálint Tünde Ügyvédi Iroda, Budapest
(546)



(511) 5 Gyógyszerészeti és állatgyógyászati készítmények; egészségügyi készítmények gyógyászati használatra; diétás anyagok gyógyászati használatra, bébiételek; tapaszok, kötszeranyagok; fogtömő anyagok és fogászati mintázóanyagok; fertőtlenítőszer-ek; kártékony állatok és növények irtására szolgáló készítmények; gombaölő szerek (fungicidok), gyomirtó szerek (herbicidek).

(111) 198.780 (151) 2009.10.28.
(210) M 09 01134 (220) 2009.04.20.

(732) **Török Péter Károly, Budapest (HU)**

(541) **ytatasy**

(511) 6 Nem nemesfémek és ezek ötvözetei.
14 Nemesfémek és ötvözetek, ékszerek, drágakövek.
21 Porcelán.

(111) 198.781 (151) 2009.10.28.
(210) M 09 01335 (220) 2009.05.05.

(732) **FAME PROMOTION THE AGENCY LTD Kft., Budapest (HU)**

(740) Harmincas Ügyvédi Iroda, dr. Fodor János, Budapest
(546)

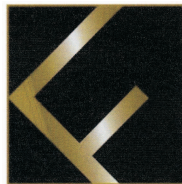

booking promotion

(511) 41 Nevelés; szakmai képzés; szórakoztatás; sport- és kulturális tevékenységek.

(111) 198.782 (151) 2009.10.28.
(210) M 09 01339 (220) 2009.05.06.

(732) **Asg Hajtóműgyártó Kft., Tatabánya (HU)**

(740) dr. Szilvási Csaba, Szilvási Ügyvédi Iroda, Tatabánya
(546)



(511) 6 Nem nemesfémek és ezek ötvözetek; fém építőanyagok; hordozható fémszerkezetek; fémanyagok vasúti vágányokhoz; nem elektromos fémkábelek és fémvezetékek; lakatosipari termékek, fém tömegcikkék; fémcsővek és csővezetékek; páncélszekerények; egyéb fémtermékek, amelyek nem tartoznak más osztályokba; ércék.

7 Gépek és szerszámok; motorok (a szárazföldi járműmotorok kivételével); tengelykapcsolók és erőátviteli elemek (a szárazföldi járművek céljára készült kivételével); nem kézi működtetésű mezőgazdasági eszközök; keltetőgépek.

11 Világító-, fűtő-, gőzfejlesztő, főző-, hűtő-, szárító-, szellőztető-, vízszolgáltató és egészségügyi berendezések.

35 Reklámozás; kereskedelmi ügyletek; kereskedelmi adminisztráció; irodai munkák.

40 Anyagmegmunkálás.

42 Tudományos és műszaki szolgáltatások, valamint az idetartozó tervezői és kutatói tevékenység; ipari elemző és kutató szolgáltatások; számítástechnikai hardver és szoftver tervezés és fejlesztés.

(111) 198.783 (151) 2009.10.28.
(210) M 09 01345 (220) 2009.05.06.

(732) **FAME PROMOTION THE AGENCY LTD Kft., Budapest (HU)**

(740) Harmincas Ügyvédi Iroda, dr. Fodor János, Budapest
(546)



(511) 41 Nevelés; szakmai képzés; szórakoztatás; sport- és kulturális tevékenységek.

(111) 198.784 (151) 2009.10.28.
(210) M 09 01346 (220) 2009.05.07.

(732) **MOHAnet Műszaki- Fejlesztő Kereskedelmi és Szolgáltató Kft., Miskolc (HU)**

(546)



(511) 9 Tudományos célra szolgáló, tengerészeti, földmérő, villamos, fényképezési, mozgóképi, optikai, súlymérő, egyéb mérő-, jelző-, ellenőrző (felügyeleti), életmentő és oktatóberendezések és felszerelések; hangok vagy képek rögzítésére, továbbítására másolására szolgáló készülékek; mágneses adathordozók, hanglemezek; automata áruelesztőberendezések és szerkezetek érmebedobással működő készülékekhez; regisztrációs pénztárgépek, számológépek, adatfeldolgozó berendezések és számítógépek; tűzoltó készülékek.

38 Távközlés.

(111) 198.785 (151) 2009.10.28.
(210) M 09 01348 (220) 2009.05.07.

(732) **Sprinter Futárszolgálat Kft., Budapest (HU)**

(740) Török Antal, Győr





(546)



(511) 39 Szállítás, szállítványozás; áruk csomagolása és raktározása; csomag- és postaküldemények elosztása és továbbítása, gyors-szolgálat (üzenet és áru továbbítására), gépkocsival történő szállítás, kamionos- és légi szállítás, információ szállítással kapcsolatban, levélben megrendelt áruk szállítása, futárpostai szolgáltatás (belföldi és nemzetközi futárposta); ügynökség szállítványozással kapcsolatban.

(111) 198.786 (151) 2009.10.28.
(210) M 08 03682 (220) 2008.12.17.

(732) **Heliszolg Kft., Mezőzombor (HU)**

- (546)  Tokaj eredetmegjelölés területéről származó borok, pálinkák.
- (511) 33 (111) 198.787 (151) 2009.10.28.
(210) M 07 04162 (220) 2007.12.14.
(732) American Life Insurance Company, Wilmington, Delaware (US)
(740) Mester Tamás, SWORKS Nemzetközi Szabadalmi Ügyvivői Iroda Kft., Budapest
- (541) VÉDŐSZÁRNY
(511) 36 Rokkantsági, baleseti és baleseti halál biztosítási szolgáltatások.
- (511) 198.788 (151) 2009.10.28.
(210) M 06 03749 (220) 2006.11.15.
(732) E.I. Du Pont De Nemours and Company, Wilmington, Delaware (US)
(740) dr. Szigeti Éva, DANUBIA Szabadalmi és Védjegy Iroda Kft., Budapest
- (541) BASIS
(511) 5 Herbicidek.
- (511) 198.791 (151) 2009.10.29.
(210) M 09 00857 (220) 2009.03.31.
(732) Girán László, Nyíregyháza (HU)
(740) Velok László szabadalmi ügyvivő, Debrecen
- (541) Giri Gyros
(511) 43 Vendéglátás.
- (511) 198.792 (151) 2009.10.29.
(210) M 09 01066 (220) 2009.04.16.
(732) CERBONA Élelmiszeripari és Kereskedelmi Zrt., Székesfehérvár (HU)
(740) dr. Pallos István, Dr. Pallos István Ügyvédi Iroda, Székesfehérvár
- (546)  Kávé, tea, kakaó, cukor, rizs, tápióka, szágó, kávépótló szerek; lisztek és más gabonakészítmények, kenyér, péksütemények és cukrászsütemények, fagylaltok; méz, melaszszirup; élesztő, sütőporok; só, mustár; ecet, fűszeres mártások; fűszerek; jég.
- (511) 30 (111) 198.793 (151) 2009.10.29.
(210) M 09 00715 (220) 2009.03.18.
(732) PLASTON AG, Widnau (CH)
(740) dr. Szigeti Éva, DANUBIA Szabadalmi és Jogi Iroda Kft., Budapest
- (541) AIR-O-SWISS
(511) 11 Légnedvesítő berendezések, levegő szárító berendezések; légtisztítók.
- (111) 198.794 (151) 2009.10.29.
(210) M 09 01061 (220) 2009.04.16.
(732) Csörsz utca Kft., Budapest (HU)
(541) MOMentum Offices
(511) 36 Ingatlanügyletek, bérházak kezelése, ingatlankezelés, ingatlanlizing, ingatlanok értékelése, ingatlanügynökségek, irodák (ingatlanok) bérlete, lakásbérlet, lakásügynökségek, pénzügyi értékelés (biztosítás, bankügyletek, ingatlan).
- (111) 198.795 (151) 2009.10.29.
(210) M 09 01068 (220) 2009.04.16.
(732) Fővárosi Ásványvíz- és Üdítőipari ZRt., Budapest (HU)
(541) MUTASD A KUPAKOD!
(511) 32 Sörök, üdítők, ásványvizek.
35 Hirdetés.
- (111) 198.796 (151) 2009.10.29.
(210) M 09 01065 (220) 2009.04.16.
(732) CERBONA Élelmiszeripari és Kereskedelmi Zrt., Székesfehérvár (HU)
(740) dr. Pallos István, Dr. Pallos István Ügyvédi Iroda, Székesfehérvár
- (546)  Kávé, tea, kakaó, cukor, rizs, tápióka, szágó, kávépótló szerek; lisztek és más gabonakészítmények, kenyér, péksütemények és cukrászsütemények, fagylaltok; méz, melaszszirup; élesztő, sütőporok; só, mustár; ecet, fűszeres mártások; fűszerek; jég.
- (511) 30 (111) 198.797 (151) 2009.10.29.
(210) M 09 00705 (220) 2009.03.18.
(732) Benczik András, Budapest (HU); dr. Földesi László, Budapest (HU)
- (546)  Sportversenyek rendezése, digitális képfelvételezés, elektronikus desktop kiadói tevékenység, eszmecserek, kollokviumok szervezése és lebonyolítása, fényképészet, fogadások tervezése, gyakorlati képzés [szemléltetés], időmérés sporteseményeken, karaoke szolgáltatások nyújtása, klubszolgáltatások, konferenciák szervezése, kulturális vagy nevelési célú kiállítások szervezése, on-line elérhető elektronikus publikációk, nem letölthetők, on-line játékok szolgáltatása számítógépes hálózathoz, show-műsorok show-műsorok szervezése, szabadidős szolgáltatások nyújtása, szórakoztatás, televíziós szórakoztatás, szórakoz(tat)ási tárgyú információk, versenyek szervezése, videofilmzés, zene összeállítása, zenekarok szolgáltatásai.

(111) **198.798** (151) 2009.10.29.
(210) M 09 00855 (220) 2009.03.31.

(732) **dr. Fendrik Péter, Zalaegerszeg (HU)**
(740) Frey Julianna szabadalmi ügyvivő, Budapest

(541) **FENDPOLL**

(511) 5 Gyógyászati termékek méhek részére.
20 Kaptárhoz illeszkedően kialakított etetők és itatók méhek részére.
31 Virágpör alapú takarmányok és takarmányadalékok méhek részére.

(111) **198.799** (151) 2009.10.29.
(210) M 09 01062 (220) 2009.04.16.

(732) **Csörsz utca Kft., Budapest (HU)**

(541) **MOMentum Irodaház**

(511) 36 Ingatlanügyletek, bérházak kezelése, ingatlankezelés, ingatlanlizing, ingatlanok értékelése, ingatlanügynökségek, irodák (ingatlanok) bérlete, lakásbérlet, lakásügynökségek, pénzügyi értékelés (biztosítás, bankügyletek, ingatlan).

(111) **198.800** (151) 2009.10.29.
(210) M 09 00416 (220) 2009.02.12.

(732) **Cseke Kerékpár Értékesítő Zrt., Budapest (HU)**

(546)



(511) 12 Járművek; szárazföldi, légi vagy vízi közlekedési eszközök.

(111) **198.801** (151) 2009.10.29.
(210) M 09 01060 (220) 2009.04.16.

(732) **Farkas Ferenc, Szarvas (HU)**
(740) Mészáros Ügyvédi Iroda, Miskolc

(546)



www.royalbor.hu

(511) 33 Borok.

(111) **198.802** (151) 2009.10.29.
(210) M 09 01284 (220) 2009.04.30.

(732) **Zsoma Dog Kft., Göd (HU)**

(541) **ZSOMA**

(511) 31 Tápanyag állatok számára; táplálék kedvtelésből tartott állatoknak.

(111) **198.803** (151) 2009.10.29.
(210) M 09 01283 (220) 2009.04.30.

(732) **Zsoma Dog Kft., Göd (HU)**

(541) **BOXER**

(511) 31 Tápanyag állatok számára; táplálék kedvtelésből tartott állatoknak.

(111) **198.804** (151) 2009.10.29.
(210) M 09 00714 (220) 2009.03.18.

(732) **Sárvári Attila, Eger (HU);
Sárvári Balázs Attila, Eger (HU);
Sárvári Zsolt, Mogyoród (HU)**

(740) dr. Szigeti Éva, DANUBIA Szabadalmi és Jogi Iroda Kft., Budapest

(546)



(511) 41 Nevelés; szakmai képzés; szórakoztatás; sport- és kulturális tevékenységek.

42 Tudományos kutatás, területfejlesztési tervezés és szaktanácsadás szolgáltatás, térség (vidék) fejlesztési tervezés és szaktanácsadás szolgáltatás, ökorehabilitáció tervezés és szaktanácsadás szolgáltatás, természetvédelmi tervezés és szaktanácsadás szolgáltatás, gazdaságfejlesztési tervezés és szaktanácsadás szolgáltatás.

(111) **198.805** (151) 2009.10.29.
(210) M 09 01290 (220) 2009.04.30.

(732) **EMAB Zrt., Budapest (HU)**

(546)



(511) 9 Tudományos célra szolgáló, tengerészeti, földmérő, villamos, fényképezési, mozgóképi, optikai, súlymérő, egyéb mérő-, jelző-, ellenőrző (felügyeleti), életmentő és oktatóberendezések és felszerelések; hangok vagy képek rögzítésére, továbbítására másolására szolgáló készülékek; mágneses adathordozók, hanglemezek; automata áruelosztóberendezések és szerkezetek érmébedobással működő készülékekhez; regiszteres pénztárgépek, számológépek, adatfeldolgozó berendezések és számítógépek; tűzoltó készülékek.

42 Tudományos és műszaki szolgáltatások, valamint az idetartozó tervezői és kutatói tevékenység; ipari elemző és kutató szolgáltatások; számítástechnikai hardver és szoftver tervezés és fejlesztés.

(111) **198.806** (151) 2009.10.29.
(210) M 09 01067 (220) 2009.04.16.

(732) **Fővárosi Ásványvíz- és Üdítőipari Zrt., Budapest (HU)**

(541) **MUTASD MIT TUDSZ!**

(511) 32 Sörök, üdítők, ásványvizek.

35 Hirdetés.

(111) **198.807** (151) 2009.10.29.
(210) M 09 01488 (220) 2009.05.20.

(732) **Magyar Gazdakörök és Gazdaszövetkezetek Szövetsége, Budapest (HU)**

(546)



(511) 31 Mezőgazdasági, kertészeti, erdészeti termékek és magok, amelyek nem tartoznak más osztályokba; élő állatok; friss gyümölcsök és zöldségek; vetőmagok, élő növények és virágok; tápanyagok állatok számára; maláta.

35 Reklámozás; kereskedelmi ügyletek; kereskedelmi adminisztráció; irodai munkák.

(111) **198.808** (151) 2009.10.29.
 (210) M 09 01483 (220) 2009.05.19.
(732) The Shulton Inc., Cincinnati, Ohio (US)
 (740) dr. Sasvári Gabriella, S.B.G. & K. Szabadalmi Ügyvivői Iroda, Budapest

(541) OLD SPICE FIREMAN
 (511) 3 Szappanok; illatszerek; kozmetikumok; illóolajok; hajápolók; készítmények a bőr, fejbőr, valamint a haj tisztítására, ápolására és szépítésére; dezodorok és izzadásgátlók személyi használatra.

(111) **198.809** (151) 2009.10.29.
 (210) M 09 01280 (220) 2009.04.30.
(732) Hansa-Kontakt Kereskedelmi és Szolgáltató Kft., Kecskemét (HU)

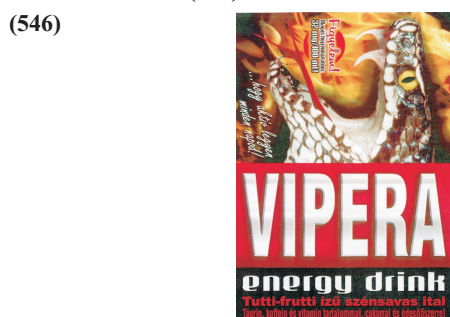

(511) 32 Energiaital.

(111) **198.810** (151) 2009.10.29.
 (210) M 07 04093 (220) 2007.12.11.
(732) Angol Bazár Kft., Arnót (HU)



(511) 9 Angliából származó tudományos célra szolgáló, tengerészeti, földmérő, villamos, fényképezési, mozgóképi, optikai, súlymérő, egyéb mérő-, jelző-, ellenőrző felszerelések; hangok vagy képek rögzítésére, továbbítására, másolására szolgáló készülékek; mágneses adathordozók, hanglemezek; automata árulósztóberendezések és szerkezetek érmebedobással működő készülékekhez; regiszteres pénztárgépek, számológépek, adatfeldolgozó berendezések és számítógépek.

11 Angliából származó világító-, fűtő-, gőzfejlesztő, főző-, hűtő-, szárító-, szellőztető-, vízszolgáltató és egészségügyi berendezések.

21 Angliából származó eszközök, edények és tartályok háztartási és konyhai célokra; fésűk és szivacsok; takarító eszközök; üveg-, porcelán- és fajanszaruk.

(111) **198.811** (151) 2009.10.29.
 (210) M 09 01063 (220) 2009.04.16.
(732) Csörsz utca Kft., Budapest (HU)



(511) 36 Ingatlanügyletek, bérházak kezelése, ingatlankezelés, ingatlanlizing, ingatlanok értékbecslése, ingatlanügynökségek, irodák (ingatlanok) bérlete, lakásbérlet, lakásügynökségek, pénzügyi értékbecslés (biztosítás, bankügyletek, ingatlan).

(111) **198.812** (151) 2009.10.29.
 (210) M 09 01285 (220) 2009.04.30.
(732) Zsoma Dog Kft., Göd (HU)



(511) 31 Tápanyag állatok számára; táplálék kedvtelésből tartott állatoknak.

(111) **198.813** (151) 2009.10.29.
 (210) M 09 00713 (220) 2009.03.18.
(732) Gallaher Limited, WEYBRIDGE, Surrey (GB)
 (740) dr. Szigeti Éva, DANUBIA Szabadalmi és Jogi Iroda Kft., Budapest

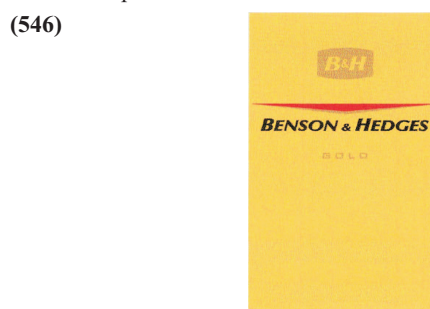

(511) 34 Dohány; feldolgozott vagy feldolgozatlan formában; cigaretta dohány, pipadohány, dohány kézzel való sodráshoz, bagó, „snus”-dohány; cigaretta, szivar, szivarka; olyan dohányipari termékek külön vagy dohánnyal együtt, amelyeket nem orvosi vagy gyógyászati célra alkalmaznak; tubák; a 34. osztályba tartozó dohányipari cikkek, cigaretta papír, cigaretta szipka és gyufa.

(111) **198.814** (151) 2009.10.29.
 (210) M 09 00712 (220) 2009.03.18.
(732) Gallaher Limited, WEYBRIDGE, Surrey (GB)
 (740) dr. Szigeti Éva, DANUBIA Szabadalmi és Jogi Iroda Kft., Budapest



(511) 34 Dohány; feldolgozott vagy feldolgozatlan formában; cigaretta dohány, pipadohány, dohány kézzel való sodráshoz, bagó, „snus”-dohány; cigaretta, szivar, szivarka; olyan dohányipari termékek külön vagy dohánnyal együtt, amelyeket nem orvosi vagy gyógyászati célra alkalmaznak; tubák; a 34. osztályba tartozó dohányipari cikkek, cigaretta papír, cigaretta szipka és gyufa.

- (111) **198.816** (151) 2009.11.02.
 (210) M 09 00653 (220) 2009.03.12.
 (732) **Magyar Lapterjesztő Zrt., Budapest (HU)**
 (740) dr. Kóvári-Tóth Andrea ügyvéd, Budapest
 (541) **hozzák-viszed**
 (511) 35 Reklámozás; kereskedelmi ügyletek; kereskedelmi adminisztráció; irodai munkák.
 39 Szállítás; áruk csomagolása és raktározása; utazásszervezés.

- (111) **198.817** (151) 2009.11.02.
 (210) M 09 01148 (220) 2009.04.21.
 (732) **Hajdúsági Sütődék Vagyonkezelő Zrt., Debrecen (HU)**
 (546)

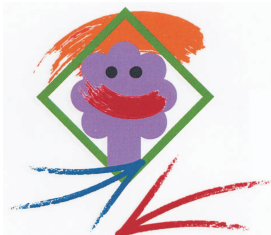

- (511) 29 Hús, hal-, baromfi- és vadhús; húskivonatok; tartósított, fagyasztott, szárított és főzött gyümölcsök és zöldségek; zselék, lekvárok (dzsemek), kompótok; tojások, tej és tejtermékek; étkezési olajok és zsírok.
 30 Kávé, tea, kakaó, cukor, rizs, tápióka, szágó, kávépótló szerek; lisztek és más gabonakészítmények, kenyér, péksütemények és cukrászsütemények, fagylaltok; méz, melaszszirup; élesztő, sütőporok; só, mustár; ecet, fűszeres mártások; fűszerek; jég.
 31 Mezőgazdasági, kertészeti, erdészeti termékek és magok, amelyek nem tartoznak más osztályokba; élő állatok; friss gyümölcsök és zöldségek; vetőmagok, élő növények és virágok; tápanyagok állatok számára; malata.
 32 Sörök; ásványvizek és szénsavas vizek, és egyéb alkoholmentes italok; gyümölcsitalok és gyümölcslevek; szörpök és más készítmények italokhoz.

- (111) **198.818** (151) 2009.11.02.
 (210) M 09 00933 (220) 2009.04.07.
 (732) **BABJÁK ÉS FIAI Kft., Budapest (HU)**
 (740) dr. Gedeon Sándor, Pintz és Társai Szabadalmi és Védjegy Iroda, Budapest



- (511) 29 Tartósított és szárított gyümölcsök és zöldségek, főleg tartósított bab, tartósított borsó, csemegeuborka, datolya, feldolgozott dió, tartósított gomba, gyümölcskonzerv, halkonzerv, húskonzerv, tartósított lencse, darált mandula, mazsola, paradicsompüré savanyú káposzta, tartósított zöldség, zöldségkonzervek.
 30 Gabonakészítmények, cukrászsütemények, főleg aprósütemények, hántolt árpa, csokoládé, természetes édesítőszer, édesítőszer, kakaó, kakaó alapú italok, kávé, ketchup, kukoricaliszt, darált kukorica, majonéz, makaroni, metélt tészta, nudli, galuska mustár, müzli, paradicsomszós, őrölt paprika, rizs, spagetti, sütemények, szószok, ízesítő szerek, tésztafélék, zabpehely.
 32 Ásványvizek és szénsavas vizek, és egyéb alkoholmentes italok; gyümölcsitalok és gyümölcslevek; főleg ásványvíz, izotóniás italok, paradicsomlevek, szénsavas italok.

- (111) **198.819** (151) 2009.11.02.
 (210) M 09 00932 (220) 2009.04.07.
 (732) **FremantleMedia Limited, London (GB)**
 (740) dr. Szepesi István, Szepesi & Társai Ügyvédi Iroda, Budapest

- (541) **KALANDRA FAL**
 (511) 9 Tudományos célra szolgáló, tengerészeti, földmérő, villamos, fényképezési, mozgóképi, optikai, súlymérő, egyéb mérő-, jelző-, ellenőrző (felügyeleti), életmentő és oktatóberendezések és felszerelések; hangok vagy képek rögzítésére, továbbítására másolására szolgáló készülékek; mágneses adathordozók, hanglemezek; automata áruelosztóberendezések és szerkezetek érmebedobással működő készülékekhez; regiszteres pénztárgépek, számológépek, adatfeldolgozó berendezések és számítógépek; tűzoltó készülékek.
 28 Játékok, játékszerek; testnevelési és sportcikk, amelyek nem tartoznak más osztályokba; karácsonyfadíszek.
 35 Reklámozás; kereskedelmi ügyletek; kereskedelmi adminisztráció; irodai munkák.
 38 Távközlés.
 41 Nevelés; szakmai képzés; szórakoztatás; sport- és kulturális tevékenységek

- (111) **198.820** (151) 2009.11.02.
 (210) M 09 00612 (220) 2009.03.10.
 (732) **PharmaSwiss SA, Zug (CH)**
 (740) SWORKS Nemzetközi Szabadalmi Ügyvivő Iroda Kft., Budapest
 (541) **FENOSWISS**
 (511) 5 Gyógyszerészeti készítmények - gyógyszerek.

- (111) **198.821** (151) 2009.11.02.
 (210) M 09 00934 (220) 2009.04.07.
 (732) **BABJÁK ÉS FIAI Kft., Budapest (HU)**
 (740) dr. Gedeon Sándor, Pintz és Társai Szabadalmi és Védjegy Iroda, Budapest



- (511) 29 Tartósított és szárított gyümölcsök és zöldségek, főleg tartósított bab, tartósított borsó, csemegeuborka, datolya, feldolgozott dió, tartósított gomba, gyümölcskonzerv, halkonzerv, húskonzerv, tartósított lencse, darált mandula, mazsola, paradicsompüré savanyú káposzta, tartósított zöldség, zöldségkonzervek.
 30 Gabonakészítmények, cukrászsütemények, főleg aprósütemények, hántolt árpa, csokoládé, természetes édesítőszer, édesítőszer, kakaó, kakaó alapú italok, kávé, ketchup, kukoricaliszt, darált kukorica, majonéz, makaroni, metélt tészta, nudli, galuska mustár, müzli, paradicsomszós, őrölt paprika, rizs, spagetti, sütemények, szószok, ízesítő szerek, tésztafélék, zabpehely.
 32 Ásványvizek és szénsavas vizek, és egyéb alkoholmentes italok; gyümölcsitalok és gyümölcslevek; főleg ásványvíz, izotóniás italok, paradicsomlevek, szénsavas italok.

- (111) **198.822** (151) 2009.11.02.
 (210) M 09 00629 (220) 2009.03.10.
 (732) **Maximum Kolor Kft., Hernád (HU)**
 (740) dr. Kimmel József ügyvéd, Fazekas & Társai Ügyvédi Iroda, Budapest

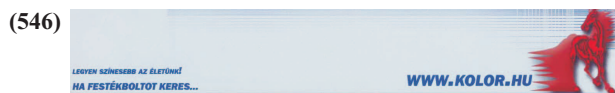

- (511) 35 On-line hirdetői tevékenység számítógépes hálózaton, számítógépes nyilvántartások kezelése, adatgyűjtés kereskedelmi ügyletekről, eladási propaganda mások számára, hirdetési hely kölcsönzése, információ és tanácsadás fogyasztóknak (fogyasztói tanácsadás), hirdetési oldalak készítése, információk számítógépes adatbázisokba való rendezése, kereskedelmi információs ügynökségek, reklámanyagok terjesztése, áruk bemutatása kommunikációs médiában, kiskereskedelmi célokból, reklámozás, reklámszövegek publikálása, reklámszövegek szerkesztése, reklámuügynökségek, hirdető ügynökségek, üzleti információk.

(111) 198.823 (151) 2009.11.02.

(210) M 09 00622 (220) 2009.03.10.

(732) Watt22 Kft., Budapest (HU)

(740) Bágyi Zsolt, Budapest



- (511) 9 Tudományos célra szolgáló, tengerészeti, földmérő, villamos, fényképészeti, mozgóképi, optikai, súlymérő, egyéb mérő-, jelző-, ellenőrző (felügyeleti), életmentő és oktatóberendezések és felszerelések; hangok vagy képek rögzítésére, továbbítására másolására szolgáló készülékek; mágneses adathordozók, hanglemezek; automata áruelosztóberendezések és szerkezetek érmebedobással működő készülékekhez; regiszteres pénztárgépek, számológépek, adatfeldolgozó berendezések és számítógépek; tűzoltó készülékek; adatfeldolgozó készülékek; adók, nagyfrekvenciás generátorok (távközlés); ajtónyitó szerkezetek, elektromos; ajtózárok, elektromos; akkumulátorok, elektromos; akkumulátortöltők; akusztikus/akusztikai riasztók; antennák; anyagok elektromos vezetékhez (huzalok, kábelek); automatikus időkapcsolók, az órák kivételével; bekapcsolók, zárókapcsolók; felső, fedélzeti távbeszélő készülék; csatlakozó dobozok (elektromosság); csatlakozók (informatika); csengők (riasztóberendezések); DVD-lejátszók; elektrodinamikus készülékek jelek távirányítására; elektronikus jeladók; erősítők; felügyeleti műszerek, elektromos; fény- vagy mechanikai jelzőkészülékek; fényerő-szabályozók, elektromos; hangátviteli készülékek; hangfelvevő készülékek; hangvisszaadó készülékek; határolók, limiterek (elektromosság); hőmérők, nem gyógyászati használatra; hőmérsékletjelzők; interfészek (informatika); inverterek, áramirányítók (elektromosság); jelzőberendezések, világító vagy mechanikus; konverterek, elektromos; megfigyelő műszerek; mérőberendezések, mérőműszerek; műholdas navigációs készülékek; navigációs berendezések járművekbe (fedélzeti számítógépek); rádió antennatornyok; rádiótelefon készülékek; riasztók; számítógépperifériák; számítógépprogramok rögzített; számítógép programok (letölthető); szimulátorok járművek kormányzásához és vezérléséhez; távadók, transzmitterek (távközlés); távirányító készülékek; telefon üzenetrögzítők; tűzjelző készülékek.

38 Távközlés; elektronikus hirdetőtábla szolgáltatás (távközlési szolgáltatás); elektronikus levelezés, e-mail; faxok továbbítása; fórumok biztosítása az interneten; hangposta szolgáltatások; hozzáférés biztosítása adatbázisokhoz; hozzáférés biztosítása számítógépes világhálóhoz; információszolgáltatás távközlési ügyekben; kábeltelevíziós műsorszórás; közlések üvegszál hálózatok útján; mobiltelefon (celluláris telefon) összeköttetés; műholdas átvitel; számítógép terminálok közötti összeköttetés; távközlési berendezések kölcsönzése; távközlési beszélgetésterelő és összeköttetési szolgáltatások; távközlési kapcsolat létesítése számítógépes világhálóval; telefon-összeköttetések; telefon-szolgáltatások; televíziós műsorszórás; tudakozók, információs szolgáltatások (rádió, telefon vagy más közlési eszköz útján); üzenetek és képek továbbítása számítógépek segítségével; üzenetek törlése.

(111) 198.824 (151) 2009.11.02.

(210) M 09 00603

(220) 2009.03.09.

(732) MedicalScan Piac- és Közvéleménykutató, Szoftver Szolgáltató Korlátolt Felelősségű Társaság, Budapest (HU)

(740) dr. Várnai Rupert, Várnai és Társa Ügyvédi Iroda, Budapest

(546)



- (511) 35 Reklámozás; kereskedelmi ügyletek; gyógyszerészeti és egészségügyi ágazat területén nyújtott üzleti konzultációs szolgáltatások.

42 Egészségügyi adatok kezelése, feldolgozása, átalakítása fizikai médiumból elektronikus médiumba, számítástechnikai szoftver tervezés és fejlesztés.

(111) 198.825 (151) 2009.11.02.

(210) M 09 00604

(220) 2009.03.09.

(732) MedicalScan Piac- és Közvéleménykutató, Szoftver Szolgáltató Kft., Budapest (HU)

(740) dr. Várnai Rupert, Várnai és Társa Ügyvédi Iroda, Budapest

(546)



- (511) 35 Reklámozás; kereskedelmi ügyletek; piackutatás; gyógyszerészeti és egészségügyi ágazat területén nyújtott üzleti konzultációs szolgáltatások.

(111) 198.826 (151) 2009.11.02.

(210) M 09 00620

(220) 2009.03.10.

(732) Watt22 Kft., Budapest (HU)

(546)



- (511) 9 Tudományos célra szolgáló, tengerészeti, földmérő, villamos, fényképészeti, mozgóképi, optikai, súlymérő, egyéb mérő-, jelző-, ellenőrző (felügyeleti), életmentő és oktatóberendezések és felszerelések; hangok vagy képek rögzítésére, továbbítására másolására szolgáló készülékek; mágneses adathordozók, hanglemezek; automata áruelosztóberendezések és szerkezetek érmebedobással működő készülékekhez; regiszteres pénztárgépek, számológépek, adatfeldolgozó berendezések és számítógépek; tűzoltó készülékek; adatfeldolgozó készülékek; adók, nagyfrekvenciás generátorok (távközlés); ajtónyitó szerkezetek, elektromos; ajtózárok, elektromos; akkumulátorok, elektromos; akkumulátortöltők; akusztikus/akusztikai riasztók; antennák; anyagok elektromos vezetékhez (huzalok, kábelek); automatikus időkapcsolók, az órák kivételével; bekapcsolók, zárókapcsolók; felső, fedélzeti távbeszélő készülék; csatlakozó dobozok (elektromosság); csatlakozók (informatika); csengők (riasztóberendezések); DVD-lejátszók; elektrodinamikus készülékek jelek távirányítására; elektronikus jeladók; erősítők; felügyeleti műszerek, elektromos; fény- vagy mechanikai jelzőkészülékek; fényerő-szabályozók, elektromos; hangátviteli készülékek; hangfelvevő készülékek; hangvisszaadó készülékek; határolók, limiterek (elektromosság); hőmérők, nem gyógyászati használatra; hőmérsékletjelzők; interfészek (informatika); inverterek, áramirányítók (elektromosság); jelzőberendezések, világító vagy mechanikus; konverterek, elektromos; megfigyelő műszerek; mérőberendezések, mérőműszerek; műholdas navigációs készülékek; navigációs berendezések járművekbe (fedélzeti számítógépek); rádió antennatornyok; rádiótelefon készülékek; riasztók; számítógépperifériák; számítógépprogramok rögzített; számítógép programok (letölthető).

hető); szimulátorok járművek kormányzásához és vezérléséhez; távadók, transzmitterek (távközlés); távirányító készülékek; telefon üzenetrögzítők; tűzjelző készülékek.

38 Távközlés; elektronikus hirdetőtábla szolgáltatás (távközlési szolgáltatás); elektronikus levelezés, e-mail; faxok továbbítása; fórumok biztosítása az interneten; hangposta szolgáltatások; hozzáférés biztosítása adatbázisokhoz; hozzáférés biztosítása számítógépes világhálóhoz; információszolgáltatás távközlési ügyekben; kábeltelevíziós műsorszórás; közlések üvegszál hálózatok útján; mobiltelefon (celluláris telefon) összeköttetés; műholdas átvitel; számítógép terminálok közötti összeköttetés; távközlési berendezések kölcsönzése; távközlési beszélgetésterelő és összeköttetési szolgáltatások; távközlési kapcsolat létesítése számítógépes világhálóval; telefon-összeköttetések; telefon-szolgáltatások; televíziós műsorszórás; tudakozók, információszolgáltatások (rádió, telefon vagy más közlési eszköz útján); üzenetek és képek továbbítása számítógépek segítségével; üzenetek törlése.

(546)



(511) 35 Reklámozás; kereskedelmi ügyletek; piackutatás; gyógyszerészeti és egészségügyi ágazat területén nyújtott üzleti konzultációs szolgáltatások.

42 Számítástechnikai szoftver tervezés és fejlesztés.

(111) 198.831

(151) 2009.11.02.

(210) M 09 00621

(220) 2009.03.10.

(732) Watt22 Kft., Budapest (HU)

(740) Bágyi Zsolt, Budapest

(546)



(511) 9 Tudományos célra szolgáló, tengerészeti, földmérő, villamos, fényképezési, mozgóképi, optikai, súlymérő, egyéb mérő-, jelző-, ellenőrző (felügyeleti), életmentő és oktatóberendezések és felszerelések; hangok vagy képek rögzítésére, továbbítására másolására szolgáló készülékek; mágneses adathordozók, hanglemezek; automata áruelosztóberendezések és szerkezetek érmebedobással működő készülékekhez; regisztrációs pénztárgépek, számológépek, adatfeldolgozó berendezések és számítógépek; tűzoltó készülékek; adatfeldolgozó készülékek; adók, nagyfrekvenciás generátorok (távközlés); ajtónyitó szerkezetek, elektromos; ajtózárok, elektromos; akkumulátorok, elektromos; akkumulátortöltők; akusztikus/akusztikai riasztók; antennák; anyagok elektromos vezetékhez (huzalok, kábelek); automatikus időkapcsolók, az órák kivételével; bekapcsolók, zárókapcsolók; felső, fedélzeti távbeszélő készülék; csatlakozó dobozok (elektromosság); csatlakozók (informatika); csengők (riasztóberendezések); DVD-lejátszók; elektrokinetikus készülékek jelek távirányítására; elektronikus jeladók; erősítők; felügyeleti műszerek, elektromos; fény- vagy mechanikai jelzőkészülékek; fényerő-szabályozók, elektromos; hangátviteli készülékek; hangfelvevő készülékek; hangvisszaadó készülékek; határolók, limiterek (elektromosság); hőmérők, nem gyógyászati használatra; hőmérsékletjelzők; interfészek (informatika); inverterek, áramirányítók (elektromosság); jelzőberendezések, világító vagy mechanikus; konverterek, elektromos; megfigyelő műszerek; mérőberendezések, mérőműszerek; műholdas navigációs készülékek; navigációs berendezések járművekbe (fedélzeti számítógépek); rádió antennatornyok; rádiótelefon készülékek; riasztók; számítógépperifériák; számítógépprogramok rögzített; számítógép programok (letölthető); szimulátorok járművek kormányzásához és vezérléséhez; távadók, transzmitterek (távközlés); távirányító készülékek; telefon üzenetrögzítők; tűzjelző készülékek.

38 Távközlés; elektronikus hirdetőtábla szolgáltatás (távközlési szolgáltatás); elektronikus levelezés, e-mail; faxok továbbítása; fórumok biztosítása az interneten; hangposta szolgáltatások; hozzáférés biztosítása adatbázisokhoz; hozzáférés biztosítása számítógépes világhálóhoz; információszolgáltatás távközlési ügyekben; kábeltelevíziós műsorszórás; közlések üvegszál hálózatok útján; mobiltelefon (celluláris telefon) összeköttetés; műholdas átvitel; számítógép terminálok közötti összeköttetés; távközlési berendezések kölcsönzése; távközlési beszélgetésterelő és összeköttetési szolgáltatások; távközlési kapcsolat létesítése számítógépes világhálóval; telefon-összeköttetések; telefon-szolgáltatások; televíziós műsorszórás; tudakozók, információszolgáltatások (rádió, telefon vagy más közlési eszköz útján); üzenetek és képek továbbítása számítógépek segítségével; üzenetek törlése.

38 Távközlés; elektronikus hirdetőtábla szolgáltatás (távközlési szolgáltatás); elektronikus levelezés, e-mail; faxok továbbítása; fórumok biztosítása az interneten; hangposta szolgáltatások; hozzáférés biztosítása adatbázisokhoz; hozzáférés biztosítása számítógépes világhálóhoz; információszolgáltatás távközlési ügyekben; kábeltelevíziós műsorszórás; közlések üvegszál hálózatok útján; mobiltelefon (celluláris telefon) összeköttetés; műholdas átvitel; számítógép terminálok közötti összeköttetés; távközlési berendezések kölcsönzése; távközlési beszélgetésterelő és összeköttetési szolgáltatások; távközlési kapcsolat létesítése számítógépes világhálóval; telefon-összeköttetések; telefon-szolgáltatások; televíziós műsorszórás; tudakozók, információszolgáltatások (rádió, telefon vagy más közlési eszköz útján); üzenetek és képek továbbítása számítógépek segítségével; üzenetek törlése.

(111) 198.832

(151) 2009.11.02.

(210) M 09 00794

(220) 2009.03.25.

(732) PHILIP MORRIS PRODUCTS S.A., Neuchâtel (CH)

(740) dr. Gödölle Tamás, Bogsch és Társai Ügyvédi Iroda, Budapest

(541) FLIP-TOP

(111) 198.827

(151) 2009.11.02.

(210) M 09 00614

(220) 2009.03.10.

(732) Anda Kft., Barcs (HU)

(740) LÁRHEN Tanácsadó, Iparjogvédelmi, Menedzser, Kereskedelmi és Szolgáltató Kft., Budapest

(546)



(511) 2 Festékek, kencék, lakkok; rozsdagátló és fakonzerváló szerek; festőanyagok, színezőanyagok, zománcok.

19 Építőanyagok; nem fémből, különösen ragasztóanyagok, valamint cement alapanyagú anyagok.

(111) 198.828

(151) 2009.11.02.

(210) M 07 04005

(220) 2007.11.29.

(732) Huhtamaki Company Manufacturing, De Soto, Kansas (US)

(740) dr. Szigeti Éva, DANUBIA Szabadalmi és Jogi Iroda Kft., Budapest

(541) STRONGHOLDER

(511) 21 Tálcák háztartási célokra, tálcák, tálak, felszolgáló tálcák ételek és italok felszolgálására.

(111) 198.829

(151) 2009.11.02.

(210) M 09 00605

(220) 2009.03.09.

(732) MedicalScan Piac- és Közvéleménykutató, Szoftver Szolgáltató Kft., Budapest (HU)

(740) dr. Várnai Rupert, Várnai és Társa Ügyvédi Iroda, Budapest

(546)



(511) 35 Reklámozás; kereskedelmi ügyletek; piackutatás; gyógyszerészeti és egészségügyi ágazat területén nyújtott üzleti konzultációs szolgáltatások.

42 Számítástechnikai szoftver tervezés és fejlesztés.

(111) 198.830

(151) 2009.11.02.

(210) M 09 00602

(220) 2009.03.09.

(732) MedicalScan Piac- és Közvéleménykutató, Szoftver Szolgáltató Korlátolt Felelősségű Társaság, Budapest (HU)

(740) dr. Várnai Rupert, Várnai és Társa Ügyvédi Iroda, Budapest

(511) 34 Nyers vagy feldolgozott dohány; dohánytermékek, ideértve szivarok, cigaretták, szivarkák, dohány saját maga által saját részre sodort cigarettához, pipadohány, bagó, tubák/burnót, kreték; snus (snüsz); dohánypótlók és -helyettesítők (nem orvosi célra); dohányzási cikkek, ideértve cigarettapapírok és -csövek, cigarettafilterek, dohánydobozok, cigarettatárcák és hamutartók, pipák, zsebkészlet cigarettasodráshoz, öngyújtók; gyufák.

(111) 198.833 (151) 2009.11.02.

(210) M 09 01151 (220) 2009.04.21.

(732) PharmaTan Kft., Budapest (HU)

(591) **PharmaTan**

az egészség szolgálatában...

(511) 39 Szállítás; áruk csomagolása és raktározása; utazásszervezés.

44 Orvosi szolgáltatások; állatgyógyászati szolgáltatások; higiéniai és szépségápolási szolgáltatások emberek és állatok részére; mezőgazdasági, kertészeti és erdészeti szolgáltatások.

(111) 198.834 (151) 2009.11.02.

(210) M 08 02117 (220) 2008.06.26.

(732) Veszprém Beton Betontermék-Gyártó Korlátolt Felelősségű Társaság, Veszprém (HU)

(740) dr. Orbán György, Orbán és Társa Ügyvédi Iroda, Veszprém

(541) TITAN STONE

(511) 19 Beton térburkoló kő; beton; burkolatok (építés), nem fémből; burkolólapok, nem fémből.

(111) 198.835 (151) 2009.11.02.

(210) M 09 00797 (220) 2009.03.25.

(732) Sanoma Budapest Kiadói Zrt., Budapest (HU)

(740) dr. Árva Katalin, Árva Ügyvédi Iroda, Budapest

(541) STARTLAPJÁTÉKOK

(511) 41 Nevelés; szakmai képzés; szórakoztatás; sport- és kulturális tevékenységek, különösen újságkiadás; elektronikus könyvek és folyóiratok on-line kiadása, szórakoztató tartalom on-line megjelenítése.

(111) 198.836 (151) 2009.11.02.

(210) M 09 00651 (220) 2009.03.12.

(732) Tellér Élelmiszer Nagykereskedelmi Kft., Budapest (HU)

(740) dr. Farkas Andrea ügyvéd, Budapest

(546)



(511) 29 Tartósított, szárított és főzött gyümölcsök és zöldségek, zselék, lekvárok (dzsemek), kompótok; aszalt kókuszdió; bab, tartósított; borsó, tartósított; burgonyaszírom; csemegeuborka; datolya; dió, feldolgozott; dzsemek; gomba, tartósított; gyümölcskoszonya, zselé; gyümölcskonzervek; gyümölcsök, főtt; gyümölcsök, tartósított; gyümölcspép; gyümölcshaláták; gyümölcsszeletkék, apró; hagyma, tartósított; kandírozott [cukrozott] gyümölcsök; lekvár; lencse, tartósított; mandula, darált; mazsola; paradicsomlé főzéshez; paradicsompüré; savanyú káposzta; savanyúságok; snackételek (gyümölcshalapú); sült burgonya, chips; szárított zöldségek; szójabab, tartósított, táplálkozási használatra; zöldségek, főtt; zöldségek, tartósított; zöldségkonzervek; zöldséglevelek főzéshez; zöldségleves készítmények; zöldségshaláták; zselék, étkezési.

30 Kávész, tea, kakaó, cukor, rizs, tapióka, kávépótló szerek; lisztek és más gabonakészítmények, kenyér, péksütemények és cukrászsütemények, fagyaltok, melaszszirup; élesztő, sütőporok; só, mustár; ecet, fűszeres mártások; fűszerek; jég; aprósütemény, teasütemény; aprósütemények; babliszt; bors; burgonyaliszt étkezésre; búzadara; búzaliszt; chips [gabonakészítmény]; dara emberi táplálkozáshoz; díszek süteményekhez (ehető); fahéj [fűszer]; fűszerek, ízesítők; fűszerkeverék; gabonakészítmények; gríz, kuszkusz, búzadara; jeges tea; kakaó; kekszek; ketchup [szósz]; kétszersült, kekszek; kukorica, darált; kukoricadara; kukoricaliszt; kukoricapehely; kurkuma étkezési használatra; lisztek, étkezési; lisztartalmú ételek; majonéz; malomipari termékek; mustár; mustárliszt; müzli; paprika, őrölt [ételízesítő]; paradicsomszósz; pattogatott kukorica; pudingok; rizs; salátaöntet; sáfrány [ételízesítő]; snackételek (gabonaalapú); snackételek (rizsalapú); sós kekszek; sütésre szolgáló anyagok élelmiszerek sütéséhez, főzéséhez; sütőpor; sütőszóda [szódabikarbóna sütési célokra]; szegfűszeg [fűszer]; szerecsendió; szójaliszt; szószok [ízestőszerek, fűszeres mártások]; árpa, hántolt; árpa, porrá tört; árpaliszt; édesítőszer, (természetes); élesztő ételekhez; ételízesítő [fűszer]; tea; teaalapú italok; zab hántolt/tisztított; zabdara; zabliszt; zabpehely; zsemlemorzsa.

(111) 198.837 (151) 2009.11.02.

(210) M 09 00502 (220) 2009.02.25.

(732) ELI LILLY AND COMPANY, Indianapolis, Indiana (US)

(300) 77559075 2008.08.28. US

(740) dr. Sasvári Gabriella, S.B.G. & K. Szabadalmi Ügyvivői Iroda, Budapest

(541) CHORUS

(511) 42 Gyógyszerészeti kutatási és fejlesztési szolgáltatások.

(111) 198.838 (151) 2009.11.02.

(210) M 09 00501 (220) 2009.02.25.

(732) Insurance Auto Auctions, Inc., Westchester, IL 60154 (US)

(740) dr. Kereszty Marcell, Gödölle, Kékes, Mészáros & Szabó Szabadalmi és Védjegy Iroda, Budapest

(546)



(511) 35 Árverések bonyolítása újratervezhető és súlyosan sérült gépjárművek tekintetében, kizárólag regisztrált vásárlók számára, elsősorban engedéllyel rendelkező gépjármű-kereskedők és gépjárműbontók részére.

(111) 198.839 (151) 2009.11.02.

(210) M 09 00354 (220) 2009.02.10.

(732) dr. Boldizsár Ildikó, Piliscsaba (HU)

(740) dr. Szilágyi István, Dr. Szilágyi István Ügyvédi Iroda, Budapest

(541) Metamorphoses Meseterápiás Módszer

(511) 41 Alkotóműhelyek szervezése és lebonyolítása; eszmecsere, kollokviumok szervezése és lebonyolítása; konferenciák szervezése és lebonyolítása; oktatás; oktatási tárgyú információk; oktatási vizsgáztatás, online elérhető elektronikus publikációk, nem letölthető; óvodák (nevelés); pályaválasztási tanácsadás; szemináriumok rendezése és vezetése; szimpóziumok szervezése és lebonyolítása.

(111) 198.840 (151) 2009.11.02.

(210) M 09 01189 (220) 2009.04.23.

(732) Henkel AG & Co. KGaA, Düsseldorf (DE)

(740) dr. László Áron, S.B.G. & K. Ügyvédi Iroda, Budapest

(546)



(511) 3 Detergensek; tisztító hatású készítmények és anyagok; textilanyagok tisztítására szolgáló készítmények; textiliákat ápoló készítmények; textiliákat lágyító készítmények; lágyítószer; fehérítőkészítmények; folteltávolító készítmények; dezodorok és frissítőkészítmények ruházatok és textiliák számára; szappanok, készítmények és adalékanyagok textilanyagok színvédelmére mosodai használatra; mosodai készítmények kézi mosáshoz; készítmények és adalékanyagok mosodai vasalás könnyítésére; keményítő mosodai célokra; parfümkeverékek és lapocskák textilanyagok illatosítására; tisztító-, fényesítő-, sűrű- és csiszolóké-szítmények; parfümkeverékek; kölnivizek; dezodorok, illatsze-
rek, illóolajok.

(111) 198.841 (151) 2009.11.02.

(210) M 09 00649 (220) 2009.03.12.

(732) Big Time Trade Kft., Budapest (HU)

(541) COLAXX

(511) 25 Ruházati cikkek és cipők.

(111) 198.842 (151) 2009.11.02.

(210) M 09 00812 (220) 2009.03.26.

(732) Dreher Sörgyárak Zrt., Budapest (HU)

(740) dr. Aradszky Zsolt, Aradszky és Képes Ügyvédi Iroda, Budapest

(541) Nimród

(511) 32 Sörök; ásványvizek, szénsavas vizek és egyéb alkoholmentes italok; gyümölcsitalok és gyümölcslevek; szörpök és más készítmények italokhoz.

(111) 198.843 (151) 2009.11.02.

(210) M 09 00814 (220) 2009.03.26.

(732) Dreher Sörgyárak Zrt., Budapest (HU)

(740) dr. Aradszky Zsolt, Aradszky és Képes Ügyvédi Iroda, Budapest

(541) Ritterhof

(511) 32 Sörök; ásványvizek, szénsavas vizek és egyéb alkoholmentes italok; gyümölcsitalok és gyümölcslevek; szörpök és más készítmények italokhoz.

(111) 198.844 (151) 2009.11.02.

(210) M 09 00971 (220) 2005.01.24.

(732) I Code, Société par Actions Simplifiée, Saint Macaire en Mauges (FR)

(740) DANUBIA Szabadalmi és Jogi Iroda Kft., Budapest

(546)

I[®] CODE

(511) 25 Ruházati cikkek, cipők, kalapárak.

(111) 198.845 (151) 2009.11.02.

(210) M 09 01177 (220) 2009.04.23.

(732) Hungexpo Vásár és Reklám Zártkörűen Működő Részvénytársaság, Budapest (HU)

(740) dr. Gaál Judit, Gaál Ügyvédi Iroda, Budapest

(546)

HOSHOW

(511) 35 Reklámozás; kereskedelmi ügyletek; kereskedelmi adminisztráció; irodai munkák.

41 Nevelés; szakmai képzés; szórakoztatás; sport- és kulturális tevékenységek.

(111) 198.846 (151) 2009.11.02.

(210) M 09 01190 (220) 2009.04.23.

(732) Henkel AG & Co. KGaA, Düsseldorf (DE)

(740) dr. László Áron, S.B.G. & K. Ügyvédi Iroda, Budapest

(546)



(511) 3 Detergensek; tisztító hatású készítmények és anyagok; textilanyagok tisztítására szolgáló készítmények; textiliákat ápoló készítmények; textiliákat lágyító készítmények; lágyítószer; fehérítőkészítmények; folteltávolító készítmények; dezodorok és frissítőkészítmények ruházatok és textiliák számára; szappanok, készítmények és adalékanyagok textilanyagok színvédelmére mosodai használatra; mosodai készítmények kézi mosáshoz; készítmények és adalékanyagok mosodai vasalás könnyítésére; keményítő mosodai célokra; parfümkeverékek és lapocskák textilanyagok illatosítására; tisztító-, fényesítő-, sűrű- és csiszolóké-szítmények; parfümkeverékek; kölnivizek; dezodorok, illatsze-
rek, illóolajok.

(111) 198.847 (151) 2009.11.02.

(210) M 08 00445 (220) 2008.02.13.

(732) Business Lease Hungary Kereskedelmi és Szolgáltató Kft., Budapest (HU)

(740) dr. Forrai Zoltán ügyvéd, Budaörs

(546)

business lease

(511) 36 Finanszírozási szolgáltatások; jelzálog-hitelezés; kölcsön (finanszírozás); részletfizetéses hitelnyújtás; tulajdonfenntartásos részletvétel hitelezése.

(111) 198.848 (151) 2009.11.02.

(210) M 08 00657 (220) 2008.02.28.

(732) Symbola Invest LLC., Wilmington, Delaware (US)

(740) dr. Krajnyák András, Dr. Asbóth, dr. Biczki & Társa Ügyvédi és Szabadalmi Iroda, Budapest

(541) DÖNTÉSKÖZPONTÚ COACHING

(511) 35 Reklámozás; kereskedelmi ügyletek; kereskedelmi adminisztráció; irodai munkák; különösen segítségnyújtás kereskedelmi vagy iparvállalatok irányításában; segítségnyújtás üzletvezetéshez; szakmai konzultációk üzleti ügyekben; szakvéleményadás gazdasági ügyekben; üzletszervezési és üzletvezetési tanácsadás; üzletvezetési konzultáció; üzletvezetési tanácsadó szolgáltatások.

(111) 198.849 (151) 2009.11.02.

(210) M 08 00658 (220) 2008.02.28.

(732) Symbola Invest LLC., Wilmington, Delaware (US)

(740) dr. Krajnyák András, Dr. Asbóth, dr. Krajnyák & Társa
Ügyvédi és Szabadalmi Iroda, Budapest

(541) DECISION ORIENTED COACHING

(511) 35 Reklámozás; kereskedelmi ügyletek; kereskedelmi adminisztráció; irodai munkák; különösen segítségnyújtás kereskedelmi vagy iparvállalatok irányításában; segítségnyújtás üzletvezetéshez; szakmai konzultációk üzleti ügyekben; szakvéleményadás gazdasági ügyekben; üzletszervezési és üzletvezetési tanácsadás; üzletvezetési konzultáció; üzletvezetési tanácsadó szolgáltatások.

(111) 198.850 (151) 2009.11.02.

(210) M 08 01829 (220) 2008.05.30.

(732) Timemaster Kft., Budapest (HU)

(740) Szentpéteri Zsolt, S.B.G.& K. Szabadalmi Ügyvivői Iroda, Budapest

(541) OLDTIMER EXPO

(511) 41 Szórakoztatás; sport- és kulturális tevékenységek.

(111) 198.851 (151) 2009.11.02.

(210) M 08 02764 (220) 2008.09.02.

(732) Debreceni Egyetem, Debrecen (HU)

(740) dr. Fekete Zsuzsa, Dr. Fekete Zsuzsa Ügyvédi Iroda, Debrecen

(541) Pharmacluster

(511) 5 Gyógyszerészeti és állatgyógyászati készítmények; egészségügyi készítmények gyógyászati használatra; diétás anyagok gyógyászati használatra, bébiételek; tapaszok, kötszeranyagok; fogtömő anyagok és fogászati mintázóanyagok; fertőtlenítőszer-ek; kártékony állatok és növények irtására szolgáló készítmények; gombaölő szerek (fungicidok), gyomirtó szerek (herbicidek).

10 Sebészeti, orvosi, fogorvosi és állatgyógyászati készülékek és műszerek, művégtagok, műszemek és műfogak; ortopédiai cikkek; sebészeti varratanyagok.

35 Reklámozás; kereskedelmi ügyletek; kereskedelmi adminisztráció; irodai munkák.

41 Nevelés; szakmai képzés; szórakoztatás; sport- és kulturális tevékenységek.

42 Tudományos és műszaki szolgáltatások, valamint az idetartozó tervezői és kutatói tevékenység; ipari elemző és kutató szolgáltatások; számítástechnikai hardver- és szoftvertervezés és -fejlesztés.

44 Orvosi szolgáltatások; állatgyógyászati szolgáltatások; higiéniai és szépségápolási szolgáltatások emberek és állatok részére; mezőgazdasági, kertészeti és erdészeti szolgáltatások.

(111) 198.852 (151) 2009.11.02.

(210) M 08 03088 (220) 2008.10.02.

(732) Heineken Brouwerijen B.V. (Holland királyság törvényei szerint működő vállalat), Amsterdam (NL)

(740) dr. Szamosi Katalin, S.B.G. & K. Budapesti Ügyvédi Iroda, Budapest

(541) GREAT TOGETHER

(511) 32 Sörök; ásványvizek, szénsavas vizek és egyéb alkoholmentes italok; gyümölcsitalok és gyümölcslevek; szörpök és más készítmények italokhoz.

41 Nevelés; szakmai képzés; szórakoztatás; sport- és kulturális tevékenységek.

(111) 198.853 (151) 2009.11.02.

(210) M 08 03904 (220) 2008.12.19.

(732) Dr. Chen Zhen, Budapest (HU)

(546)



(511) 5 Egészségügyi készítmény.

(111) 198.854 (151) 2009.11.02.

(210) M 08 03907 (220) 2008.12.19.

(732) EVM Zrt., Budapest (HU)

(740) dr. Bándy Tamásné, PATENDER Nemzetközi Iparjogvédelmi Képviseleti Kft., Budapest

(546)



(511) 3 Magyarországról származó fehéritőkészítmények és egyéb, mosásra szolgáló anyagok, mosó- és mosogatószer-ek, textíliablítók; tisztító-, fényszerelő-, sűrű- és csiszolószerek; szappanok; illatszerek, illóolajok, kozmetikai cikkek, hajmosó szerek; fogkrémek.

(111) 198.855 (151) 2009.11.02.

(210) M 09 00661 (220) 2009.03.13.

(732) ETHAN HUNT Kereskedelmi és Szolgáltató Kft., Budapest (HU)

(740) dr. Körmendi Csaba Tamás, Komáromi és Körmendi Ügyvédi Iroda, Budapest

(546)



(511) 38 Mobiltelefonon tárolt adatok kezelése, tárolása, módosítása, továbbítása, mobiltelefon szerverszolgáltatás, kiegészítő mobiltelefon szolgáltatás.

(111) 198.856 (151) 2009.11.02.

(210) M 09 00011 (220) 2009.01.06.

(732) Bramac Betoncserepyártó és Építőanyagipari Kft., Veszprém (HU)

(740) dr. Bogsch Hanna, DANUBIA Szabadalmi és Jogi Iroda Kft., Budapest

(541) Bramac Tectura tetőcserep

(511) 19 Nem fém építőanyagok; nevezetesen tetőburkolatok, tetőhéjazatok és tetőfedő anyagok nem fémből.

(111) 198.857 (151) 2009.11.02.

(210) M 09 01205 (220) 2009.04.24.

(732) LadeePharma Gyógyszerkereskedelmi Kft., Budapest (HU)

(740) dr. Kemenes László, Bálintfy és Társai Ügyvédi Iroda, Budapest

(541) Ladeevit

(511) 5 Gyógyszerészeti és állatgyógyászati készítmények; egészségügyi készítmények gyógyászati használatra; diétás anyagok gyógyászati használatra, bébiételek; tapaszok, kötszeranyagok;

fogtömő anyagok és fogászati mintázóanyagok; fertőtlenítőszer; kártékony állatok és növények irtására szolgáló készítmények; gombaölő szerek (fungicidek), gyomirtó szerek (herbicidek).

10 Sebészeti, orvosi, fogorvosi és állatgyógyászati készülékek és műszerek, művétagok, műszemek és műfogak; ortopédiai cikkek; sebészeti varratanyagok.

(111) 198.858 (151) 2009.11.02.
(210) M 09 00995 (220) 2009.04.10.
(732) Észak Üvért 2000 Kft., Miskolc (HU)
(546)



(511) 29 Zöldség-gyümölcs konzervtermékek.

(111) 198.859 (151) 2009.11.02.
(210) M 09 00668 (220) 2009.03.13.
(732) Agimpex Hungary Kft., Sopron (HU)
(546)



(511) 11 Világítóberendezések; akváriumi világítóttestek; bányász-lámpák; biztonsági lámpák; búvárlámpák; csillárok; elvakítást gátló szerkezetek járművekhez; fénycsövek; fénycsövek világításra; fényszórók gépkocsikhoz; fénypompító szerkezetek járművekhez (lámpakészletek); forrasztólámpák; haranglámpák, gömb alakú lámpaburák; irányjelző izzólámpák járművekhez; ívlámpák; járműreflektorok; járműfényszórók; keresőlámpák, zseblámpák; kerékpárfényszórók; kerékpárlámpák; laboratóriumi égők; laboratóriumi lámpák; lampionok; lámpaüvegek; lámpák; lámpák, elektromos; lámpák gépkocsik irányjelzőihez; lámpák gépkocsikhoz; lámpák járművekhez; lámpák karácsonyfákhoz, elektromos; lámpák világításra; lámpások világításra; mennyezetvilágítások; reflektorok; vetítőlámpák; világítóberendezések, készülékek; világító házszaámok; világítóttestek járművekhez; égők; égőfejek lámpákhoz; zseblámpák, elektromos; villanykörték; villanykörték, elektromos; világítóberendezések légi járművekhez; lámpák csőfoglalatai, elektromos; kisülési csövek, elektromosak, világításra; izzószálas égők; armatúrák kemencékhez; acetilén fényszóró; acetilén gázégők; csíraölő égők; csíraölő égők, levegőtisztításhoz; gázégők; gázlámpák; izzószálas, elektromos izzókba; izzószálas (magnézium); olajégők; olajlámpák; petróleumégők.

(111) 198.860 (151) 2009.11.02.
(210) M 09 00012 (220) 2009.01.06.
(732) GPS Tuner Szoftverkiadó Korlátolt Felelősségű Társaság, Tiszaújváros (HU)
(740) dr. Békési Sándor Miklós, Partos és Noblet Ügyvédi Iroda, Budapest
(546)



(511) 35 Információk számítógépes adatbázisokba való rendezése; információknak számítógépes adatbázisokba való szerkesztése.

38 Fórumok biztosítása az interneten; hozzáférés biztosítása adatbázisokhoz.

42 Számítógépprogramok adatainak és adatoknak az átalakítása; számítógépprogramok installációja; számítógépprogramok sokszorosítása; számítógéprendszerek tervezése; számítógépprogramok kidolgozása; számítógépprogramok korszerűsítése; számítógép-programozás; számítógépszoftver fenntartása.

(111) 198.861 (151) 2009.11.02.
(210) M 09 00010 (220) 2009.01.06.
(732) Országos Meteorológiai Szolgálat, Budapest (HU)
(740) Turopoli Béla, Budapest
(546)



(511) 9 Tudományos célra szolgáló, tengerészeti, földmérő, villamos, fényképezési, mozgóképi, optikai, súlymérő, egyéb mérő-, ellenőrző (felügyeleti), életmentő és oktatóberendezések és felszerelések; hangok vagy képek rögzítésére, továbbítására, másolására szolgáló készülékek; mágneses adathordozók, hanglemmek; automata árueosztó berendezések és szerkezetek érmebedobással működő készülékekhez; regisztrációs pénztárgépek; számlógépek, adatfeldolgozó berendezések és számítógépek; tüzlőtő készülékek.

16 Papír, karton és ezen anyagokból készült termékek, amelyek nem tartoznak más osztályokba; nyomdaipari termékek; könyvkötészeti anyagok; fényképek; papíripari cikkek, papíripari vagy háztartási ragasztóanyagok; anyagok művészek részére; ecsetek; írógépek és irodai cikkek (bútorok kivételével); tanítási és oktatási anyagok (készülékek kivételével); csomagolásra szolgáló műanyagok (amelyek nem tartoznak más osztályokba); nyomdabetétek; klisék.

35 Reklámozás; kereskedelmi ügyletek; kereskedelmi adminisztráció; irodai munkák.

41 Nevelés, szakmai képzés; szórakoztatás; sport- és kulturális tevékenységek.

42 Tudományos és műszaki szolgáltatások, valamint az idetartozó tervezői és kutatói tevékenység; ipari elemző és kutató szolgáltatások; számítástechnikai hardver- és szoftvertervezés és -fejlesztés.

(111) 198.863 (151) 2009.11.02.
(210) M 08 03755 (220) 2008.12.08.
(732) Jacobs Global Szolgáltató és Kereskedelmi Kft., Budapest (HU)
(546)

Körmös Akadémia

(511) 41 Nevelés; szakmai képzés; szórakoztatás; sport- és kulturális tevékenységek.

(111) 198.864 (151) 2009.11.02.
(210) M 09 00675 (220) 2009.03.16.
(732) Gréczy János, Budapest (HU)
(541) FRUIT GOLD

(511) 32 Sörök; ásványvizek, szénsavas vizek és egyéb alkoholmentes italok; gyümölcsitalok és gyümölcslevek; szörpök és más készítmények italokhoz.

- (111) **198.865** (151) 2009.11.02.
(210) M 09 00512 (220) 2009.02.27.
(732) **Kísérét Manufaktúra Kereskedelmi és Szolgáltató Kft., Békéscsaba (HU)**
(740) dr. Barán-Kalász László, dr. Barán-Kalász Ügyvédi Iroda, Budapest

(541) VADÁSZ PÁLINKA

- (511) 33 Pálinkatermékek.

- (111) **198.866** (151) 2009.11.02.
(210) M 09 00521 (220) 2009.02.27.
(732) **MARS, INCORPORATED, Mc.LeaN, Virginia (US)**
(740) dr. Bartal Iván, Oppenheim Ügyvédi Iroda, Budapest

(541) MEGÁLLNI TILOS

- (511) 29 Hús, hal-, baromfi- és vad, húskivonatok; tartósított, szárított és főtt gyümölcsök és zöldségek; tojások; tejtermékek; kocsnyák, dzsemek, befőttek; tej és tejes italok; elsősorban a fent említett árukból fogyasztási célra készített termékek.

30 Kávé és kávépótlók; tea, kakaó, ívocsokoládé; cukor, rizs, tápióka, szágó, gabonából készített liszt és egyéb készítmények; kenyér, keksz, sütemény, tésztafélék, csokoládé és cukrászsütemények, jég, fagylaltok; méz, szirup; só, mustár; ecet, szósok; fűszerek, elsősorban a fent említett árukból fogyasztási célra készített termékek.

- (111) **198.867** (151) 2009.11.02.
(210) M 09 00690 (220) 2009.03.16.

(732) Óbudai Danubia Zenekar Közhasznú Társaság, Budapest (HU)

- (740) dr. Szigeti Éva, DANUBIA Szabadalmi és Jogi Iroda Kft., Budapest

(541) BALATONI HARMÓNIAK

- (511) 35 Zeneművészeti - ezen belül főként komolyzenei, illetve dzsesszzenei -, színházművészeti, táncművészeti, képzőművészeti, a társzművészetekkel kapcsolatos, illetve gasztronómiai eseményekhez, kiállításokhoz, eseménysorozatokhoz tartozó szervezési, impresszáli tevékenységek, PR- és marketingtevékenységek.

41 Zeneművészeti - ezen belül főként komolyzenei, illetve dzsesszzenei -, színházművészeti, táncművészeti, képzőművészeti, valamint a társzművészetekkel kapcsolatos események, kiállítások, eseménysorozatok, művészetoktatási és szakmai képzési események létrehozatala; továbbá nyomtatott kiadvány, kotta-, kép- és hanganyag kiadása, sokszorosítása és terjesztése.

43 Gasztronómiai rendezvény és rendezvénysorozat szervezése.

- (111) **198.868** (151) 2009.11.02.
(210) M 09 01014 (220) 2009.04.10.

(732) Dension Audio Systems Kft., Budapest (HU)

- (740) Kelemen Péter, Budapest

(546)

- (511) 9 Csatolók [informatika], interfészek [informatika].

- (111) **198.869** (151) 2009.11.02.
(210) M 09 01237 (220) 2009.04.27.
(732) **3D for All Számítástechnikai Fejlesztő Kft., Budapest (HU)**
(740) dr. Kereszty Marcell, Gödölle, Kékes, Mészáros & Szabó Szabadalmi és Védjegy Iroda, Budapest

(541) Többre vagy képes, mint gondolnád

- (511) 9 Számítástechnikai, informatikai, elektronikai termékek és berendezések, különösen szoftverek, szoftverkomponensek, enginek, algoritmusok, fejlesztői környezetek, munkakörnyezetek, számítógépes kezelőfelületek, szoftverek CAD rendszerekhez, hardver- és szoftverdiagnosztikai eszközök, számítógép-perifériák, optikai perifériás eszközök, perifériás mérőeszközök, pozíciódetektáló eszközök, megjelenítőeszközök, beviteli eszközök, 3D formázó eszközök, adatátviteli eszközök és rendszerek, kommunikációs eszközök és rendszerek; szórakoztatóelektronikai szoftverek, eszközök és berendezések.

42 Számítástechnikai hardver- és szoftvertervezés és -fejlesztés, CAD szolgáltatások, informatikai és elektronikai tervezés és fejlesztés.

- (111) **198.870** (151) 2009.11.02.
(210) M 09 01250 (220) 2009.04.28.

(732) Chuleevandevi Kft., Budapest (HU)

- (740) dr. Török Zoltán György, Németh, Szalay, Török Társas Ügyvédi Iroda, Budapest

(546)**CHULEEVANDEVI**

- (511) 3 Fehéritőkészítmények és egyéb, mosásra szolgáló anyagok; tisztító-, fényszerelő-, sűrítő- és csiszológépek; szappanok; illatszerek, illóolajok, kozmetikai cikkek, hajmosó szerek; fogkrémek.

- (111) **198.871** (151) 2009.11.02.
(210) M 09 01254 (220) 2009.04.28.

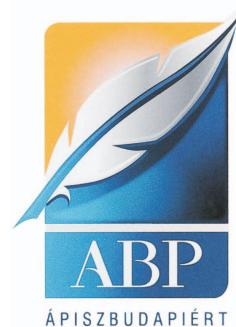
(732) ABP Ápizs-BudaPiért Zrt., Budapest (HU)**(546)**

- (511) 16 Papíráru, íróeszközök, irodai felszerelések, írószerek, iskolaszerek, tollak, irodai cikkek.

- (111) **198.872** (151) 2009.11.02.
(210) M 08 03867 (220) 2008.12.16.

(732) Alföldi Tej Értékesítő és Beszerző Korlátolt Felelősségű Társaság, Székesfehérvár (HU)**(546)**

- (511) 29 Kávétejszín.

(111) 198.877 (151) 2009.11.04.
(210) M 09 00093 (220) 2009.01.14.

(732) Aptivic Bt., Érd (HU)
(740) Szakál Pál Márk, Tihany

(546)



(511) 43 Vendéglátóipar.

(111) 198.878 (151) 2009.11.04.
(210) M 09 00393 (220) 2009.02.13.

(732) COSMED TRADE Kereskedelmi Korlátolt Felelősségű Társaság, Budapest (HU)

(541) Bradolife

(511) 3 Fehéritőkészítmények és egyéb, mosásra szolgáló anyagok; tisztító-, fényesítő-, súroló-, és csiszolószerek; szappanok; illatszerek, illóolajok, kozmetikai cikkek, hajmosó szerek; fogkrémek.

(111) 198.879 (151) 2009.11.04.
(210) M 09 00394 (220) 2009.02.13.

(732) COSMED TRADE Kereskedelmi Korlátolt Felelősségű Társaság, Budapest (HU)

(546)



(511) 3 Fehéritőkészítmények és egyéb, mosásra szolgáló anyagok; tisztító-, fényesítő-, súroló-, és csiszolószerek; szappanok; illatszerek, illóolajok, kozmetikai cikkek, hajmosó szerek; fogkrémek.

(111) 198.880 (151) 2009.11.04.
(210) M 09 00395 (220) 2009.02.13.

(732) Béres Gyógyszergyár Zrt., Budapest (HU)

(740) Karácsonyi Béla, ADVOPATENT Szabadalmi és Védjegy Iroda, Budapest

(541) LOPERIN

(511) 5 Gyógyszerészeti és állatgyógyászati készítmények; egészségügyi készítmények gyógyászati használatra; diétás anyagok gyógyászati használatra, bébiételek; tapaszok, kötszeranyagok; fogtömő anyagok és fogászati mintázóanyagok; fertőtlenítőszer; kártékony állatok és növények irtására szolgáló készítmények; gombaölő szerek (fungicidek), gyomirtó szerek (herbicidek).

(111) 198.881 (151) 2009.11.04.
(210) M 09 00535 (220) 2009.03.02.

(732) Trinity 2002 Kft., Budapest (HU)

(546)

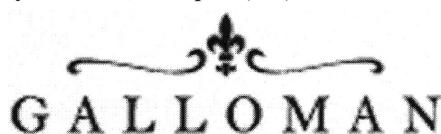

(511) 41 Nevelés; szakmai képzés; szórakoztatás; sport- és kulturális tevékenységek, fordítói szolgáltatások.

(111) 198.882 (151) 2009.11.04.
(210) M 09 00529 (220) 2009.03.02.

(732) Szeder István, Fót (HU)

(541) ÖRÖMHÍR

(511) 41 Nevelés; szakmai képzés; szórakoztatás; sport- és kulturális tevékenységek.

(111) 198.883 (151) 2009.11.04.
(210) M 08 03313 (220) 2008.10.21.

(732) Szálkai Tünde, Hajdúböszörmény (HU)

(541) GUTSY GIRLS

(511) 25 Ruházati cikkek, cipők, kalapárak.
41 Nevelés; szakmai képzés; szórakoztatás; sport- és kulturális tevékenységek.

(111) 198.884 (151) 2009.11.04.
(210) M 09 00090 (220) 2009.01.14.

(732) Wm. Wrigley Jr. Company, Chicago, Illinois (US)

(740) Kovári és Társai Szabadalmi és Védjegy Iroda Kft., Budapest

(541) KASSZAZÓNA SZAKÉRTŐ

(511) 30 Cukorkaárak, nevezetesen rágógumi, felfújható rágógumi, cukorka, és mentolos cukorkák.

(111) 198.885 (151) 2009.11.04.
(210) M 09 00091 (220) 2009.01.14.

(732) Wm. Wrigley Jr. Company, Chicago, Illinois (US)

(740) Kovári és Társai Szabadalmi és Védjegy Iroda Kft., Budapest

(541) CASH ZONE EXPERTS

(511) 30 Cukorkaárak, nevezetesen rágógumi, felfújható rágógumi, cukorka, és mentolos cukorkák.

(111) 198.886 (151) 2009.11.04.
(210) M 09 00397 (220) 2008.12.01.

(732) Made in Space Zártkörűen Működő Részvénytársaság, Budapest (HU)

(541) SPACE WE CREATE

(511) 41 Akadémiák (oktatás), alkotóműhelyek szervezése és lebonyolítása (gyakorlat), bálók szervezése, elektronikus könyvek és folyóiratok on-line kiadása, eszmecsere, kollokviumok szervezése és lebonyolítása, feliratozása (filmek) filmgyártás, filmstúdiók filmszínházak üzemeltetése, fordítói szolgáltatások, gyakorlati képzés [szemléltetés], hangstúdiók szolgáltatásai, karaoke szolgáltatások nyújtása, klubszolgáltatások (szórakoztatás vagy oktatás), konferenciák szervezése és lebonyolítása, kongresszusok szervezése és lebonyolítása, könyvkiadás, kulturális vagy nevelési célú kiállítások szervezése, múzeumi szolgáltatások (bemutatók, kiállítások), oktatás, oktatási tárgyú információk, on-line elérhető elektronikus publikációk, nem letölthető, on-line játékok szolgáltatása számítógépes hálózathálóból, óvodák (nevelés), rádió- és televízióprogramok készítése, riporter szolgáltatások, sport edzőtábori szolgáltatások, szemináriumok rendezése és vezetése, szimpóziumok szervezése és lebonyolítása, színházi produkciók, szinkronizálás, színpadi díszletek kölcsönzése, szórakoztatás, szórakoztatási tárgyú információk, szövegek kiadása, (nem reklám-célú), televíziós szórakoztatás, videofilmgyártás, videokamerák kölcsönzése, videoszalagok gyártása video (szalagra) filmzés, zene összeállítása, zenés kabarék, varieték, állatidomítás, éjszakai klubok, élő előadások bemutatása.

(111) 198.887 (151) 2009.11.04.
(210) M 09 00243 (220) 2009.01.29.

(732) Móraváros Kereskedelmi Központ Kft., Budapest (HU)

| | | | |
|---|---|--|-------------------|
| (546) |  | (111) 198.890 | (151) 2009.11.05. |
| | | (210) M 03 04366 | (220) 2003.10.16. |
| | | (732) DATALIB Számítástechnikai és Szolgáltató Bt., Albertirsa (HU); COMPULIB Bt., Budapest (HU) | |
| | | (541) SZIKLA | |
| (511) 35 | Kereskedelmi vagy reklámcélú vásárok szervezése. | <p>(511) 38 Elektronikus hirdetőtábla szolgáltatás, elektronikus levelezés, e-mail, hozzáférés biztosítása számítógépes világhálózhoz, számítógép terminálok közötti összeköttetés, üzenetek és képek továbbítása számítógép segítségével, információszolgáltatás Interneten keresztül.</p> <p>42 Könyvtári számítógépes programok adatainak és adatoknak átalakítása, könyvtári számítógépes programok installációja, könyvtári számítógépprogramok sokszorosítása, számítógépek kölcsönzése, könyvtári számítógépes adatok helyreállítása, könyvtári számítógépes rendszerek tervezése, könyvtári számítógépes rendszerelemzés, számítógéphardverrel kapcsolatos tanácsadás, könyvtári számítógépprogramok kidolgozása, könyvtári számítógépprogramok korszerűsítése, könyvtári számítógépprogramok kölcsönzése könyvtári számítógép-programozás, könyvtári számítógép-szoftver fenntartása.</p> | |
| 36 | Ingatlankezelés. | | |
| (111) 198.888 | | (151) 2009.11.04. | |
| (210) M 09 00534 | | (220) 2009.03.02. | |
| (732) Vylyan Vinum Borászati Kft., Kisharsány (HU) | | | |
| (546) |  | | |
| (511) 33 | Alkoholos italok (sörök kivételével). | | |

A rovat 221 db közlést tartalmaz.

A rovatban meghirdetett lajstromozott védjegyek: 196.945, 198.336–198.340, 198.342–198.345, 198.360, 198.361, 198.614, 198.615, 198.619, 198.644–198.649, 198.666–198.679, 198.690, 198.693–198.738, 198.741–198.754, 198.756–198.768, 198.770–198.788, 198.791–198.814, 198.816–198.861, 198.863–198.872, 198.877–198.888, 198.890

Védjegyoltalom megszűnése I.

| Védjegyoltalom megszűnése megújítás nélküli lejárat miatt | |
|--|---|
| (111) 128.326 (210) M 89 00761 (180) 2009.03.23 | (111) 157.110 (210) M 99 01402 (180) 2009.03.23 |
| (111) 128.329 (210) M 89 00768 (180) 2009.03.24 | (111) 157.111 (210) M 99 01403 (180) 2009.03.23 |
| (111) 128.336 (210) M 89 00824 (180) 2009.03.30 | (111) 157.112 (210) M 99 01404 (180) 2009.03.23 |
| (111) 128.337 (210) M 89 00825 (180) 2009.03.30 | (111) 157.113 (210) M 99 01405 (180) 2009.03.23 |
| (111) 128.348 (210) M 89 00862 (180) 2009.03.31 | (111) 157.114 (210) M 99 01406 (180) 2009.03.23 |
| (111) 128.359 (210) M 89 00588 (180) 2009.03.02 | (111) 157.115 (210) M 99 01445 (180) 2009.03.25 |
| (111) 128.375 (210) M 89 00692 (180) 2009.03.16 | (111) 157.385 (210) M 99 01371 (180) 2009.03.22 |
| (111) 128.388 (210) M 89 00798 (180) 2009.03.29 | (111) 157.628 (210) M 99 01444 (180) 2009.03.25 |
| (111) 128.389 (210) M 89 00799 (180) 2009.03.29 | (111) 158.028 (210) M 99 01447 (180) 2009.03.25 |
| (111) 128.390 (210) M 89 00818 (180) 2009.03.30 | (111) 158.196 (210) M 99 01173 (180) 2009.03.11 |
| (111) 128.402 (210) M 89 00732 (180) 2009.03.21 | (111) 158.430 (210) M 99 01326 (180) 2009.03.22 |
| (111) 139.422 (210) M 89 00765 (180) 2009.03.24 | (111) 158.550 (210) M 99 01319 (180) 2009.03.19 |
| (111) 156.757 (210) M 99 01435 (180) 2009.03.24 | (111) 158.634 (210) M 99 01573 (180) 2009.03.31 |
| | (111) 158.719 (210) M 99 01471 (180) 2009.03.26 |

Nemzeti védjegyoltalom megszűnése I.

| | |
|---|---|
| (111) 158.850 (210) M 99 00957 (180) 2009.03.01 | (111) 158.885 (210) M 99 01005 (180) 2009.03.03 |
| (111) 158.851 (210) M 99 00973 (180) 2009.03.02 | (111) 158.886 (210) M 99 01006 (180) 2009.03.03 |
| (111) 158.852 (210) M 99 00974 (180) 2009.03.02 | (111) 158.887 (210) M 99 01007 (180) 2009.03.03 |
| (111) 158.853 (210) M 99 00976 (180) 2009.03.02 | (111) 158.888 (210) M 99 01010 (180) 2009.03.04 |
| (111) 158.854 (210) M 99 00978 (180) 2009.03.02 | (111) 158.889 (210) M 99 01012 (180) 2009.03.04 |
| (111) 158.855 (210) M 99 00982 (180) 2009.03.02 | (111) 158.891 (210) M 99 01016 (180) 2009.03.04 |
| (111) 158.856 (210) M 99 00983 (180) 2009.03.02 | (111) 158.892 (210) M 99 01017 (180) 2009.03.04 |
| (111) 158.857 (210) M 99 00985 (180) 2009.03.03 | (111) 158.893 (210) M 99 01018 (180) 2009.03.04 |
| (111) 158.858 (210) M 99 00986 (180) 2009.03.03 | (111) 158.894 (210) M 99 01019 (180) 2009.03.04 |
| (111) 158.860 (210) M 99 00988 (180) 2009.03.03 | (111) 158.917 (210) M 99 01504 (180) 2009.03.29 |
| (111) 158.861 (210) M 99 00989 (180) 2009.03.03 | (111) 158.918 (210) M 99 01505 (180) 2009.03.29 |
| (111) 158.878 (210) M 99 00997 (180) 2009.03.03 | (111) 158.919 (210) M 99 01506 (180) 2009.03.29 |
| (111) 158.879 (210) M 99 00998 (180) 2009.03.03 | (111) 158.920 (210) M 99 01501 (180) 2009.03.29 |
| (111) 158.881 (210) M 99 01000 (180) 2009.03.03 | (111) 158.921 (210) M 99 01507 (180) 2009.03.29 |
| (111) 158.884 (210) M 99 01004 (180) 2009.03.03 | (111) 158.922 (210) M 99 01508 (180) 2009.03.29 |

Nemzeti védjegyoltalom megszűnése I.

| | |
|---|---|
| (111) 158.923 (210) M 99 01509 (180) 2009.03.29 | (111) 159.917 (210) M 99 01090 (180) 2009.03.08 |
| (111) 158.924 (210) M 99 01510 (180) 2009.03.29 | (111) 159.922 (210) M 99 01116 (180) 2009.03.09 |
| (111) 158.925 (210) M 99 01511 (180) 2009.03.30 | (111) 159.923 (210) M 99 01117 (180) 2009.03.09 |
| (111) 158.926 (210) M 99 01526 (180) 2009.03.30 | (111) 159.924 (210) M 99 01118 (180) 2009.03.09 |
| (111) 158.927 (210) M 99 01531 (180) 2009.03.30 | (111) 159.926 (210) M 99 01101 (180) 2009.03.08 |
| (111) 158.928 (210) M 99 01532 (180) 2009.03.30 | (111) 159.983 (210) M 99 00984 (180) 2009.03.03 |
| (111) 159.837 (210) M 99 01008 (180) 2009.03.03 | (111) 159.985 (210) M 99 01057 (180) 2009.03.05 |
| (111) 159.904 (210) M 99 01041 (180) 2009.03.05 | (111) 159.986 (210) M 99 01058 (180) 2009.03.05 |
| (111) 159.906 (210) M 99 01061 (180) 2009.03.05 | (111) 159.987 (210) M 99 01060 (180) 2009.03.05 |
| (111) 159.908 (210) M 99 01065 (180) 2009.03.05 | (111) 159.988 (210) M 99 01086 (180) 2009.03.08 |
| (111) 159.912 (210) M 99 01082 (180) 2009.03.08 | (111) 159.989 (210) M 99 01092 (180) 2009.03.08 |
| (111) 159.913 (210) M 99 01084 (180) 2009.03.08 | (111) 159.994 (210) M 99 01126 (180) 2009.03.09 |
| (111) 159.914 (210) M 99 01085 (180) 2009.03.08 | (111) 160.002 (210) M 99 01156 (180) 2009.03.10 |
| (111) 159.915 (210) M 99 01088 (180) 2009.03.08 | (111) 160.003 (210) M 99 01193 (180) 2009.03.12 |
| (111) 159.916 (210) M 99 01089 (180) 2009.03.08 | (111) 160.005 (210) M 99 01272 (180) 2009.03.18 |

Nemzeti védjegyoltalom megszűnése I.

| | |
|---|--|
| (111) 160.007 (210) M 99 01335 (180) 2009.03.22 | (111) 161.361 (210) M 99 00130 (180) 2009.01.14 |
| (111) 160.009 (210) M 99 01355 (180) 2009.03.22 | (111) 162.638 (210) M 99 01424 (180) 2009.03.24 |
| (111) 160.010 (210) M 99 01440 (180) 2009.03.24 | (111) 162.640 (210) M 99 01426 (180) 2009.03.24 |
| (111) 160.096 (210) M 99 01125 (180) 2009.03.09 | (111) 162.641 (210) M 99 01427 (180) 2009.03.24 |
| (111) 160.097 (210) M 99 01158 (180) 2009.03.10 | (111) 163.285 (210) M 99 00370 (180) 2009.01.27 |
| (111) 160.098 (210) M 99 01184 (180) 2009.03.11 | A rovat 105 db közlést tartalmaz. |
| (111) 160.099 (210) M 99 01237 (180) 2009.03.16 | Védjegyoltalom megszűnése lemondás miatt |
| (111) 160.100 (210) M 99 01270 (180) 2009.03.18 | (111) 193.002 (732) dr. Schmidég László György, Budapest (HU) |
| (111) 160.772 (210) M 99 01104 (180) 2009.03.09 | (111) 194.265 (732) ALMIL Magyarország Gyártó és Kereskedelmi Kft., Keszü (HU) |
| (111) 160.773 (210) M 99 01106 (180) 2009.03.09 | A rovat 2 db közlést tartalmaz. |
| (111) 160.774 (210) M 99 01105 (180) 2009.03.09 | Védjegyoltalom törlése |
| (111) 160.775 (210) M 99 01107 (180) 2009.03.09 | (111) 177.124 (732) Budalakk Innova Kft., Budapest (HU) (740) Várnai Anikó, INTERINNO Szabadalmi Iroda, Budapest |
| (111) 161.097 (210) M 99 01103 (180) 2009.03.09 | (111) 196.525 (732) OptiSun Kft., Miskolc (HU) (740) Karaffy Erzsébet szabadalmi ügyvivő, Miskolc |
| | A rovat 2 db közlést tartalmaz. |

Védjegyoltalom megújítása I.

| | |
|---|--|
| (111) 115.140 (732) Merck KGaA , Darmstadt (DE) | (111) 128.652 (732) TIMESCO Befektetési és Fejlesztési Zártkörűen Működő Részvénytársaság, Budapest (HU) |
| (111) 121.203 (732) Bábolna Környezetbiológiai Központ Korlátolt Felelősségű Társaság, Budapest (HU) | (111) 128.848 (732) DELB B.V., Zoetermeer (NL) |
| (111) 121.358 (732) Holophane Europe Ltd., Bletchley, Milton-Keynes (GB) | (111) 129.172 (732) NutraSweet Property Holdings, Inc. (Delaware állam törvényei szerint működő vállalat), Chicago, Illinois (US) |
| (111) 121.612 (732) Zenith Electronics LLC, Lincolnshire, Illinois (US) | (111) 129.421 (732) Seiko Holdings Kabushiki Kaisha (trading as Seiko Holdings Corporation), Tokió (JP) |
| (111) 121.762 (732) The Timken Company (Ohio állam törvényei szerint működő vállalat), Canton, Ohio (US) | (111) 129.627 (732) Estee Lauder Cosmetics Ltd., Agincourt, Ontario (CA) |
| (111) 121.871 (732) I.W.S. NOMINEE COMPANY LIMITED, London (GB) | (111) 129.630 (732) Pioneer Industrial Corporation, Taipei, ROC (TW) |
| (111) 122.321 (732) DC Comics, New York, New York (US) | (111) 129.687 (732) General Mills, Inc., Minneapolis, Minnesota (US) |
| (111) 122.378 (732) Akzo Nobel Coatings Zrt., Tiszaújváros (HU) | (111) 129.848 (732) E.I. Du Pont de Nemours and Company, Wilmington, Delaware (US) |
| (111) 122.379 (732) Akzo Nobel Coatings Zrt., Tiszaújváros (HU) | (111) 129.854 (732) Hearst Communications, Inc., New York (US) |
| (111) 122.380 (732) Akzo Nobel Coatings Zrt., Tiszaújváros (HU) | (111) 130.048 (732) L'OREAL, Société anonyme, Paris (FR) |
| (111) 122.388 (732) Akzo Nobel Coatings Zrt., Tiszaújváros (HU) | (111) 130.266 (732) Cirrus System, LLC, Purchase, New York (US) |
| (111) 122.389 (732) Akzo Nobel Coatings Zrt., Tiszaújváros (HU) | (111) 130.542 (732) Magyar Posta Zártkörűen Működő Részvénytársaság, Budapest (HU) |
| (111) 122.390 (732) Akzo Nobel Coatings Zrt., Tiszaújváros (HU) | (111) 131.215 (732) Hearst Communications, Inc., New York (US) |
| (111) 122.406 (732) UNIQEMA AMERICAS LLC, New Castle, Wilmington, Delaware (US) | (111) 131.568 (732) NIHON NOHYAKU CO., LTD., Tokió (JP) |
| (111) 122.407 (732) UNIQEMA AMERICAS LLC, New Castle, Wilmington, Delaware (US) | (111) 135.136 (732) Intel Corporation, Santa Clara, California (US) |
| (111) 122.558 (732) Ineos Europe Limited, Middlesex (GB) | (111) 138.029 (732) Century 21 Real Estate LLC, Parsippany, New Jersey (US) |
| (111) 123.521 (732) Akzo Nobel Coatings Zrt., Tiszaújváros (HU) | |

Nemzeti védjegyoltalom megújítása I.

| | |
|--|--|
| (111) 156.577 (732) Debreceni Csoport Húsipari Korlátolt Felelősségű Társaság, Szolnok (HU) | (111) 161.163 (732) Magyar RTL Televízió Zártkörűen Működő Részvénytársaság, Budapest (HU) |
| (111) 158.328 (732) Kabushiki Kaisha Sony Computer Entertainment (also trading as Sony Computer Entertainment Inc.), Tokyo (JP) | (111) 161.244 (732) E.I. du Pont de Nemours and Company, Wilmington, Delaware (US) |
| (111) 159.150 (732) ABBOTT LABORATORIES, Abbott Park, Illinois (US) | (111) 161.285 (732) E.I. du Pont de Nemours and Company, Wilmington, Delaware (US) |
| (111) 159.278 (732) Kilián Árpád, Budapest (HU) | (111) 161.287 (732) E.I. du Pont de Nemours and Company, Wilmington, Delaware (US) |
| (111) 159.477 (732) AEGON Magyarország Általános Biztosító Zártkörűen Működő Részvénytársaság, Budapest (HU) | (111) 161.289 (732) E.I. du Pont de Nemours and Company, Wilmington, Delaware (US) |
| (111) 160.219 (732) Vaillant Saunier Duval Kft., Budapest (HU) | (111) 161.295 (732) E.I. du Pont de Nemours and Company, Wilmington, Delaware (US) |
| (111) 160.274 (732) Németh Attila, Celldömök (HU) | (111) 161.414 (732) E.I. du Pont de Nemours and Company, Wilmington, Delaware (US) |
| (111) 160.330 (732) Biomed Kft., Budapest (HU) | (111) 161.497 (732) Paramount Pictures Corporation (Delaware állam törvényei szerint működő vállalat), Los Angeles, Kalifornia (US) |
| (111) 160.385 (732) Magyar Telekom Nyrt., Budapest (HU) | (111) 161.716 (732) Caracalla Fürdő-Szoba-Bútor Kereskedelmi és Szolgáltató Kft., Budapest (HU) |
| (111) 160.557 (732) Nyíregyháza Plaza Ingatlanfejlesztő és Befektetési Korlátolt Felelősségű Társaság, Budapest (HU) | (111) 161.768 (732) Cooper Building Kft., Budapest (HU) |
| (111) 160.560 (732) Collegium Gladiatorium Kulturális Hagyományörző Egyesület, Vác (HU) | (111) 161.789 (732) Berol Corporation (Delaware állam törvényei szerint működő cég), Atlanta, Georgia (US) |
| (111) 160.935 (732) Magyar RTL Televízió Zártkörűen Működő Részvénytársaság, Budapest (HU) | (111) 161.928 (732) Hyundai Motor Company, Seoul (KR) |
| (111) 161.051 (732) Magyar RTL Televízió Zártkörűen Működő Részvénytársaság, Budapest (HU) | (111) 162.246 (732) Perfekt-Power Kft., Budapest (HU) |
| (111) 161.071 (732) Magyar RTL Televízió Zártkörűen Működő Részvénytársaság, Budapest (HU) | (111) 162.327 (732) THE GILLETTE COMPANY (Delaware állam törvényei szerint működő vállalat), Boston, Massachusetts (US) |
| (111) 161.072 (732) Magyar RTL Televízió Zártkörűen Működő Részvénytársaság, Budapest (HU) | (111) 162.350 (732) Magyar RTL Televízió Zrt., Budapest (HU) |
| (111) 161.094 (732) FŐFOTO Kft., Budapest (HU) | (111) 162.468 (732) VÁRDA-DRINK Szeszipari Rt., Kisvárdai (HU) |
| (111) 161.144 (732) ENERGOTEST Diagnosztikai és Automatizálási Kft., Dunaharaszti (HU) | (111) 162.527 (732) Sanoma Budapest Zrt., Budapest (HU) |

Nemzeti védjegyoltalom megújítása I.

| | |
|--|--|
| (111) 162.537 (732) Pannon GSM Távközlési Zrt., Törökbálint (HU) | (111) 163.810 (732) UNICHEMA CHEMIE BV, Gouda (NL) |
| (111) 162.694 (732) Perfekt-Power Kft., Budapest (HU) | (111) 163.814 (732) Citizen Tokei Kabushiki Kaisha (Citizen Watch Co. Ltd.), Nishi-Tokyo-shi, Tokyo (JP) |
| (111) 162.695 (732) Perfekt-Power Kft., Budapest (HU) | (111) 163.817 (732) Dreher Sörgyárok Zártkörűen Működő Részvénytársaság, Budapest (HU) |
| (111) 162.703 (732) ICI Interaktív Kommunikációs Zrt., Budapest (HU) | (111) 163.999 (732) Péter József, Nagykanizsa (HU) |
| (111) 162.711 (732) NATUR-FOOD Kft., Budakalász (HU) | (111) 164.129 (732) The Glidden Company (Delaware állam törvényei szerint működő vállalat), Cleveland, Ohio (US) |
| (111) 162.944 (732) WashTec Holding GmbH, Augsburg D-86153 (DE) | (111) 164.247 (732) MMI-IPCO, LLC, Lawrence, Massachusetts, Delaware (US) |
| (111) 162.954 (732) MASCO Biztonságtechnikai és Nyílászáró Automatizálási Ker. Kft., Budapest (HU) | (111) 164.248 (732) MMI-IPCO, LLC, Lawrence, Massachusetts, Delaware (US) |
| (111) 163.286 (732) Orpana, Heikki Antero, Budapest (HU); Rautanen, Rauli Kaleno, Budapest (HU) | (111) 164.249 (732) Vaillant Saunier Duval Kft., Budapest (HU) |
| (111) 163.522 (732) Guangdong Foodstuffs Import & Export (Group) Corporation, Guangzhou (CN) | (111) 164.304 (732) ELI LILLY AND COMPANY (Indiana állam törvényei szerint működő vállalat), Indianapolis, Indiana (US) |
| (111) 163.524 (732) GUANGDONG Foodstuffs Import & Export (Group) Corporation, Guangzhou (CN) | (111) 164.315 (732) Zeon Corporation, Tokió (JP) |
| (111) 163.525 (732) Kabushiki Kaisha Kawai Gakki Seisakusho also trading as Kawai Musical Instruments MFG. Co. Ltd., Hamamatsu-shi, Shizuoka-ken (JP) | (111) 164.404 (732) Kiss Róbert Richard, Budapest (HU) |
| (111) 163.558 (732) Varró Béla, Budapest (HU) | (111) 164.621 (732) NABI Gyártó és Kereskedelmi Kft., Budapest (HU) |
| (111) 163.571 (732) Ebolt Internetes Kereskedelmi és Szolgáltató Kft., Budapest (HU) | (111) 164.632 (732) Allergan, Inc. (Delaware államban bejegyzett cég), Irvine, Kalifornia (US) |
| (111) 163.572 (732) Ebolt Internetes Kereskedelmi és Szolgáltató Kft., Budapest (HU) | (111) 164.683 (732) Erős Attila, Sárísáp (HU) |
| (111) 163.614 (732) Visteon Corporation, Dearborn, Michigan (US) | (111) 164.689 (732) Volcom, Inc. (Delaware állam törvényei szerint működő vállalat), Costa Mesa, California (US) |
| (111) 163.615 (732) Visteon Corporation (Delaware állam törvényei szerint működő vállalat), Dearborn, Michigan állam (US) | (111) 164.690 (732) Esprit International, New York, New York (US) |
| (111) 163.766 (732) Magyar Telekom Nyrt., Budapest (HU) | (111) 164.691 (732) Esprit International, New York, New York (US) |
| (111) 163.774 (732) PizzaExpress Limited, Middlesex (GB) | (111) 164.738 (732) Akzo Nobel Coatings Zrt., Tiszaújváros (HU) |
| | (111) 164.845 (732) SZATMÁRI Konzervgyár Kft., Tyukod (HU) |

Nemzeti védjegyoltalom megújítása I.

| | |
|---|---|
| (111) 165.159 (732) Volcom, Inc. (Delaware állam törvényei szerint működő vállalat), Costa Mesa, California (US) | (111) 168.186 (732) Nautica Apparel, Inc. (Delaware államban bejegyzett cég), New York, New York (US) |
| (111) 165.219 (732) SMC Corporation, Tokyo (JP) | (111) 168.423 (732) GAP (ITM) INC. (California államban bejegyzett cég), San Francisco, California (US) |
| (111) 165.220 (732) Red Sea Hotels Ltd., Herzliya Pituach (IL) | (111) 168.500 (732) Genzyme Corporation (Massachusetts állam törvényei szerint működő vállalat), Cambridge, Massachusetts (US) |
| (111) 165.248 (732) B.E. International Foods Limited, London (GB) | (111) 168.615 (732) Eli Lilly and Company (Indiana állam törvényei szerint működő vállalat), Indianapolis, Indiana (US) |
| (111) 165.685 (732) Red Sea Hotels Ltd., Herzliya Pituach (IL) | (111) 168.869 (732) Allergan, Inc. (Delaware államban bejegyzett cég), Irvine, Kalifornia (US) |
| (111) 165.903 (732) MMI-IPCO, LLC, Lawrence, Massachusetts, Delaware (US) | (111) 168.994 (732) CEVA SANTE ANIMALE, Libourne (FR) |
| (111) 165.904 (732) MMI-IPCO, LLC, Lawrence, Massachusetts, Delaware (US) | (111) 169.603 (732) CERTA Zárgyártó, Présöntő, Szerszámkészítő Kft., Fót (HU) |
| (111) 166.013 (732) Motorola, Inc. (Delaware államban bejegyzett cég), Schaumburg, Illinois (US) | (111) 170.129 (732) Kyocera Corporation, Kyoto (JP) |
| (111) 166.111 (732) Allergan, Inc. (Delaware államban bejegyzett cég), Irvine, Kalifornia (US) | (111) 170.408 (732) Aveda Corporation (Delaware állam törvényei szerint működő vállalat), Minneapolis, Minnesota (US) |
| (111) 166.245 (732) INTEL CORPORATION, Santa Clara, California (US) | (111) 171.001 (732) Intel Corporation, Santa Clara, Kalifornia (US) |
| (111) 166.638 (732) POLI-FARBE Vegyipari Kft., Bócsa (HU) | (111) 173.751 (732) Kabushiki Kaisha Hitachi Seisakusho (d.b.a. Hitachi, Ltd.), Tokió (JP) |
| (111) 166.695 (732) jbs undertojet a/s, Herning (DK) | (111) 173.862 (732) PARTIUM '70 Műanyagipari Zártkörűen Működő Részvénytársaság, Debrecen (HU) |
| (111) 167.312 (732) Nautica Apparel, Inc. (Delaware államban bejegyzett cég), New York, New York (US) | (111) 176.482 (732) DYMOL Vegyi, Ipari és Szolgáltató Kft., Kistarcsa (HU) |
| (111) 167.794 (732) Allergan, Inc. (Delaware államban bejegyzett cég), Irvine, Kalifornia (US) | (111) 176.730 (732) ADIGE Kft., Budapest (HU) |
| (111) 167.902 (732) Eisai R&D Management Co., Ltd., Tokyo (JP) | (111) 198.449 (732) Union Bancaire Privée, UBP, Geneve 1 (CH) |
| (111) 167.903 (732) PizzaExpress Limited, Middlesex (GB) | |
| (111) 168.090 (732) GAP (ITM) INC. (California államban bejegyzett cég), San Francisco, California (US) | |

A rovat 136 db közlést tartalmaz.

Vegyes védjegyközlemények I.

| Jogutódlás | |
|---|--|
| (111) 116.446 (732) BÉVÉEM Növényvédőszergyártó és Kereskedelmi Kft., Budapest (HU) | (111) 156.498 (732) BÉVÉEM Növényvédőszergyártó és Kereskedelmi Kft., Budapest (HU) |
| (111) 117.566 (732) Seiko Watch Kabushiki Kaisha (trading as Seiko Watch Corporation), Tokyo (JP) | (111) 156.577 (732) Debreceni Csoport Húsipari Korlátolt Felelősségű Társaság, Szolnok (HU) |
| (111) 121.612 (732) Zenith Electronics LLC, Lincolnshire, Illinois (US) | (111) 158.661 (732) Orange Brand Services Limited, Bristol (GB) |
| (111) 122.406 (732) UNIQEMA AMERICAS LLC, New Castle, Wilmington, Delaware (US) | (111) 160.330 (732) Biomed Kft., Budapest (HU) |
| (111) 122.407 (732) UNIQEMA AMERICAS LLC, New Castle, Wilmington, Delaware (US) | (111) 160.464 (732) Orange Brand Services Limited, Bristol (GB) |
| (111) 122.469 (732) BÉVÉEM Növényvédőszergyártó és Kereskedelmi Kft., Budapest (HU) | (111) 160.465 (732) Orange Brand Services Limited, Bristol (GB) |
| (111) 124.609 (732) Sta-Rite Industries, LLC, Delavan, WI (US) | (111) 162.711 (732) NATUR-FOOD Kft., Budakalász (HU) |
| (111) 132.170 (732) ENS CO.,LTD., Kyungkido (KR) | (111) 163.814 (732) Citizen Tokei Kabushiki Kaisha (Citizen Watch Co. Ltd.), Nishi-Tokyo-shi, Tokyo (JP) |
| (111) 134.422 (732) Easton Sports, Inc., Van Nuys, Kalifornia (US) | (111) 163.886 (732) Iroko Cardio LLC, Philadelphia, Pennsylvania (US) |
| (111) 136.741 (732) Budapesti Piac Kereskedelmi Zrt., Budapest (HU) | (111) 165.996 (732) WYBOROWA S.A., Poznan (PL) |
| (111) 139.824 (732) SUNCOR ENERGY INC., Calgary, Alberta (CA) | (111) 167.902 (732) Eisai R&D Management Co., Ltd., Tokyo (JP) |
| (111) 147.061 (732) SUNCOR ENERGY INC., Calgary, Alberta (CA) | (111) 169.912 (732) Citizen Tokei Kabushiki Kaisha (Citizen Watch Co. Ltd.), Nishi-Tokyo-shi, Tokyo (JP) |
| (111) 147.204 (732) Iroko Cardio LLC, Philadelphia, Pennsylvania (US) | (111) 172.676 (732) Orange Brand Services Limited, Bristol (GB) |
| (111) 149.953 (732) Orange Brand Services Limited, Bristol (GB) | (111) 172.944 (732) Orange Brand Services Limited, Bristol (GB) |
| (111) 153.608 (732) Orange Brand Services Limited, Bristol (GB) | (111) 173.862 (732) PARTIUM '70 Műanyagipari Zártkörűen Működő Részvénytársaság, Debrecen (HU) |
| (111) 154.552 (732) Iroko Cardio LLC, Philadelphia, Pennsylvania (US) | (111) 174.627 (732) ÉDENKERT 2003 Mezőgazdasági, Kereskedelmi és Szolgáltató Kft., Pápa (HU) |

Nemzeti vegyes védjegyközlemények I.

| | |
|--|---|
| (111) 175.478 (732) Rica Hungária Zrt., Budapest (HU) | (111) 188.032 (732) Expressz Magyarország Zrt., Budapest (HU) |
| (111) 175.683 (732) Eisai R&D Management Co., Ltd., Tokyo (JP) | (111) 188.081 (732) Update Magyarország Kereskedelmi és Szolgáltató Zrt., Budapest (HU) |
| (111) 175.921 (732) Siófok Város Önkormányzata, Siófok (HU) | (111) 188.082 (732) Update Magyarország Kereskedelmi és Szolgáltató Zrt., Budapest (HU) |
| (111) 175.922 (732) Siófok Város Önkormányzata, Siófok (HU) | (111) 188.094 (732) Update Magyarország Kereskedelmi és Szolgáltató Zrt., Budapest (HU) |
| (111) 176.649 (732) DESA POLAND Sp.Z.oo, Gadki (PL) | (111) 188.296 (732) Budapesti Piac Kereskedelmi Zrt., Budapest (HU) |
| (111) 176.658 (732) Eisai R&D Management Co., Ltd., Tokyo (JP) | (111) 188.301 (732) ÖKO-Pack Csomagolási Hulladékok Kezelését Koordináló Szervezet Nonprofit Közhasznú Kft., Budapest (HU) |
| (111) 176.730 (732) ADIGE Kft., Budapest (HU) | (111) 188.624 (732) Wágner László, Dunaharaszti (HU) |
| (111) 176.951 (732) Orange Brand Services Limited, Bristol (GB) | (111) 189.126 (732) Dumasínház Kulturális Kft., Budapest (HU) |
| (111) 177.843 (732) Debreceni Csoport Húsipari Korlátolt Felelősségű Társaság, Szolnok (HU) | (111) 190.049 (732) Innopharm LLC, Newark (US) |
| (111) 179.814 (732) Speed Hungary Korlátolt Felelősségű Társaság, Budapest (HU) | (111) 190.060 (732) Innopharm LLC, Newark (US) |
| (111) 180.938 (732) PharmaSwiss SA, Zug (CH) | (111) 190.444 (732) Salty and Sweet Kft., Budapest (HU) |
| (111) 181.410 (732) WYBOROWA S.A., Poznan (PL) | (111) 191.033 (732) Innopharm LLC, Newark (US) |
| (111) 183.047 (732) DEMANDY-HUNGARY Kft., Budapest (HU) | (111) 191.417 (732) Salty and Sweet Kft., Budapest (HU) |
| (111) 183.208 (732) Debreceni Csoport Húsipari Korlátolt Felelősségű Társaság, Szolnok (HU) | (111) 191.587 (732) Innopharm LLC, Newark (US) |
| (111) 185.302 (732) Budapesti Piac Kereskedelmi Zrt., Budapest (HU) | (111) 191.885 (732) ÖKO-Pack Csomagolási Hulladékok Kezelését Koordináló Szervezet Nonprofit Közhasznú Kft., Budapest (HU) |
| (111) 186.172 (732) Budapesti Piac Kereskedelmi Zrt., Budapest (HU) | (111) 193.039 (732) Innopharm LLC, Newark (US) |
| (111) 186.883 (732) Intervet International B.V., Boxmeer (NL) | (111) 193.052 (732) Innopharm LLC, Newark (US) |
| (111) 187.971 (732) Expressz Magyarország Zrt., Budapest (HU) | (111) 194.341 (732) HUMOR1 TV Zrt., Budapest (HU) |
| (111) 187.976 (732) Expressz Magyarország Zrt., Budapest (HU) | (111) 196.018 (732) Innopharm LLC, Newark (US) |
| (111) 188.011 (732) Expressz Magyarország Zrt., Budapest (HU) | |

Nemzeti vegyes védjegyközlemények I.

(111) 196.603
(732) Szalatnyai László, Budapest (HU)

(111) 196.739
(732) Filmservice Kft., Budapest (HU)

(111) 196.784
(732) Innopharm LLC, Newark (US)

A rovat 74 db közlést tartalmaz.

Képviseleti megbízás

(111) 119.462
(732) AKZO NOBEL COATINGS INTERNATIONAL B.V.,
ARNHEM (NL)
(740) DANUBIA Szabadalmi és Jogi Iroda Kft., Budapest

(111) 120.738
(732) Wm. Wrigley Jr. Company, Chicago, Illinois (US)
(740) Kovári és Társai Szabadalmi és Védjegy Iroda Kft., Budapest

(111) 121.358
(732) Holophane Europe Ltd., Bletchley, Milton-Keynes (GB)
(740) DANUBIA Szabadalmi és Jogi Iroda Kft., Budapest

(111) 121.762
(732) The Timken Company (Ohio állam törvényei szerint működő
vállalat), Canton, Ohio (US)
(740) S.B.G. & K. Ügyvédi Iroda, Budapest

(111) 121.871
(732) I.W.S. NOMINEE COMPANY LIMITED, London (GB)
(740) DANUBIA Szabadalmi és Jogi Iroda Kft., Budapest

(111) 122.321
(732) DC Comics, New York, New York (US)
(740) ADVOPATENT Szabadalmi és Védjegy Iroda, Budapest

(111) 146.325
(732) HERZ Szalámigyár Zártkörűen Működő Részvénytársaság
„f.a.”, Budapest (HU)
(740) MÁTRAHOLDING Gazdasági Tanácsadó Zrt.,
dr. Sütő Ágota, Budapest

(111) 147.581
(732) Népszabadság Zrt., Budapest (HU)
(740) dr. Németh Mónika, Budapest

(111) 150.657
(732) Akzo Nobel Coatings Zrt., Tiszaújváros (HU)
(740) DANUBIA Szabadalmi és Jogi Iroda Kft., Budapest

(111) 153.398
(732) WM. WRIGLEY JR. Company, Chicago, Illinois (US)
(740) Kovári és Társai Szabadalmi és Védjegy Iroda Kft., Budapest

(111) 153.400
(732) WM. WRIGLEY JR. Company, Chicago, Illinois (US)
(740) Kovári és Társai Szabadalmi és Védjegy Iroda Kft., Budapest

(111) 159.343
(732) LEIER HOLDING KFT., Győr (HU)
(740) dr. Márton Bernadett ügyvéd, Győr

(111) 159.354
(732) LEIER HOLDING KFT., Győr (HU)
(740) dr. Márton Bernadett ügyvéd, Győr

(111) 159.360
(732) LEIER HOLDING KFT., Győr (HU)
(740) dr. Márton Bernadett ügyvéd, Győr

(111) 159.362
(732) LEIER HOLDING KFT., Győr (HU)
(740) dr. Márton Bernadett ügyvéd, Győr

(111) 160.145
(732) HERZ Szalámigyár Zártkörűen Működő Részvénytársaság
„f.a.”, Budapest (HU)
(740) MÁTRAHOLDING Gazdasági Tanácsadó Zrt.,
dr. Sütő Ágota, Budapest

(111) 160.469
(732) Népszabadság Kiadó és Nyomdaipari Zártkörűen Működő
Részvénytársaság, Budapest (HU)
(740) dr. Németh Mónika, Budapest

(111) 160.772
(732) Harlequin Magyarország Kft., Tatabánya (HU)
(740) Kálmán, Szilasi, Sárközy és Társai Ügyvédi Iroda, Budapest

(111) 160.773
(732) Harlequin Magyarország Kft., Tatabánya (HU)
(740) Kálmán, Szilasi, Sárközy és Társai Ügyvédi Iroda, Budapest

(111) 160.774
(732) Harlequin Magyarország Kft., Tatabánya (HU)
(740) Kálmán, Szilasi, Sárközy és Társai Ügyvédi Iroda, Budapest

(111) 160.775
(732) Harlequin Magyarország Kft., Tatabánya (HU)
(740) Kálmán, Szilasi, Sárközy és Társai Ügyvédi Iroda, Budapest

(111) 160.838
(732) The Lubrizol Corporation, Wickliffe, Ohio (US)
(740) ADVOPATENT Szabadalmi és Védjegy Iroda, Budapest

(111) 161.097
(732) Harlequin Magyarország Kft., Tatabánya (HU)
(740) Kálmán, Szilasi, Sárközy és Társai Ügyvédi Iroda, Budapest

(111) 161.314
(732) Axel Springer-Budapest Kiadói Kft., Budapest (HU)
(740) Kálmán, Szilasi, Sárközy és Társai Ügyvédi Iroda, Budapest

(111) 161.347
(732) Axel Springer-Budapest Kiadói Kft., Budapest (HU)
(740) Kálmán, Szilasi, Sárközy és Társai Ügyvédi Iroda, Budapest

Nemzeti vegyes védjegyközlemények I.

| | |
|---|--|
| (111) 161.475 (732) HERZ Szalámigyár Zártkörűen Működő Részvénytársaság „f.a.”, Budapest (HU) (740) MÁTRAHOLDING Gazdasági Tanácsadó Zrt., dr. Sütő Ágota, Budapest | (111) 163.183 (732) Axel Springer-Budapest Kiadói Kft., Budapest (HU) (740) Kálmán, Szilasi, Sárközy és Társai Ügyvédi Iroda, Budapest |
| (111) 161.894 (732) Axel Springer-Budapest Kiadói Kft., Budapest (HU) (740) Kálmán, Szilasi, Sárközy és Társai Ügyvédi Iroda, Budapest | (111) 163.184 (732) Axel Springer-Budapest Kiadói Kft., Budapest (HU) (740) Kálmán, Szilasi, Sárközy és Társai Ügyvédi Iroda, Budapest |
| (111) 161.898 (732) Axel Springer-Magyarország Kft., Tatabánya (HU) (740) Kálmán, Szilasi, Sárközy és Társai Ügyvédi Iroda, Budapest | (111) 163.361 (732) HERZ Szalámigyár Zártkörűen Működő Részvénytársaság „f.a.”, Budapest (HU) (740) MÁTRAHOLDING Gazdasági Tanácsadó Zrt., dr. Sütő Ágota, Budapest |
| (111) 161.900 (732) Axel Springer-Budapest Kiadói Kft., Budapest (HU) (740) Kálmán, Szilasi, Sárközy és Társai Ügyvédi Iroda, Budapest | (111) 163.364 (732) HERZ Szalámigyár Zártkörűen Működő Részvénytársaság „f.a.”, Budapest (HU) (740) MÁTRAHOLDING Gazdasági Tanácsadó Zrt., dr. Sütő Ágota, Budapest |
| (111) 161.901 (732) Axel Springer-Budapest Kiadói Kft., Budapest (HU) (740) Kálmán, Szilasi, Sárközy és Társai Ügyvédi Iroda, Budapest | (111) 163.817 (732) Dreher Sörgyarak Zártkörűen Működő Részvénytársaság, Budapest (HU) (740) Aradszky és Képes Ügyvédi Iroda, Budapest |
| (111) 162.566 (732) HERZ Szalámigyár Zártkörűen Működő Részvénytársaság „f.a.”, Budapest (HU) (740) MÁTRAHOLDING Gazdasági Tanácsadó Zrt., dr. Sütő Ágota, Budapest | (111) 164.406 (732) Medgyesi József, Palotás (HU) (740) INTERINNO Szabadalmi Iroda, Budapest |
| (111) 162.579 (732) HERZ Szalámigyár Zártkörűen Működő Részvénytársaság „f.a.”, Budapest (HU) (740) MÁTRAHOLDING Gazdasági Tanácsadó Zrt., dr. Sütő Ágota, Budapest | (111) 165.524 (732) IMMOMILIARE Ingatlanbefektető és Vagyonkezelő Kft. „f.a.”, Budapest (HU) (740) YPLON Vagyonkezelő, Felszámoló és Pénzügyi Tanácsadó Kft., Budapest |
| (111) 162.637 (732) Axel Springer-Budapest Kiadói Kft., Budapest (HU) (740) Kálmán, Szilasi, Sárközy és Társai Ügyvédi Iroda, Budapest | (111) 166.638 (732) POLI-FARBE Vegyipari Kft., Bócsa (HU) (740) Gödölle, Kékes, Mészáros & Szabó Szabadalmi és Védjegy Iroda, Budapest |
| (111) 162.638 (732) Axel Springer-Budapest Kiadói Kft., Budapest (HU) (740) Kálmán, Szilasi, Sárközy és Társai Ügyvédi Iroda, Budapest | (111) 167.543 (732) Medgyesi József, Palotás (HU) (740) INTERINNO Szabadalmi Iroda, Budapest |
| (111) 162.640 (732) Axel Springer-Budapest Kiadói Kft., Budapest (HU) (740) Kálmán, Szilasi, Sárközy és Társai Ügyvédi Iroda, Budapest | (111) 169.453 (732) Medgyesi József, Palotás (HU) (740) INTERINNO Szabadalmi Iroda, Budapest |
| (111) 162.641 (732) Axel Springer-Budapest Kiadói Kft., Budapest (HU) (740) Kálmán, Szilasi, Sárközy és Társai Ügyvédi Iroda, Budapest | (111) 169.522 (732) Peek & Cloppenburg KG, Düsseldorf (DE) (740) Bogsch és Társai Ügyvédi Iroda, Budapest |
| (111) 162.664 (732) Axel Springer-Budapest Kiadói Kft., Budapest (HU) (740) Kálmán, Szilasi, Sárközy és Társai Ügyvédi Iroda, Budapest | (111) 171.358 (732) Medgyesi József, Palotás (HU) (740) INTERINNO Szabadalmi Iroda, Budapest |
| (111) 163.181 (732) Axel Springer-Budapest Kiadói Kft., Budapest (HU) (740) Kálmán, Szilasi, Sárközy és Társai Ügyvédi Iroda, Budapest | (111) 172.165 (732) Medgyesi József, Palotás (HU) (740) INTERINNO Szabadalmi Iroda, Budapest |
| (111) 163.182 (732) Axel Springer-Budapest Kiadói Kft., Budapest (HU) (740) Kálmán, Szilasi, Sárközy és Társai Ügyvédi Iroda, Budapest | (111) 172.816 (732) Axel Springer-Budapest Kiadói Kft., Budapest (HU) (740) Kálmán, Szilasi, Sárközy és Társai Ügyvédi Iroda, Budapest |

Nemzeti vegyes védjegyközlemények I.

| | |
|---|---|
| (111) 172.817 (732) Axel Springer-Budapest Kiadói Kft., Budapest (HU) (740) Kálmán, Szilasi, Sárközy és Társai Ügyvédi Iroda, Budapest | (111) 185.834 (732) Peek & Cloppenburg KG, Düsseldorf (DE) (740) Bogsch és Társai Ügyvédi Iroda, Budapest |
| (111) 172.935 (732) Medgyesi József, Palotás (HU) (740) INTERINNO Szabadalmi Iroda, Budapest | (111) 186.538 (732) Peek & Cloppenburg KG, Düsseldorf (DE) (740) Bogsch és Társai Ügyvédi Iroda, Budapest |
| (111) 173.139 (732) Népszabadság Kiadó és Nyomdaipari Zártkörűen Működő Részvénytársaság, Budapest (HU) (740) dr. Németh Mónika, Budapest | (111) 189.826 (732) Népszabadság Kiadó és Nyomdaipari Zártkörűen Működő Részvénytársaság, Budapest (HU) (740) dr. Németh Mónika, Budapest |
| (111) 173.283 (732) Népszabadság Kiadó és Nyomdaipari Zártkörűen Működő Részvénytársaság, Budapest (HU) (740) dr. Németh Mónika, Budapest | (111) 189.967 (732) Népszabadság Zrt., Budapest (HU) (740) dr. Németh Mónika, Budapest |
| (111) 173.298 (732) Axel Springer-Budapest Kft., Budapest (HU) (740) Kálmán, Szilasi, Sárközy és Társai Ügyvédi Iroda, Budapest | (111) 192.494 (732) Népszabadság Zrt., Budapest (HU) (740) dr. Németh Mónika, Budapest |
| (111) 173.299 (732) Axel Springer-Budapest Kft., Budapest (HU) (740) Kálmán, Szilasi, Sárközy és Társai Ügyvédi Iroda, Budapest | (111) 193.520 (732) Wm. Wrigley Jr. Company (Delaware állam törvényei szerint működő cég), Chicago, Illinois (US) (740) Kovári és Társai Szabadalmi és Védjegy Iroda Kft., Budapest |
| (111) 173.488 (732) BIOMED Kft., Budapest (HU) (740) INTERINNO Szabadalmi Iroda, Budapest | (111) 193.961 (732) Wm. Wrigley Jr. Company (Delaware állam törvényei szerint működő cég), Chicago, Illinois (US) (740) Kovári és Társai Szabadalmi és Védjegy Iroda Kft., Budapest |
| (111) 176.596 (732) HARLEQUIN Magyarország Kft., Tatabánya (HU) (740) Kálmán, Szilasi, Sárközy és Társai Ügyvédi Iroda, Budapest | (111) 193.962 (732) Wm. Wrigley Jr. Company, Chicago, Illinois (US) (740) Kovári és Társai Szabadalmi és Védjegy Iroda Kft., Budapest |
| (111) 176.597 (732) HARLEQUIN Magyarország Kft., Tatabánya (HU) (740) Kálmán, Szilasi, Sárközy és Társai Ügyvédi Iroda, Budapest | (111) 195.044 (732) Wm. Wrigley Jr. Company, Chicago, Illinois (US) (740) Kovári és Társai Szabadalmi és Védjegy Iroda Kft., Budapest |
| (111) 176.598 (732) HARLEQUIN Magyarország Kft., Tatabánya (HU) (740) Kálmán, Szilasi, Sárközy és Társai Ügyvédi Iroda, Budapest | (111) 196.244 (732) Népszabadság Zrt., Budapest (HU) (740) dr. Németh Mónika, Budapest |
| (732) MTG Metro Gratis Kft., Budapest (HU) (740) dr. Reisz Tamás, Reisz Ügyvédi Iroda, Budapest | (111) 196.376 (732) Wm. Wrigley Jr. Company, Chicago, Illinois (US) (740) Kovári és Társai Szabadalmi és Védjegy Iroda Kft., Budapest |
| (111) 182.356 (732) Harlequin Magyarország Kft., Tatabánya (HU) (740) Kálmán, Szilasi, Sárközy és Társai Ügyvédi Iroda, Budapest | (111) 198.884 (732) Wm. Wrigley Jr. Company, Chicago, Illinois (US) (740) Kovári és Társai Szabadalmi és Védjegy Iroda Kft., Budapest |
| (111) 183.050 (732) G-PUBLISHING Lapkiadó, Szolgáltató és Kereskedelmi Korlátolt Felelősségű Társaság, Budapest (HU) (740) dr. Lukovits Ügyvédi Iroda, Budapest | (111) 198.885 (732) Wm. Wrigley Jr. Company, Chicago, Illinois (US) (740) Kovári és Társai Szabadalmi és Védjegy Iroda Kft., Budapest |
| (111) 183.163 (732) Népszabadság Kiadó és Nyomdaipari Zártkörűen Működő Részvénytársaság, Budapest (HU) (740) dr. Németh Mónika, Budapest | A rovat 81 db közlést tartalmaz. |
| (111) 185.391 (732) Axel Springer-Budapest Korlátolt Felelősségű Társaság, Budapest (HU) (740) Kálmán, Szilasi, Sárközy és Társai Ügyvédi Iroda, Budapest | Képviselőt megszűnése |
| | (111) 119.462 (732) AKZO NOBEL COATINGS INTERNATIONAL B.V., ARNHEM (NL) |

Nemzeti vegyes védjegyközlemények I.

| | |
|---|--|
| (111) 120.738 (732) Wm. Wrigley Jr. Company, Chicago, Illinois (US) | (111) 161.097 (732) Harlequin Magyarország Kft., Tatabánya (HU) |
| (111) 121.358 (732) Holophane Europe Ltd., Bletchley, Milton-Keynes (GB) | (111) 161.314 (732) Axel Springer-Budapest Kiadói Kft., Budapest (HU) |
| (111) 121.762 (732) The Timken Company (Ohio állam törvényei szerint működő vállalat), Canton, Ohio (US) | (111) 161.347 (732) Axel Springer-Budapest Kiadói Kft., Budapest (HU) |
| (111) 121.871 (732) I.W.S. NOMINEE COMPANY LIMITED, London (GB) | (111) 161.475 (732) HERZ Szalámigyár Zártkörűen Működő Részvénytársaság „f.a.”, Budapest (HU) |
| (111) 122.321 (732) DC Comics, New York, New York (US) | (111) 161.894 (732) Axel Springer-Budapest Kiadói Kft., Budapest (HU) |
| (111) 146.325 (732) HERZ Szalámigyár Zártkörűen Működő Részvénytársaság „f.a.”, Budapest (HU) | (111) 161.898 (732) Axel Springer-Magyarország Kft., Tatabánya (HU) |
| (111) 147.581 (732) Népszabadság Zrt., Budapest (HU) | (111) 161.900 (732) Axel Springer-Budapest Kiadói Kft., Budapest (HU) |
| (111) 153.398 (732) WM. WRIGLEY JR. Company, Chicago, Illinois (US) | (111) 161.901 (732) Axel Springer-Budapest Kiadói Kft., Budapest (HU) |
| (111) 153.400 (732) WM. WRIGLEY JR. Company, Chicago, Illinois (US) | (111) 162.566 (732) HERZ Szalámigyár Zártkörűen Működő Részvénytársaság „f.a.”, Budapest (HU) |
| (111) 159.343 (732) LEIER HOLDING KFT., Győr (HU) | (111) 162.579 (732) HERZ Szalámigyár Zártkörűen Működő Részvénytársaság „f.a.”, Budapest (HU) |
| (111) 159.354 (732) LEIER HOLDING KFT., Győr (HU) | (111) 162.637 (732) Axel Springer-Budapest Kiadói Kft., Budapest (HU) |
| (111) 159.360 (732) LEIER HOLDING KFT., Győr (HU) | (111) 162.638 (732) Axel Springer-Budapest Kiadói Kft., Budapest (HU) |
| (111) 159.362 (732) LEIER HOLDING KFT., Győr (HU) | (111) 162.640 (732) Axel Springer-Budapest Kiadói Kft., Budapest (HU) |
| (111) 160.145 (732) HERZ Szalámigyár Zártkörűen Működő Részvénytársaság „f.a.”, Budapest (HU) | (111) 162.641 (732) Axel Springer-Budapest Kiadói Kft., Budapest (HU) |
| (111) 160.469 (732) Népszabadság Kiadó és Nyomdaipari Zártkörűen Működő Részvénytársaság, Budapest (HU) | (111) 162.664 (732) Axel Springer-Budapest Kiadói Kft., Budapest (HU) |
| (111) 160.772 (732) Harlequin Magyarország Kft., Tatabánya (HU) | (111) 163.181 (732) Axel Springer-Budapest Kiadói Kft., Budapest (HU) |
| (111) 160.773 (732) Harlequin Magyarország Kft., Tatabánya (HU) | (111) 163.182 (732) Axel Springer-Budapest Kiadói Kft., Budapest (HU) |
| (111) 160.774 (732) Harlequin Magyarország Kft., Tatabánya (HU) | (111) 163.183 (732) Axel Springer-Budapest Kiadói Kft., Budapest (HU) |
| (111) 160.775 (732) Harlequin Magyarország Kft., Tatabánya (HU) | (111) 163.184 (732) Axel Springer-Budapest Kiadói Kft., Budapest (HU) |

Nemzeti vegyes védjegyközlemények I.

| | |
|--|---|
| (111) 163.361 (732) HERZ Szalámigyár Zártkörűen Működő Részvénytársaság „f.a.”, Budapest (HU) | (111) 183.050 (732) G-PUBLISHING Lapkiadó, Szolgáltató és Kereskedelmi Korlátolt Felelősségű Társaság, Budapest (HU) |
| (111) 163.364 (732) HERZ Szalámigyár Zártkörűen Működő Részvénytársaság „f.a.”, Budapest (HU) | (111) 183.163 (732) Népszabadság Kiadó és Nyomdaipari Zártkörűen Működő Részvénytársaság, Budapest (HU) |
| (111) 163.817 (732) Dreher Sörgyárak Zártkörűen Működő Részvénytársaság, Budapest (HU) | (111) 185.391 (732) Axel Springer-Budapest Korlátolt Felelősségű Társaság, Budapest (HU) |
| (111) 164.643 (732) Lengyel Barna, Pilisborosjenő (HU) | (111) 185.834 (732) Peek & Cloppenburg KG, Düsseldorf (DE) |
| (111) 165.524 (732) IMMOMILIARE Ingatlanbefektető és Vagyonkezelő Kft. „f.a.”, Budapest (HU) | (111) 186.538 (732) Peek & Cloppenburg KG, Düsseldorf (DE) |
| (111) 165.578 (732) Gáspár Mátyás, Csákberény (HU) | (111) 189.826 (732) Népszabadság Kiadó és Nyomdaipari Zártkörűen Működő Részvénytársaság, Budapest (HU) |
| (111) 169.522 (732) Peek & Cloppenburg KG, Düsseldorf (DE) | (111) 189.967 (732) Népszabadság Zrt., Budapest (HU) |
| (111) 172.816 (732) Axel Springer-Budapest Kiadói Kft., Budapest (HU) | (111) 192.494 (732) Népszabadság Zrt., Budapest (HU) |
| (111) 172.817 (732) Axel Springer-Budapest Kiadói Kft., Budapest (HU) | (111) 193.520 (732) Wm. Wrigley Jr. Company (Delaware állam törvényei szerint működő cég), Chicago, Illinois (US) |
| (111) 173.139 (732) Népszabadság Kiadó és Nyomdaipari Zártkörűen Működő Részvénytársaság, Budapest (HU) | (111) 193.961 (732) Wm. Wrigley Jr. Company (Delaware állam törvényei szerint működő cég), Chicago, Illinois (US) |
| (111) 173.283 (732) Népszabadság Kiadó és Nyomdaipari Zártkörűen Működő Részvénytársaság, Budapest (HU) | (111) 193.962 (732) Wm. Wrigley Jr. Company, Chicago, Illinois (US) |
| (111) 173.298 (732) Axel Springer-Budapest Kft., Budapest (HU) | (111) 195.044 (732) Wm. Wrigley Jr. Company, Chicago, Illinois (US) |
| (111) 173.299 (732) Axel Springer-Budapest Kft., Budapest (HU) | (111) 196.376 (732) Wm. Wrigley Jr. Company, Chicago, Illinois (US) |
| (111) 176.596 (732) HARLEQUIN Magyarország Kft., Tatabánya (HU) | (111) 198.884 (732) Wm. Wrigley Jr. Company, Chicago, Illinois (US) |
| (111) 176.597 (732) HARLEQUIN Magyarország Kft., Tatabánya (HU) | (111) 198.885 (732) Wm. Wrigley Jr. Company, Chicago, Illinois (US) |
| (111) 176.598 (732) HARLEQUIN Magyarország Kft., Tatabánya (HU) | A rovat 72 db közlést tartalmaz. |
| (111) 179.565 (732) MTG Metro Gratis Kft., Budapest (HU) | Név-, illetve címváltozás |
| (111) 182.356 (732) Harlequin Magyarország Kft., Tatabánya (HU) | (111) 115.140 (732) Merck KGaA , Darmstadt (DE) |
| | (111) 116.858 (732) GLOBUS Konzervipari Zrt., Budapest (HU) |

Nemzeti vegyes védjegyközlemények I.

| | |
|--|---|
| (111) 118.105 (732) Turmac Tobacco Company B.V., Amstelveen (NL) | (111) 160.774 (732) Harlequin Magyarország Kft., Tatabánya (HU) |
| (111) 121.871 (732) I.W.S. NOMINEE COMPANY LIMITED, London (GB) | (111) 160.775 (732) Harlequin Magyarország Kft., Tatabánya (HU) |
| (111) 122.378 (732) Akzo Nobel Coatings Zrt., Tiszaújváros (HU) | (111) 160.991 (732) Match-Point Tennis Club Szolg. Kft., Budapest (HU) |
| (111) 122.379 (732) Akzo Nobel Coatings Zrt., Tiszaújváros (HU) | (111) 161.097 (732) Harlequin Magyarország Kft., Tatabánya (HU) |
| (111) 122.380 (732) Akzo Nobel Coatings Zrt., Tiszaújváros (HU) | (111) 161.144 (732) ENERGOTEST Diagnosztikai és Automatizálási Kft., Dunaharaszti (HU) |
| (111) 122.388 (732) Akzo Nobel Coatings Zrt., Tiszaújváros (HU) | (111) 161.768 (732) Cooper Building Kft., Budapest (HU) |
| (111) 122.389 (732) Akzo Nobel Coatings Zrt., Tiszaújváros (HU) | (111) 161.789 (732) Berol Corporation (Delaware állam törvényei szerint működő cég), Atlanta, Georgia (US) |
| (111) 122.390 (732) Akzo Nobel Coatings Zrt., Tiszaújváros (HU) | (111) 161.928 (732) Hyundai Motor Company, Seoul (KR) |
| (111) 123.521 (732) Akzo Nobel Coatings Zrt., Tiszaújváros (HU) | (111) 162.246 (732) Perfekt-Power Kft., Budapest (HU) |
| (111) 129.172 (732) NutraSweet Property Holdings, Inc. (Delaware állam törvényei szerint működő vállalat), Chicago, Illinois (US) | (111) 162.260 (732) VITAPRESS Gyümölcsléelőállító és Élelmiszerkereskedelmi Kft., Budapest (HU) |
| (111) 146.325 (732) HERZ Szalámigyár Zártkörűen Működő Részvénytársaság „f.a.”, Budapest (HU) | (111) 162.694 (732) Perfekt-Power Kft., Budapest (HU) |
| (111) 158.328 (732) Kabushiki Kaisha Sony Computer Entertainment (also trading as Sony Computer Entertainment Inc.), Tokyo (JP) | (111) 162.695 (732) Perfekt-Power Kft., Budapest (HU) |
| (111) 159.278 (732) Kilián Árpád, Budapest (HU) | (111) 163.571 (732) Ebolt Internetes Kereskedelmi és Szolgáltató Kft., Budapest (HU) |
| (111) 159.477 (732) AEGON Magyarország Általános Biztosító Zártkörűen Működő Részvénytársaság, Budapest (HU) | (111) 163.572 (732) Ebolt Internetes Kereskedelmi és Szolgáltató Kft., Budapest (HU) |
| (111) 160.219 (732) Vaillant Saunier Duval Kft., Budapest (HU) | (111) 164.249 (732) Vaillant Saunier Duval Kft., Budapest (HU) |
| (111) 160.469 (732) Népszabadság Kiadó és Nyomdaipari Zártkörűen Működő Részvénytársaság, Budapest (HU) | (111) 164.404 (732) Kiss Róbert Richard, Budapest (HU) |
| (111) 160.557 (732) Nyíregyháza Plaza Ingatlanfejlesztő és Befektetési Korlátolt Felelősségű Társaság, Budapest (HU) | (111) 164.738 (732) Akzo Nobel Coatings Zrt., Tiszaújváros (HU) |
| (111) 160.772 (732) Harlequin Magyarország Kft., Tatabánya (HU) | (111) 165.219 (732) SMC Corporation, Tokyo (JP) |
| (111) 160.773 (732) Harlequin Magyarország Kft., Tatabánya (HU) | (111) 165.220 (732) Red Sea Hotels Ltd., Herzliya Pituach (IL) |

Nemzeti vegyes védjegyközlemények I.

| | |
|--|--|
| (111) 165.248 (732) B.E. International Foods Limited, London (GB) | (111) 168.867 (732) Gyulai Húskombinát Zrt., Gyula (HU) |
| (111) 165.524 (732) IMMOMILIARE Ingatlanbefektető és Vagyonkezelő Kft. „f.a.”, Budapest (HU) | (111) 173.139 (732) Népszabadság Kiadó és Nyomdaipari Zártkörűen Működő Részvénytársaság, Budapest (HU) |
| (111) 165.806 (732) Gyulai Húskombinát Zrt., Gyula (HU) | (111) 173.283 (732) Népszabadság Kiadó és Nyomdaipari Zártkörűen Működő Részvénytársaság, Budapest (HU) |
| (111) 165.807 (732) Gyulai Húskombinát Zrt., Gyula (HU) | (111) 173.488 (732) BIOMED Kft., Budapest (HU) |
| (111) 165.808 (732) Gyulai Húskombinát Zrt., Gyula (HU) | (111) 176.596 (732) HARLEQUIN Magyarország Kft., Tatabánya (HU) |
| (111) 167.379 (732) Kabushiki Kaisha Sony Computer Entertainment (also trading as Sony Computer Entertainment Inc.), Tokyo (JP) | (111) 176.597 (732) HARLEQUIN Magyarország Kft., Tatabánya (HU) |
| (111) 168.857 (732) Gyulai Húskombinát Zrt., Gyula (HU) | (111) 176.598 (732) HARLEQUIN Magyarország Kft., Tatabánya (HU) |
| (111) 168.862 (732) Gyulai Húskombinát Zrt., Gyula (HU) | (111) 179.619 (732) Gyulai Húskombinát Zrt., GYULA (HU) |
| (111) 168.863 (732) Gyulai Húskombinát Zrt., Gyula (HU) | (111) 182.356 (732) Harlequin Magyarország Kft., Tatabánya (HU) |
| (111) 168.864 (732) Gyulai Húskombinát Zrt., Gyula (HU) | (111) 183.163 (732) Népszabadság Kiadó és Nyomdaipari Zártkörűen Működő Részvénytársaság, Budapest (HU) |
| (111) 168.865 (732) Gyulai Húskombinát Zrt., Gyula (HU) | (111) 195.304 (732) GIGAMAD Kereskedelmi és Szolgáltató Kft., Budapest (HU) |
| (111) 168.866 (732) Gyulai Húskombinát Zrt., Gyula (HU) | (111) 195.306 (732) KirzeN Korlátolt Felelősségű Társaság, Budapest (HU) |

A rovat 64 db közlést tartalmaz.

NEMZETI VÉDJEGYKÖZLEMÉNYEK II.

Védjegybejelentések meghirdetése II.

(210) M 06 02767 (220) 2006.08.14.
 (731) Matrac & Co. Kft., Budapest (HU)
 (740) Király György, JUREX Iparjogvédelmi Iroda, Budapest
 (541) **Ágyak Háza**
 (511) 35 Bútor és lakástextil kiskereskedelem.

(210) M 06 03760 (220) 2006.11.16.
 (731) Jakus és Fiai Kereskedelmi Kft., Budapest (HU)
 (740) Kócsó és Társai Ügyvédi Iroda, Budapest

(541) **PIXELJET**
 (511) 1 Ipari, tudományos, fényképészeti, mezőgazdasági, kertészeti, erdészeti vegyi termékek; feldolgozatlan műgyanták, feldolgozatlan műanyagok; trágyák; vegyi tűzoltó szerek; fémek edzésére és hegesztésére szolgáló készítmények; élelmiszerek tartósítására szolgáló vegyi anyagok; cserzőanyagok; ipari rendeltetésű ragasztóanyagok.

16 Papír, karton és ezen anyagokból készült termékek, amelyek nem tartoznak más osztályokba; nyomdaipari termékek; könyvkötészeti anyagok; fényképek; papíripari cikkek, papíripari vagy háztartási ragasztóanyagok; anyagok művészek részére; ecsetek; írógépek és irodai cikkek (bútorok kivételével); tanítási és oktatási anyagok (készülékek kivételével); csomagolásra szolgáló műanyagok (amelyek nem tartoznak más osztályokba); nyomdabetétek; klisék.

(210) M 07 00887 (220) 2007.03.19.
 (731) ER 23 Bt., Budapest (HU)

(541) **ER 23**
 (511) 6 Forrasztóhuzal fémről; hegesztőpálcák fémről; hegesztőhuzaganyagok; fémötvözetek.

(210) M 09 00585 (220) 2009.03.05.
 (731) The Procter & Gamble Company, Cincinnati, Ohio (US)
 (740) dr. Sasvári Gabriella, S.B.G. & K. Szabadalmi Ügyvivői Iroda, Budapest

(546) **SZÍNPOMPA**

(511) 3 Szappanok, illatszerek, illóolajok, kozmetikai szerek, hajszeszek, tisztítószerek, bőr-, fejbőr és haj tisztítására, ápolására és szépítésére szolgáló készítmények, hajformázó termékek, hajszínezők, hajszőkítők, hajfestő és hajszínező készítmények.

(210) M 09 00708 (220) 2009.04.23.
 (731) Hoffmann György, Hegyesd (HU)
 (740) Horváthné dr. Hall Márta, Tapolca

(541) **Badacsonyi Orgonák Nektárja**
 (511) 33 Alkoholtartalmú italok (palackos borok).

(210) M 09 00847 (220) 2009.03.30.
 (731) Balázs Attila, Budapest (HU)
 (740) dr. Endl Máttyás Gergely, Parragi és Társai Ügyvédi Iroda, Budapest

(541) **sikerkovács**
 (511) 35 Reklámozás; kereskedelmi ügyletek; kereskedelmi adminisztráció; irodai munkák.

36 Biztosítás; pénzügyi ügyletek; valutaügyletek; ingatlanügyletek.

41 Nevelés; szakmai képzés; szórakoztatás; sport- és kulturális tevékenységek.

(210) M 09 00851 (220) 2009.03.30.

(731) Premed Pharma Kft., Budapest (HU)
 (740) Bándy Tamásné szabadalmi ügyvivő, PATENDER Kft., Budapest

(546)



(511) 5 Gyógyszerészeti és állatgyógyászati készítmények; egészségügyi készítmények gyógyászati használatra; diétás anyagok gyógyászati használatra.

9 Optikai berendezések és felszerelések; optikai cikkek; optikai üvegek; szemüvegek, szemüvegkeretek, különösen fémről és műanyagból; szemlencsék; korrigáló lencsék; szemüvegek; napszemüvegek; szemüveglencsés eszközök; szemüveglencsék, szemüvegtokok szemüvegláncok; tokok/tartók kontaktlencsékhez; adatfeldolgozó berendezések (számítógépek) és számítógép-programok (számítógépes szoftver) optikai és szemészeti felhasználásra; optikai és szemészeti elektronikus kiadványok (elektronikusan letölthető) készülékek szemüvegek megválasztásához a látóképesség függvényében különösen a számítógépes vizsgálat alapján, ezen termékek alkatrészei és részegységei, amelyek nem tartoznak más osztályokba.

14 Nemesfémek és ötvözeik, valamint az ilyen anyagokból készült, vagy ezekkel bevont termékek, amelyek nem tartoznak más osztályokba; ékszerek, drágakövek; órák és más időmérő eszközök.

35 Optikai berendezések és felszerelések; optikai cikkek; optikai üvegek; szemüvegek, szemüvegkeretek, különösen fémről és műanyagból; szemlencsék; korrigáló lencsék; szemüvegek; napszemüvegek; szemüveglencsés eszközök; szemüveglencsék, szemüvegtokok szemüvegláncok; tokok/tartók kontaktlencsékhez; adatfeldolgozó berendezések (számítógépek) és számítógép-programok (számítógépes szoftver) optikai és szemészeti felhasználásra; optikai és szemészeti elektronikus kiadványok (elektronikusan letölthető) készülékek szemüvegek megválasztásához a látóképesség függvényében különösen a számítógépes vizsgálat alapján, ezen termékek alkatrészei és részegységei, amelyek nem tartoznak más osztályba, valamint nemesfémek és ötvözeik, valamint az ilyen anyagokból készült, vagy ezekkel bevont termékek, amelyek nem tartoznak más osztályokba; ékszerek, drágakövek; órák és más időmérő eszközök kereskedelme.

44 Orvosi szolgáltatások, különösen a szemészet területén, optikai szolgáltatások, optikai és szemészeti konzultáció; optikai és szemészeti megbetegedésekkel kapcsolatos betegellátás.

(210) M 09 01306 (220) 2009.05.04.

(731) Republic of Art Reklámügynökség Kft., Budapest (HU)
 (740) dr. Schiffer András, Schiffer és Társai Ügyvédi Iroda, Budapest

(546)

ALTER & KISS

- (511) 25 Ruházati cikkek.
35 Reklámozás és ügyletek.

(210) M 09 01422 (220) 2009.05.13.

- (731) Cosmétique France-Laure (1970) Inc., Montreal-Nord, Quebec (CA)
(740) dr. Szigeti Éva, DANUBIA Szabadalmi és Jogi Iroda Kft., Budapest

(546)



- (511) 3 Franciaországból származó szappanok; illatszerek, illóolajok, kozmetikai cikkek, hajmosó szerek.

(210) M 09 01476 (220) 2009.05.19.

- (731) Kulkom Kulturális Szolgáltató Bt., Budapest (HU)

(546)



- (511) 9 Tudományos célra szolgáló, fényképezési, mozgóképi, optikai felszerelések; hangok vagy képek rögzítésére, továbbítására, másolására szolgáló készülékek; mágneses adathordozók, hanglemezek.

16 Papír, karton és ezen anyagokból készült termékek, amelyek nem tartoznak más osztályokba; nyomdaipari termékek; könyvkötészeti anyagok; fényképek; papíripari cikkek, anyagok művészek részére; tanítási és oktatási anyagok (készülékek kivételével); csomagolásra szolgáló műanyagok (amelyek nem tartoznak más osztályokba).

41 Nevelés; szakmai képzés; szórakoztatás; sport- és kulturális tevékenységek.

(210) M 09 01629 (220) 2009.06.03.

- (731) Alpok-Aqua Kft., Horvátzsidány (HU)

(546)



- (511) 32 Az Alpok vízgyűjtő területeiről származó ásványvíz, forrásvíz, üdítőital.

(210) M 09 01652 (220) 2005.07.21.

- (731) REWE-Zentral AG, Köln (DE)
(740) S.B.G. & K. Szabadalmi és Ügyvédi Irodák, Budapest

(541) Tacoma

- (511) 18 Bőr és bőrutánzatok, ezen anyagokból készült olyan termékek, amelyek nem tartoznak más osztályokba; állatbőrök és irhák; utazótáskák és bőröndök; esernyők, napernyők és sétatálcák; osztorok, hámok, nyergék és lószerszámok.

24 Textiliák és textilárúk, amelyek nem tartoznak más osztályokba; ág- és asztalneműk.

25 Ruházati cikkek, cipők, kalapárúk.

(210) M 09 01697 (220) 2009.06.11.

- (731) P.B.Co. Ingatlanforgalmazó Kft., Budapest (HU); Samu Attila, Szeged (HU)
(740) Karlik Imre, Budapest

(546)



- (511) 36 Ingatlankezelés, ingatlanlízing, ingatlanok értékbecslése, ingatlanügynökségek.

(210) M 09 01698 (220) 2009.06.15.

- (731) Zsindelyes Pálinkafőzde Kft., Érpatak (HU)

(544)



- (511) 33 Szabolcs eredetmegjelölés területéről származó almapálinka.

(210) M 09 01699 (220) 2009.06.15.

- (731) Zsindelyes Pálinkafőzde Kft., Érpatak (HU)

(544)



- (511) 33 Szatmár eredetmegjelölés területéről származó pálinkák.

(210) M 09 01706 (220) 2009.06.15.

- (731) Magister Media Kft., Budaörs (HU)

(546)



- (511) 3 Fehéritőkészítmények és egyéb, mosásra szolgáló anyagok; tisztító-, fényesítő-, súroló-, és csiszológépek; szappanok; illat-

szerek, illóolajok, kozmetikai cikkek, hajmosó szerek; fogkrémek, detergensok, készítmények és anyagok mosodai célokra, szövet kondicionáló készítmények, parfümök.

5 Gyógyszerészeti és állatgyógyászati készítmények; egészségügyi készítmények gyógyászati használatra; diétás anyagok gyógyászati használatra, bébiételek; tapaszok, kötszeranyagok; fogtömő anyagok és fogászati mintázóanyagok; fertőtlenítőszer-ek; kártékony állatok és növények irtására szolgáló készítmények; gombaölő szerek (fungicidok), gyomirtó szerek (herbicidek).

(210) M 09 01713 (220) 2009.06.16.
(731) PannonPharma Gyógyszergyártó Kft., Pécsvárad (HU)

(541) MIVENTIS

(511) 42 Tudományos és műszaki szolgáltatások, valamint az idetartozó tervezői és kutatói tevékenység; ipari elemző és kutató szolgáltatások; számítástechnikai hardver és szoftver tervezés és fejlesztés.

(210) M 09 01852 (220) 2009.06.25.
(731) Greeview Kft., Budapest (HU)

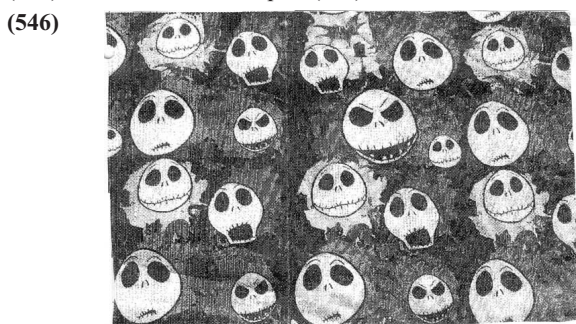

(511) 18 Bőr és bőrutánzatok, ezen anyagokból készült olyan termékek, amelyek nem tartoznak más osztályokba; állatbőrök és irhák; utazótáskák és bőröndök; esernyők, napernyők és sétapálcák; osztorok, hámok, nyergesek és lószerszámok.
25 Ruházati cikkek, cipők, kalapárúk.

(210) M 09 01903 (220) 2009.06.29.
(731) Civil Mozgalom, Nyíregyháza (HU)

(740) Seres Mária, Nyíregyháza

(546)



(511) 35 Reklámozás; kereskedelmi ügyletek; kereskedelmi adminisztráció; irodai munkák, valamint kereskedelmi tevékenységek és irodai munkák megjelölése általában, illetve a közélet, a gazdaság és politika területén.

41 Nevelés; szakmai képzés; szórakoztatás; sport- és kulturális tevékenységek, valamint szakmai képzés, szórakoztató, sport és kulturális tevékenységek megjelölése általában, illetve a közélet, a gazdaság és politika területén.

42 Tudományos és ipari kutatás, számítógépek programozása, ezen szolgáltatások megjelölése általában, illetve a közélet, a gazdaság és politika területén.

(210) M 09 01962 (220) 2009.07.06.
(731) Sövegjártó Kft., Szombathely (HU)

(740) Czenki Sándor, Zotu Reklám Kft., Szombathely



(511) 7 EU területéről származó akkumulátor.

(210) M 09 02010 (220) 2009.07.09.
(731) Magyar Telekom Nyrt., Budapest (HU)



(511) 9 Tudományos célra szolgáló, tengerészeti, földmérő, villamos, fényképezési, mozgóképi, optikai, súlymérő, egyéb mérő-, jelző-, ellenőrző (felügyeleti), életmentő és oktatóberendezések és felszerelések; hangok vagy képek rögzítésére, továbbítására másolására szolgáló készülékek; mágneses adathordozók, hanglemezek; automata áruelosztó-berendezések és szerkezetek érmebedobással működő készülékekhez; regisztrációs pénztárgépek, számológépek, adatfeldolgozó berendezések és számítógépek; tűzoltó készülékek.

16 Papír, karton és ezen anyagokból készült termékek, amelyek nem tartoznak más osztályokba; nyomdaipari termékek; könyvkötészet; fényképek; papíripari cikkek, papíripari vagy háztartási ragasztóanyagok; anyagok művészek részére; ecsetek; írógépek és irodai cikkek (bútorok kivételével); tanítási és oktatási anyagok (készülékek kivételével); csomagolásra szolgáló műanyagok (amelyek nem tartoznak más osztályokba); nyomdabetétek; klisék.

35 Reklámozás; kereskedelmi ügyletek; kereskedelmi adminisztráció; irodai munkák.

38 Távközlés.

41 Nevelés; szakmai képzés; szórakoztatás; nevezetesen: alkotóműhelyek szervezése és lebonyolítása (gyakorlat), eszmecsere, kollokviumok szervezése és lebonyolítása, klubszolgáltatások (szórakoztatás vagy oktatás), konferenciák szervezése és lebonyolítása kulturális vagy nevelési célú kiállítások szervezése, oktatás, oktatási tárgyú információk.

42 Tudományos és műszaki szolgáltatások, valamint az idetartozó tervezői és kutatói tevékenység; ipari elemző és kutató szolgáltatások; számítástechnikai hardver és szoftver tervezés és fejlesztés.

(210) M 09 02087 (220) 2009.07.16.
(731) INFORM MÉDIA Kft., Debrecen (HU)

(740) dr. Mikófalvi Gábor ügyvéd, Budapest



(511) 16 Folyóiratok; katalógusok; magazinok; nyomtatványok; prospektusok; újságok.

35 Reklámozás; kereskedelmi ügyletek.

(210) M 09 02101 (220) 2009.07.16.
(731) ÉMI Építészeti Minőségellenőrző Innovációs Nonprofit

Korlátolt Felelősségű Társaság, Budapest (HU)

(740) Faber Miklós, ADVOPATENT Szabadalmi és Védjegy Iroda, Budapest

(546)



(511) 11 Épületgépészeti, különösen világító, fűtő, hűtő, főző, szárító, szellőztető, vízvezetéki, egészségügyi és légkondicionáló berendezések.

19 Mindenféle nem fém építőanyag, valamint azokból készült termék, helyhez kötött és mozgatható építmény.

37 Építkezések és javítások.

42 Anyagvizsgálat, szerkezetvizsgálat, tervezés, minősítés, kísérletek, mérnöki és szakértői tevékenység az építőipari beruházás, tervezés és kivitelezés területén.

42 Tudományos és műszaki szolgáltatások, valamint az idetartozó tervezői és kutatói tevékenység; ipari elemző és kutató szolgáltatások; számítástechnikai hardver és szoftver tervezés és fejlesztés.

(210) M 09 02120

(220) 2009.07.17.

(731) Ranlom & Keel Kereskedelmi és Szolgáltató Bt., Sárvár (HU)

(740) dr. Menyhárt Ádám, Menyhárt Ügyvédi Iroda, Győr

(546)



S Á R V Á R I
KRISTÁLYVÍZ

RAJZVIZSGÁLT ÉS ELLENŐRZÖTT

(511) 32 Szénsavas víz.

(511) 9 Ellenőrző (felügyeleti), életmentő és oktató berendezések és felszerelések; hangok vagy képek rögzítésére, továbbítására, másolására szolgáló készülékek; mágneses adathordozók, hanglemezek; automata áruelosztó berendezések és szerkezetek érmebe-dobással működő készülékekhez; regisztrációs pénztárgépek, számológépek, adatfeldolgozó berendezések és számítógépek; tüzoltó készülékek.

16 Papír, karton és ezen anyagokból készült termékek, amelyek nem tartoznak más osztályokba; nyomdaipari termékek; könyvkötészet anyagok; fényképek; papíripari cikkek, papíripari vagy háztartási ragasztóanyagok; anyagok művészek részére; ecsetek; írógépek és irodai cikkek (bútorok kivételével); tanítási és oktatási anyagok (készülékek kivételével); csomagolásra szolgáló anyagok (amelyek nem tartoznak más osztályokba); nyomdabetűk; klisék.

29 Hús, hal-, baromfi- és vadhús; húskivonatok; tartósított, fagyasztott, szárított és főzött gyümölcsök és zöldségek; zselék, lekvárok (dzsemek), kompótok; tojások, tej és tejtermékek; étkezési olajok és zsírok.

35 Reklámozás; kereskedelmi ügyletek; kereskedelmi adminisztráció; irodai munkák.

38 Távközlés.

41 Nevelés, szakmai képzés, szórakoztatás, sport- és kulturális tevékenységek.

(210) M 09 02153

(220) 2009.07.21.

(731) Gallfood Pulykafeldolgozó és Értékesítő Kft., Kecskemét (HU)

(740) dr. Illés Levente, Illés és Sipos Ügyvédi Iroda, Budapest

(546)



A PULYKA LEGJAVIA

(511) 29 Magyarországról származó baromfi, és baromfiból készült húskivonatok, húskészítmények.

(210) M 09 02233

(220) 2009.07.29.

(731) Lucky Z&D Korlátolt Felelősségű Társaság, Budapest (HU)

(740) dr. Szirmai Gábor ügyvéd, Budapest

(546)

Lucky Z&D KFT

(210) M 09 02203

(220) 2009.07.27.

(731) eLitMed-AKADÉMIA Orvos- és Egészségtudományi Közhasznú Nonprofit Korlátolt Felelősségű Társaság, Budapest (HU)

(740) dr. Kókay Zsuzsanna ügyvéd, Budapest

(541) eLitMed-AKADÉMIA

(511) 16 Papír, karton és ezen anyagokból készült termékek, amelyek nem tartoznak más osztályokba; nyomdaipari termékek; könyvkötészet anyagok; fényképek; papíripari cikkek, papíripari vagy háztartási ragasztóanyagok; anyagok művészek részére; ecsetek; írógépek és irodai cikkek (bútor kivételével); tanítási és oktatási anyagok (készülékek kivételével); csomagolásra szolgáló anyagok (amelyek nem tartoznak más osztályokba); nyomdabetűk; klisék.

35 Reklámozás; kereskedelmi ügyletek; kereskedelmi adminisztráció; irodai munkák.

41 Nevelés; szakmai képzés; szórakoztatás; sport- és kulturális tevékenységek.



(511) 25 Cipők.

(210) M 09 02243

(220) 2009.07.30.

(731) Oracle Applications Users Group, Inc. (a Non-Profit Mutual Benefit Corporation of the state of Georgia), GA 30305-1509 (US)

(740) dr. Szigeti Éva, DANUBIA Szabadalmi és Jogi Iroda Kft., Budapest

(541) OAUG

(511) 16 Nyomatatványok, nevezetesen, hírlevelek és brosúrák a számítógépes szoftver alkalmazások területén.

41 Oktatási jellegű konferenciák, szemináriumok, műhelyek, előadások előkészítése és levezetése a számítógépes szoftver alkalmazások területén; a számítógépes szoftver alkalmazások és számítógépes hardverek használatára vonatkozó képzés.

(210) M 09 02369

(731) Chen Long, Budapest (HU)

(546)

(511) 25 Ruha (farmerruházat).

(220) 2009.08.14.**(210) M 09 02370**

(731) Real Nature Kft., Budapest (HU)

(546)

(511) 29 Tej, tejtermékek, joghurtok, joghurtkészítmények, szójatej termékek, hús, hal-, baromfi- és vadhús; húskivonatok; tartósított, fagyasztott, szárított és főzött gyümölcsök és zöldségek; zselék, lekvárok (dzsemek), kompótok; tojások, tej és tejtermékek; étkezési olajok és zsírok.

30 Kávé, tea, kakaó, cukor, rizs, tápióka, szágó, kávépótló szerek; lisztek és más gabonakészítmények, kenyér, péksütemények és cukrászsütemények, fagylaltok; méz, melaszszirup; élesztő, sütőporok; só, mustár; ecet, fűszeres mártások; fűszerek; jég.

31 Mezőgazdasági, kertészeti, erdészeti termékek és magok, amelyek nem tartoznak más osztályokba; élő állatok; friss gyümölcsök és zöldségek; vetőmagok, élő növények és virágok; tápanyagok állatok számára; maláta.

(210) M 09 02393

(731) Bognár Gábor, Akasztó (HU)

(541) CZIFRA MÉZES

(511) 33 Alkoholos gyümölcskivonatok, alkoholos italok (a sörök kivételével), almaborok, borok, égetett szeszesitalok, gyümölcsartalmú alkoholos italok, likőrök, lőre, csiger, szeszes italok, vodka, whiskey.

(220) 2009.03.24.**(210) M 09 02402**

(731) Hévíz Turizmus Marketing Egyesület, Hévíz (HU)

(546)**Hévíz Turizmus Marketing Egyesület**

(511) 35 Olyan reklámügynökségek által nyújtott szolgáltatások, amelyek főként a nyilvánossággal való kommunikáció, nyilatkozatok és közlések terjesztését végzik bármilyen eszköz útján, bár-

milyen áru vagy szolgáltatás tekintetében; mások javára különböző áruféleségek összeállítása (kivéve ezek szállítását), amely lehetővé teszi az ügyfelek számára, hogy megfelelően megtekintessék és megvásárolhassák ezeket az árukat; ezeket a szolgáltatásokat kiskereskedelmi üzletek, nagykereskedelmi egységek katalógusból levélben való megrendelés vagy olyan elektronikus média útján lehet nyújtani, mint például honlapok vagy televíziós bevásárló programok; reklámügynökségek és szolgáltatók szolgáltatásai, úgymint prospektusok terjesztése közvetlenül vagy posta útján.

39 Utazással és áruszállítással kapcsolatban ügynökségek vagy turistairodák által nyújtott információs szolgáltatások, információnyújtás a díjszabásról, a menetrendről és a fuvarozás módjáról.

43 Szállásfoglalási szolgáltatások utazók számára, különösen utazási irodák és ügynökök útján.

(210) M 09 02406

(731) Optima Forma Kereskedelmi és Szolgáltató Kft., Budapest (HU)

(740) dr. Szigeti Éva, DANUBIA Szabadalmi és Jogi Iroda Kft., Budapest

(546)

(511) 35 Tömítő- és ragasztóanyagok kis- és nagykereskedelmi forgalmazása, e termékek elektronikus kereskedelme, web-áruház útján történő értékesítése.

(210) M 09 02412

(731) Intermédia '90 Kiadó Szolgáltató és Kereskedelmi Kft., Budapest (HU)

(546)

(511) 16 Papír, karton és ezen anyagokból készült termékek, amelyek nem tartoznak más osztályokba; nyomdaipari termékek; könyvkötészeti anyagok; fényképek; papíripari cikkek, papíripari vagy háztartási ragasztóanyagok; anyagok művészek részére; ecsetek; írógépek és irodai cikkek (bútorok kivételével); tanítási és oktatási anyagok (készülékek kivételével); csomagolásra szolgáló műanyagok (amelyek nem tartoznak más osztályokba); nyomdabetétek; klisék.

35 Reklámozás; kereskedelmi ügyletek; kereskedelmi adminisztráció; irodai munkák.

39 Szállítás; áruk csomagolása és raktározása; utazásszervezés.

(210) M 09 02415

(731) G.L. Pharma GmbH (a limited liability company under Austrian law), Lannach (AT)

(740) dr. Szigeti Éva, DANUBIA Szabadalmi és Jogi Iroda Kft., Budapest

(541) TIAGER

(511) 5 Gyógyszerészeti és állatgyógyászati készítmények; egészségügyi készítmények gyógyászati használatra; diétás anyagok gyógyászati használatra, bébiételek; tapaszok, kötszeranyagok; fogtömő anyagok és fogászati mintázóanyagok; fertőtlenítőszer; kártékony állatok és növények irtására szolgáló készítmények; gombaölő szerek (fungicidok), gyomirtó szerek (herbicidok).

(210) M 09 02422**(220) 2009.08.24.**

(731) Energy Release, LLC (Massachusetts állam törvényei szerint bejegyzett cég), Leominster, Massachusetts 01453 (US)

(740) dr. Szigeti Éva, DANUBIA Szabadalmi és Jogi Iroda Kft., Budapest

(546)

(511) 1 Vegyi készítmények gépjárművek üzemanyag rendszerének tisztítására és ezekhez kapcsolódó adalékok.

4 Kenőanyagok gépjárművekhez és ipari célra.

(210) M 09 02430**(220) 2009.08.25.**

(731) PODRAVKA prehambena industrija d.d., Koprivnica (HR)

(740) dr. Sorosi Gyula ügyvéd, Budapest

(546)

(511) 29 Tartósított, szárított és főzött zöldségfélék, főleg sózott és pácolt zöldségfélék; levesek és leveskészítmények, beleértve zöldségleves-készítményeket és erőleves-sűrítményeket.

30 Öntetek (salátaöntetek kivételével), ételízesítők, fűszerek, ízesítők, ételadalékok, sózott és ízesített zöldségkeverékek ételízésítéséhez.

(210) M 09 02431**(220) 2009.08.25.**

(731) Euro-Phoenix Kft., Budapest (HU)

(740) dr. Illés Tibor, Illés és Társai Ügyvédi Iroda, Budapest

(546)

EURO-PHOENIX
FINANCIAL ADVISORS LIMITED

(511) 35 Reklámozás; kereskedelmi ügyletek; kereskedelmi adminisztráció; irodai munkák.

36 Biztosítás; pénzügyi ügyletek; valutaügyletek; ingatlanügyletek.

(210) M 09 02436**(220) 2009.08.25.**

(731) Karádi és Berger Kft., Budapest (HU)

(541) Bor, mámor, Bénye

(511) 21 Eszközök, edények és tartályok háztartási és konyhai célokra, üveg, porcelán és fajanszárak.

33 Alkoholtartalmú italok a sörök kivételével.

41 Nevelés; szakmai képzés; szórakoztatás; sport- és kulturális tevékenységek.

(210) M 09 02438**(220) 2009.08.25.**

(731) Ringier Kiadó Kft., Budapest (HU)

(740) dr. Ligeti György, Budapest

(541) TISS

(511) 3 Fehéritőkészítmények és egyéb, mosásra szolgáló anyagok; tisztító-, fényszerelő-, sűrítő-, és csiszológépek; szappanok; illatszerek, illóolajok, kozmetikai cikkek, hajmosó szerek; fogkrémek.

(210) M 09 02439**(220) 2009.08.25.**

(731) L'OREAL (société anonyme), Paris (FR)

(740) dr. Szigeti Éva, DANUBIA Szabadalmi és Jogi Iroda Kft., Budapest

(546)

Fiatalság Kód

(511) 3 Parfüm, kölni; nem orvosi célú fürdő- és tusológélek és -sók; szappanok, test dezodorok; kozmetikumok, nevezetesen arc-, test- és kézkrémek, -tejek, -lotionok, -gélek és púderekek; napozó készítmények (kozmetikai termékek); szépitőszerek; samponok; hajformázásra és a haj ápolására szolgáló gélek, spray-k, habok és balzsamok; hajlakkok; hajfestő- és hajszőkítő készítmények; tartós hullámra és hajgöndörítésre szolgáló készítmények; illóolajok emberi használatra.

(210) M 09 02442**(220) 2009.08.26.**

(731) Megas-Color Kft., Nyíregyháza (HU)

(740) dr. Szücs Zoltán, Bagaméry-Szalay Ügyvédi Iroda, Nyíregyháza

(546)

(511) 17 Kaucsuk, guttapercha, gumi, azbeszt, csillám és ezek pótanyagai, továbbá az ezen anyagokból készült termékek, amelyek nem tartoznak más osztályokba; sajtolt műanyag ipari célra; tömítő-, kitömő- és szigetelőanyagok; nem fémből készült rugalmas csövek (hőszigetelő anyagok, utólagos homlokzati hőszigetelő anyagok rendszere.)

(210) M 09 02443**(220) 2009.08.26.**

(731) Megas-Color Kft., Nyíregyháza (HU)

(740) dr. Szücs Zoltán, Bagaméry-Szalay Ügyvédi Iroda, Nyíregyháza

(546)

(511) 17 Kaucsuk, guttapercha, gumi, azbeszt, csillám és ezek pótanyagai, továbbá az ezen anyagokból készült termékek, amelyek nem tartoznak más osztályokba; sajtolt műanyag ipari célra; tömítő-, kitömő- és szigetelőanyagok; nem fémből készült rugalmas csövek (hőszigetelő anyagok, utólagos homlokzati hőszigetelő anyagok rendszere.)

(210) M 09 02444**(220) 2009.08.26.**

(731) KORAX Műanyaggyártó és Kereskedelmi Kft., Budapest (HU)

(541) VILEPOX

(511) 1 Ipari rendeltetésű ragasztó.

2 Lakkok.

17 Szigetelő anyagok.

(210) M 09 02458 (220) 2009.08.27.
(731) Duna Hungária Építőipari és Kereskedelmi Zrt., Budapest (HU)
(546)

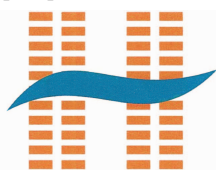

DUNA HUNGÁRIA Zrt.

(511) 19 Nem fém építőanyagok; nem fémből készült merev építési csövek; aszfalt, szurok és bitumen; nem fémből készült hordozható szerkezetek; emlékművek nem fémből.
35 Reklámozás; kereskedelmi ügyletek; kereskedelmi adminisztráció; irodai munkák.
37 Építkezés; javítás; szerelési szolgáltatások.

(210) M 09 02459 (220) 2009.08.27.
(731) Alpha-Vet Állatgyógyászati Kft., Székesfehérvár (HU)
(541) **AZP**
(511) 31 Állateledel.

(210) M 09 02460 (220) 2009.08.27.
(731) Organit Termelő és Kereskedelmi Kft., Székesfehérvár (HU)
(541) **TERRUM**
(511) 1 Mezőgazdasági rendeltetésű, trágyázó termék.

(210) M 09 02478 (220) 2006.10.30.
(731) Grey Communications Group Limited, London (GB)
(740) Gödölle, Kékes, Mészáros és Szabó Szabadalmi és Védjegy Iroda, Budapest

(541) **GRAM**
(511) 35 Reklám-, közönségszolgálati, népszerűsítő, eladási promóciós, és marketingszolgáltatások; a fentiekre vonatkozó szaknácádó, kutatási és tájékoztató szolgáltatások; médiakutatás és -konzultálás; média megjelenéshez szükséges hely és idő vásárlásával összefüggő szolgáltatások; reklámhely és -idő tervezése, vásárlása, illetve ezzel kapcsolatos egyeztetés; reklámozási anyagok és reklámok előállítás; piackutatás és piacanalízis; statisztikai analízis és összeállítás.

(210) M 09 02495 (220) 2009.09.01.
(731) Hungarian Business Leaders Forum (HBLF), Budapest (HU)
(541) **ROMASTER**
(511) 41 Nevelés; szakmai képzés; szórakoztatás; sport- és kulturális tevékenységek.

45 Jogi szolgáltatások; biztonsági szolgáltatások személyek és vagyontárgyak védelmére; mások által egyéni igényeknek megfelelően nyújtott személyes és társadalmi jellegű szolgáltatások.

(210) M 09 02496 (220) 2009.09.01.
(731) Precaster Kft., Solymár (HU)
(740) Herczeg Gábor, Budakalász

(546) **PRECASTER**

(511) 9 Mérőkészülékek, elektromos, szintező műszerek, távmérő műszerek, távolságmérők.

(210) M 09 02497 (220) 2009.09.01.
(731) Herbil Kft., Budakalász (HU)
(546)

elmatronic

(511) 9 Mérőkészülékek, elektromos, anyagvizsgáló készülékek és gépek, távmérő műszerek, távolságmérők.

(210) M 09 02504 (220) 2009.09.02.
(731) IPSOS Média-, Reklám-, Piac- és Véleménykutató Zártkörűen Működő Rt., Budapest (HU)
(740) dr. Gyenes-Kovács Zoltán, Dr. Gyenes-Kovács Zoltán Ügyvédi Iroda, Budapest
(541) **Szonda Ipsos**
(511) 35 Reklámozás; kereskedelmi ügyletek; kereskedelmi adminisztráció; irodai munkák.

(210) M 09 02509 (220) 2009.09.02.
(731) Power Biztonságtechnikai Kereskedelmi Kft., Pilisszentiván (HU)
(546)

TechSon

(511) 9 Biztonságtechnikai video megfigyelő kamerák; biztonságtechnikai video és audio felvevő készülékek (DVR); biztonságtechnikai videojel átalakító és videojel erősítő berendezések; zárt láncú video megfigyelő berendezés.

(210) M 09 02511 (220) 2009.09.02.
(731) ZEKE GRAFIKAI Kft., Debrecen (HU); Zeke László, Debrecen (HU)
(740) dr. Zeke László, Zeke Ügyvédi Iroda, Debrecen
(546)



(511) 16 Papír, karton és ezen anyagokból készült termékek, amelyek nem tartoznak más osztályokba; nyomdaipari termékek; könyvkötészeti anyagok; fényképek; papíripari cikkek, papíripari vagy háztartási ragasztóanyagok; anyagok művészek részére; ecsetek; írógépek és irodai cikkek (bútorok kivételével); tanítási és oktatási anyagok (készülékek kivételével); csomagolásra szolgáló műanyagok (amelyek nem tartoznak más osztályokba); nyomdabetétek; klisék.

28 Játékok, játékszerek; testnevelési és sportcikkek, amelyek nem tartoznak más osztályokba; karácsonyfadíszek.

41 Nevelés; szakmai képzés; szórakoztatás; sport- és kulturális tevékenységek.

(210) M 09 02512 (220) 2009.09.02.
(731) NOVARTIS AG, Basel (CH)
(740) S.B.G & K. Szabadalmi Ügyvivői Iroda, Budapest
(541) **LEVOC**

(511) 5 Gyógyszerészeti, állatgyógyászati és egészségügyi termékek; diétás anyagok gyógyászati használatra, bébiételek; ragtapsz, kötszeranyagok; fogtömő és fogászati mintázóanyagok, fogpolírozó.

(210) M 09 02513 (220) 2009.09.02.
(731) NOVARTIS AG, Basel (CH)
(740) S.B.G & K. Szabadalmi Ügyvivői Iroda, Budapest
(541) **COMBIBLAST**
(511) 5 Gyógyászati készítmények.

(210) M 09 02514

(220) 2009.09.03.

(731) Családi Egzisztencia Program Kft., Nyíregyháza (HU)

(546)



Partner a jövő megoldásaiban

www.egzinet.hu

(511) 35 Reklámozás; kereskedelmi ügyletek; kereskedelmi adminisztráció; irodai munkák, adatgyűjtés kereskedelmi ügyletekről, adatkutatás számítógép fájlokban mások számára, adóbevallások elkészítése, becslés kereskedelmi ügyletekben, beszerzői szolgáltatások [árak illetve szolgáltatások beszerzése] mások számára, bérszámfejtés, eladási propaganda mások számára, elosztó-, adagolóautomaták kölcsönzése, előfizetések intézése távközlési szolgáltatásokhoz mások számára, fénymásolás, fénymásológépek kölcsönzése gazdasági előrejelzések, gépírási szolgáltatások, gyapjúanyagok becslése, gyorsírási szolgáltatások, hirdetések levélben megrendelve, hirdetési hely kölcsönzése, hirdetési oldalak készítése, import-export ügynökségek, információ és tanácsadás fogyasztóknak [fogyasztói tanácsadás], információk számítógépes adatbázisokba való rendezése, információknak számítógépes adatbázisokba való szerkesztése, iratmásolás, irodagépek és készülékek kölcsönzése, kereskedelmi információk ügynökségek kereskedelmi vagy reklámcélú kiállítások szervezése, kereskedelmi vagy reklámcélú vásárok szervezése, kirakatrendezés, konzultáció személyzeti kérdésekben, költöztető szolgálat vállalkozások számára, könyvelés, könyvvizsgálat, közlemények átírása közönségszolgálat, közvéleménykutatás, kutatások ügyletekkel kapcsolatban, lábon álló fa értékbecslése, manöken/modell-szolgálatok reklám vagy kereskedelmi célból, mások áruai és szolgáltatásai engedélyezésének kereskedelmi adminisztrációja munkakerő-toborzás on-line hirdetői tevékenység számítógépes hálózaton, outsourcing szolgáltatások [üzleti segítségnyújtás], piaci tanulmányok, piackutatás, rádiós reklámozás, reklámanyag naprakész állapotba hozása, reklámanyagok kölcsönzése reklámanyagok [röplapok, prospektusok, nyomtatványok, áruminták] terjesztése, reklámanyagok terjesztése, reklámidő bérlete távközlési médiumban, állasközvetítő irodák, árosszevetési szolgáltatások, árubemutatás, árak bemutatása kommunikációs médiában kiskereskedelmi célokból, áruminták terjesztése, árverés, önköltség-elemzés, reklámozás, reklámszövegek publikálása, reklámszövegek szerkesztése, reklámügynökségek, hirdető ügynökségek, sajtófigyelés, segítségnyújtás kereskedelmi vagy iparvállalatok irányításában, segítségnyújtás üzletvezetéshez, statisztikák összeállítás, szabadtéri hirdetés, szakmai konzultációk üzleti ügyekben, szakvéleményadás gazdasági ügyekben, szállodai üzletvezetés, számítógépes nyilvántartások kezelése, számlakivonatok összeállítása, számlázás, személyzet kiválasztása pszichológiai eljárásokkal, szövegfeldolgozás, szponzorok felkutatása, telefonos üzenetközvetítés [telefonon el nem érhető személyeknek], televíziós reklámozás, titkársági szolgáltatások, tördelési szolgáltatások hirdetői célokból, újságelőfizetések intézése mások számára, üzleti felvilágosítás, tájékoztatás, üzleti információk, üzleti menedzselés előadóművészek részére, üzletszervezési és üzletvezetési tanácsadás, üzletszervezési tanácsadás üzletvezetési konzultáció, üzletvezetési tanácsadó szolgálatok, vásárlási megrendelések ügyintézése.

36 Biztosítás; pénzügyi ügyletek; valutaügyletek; ingatlanügyletek, adóval kapcsolatos becslések, alkuszi/ügynöki tevékenység szolgáltatások, biztosítási tanácsadás, biztosítási ügynöki tevékenység, biztosítások, csekkek hitelességének ellenőrzése, elszámolóházak, faktorálási szolgáltatások, felszámoló szolgáltatások, pénzügyi, finanszírozási szolgáltatások, gyűjtések szervezése,

se, hajókárbiztosítás, hitelirodák, hitelkártya-szolgáltatások, hitelkártyák kibocsátása, információk nyújtása biztosítási ügyekben, ingatlankezelés, ingatlanlizing, ingatlanok értékbecslése, ingatlanügynökségek, irodák [ingatlanok] bérlete javítási költségbecslés [pénzügyi becslés], jelzálog-hitelezés, jótékonyági célú gyűjtések, klíringházak, kölcsön [finanszírozás], kölcsönös támogatási alapok szolgáltatásai, követelésbehajtási ügynökségek, lakásbérlet, lakásügynökségek, lakbérbehajtás mezőgazdasági ingatlanok bérlete, műtárgyak értékbecslése, numizmatikai értékbecslés, nyugdíjfolyósítási szolgáltatások, óvadék, kezesség, pénzalapok elektronikus átutalása, pénzügyi elemzések, pénzügyi értékbecslés [biztosítás, bankügyletek, ingatlan] pénzügyi igazgatás, pénzügyi információk nyújtása, pénzügyi szponzorálás, támogatás, pénzügyi tanácsadás, pénzváltás, ékszer értékbecslése, életbiztosítás, értékbónok kibocsátása, értékek letétbe helyezése, régiségek értékbecslése, részletfizetéses hitelnyújtás, szállásügynökségek [apartmanok], széfletét szolgáltatások, takarékpénztárak, telebank szolgáltatások, terhelőkártya-szolgáltatások, tőkekihelyezés, tőkeberuházás, tőzsdei árfolyamjegyzés, tőzsdeügynöki tevékenység, tulajdon-fenntartásos részletvétel hitelezése, tűzkár elleni biztosítás, utazási csekkek kibocsátása, vagyonkezelés, vámügynöki tevékenység, zálogkölcsönzés.

42 Tudományos és műszaki szolgáltatások, valamint az idetartozó tervezői és kutatói tevékenység; ipari elemző és kutató szolgáltatások; számítástechnikai hardver és szoftver tervezés és fejlesztés, adatok vagy dokumentumok átalakítása fizikai médiumból elektronikus médiumba, anyagpróba, bakteriológiai kutatás, belsőépítészet, biológiai kutatás, csomagolótervezési szolgáltatások, divattervezés, energiatakarékossági tanácsadás, felhők szétosztása, fizikai kutatások, földmérés, geológiai felderítés geológiai kutatás, geológiai szakvélemények készítése, gépjárművek műszaki vizsgálata, grafikusművészi tervezési szolgáltatások, hálózati kiszolgálók [web szerverek] bérlete, hosting szolgáltatások web oldalakhoz, időjárás-előrejelző szolgálat, ipari formatervezés, kozmetikai kutatás, kőolajmezők kiaknázásának elemzése, környezetvédelmi kutatás, kutatás és fejlesztés mások részére, kutatómotorok biztosítása az internethez, mechanikai kutatás, mértekitelesítés [mérésügy], minőségellenőrzés műalkotások hitelesítése, műszaki kutatás, műszaki szakértői tevékenység, műszaki tervtanulmányok készítése, olajkutak ellenőrzése, olajkutak, stíldíszítés [ipari formatervezés], szakvélemények adása kőolajmezőkről, szakvélemények adása mérnöki munkákkal kapcsolatban, számítógép programok adatainak és adatoknak az átalakítása, számítógép programok installációja, számítógép programok sokszorosítása, számítógép szoftver tanácsadás, számítógép vírusvédelmi szolgáltatások, számítógépek kölcsönzése számítógépes adatok helyreállítása, számítógépes rendszerek tervezése, számítógépes rendszerelmezés, számítógéphardverrel kapcsolatos tanácsadás, számítógépprogramok kidolgozása, számítógépprogramok korszerűsítése, számítógépprogramok kölcsönzése építési tervkészítés, építészet, építészeti konzultáció, számítógép-programozás, számítógép-szoftver fenntartás, tenger alatti kutatás, textilek tesztelése, várostervezés, vegyelemzés, kémiai analízis, vegyészeti kutatás, vegyészeti szolgáltatások, web oldalak alkotása és fenntartása mások számára.

(210) M 09 02516

(220) 2009.09.03.

(731) Emke Kft., Szeged (HU)

(740) Faber Miklós, ADVOPATENT Szabadalmi és Védjegy Iroda, Budapest

(546)

(511) 9 Elektronikus hirdetőtáblák, fény- vagy mechanikai jelzőkészülékek, fénycsövek reklámcélokra, jelzőberendezések, világító vagy mechanikus, jelzőlámpák, közlekedési jelzőlámpák, optikai lámpák, világító jelek, irányjelző izzólámpák járművekhez, jármű reflektorok, járműfényzőrők.

11 Akváriumvilágítótetek, biztonsági lámpák, búvárlámpák, csillárok, csíraölő égők, fénycsövek, fénycsövek világításra,

fényszórók gépkocsikhoz, keresőlámpák, zseblámpák, kerékpár-fényszórók, kerékpárlámpák, lámpák, lámpák, elektromos, lámpák gépkocsik irányjelzőihez, lámpák gépkocsikhoz, lámpák járművekhez, lámpák karácsonyfákhoz, elektromos, lámpák világításra, lámpások világításra, reflektorok, vetítőlámpák, világító berendezések és készülékek, világító berendezések légi járművekhez, világító házzszámok, világítótestek járművekhez, villanykörték, elektromos, zseblámpák, elektromos, fényt kibocsátó elektronikus mutatóeszközök.

- (210) M 09 02520 (220) 2009.09.03.
 (731) BRISTOL-MYERS SQUIBB COMPANY (Delaware állam törvényei szerint működő vállalat), New York (US)
 (740) dr. Szamosi Katalin, S.B.G. & K. Ügyvédi Iroda, Budapest
 (541) MEGOSTAT
 (511) 5 Gyógyszerészeti készítmények emberi használatra.

- (210) M 09 02524 (220) 2009.03.06.
 (731) PHILIP MORRIS PRODUCTS S.A., Neuchâtel (CH)
 (300) 52534/2009 2009.03.06. CH
 (740) dr. Gödölle Tamás, Bogsch és Társai Ügyvédi Iroda, Budapest

- (541) VIRGINIA S.
 (511) 14 Nemesfémek és ötvözeik, valamint az ilyen anyagokból készült, vagy ezekkel bevont termékek, amelyek nem tartoznak más osztályokba; ékszerek, drágakövek; órák és más időmérő eszközök.
 34 Nyers vagy feldolgozott dohány; dohánytermékek, ideértve szivarok, cigaretták, szivarkák, dohány saját maga által saját részre sodort cigarettához, pipadohány, bagó, tubák/burnót, kretek; snus (snüsz), dohánypótlók és -helyettesítők (nem orvosi célra); dohányzási cikkek, ideértve cigarettapapírok és -csövek, cigaretta-filterek, dohánydobozok, cigarettatárcák és hamutartók, pipák, zsebkészlet cigarettasodráshoz, öngyújtók; gyufák.

- (210) M 09 02527 (220) 2009.09.04.
 (731) Emke Kft., Szeged (HU)
 (740) Faber Miklós, ADVOPATENT Szabadalmi és Védjegy Iroda, Budapest

- (541) Ledmaster
 (511) 9 Elektronikus hirdetőablak, fény- vagy mechanikai jelzőkészülékek, fénycsövek reklámcélokra, fényerő-szabályozók, elektromos, jelzőberendezések világító vagy mechanikus, jelzőlámpák, közlekedési jelzőlámpák, optikai lámpák, világító jelek, irányjelző izzólámpák járművekhez, jármű reflektorok, jármű-fényszórók.

11 Akváriumvilágítótestek, biztonsági lámpák, bűvárlámpák, csillárok, csíraölő égők, fénycsövek, fénycsövek világításra, fényszórók gépkocsikhoz, keresőlámpák, zseblámpák, kerékpár-fényszórók, kerékpárlámpák, lámpák, lámpák, elektromos, lámpák gépkocsik irányjelzőihez, lámpák gépkocsikhoz, lámpák járművekhez, lámpák karácsonyfákhoz, elektromos, lámpák világításra, lámpások világításra, reflektorok, vetítőlámpák, világító berendezések és készülékek, világító berendezések légi járművekhez, világító házzszámok, világítótestek járművekhez, villanykörték, elektromos, zseblámpák, elektromos, fényt kibocsátó elektronikus mutatóeszközök.

- (210) M 09 02528 (220) 2009.09.04.
 (731) Arany Coop Kft., Hódmezővásárhely (HU)
 (546)

Rodykett

- (511) 5 Egérirtó szerek, patkánymérgek.

- (210) M 09 02529 (220) 2009.09.04.
 (731) Magyar Bútor és Faipari Szövetség, Budapest (HU)
 (740) Kováts Gizella, Budapest

(546)



- (511) 20 Bútorok, tükrök, keretek; fából, parafából, nádból, gyékényből, fűzfavesszőből, szaruból, csontból, elefántcsontból, halcsontból, kagylóhéjból, ábrából, gyöngyházból, tajtékból, és mindezek pótanyagaiból, vagy műanyagokból készült termékek, amelyek nem tartoznak más osztályokba.

35 Reklámozás; kereskedelmi ügyletek; kereskedelmi adminisztráció; irodai munkák.

41 Nevelés; szakmai képzés; szórakoztatás; sport- és kulturális tevékenységek.

- (210) M 09 02530 (220) 2009.10.02.
 (731) Agora Transz F-Air Kft., Nyíregyháza (HU)

(546)

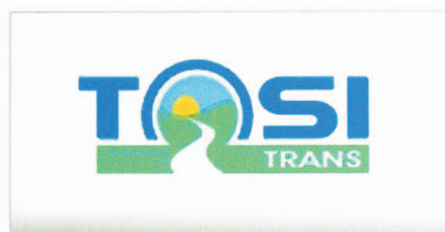

- (511) 35 Reklámozás; kereskedelmi ügyletek; kereskedelmi adminisztráció; irodai munkák, reklámozás.

36 Biztosítás; pénzügyi ügyletek; valutaügyletek; ingatlanügyletek.

39 Szállítás; áruk csomagolása és raktározása; utazásszervezés; személyszállítás; taxi szolgáltatás; járművek kölcsönzése.

- (210) M 09 02531 (220) 2009.09.04.
 (731) ALFA WASSERMANN HUNGARY Kft., Budapest (HU)
 (740) dr. Szigeti Éva, DANUBIA Szabadalmi és Jogi Iroda Kft., Budapest

(546)

ФЛЮКСУМ

- (511) 5 Gyógyszerészeti és állatgyógyászati készítmények; egészségügyi készítmények gyógyászati használatra; diétás anyagok gyógyászati használatra, bébiételek; tapaszok, kötszeranyagok; fogtömő anyagok és fogászati mintázóanyagok; fertőtlenítőszer; kártékony állatok és növények irtására szolgáló készítmények; gombaölő szerek (fungicidek), gyomirtó szerek (herbicidek).

- (210) M 09 02565 (220) 2009.09.10.
 (731) Győr Megyei Jogú Város Polgármesteri Hivatal, Győr (HU)
 (740) Török Antal, Győr

(546)



- (511) 16 Papír, karton és ezen anyagokból készült termékek, amelyek nem tartoznak más osztályokba; nyomdaipari termékek; plakátok, poszterek, prospektusok, könyvkötészeti anyagok; fényképek; papíripari cikkek, papíripari vagy háztartási ragasztóanya-

gok; anyagok művészek részére; ecsetek; írógépek és irodai cikkek (bútorok kivételével); tanítási és oktatási anyagok (készülékek kivételével); csomagolásra szolgáló műanyagok (amelyek nem tartoznak más osztályokba); nyomdabetűk.

35 Reklámozás; kereskedelmi ügyletek, adminisztráció, irodai munkák; közönségszolgálat, ügyfelekkel kapcsolatos felvilágosítás-, tájékoztatások, piackutatás, reklám (rádiós-, televíziós), áruminták, reklám- és ajándéktárgyak, rölapok, prospektusok nyomtatványok terjesztése, szabadtéri hirdetés terjesztése, árube mutatás, hirdetés, plakát- és on-line hirdetés, statisztikai tájékoztatás, reklámújság, tanácsadó szolgáltatás, vezetésben nyújtott támogatás kereskedelmi vagy iparvállalatoknál; kereskedelmi vagy reklámcélú kiállítások szervezése.

41 Nevelés; szakmai képzés; szórakoztatás; kulturális-, sport-tevékenységek; alkotóműhelyek szervezése; egészségvédő klubok, (szenvedélybetegség-prevenció); eszmecserék, kollokviumok szervezése és lebonyolítása; gyakorlati képzés, szemléltetés; hangstúdiók szolgáltatásai; klubszolgáltatások (szórakoztatás, oktatás); konferenciák szervezése és lebonyolítása; kulturális vagy nevelési célú kiállítások, rendezvények, fesztiválok szervezése; oktatás; oktatási tárgyú információk; on-line játékok szolgáltatása; pályaválasztási tanácsadás; rádiós szórakoztatás; show-műsorok; sport edzőtábori szolgáltatások; sportversenyek rendezése; szabadidős szolgáltatások nyújtása; szemináriumok rendezése, vezetése; színházi produkciók; szórakoztatás; szórakoztatási tárgyú információk; szövegek kiadása (nem reklámcélú); testnevelés; versenyek szervezése (oktatás vagy szórakoztatás); élő előadások bemutatása; üdülési tárgyú információ; versenyek, kiállítások szervezése, szórakoztatás, szövegek kiadása, újságterjesztése.

(210) M 09 02583 (220) 2009.09.11.

(731) Le Cheque Déjeuner Kft., Budapest (HU)

(740) dr. Sorosi Gyula ügyvéd, Budapest

(546)



(511) 16 Papír, karton és ezen anyagokból készült termékek, amelyek nem tartoznak más osztályokba; nyomdaipari termékek; könyvkötészeti anyagok; fényképek; papíripari cikkek.

36 Biztosítás; pénzügyi ügyletek; valutaügyletek; ingatlanügyletek.

(210) M 09 02586 (220) 2009.09.11.

(731) Whirling World Bt., Gödöllő (HU)

(740) dr. Sasvári Gabriella, S.B.G. & K. Ügyvédi Iroda, Budapest

(546)



(511) 28 Játékok, játékszerek; testnevelési és sportcikkek, amelyek nem tartoznak más osztályokba; karácsonyfadíszek.

35 Reklámozás; kereskedelmi ügyletek; kereskedelmi adminisztráció; irodai munkák.

41 Nevelés; szakmai képzés; szórakoztatás; sport- és kulturális tevékenységek.

(210) M 09 02590 (220) 2009.09.14.

(731) P-55 Ingatlankezelő Kft., Budapest (HU)

(740) dr. Oppenheim Klára, Oppenheim Ügyvédi Iroda, Budapest

(546)



(511) 35 Reklámozás; kereskedelmi ügyletek; kereskedelmi adminisztráció; irodai munkák.

41 Nevelés; szakmai képzés; szórakoztatás; sport- és kulturális tevékenységek.

45 Jogi szolgáltatások; biztonsági szolgáltatások személyek és vagyontárgyak védelmére; mások által egyéni igényeknek megfelelően nyújtott személyes és társadalmi jellegű szolgáltatások.

(210) M 09 02593 (220) 2009.09.14.

(731) Valeant Pharma Magyarország Kft., Budapest (HU)

(541) DOZOPRES

(511) 5 Gyógyszerészeti és állatgyógyászati termékek, valamint egészségügyi termékek gyógyászati használatra.

(210) M 09 02617 (220) 2009.09.15.

(731) Broker Network International Corporation, Wilmington, Delaware 19808 (US)

(740) dr. Varga Tamás, Dr. Barbalics Ügyvédi Iroda, Budapest

(546)



BROKERNET
NÉGY AZ EGYBEN™

(511) 35 Reklámozás; kereskedelmi ügyletek; kereskedelmi adminisztráció; irodai munkák.

36 Biztosítás; pénzügyi ügyletek; valutaügyletek; ingatlanügyletek.

41 Nevelés; szakmai képzés; szórakoztatás; sport- és kulturális tevékenységek.

(210) M 09 02623 (220) 2009.09.16.

(731) Magyar Telekom Nyrt., Budapest (HU)

(541) Youzzik

(511) 35 Reklámozás; kereskedelmi ügyletek; kereskedelmi adminisztráció; irodai munkák.

38 Távközlés.

42 Tudományos és műszaki szolgáltatások, valamint az idetartozó tervezői és kutatói tevékenység; ipari elemző és kutató szolgáltatások; számítástechnikai hardver és szoftver tervezés és fejlesztés.

(210) M 09 02626 (220) 2009.09.16.

(731) Li Tai Fei, Budapest (HU)

(546)



PAPAUA
Jewelry

(511) 14 Nemesfémek és ötvözeik, valamint az ilyen anyagokból, vagy ezekkel bevont termékek, amelyek nem tartoznak más osztályokba; ékszerek, drágakövek, órák és más időmérő eszközök.

(210) M 09 02642 (220) 2009.09.17.
(731) Prolabora Munka és Család Audit Kft., Budapest (HU)
(546)



(511) 35 Segítségnyújtás vállalatok, non-profit intézmények működésében vagy vezetésében, munkaügyi átvilágítás, elemzés és szervezettefejlesztés; személyzeti tanácsadás; vezetési tanácsadás.

(210) M 09 02647 (220) 2009.09.17.
(731) Perfect Nails Kft., Budapest (HU)
(740) dr. Sorosi Gyula ügyvéd, Budapest
(546)



(511) 3 Műköröm alapanyagok, műköröm segédanyagok, műköröm kellékek.
41 Műköröm oktatás.

(210) M 09 02648 (220) 2009.09.17.
(731) Sára Beauty System Kft., Budapest (HU)
(740) dr. Sorosi Gyula ügyvéd, Budapest
(546)



Sara Beauty Spa

(511) 3 Masszázsolajok, masszázskrémek, testkezelő krémek, arc-krémek, testápolók.

(210) M 09 02660 (220) 2009.09.18.
(731) HUMOR1 TV Zrt., Budapest (HU)
(740) Várnai Anikó, Interinno Szabadalmi Iroda, Budapest
(541) F & H

(511) 35 Reklámozás, kereskedelmi ügyletek, kereskedelmi adminisztráció, irodai munkák.
38 Távközlés.
41 Nevelés; szakmai képzés; szórakoztatás; sport- és kulturális tevékenységek.

(210) M 09 02714 (220) 2009.09.23.
(731) Chen Guilian, Budapest (HU)
(546)

LUSZI

(511) 25 Ruházati cikkek, cipők, kalapárúk.

(210) M 09 02728 (220) 2009.09.24.
(731) Liao Da Dong, Budapest (HU)
(546)

COMER

(511) 25 Ruha, cipő.

(210) M 09 02800 (220) 2009.09.29.
(731) Jan-Ker 2001 Kft., Hódmezővásárhely (HU)
(740) dr. Simonffy Ildikó, Simonffy Ildikó Ügyvédi Iroda, Szeged

(541) GOLDBURG

(511) 32 Sörök; sört tartalmazó kevert italok, alkoholmentes sörök, italok készítéséhez használt egyéb készítmények.
33 Alkoholos italok.
43 Vendégek ellátásával, elszállásolásával kapcsolatos szolgáltatások (étterem, vendéglő, diszkó, kávéház, bár, rendezvények).

(210) M 09 02806 (220) 2009.09.29.
(731) Poltrend Kft., Budapest (HU)
(740) Vámos Eszter, Budapest

(546)



(511) 3 Mosásra szolgáló anyagok, tisztító-, fényszerítő-, súroló- és csiszolószerek.
21 Takarítóeszközök.
37 Szerelési, javítási szolgáltatások; autómosó, autómosás.

(210) M 09 02808 (220) 2009.09.29.
(731) The Blue Chip Kereskedelmi Korlátolt Felelősségű Társaság, Budapest (HU)
(740) dr. Madlovics Péter, Madlovics Ügyvédi Iroda, Budapest
(546)



(511) 9 Villamos, fényképezési, mozgóképi, optikai berendezések és felszerelések, hangok vagy képek rögzítésére, továbbítására, másolására szolgáló készülékek; mágneses adathordozók, hanglemez; adatfeldolgozó berendezések és számítógépek; akkumulátorok elektromos.
38 Távközlés; fórumok biztosítása az interneten.
42 Számítástechnikai hardver és szoftver tervezés és fejlesztés; számítógép programok adatainak és adatoknak az átalakítása; számítógép programok installációja.

(210) M 09 02809 (220) 2009.09.28.
(731) Idealbody Kft., Budapest (HU)
(740) dr. Bálint Tünde, Dr. Bálint Tünde Ügyvédi Iroda, Budapest

(546)



(511) 5 Gyógyszerészeti és állatgyógyászati készítmények; egészségügyi készítmények gyógyászati használatra; diétás anyagok gyógyászati használatra, bébiételek; tapaszok, kötszeranyagok; fogtömő anyagok és fogászati mintázóanyagok; fertőtlenítőszer; kártékony állatok és növények irtására szolgáló készítmények; gombaölő szerek (fungicidok), gyomirtó szerek (herbicidok).

- (210) M 09 02812 (220) 2009.09.30.
 (731) „HOMO FUTURUM” Pedagógiai Fejlesztő Betéti Társaság,
 Keszthely (HU)
 (740) dr. Neuberger Ákos egyéni ügyvéd, Budapest
 (546)



- (511) 41 Nevelés; szakmai képzés; szórakoztatás; sport- és kulturális tevékenységek.
 42 Tudományos és műszaki szolgáltatások, valamint az idetartozó tervezői és kutatói tevékenység; ipari elemző és kutató szolgáltatások; számítástechnikai hardver és szoftver tervezés és fejlesztés.

- (210) M 09 02813 (220) 2009.09.30.
 (731) HARIBO Hungária Kft., Nemesvámos (HU)
 (740) dr. Poharánszki István ügyvéd, Veszprém

- (541) **Gyermek, felnőtt kedve jó, édes élet HARIBO**
 (511) 30 Kávé, tea, kakaó, cukor, rizs, tápióka, szágó, pótkávék, liszt és egyéb gabonakészítmények, kenyér, péksütemények és cukrászati sütemények, ehető bevonatok, méz, melasz-szirup, élesztő, élesztőpor, só, mustár, ecet, szósok (a salátaöntetek kivételével) fűszerek, fagyaltok.
 35 Reklámozás, kereskedelmi ügyletek intézése, kereskedelmi ügyletek adminisztrációja, irodai munkák.

- (210) M 09 02814 (220) 2009.09.30.
 (731) Földi Tamás, Budapest (HU)
 (740) Gláser Tamás, Lárhen Iparjogvédelmi, Menedzser, Tanácsadó és Szolgáltató Kft., Budapest



- (511) 41 Szakmai képzések, nevelés, valamint munkavédelmi viselkedési audit rendszer oktatása.

- (210) M 09 02818 (220) 2009.09.30.
 (731) Folprint Gyorsnyomda Kft., Budapest (HU)
 (740) dr. Horváth István ügyvéd, Budapest

- (541) **Folprint - Magyarország első zöld nyomdája**
 (511) 16 Bélyegző tartóállványok, bélyegző tartódobozok, bélyegzők, bélyegzőlapok, nyomdai karakterek, nyomdai klisék, dúcok, nyomólemezek, nyomdai termékek, nyomdák, nyomatok, nyomógépek, nyomtatványok.
 40 Ofszetnyomás.

- (210) M 09 02820 (220) 2009.10.01.
 (731) Sauska és Társa Kft., Dunakeszi (HU)
 (740) DR. ASBÓTH, DR. KRAJNYÁK & TÁRSA ÜGYVÉDI ÉS SZABADALMI IRODA, dr. Krajnyák András, Budapest

- (541) **SAUSKA**
 (511) 33 Alkoholtartalmú italok (a sörök kivételével).

- 35 Reklámozás; kereskedelmi ügyletek; kereskedelmi adminisztráció; irodai munkák.
 43 Vendéglátás (ételmezés); időleges szállásadás.

- (210) M 09 02822 (220) 2009.10.01.
 (731) Gippert Beáta, Veresegyház (HU)



- (511) 16 Papír, karton és ezen anyagokból készült termékek, amelyek nem tartoznak más osztályokba; nyomdaipari termékek; könyvkötészeti anyagok; fényképek; papíripari cikkek, papíripari vagy háztartási ragasztóanyagok; anyagok művészek részére; ecsetek; írógépek és irodai cikkek (bútorok kivételével); tanítási és oktatási anyagok (készülékek kivételével); csomagolásra szolgáló műanyagok (amelyek nem tartoznak más osztályokba); nyomdabetétek; klisék.
 41 Nevelés; szakmai képzés; szórakoztatás; sport- és kulturális tevékenységek.
 42 Tudományos és műszaki szolgáltatások, valamint az idetartozó tervezői és kutatói tevékenység; ipari elemző és kutató szolgáltatások; számítástechnikai hardver és szoftver tervezés és fejlesztés.

- (210) M 09 02825 (220) 2009.10.01.
 (731) e-agera Online Aukciós és Kereskedelmi Kft., Budapest (HU)



- (511) 35 Reklámozás; kereskedelmi ügyletek; kereskedelmi adminisztráció; irodai munkák.
 38 Távközlés.
 42 Tudományos és műszaki szolgáltatások, valamint az idetartozó tervezői és kutatói tevékenység; ipari elemző és kutató szolgáltatások; számítástechnikai hardver és szoftver tervezés és fejlesztés.

- (210) M 09 02829 (220) 2009.10.01.
 (731) Chilin, Liu, Xintang Town, Zengcheng City, Guangdong Province (CN)

- (740) dr. Sasvári Gabriella, S.B.G. & K. Budapesti Ügyvédi Iroda, Budapest



- (511) 25 Ruházat, ingek, nadrágok, szőrmék, (ruházat), felsőruházat, sportmezek, kötött áruk (ruházat), nagykabátok, zakók (ruházat), pólók, babakelengyék, labdarúgó cipők, csizmák, cipők, sportcipők, sportbakancsok, kalapok, harisnyák, nyakkendők, övek.

- (210) M 09 02830 (220) 2009.10.01.
 (731) Chilin, Liu, Xintang Town, Zengcheng City, Guangdong Province (CN)

- (740) dr. Sasvári Gabriella, S.B.G. & K. Budapesti Ügyvédi Iroda, Budapest

(546)

**YILINLAMBORGHINI**

(511) 25 Ruházat, ingek, nadrágok, szőrmék, (ruházat), felsőruházat, sportmezek, kötött áruk (ruházat), nagykabátok, zakók (ruházat), pólók, babakelengyék, labdarúgó cipők, csizmák, cipők, sportcipők, sportbakancsok, kalapok, harisnyák, nyakkendők, övek.

(210) M 09 02838 (220) 2009.10.02.

(731) MTI Magyar Távirati Iroda Zártkörűen Működő Részvénytársaság, Budapest (HU)

(740) dr. Murguly Anikó ügyvéd, Budapest

(546)

**Önkormányzati Sajtószolgálat**

(511) 35 Reklámozás; kereskedelmi ügyletek; kereskedelmi adminisztráció; irodai munkák.

38 Távközlés.

41 Nevelés; szakmai képzés; szórakoztatás; sport- és kulturális tevékenységek.

42 Tudományos és műszaki szolgáltatások, valamint az idetartozó tervezői és kutatói tevékenység; ipari elemző és kutató szolgáltatások; számítástechnikai hardver és szoftver tervezés és fejlesztés.

(210) M 09 02842 (220) 2009.10.02.

(731) Salinen Austria Aktiengesellschaft, Ebensee (AT)

(300) 2082/2009 2009.04.03. AM

(740) dr. Szamosi Katalin, S.B.G. & K. Ügyvédi Iroda, Budapest

(546)

PREŠOVSKÁ

(511) 3 Fürdőszók nem gyógyászati célra.

5 Fürdőszók gyógyászati célra.

(210) M 09 02845 (220) 2009.10.05.

(731) INFORM MÉDIA Kft., Debrecen (HU)

(740) dr. Mikófalvi Gábor ügyvéd, Budapest

(541) Mihír

(511) 16 Folyóiratok; katalógusok; magazinok; nyomtatványok; prospektusok; újságok.

35 Reklámozás; kereskedelmi ügyletek.

(210) M 09 02853 (220) 2009.10.05.

(731) Lévay Máté, Budapest (HU)

(541) BV Klub

(511) 35 Reklámozás; kereskedelmi ügyletek; kereskedelmi adminisztráció; irodai munkák.

42 Tudományos és műszaki szolgáltatások, valamint az idetartozó tervezői és kutatói tevékenység; ipari elemző és kutató szolgáltatások; számítástechnikai hardver és szoftver tervezés és fejlesztés.

(210) M 09 02854 (220) 2009.10.05.

(731) WM. WRIGLEY JR. COMPANY, Chicago, Illinois 60611 (US)

(740) dr. Kovári Zoltán, Kovári és Társai Szabadalmi és Védjegy Iroda Kft., Budapest

(546) CHUŤ, KTERÁ TĚ NAKOPNE!

(511) 30 Cukorkaárúk, nevezetesen rágógumi, felfújható rágógumi, cukorka, és mentolos cukorkák.

(210) M 09 02859 (220) 2009.10.05.

(731) DT. Invest Kereskedelmi és Szolgáltató Kft., Budapest (HU)

(740) dr. Szabó Ákos, Szabó Ákos Ügyvédi Iroda, Budapest

(541) GOLD FISH

(511) 29 Hús, hal-, baromfi- és vadhús; húskivonatok; tartósított, fagyasztott, szárított és főzött gyümölcsök és zöldségek; zselék, lekvárok (dzsemek), kompótok; tojások, tej és tejtermékek; étkezési olajok és zsírok.

(210) M 09 02868 (220) 2009.10.06.

(731) Andrassy Gazdasági Majorságok Vagyonkezelő Zrt., Budapest (HU)

(740) dr. Gáspár Andrea, Dr. Csiba Judit és Társai Ügyvédi Iroda, Budapest

(541) ANDRÁSSY BRANDY

(511) 33 Brandy.

(210) M 09 02872 (220) 2009.10.06.

(731) PANO-DENT Fogászati Korlátolt Felelősségű Társaság, Budapest (HU)

(740) dr. Börzsei Zsuzsanna ügyvéd, Budapest

(541) PANO-DENT

(511) 10 Sebészeti, orvosi, fogorvosi készülékek és műszerek.

11 Egészségügyi berendezések.

44 Orvosi szolgáltatások emberek részére.

(210) M 09 02909 (220) 2009.10.07.

(731) Szolnoktej '98 Kereskedelmi és Szolgáltató Kft., Szolnok (HU)

(740) dr. Szűcs László, Dr. Szűcs Ügyvédi Iroda, Szolnok

(546)



(511) 29 Tej, tejtermék.

(210) M 09 02931 (220) 2009.10.08.

(731) Bauland Kft., Fót (HU)

(740) Mészárosné Dónusz Katalin, S.B.G. & K. Szabadalmi Ügyvivői Iroda, Budapest

(541) EcoB

(511) 19 Nem fém építőanyagok, nem fémből készült merev építési csövek, aszfalt, szurok és bitumen, nem fémből készült hordozható szerkezetek, emlékművek nem fémből.

35 Reklámozás, kereskedelmi ügyletek, kereskedelmi adminisztráció, irodai munkák.

37 Építkezés, javítás, szerelési szolgáltatások.

- (210) **M 09 02943** (220) 2009.10.10.
 (731) Simon László, Szeged (HU)
 (541) **RKI - Rókusi Könyvelő Iroda**
 (511) 35 Reklámozás; kereskedelmi ügyletek; kereskedelmi adminisztráció; irodai munkák.

- (210) **M 09 02946** (220) 2009.10.12.
 (731) Küsz András, Budapest (HU)
 (740) Ruzshty Ügyvédi Iroda, Budapest
 (541) **JÓBARÁTOK**
 (511) 20 Bútorok; különösen bőrbútorok, díványok, kerevetek, fotelek, székek, kar(os)székek, kanapék, szelönok, pamlagok, zsámolyok.
 35 Bútorokhoz, különösen bőrbútorokhoz, díványokhoz, kerevetekhez, fotelekhez, székekhez, kar(os)székekhez, kanapékhoz, szelönokhoz, pamlagokhoz, zsámolyokhoz kapcsolódó kis- és nagykereskedelmi szolgáltatások és kiskereskedelmi bolti szolgáltatások.
 37 Javítás; szerelési szolgáltatások; minden előbbi szolgáltatás különösen bútorok vonatkozásában.

- (210) **M 09 02948** (220) 2009.10.12.
 (731) Ceobs Kft., Budapest (HU)
 (740) dr. Ágoston Alexandra, Budapest
 (541) **CEOBS**
 (511) 16 Papír, karton és ezen anyagokból készült termékek, amelyek nem tartoznak más osztályokba; nyomdaipari termékek; könyvkötészeti anyagok; fényképek; papíripari cikkek, papíripari vagy háztartási ragasztóanyagok; anyagok művészek részére; ecsetek; írógépek és irodai cikkek (bútorok kivételével); tanítási és oktatási anyagok (készülékek kivételével); csomagolásra szolgáló műanyagok (amelyek nem tartoznak más osztályokba); nyomdabetétek; klisék.
 35 Reklámozás; kereskedelmi ügyletek; kereskedelmi adminisztráció; irodai munkák.
 41 Nevelés; szakmai képzés; szórakoztatás; sport- és kulturális tevékenységek

- (210) **M 09 02989** (220) 2009.10.14.
 (731) Berlin 2000 Kft., Budapest (HU)
 (740) dr. Roczkó Zita, Roczkó Ügyvédi Iroda, Budapest
 (541) **SZERÁJ**
 (511) 43 Vendéglátás.

- (210) **M 09 03010** (220) 2009.10.16.
 (731) Fásyné Gurzó Mária, Érd (HU)
 (740) Harján Lilla, Domoszló
 (546)



- (511) 41 Nevelés; szakmai képzés; sport- és kulturális tevékenységek.

- (210) **M 09 03016** (220) 2009.10.16.
 (731) Gál Ferenc Hittudományi Főiskola, Szeged (HU)
 (541) **GERHARDUS KIADÓ**
 (511) 16 Könyv.

- (210) **M 09 03017** (220) 2009.10.16.
 (731) Palotai Olivér Sándor, Budapest (HU)
 (740) dr. Tiber Péter ügyvéd, Budapest
 (546)

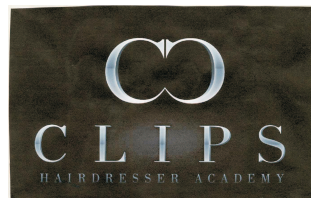

- (511) 3 Fehéritőkészítmények és egyéb, mosásra szolgáló anyagok; tisztító-, fényszerítő-, sűrítő- és csiszológépek, szappanok, illatszerek, illóolajok, kozmetikai cikkek, hajmosó szerek.
 41 Nevelés; szakmai képzés, szórakoztatás, sport- és kulturális tevékenységek.

- (210) **M 09 03019** (220) 2009.10.16.
 (731) Erste Befektetési Zrt., Budapest (HU)
 (541) **Erste Trader**
 (511) 36 Biztosítás, pénzügyi ügyletek, valutaügyletek, ingatlanügyletek-különösen befektetési szolgáltatás és kiegészítő befektetési szolgáltatás, pénzügyi szolgáltatás és kiegészítő pénzügyi szolgáltatás, befektetési alapok, befektetési alapkezelés - beleértve mindezen szolgáltatások interneten, egyéb elektronikus rendszereken keresztül történő nyújtása is.

- (210) **M 09 03023** (220) 2009.10.16.
 (731) Rotary Klub Tabán Közhasznú Alapítvány, Budapest (HU)
 (740) dr. Karl Gábor Csaba, Karl, Verasztó, Bleyer Ügyvédi Iroda, Budapest
 (546)

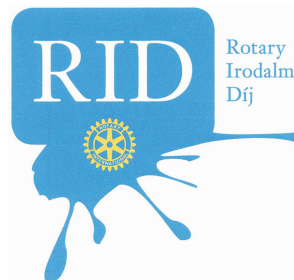

- (511) 41 Nevelés; szakmai képzés; szórakoztatás; sport- és kulturális tevékenységek.

- (210) **M 09 03025** (220) 2009.10.19.
 (731) SPAR Magyarország Kereskedelmi Kft., Bicske (HU)
 (740) dr. Csere Sylvia, Dr. Csere Sylvia Ügyvédi Iroda, Budapest
 (546) **SPAR**  **Terítéken a minőség!**

- (511) 21 Eszközök, edények és tartályok háztartási és konyhai célokra; fésűk és szivacsok; kefék (az ecsetek kivételével); kefégyártáshoz használt anyagok; takarító eszközök; vasforgács; nyers vagy félig megmunkált üveg (kivéve az építéshez használt üveget); üveg-, porcelán- és fajanszárúk, amelyek nem tartoznak más osztályokba.
 24 Textilák és textilárúk, amelyek nem tartoznak más osztályokba; ágy- és asztalneműk.
 35 Reklámozás; kereskedelmi ügyletek; kereskedelmi adminisztráció; irodai munkák.

(210) M 09 03026 (220) 2009.10.19.

(731) Capital 99 Ingatlanforgalmazó és Szolgáltató Kft., Keszthely (HU)

(740) Benda Ferenc Ügyvédi Iroda, dr. Benda Ferenc ügyvéd, Keszthely

(546)



(511) 36 Biztosítás; pénzügyi ügyletek; valutaügyletek; ingatlanügyletek; alkuszi/ügynöki tevékenység; bérházak kezelése; biztosítási tanácsadás; biztosítási ügynöki tevékenység; faktorálási szolgáltatások; felszámoló szolgáltatások, pénzügyi; finanszírozási szolgáltatások; hitelirodák; ingatlankezelés; ingatlanlizing; ingatlanok értékesítése; ingatlanügynökségek; irodák [ingatlanok] bérlete; klíringházak; kölcsön [finanszírozás]; kölcsönös támogatási alapok szolgáltatásai; követelésbehajtási ügynökségek; lakásbérlet; lakásügynökségek; lakbérbehajtás; mezőgazdasági ingatlanok bérlete; pénzügyi elemzések; pénzügyi értékbécslés [biztosítás, bankügyletek, ingatlan]; pénzügyi tanácsadás; pénzváltás; tőkekihelyezés, tőkeberuházás; tőzsdei árfolyamjegyzés; tőzsdeügynöki tevékenység; vagyonkezelés; zálogkölcsönzés.

(210) M 09 03029 (220) 2009.10.19.

(731) HETILAP Kulturális és Művészeti Kft., Budapest (HU)

(740) dr. Kozma Zsolt, Dr. Kozma Zsolt Ügyvédi Iroda, Budapest

(546)



(511) 9 Tudományos célra szolgáló, tengerészeti, földmérő, fényképezési, mozgóképi, optikai, súlymérő, egyéb mérő-, jelző-, ellenőrző (felügyeleti), életmentő és oktató berendezések és felszerelések; elektromos energia vezetésére, kapcsolására, átalakítására tárolására, szabályozására vagy ellenőrzésére szolgáló készülékek és berendezések; hangok vagy képek rögzítésére, továbbítására, másolására szolgáló készülékek; mágneses adathordozók; hanglemezek; automata elárúsító berendezések és szerkezetek érmebedobással működő készülékekhez; regiszteres pénztárgépek; számológépek, adatfeldolgozó berendezések és számítógépek; tűzoltó készülékek.

16 Papír, karton és ezen anyagokból készült termékek, amelyek nem tartoznak más osztályokba; nyomdaipari termékek; könyvkötészeti anyagok; fényképek; papíripari cikkek, papíripari vagy háztartási ragasztóanyagok; anyagok művészek részére; ecsetek; írógépek és irodai cikkek (bútorok kivételével); tanítási és oktatási anyagok (készülékek kivételével); csomagolásra szolgáló műanyagok (amelyek nem tartoznak más osztályokba); nyomdabetétek; klisék.

41 Nevelés; szakmai képzés; szórakoztatás; sport- és kulturális tevékenységek.

(210) M 09 03065 (220) 2009.10.22.

(731) PatikaPont Kft., Csobánka (HU)

(740) dr. Lukácsi Péter, S.B.G. & K. Szabadalmi és Ügyvédi Iroda, Budapest

(546)



(511) 9 Számítógép szoftver és kódolt kártyák.

16 Nyomatványok és nyomtatott kiadványok; fogyasztói-, pontgyűjtő-, törzsvásárlói kártyák; nyomtatott kártyák törzsvévi kedvezmények biztosítására.

35 Reklámozás; kereskedelmi ügyletek; kereskedelmi adminisztráció; irodai munkák; különösen törzsvásárlói programok, pontgyűjtő programok szervezése, intézése és üzemeltetése, valamint törzsvévi kedvezmények szervezése és intézése; ezekkel kapcsolatos hirdetési és fejlesztési szolgáltatások.

36 Biztosítás; pénzügyi ügyletek; valutaügyletek; ingatlanügyletek.

(210) M 09 03091

(220) 2009.10.27.

(731) Wu Xinyan, Budapest (HU)

(546)



VARXDAR

(511) 25 Ruházati cikkek, cipők, kalapárúk.

(210) M 09 03145

(220) 2006.04.24.

(731) ALLERGAN, INC, Irvine, California (US)

(740) dr. Szigeti Éva, DANUBIA Szabadalmi és Jogi Iroda Kft., Budapest

(541) OPTIVE

(511) 5 Szemcseppek.

(210) M 09 03203

(220) 2009.11.03.

(731) THE PROCTER & GAMBLE COMPANY, Cincinnati, Ohio (US)

(740) dr. Sasvári Gabriella, S.B.G. & K. Szabadalmi Ügyvivői Iroda, Budapest

(546)



(511) 3 Mosó, fehérítő készítmények és más háztartási célú anyagok; textilöblítők; foltisztító készítmények; szappanok nem személyes használatra.

A rovat 119 db közlést tartalmaz.

Lajstromozott védjegyek II.

- (111) 179.565 (151) 2004.09.22.
 (210) M 00 00276 (220) 2000.01.20.
 (732) **MTG Metro Gratis Kft., Budapest (HU)**
 (740) dr. Reisz Tamás, Reisz Ügyvédi Iroda, Budapest
 (546)



- (511) 41 Nevelés; szakmai képzés; szórakoztatás; sport és kulturális tevékenységek; eszmecsere, élő előadások bemutatása, klubszolgáltatások, konferenciák, könyvkiadás, szabadidős szolgáltatások nyújtása, szórakoztatási tárgyú információk, szövegek kiadása.

- (111) 198.899 (151) 2009.11.12.
 (210) M 06 00554 (220) 2006.02.16.
 (732) **CERAZIT S.A., Mamer, Luxemburg (LU)**
 (740) dr. Kovári Zoltán, ADVOPATENT Szabadalmi és Védjegy Iroda, Budapest

(541) **TOTAL TOOLING = MINŐSÉG x SZOLGÁLTATÁS²**

- (511) 7 Extrudált keményfém rudak, fűrészfogazatok, papírvágók, eszközök mechanikai formázáshoz, keményfém, fémkerámiából (cermetből), kerámiából vagy szuperkemény anyagokból készült különböző kopóalkatrészek, szerszámrendszerek; szorítóelemek szerszámhoz és a munkadarab befogó; szerszám automata rendszerek; minden előbb megnevezett termék, mint gépek alkatrészei; vágó gépszerszámok anyagok feldolgozásához, különösen esztergáláshoz, maráshoz, sorjázáshoz és menetvágáshoz való szerszámok, esztergakések szűrőszerszámok, vésőszerszámok, fűrészgépek, marók, tárcsamarók, fűrészek, dörzsárak (kaliberfűrők), szüllesztőszerszámok; ilyen eszközök alkatrészei, különösen gyorsacélból, keményfém, fémkerámiából (cermetből), szintetikus anyagból, kerámiából, vagy más vágó anyagból készült cserélhető vágótestek.

20 Működő vagy raktározó berendezések, különösen szerszámtárolók, raktározó rendszer és munkaasztalok.

42 Technikai és alkalmazási tanácsadás anyagok feldolgozásához való vágógép szerszámokhoz, különösen esztergáláshoz, sorjázáshoz és menetvágáshoz való szerszámokhoz, fűrészgépekhez, marókhoz, tárcsamarókhoz, fűrészekhez, dörzsárakhoz (kaliberfűrők) és szüllesztőszerszámokhoz, ilyen eszközök alkatrészeihez, különösen gyorsacélból, keményfém, fémkerámiából (cermetből), szintetikus anyagból, kerámiából, vagy más vágó anyagból készült cserélhető vágótestekhez, extrudált keményfém rudakhoz fűrészfogazatokhoz, papírvágókhoz, mechanikai formázáshoz való eszközökhöz, keményfém, fémkerámiából (cermetből), kerámiából vagy szuperkemény anyagokból készült különböző kopóalkatrészekhez, szerszámrendszerekhez, szerszámhoz való szorítóelemekhez és a munkadarab befogóhoz; szerszám automata rendszerekhez; programok és szoftverek koncepciója, fejlesztése és forgalomba hozatala, különösen logisztikához (eszközmenedzsment rendszerek), automaták szabályozása, valamint az összes működési funkcionális terület, az internettel (e-kereskedelemmel) kapcsolatban is; technikai tanácsadás az információtechnológia területén.

- (111) 198.900 (151) 2009.11.12.
 (210) M 09 00679 (220) 2009.03.16.
 (732) **Gerstenkorn Barnabás, Budapest (HU);**
Michael Davidson, Budapest (HU)

(541) **BIOINTIMO**

- (511) 5 Női higiéniai termékek, így tisztasági betétek, higiéniai törülközők, tamponok, egészségügyi alsóneműk, női higiéniai intimbetétek, inkontinencia pelenkák és betétek, inkontinencianadrágok, gyerek pelenkák, fertőtlenítő szerek, fertőzésálló szerek gyógyhatású hajnövesztő szerek, gyógyitalok, gyógynövények, hüvelyöblítő készítmények, bébiápoló, aranyér elleni készítmények, bőrkeményedés elleni készítmények, dezodorok nem személyes használatra, egészségügyi kendők, kötszerek, nadrágok nőknek herbateák, napfény okozta leégés elleni kenőcsök, szájápoló szerek gyógyászati használatra.

- (111) 198.901 (151) 2009.11.12.
 (210) M 09 00154 (220) 2009.01.21.
 (732) **HAJDU Hajdúsági Ipari Zártkörűen Működő Részvénytársaság, Téglás (HU)**

(740) dr. Szamosi Katalin, S.B.G. & K. Szabadalmi és Ügyvédi Irodák, Budapest

(541) **ENERGOMAX**

- (511) 7 Gépek és szerszámok; motorok (a szárazföldi járműmotorok kivételével); tengelykapcsolók és erőátviteli elemek (a szárazföldi járművek céljára készültek kivételével); nem kézi működtetésű mezőgazdasági eszközök; keltetőgépek.

- (111) 198.902 (151) 2009.11.12.
 (210) M 09 01217 (220) 2009.04.27.
 (732) **Kozák és Társai Tanácsadó Kft., Budapest (HU)**

(541) **MUNKÁBÓL-MUNKÁBA**

- (511) 35 Reklámozás; kereskedelmi ügyletek; kereskedelmi adminisztráció; irodai munkák.

- (111) 198.903 (151) 2009.11.12.
 (210) M 09 01015 (220) 2009.04.10.
 (732) **Premed Pharma Kft., Budapest (HU)**

(740) Bándy Tamásné szabadalmi ügyvivő, PATENDER Nemzetközi Iparjogvédelmi Kft., Budapest

(546)



- (511) 5 Gyógyszerészeti gyógyászati és állatgyógyászati készítmények; egészségügyi készítmények gyógyászati használatra; diétás anyagok gyógyászati használatra.

9 Optikai berendezések és felszerelések; optikai cikkek; optikai üvegek; szemüvegek, szemüvegkeretek, különösen fém, műanyagból; szemlencsék; korrigáló lencsék; szemüvegek; nap-szemüvegek; szemüveglencsés eszközök; szemüveglencsék, szemüvegtokok szemüvegláncok; tokok/tartók kontaktlencséhez; adatfeldolgozó berendezések (számítógépek) és számítógépprogramok (számítógépes szoftver) optikai és szemészeti felhasználásra; optikai és szemészeti elektronikus kiadványok (elektronikusan letölthető) készülékek szemüvegek megválasztásához a látóképesség függvényében különösen a számítógépes vizsgálat alapján; ezen termékek alkatrészei és részegységei.

14 Nemesfémek és ötvözeik, valamint az ilyen anyagokból készült, vagy ezekkel bevont termékek, amelyek nem tartoznak más osztályokba; ékszerek, drágakövek; órák és más időmérő eszközök.

(546)



(111) 198.904 (151) 2009.11.12.

(210) M 09 01018 (220) 2009.04.14.

(732) Sárosi Anna Ágota, Pusztavám (HU)

(740) dr. Krajnyák András, dr. Asbóth, dr. Krajnyák és Társa Ügyvédi és Szabadalmi Iroda, Budapest

(541) SANNA TEKERT

(511) 30 Kávé, tea, kakaó, cukor, rizs, tápióka, szágó, kávépótló szerek; lisztek és más gabonakészítmények, kenyér, péksütemények és cukrászsütemények, különösen kalácsok, fagylaltok; méz, melaszszirup; élesztő, sütőporok; só, mustár; ecet, fűszeres mártások; fűszerek; jég.

(111) 198.905 (151) 2009.11.12.

(210) M 09 01027 (220) 2009.04.09.

(732) Idealbody Kft., Budapest (HU)

(740) dr. Bálint Tünde, Dr. Bálint Tünde Ügyvédi Iroda, Budapest

(541) Furbó Diéta

(511) 5 Gyógyszerészeti és állatgyógyászati készítmények; egészségügyi készítmények gyógyászati használatra; diétás anyagok gyógyászati használatra, bébiételek; tapaszok, kötszeranyagok; fogtömő anyagok és fogászati mintázóanyagok; fertőtlenítőszer; kártékony állatok és növények irtására szolgáló készítmények; gombaölő szerek (fungicidek), gyomirtó szerek (herbicidek).

(111) 198.906 (151) 2009.11.12.

(210) M 09 01439 (220) 2009.05.14.

(732) British American Tobacco (Brands) Inc., Wilmington, Delaware (US)

(740) dr. Sasvári Gabriella, S.B.G. & K. Budapesti Ügyvédi Iroda, Budapest

(541) VICEROY S-LINE

(511) 34 Cigaretta; dohány; dohánytermékek; öngyújtók; gyufák; dohányzási cikkek.

(111) 198.907 (151) 2009.11.12.

(210) M 09 01221 (220) 2009.04.27.

(732) Váry Tamás, Kápolnásnyék (HU)

(541) PIZZA 7

(511) 43 Vendéglátás, éttermek.

(111) 198.908 (151) 2009.11.12.

(210) M 09 01252 (220) 2009.04.28.

(732) Hong Fan Kereskedelmi Kft., Budapest (HU)

(740) dr. Sztrókay Zsolt ügyvéd, Budapest

(546)

(511) 25 Ruházati cikkek, cipők.

(111) 198.909 (151) 2009.11.12.

(210) M 09 01251 (220) 2009.04.28.

(732) Albaton Hallókészülék Labor Korlátolt Felelősségű Társaság, Budapest (HU)

(511) 5 Bedörzsölő szerek; dezodorok nem személyes használatra; erősítőszerek, gyógyszerek; gumi gyógyászati használatra; gyógyhatású adalékanyagok; olajok gyógyászati használatra; gyógyszerek; gyógyszervegyészeti készítmények; gyógyhatású készítmények.

10 Hallókészülékek nagyothallók része; gyógyászati készülékek és eszközök.

35 Reklámozás; kereskedelmi ügyletek; kereskedelmi adminisztráció; irodai munkák; árubemutató; áruminták terjesztése; becslés kereskedelmi ügyletekben; beszerzői szolgáltatások; eladási propaganda mások számára; import-export ügynökség; információ és tanácsadás fogyasztóknak; kereskedelmi információs ügynökségek.

36 Biztosítás; pénzügyi ügyletek; valutaügyletek; ingatlanügyletek.

37 Elektromos berendezések felszerelése és javítása; elektromos berendezések zavarmentesítése, javítási tárgyú információk.

44 Betegápolási szolgáltatások; egészségügyi berendezések kölcsönzése; egészségügyi szolgáltatások; gyógyhelyek szolgáltatásai; gyógyszerészeti tanácsadás; masszázis; orvosi szolgáltatások.

(111) 198.910 (151) 2009.11.12.

(210) M 09 01219 (220) 2009.04.27.

(732) Freemont International LLC., Salem OR 97304 (US)

(740) dr. Boytháné dr. Füzesséry Éva, Budapest

(546)

(511) 25 Ruházati cikkek, cipők, kalapárúk.

(111) 198.911 (151) 2009.11.12.

(210) M 09 01220 (220) 2009.04.27.

(732) Freemont International LLC., Salem OR 97304 (US)

(740) dr. Boytháné dr. Füzesséry Éva, Budapest

(546)

(511) 25 Ruházati cikkek, cipők, kalapárúk.

(111) 198.912 (151) 2009.11.12.

(210) M 09 01013 (220) 2009.04.10.

(732) PHILIP MORRIS PRODUCTS S.A., Neuchâtel (CH)

(740) dr. Gödölle Tamás ügyvéd, Bogsch & Partners Ügyvédi Iroda, Budapest

(546)

(511) 34 Nyers vagy feldolgozott dohány; dohánytermékek, ideértve szivarok, cigaretta, szivarkák, dohány saját maga által saját rész-

re sodort cigarettához, pipadohány, bagó, tubák/burnót, kretek; snus (snüsz), dohánypótlók és -helyettesítők (nem orvosi célra); dohányzási cikkek, ideértve cigarettapapírok és -csövek, cigarettafilterek, dohánydobozok, cigarettatárcák és hamutartók, pipák, zsebkészlet cigarettasodráshoz, öngyújtók; gyufák.

(111) 198.919 (151) 2009.11.12.
(210) M 09 00833 (220) 2009.03.28.
(732) Ferenc Attila, Pécs (HU)
(546)



(511) 20 Bútorok, tükrök, keretek; fából, parafából, nádból, gyékényből, fűzfavesszőből, szaruból, csontból, elefántcsontból, halcsontból, kagylóhéjból, ábrából, gyöngyházból, tajtékból, és mindezek pótlóanyagából, vagy műanyagokból készült termékek, amelyek nem tartoznak más osztályokba.

25 Ruházati cikkek, cipők, kalapárúk.

30 Reklámozás; kereskedelmi ügyletek; kereskedelmi adminisztráció; irodai munkák.

(111) 198.914 (151) 2009.11.12.
(210) M 09 01030 (220) 2009.04.15.
(732) Lapterjesztő és Kiadó Korlátolt Felelősségű Társaság, Budapest (HU)
(740) dr. Pásztor Tünde, Miskolc
(546)



(511) 35 Reklámozás; kereskedelmi ügyletek; kereskedelmi adminisztráció; irodai munkák.

(111) 198.915 (151) 2009.11.12.
(210) M 09 01453 (220) 2009.05.15.
(732) Flestone Magyarország Kft., Budapest (HU)
(740) Mészárosné Dónusz Katalin, S.B.G. & K. Szabadalmi Ügyvivői Iroda, Budapest

(541) FLEXSTONE a hajlítható homokkő

(511) 19 Nem fém építőanyagok; nem fémből készült merev építési csövek; aszfalt, szurok és bitumen; nem fémből készült hordozható szerkezetek; emlékművek nem fémből.

(111) 198.916 (151) 2009.11.12.
(210) M 09 01437 (220) 2009.05.14.
(732) Csak Hajvágás Korlátolt Felelősségű Társaság, Budapest (HU)
(546)



(511) 44 Higiéniai és szépségápolási szolgáltatások emberek részére.

(111) 198.917 (151) 2009.11.12.
(210) M 09 01440 (220) 2009.05.14.
(732) Bristol-Myers Squibb Company, New York, New York (US)
(740) dr. Szamosi Katalin, S.B.G. & K. Szabadalmi Ügyvivői Iroda, Budapest

(546)



(511) 5 Gyógyszerészeti készítmények emberi használatra.

(111) 198.918 (151) 2009.11.12.
(210) M 09 00772 (220) 2009.03.24.
(732) Budapesti Piac Marketing Kft., Budapest (HU)
(740) dr. Gulya Zsuzsanna ügyvéd, Budapest

(541) Energiastop

(511) 16 Papír, karton és ezen anyagokból készült termékek, amelyek nem tartoznak más osztályokba; nyomdaipari termékek; könyvkötészeti anyagok; fényképek; papíripari cikkek, papíripari vagy háztartási ragasztóanyagok; anyagok művészek részére; ecsetek; írógépek és irodai cikkek (bútorok kivételével); tanítási és oktatási anyagok (készülékek kivételével); csomagolásra szolgáló műanyagok (amelyek nem tartoznak más osztályokba); nyomdabetétek; klisék.

(111) 198.920 (151) 2009.11.12.
(210) M 09 00153 (220) 2009.01.21.
(732) Hüilitzerné Veress Katalin, Budapest (HU)
(546)

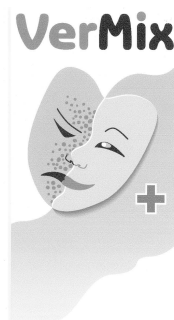

(511) 3 Kosmetikai cikkek; kozmetikai bőrápolószerek, kozmetikai krémek, kozmetikai szerek, kozmetikai pakolások; (különösen: arctisztító tonik, hűsítőkeverék, szárítókeverék, lemosótej, vitaminos bőrnugtató krém, szemránckrém, testápoló krém, láb és kézpuhító krém.)

5 Bőrápoló gyógyhatású készítmények gyógyászati használatra; gyógyhatású hajnövesztő szerek.

(111) 198.921 (151) 2009.11.12.
(210) M 09 00677 (220) 2002.03.12.
(732) REWE-ZENTRAL AG, Köln (DE)
(740) S.B.G. & K. Szabadalmi Ügyvivői Iroda, Budapest

(541) BORISOV

(511) 34 Dohánytermékek, főleg szivarok, cigaretták, pipadohány, szippantó dohány, rágó dohány, cigarettapapír, cigarettahüvelyek, pipák, pipazacskó, gyufák, öngyújtók, pipatisztítók.

(111) 198.922 (151) 2009.11.12.
(210) M 08 03685 (220) 2008.12.01.
(732) Brand How Kft., Budapest (HU)
(740) dr. Botár Annamária, Dr. Botár Ügyvédi Iroda, Budapest
(546)



(511) 25 Ruházati cikkek, cipők, kalapárúk.
29 Hús, hal-, baromfi- és vadhús; húskivonatok; tartósított, szárított és főzött gyümölcsök és zöldségek; zselék, lekvárok (dzsemek), kompótok; tojások, tej és tejtermékek; étkezési olajok és zsírok.

35 Reklámozás; kereskedelmi ügyletek; kereskedelmi adminisztráció; irodai munkák.

41 Nevelés; szakmai képzés; szórakoztatás; sport- és kulturális tevékenységek.

(111) 198.936 (151) 2009.11.13.

(210) M 09 00200 (220) 2009.01.26.

(732) **AutoZone Parts, Inc. (Nevada államban bejegyzett cég), Memphis, Tennessee (US)**

(740) dr. Sóvári Miklós, DANUBIA Szabadalmi és Jogi Iroda Kft., Budapest

(546) 

(511) 7 Gépjárműalkatrészek és tartozékok.

35 Autóalkatrészek kiskereskedelme; gépjárműalkatrészekkel és tartozékokkal kapcsolatos kutatható on-line adatbázis nyújtása

39 Gépjárműalkatrészek és tartozékok raktározása kiskereskedelmi vevők részére.

(111) 198.937 (151) 2009.11.13.

(210) M 09 01612 (220) 2009.06.02.

(732) **TEVA Magyarország Zrt., Gödöllő (HU)**

(740) Ágni Zsolt szabadalmi ügyvivő, Debrecen

(541) **ANAFLAT**

(511) 5 Kapszulák; orálisan adagolható folyékony gyógyszerformák; cseppek; diagnosztikai készítmények; olajok gyógyászati használatra; emésztést elősegítő szerek gyógyszerészeti használatra; gyógyhatású adalékanyagok; gyógyszerek humángyógyászati használatra; gyógyszerészeti készítmények; humán gyógyszerészeti készítmények; vegyi készítmények gyógyászati használatra; vegyi készítmények humán gyógyászati használatra.

(111) 198.938 (151) 2009.11.13.

(210) M 09 01613 (220) 2009.06.02.

(732) **TEVA Magyarország Zrt., Gödöllő (HU)**

(740) Ágni Zsolt szabadalmi ügyvivő, Debrecen

(541) **ANAFLATUS**

(511) 5 Kapszulák; orálisan adagolható folyékony gyógyszerformák; cseppek; diagnosztikai készítmények; olajok gyógyászati használatra; emésztést elősegítő szerek gyógyszerészeti használatra; gyógyhatású adalékanyagok; gyógyszerek humángyógyászati használatra; gyógyszerészeti készítmények; humán gyógyszerészeti készítmények; vegyi készítmények gyógyászati használatra; vegyi készítmények humán gyógyászati használatra.

A rovat 27 db közlést tartalmaz.

A rovatban meghirdetett lajstromozott védjegyek: 179.565, 198.899–198.912, 198.914–198.922, 198.936–198.938

Védjegyoltalom megszűnése II.

| Védjegyoltalom megszűnése megújítás nélküli lejárat miatt | |
|--|---|
| (111) 121.247 (210) M 79 00268 (180) 2009.03.24 | (111) 128.319 (210) M 89 00737 (180) 2009.03.21 |
| (111) 121.248 (210) M 79 00267 (180) 2009.03.24 | (111) 128.322 (210) M 89 00752 (180) 2009.03.23 |
| (111) 121.284 (210) M 79 00371 (180) 2009.03.19 | (111) 158.930 (210) M 99 01512 (180) 2009.03.30 |
| (111) 121.658 (210) M 79 00356 (180) 2009.03.19 | (111) 158.932 (210) M 99 01543 (180) 2009.03.30 |
| (111) 121.735 (210) M 79 00317 (180) 2009.03.07 | (111) 158.933 (210) M 99 01535 (180) 2009.03.30 |
| (111) 121.750 (210) M 79 00374 (180) 2009.03.21 | (111) 158.945 (210) M 99 01560 (180) 2009.03.31 |
| (111) 121.754 (210) M 79 00386 (180) 2009.03.21 | (111) 158.962 (210) M 99 00979 (180) 2009.03.02 |
| (111) 121.755 (210) M 79 00450 (180) 2009.03.28 | (111) 158.964 (210) M 99 01022 (180) 2009.03.04 |
| (111) 123.077 (210) M 81 01674 (180) 2009.03.14 | (111) 158.965 (210) M 99 01026 (180) 2009.03.04 |
| (111) 128.292 (210) M 89 00607 (180) 2009.03.03 | (111) 158.966 (210) M 99 01028 (180) 2009.03.04 |
| (111) 128.300 (210) M 89 00613 (180) 2009.03.06 | (111) 158.967 (210) M 99 01034 (180) 2009.03.04 |
| (111) 128.305 (210) M 89 00703 (180) 2009.03.16 | (111) 158.968 (210) M 99 01035 (180) 2009.03.04 |
| (111) 128.315 (210) M 89 00717 (180) 2009.03.17 | (111) 158.969 (210) M 99 01036 (180) 2009.03.04 |
| | (111) 158.970 (210) M 99 01039 (180) 2009.03.04 |

Nemzeti védjegyoltalom megszűnése II.

| | |
|---|---|
| (111) 158.971 (210) M 99 01040 (180) 2009.03.04 | (111) 159.381 (210) M 99 01557 (180) 2009.03.31 |
| (111) 158.974 (210) M 99 01066 (180) 2009.03.05 | (111) 159.424 (210) M 99 00970 (180) 2009.03.02 |
| (111) 158.975 (210) M 99 01456 (180) 2009.03.25 | (111) 159.425 (210) M 99 00971 (180) 2009.03.02 |
| (111) 158.976 (210) M 99 01038 (180) 2009.03.04 | (111) 159.427 (210) M 99 00972 (180) 2009.03.02 |
| (111) 158.997 (210) M 99 00472 (180) 2009.03.17 | (111) 159.428 (210) M 99 01015 (180) 2009.03.04 |
| (111) 159.217 (210) M 99 01025 (180) 2009.03.04 | (111) 159.431 (210) M 99 01052 (180) 2009.03.05 |
| (111) 159.218 (210) M 99 01027 (180) 2009.03.04 | (111) 159.433 (210) M 99 01053 (180) 2009.03.05 |
| (111) 159.219 (210) M 99 01023 (180) 2009.03.04 | (111) 159.434 (210) M 99 01064 (180) 2009.03.05 |
| (111) 159.220 (210) M 99 01481 (180) 2009.03.29 | (111) 159.436 (210) M 99 01102 (180) 2009.03.08 |
| (111) 159.227 (210) M 99 01537 (180) 2009.03.30 | (111) 159.515 (210) M 99 00990 (180) 2009.03.03 |
| (111) 159.349 (210) M 99 01155 (180) 2009.03.10 | (111) 159.517 (210) M 99 01303 (180) 2009.03.19 |
| (111) 159.353 (210) M 99 01554 (180) 2009.03.30 | (111) 159.650 (210) M 99 01146 (180) 2009.03.10 |
| (111) 159.355 (210) M 99 01564 (180) 2009.03.31 | (111) 159.651 (210) M 99 01147 (180) 2009.03.10 |
| (111) 159.357 (210) M 99 01580 (180) 2009.03.31 | (111) 159.652 (210) M 99 01148 (180) 2009.03.10 |
| (111) 159.373 (210) M 99 01553 (180) 2009.03.30 | (111) 159.653 (210) M 99 01149 (180) 2009.03.10 |

Nemzeti védjegyoltalom megszűnése II.

(111) 159.655
(210) M 99 01150
(180) 2009.03.10

(111) 160.295
(210) M 99 01138
(180) 2009.03.10

(111) 159.656
(210) M 99 01151
(180) 2009.03.10

(111) 160.302
(210) M 99 01152
(180) 2009.03.10

(111) 160.101
(210) M 99 01073
(180) 2009.03.08

(111) 160.306
(210) M 99 01164
(180) 2009.03.11

(111) 160.102
(210) M 99 01093
(180) 2009.03.08

(111) 160.308
(210) M 99 01165
(180) 2009.03.11

(111) 160.104
(210) M 99 01098
(180) 2009.03.08

(111) 160.311
(210) M 99 01166
(180) 2009.03.11

(111) 160.172
(210) M 99 00995
(180) 2009.03.03

(111) 160.312
(210) M 99 01167
(180) 2009.03.11

(111) 160.173
(210) M 99 01009
(180) 2009.03.03

(111) 160.313
(210) M 99 01170
(180) 2009.03.11

(111) 160.175
(210) M 99 01024
(180) 2009.03.04

(111) 160.314
(210) M 99 01171
(180) 2009.03.11

(111) 160.177
(210) M 99 01139
(180) 2009.03.10

(111) 160.316
(210) M 99 01175
(180) 2009.03.11

(111) 160.218
(210) M 99 00916
(180) 2009.03.01

(111) 160.318
(210) M 99 01178
(180) 2009.03.11

(111) 160.277
(210) M 99 01114
(180) 2009.03.09

(111) 160.319
(210) M 99 01182
(180) 2009.03.11

(111) 160.278
(210) M 99 01115
(180) 2009.03.09

(111) 160.320
(210) M 99 01225
(180) 2009.03.16

(111) 160.279
(210) M 99 01119
(180) 2009.03.09

(111) 160.340
(210) M 99 01194
(180) 2009.03.12

(111) 160.283
(210) M 99 01129
(180) 2009.03.09

(111) 160.341
(210) M 99 01195
(180) 2009.03.12

(111) 160.287
(210) M 99 01133
(180) 2009.03.09

(111) 160.348
(210) M 99 01209
(180) 2009.03.16

Nemzeti védjegyoltalom megszűnése II.

| | |
|---|---|
| (111) 160.349 (210) M 99 01210 (180) 2009.03.16 | (111) 160.456 (210) M 99 01192 (180) 2009.03.12 |
| (111) 160.352 (210) M 99 01217 (180) 2009.03.16 | (111) 160.457 (210) M 99 01219 (180) 2009.03.16 |
| (111) 160.353 (210) M 99 01221 (180) 2009.03.16 | (111) 160.458 (210) M 99 01220 (180) 2009.03.16 |
| (111) 160.354 (210) M 99 01222 (180) 2009.03.16 | (111) 160.459 (210) M 99 01235 (180) 2009.03.16 |
| (111) 160.355 (210) M 99 01226 (180) 2009.03.16 | (111) 160.460 (210) M 99 01251 (180) 2009.03.17 |
| (111) 160.356 (210) M 99 01227 (180) 2009.03.16 | (111) 160.461 (210) M 99 01252 (180) 2009.03.17 |
| (111) 160.358 (210) M 99 01230 (180) 2009.03.16 | (111) 160.466 (210) M 99 01265 (180) 2009.03.17 |
| (111) 160.359 (210) M 99 01231 (180) 2009.03.16 | (111) 160.467 (210) M 99 01271 (180) 2009.03.18 |
| (111) 160.360 (210) M 99 01232 (180) 2009.03.16 | (111) 160.470 (210) M 99 01416 (180) 2009.03.23 |
| (111) 160.361 (210) M 99 01238 (180) 2009.03.17 | (111) 160.471 (210) M 99 01280 (180) 2009.03.18 |
| (111) 160.362 (210) M 99 01239 (180) 2009.03.17 | (111) 160.472 (210) M 99 01281 (180) 2009.03.18 |
| (111) 160.363 (210) M 99 01240 (180) 2009.03.17 | (111) 160.473 (210) M 99 01282 (180) 2009.03.18 |
| (111) 160.367 (210) M 99 01246 (180) 2009.03.17 | (111) 160.474 (210) M 99 01284 (180) 2009.03.18 |
| (111) 160.370 (210) M 99 01191 (180) 2009.03.12 | (111) 160.475 (210) M 99 01285 (180) 2009.03.18 |
| (111) 160.455 (210) M 99 00977 (180) 2009.03.02 | (111) 160.476 (210) M 99 01298 (180) 2009.03.18 |

Nemzeti védjegyoltalom megszűnése II.

| | |
|---|---|
| (111) 160.478 (210) M 99 01287 (180) 2009.03.18 | (111) 160.608 (210) M 99 00799 (180) 2009.03.25 |
| (111) 160.479 (210) M 99 01288 (180) 2009.03.18 | (111) 160.726 (210) M 99 01338 (180) 2009.03.22 |
| (111) 160.480 (210) M 99 01289 (180) 2009.03.18 | (111) 160.734 (210) M 99 01059 (180) 2009.03.05 |
| (111) 160.548 (210) M 99 01276 (180) 2009.03.18 | (111) 161.095 (210) M 99 01268 (180) 2009.03.18 |
| (111) 160.549 (210) M 99 01294 (180) 2009.03.18 | (111) 161.096 (210) M 99 01267 (180) 2009.03.18 |
| (111) 160.551 (210) M 99 01305 (180) 2009.03.19 | (111) 161.101 (210) M 99 01390 (180) 2009.03.23 |
| (111) 160.553 (210) M 99 01316 (180) 2009.03.19 | (111) 161.102 (210) M 99 01042 (180) 2009.03.05 |
| (111) 160.554 (210) M 99 01317 (180) 2009.03.19 | (111) 161.103 (210) M 99 01043 (180) 2009.03.05 |
| (111) 160.555 (210) M 99 01320 (180) 2009.03.19 | (111) 161.104 (210) M 99 01044 (180) 2009.03.05 |
| (111) 160.556 (210) M 99 01322 (180) 2009.03.22 | (111) 161.105 (210) M 99 01046 (180) 2009.03.05 |
| (111) 160.576 (210) M 99 01278 (180) 2009.03.18 | (111) 161.106 (210) M 99 01047 (180) 2009.03.05 |
| (111) 160.577 (210) M 99 01325 (180) 2009.03.22 | (111) 161.107 (210) M 99 01048 (180) 2009.03.05 |
| (111) 160.578 (210) M 99 01336 (180) 2009.03.22 | (111) 161.108 (210) M 99 01033 (180) 2009.03.04 |
| (111) 160.581 (210) M 99 01339 (180) 2009.03.22 | (111) 161.115 (210) M 99 01377 (180) 2009.03.23 |
| (111) 160.582 (210) M 99 01340 (180) 2009.03.22 | (111) 161.117 (210) M 99 01379 (180) 2009.03.23 |

Nemzeti védjegyoltalom megszűnése II.

| | |
|---|---|
| (111) 161.118 (210) M 99 01380 (180) 2009.03.23 | (111) 161.705 (210) M 99 00144 (180) 2009.03.01 |
| (111) 161.119 (210) M 99 01384 (180) 2009.03.23 | (111) 161.725 (210) M 99 01455 (180) 2009.03.25 |
| (111) 161.120 (210) M 99 01393 (180) 2009.03.23 | (111) 161.727 (210) M 99 01459 (180) 2009.03.25 |
| (111) 161.121 (210) M 99 01394 (180) 2009.03.23 | (111) 161.728 (210) M 99 01461 (180) 2009.03.25 |
| (111) 161.123 (210) M 99 01396 (180) 2009.03.23 | (111) 161.729 (210) M 99 01463 (180) 2009.03.26 |
| (111) 161.128 (210) M 99 01400 (180) 2009.03.23 | (111) 161.732 (210) M 99 01470 (180) 2009.03.26 |
| (111) 161.176 (210) M 99 01344 (180) 2009.03.22 | (111) 161.754 (210) M 99 01283 (180) 2009.03.18 |
| (111) 161.177 (210) M 99 01346 (180) 2009.03.22 | (111) 161.755 (210) M 99 01412 (180) 2009.03.23 |
| (111) 161.178 (210) M 99 01352 (180) 2009.03.22 | (111) 161.756 (210) M 99 01439 (180) 2009.03.24 |
| (111) 161.182 (210) M 99 01362 (180) 2009.03.22 | (111) 161.757 (210) M 99 01449 (180) 2009.03.25 |
| (111) 161.266 (210) M 99 01579 (180) 2009.03.31 | (111) 161.758 (210) M 99 01450 (180) 2009.03.25 |
| (111) 161.349 (210) M 99 01502 (180) 2009.03.29 | (111) 161.759 (210) M 99 01454 (180) 2009.03.25 |
| (111) 161.481 (210) M 99 01555 (180) 2009.03.31 | (111) 161.760 (210) M 99 01482 (180) 2009.03.29 |
| (111) 161.580 (210) M 99 01080 (180) 2009.03.08 | (111) 161.761 (210) M 99 01483 (180) 2009.03.29 |
| (111) 161.581 (210) M 99 01131 (180) 2009.03.09 | (111) 161.763 (210) M 99 01488 (180) 2009.03.29 |

Nemzeti védjegyoltalom megszűnése II.

| | |
|---|---|
| (111) 161.851 (210) M 99 01247 (180) 2009.03.17 | (111) 162.188 (210) M 99 01465 (180) 2009.03.26 |
| (111) 161.852 (210) M 99 01248 (180) 2009.03.17 | (111) 162.634 (210) M 99 01301 (180) 2009.03.19 |
| (111) 161.936 (210) M 99 01411 (180) 2009.03.23 | (111) 162.635 (210) M 99 01302 (180) 2009.03.19 |
| (111) 161.937 (210) M 99 01428 (180) 2009.03.24 | (111) 162.636 (210) M 99 01347 (180) 2009.03.22 |
| (111) 161.939 (210) M 99 01431 (180) 2009.03.24 | (111) 162.637 (210) M 99 01425 (180) 2009.03.24 |
| (111) 161.942 (210) M 99 01490 (180) 2009.03.29 | (111) 162.644 (210) M 99 01497 (180) 2009.03.29 |
| (111) 161.944 (210) M 99 01492 (180) 2009.03.29 | (111) 162.737 (210) M 99 01332 (180) 2009.03.22 |
| (111) 161.945 (210) M 99 01493 (180) 2009.03.29 | (111) 162.738 (210) M 99 01333 (180) 2009.03.22 |
| (111) 161.946 (210) M 99 01494 (180) 2009.03.29 | (111) 162.739 (210) M 99 01334 (180) 2009.03.22 |
| (111) 161.948 (210) M 99 01496 (180) 2009.03.29 | (111) 162.761 (210) M 99 00956 (180) 2009.03.01 |
| (111) 161.951 (210) M 99 01500 (180) 2009.03.29 | (111) 162.783 (210) M 99 00953 (180) 2009.03.01 |
| (111) 162.033 (210) M 99 01299 (180) 2009.03.19 | (111) 162.784 (210) M 99 00954 (180) 2009.03.01 |
| (111) 162.034 (210) M 99 01327 (180) 2009.03.22 | (111) 162.785 (210) M 99 00955 (180) 2009.03.01 |
| (111) 162.035 (210) M 99 01363 (180) 2009.03.22 | (111) 162.850 (210) M 99 01360 (180) 2009.03.22 |
| (111) 162.178 (210) M 99 01324 (180) 2009.03.22 | (111) 162.969 (210) M 99 01364 (180) 2009.03.22 |

Nemzeti védjegyoltalom megszűnése II.

(111) 163.051
(210) M 99 01366
(180) 2009.03.22

(111) 166.061
(210) M 99 00921
(180) 2009.03.01

(111) 163.085
(210) M 99 01353
(180) 2009.03.22

(111) 167.348
(210) M 99 00920
(180) 2009.03.01

(111) 163.086
(210) M 99 01354
(180) 2009.03.22

(111) 169.174
(210) M 99 01437
(180) 2009.03.24

(111) 163.372
(210) M 99 01361
(180) 2009.03.22

(111) 170.760
(210) M 99 01551
(180) 2009.03.30

(111) 163.501
(210) M 99 00917
(180) 2009.03.01

(111) 171.697
(210) M 99 01452
(180) 2009.03.25

(111) 163.641
(210) M 99 01306
(180) 2009.03.19

(111) 171.809
(210) M 99 01070
(180) 2009.03.08

(111) 163.665
(210) M 99 01244
(180) 2009.03.17

(111) 173.027
(210) M 99 01062
(180) 2009.03.05

(111) 163.788
(210) M 99 00951
(180) 2009.03.01

(111) 173.593
(210) M 99 01087
(180) 2009.03.08

(111) 164.808
(210) M 99 01552
(180) 2009.03.30

A rovat 228 db közlést tartalmaz.

(111) 165.080
(210) M 99 01443
(180) 2009.03.24

**Védjegyoltalom megszűnése
lemondás miatt**

(111) 165.577
(210) M 99 00922
(180) 2009.03.01

(111) 198.215
(732) Zwack Unicum Nyrt., Budapest (HU)

A rovat 1 db közlést tartalmaz.

(111) 165.616
(210) M 99 01550
(180) 2009.03.30

Védjegyoltalom törlése

(111) 165.628
(210) M 99 01527
(180) 2009.03.30

(111) 191.214
(732) Wendlerné Baross Judit, Győr (HU)

A rovat 1 db közlést tartalmaz.

Védjegyoltalom részleges megszűnése II.

Árujegyzék korlátozása

(111) 176.395
(732) RAGTIME Építési, Kereskedelmi és Szolgáltató Betéti
Társaság, Győr (HU)

A rovat 1 db közlést tartalmaz.

Védjegyoltalom megújítása II.

(111) 122.189
(732) E.R. Squibb & Sons, L.L.C., Princeton, New Jersey (US)

(111) 122.728
(732) Glaxo Group Limited, Greenford, Middlesex (GB)

(111) 129.649
(732) Citizen Holdings Kabushiki Kaisha also trading as Citizen Holdings Co., Ltd., Tokyo (JP)

(111) 130.699
(732) Glaxo Group Limited, Greenford, Middlesex (GB)

(111) 130.706
(732) Glaxo Group Limited, Greenford, Middlesex (GB)

(111) 131.287
(732) Glaxo Group Limited, Greenford, Middlesex (GB)

(111) 131.288
(732) Glaxo Group Limited, Greenford, Middlesex (GB)

(111) 161.927
(732) BASF Agro B.V., Arnhem (NL),
Zweigniederlassung Wädenswil, Au (CH)

(111) 161.952
(732) BASF Agro B.V., Arnhem (NL),
Zweigniederlassung Wädenswil, Au (CH)

(111) 162.194
(732) Dreher Sörgyárak Zártkörűen Működő Részvénytársaság,
Budapest (HU)

(111) 162.726
(732) Intellectual Property Masters B.V., Baarn (NL)

(111) 162.727
(732) PICK SZEGED Szalámigyár és Húsüzem Zrt., Szeged (HU)

(111) 162.891
(732) PICK SZEGED Szalámigyár és Húsüzem Zrt., Szeged (HU)

(732) Henkel Magyarország Kft., Budapest (HU)

(111) 163.410
(732) Nintendo Co., Ltd., Kyoto (JP)

(111) 163.412
(732) Nintendo Co., Ltd., Kyoto (JP)

(111) 164.627
(732) Aolite Kereskedelmi és Szolgáltató Kft., Budapest (HU)

(111) 164.788
(732) POLI-FARBE Vegyipari Kft., Bócsa (HU)

(111) 164.878
(732) POLI-FARBE Vegyipari Kft., Bócsa (HU)

(111) 164.901
(732) KAISER FOOD Élelmiszer-ipari Kft., Mosonmagyaróvár (HU)

(111) 166.911
(732) Citizen Holdings Kabushiki Kaisha also trading as Citizen Holdings Co., Ltd., Tokyo (JP)

(111) 167.230
(732) POLI-FARBE Vegyipari Kft., Bócsa (HU)

(111) 167.231
(732) POLI-FARBE Vegyipari Kft., Bócsa (HU)

(111) 167.697
(732) Kárpátia Étterem Vendéglátóipari és Kereskedelmi Kft.,
Budapest (HU)

(111) 167.698
(732) Kárpátia Étterem Vendéglátóipari és Kereskedelmi Kft.,
Budapest (HU)

(111) 167.699
(732) Kárpátia Étterem Vendéglátóipari és Kereskedelmi Kft.,
Budapest (HU)

(111) 167.700
(732) Kárpátia Étterem Vendéglátóipari és Kereskedelmi Kft.,
Budapest (HU)

(111) 168.187
(732) Glaxo Group Limited, Greenford, Middlesex (GB)

(111) 168.842
(732) Glaxo Group Limited, Greenford, Middlesex (GB)

(111) 171.495
(732) BASF Agro B.V., Arnhem (NL),
Zweigniederlassung Wädenswil, Au (CH)

A rovat 30 db közlést tartalmaz.

Vegyes védjegyközlemények II.

| | |
|--|--|
| Jogutódlás | (111) 164.901 (732) KAISER FOOD Élelmiszer-ipari Kft., Mosonmagyaróvár (HU) (740) S.B.G. & K. Ügyvédi Iroda, Budapest |
| (111) 161.673 (732) Maxde Kft., Magyaralmás (HU) | (111) 167.230 (732) POLI-FARBE Vegyipari Kft., Bócsa (HU) (740) Gödölle, Kékes, Mészáros & Szabó Szabadalmi és Védjegy Iroda, Budapest |
| (111) 171.479 (732) PANNONMILL Malomipari Zártkörűen Működő Részvénytársaság, Komárom (HU) | (111) 167.231 (732) POLI-FARBE Vegyipari Kft., Bócsa (HU) (740) Gödölle, Kékes, Mészáros & Szabó Szabadalmi és Védjegy Iroda, Budapest |
| (111) 192.233 (732) Regős István, Budapest (HU) | A rovat 5 db közlést tartalmaz. |
| (111) 192.283 (732) Regős István, Budapest (HU) | Képviselő megszűnése |
| (111) 193.732 (732) Regős István, Budapest (HU) | (111) 164.901 (732) KAISER FOOD Élelmiszer-ipari Kft., Mosonmagyaróvár (HU) |
| (111) 197.337 (732) Kecskeméti Attila, Budapest (HU) | A rovat 1 db közlést tartalmaz. |
| A rovat 6 db közlést tartalmaz. | Név-, illetve címváltozás |
| Képviselői megbízás | (111) 164.901 (732) KAISER FOOD Élelmiszer-ipari Kft., Mosonmagyaróvár (HU) |
| (111) 164.788 (732) POLI-FARBE Vegyipari Kft., Bócsa (HU) (740) Gödölle, Kékes, Mészáros & Szabó Szabadalmi és Védjegy Iroda, Budapest | A rovat 1 db közlést tartalmaz. |
| (111) 164.878 (732) POLI-FARBE Vegyipari Kft., Bócsa (HU) (740) Gödölle, Kékes, Mészáros & Szabó Szabadalmi és Védjegy Iroda, Budapest | |

NEMZETKÖZI VÉDJEGYKÖZLEMÉNYEK I.

Védjegybejelentések meghirdetése I.

(111) 443.068
(541) **Paladin**
(511) 29
(580) 2009.06.11.
(450) GAZ 22/2009

(111) 713.033
(541) **FIDELIO**
(511) 25
(580) 2009.06.11.
(450) GAZ 22/2009

(111) 817.913
(541) **DELICES DE FRANCE**
(511) 29–30, 43
(580) 2009.06.11.
(450) GAZ 22/2009

(111) 858.046
(541) **ZINZI**
(511) 14
(580) 2009.06.11.
(450) GAZ 22/2009

(111) 878.018
(541) **TAURUS**
(511) 32, 41
(580) 2009.06.04.
(450) GAZ 21/2009

(111) 880.959
(541) **OGESTAN**
(511) 5
(580) 2009.06.11.
(450) GAZ 22/2009

(111) 886.472
(541) **TENESOL**
(511) 7, 9, 11, 35–37, 39–40, 42
(580) 2009.06.11.
(450) GAZ 22/2009

(111) 922.581
(546) **ЗАТЕЯ**
(511) 29
(580) 2009.06.11.
(450) GAZ 22/2009

(111) 960.217
(546)



(511) 35–37, 42
(580) 2009.06.11.
(450) GAZ 22/2009

(111) 960.218
(541) **SES SPAR EUROPEAN SHOPPING CENTERS**

(511) 35–37, 42
(580) 2009.06.11.
(450) GAZ 22/2009

(111) 984.611
(541) **STELLUX**
(511) 14, 25–26
(580) 2009.06.04.
(450) GAZ 21/2009

(111) 992.311
(546)



(511) 30
(580) 2009.06.11.
(450) GAZ 22/2009

(111) 1.001.299
(541) **Lovells - The People Development Firm**

(511) 16, 38, 41, 45
(580) 2009.06.04.
(450) GAZ 21/2009

(111) 1.001.349
(541) **FENTOP**
(511) 5
(580) 2009.06.04.
(450) GAZ 21/2009

(111) 1.001.378
(546)

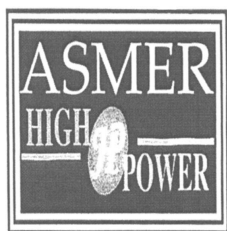

(511) 7, 11
(580) 2009.06.04.
(450) GAZ 21/2009

(111) 1.001.383
(546)



(511) 25
(580) 2009.06.04.
(450) GAZ 21/2009

(111) 1.001.397
(546)



(511) 30, 32
(580) 2009.06.04.
(450) GAZ 21/2009

(111) 1.001.398
(541) blueTherm
(511) 7, 9, 11
(580) 2009.06.04.
(450) GAZ 21/2009

(111) 1.001.422
(546)

aquaart

(511) 11, 20–21, 24–25, 35, 37, 42
(580) 2009.06.04.
(450) GAZ 21/2009

(111) 1.001.423
(546)

**SAINT
HONORÉ**

premium french bakery and cafe

(511) 30, 35, 43
(580) 2009.06.04.
(450) GAZ 21/2009

(111) 1.001.425
(541) ORGANICUM

(511) 3, 5
(580) 2009.06.04.
(450) GAZ 21/2009

(111) 1.001.449
(546)



(511) 18, 25
(580) 2009.06.04.
(450) GAZ 21/2009

(111) 1.001.458
(546)



(511) 25
(580) 2009.06.04.
(450) GAZ 21/2009

(111) 1.001.471
(546)



(511) 32
(580) 2009.06.04.
(450) GAZ 21/2009

(111) 1.001.472
(546)

**inter
hertz**

(511) 7
(580) 2009.06.04.
(450) GAZ 21/2009

(111) 1.001.473
(541) SILAN FRESH WINTER

(511) 3, 5
(580) 2009.06.04.
(450) GAZ 21/2009

(111) 1.001.491
(541) SOLARA

(511) 9, 11, 37
(580) 2009.06.04.
(450) GAZ 21/2009

(111) 1.001.495

(546)



(511) 14, 36, 42
(580) 2009.06.04.
(450) GAZ 21/2009

(111) 1.001.539

(541) PLANTVIA

(511) 30, 32
(580) 2009.06.04.
(450) GAZ 21/2009

(111) 1.001.508

(546)



(511) 35
(580) 2009.06.04.
(450) GAZ 21/2009

(111) 1.001.542

(546)



(511) 23–25
(580) 2009.06.04.
(450) GAZ 21/2009

(111) 1.001.513

(546)



(511) 5, 10, 44
(580) 2009.06.04.
(450) GAZ 21/2009

(111) 1.001.554

(546)



(511) 5, 29–30
(580) 2009.06.04.
(450) GAZ 21/2009

(111) 1.001.514

(546)



(511) 32–33
(580) 2009.06.04.
(450) GAZ 21/2009

(111) 1.001.602

(546)



(511) 7
(580) 2009.06.04.
(450) GAZ 21/2009

(111) 1.001.515

(541) AIAIAI

(511) 9
(580) 2009.06.04.
(450) GAZ 21/2009

(111) 1.001.607

(546)



(511) 1, 3, 5, 19
(580) 2009.06.04.
(450) GAZ 21/2009

(111) 1.001.517

(546)



(511) 4, 7–8, 11, 14, 16, 20–21, 27–28
(580) 2009.06.04.
(450) GAZ 21/2009

(111) 1.001.526

(541) Milli

(511) 31
(580) 2009.06.04.
(450) GAZ 21/2009

(111) 1.001.613

(541) caretta caretta

(511) 25
(580) 2009.06.04.
(450) GAZ 21/2009

(111) 1.001.620
(546)

schauma

Hair Activator

(511) 3
(580) 2009.06.04.
(450) GAZ 21/2009

(111) 1.001.624
(541) **RIAROSA**

(511) 16, 18, 25, 35
(580) 2009.06.04.
(450) GAZ 21/2009

(111) 1.001.635
(546)

ABM
FIRESAFE INSULATION

(511) 19
(580) 2009.06.04.
(450) GAZ 21/2009

(111) 1.001.650
(546)

AURiA

(511) 19–20
(580) 2009.06.04.
(450) GAZ 21/2009

(111) 1.001.683
(541) **SWITCH**

(511) 16, 35, 37–38, 42, 45
(580) 2009.06.04.
(450) GAZ 21/2009

(111) 1.001.685
(541) **ORION INTERNATIONAL**

(511) 35–37, 39, 41, 43
(580) 2009.06.04.
(450) GAZ 21/2009

(111) 1.001.686
(541) **MEDIPROGRESS**

(511) 10–11, 37
(580) 2009.06.04.
(450) GAZ 21/2009

(111) 1.001.693
(541) **BERNARD CONTROL EQUIPMENT**

(511) 7, 9, 11, 37
(580) 2009.06.04.
(450) GAZ 21/2009

(111) 1.001.723
(541) **NOIREB**

(511) 5
(580) 2009.06.04.
(450) GAZ 21/2009

(111) 1.001.750
(541) **PAGUSA**

(511) 30
(580) 2009.06.04.
(450) GAZ 21/2009

(111) 1.001.758
(541) **Eggelbusch**

(511) 29
(580) 2009.06.04.
(450) GAZ 21/2009

(111) 1.001.781
(546)

Wüiki

(511) 25
(580) 2009.06.04.
(450) GAZ 21/2009

(111) 1.001.795
(541) **BOHEMI**

(511) 29–34, 41, 43
(580) 2009.06.04.
(450) GAZ 21/2009

(111) 1.001.807
(546)

WebMoney 

(511) 9, 36, 38, 41–42
(580) 2009.06.04.
(450) GAZ 21/2009

(111) 1.001.831
(541) **Drive**

(511) 10, 16
(580) 2009.06.04.
(450) GAZ 21/2009

(111) 1.001.833
(546)

Umbrella
high class covers

(511) 12, 17–18, 22, 24, 27, 35, 39, 42
(580) 2009.06.04.
(450) GAZ 21/2009

(111) 1.001.834
(541) NUTROPHARMA

(511) 5, 35, 39
(580) 2009.06.04.
(450) GAZ 21/2009

(111) 1.001.846
(541) RICROLIN

(511) 5
(580) 2009.06.04.
(450) GAZ 21/2009

(111) 1.001.857
(546)



(511) 9, 38, 41–42
(580) 2009.06.04.
(450) GAZ 21/2009

(111) 1.001.872
(546)

ТАЛТЭК

(511) 4, 37
(580) 2009.06.11.
(450) GAZ 22/2009

(111) 1.001.873
(541) drippin' wet

(511) 3
(580) 2009.06.11.
(450) GAZ 22/2009

(111) 1.001.878
(541) DETOXIN

(511) 3, 29–30
(580) 2009.06.11.
(450) GAZ 22/2009

(111) 1.001.879
(541) IPS EMPRESS DIRECT

(511) 5
(580) 2009.06.11.
(450) GAZ 22/2009

(111) 1.001.906
(546)

KAUFMAN

(511) 3, 8, 14, 16, 18, 20–21, 25, 28–30, 32–35, 39, 41–42
(580) 2009.06.11.
(450) GAZ 22/2009

(111) 1.001.927
(541) United

(511) 11, 19
(580) 2009.06.11.
(450) GAZ 22/2009

(111) 1.001.934
(546)

VOZRAST

(511) 16, 25, 28, 35, 41–42
(580) 2009.06.11.
(450) GAZ 22/2009

(111) 1.001.950
(541) AIRFIELD

(511) 3, 9, 14, 18
(580) 2009.06.11.
(450) GAZ 22/2009

(111) 1.001.997
(541) RESOURCE

(511) 12
(580) 2009.06.11.
(450) GAZ 22/2009

(111) 1.002.042
(546)



(511) 7
(580) 2009.06.11.
(450) GAZ 22/2009

(111) 1.002.050
(546)



(511) 5, 31
(580) 2009.06.11.
(450) GAZ 22/2009

(111) 1.002.079
(546)



(511) 3, 9, 16, 18, 21, 25, 29–32, 35–36, 39, 41–43
(580) 2009.06.11.
(450) GAZ 22/2009

(111) 1.002.084
(546)



(511) 8
(580) 2009.06.11.
(450) GAZ 22/2009

(111) 1.002.088
(546)



(511) 11, 19–20
(580) 2009.06.11.
(450) GAZ 22/2009

(111) 1.002.099
(546)



(511) 9, 12, 18, 22, 25, 28
(580) 2009.06.11.
(450) GAZ 22/2009

(111) 1.002.105
(546)



(511) 12, 16, 35
(580) 2009.06.11.
(450) GAZ 22/2009

(111) 1.002.114
(546)



(511) 9
(580) 2009.06.11.
(450) GAZ 22/2009

(111) 1.002.126
(546)



(511) 1
(580) 2009.06.11.
(450) GAZ 22/2009

(111) 1.002.162
(541) Supresival

(511) 5
(580) 2009.06.11.
(450) GAZ 22/2009

(111) 1.002.164
(546)

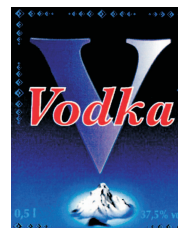

(511) 33
(580) 2009.06.11.
(450) GAZ 22/2009

(111) 1.002.165
(546)



(511) 33
(580) 2009.06.11.
(450) GAZ 22/2009

(111) 1.002.166
(546)



(511) 33
(580) 2009.06.11.
(450) GAZ 22/2009

(111) 1.002.169
(541) EDF OPTIMAL SOLUTIONS

(511) 4, 9, 11, 17, 19, 35–37, 39–40, 42, 45
(580) 2009.06.11.
(450) GAZ 22/2009

(111) 1.002.170
(546)

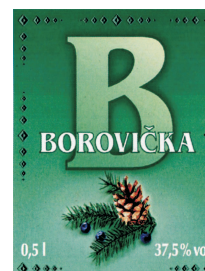

(511) 33
(580) 2009.06.11.
(450) GAZ 22/2009

(111) 1.002.171
(541) wm note
 (511) 9, 36, 38, 41–42
 (580) 2009.06.11.
 (450) GAZ 22/2009

(111) 1.002.211
(546)



(511) 3
 (580) 2009.06.11.
 (450) GAZ 22/2009

(111) 1.002.214
(541) TATRAPOMA
 (511) 6, 12, 42
 (580) 2009.06.11.
 (450) GAZ 22/2009

(111) 1.002.215
(546)



(511) 6, 12, 42
 (580) 2009.06.11.
 (450) GAZ 22/2009

(111) 1.002.216
(541) TERRA
 (511) 1, 3, 5
 (580) 2009.06.11.
 (450) GAZ 22/2009

(111) 1.002.217
(546)



(511) 1, 3, 5
 (580) 2009.06.11.
 (450) GAZ 22/2009

(111) 1.002.227
(546)



(511) 9
 (580) 2009.06.11.
 (450) GAZ 22/2009

(111) 1.002.251
(541) MALU
 (511) 11, 20
 (580) 2009.06.11.
 (450) GAZ 22/2009

(111) 1.002.292
(546)



(511) 3, 11, 44
 (580) 2009.06.11.
 (450) GAZ 22/2009

(111) 1.002.300
(546)



(511) 35
 (580) 2009.06.11.
 (450) GAZ 22/2009

(111) 1.002.324
(546)



(511) 7
 (580) 2009.06.11.
 (450) GAZ 22/2009

(111) 1.002.334
(541) DRYSTICK
 (511) 1, 17, 19
 (580) 2009.06.11.
 (450) GAZ 22/2009

(111) 1.002.351
(541) HERVIS - VERGLEICH DICH REICH
 (511) 9, 25, 28
 (580) 2009.06.11.
 (450) GAZ 22/2009

(111) 1.002.368
(541) CO-BIND
 (511) 5, 31
 (580) 2009.06.11.
 (450) GAZ 22/2009

(111) 1.002.370
(541) Noerr
 (511) 16, 35–36, 41, 45
 (580) 2009.06.11.
 (450) GAZ 22/2009

(111) 1.002.388

(546)



(511) 9, 35
(580) 2009.06.11.
(450) GAZ 22/2009

(111) 1.002.393

(546)



(511) 39, 41, 43
(580) 2009.06.11.
(450) GAZ 22/2009

(111) 1.002.402

(546)



(511) 1, 5, 7–8, 17–18, 20–22, 24–25, 28, 31
(580) 2009.06.11.
(450) GAZ 22/2009

(111) 1.002.470

(546)



(511) 6, 11–12, 42
(580) 2009.06.11.
(450) GAZ 22/2009

(111) 1.002.484

(546)



(511) 7
(580) 2009.06.11.
(450) GAZ 22/2009

(111) 1.002.494

(546)



(511) 18, 25
(580) 2009.06.11.
(450) GAZ 22/2009

(111) 1.002.507

(546)



(511) 7
(580) 2009.06.11.
(450) GAZ 22/2009

(111) 1.002.510

(541) PRIMANA

(511) 29–30
(580) 2009.06.11.
(450) GAZ 22/2009

(111) 1.002.512

(546)



(511) 9
(580) 2009.06.11.
(450) GAZ 22/2009

(111) 1.002.513

(546)



(511) 29–30, 32
(580) 2009.06.11.
(450) GAZ 22/2009

A rovat 108 db közlést tartalmaz.

Bejegyzések a kiegészítő lajstromba I.

A védjegybejelentés magyarországi oltalmának elismerése I.

(111) 173.305
(151) 2009.11.14.

(111) 980.528
(151) 2009.11.14.

(111) 528.900
(151) 2009.11.14.

(111) 980.539
(151) 2009.11.14.

(111) 653.262
(151) 2009.11.21.

(111) 980.611
(151) 2009.11.14.

(111) 671.536
(151) 2009.11.21.

(111) 980.654
(151) 2009.11.14.

(111) 701.471
(151) 2009.11.14.

(111) 980.658
(151) 2009.11.14.

(111) 704.194
(151) 2009.11.21.

(111) 980.665
(151) 2009.11.14.

(111) 761.940
(151) 2009.11.21.

(111) 980.678
(151) 2009.11.14.

(111) 812.573
(151) 2009.11.14.

(111) 980.694
(151) 2009.11.14.

(111) 813.697
(151) 2009.11.21.

(111) 980.702
(151) 2009.11.14.

(111) 817.595
(151) 2009.11.14.

(111) 980.704
(151) 2009.11.14.

(111) 830.149
(151) 2009.11.21.

(111) 980.710
(151) 2009.11.14.

(111) 939.711
(151) 2009.11.14.

(111) 980.736
(151) 2009.11.14.

(111) 958.444
(151) 2009.11.21.

(111) 980.750
(151) 2009.11.14.

(111) 964.562
(151) 2009.11.21.

(111) 980.755
(151) 2009.11.14.

(111) 980.462
(151) 2009.11.14.

(111) 980.757
(151) 2009.11.14.

(111) 980.477
(151) 2009.11.14.

(111) 980.761
(151) 2009.11.14.

(111) 980.480
(151) 2009.11.14.

(111) 980.792
(151) 2009.11.14.

(111) 980.511
(151) 2009.11.14.

(111) 980.799
(151) 2009.11.14.

A védjegybejelentés magyarországi oltalmának elismerése I.

(111) 980.812
(151) 2009.11.14.

(111) 981.036
(151) 2009.11.14.

(111) 980.823
(151) 2009.11.14.

(111) 981.042
(151) 2009.11.14.

(111) 980.840
(151) 2009.11.14.

(111) 981.045
(151) 2009.11.14.

(111) 980.841
(151) 2009.11.14.

(111) 981.067
(151) 2009.11.14.

(111) 980.878
(151) 2009.11.14.

(111) 981.084
(151) 2009.11.14.

(111) 980.891
(151) 2009.11.14.

(111) 981.088
(151) 2009.11.14.

(111) 980.904
(151) 2009.11.14.

(111) 981.091
(151) 2009.11.14.

(111) 980.912
(151) 2009.11.14.

(111) 981.117
(151) 2009.11.14.

(111) 980.928
(151) 2009.11.14.

(111) 981.127
(151) 2009.11.14.

(111) 980.930
(151) 2009.11.14.

(111) 981.139
(151) 2009.11.14.

(111) 980.938
(151) 2009.11.14.

(111) 981.141
(151) 2009.11.14.

(111) 980.944
(151) 2009.11.14.

(111) 981.164
(151) 2009.11.14.

(111) 980.945
(151) 2009.11.14.

(111) 981.171
(151) 2009.11.14.

(111) 980.951
(151) 2009.11.14.

(111) 981.192
(151) 2009.11.14.

(111) 980.952
(151) 2009.11.14.

(111) 981.198
(151) 2009.11.14.

(111) 980.958
(151) 2009.11.14.

(111) 981.225
(151) 2009.11.14.

(111) 980.960
(151) 2009.11.14.

(111) 981.230
(151) 2009.11.14.

(111) 980.993
(151) 2009.11.14.

(111) 981.243
(151) 2009.11.14.

(111) 981.018
(151) 2009.11.14.

(111) 981.265
(151) 2009.11.14.

(111) 981.019
(151) 2009.11.14.

(111) 981.275
(151) 2009.11.14.

A védjegybejelentés magyarországi oltalmának elismerése I.

(111) 981.276
(151) 2009.11.14.

(111) 981.466
(151) 2009.11.21.

(111) 981.277
(151) 2009.11.14.

(111) 981.489
(151) 2009.11.21.

(111) 981.278
(151) 2009.11.14.

(111) 981.530
(151) 2009.11.21.

(111) 981.279
(151) 2009.11.14.

(111) 981.561
(151) 2009.11.21.

(111) 981.284
(151) 2009.11.14.

(111) 981.569
(151) 2009.11.21.

(111) 981.293
(151) 2009.11.14.

(111) 981.618
(151) 2009.11.21.

(111) 981.315
(151) 2009.11.14.

(111) 981.622
(151) 2009.11.21.

(111) 981.323
(151) 2009.11.14.

(111) 981.641
(151) 2009.11.21.

(111) 981.383
(151) 2009.11.14.

(111) 981.644
(151) 2009.11.21.

(111) 981.392
(151) 2009.11.14.

(111) 981.654
(151) 2009.11.21.

(111) 981.404
(151) 2009.11.21.

(111) 981.701
(151) 2009.11.21.

(111) 981.405
(151) 2009.11.21.

(111) 981.713
(151) 2009.11.21.

(111) 981.416
(151) 2009.11.21.

(111) 981.738
(151) 2009.11.21.

(111) 981.417
(151) 2009.11.21.

(111) 981.750
(151) 2009.11.21.

(111) 981.429
(151) 2009.11.21.

(111) 981.774
(151) 2009.11.21.

(111) 981.432
(151) 2009.11.21.

(111) 981.803
(151) 2009.11.21.

(111) 981.436
(151) 2009.11.21.

(111) 981.804
(151) 2009.11.21.

(111) 981.438
(151) 2009.11.21.

(111) 981.805
(151) 2009.11.21.

(111) 981.442
(151) 2009.11.21.

(111) 981.810
(151) 2009.11.21.

(111) 981.450
(151) 2009.11.21.

(111) 981.820
(151) 2009.11.21.

A védjegybejelentés magyarországi oltalmának elismerése I.

(111) 981.821
(151) 2009.11.21.

(111) 981.959
(151) 2009.11.21.

(111) 981.844
(151) 2009.11.21.

(111) 981.960
(151) 2009.11.21.

(111) 981.920
(151) 2009.11.21.

(111) 981.992
(151) 2009.11.21.

(111) 981.921
(151) 2009.11.21.

(111) 982.008
(151) 2009.11.21.

(111) 981.934
(151) 2009.11.21.

(111) 982.015
(151) 2009.11.21.

(111) 981.935
(151) 2009.11.21.

(111) 982.028
(151) 2009.11.21.

(111) 981.936
(151) 2009.11.21.

(111) 982.029
(151) 2009.11.21.

(111) 981.938
(151) 2009.11.21.

(111) 982.043
(151) 2009.11.21.

(111) 981.942
(151) 2009.11.21.

(111) 982.078
(151) 2009.11.21.

(111) 981.943
(151) 2009.11.21.

(111) 982.096
(151) 2009.11.21.

(111) 981.948
(151) 2009.11.21.

(111) 982.108
(151) 2009.11.21.

(111) 981.949
(151) 2009.11.21.

(111) 982.109
(151) 2009.11.21.

(111) 981.957
(151) 2009.11.21.

A rovat 141 db közlést tartalmaz.

NEMZETKÖZI VÉDJEGYKÖZLEMÉNYEK II.

Védjegybejelentések meghirdetése II.

(111) 468.110
(541) **Juicy Lucy**
(511) 32
(580) 2009.06.25.
(450) GAZ 24/2009

(111) 622.415
(541) **Quooker**
(511) 9, 11
(580) 2009.06.18.
(450) GAZ 23/2009

(111) 705.257
(541) **NON STOP**
(511) 30
(580) 2009.06.25.
(450) GAZ 24/2009

(111) 710.445
(546) **ELZAB** 
(511) 9, 16, 37, 41
(580) 2009.06.18.
(450) GAZ 23/2009

(111) 794.813
(541) **DyneemaPurity**
(511) 10, 17, 23
(580) 2009.06.25.
(450) GAZ 24/2009

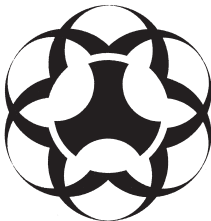
(111) 802.869
(546) 
(511) 41–42
(580) 2009.06.18.
(450) GAZ 23/2009

(111) 846.722
(541) **A & D**
(511) 9–10
(580) 2009.06.18.
(450) GAZ 23/2009

(111) 848.679
(541) **SOUTHERN BELLE**
(511) 33
(580) 2009.06.25.
(450) GAZ 24/2009

(111) 850.312
(541) **AKVADIV**
(511) 33
(580) 2009.06.25.
(450) GAZ 24/2009

(111) 876.098
(546) **AND**
(511) 9–10, 37
(580) 2009.06.25.
(450) GAZ 24/2009

(111) 909.498
(546) **R.O.C.S.**
(511) 3, 21
(580) 2009.06.18.
(450) GAZ 23/2009

(111) 932.832
(546) **Rapid'Flore** 
(511) 20–21, 31, 35
(580) 2009.06.25.
(450) GAZ 24/2009

(111) 953.414
(546) **MOLTOPLAST**
(511) 5, 10, 17, 20
(580) 2009.06.18.
(450) GAZ 23/2009

(111) 956.029
(541) **NESTEA VITAO**
(511) 30, 32
(580) 2009.06.18.
(450) GAZ 23/2009

(111) 982.716

(546)

KITZ

(511) 1–12, 14, 16–21, 24–45

(580) 2009.06.25.

(450) GAZ 24/2009

(111) 997.254

(541) **FAVOLA**

(511) 43

(580) 2009.06.25.

(450) GAZ 24/2009

(111) 998.357

(541) **4CONTROL**

(511) 9, 12

(580) 2009.06.25.

(450) GAZ 24/2009

(111) 1.002.577

(541) **FANTINI**

(511) 11, 20, 24

(580) 2009.06.18.

(450) GAZ 23/2009

(111) 1.002.605

(541) **Charismatic**

(511) 3, 44

(580) 2009.06.18.

(450) GAZ 23/2009

(111) 1.002.613

(541) **hospitality-real-estate.com**

(511) 36

(580) 2009.06.18.

(450) GAZ 23/2009

(111) 1.002.627

(546)

SUSINO

(511) 18

(580) 2009.06.18.

(450) GAZ 23/2009

(111) 1.002.645

(541) **AUCHOPPING**

(511) 16, 35–38, 41–42

(580) 2009.06.18.

(450) GAZ 23/2009

(111) 1.002.646

(541) **CAPRAMILK**

(511) 5, 29, 35

(580) 2009.06.18.

(450) GAZ 23/2009

(111) 1.002.650

(546)



(511) 3

(580) 2009.06.18.

(450) GAZ 23/2009

(111) 1.002.658

(541) **CASAFINO**

(511) 1–2, 6, 8, 11, 17, 19, 35, 37, 42

(580) 2009.06.18.

(450) GAZ 23/2009

(111) 1.002.697

(546)



(511) 33

(580) 2009.06.18.

(450) GAZ 23/2009

(111) 1.002.722

(541) **Nordica**

(511) 20, 24

(580) 2009.06.18.

(450) GAZ 23/2009

(111) 1.002.749

(546)



(511) 35, 41–42

(580) 2009.06.18.

(450) GAZ 23/2009

(111) 1.002.846

(546)



PIVOVARNA
LAŠKO

1825

d. d.

(511) 30, 32–33, 35, 39, 43

(580) 2009.06.18.

(450) GAZ 23/2009

(111) 1.002.855
(541) Dia-PhoCal
 (511) 9, 41, 44
 (580) 2009.06.18.
 (450) GAZ 23/2009

(111) 1.002.860
(541) ProNeo
 (511) 10
 (580) 2009.06.18.
 (450) GAZ 23/2009

(111) 1.002.873
(541) GEOQTL
 (511) 9
 (580) 2009.06.18.
 (450) GAZ 23/2009

(111) 1.002.877
(546)



(511) 7
 (580) 2009.06.18.
 (450) GAZ 23/2009

(111) 1.002.879
(541) ALPHALINE
 (511) 1, 3
 (580) 2009.06.18.
 (450) GAZ 23/2009

(111) 1.002.898
(546)



(511) 35–36, 41, 43
 (580) 2009.06.18.
 (450) GAZ 23/2009

(111) 1.002.899
(546)



(511) 35–36, 41, 43
 (580) 2009.06.18.
 (450) GAZ 23/2009

(111) 1.002.902
(546)



(511) 36
 (580) 2009.06.18.
 (450) GAZ 23/2009

(111) 1.002.923
(546)



(511) 29–30, 32
 (580) 2009.06.18.
 (450) GAZ 23/2009

(111) 1.002.926
(541) Color Collector
 (511) 3
 (580) 2009.06.18.
 (450) GAZ 23/2009

(111) 1.002.932
(541) ENDURIS
 (511) 23–24
 (580) 2009.06.18.
 (450) GAZ 23/2009

(111) 1.002.937
(546)



(511) 35–36, 41, 43
 (580) 2009.06.18.
 (450) GAZ 23/2009

(111) 1.002.982
(541) PRIDE
 (511) 11
 (580) 2009.06.25.
 (450) GAZ 24/2009

(111) 1.002.986
(541) IRODALMI JELEN

(511) 16, 35, 40–41
(580) 2009.06.25.
(450) GAZ 24/2009

(111) 1.002.999
(546)



(511) 30
(580) 2009.06.25.
(450) GAZ 24/2009

(111) 1.003.021
(541) JULIANE

(511) 5
(580) 2009.06.25.
(450) GAZ 24/2009

(111) 1.003.022
(541) TAUBELA

(511) 5
(580) 2009.06.25.
(450) GAZ 24/2009

(111) 1.003.027
(541) PRIMERAN

(511) 5
(580) 2009.06.25.
(450) GAZ 24/2009

(111) 1.003.028
(541) PIAZENTA

(511) 5
(580) 2009.06.25.
(450) GAZ 24/2009

(111) 1.003.033
(541) WOODMIX

(511) 31
(580) 2009.06.25.
(450) GAZ 24/2009

(111) 1.003.040
(541) VRONSKY

(511) 34
(580) 2009.06.25.
(450) GAZ 24/2009

(111) 1.003.082
(546)



(511) 17
(580) 2009.06.25.
(450) GAZ 24/2009

(111) 1.003.099
(546)

SILVERTAG 

(511) 25
(580) 2009.06.25.
(450) GAZ 24/2009

(111) 1.003.126
(546)



(511) 25
(580) 2009.06.25.
(450) GAZ 24/2009

(111) 1.003.137
(546)



(511) 3
(580) 2009.06.25.
(450) GAZ 24/2009

(111) 1.003.141
(546)



(511) 10
(580) 2009.06.25.
(450) GAZ 24/2009

(111) 1.003.163
(541) SENSAL

(511) 44
(580) 2009.06.25.
(450) GAZ 24/2009

(111) 1.003.182

(546)



(511) 1–3, 5, 31
(580) 2009.06.25.
(450) GAZ 24/2009

(111) 1.003.187

(546)

SWITCH > cert

(511) 35, 37–38, 42, 45
(580) 2009.06.25.
(450) GAZ 24/2009

(111) 1.003.193

(541) NORDMEDICA

(511) 3, 5, 35
(580) 2009.06.25.
(450) GAZ 24/2009

(111) 1.003.197

(541) ZENTADONNA

(511) 5
(580) 2009.06.25.
(450) GAZ 24/2009

(111) 1.003.202

(546)

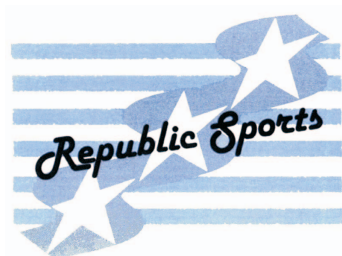

(511) 9, 12, 18, 22, 25, 28, 42
(580) 2009.06.25.
(450) GAZ 24/2009

(111) 1.003.203

(541) SNOWTREX

(511) 39, 41, 43
(580) 2009.06.25.
(450) GAZ 24/2009

(111) 1.003.212

(546)



(511) 5, 30, 32
(580) 2009.06.25.
(450) GAZ 24/2009

(111) 1.003.265

(541) SILKWAY

(511) 25
(580) 2009.06.25.
(450) GAZ 24/2009

(111) 1.003.271

(541) Wilde Locken

(511) 29–30
(580) 2009.06.25.
(450) GAZ 24/2009

(111) 1.003.317

(541) HEADOFIX

(511) 12
(580) 2009.06.25.
(450) GAZ 24/2009

(111) 1.003.319

(541) TEMSA AVENUE

(511) 12
(580) 2009.06.25.
(450) GAZ 24/2009

(111) 1.003.346

(546)



(511) 16
(580) 2009.06.25.
(450) GAZ 24/2009

(111) 1.003.408

(546)



(511) 11, 37, 42
(580) 2009.06.25.
(450) GAZ 24/2009

(111) 1.003.450

(541) CleasyMedic

(511) 9–10
(580) 2009.06.25.
(450) GAZ 24/2009

(111) 1.003.452

(546)



(511) 28
(580) 2009.06.25.
(450) GAZ 24/2009

(111) 1.003.472

(546)



(511) 32–33, 35, 39
(580) 2009.06.25.
(450) GAZ 24/2009

(111) 1.003.507

(541) PLG

(511) 5, 30, 32–33, 35–36, 39, 43
(580) 2009.06.25.
(450) GAZ 24/2009

(111) 1.003.514

(546)

Friends

(511) 10
(580) 2009.06.25.
(450) GAZ 24/2009

(111) 1.003.473

(546)



(511) 32–33, 35, 39
(580) 2009.06.25.
(450) GAZ 24/2009

(111) 1.003.516

(541) INDUCAL

(511) 1, 3, 5, 19
(580) 2009.06.25.
(450) GAZ 24/2009

(111) 1.003.539

(541) Tear Film Academy

(511) 35, 41, 44
(580) 2009.06.25.
(450) GAZ 24/2009

(111) 1.003.548

(541) SPAR WIE FRÜHER

(511) 29–33
(580) 2009.06.25.
(450) GAZ 24/2009

(111) 1.003.474

(546)



(511) 30, 32–33, 35, 39, 43
(580) 2009.06.25.
(450) GAZ 24/2009

(111) 1.003.558

(541) BUDELIN

(511) 5, 10
(580) 2009.06.25.
(450) GAZ 24/2009

(111) 1.003.608

(541) Kipp

(511) 6–9, 17, 20, 42
(580) 2009.06.25.
(450) GAZ 24/2009

(111) 1.003.479

(541) Backstage

(511) 9, 37
(580) 2009.06.25.
(450) GAZ 24/2009

(111) 1.003.619

(541) CanisNatural

(511) 3, 5, 31
(580) 2009.06.25.
(450) GAZ 24/2009

(111) 1.003.488

(541) AUSHOPPING

(511) 16, 35–38, 41–42
(580) 2009.06.25.
(450) GAZ 24/2009

(111) 1.003.628

(541) MOFESUPRANOL

(511) 5
(580) 2009.06.25.
(450) GAZ 24/2009

(111) 1.003.631
(546)



(511) 7, 12
(580) 2009.06.25.
(450) GAZ 24/2009

(111) 1.003.644
(546)

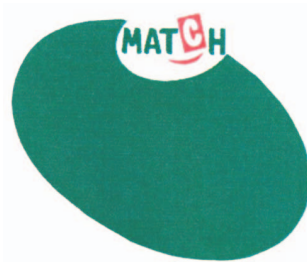

(511) 1–12, 15, 17–23, 26–33
(580) 2009.06.25.
(450) GAZ 24/2009

(111) 1.003.641
(541) NORMAGLYC

(511) 5
(580) 2009.06.25.
(450) GAZ 24/2009

(111) 1.003.694
(546)



(511) 9, 16, 28, 35, 37–38, 41–42, 45
(580) 2009.06.25.
(450) GAZ 24/2009

(111) 1.003.642
(546)



(511) 16, 35, 38, 41–42
(580) 2009.06.25.
(450) GAZ 24/2009

(111) 1.003.716
(541) VISIBLE

(511) 5, 29–30, 32
(580) 2009.06.25.
(450) GAZ 24/2009

A rovat 91 db közlést tartalmaz.

Bejegyzések a kiegészítő lajstromba II.
A védjegybejelentés magyarországi oltalmának elismerése II.

(111) 635.783
(151) 2009.11.28.

(111) 912.576
(151) 2009.12.05.

(111) 668.555
(151) 2009.11.28.

(111) 925.094
(151) 2009.12.05.

(111) 692.711
(151) 2009.11.28.

(111) 962.473
(151) 2009.12.05.

(111) 717.463
(151) 2009.12.05.

(111) 977.397
(151) 2009.11.28.

(111) 732.799
(151) 2009.11.28.

(111) 982.168
(151) 2009.11.28.

(111) 735.826
(151) 2009.11.28.

(111) 982.178
(151) 2009.11.28.

(111) 795.749
(151) 2009.12.05.

(111) 982.200
(151) 2009.11.28.

(111) 800.477
(151) 2009.12.05.

(111) 982.236
(151) 2009.11.28.

(111) 803.690
(151) 2009.11.28.

(111) 982.242
(151) 2009.11.28.

(111) 819.477
(151) 2009.11.28.

(111) 982.243
(151) 2009.11.28.

(111) 841.969
(151) 2009.12.05.

(111) 982.258
(151) 2009.11.28.

(111) 846.698
(151) 2009.12.05.

(111) 982.269
(151) 2009.11.28.

(111) 855.292
(151) 2009.12.05.

(111) 982.291
(151) 2009.11.28.

(111) 858.265
(151) 2009.12.05.

(111) 982.299
(151) 2009.11.28.

(111) 890.573
(151) 2009.12.05.

(111) 982.306
(151) 2009.11.28.

(111) 890.949
(151) 2009.12.05.

(111) 982.324
(151) 2009.11.28.

(111) 906.414
(151) 2009.12.05.

(111) 982.344
(151) 2009.11.28.

A védjegybejelentés magyarországi oltalmának elismerése II.

(111) 982.345
(151) 2009.11.28.

(111) 982.587
(151) 2009.11.28.

(111) 982.352
(151) 2009.11.28.

(111) 982.646
(151) 2009.11.28.

(111) 982.367
(151) 2009.11.28.

(111) 982.668
(151) 2009.11.28.

(111) 982.370
(151) 2009.11.28.

(111) 982.728
(151) 2009.11.28.

(111) 982.378
(151) 2009.11.28.

(111) 982.732
(151) 2009.11.28.

(111) 982.384
(151) 2009.11.28.

(111) 982.740
(151) 2009.11.28.

(111) 982.397
(151) 2009.11.28.

(111) 982.751
(151) 2009.11.28.

(111) 982.400
(151) 2009.11.28.

(111) 982.755
(151) 2009.11.28.

(111) 982.411
(151) 2009.11.28.

(111) 982.770
(151) 2009.11.28.

(111) 982.424
(151) 2009.11.28.

(111) 982.772
(151) 2009.11.28.

(111) 982.445
(151) 2009.11.28.

(111) 982.789
(151) 2009.11.28.

(111) 982.492
(151) 2009.11.28.

(111) 982.790
(151) 2009.11.28.

(111) 982.496
(151) 2009.11.28.

(111) 982.792
(151) 2009.11.28.

(111) 982.502
(151) 2009.11.28.

(111) 982.822
(151) 2009.11.28.

(111) 982.525
(151) 2009.11.28.

(111) 982.829
(151) 2009.11.28.

(111) 982.527
(151) 2009.11.28.

(111) 982.836
(151) 2009.11.28.

(111) 982.532
(151) 2009.11.28.

(111) 982.837
(151) 2009.11.28.

(111) 982.553
(151) 2009.11.28.

(111) 982.861
(151) 2009.11.28.

(111) 982.556
(151) 2009.11.28.

(111) 982.862
(151) 2009.11.28.

A védjegybejelentés magyarországi oltalmának elismerése II.

(111) 982.884
(151) 2009.11.28.

(111) 983.050
(151) 2009.12.05.

(111) 982.894
(151) 2009.11.28.

(111) 983.051
(151) 2009.12.05.

(111) 982.895
(151) 2009.11.28.

(111) 983.052
(151) 2009.12.05.

(111) 982.916
(151) 2009.11.28.

(111) 983.054
(151) 2009.12.05.

(111) 982.965
(151) 2009.11.28.

(111) 983.056
(151) 2009.12.05.

(111) 982.969
(151) 2009.11.28.

(111) 983.059
(151) 2009.12.05.

(111) 982.970
(151) 2009.11.28.

(111) 983.074
(151) 2009.12.05.

(111) 982.974
(151) 2009.12.05.

(111) 983.154
(151) 2009.12.05.

(111) 982.976
(151) 2009.12.05.

(111) 983.177
(151) 2009.12.05.

(111) 982.981
(151) 2009.12.05.

(111) 983.205
(151) 2009.12.05.

(111) 982.982
(151) 2009.12.05.

(111) 983.233
(151) 2009.12.05.

(111) 982.991
(151) 2009.12.05.

(111) 983.244
(151) 2009.12.05.

(111) 982.998
(151) 2009.12.05.

(111) 983.306
(151) 2009.12.05.

(111) 983.041
(151) 2009.12.05.

(111) 983.316
(151) 2009.12.05.

(111) 983.045
(151) 2009.12.05.

(111) 983.337
(151) 2009.12.05.

(111) 983.046
(151) 2009.12.05.

(111) 983.343
(151) 2009.12.05.

(111) 983.047
(151) 2009.12.05.

(111) 983.350
(151) 2009.12.05.

(111) 983.048
(151) 2009.12.05.

(111) 983.400
(151) 2009.12.05.

(111) 983.049
(151) 2009.12.05.

(111) 983.410
(151) 2009.12.05.

A védjegybejelentés magyarországi oltalmának elismerése II.

(111) 983.415
(151) 2009.12.05.

(111) 983.633
(151) 2009.12.05.

(111) 983.417
(151) 2009.12.05.

(111) 983.659
(151) 2009.12.05.

(111) 983.418
(151) 2009.12.05.

(111) 983.664
(151) 2009.12.05.

(111) 983.419
(151) 2009.12.05.

(111) 983.673
(151) 2009.12.05.

(111) 983.420
(151) 2009.12.05.

(111) 983.676
(151) 2009.12.05.

(111) 983.431
(151) 2009.12.05.

(111) 983.691
(151) 2009.12.05.

(111) 983.444
(151) 2009.12.05.

(111) 983.701
(151) 2009.12.05.

(111) 983.451
(151) 2009.12.05.

(111) 983.703
(151) 2009.12.05.

(111) 983.452
(151) 2009.12.05.

(111) 983.735
(151) 2009.12.05.

(111) 983.453
(151) 2009.12.05.

(111) 983.737
(151) 2009.12.05.

(111) 983.455
(151) 2009.12.05.

(111) 983.758
(151) 2009.12.05.

(111) 983.458
(151) 2009.12.05.

(111) 983.762
(151) 2009.12.05.

(111) 983.528
(151) 2009.12.05.

(111) 983.775
(151) 2009.12.05.

(111) 983.538
(151) 2009.12.05.

(111) 983.777
(151) 2009.12.05.

(111) 983.546
(151) 2009.12.05.

(111) 983.792
(151) 2009.12.05.

(111) 983.564
(151) 2009.12.05.

(111) 983.794
(151) 2009.12.05.

(111) 983.610
(151) 2009.12.05.

(111) 983.795
(151) 2009.12.05.

(111) 983.619
(151) 2009.12.05.

(111) 983.810
(151) 2009.12.05.

(111) 983.628
(151) 2009.12.05.

(111) 983.813
(151) 2009.12.05.

A védjegybejelentés magyarországi oltalmának elismerése II.

(111) 983.827
(151) 2009.12.05.

(111) 983.923
(151) 2009.12.05.

(111) 983.847
(151) 2009.12.05.

(111) 983.954
(151) 2009.12.05.

(111) 983.848
(151) 2009.12.05.

(111) 983.957
(151) 2009.12.05.

(111) 983.850
(151) 2009.12.05.

(111) 983.964
(151) 2009.12.05.

(111) 983.858
(151) 2009.12.05.

(111) 983.975
(151) 2009.12.05.

(111) 983.887
(151) 2009.12.05.

(111) 983.978
(151) 2009.12.05.

(111) 983.891
(151) 2009.12.05.

(111) 983.980
(151) 2009.12.05.

(111) 983.893
(151) 2009.12.05.

(111) 983.983
(151) 2009.12.05.

(111) 983.894
(151) 2009.12.05.

(111) 984.003
(151) 2009.12.05.

(111) 983.906
(151) 2009.12.05.

A rovat 167 db közlést tartalmaz.

INTÉZMÉNYI KÖZLEMÉNYEK

Hirdetményi úton történő kézbesítés

A Magyar Szabadalmi Hivatal a közigazgatási hatósági eljárás és szolgáltatás általános szabályairól szóló 2004. évi CXL. törvény 80. §-a alapján – a Magyar Szabadalmi Hivatal által meghozott döntés kézbesítésének meghíúsulása következtében – hirdetményi úton közli a következő döntéseket.

A döntések a közzétételt követő 15. napon kézbesítettnek tekintendők.

A Magyar Szabadalmi Hivatal felhívja a címzettek figyelmét, hogy a hirdetményi úton közölt döntéseket személyesen vagy meghatalmazott útján a Magyar Szabadalmi Hivatalban átvehetik.

Communication by notice

On the basis of Article 80 of Act CXL of 2004 on the General Rules of Administrative Official Procedures and Services, the Hungarian Patent Office – because of failure to have its decision delivered by service – communicates the following decisions by a notice.

The decisions shall be considered delivered on the fifteenth day after the publication of the notice.

The Hungarian Patent Office draws the addressees' attention that decisions communicated by a notice can be taken over in the Office personally or by a representative.

A döntés ügyszám: **D 08 00221/4**
 A döntés tárgya: Döntés visszavonása
 A címzett neve: **Mona Hungary Kft.**
 A címzett utolsó ismert címe: Budapest, 1033 Szőlőkert u. 4. (HU)

A címzett neve: **Horváth L. Ágnes,**
Dr. Horváth L. Ágnes Ügyvédi Iroda
 A címzett utolsó ismert címe: Budapest, 1034 Bécsi út 122-124. (HU)

A döntés ügyszám: **D 09 00032/3**
 A döntés tárgya: Formatervezési mintaoltalom megadása
 A címzett neve: **Mona Hungary Kft.**
 A címzett utolsó ismert címe: Budapest, 1301 Pf.: 30. (HU)

A döntés ügyszám: **M 02 01344/20**
 A döntés tárgya: Jelzalogjog alapításának tudomásulvétele
 A címzett neve: **SWEET POINT Zrt. „f.a.”**
 A címzett utolsó ismert címe: Eger, 3300 Vízimolnár u. 11. fszt. 1. (HU)

A döntés ügyszám: **E03719968/4**
 A döntés tárgya: Szabadalmi oltalom megszűnése díjfizetés elmulasztása miatt
 A címzett neve: **Molnár Sándor**
 A címzett utolsó ismert címe: Debrecen, 4031 Tócsóskert tér 2. IX/71. (HU)

A döntés ügyszám: **M 02 01344/19**
 A döntés tárgya: Név- és címváltozás tudomásulvétele
 A címzett neve: **SWEET POINT Zrt. „f.a.”**
 A címzett utolsó ismert címe: Eger, 3300 Vízimolnár u. 11. fszt. 1. (HU)

A döntés ügyszám: **E04726223/4**
 A döntés tárgya: Szabadalmi oltalom megszűnése díjfizetés elmulasztása miatt
 A címzett neve: **Németh György**
 A címzett utolsó ismert címe: Debrecen, 4032 Nagyerdei krt. 60. (HU)

A döntés ügyszám: **M 03 03049/4**
 A döntés tárgya: Jogutódlás tudomásulvétele
 A címzett neve: **SPEEDSHOP Kft.**
 A címzett utolsó ismert címe: Budapest, 1076 Thököly út 2. (HU)

A döntés ügyszám: **M 01 05993/4**
 A döntés tárgya: Képviselteváltozás tudomásulvétele
 A címzett neve: **Horváth L. Ágnes,**
Dr. Horváth L. Ágnes Ügyvédi Iroda
 A címzett utolsó ismert címe: Budapest, 1034 Bécsi út 122-124. (HU)

A döntés ügyszám: **M 04 01759/6**
 A döntés tárgya: Jogutódlás tudomásulvétele
 A címzett neve: **DEMANDY-HUNGARY Kft.**
 A címzett utolsó ismert címe: Budapest, 1071 Peterdy u. 39. (HU)

A döntés ügyszám: **M 01 05994/4**
 A döntés tárgya: Képviselteváltozás tudomásulvétele

A döntés ügyszám: **M 06 01220/5**
 A döntés tárgya: Képviselteváltozás tudomásulvétele
 A címzett neve: **Fülöp László, Fülöp és Mihály**
Ügyvédi Iroda
 A címzett utolsó ismert címe: Budapest, 1034 Bécsi út 122-124. (HU)

Hirdetményi úton történő kézbesítés

A döntés ügyszáma: **M 09 00397/4**
 A döntés tárgya: Védjegy lajstromozása
 A címzett neve: **Made in Space Zártkörűen Működő Részvénytársaság**
 A címzett utolsó ismert címe: Budapest, 1071
 Városligeti fasor 47-49. (HU)

A döntés ügyszáma: **M 09 01530/7**
 A döntés tárgya: Képviselési megbízás tudomásulvétele
 A címzett neve: **Jyrki Saario, Saario**
 A címzett utolsó ismert címe: 41.15140 Lahti, Vesijarvenkatu 55 B (FI)

A döntés ügyszáma: **M 99 01103/6**
 A döntés tárgya: Képviselést változás tudomásulvétele
 A címzett neve: **Sarkady Ildikó ügyvéd**
 A címzett utolsó ismert címe: Budapest, 1122 Városmajor u. 7-9. (HU)

A döntés ügyszáma: **M 99 01104/6**
 A döntés tárgya: Képviselést változás tudomásulvétele
 A címzett neve: **Sarkady Ildikó ügyvéd**
 A címzett utolsó ismert címe: Budapest, 1122 Városmajor u. 7-9. (HU)

A döntés ügyszáma: **M 99 01105/6**
 A döntés tárgya: Képviselést változás tudomásulvétele
 A címzett neve: **Sarkady Ildikó ügyvéd**
 A címzett utolsó ismert címe: Budapest, 1122 Városmajor u. 7-9. (HU)

A döntés ügyszáma: **M 99 01106/6**
 A döntés tárgya: Képviselést változás tudomásulvétele
 A címzett neve: **Sarkady Ildikó ügyvéd**
 A címzett utolsó ismert címe: Budapest, 1122 Városmajor u. 7-9. (HU)

A döntés ügyszáma: **M 99 01107/6**
 A döntés tárgya: Képviselést változás tudomásulvétele
 A címzett neve: **Sarkady Ildikó ügyvéd**
 A címzett utolsó ismert címe: Budapest, 1122 Városmajor u. 7-9. (HU)

A döntés ügyszáma: **M 99 01277/5**
 A döntés tárgya: Képviselést változás tudomásulvétele
 A címzett neve: **Fülöp László ügyvéd, Fülöp és Társa Ügyvédi Iroda**
 A címzett utolsó ismert címe: Budapest, 1034 Bécsi út 122-124. (HU)

A döntés ügyszáma: **P 06 00670/6**
 A döntés tárgya: Lemondásnak tekintés ideiglenes szabadalmi oltalomról
 A címzett neve: **Hubbes Helga**
 A címzett utolsó ismert címe: Budapest, 1125 Istenhegyi út 50-52/c (HU)

A döntés ügyszáma: **P 06 00670/6**
 A döntés tárgya: Lemondásnak tekintés ideiglenes szabadalmi oltalomról
 A címzett neve: **Rádi Rudolf**
 A címzett utolsó ismert címe: Budapest, 1119 Estike u. 9. (HU)

A döntés ügyszáma: **P 06 00670/6**
 A döntés tárgya: Lemondásnak tekintés ideiglenes szabadalmi oltalomról
 A címzett neve: **Berzsenyi László**
 A címzett utolsó ismert címe: Érd, 2030 Fő u. 58/b (HU)

A döntés ügyszáma: **P 06 00670/6**
 A döntés tárgya: Lemondásnak tekintés ideiglenes szabadalmi oltalomról
 A címzett neve: **Borzák Tibor**
 A címzett utolsó ismert címe: Szentendre, 2000 Szűcs J. u. 28. (HU)

A döntés ügyszáma: **P 92 03246/26**
 A döntés tárgya: Végleges szabadalmi oltalom megszűnése lemondás miatt
 A címzett neve: **Márton Gábor**
 A címzett utolsó ismert címe: Tiszaújváros, 3580 Liszt F. u. 5. (HU)

A döntés ügyszáma: **P 92 03246/26**
 A döntés tárgya: Végleges szabadalmi oltalom megszűnése lemondás miatt
 A címzett neve: **Thúróczyné Harangozó Mária**
 A címzett utolsó ismert címe: Tiszaújváros, 3580 Deák tér 14. (HU)

A döntés ügyszáma: **P 92 03246/26**
 A döntés tárgya: Végleges szabadalmi oltalom megszűnése lemondás miatt
 A címzett neve: **Tibor József**
 A címzett utolsó ismert címe: Székesfehérvár, 8000 Lugosi u. 57. (HU)

A döntés ügyszáma: **A840903/4**
 A döntés tárgya: Nemzetközi védjegybejelentés elutasítása
 A címzett neve: **Doramafi Textiles B.V.**
 A címzett utolsó ismert címe: Koningin Wilhelminaplein 13 (02-00-09)
 NL-1062 HH Amsterdam (NL)

A döntés ügyszáma: **A795596/13**
 A döntés tárgya: Tárgyalás kitűzése használat hiánya miatti megszűnés megállapítása ügyében
 A címzett neve: **Future Enterprises Pte Ltd**
 A címzett utolsó ismert címe: 101 Geylang Lorong 23, #05-03/04 Prosper House SINGAPORE 388399 (SG)

A rovat 26 db közlést tartalmaz.