

SZERKESZTŐBIZOTTSÁGI KÖZLEMÉNY

Értesítjük Tisztelt Olvasóinkat, hogy a Magyar Szabadalmi Hivatal a
Szabadalmi Közlöny és Védjegyértesítőt,

az elektronikus információszabadságról szóló 2005. évi XC. törvény
13. §-ának 1. bekezdése alapján,

2006 január 1-jétől – hivatalosan, elektronikus formában, díjmentes hozzáféréssel –
a *honlapján* teszi közzé.

A Szabadalmi Közlöny és Védjegyértesítő *papíron* kinyomtatott kiadását a Magyar Szabadalmi Hivatal továbbra is az ügyfelek rendelkezésre bocsátja – önköltségi áron – eseti megrendelés beérkezésekor.

A 2006. évi áfás ára számonként: 4000 Ft.

Megrendeléseiket kérjük az alábbi címre küldeni:

Magyar Szabadalmi Hivatal
Orlai Ernő nyomdarészleg-vezető
1054 Budapest, Garibaldi u. 2.

Iparjogvédelmi és Szerzői Jogi Szemle

Az Iparjogvédelmi és Szerzői Jogi Szemle a 2006. évben is papír formátumban jelenik meg.

A tervezett megjelenés: továbbra is kéthavonta, az adott hónap 10-én.

2006. évi egyedi áfás ár: 1150 Ft,
éves előfizetés esetén áfás ára: 6900 Ft.

Az Iparjogvédelmi és Szerzői Jogi Szemle előfizetéses terjesztését továbbra is a Magyar Posta Rt. Hírlap Üzletága végzi.
(1008. Budapest, Orczy tér 1. Tel.: 06 (80) 444 444, fax: 303 3440)

Az Iparjogvédelmi és Szerzői Jogi Szemle megrendelhető a mellékelt nyomtatvány kitöltésével és a megjelölt címre történő elküldésével.

COMMUNICATION OF THE EDITORIAL BOARD

This is to inform our readers that in accordance with Article 13 (1) of Act XC of 2005 on the Freedom of Information by Electronic Means

the Hungarian Patent Office will publish the
Gazette of Patents and Trademarks

– officially, in electronic format and free of charge –
on its website as from 1 January 2006.

The Hungarian Patent Office will continue to provide the clients
with the *paper* version of the Gazette
– at production price – on receipt of one-off orders.

Price for 2006 including VAT: HUF 4000.

Orders should be sent to:

Hungarian Patent Office
Mr Ernő Orlai, chief of the printing house
Garibaldi u. 2., 1054 Budapest, Hungary

The **Industrial Property and Copyright Review**

continues to be published in 2006 on paper.

Planned publication: bimonthly, on the tenth day of the month.

Price of a single copy for 2006, including VAT: HUF 1150,
Yearly subscription price for 2006, including VAT: HUF 6900.

Prepaid copies are distributed by Magyar Posta Rt. Hírlap Üzletág
(Hungarian Post, Newspaper branch)
(Orczy tér 1., 1008 Budapest, Hungary, Phone: 06 (80) 444 444, fax: 36-1 303 3440)

The Industrial Property and Copyright Review can be ordered by completing the attached form and by sending it to the indicated address.

Tartalomjegyzék

Contents

A Magyar Szabadalmi Hivatal elnökének 2/2006. (MK 8.) MSZH közleménye az „IDEA 2006” (Ötlet – Újdonság – Találmány) nemzetközi kiállításon és vásáron bemutatásra kerülő találmányok, védjegyek, formatervezési és használati minták kiállítási kedvezményéről, illetve kiállítási elsőbbségéről	29
A hatósági közlemények rovataiban alkalmazott kódok és rendezési elvek	30

SZABADALMI KÖZLEMÉNYEK

Adatközlés szabadalmi bejelentésekről	P45
Szabadalmi bejelentések közzététele	P49
Külön tájékoztatás újdonságkutatásról	P69
Megadott szabadalmak	P78
Nyomatásban megjelent szabadalmi leírások	P87
Közzétételt megelőzően megszüntetett szabadalom-engedélyezési eljárások	–
Szabadalmi oltalom megszűnése és újra érvénybe helyezése	
Ideiglenes szabadalmi oltalom megszűnése elutasítás miatt	P90
Ideiglenes szabadalmi oltalom megszűnése díjfizetés hiányában	P90
Ideiglenes szabadalmi oltalom megszűnése lemondás vagy lemondottnak tekintés miatt	P94
Ideiglenes szabadalmi oltalom megszűnése utólagos vizsgálat hiányában	–
Végleges szabadalmi oltalom megszűnése lejárta miatt	–
Végleges szabadalmi oltalom megszűnése díjfizetés hiányában	P95
Végleges szabadalmi oltalom megszűnése lemondás miatt	–
Szabadalom megsemmisítése	–
Szabadalom korlátozása	–
Szabadalmi oltalom újra érvénybe helyezése	P97
Szabadalmi oltalom megszűnését megállapító határozat visszavonása	P98
Vegyes szabadalmi közlemények	
Halasztott vizsgálatú szabadalmi bejelentések utólagos vizsgálata	–
Jogutódlás	P99
Képviselési megbízás	P100
Képviselés megszűnése	P100
Szerzőség változása	P101
Név-, illetve címváltozás	P101
Hasznosítási szerződés	–
Hatósági tájékoztatás hatálytalanítása	–
Határozat kijavítása, kicserélése	–
Helyreigazítás	–

EURÓPAI SZABADALMI KÖZLEMÉNYEK

Európai szabadalmi bejelentések igénypont fordításának közzététele	–
Európai szabadalmi bejelentések igénypontjai fordítás-kijavításának közzététele	–
Európai szabadalmak szövege fordításának benyújtása	E5
Európai szabadalmak szövege fordítás-kijavításának közzététele	–
Vegyes európai szabadalmi közlemények	
Jogutódlás	–
Képviselési megbízás	–
Képviselés megszűnése	–

Communication No. 2/2006 (MK 8.) MSZH of the President of the Hungarian Patent Office on the non-prejudicial disclosure and exhibition priority of inventions, trademarks, designs and utility models to be displayed at the international exhibition and fair "IDEA 2006" (Ideas – Novelties – Inventions)	29
Codes and principles of arrangement applied in the columns of official publications	30

PATENT PUBLICATIONS

Communication of patent application data	P45
Publication of patent applications	P49
Separate information on novelty search	P69
Granted patents	P78
Printed patent specifications	P87
Patent granting procedures terminated prior to publication	–
Lapse and restoration of patent protection	
Lapse of provisional patent protection due to refusal	P90
Lapse of provisional patent protection due to non-payment of fees	P90
Lapse of provisional patent protection due to surrender or protection considered surrendered	P94
Lapse of provisional patent protection failing subsequent examination	–
Lapse of definitive patent protection due to expiration of term	–
Lapse of definitive patent protection due to non-payment of fees	P95
Lapse of definitive patent protection due to surrender	–
Revocation of patents	–
Limitation of patents	–
Restoration of patent protection	P97
Withdrawal of decision on the lapse of patent protection	P98
Diverse patent publications	
Subsequent examination of patent applications with deferred examination	–
Succession in title	P99
Appointment of a representative	P100
Termination of representation	P100
Change in (the share of) authorship	P101
Change of names, addresses	P101
Exploitation contracts	–
Cancellation of official information	–
Correction or change of decisions	–
Errata	–

EUROPEAN PATENT PUBLICATIONS

Publication of the translation of the claims of European patent applications	–
Publication of the corrected translation of the claims of European patent applications	–
Filing of the translation of the text of European patents	E5
Publication of the corrected translation of the text of European patents	–
Diverse European patent publications	
Succession in title	–
Appointment of a representative	–
Termination of representation	–

Szerzőség változása	Change in (the share of) authorship	–
Név-, illetve címváltozás	Change of names, addresses	–
Hasznosítási szerződés	Exploitation contracts	–
Hatósági tájékoztatás hatálytalanítása	Cancellation of official information	–
Határozat kijavítása, kicserélése	Correction or change of decisions	–
Helyreigazítás	Errata	–
KIEGÉSZÍTŐ OLTALMI TANÚSÍTVÁNYRA VONATKOZÓ KÖZLEMÉNYEK	PUBLICATIONS ON SUPPLEMENTARY PROTECTION CERTIFICATES	
Tájékoztatás kiegészítő oltalmi tanúsítványra vonatkozó bejelentésekről	Information on applications for a supplementary protection certificate	–
Megadott kiegészítő oltalmi tanúsítványok	Granted supplementary protection certificates	S3
Megadást megelőzően megszüntetett eljárások	Proceedings terminated before grant	
Visszavonnak tekintés díjfizetés hiányában	Application considered withdrawn in lack of payment of the filing fee	–
Visszavonás	Withdrawal	–
Elutasítás	Rejection	–
Kiegészítő oltalmi tanúsítvány megszűnése és újra érvénybe helyezése	Lapse or restoration of supplementary protection certificates	
Megszűnés az oltalomról történő lemondás miatt	Lapse by reason of surrender of protection	–
Megszűnés díjfizetés hiányában	Lapse by reason of lack of payment of the annual fee	–
Megszűnés a termék forgalomba hozatali engedélyének visszavonása következtében	Lapse as a consequence of withdrawal of the authorization to place the product on the market	–
Érvénytelenség, mert a közösségi rendelet 3. cikke alapján nem lett volna kiadható a tanúsítvány	Invalidity by reason of a grant contrary to the provisions of Article 3 of the Community Regulation	–
Érvénytelenség az alapszabadalom szabadalmi oltalmának oltalmi idő lejáratá előtti megszűnése következtében	Invalidity as a consequence of lapse of the basic patent before the expiry of its lawful term	–
Érvénytelenség az alapszabadalom megsemmisítése vagy az alapszabadalom korlátozása következtében	Invalidity as a consequence of revocation or limitation of the basic patent	–
Kiegészítő oltalmi tanúsítvány újra érvénybe helyezése	Restoration of a supplementary protection certificate	
Vegyes kiegészítő oltalmi tanúsítvány közlemények	Diverse publications on supplementary protection certificates	
Jogutódlás	Succession in title	–
Képviselési megbízás	Appointment of a representative	–
Képviselés megszűnése	Termination of representation	–
Név-, illetve címváltozás	Change of names, addresses	–
Hasznosítási szerződés	Exploitation contracts	–
Hatósági tájékoztatás hatálytalanítása	Cancellation of official information	–
Határozat kijavítása, kicserélése	Correction or change of decisions	–
Helyreigazítás	Errata	–
NÖVÉNYFAJTA-OLTALMI KÖZLEMÉNYEK	PLANT BREEDERS'S RIGHT PUBLICATIONS	
Adatközlés növényfajta-oltalmi bejelentésekről	Communication of breeder's right application data	F3
Növényfajta-oltalmi bejelentések közzététele	Publication of breeder's right applications	–
Megadott növényfajta-oltalmak	Granted breeder's rights	F4
Nyomatásban megjelent növényfajta-oltalmi leírások	Printed breeder's right specifications	–
Közzétételt megelőzően megszüntetett növényfajtaoltalom- engedélyezési eljárások	Breeder's right granting procedures terminated prior to publication	–
Növényfajta-oltalom megszűnése és újra érvénybe helyezése	Lapse and restoration of breeder's right	
Ideiglenes növényfajta-oltalom megszűnése elutasítás miatt	Lapse of provisional breeder's right due to refusal	–
Ideiglenes növényfajta-oltalom megszűnése díjfizetés hiányában	Lapse of provisional breeder's right due to non-payment of fees	–
Ideiglenes növényfajta-oltalom megszűnése lemondás vagy lemondottak tekintés miatt	Lapse of provisional breeder's right due to surrender or protection considered surrendered	–
Végleges növényfajta-oltalom megszűnése lejárati miatt	Lapse of definitive breeder's right due to expiration of term	–
Végleges növényfajta-oltalom megszűnése díjfizetés hiányában	Lapse of definitive breeder's right due to non-payment of fees	–
Végleges növényfajta-oltalom megszűnése lemondás miatt	Lapse of definitive breeder's right due to surrender	–
Növényfajta-oltalom megsemmisítése	Nullity of breeder's right	–
Növényfajta-oltalom megszüntetése	Cancellation of breeder's right	–
Növényfajta-oltalom fajtanev törlése	Cancellation of variety denomination	–
Növényfajta-oltalom újra érvénybe helyezése	Restoration of breeder's right	–
Növényfajta-oltalom megszűnését megállapító határozat visszavonása	Withdrawal of decision on the lapse of breeder's right	–
Vegyes növényfajta-oltalmi közlemények	Diverse breeder's right publications	

Jogutódlás	–	Succession in title	–
Képviselési megbízás	–	Appointment of a representative	–
Képviselés megszűnése	–	Termination of representation	–
Igényjogosultság (arány)változás	–	Change in (the share of) authorship	–
Név-, illetve címváltozás	–	Change of names, addresses	–
Hasznosítási szerződés	–	Exploitation contracts	–
Hatósági tájékoztatás hatálytalanítása	F5	Cancellation of official information	F5
Határozat kijavítása, kicserélése	–	Correction or change of decisions	–
Helyreigazítás	–	Errata	–
HASZNÁLATI MINTA KÖZLEMÉNYEK		UTILITY MODEL PUBLICATIONS	
Adatközlés használati mintaoltalmi bejelentésekről	U7	Communication of data of utility model applications	U7
Megadott használati mintaoltalmak	U8	Granted utility model protection	U8
Megszüntetett használati minta engedélyezési eljárások	–	Terminated utility model procedures	–
Használati mintaoltalom megszűnése és újra érvénybe helyezése		Lapse and restoration of utility model protection	
Használati mintaoltalom megszűnése lejárati miatt	–	Lapse of utility model protection due to expiration	–
Használati mintaoltalom megszűnése		Lapse of utility model protection due	
díjfizetés hiányában	U9	to non-payment of fees	U9
Használati mintaoltalom megszűnése lemondás miatt	U9	Lapse of utility model protection due to surrender	U9
Használati mintaoltalom megsemmisítése és korlátozása	–	Revocation and limitation of utility model protection	–
Használati mintaoltalom újra érvénybe helyezése	U9	Restoration of utility model protection	U9
Használati mintaoltalom megszűnését megállapító		Withdrawal of decision on the lapse	
határozat visszavonása	U10	of utility model protection	U10
Vegyes használati mintaoltalmi közlemények		Diverse utility model publications	
Jogutódlás	U11	Succession in title	U11
Képviselési megbízás	–	Appointment of a representative	–
Képviselés megszűnése	–	Termination of representation	–
Szerzőség változása	–	Change in (the share of) authorship	–
Név-, illetve címváltozás	–	Change of names, addresses	–
Hasznosítási szerződés	U11	Exploitation contracts	U11
Hatósági tájékoztatás hatálytalanítása	–	Cancellation of official information	–
Határozat kijavítása, kicserélése	–	Correction or change of decisions	–
Helyreigazítás	–	Errata	–
FORMATERVEZÉSI MINTAOLTALMI KÖZLEMÉNYEK		DESIGN PUBLICATIONS	
Adatközlés formatervezési mintaoltalmi bejelentésekről	D7	Communication of data of design applications	D7
Formatervezési mintaoltalmi bejelentések közzététele	D9	Publication of design applications	D9
Megadott formatervezési mintaoltalmak	D17	Granted design protection	D17
Közzétételt megelőzően megszüntetett		Design procedures terminated	
formatervezési mintaoltalmi engedélyezési eljárások	–	prior to publication	–
Formatervezési mintaoltalom megszűnése	D18	Lapse of design protection	D18
Formatervezési mintaoltalom megújítása	D19	Renewal of design protection	D19
Vegyes formatervezési mintaoltalmi közlemények		Diverse design publications	
Jogutódlás	–	Succession in title	–
Képviselési megbízás	D20	Appointment of a representative	D20
Képviselés megszűnése	D20	Termination of representation	D20
Szerzőség változása	–	Change in (the share of) authorship	–
Név-, illetve címváltozás	D20	Change of names, addresses	D20
Hasznosítási szerződés	–	Exploitation contracts	–
Hatósági tájékoztatás hatálytalanítása	–	Cancellation of official information	–
Határozat kijavítása, kicserélése	–	Correction or change of decisions	–
Helyreigazítás	–	Errata	–
NEMZETI VÉDJEGYKÖZLEMÉNYEK		NATIONAL TRADEMARK PUBLICATIONS	
Védjegybejelentések meghirdetése	M103	Publication of trademark applications	M103
Lajstromozott védjegyek	M131	Registered trademarks	M131
Megszüntetett lajstromozási eljárások		Terminated trademark procedures	
Védjegybejelentés visszavonása	–	Withdrawal of trademark applications	–
Védjegybejelentés visszavontnak tekintése	–	Trademark application considered withdrawn	–
Védjegybejelentés elutasítása	–	Refusal of trademark applications	–
Védjegybejelentés módosítása	–	Amendment of trademark applications	–
Védjegybejelentés megosztása	–	Division of trademark applications	–

Védjegyoltalom megszűnése		Lapse of trademark protection	
Védjegyoltalom megszűnése		Lapse of trademark protection	
megújítás nélküli lejárat miatt	M175	failing renewal	M175
Védjegyoltalom megszűnése lemondás miatt	–	Lapse of trademark protection due to surrender	–
Védjegyoltalom megszűnése használat hiánya miatt	–	Lapse of trademark protection due to lack of use	–
Védjegyoltalom megszűnése megkülönböztető képesség		Lapse of trademark protection due to loss of distinctive	
elvesztése vagy megtévesztővé válás miatt	–	character or due to becoming deceptive	–
Védjegyoltalom megszűnése a védjegyjogosult		Lapse of trademark protection by reason of dissolution	
jogutód nélküli megszűnése miatt	–	of the proprietor without successor in title	–
Védjegyoltalom törlése	M179	Cancellation of trademark protection	M179
Védjegyoltalom részleges megszűnése	–	Partial lapse of trademark protection	–
Védjegyoltalom megszűnése		Lapse of trademark protection	
megújítás nélküli lejárat miatt	–	failing renewal	–
Védjegyoltalom megszűnése lemondás miatt	–	Lapse of trademark protection due to surrender	–
Védjegyoltalom megszűnése használat hiánya miatt	–	Lapse of trademark protection due to lack of use	–
Védjegyoltalom megszűnése megkülönböztető képesség		Lapse of trademark protection due to loss of distinctive	
elvesztése vagy megtévesztővé válás miatt	–	character or due to becoming deceptive	–
Védjegyoltalom törlése	–	Cancellation of trademark protection	–
Védjegyoltalom megújítása	M180	Renewal of trademark protection	M180
Vegyes védjegyközlemények		Diverse trademark publications	
Jogutódlás	M186	Succession in title	M186
Képviselési megbízás	M190	Appointment of a representative	M190
Képviselés megszűnése	M191	Termination of representation	M191
Név-, illetve címváltozás	–	Change of names, addresses	–
Használati szerződés	–	Licenses	–
Hatósági tájékoztatás hatálytalanítása	–	Cancellation of official information	–
Határozat kijavítása, kicserélése	–	Correction or change of decisions	–
Helyreigazítás	–	Errata	–
Közösségi védjegy nemzeti bejelentéssé		Conversion of a Community trademark	
való átalakítása	–	into national application	–
Nemzetközi lajstromozás átalakítása		Transformation of an international registration	
nemzeti védjegybejelentéssé	–	into national application	–

NEMZETKÖZI VÉDJEGYKÖZLEMÉNYEK

Védjegybejelentések meghirdetése	W37
Bejegyzések a kiegészítő lajstromba	
A védjegybejelentés magyarországi	
oltalmának elismerése	W69
Védjegyoltalom visszaható hatályú megszűnése	–
Védjegyoltalom megszűnése	
megújítás nélküli lejárat miatt	–
Védjegyoltalom megszűnése lemondás miatt	–
Védjegyoltalom megszűnése használat hiánya miatt	–
Védjegyoltalom megszűnése megkülönböztető	
képesség elvesztése vagy megtévesztővé válás miatt	–
Védjegyoltalom megszűnése a védjegyjogosult	
jogutód nélküli megszűnése miatt	–
Védjegyoltalom törlése	–
Védjegyoltalom visszaható hatályú részleges	
megszűnése	–
Védjegyoltalom megszűnése	
megújítás nélküli lejárat miatt	–
Védjegyoltalom megszűnése lemondás miatt	–
Védjegyoltalom megszűnése használat hiánya miatt	–
Védjegyoltalom megszűnése megkülönböztető	
képesség elvesztése vagy megtévesztővé válás miatt	–
Védjegyoltalom törlése	–
Használati szerződés, ha nem a Nemzetközi	
Irodán keresztül történik a feljegyzés	–
Képviselési megbízás	–
Képviselés megszűnése	–
Alhasználati engedély Magyarország területére	–
Hatósági tájékoztatás hatálytalanítása	–
Határozat kijavítása, kicserélése	–
Helyreigazítás	–

INTERNATIONAL TRADEMARK PUBLICATIONS

Publication of trademark applications	W37
Entries in the Supplementary Register	
Recognition in Hungary	
of trademark protection	W69
Lapse of trademark protection with retroactive effect	–
Lapse of trademark protection	
failing renewal	–
Lapse of trademark protection due to surrender	–
Lapse of trademark protection due to lack of use	–
Lapse of trademark protection due to loss of distinctive	
character or due to becoming deceptive	–
Lapse of trademark protection by reason of dissolution	
of the proprietor without successor in title	–
Cancellation of trademark protection	–
Partial lapse of trademark protection with	
retroactive effect	–
Lapse of trademark protection	
failing renewal	–
Lapse of trademark protection due to surrender	–
Lapse of trademark protection due to lack of use	–
Lapse of trademark protection due to loss of distinctive	
character or due to becoming deceptive	–
Cancellation of trademark protection	–
Licence contract if the recordal was not made	
through the intermediary of the International Bureau	–
Appointment of a representative	–
Termination of representation	–
Sub-licences for the territory of Hungary	–
Cancellation of official information	–
Correction or change of decisions	–
Errata	–

FÖLDRAJZI ÁRUJELZŐKRE VONATKOZÓ KÖZLEMÉNYEK	GEOGRAPHICAL INDICATION PUBLICATIONS
Adatközlés földrajzi árujelzőre vonatkozó bejelentésekről . . . –	Communication of geographical indication applications data . . . –
Lajstromozott földrajzi árujelzők –	Registered geographical indication –
Megszüntetett lajstromozási eljárások –	Terminated procedures –
Földrajzi árujelző bejelentés visszavonása –	Withdrawal of application for the registration of geographical indication –
Földrajzi árujelző bejelentés visszavontnak tekintése –	Application for the registration of geographical indication considered withdrawn –
Földrajzi árujelző bejelentés elutasítása –	Refusal of application for the registration of geographical indication –
Földrajzi árujelzőre vonatkozó oltalom megszűnése	Lapse of protection concerning geographical indication
Földrajzi árujelzőre vonatkozó oltalom megszűnése lemondás miatt –	Lapse of protection due to surrender –
Földrajzi árujelzőre vonatkozó oltalom megszűnése használat hiánya miatt –	Lapse of protection due to lack of use –
Földrajzi árujelzőre vonatkozó oltalom megszűnése megkülönböztető képesség elvesztése vagy megtévesztővé válása miatt –	Lapse of protection due to loss of distinctive character or due to becoming deceptive –
Földrajzi árujelzőre vonatkozó oltalom törlése –	Cancellation of geographical indication protection –
Vegyes közlemények	Diverse publications concerning geographical indication
Képviselési megbízás –	Appointment of a representative –
Képviselés megszűnése –	Termination of representation –
Név-, illetve címváltozás –	Change of names, addresses –
Hatósági tájékoztatás hatálytalanítása –	Cancellation of official information –
Határozat kijavítása, kicserélése –	Correction or change of decisions –
Helyreigazítás –	Errata –
NEMZETKÖZI EREDETMEGJELŐLÉS- KÖZLEMÉNYEK	PUBLICATION ON INTERNATIONAL APPELLATIONS OF ORIGIN
Nemzetközi eredetmegjelölés-bejelentések meghirdetése –	Publication of applications for the international registration of appellations of origin –
Nemzetközi eredetmegjelölés magyarországi oltalmának elismerése –	Recognition in Hungary of the protection of an international appellation of origin –
INTÉZMÉNYI KÖZLEMÉNYEK	INSTITUTIONAL PUBLICATIONS
Hirdetményi úton történő kézbesítés K1	Communication by notice K1
Kötelező közzétételek	Obligatory publications
Az államháztartási törvény 15/A §-a szerinti közzétételek –	Publications under Article 15/A of the Act on Public Finances –
Az államháztartási törvény 15/B §-a szerinti közzétételek –	Publications under Article 15/B of the Act on Public Finances –

A Magyar Szabadalmi Hivatal elnökének 2/2006. (MK 8.) MSZH közleménye

az „IDEA 2006” (Ötlet – Újdonság – Találmány) nemzetközi kiállításon és vásáron bemutatásra kerülő találmányok, védjegyek, formatervezési és használati minták kiállítási kedvezményéről, illetve kiállítási elsőbbségéről

Az 1995. évi XXXIII. törvény 3. §-ának *b)* pontja, az 1997. évi XI. törvény 53. §-a (1) bekezdésének *c)* pontja, a 2001. évi XLVIII. törvény 40. §-a (1) bekezdésének *c)* pontja és az 1991. évi XXXVIII. törvény 36. §-ának (1) bekezdése alapján közzéteszem, hogy a 2006. szeptember hó 7. és 9. napjai között Hódmezővásárhelyen megrendezendő „IDEA 2006” (Ötlet – Újdonság – Találmány) nemzetközi kiállításon és vá-

sáron bemutatásra kerülő találmányokat, védjegyeket, formatervezési és használati mintákat az említett jogszabályokban meghatározott kiállítási kedvezmény, illetve kiállítási elsőbbség illeti meg.

Dr. Bendzsel Miklós s. k.,
a Magyar Szabadalmi Hivatal elnöke

A hatósági közlemények rovataiban alkalmazott kódok és rendezési elvek

Az iparjogvédelmi dokumentumokat kibocsátó egyes országokat és egyes nemzetközi szervezeteket azonosító kódok (a WIPO 3. szabványa szerint)			
AD	Andorra	DJ	Dzsibuti
AE	Egyesült Arab Emirátusok	DK	Dánia
AF	Afganisztán	DM	Dominikai Közösség
AG	Antigua és Barbuda	DO	Dominikai Köztársaság
AI	Anguilla	DZ	Algéria
AL	Albánia	EA	Eurázsiai Szabadalmi Szervezet (EAP)
AM	Örményország	EC	Ecuador
AN	Holland Antillák	EE	Észtország
AO	Angola	EG	Egyiptom
AP	Afrikai Országok Iparjogvédelmi Szervezete (ARIPO)	EH	Nyugat-Szahara
AR	Argentína	EM	Belső Piaci Harmonizációs Hivatal (védjegy és ipari minta) (OHIM)
AT	Ausztria	EP	Európai Szabadalmi Hivatal (EPO)
AU	Ausztrália	ER	Eritrea
AW	Aruba	ES	Spanyolország
AZ	Azerbajdzsán	ET	Etiópia
BA	Bosznia-Hercegovina	EU	Európai Unió
BB	Barbados	FI	Finnország
BD	Banglades	FJ	Fidzsi-szigetek
BE	Belgium	FK	Falkland-szigetek
BF	Burkina Faso	FO	Faröer-szigetek
BG	Bulgária	FR	Franciaország
BH	Bahrein	GA	Gabon
BI	Burundi	GB	Nagy-Britannia
BJ	Benin	GC	Az Öböl menti Arab Államok Együttműködési Tanácsának Szabadalmi Hivatala (GCC)
BM	Bermuda	GD	Grenada
BN	Brunei	GE	Grúzia
BO	Bolívia	GH	Ghána
BR	Brazília	GI	Gibraltár
BS	Bahama-szigetek	GL	Grönland
BT	Bhután	GM	Gambia
BV	Bouvet-sziget	GN	Guinea
BW	Botswana	GQ	Egyenlítői-Guinea
BX	Benelux Védjegy Hivatal (BBM) és Benelux Ipari Minta Hivatal (BBDM)	GR	Görögország
BY	Belorusszia	GS	Dél-Georgia és a Dél-Sandwich-szigetek
BZ	Belize	GT	Guatemala
CA	Kanada	GW	Bissau-Guinea
CD	Kongói Demokratikus Köztársaság	GY	Guyana
CF	Közép-afrikai Köztársaság	HK	Hongkong
CG	Kongó	HN	Honduras
CH	Svájc	HR	Horvátország
CI	Elefántcsontpart	HT	Haiti
CK	Cook-szigetek	HU	Magyarország
CL	Chile	ID	Indonézia
CM	Kamerun	IE	Írország
CN	Kína	IL	Izrael
CO	Kolumbia	IN	India
CR	Costa Rica	IQ	Irak
CU	Kuba	IR	Irán
CV	Zöld-foki Köztársaság	IS	Izland
CY	Ciprus	IT	Olaszország
CZ	Csehország	JM	Jamaica
DE	Németország	JO	Jordánia
		JP	Japán
		KE	Kenya
		KG	Kirgizisztán
		KH	Kambodzsa
		KI	Kiribati
		KM	Comore-szigetek
		KN	Saint Christopher és Nevis
		KP	Koreai Népi Demokratikus Köztársaság
		KR	Koreai Köztársaság
		KW	Kuvait
		KY	Kajmán-szigetek
		KZ	Kazahsztán
		LA	Laosz
		LB	Libanon
		LC	Saint Lucia
		LI	Liechtenstein
		LK	Srí Lanka
		LR	Libéria
		LS	Lesotho
		LT	Litvánia
		LU	Luxemburg
		LV	Lettország
		LY	Líbia
		MA	Marokkó
		MC	Monaco
		MD	Moldova
		MG	Madagaszkár
		MK	Macedónia
		ML	Mali
		MM	Mianmar
		MN	Mongólia
		MO	Makao
		MP	Észak-Marina-szigetek
		MR	Mauritánia
		MS	Montserrat
		MT	Málta
		MU	Mauritius
		MV	Maldív-szigetek
		MW	Malawi
		MX	Mexikó
		MY	Malajzia
		MZ	Mozambik
		NA	Namíbia
		NE	Niger
		NG	Nigéria
		NI	Nicaragua
		NL	Hollandia
		NO	Norvégia
		NP	Nepál
		NR	Nauru
		NZ	Új-Zéland
		OA	Szellemi Tulajdon Afrikai Szervezete (OAPI)
		OM	Omán
		PA	Panama
		PE	Peru
		PG	Pápua Új-Guinea
		PH	Fülöp-szigetek
		PK	Pakisztán
		PL	Lengyelország
		PT	Portugália
		PW	Palau
		PY	Paraguay

(141) a lajstromozási eljárás és az oltalom megszűnésének napja	(556) hangmegjelölés	ciónként, a formatervezési mintaoltalmi bejelentések, illetve a megadott formatervezési mintaoltalmak adatai a Locarnói Megállapodás szerinti osztályonként csoportosítva, az első helyen szereplő bejelentők nevének betűrendjében, a növényfajta-oltalmi bejelentések ügyszám szerinti sorrendben jelennek meg.
(151) a lajstromozás napja	(580) a Nemzetközi Iroda hivatalos lapjában történő közzététel napja	
(156) a megújítás napja	(591) szín- vagy színes megjelölés	
(180) a lejárati napja	(600) Összefüggő bejelentések, védjegyek adatai	
(200) Bejelentési adatok	(641) megosztás esetén a korábbi bejelentés ügyszáma	
(210) a bejelentés ügyszáma	(646) megosztás esetén a korábbi védjegy lajstromszáma	
(220) a bejelentés napja	(660) a belső elsőbbség adatai	Az egyes rovatcímek mellett feltüntetett négyjegyű kódok az adott rovatok tartalmára utalnak a WIPO 17. szabványa szerint.
(230) a kiállítási elsőbbség adatai	(700) A jogosult, a képviselő és az engedélyes adatai	
(300) Uniós elsőbbség adatai	(731) bejelentő	
(400) A Nemzetközi Iroda részéről történő közzététel adatai	(732) védjegyjogosult, a nemzetközi lajstrom szerinti jogosult vagy a lajstromozási eljárásban résztvevő bejelentő	A szabadalmi bejelentések közzététele című rovatban a T betűvel kezdődő dokumentumszám az 1996. január 1-je előtti bejelentési nappal rendelkező teljes vizsgálatú, a H betűvel kezdődő dokumentumszám halasztott vizsgálatú szabadalmi bejelentésre utal.
(450) a Nemzetközi Irodánál a közzétételt tartalmazó lap száma	(740) képviselő	
(500) Egyéb adatok	(791) engedélyes	Kiegészítő oltalmi tanúsítvány iránti bejelentések az ügyszám, a megadott kiegészítő oltalmi tanúsítványok a lajstromszám szerinti sorrendben jelennek meg.
(511) az árujegyzék vagy a termékjegyzék a Nizzai Megállapodás szerint, adatközlésnél csak az osztályok száma szerepel		
(540) a földrajzi árujelző megnevezése		
(541) a megjelölés közönséges írásmóddal		
(546) a megjelölés ábrával, illetve a közönségestől eltérő írásmóddal		
(551) együttes vagy tanúsító védjegy		
(554) térbeli megjelölés		
(555) hologrammegjelölés		

A rovatok rendezési elvei

A szabadalmi és a használati mintaoltalmi bejelentések, illetve a megadott szabadalmak és használati mintaoltalmak adatai NSZO-szek-

A védjegy és földrajzi árujelző bejelentések a bejelentők nevének betűrendjében, a lajstromozások lajstromszám szerinti sorrendben jelennek meg.

SZABADALMI KÖZLEMÉNYEK

Adatközlés szabadalmi bejelentésekről

A – SZEKCIÓ KÖZSZÜKSÉGLETI CIKKEK		
(21) P 05 01198	(22) 2005.12.19.	(54) Eljárás és berendezés zárt szelvényű előre gyártott beton- vagy vasbeton testek, különösen csövek belső felületének műanyag réteggel történő ellátására
(71) Béleczi Gábor, Kiskunhalas, 6400 Körösi út 16. (HU)		(74) Kovári György, ADVOPATENT Szabadalmi és Védjegy Iroda, Budapest
(54) Cigaretta		
(21) P 05 01211	(22) 2005.12.30.	(21) P 05 01175
(71) EGIS Gyógyszergyár Rt., Budapest, 1106 Keresztúri út 30–38. (HU)		(71) Balogh Dezső, Budapest, 1068 Szondi u. 75. II/1a (HU)
(54) Dihidro-2,3-benzodiazepin-származékok optikai izomerjei és ezek sztereoszelektív szintézise		(54) Termoelektromos, folyadék-folyadék rendszerű, hűtő-fűtő légkondicionáló berendezés, belső égésű, folyadékűtéses és villamos motorral hajtott gépjárművekhez
(21) P 05 01133	(22) 2005.12.06.	(21) P 05 01143
(71) Gyüling Zoltán, Székesfehérvár, 8000 Géza u. 90. (HU)		(71) Keresztessy Tibor, Sátoraljaújhely, 3980 Dózsa György u. 16. II/12. (HU)
(54) Home magnetotherapy system megnevezésű gyógyászati készülő		(54) Új formátumú, kényelmes és egészségvédő kerékpárülés
(21) P 05 01151	(22) 2005.12.13.	(21) P 05 01210
(71) dr. Vízkeleti József, Szolnok, 5000 Aradi út 8. (HU); Kálmán Lajos, Törökszentmiklós, 5200 Mészáros Lőrinc u. 15. (HU)		(71) dr. Magai István, Biatorbágy, 2051 Karinthy u. 5. (HU); dr. Magai Istvánné, Biatorbágy, 2051 Karinthy u. 5. (HU)
(54) Szexuális segédeszköz férfiak részére		(54) Biztonsági gyermekágy gépkocsiba
(74) Vármai Anikó, INTERINNO Szabadalmi Iroda, Budapest		
(21) P 05 01146	(22) 2005.12.09.	(21) P 05 01180
(71) OPTIGÉP Kft., Békés, 5630 Vésztői út 1/1. (HU)		(71) Szegedi Tudományegyetem, Szeged, 6720 Dugonics tér 13. (HU); OKFT Kft., Algyő, 6750 Ipartelep (HU)
(54) Eljárás és gép erdők, elsősorban telepített erdők, különösen energia ültetvények sorban álló fainak letermelésére		(54) Eljárás a fémmegmunkálás során képződő, szennyezett olajos emulziók környezetkímélő kezelésére
(74) dr. Jakab Judit, S.B.G. & K. Szabadalmi Ügyvivői Iroda, Budapest		(74) dr. Valyon Józsefné, DANUBIA Szabadalmi és Védjegy Iroda Kft., Budapest
(21) P 05 01147	(22) 2005.12.09.	(21) P 05 01134
(71) OPTIGÉP Kft., Békés, 5630 Vésztői út 1/1. (HU)		(71) Persecutor Vagyonvédelmi Korlátolt Felelősségű Társaság, Budapest, 1117 Karinthy Frigyes u. 17. (HU)
(54) Eljárás és berendezés erdők, elsősorban telepített erdők, különösen energia ültetvények sorban álló fainak kivágására és aprítására		(54) Stone-Shield karosszériavédelmi eljárás és szabásmintái
(74) dr. Jakab Judit, S.B.G. & K. Szabadalmi Ügyvivői Iroda, Budapest		(74) dr. Papcsák Ferenc, Dr. Papcsák Ferenc Ügyvédi Irodája, Solymár
(21) P 06 00015	(22) 2006.01.12.	(21) P 05 01150
(71) Pálkás Ferenc, Budapest, 1048 Nádasdy Kálmán u. 6. (HU)		(71) Rózsa Ferenc, Budapest, 1122 Ügyész u. 4. (HU)
(54) Táblás logikai társasjáték		(54) Eljárás faipari termékek felületi díszítésére
(74) Faber Miklós, ADVOPATENT Szabadalmi és Védjegy Iroda, Budapest		(74) Varga Tamás Péter szabadalmi ügyvivő, Budapest
B – SZEKCIÓ IPARI MŰVELETEK ÁLTALÁBAN ÉS SZÁLLÍTÁS		
(21) P 05 01202	(22) 2005.12.23.	(21) P 06 00001
(71) Arató István, Budapest, 1054 Hold u. 23. (HU); Windisch Ferenc, Budapest, 1142 Csáktornya u. 14. (HU); Szilágyi Gábor, Budapest, 1112 Meredek u. 60. (HU)		(71) Schült Antal, Visegrád, 2025 Pázmány P. u. 15. (HU)
		(54) Eljárás gépjárművek közlekedésszabadságának növeléséhez és a forgalom gyorsításának hatékonyabbá tételéhez, valamint erre a célra szolgáló információs berendezés
		(21) P 05 01205
		(71) Thales Rt., Budapest, 1031 Záhony u. 7. (HU)
		(54) Eljárás mikrofluidikai reaktor tömített csatornájának kialakítására, továbbá ilyen csatornával bíró mikrofluidikai reaktor
		(74) Szabó Zolt, DANUBIA Szabadalmi és Védjegy Iroda Kft., Budapest

-
- (21) **P 05 01206** (22) 2005.12.23.
(71) Thales Rt., Budapest, 1031 Záhony u. 7. (HU)
- (54) **Áramlások üzemű laboratóriumi ózonizáló berendezés, továbbá eljárás ozonolízis reakció végrehajtására**
- (74) Szabó Zsolt, DANUBIA Szabadalmi és Védjegy Iroda Kft., Budapest
-
- (21) **P 06 00003** (22) 2006.01.05.
(71) Varbai András Zoltán, Budapest, 1195 Jókai u. 8. I/1. (HU)
- (54) **Gépjárműforgalom segítése, jelzőberendezéssel**
-
- C – SZEKCIÓ
VEGYÉSZET ÉS KOHÁSZAT
-
- (21) **P 05 01154** (22) 2005.08.19.
(71) BC-Ongropack Kft. 70%, Kazincbarcika, 3702 Bólyai tér 1. (HU);
Hódmarket Kft. 30%, Szeged-Szőreg, 6771 Szerb u. 59. (HU)
- (54) **Növényi granulátummal kevert PVC-termék**
- (74) Varga Tamás Péter szabadalmi ügyvivő, Budapest
-
- (21) **P 05 01160** (22) 2005.12.19.
(71) Tóth István, Kalocsa, 6300 Füzér u. 2. (HU);
Bagó Iván, Komárom, 2900 Kelemen u. 27. (HU);
Bagó Roland, Komárom, 2900 Kelemen u. 27. (HU)
- (54) **Eljárás és berendezés olajos magvak feldolgozására, különösen biodízel olaj előállítására**
- (74) Derzsi Katalin, S.B.G. & K. Szabadalmi Ügyvivői Iroda, Budapest
-
- (21) **P 05 01144** (22) 2005.12.09.
(71) Chinoin Gyógyszer és Vegyészeti Termékek Gyára Rt., Budapest, 1045 Tó u. 1–5. (HU)
- (54) **Új eljárás**
- (74) Mármárosi Tamásné, Chinoin Gyógyszer és Vegyészeti Termékek Gyára Rt., Budapest
-
- (21) **P 05 01153** (22) 2005.12.15.
(71) ComGenex Rt. 90%, Budapest, 1031 Záhony u. 7. (HU);
RecomGenex Kft. 10%, Budapest, 1031 Záhony u. 7. (HU)
- (54) **Idegrendszeri megbetegedések gyógyítására alkalmas új béta-szekretáz gátló vegyületek és azokat tartalmazó gyógyászati készítmények**
-
- (21) **P 05 01152** (22) 2005.12.14.
(71) Duna-Dráva Cement Kft., Vác, 2600 Kőhidpart dűlő 2. (HU)
- (54) **Eljárás energiafű nagyipari teljes hasznosítására**
- (74) Karácsonyi Béla, ADVOPATENT Szabadalmi és Védjegy Iroda, Budapest
-
- (21) **P 05 01138** (22) 2005.12.08.
(71) EGIS Gyógyszergyár Rt., Budapest, 1106 Keresztúri út 30–38. (HU)
- (54) **Eljárás gyógyszeripari intermedier előállítására**
-
- (21) **P 05 01140** (22) 2005.12.08.
(71) EGIS Gyógyszergyár Rt., Budapest, 1106 Keresztúri út 30–38. (HU)
- (54) **Eljárás (2-klór-etoxi)-ecetsav-N,N-dimetilamid előállítására**
-
- (21) **P 05 01139** (22) 2005.12.08.
(71) EGIS Gyógyszergyár Rt., Budapest, 1106 Keresztúri út 30–38. (HU)
- (54) **Optikailag aktív karbaminsavszármazék, eljárás előállítására és felhasználása mint gyógyszeripari intermedier**
-
- (21) **P 05 01212** (22) 2005.12.30.
(71) EGIS Gyógyszergyár Rt., Budapest, 1106 Keresztúri út 30–38. (HU)
- (54) **Dihidro-2,3-benzodiazepin optikai izomerjei és ezek sztereoselektív szintézise**
-
- (21) **P 05 01130** (22) 2005.12.02.
(71) dr. Kozéky László Géza, Budapest, 1203 János u. 51–53. (HU);
Galgóczi István Kálmán, Budapest, 1114 Ulászló u. 10. (HU)
- (54) **Szintézisgáz előállítása növényekből vagy más organikus anyagokból, műanyagokból és/vagy szerves polimerekből, vagy ezeket (keverve vagy külön-külön) tartalmazó hulladékokból, energiahordozó anyagok, vagy vegyipari alapanyagok gyártása céljából, fosszilis alapanyagok és energiahordozók kiváltása megújuló forrásokkal**
-
- (21) **P 06 00002** (22) 2006.01.04.
(71) KPS Biotechnológiai és Egészségügyi Szolgáltató Kft., Budapest, 1022 Ribáry u. 5. (HU)
- (54) **Természetes sejthalál szabályozásán alapuló génterápiás eljárás kifejlesztése**
- (74) Lengyel Zsolt, DANUBIA Szabadalmi és Védjegy Iroda Kft., Budapest
-
- (21) **P 05 01155** (22) 2005.12.15.
(71) Kansai Paint Co., Ltd., Amagasaki-shi, Hyago-ken, 661–8555 33–1, Kanzaki-cho (JP)
- (54) **Amino-gyanták vizes diszperziói és hőre keményedő vizes alapú festékkompozíciók**
- (30) 2004-364587 2004.12.16. JP
(74) dr. Gárdonyi Zoltánné, DANUBIA Szabadalmi és Védjegy Iroda Kft., Budapest
-
- (21) **P 05 01179** (22) 2005.12.21.
(71) Kansai Paint Co., Ltd., Amagasaki-shi, Hyago-ken, 661–8555 33–1, Kanzaki-cho (JP)
- (54) **Hőre keményedő vízalapú festék és eljárás bevonatfilm előállítására**
- (30) 2004-370683 2004.12.22. JP
(74) Ravadits Imre, DANUBIA Szabadalmi és Védjegy Iroda Kft., Budapest
-
- (21) **P 05 01162** (22) 2005.12.20.
(71) Kupper Róbert 45%, Budapest, 1112 Ördögórom út 12. (HU);
Tóth József 45%, Budapest, 1103 Noszlopy u. 66. II/6. (HU);
Kristóf Sándor 10%, Gyöngyös, 3200 Jeruzsálem u. 6. (HU)
- (54) **Berendezés és eljárás optikai pontosságú görbe üveg előállítására**
- (74) Király György, JUREX Iparjogvédelmi Iroda, Budapest
-
- (21) **P 05 01156** (22) 2005.12.16.
(71) RICHTER Gedeon Vegyészeti Gyár Rt., Budapest, 1103 Gyömrői út 19–21. (HU)
- (54) **Eljárás 15-alfa-hidroxi-levodion előállítására biokonverziós úton**
-
- (21) **P 05 01166** (22) 2005.12.20.
(71) RICHTER Gedeon Vegyészeti Gyár Rt., Budapest, 1103 Gyömrői út 19–21. (HU)
- (54) **Új gyógyhatású vegyületek**
-
- (21) **P 05 01168** (22) 2005.12.20.
(71) RICHTER Gedeon Vegyészeti Gyár Rt., Budapest, 1103 Gyömrői út 19–21. (HU)
- (54) **Új gyógyhatású vegyületek**
-

(21) P 05 01170 (22) 2005.12.20. (71) RICHTER Gedeon Vegyészeti Gyár Rt., Budapest, 1103 Gyömrői út 19–21. (HU)	(21) P 05 01176 (22) 2005.12.21. (71) Esterházy György 12,25%, Budapest, 1031 Emőd u. 66. (HU); Szilvássy Mihály 51%, Ercsi, 2451 Sztatina pusztja 172. (HU); Németh Miklós 36,75%, Budapest, 1022 Fillér u. 64/b (HU)
(54) Új, gyógyhatású vegyületek	(54) Eljárás műanyag hulladékból és mezőgazdasági melléktermékekből tüzelőanyag előállítására, és az így kapott tüzelőanyag
(21) P 05 01171 (22) 2005.12.20. (71) RICHTER Gedeon Vegyészeti Gyár Rt., Budapest, 1103 Gyömrői út 19–21. (HU)	(74) Pintz György, Pintz és Társai Szabadalmi és Védjegy Iroda, Budapest
(54) Új, gyógyhatású vegyületek	(21) P 05 01204 (22) 2005.12.23. (71) Thales Rt., Budapest, 1031 Záhony u. 7. (HU)
(21) P 05 01169 (22) 2005.12.20. (71) RICHTER Gedeon Vegyészeti Gyár Rt., Budapest, 1103 Gyömrői út 19–21. (HU)	(54) Ózonfejlesztő elektrolizáló cella
(54) Új bradykinin B1 receptor szelektív antagonistá hatással rendelkező új phenatridinszármazékok	(74) Szabó Zsolt, DANUBIA Szabadalmi és Védjegy Iroda Kft., Budapest
(21) P 05 01167 (22) 2005.12.20. (71) RICHTER Gedeon Vegyészeti Gyár Rt., Budapest, 1103 Gyömrői út 19–21. (HU)	(21) P 05 01159 (22) 2005.12.16. (71) Veszprémi Egyetem, Veszprém, 8200 Egyetem u. 10 (HU)
(54) Eljárás nagy tisztaságú I-es kristályformájú Donepezil hidroklorid ipari előállítására	(54) Mechanokémiailag stabilizált, adalékolt gumi-bitumen-kompozíció és eljárás annak előállítására
(21) P 05 01165 (22) 2005.12.20. (71) RICHTER Gedeon Vegyészeti Gyár Rt., Budapest, 1103 Gyömrői út 19–21. (HU)	E – SZEKCIÓ HELYHEZ KÖTÖTT LÉTESÍTMÉNYEK
(54) Új, gyógyhatású vegyületek	(21) P 06 00010 (22) 2006.01.11. (71) Andor Edit, Budapest, 1086 Karácsony S. u. 25. (HU)
(21) P 05 01157 (22) 2005.12.16. (71) RICHTER Gedeon Vegyészeti Gyár Rt., Budapest, 1103 Gyömrői út 19–21. (HU)	(54) Összművészeti alap-, közép- és felsőfokú művészképzés
(54) Mikrobiológiai eljárás 4-androsztén-3,17-dion hidroxiszármazékainak előállítására	(21) P 05 01207 (22) 2005.12.28. (71) Berta Barna, Veszprém, 8200 Hársfa u. 49. (HU)
(21) P 05 01163 (22) 2005.12.20. (71) RICHTER Gedeon Vegyészeti Gyár Rt., Budapest, 1103 Gyömrői út 19–21. (HU)	(54) Gerenda összekötő húzócsomópont
(54) Új, gyógyhatású vegyületek	(21) P 05 01208 (22) 2005.12.28. (71) Kovácsné Rápoli Gabriella, Sopron, 9400 Erzsébet u. 20. (HU)
(21) P 05 01164 (22) 2005.12.20. (71) RICHTER Gedeon Vegyészeti Gyár Rt., Budapest, 1103 Gyömrői út 19–21. (HU)	(54) Új profilú építőelemek
(54) Új ipari eljárás ezetimibe előállítására	(21) P 06 00006 (22) 2006.01.10. (71) Városi Gábor, Budapest, 1124 Thomán István u. 14/7. (HU)
(21) P 05 01158 (22) 2005.12.16. (71) RICHTER Gedeon Vegyészeti Gyár Rt., Budapest, 1103 Gyömrői út 19–21. (HU)	(54) Burkolóelem
(54) Hidroxi-szteroidok előállítása szabályozott sebességű biokonverziós eljárással	(74) Varannai Csaba, ADVOPATENT Szabadalmi és Védjegy Iroda, Budapest
(21) P 06 00009 (22) 1997.12.08. (71) Société de Conseils de Recherches et d'Applications Scientifiques, S.A.S., Paris, 75016 51–53 rue du Docteur Blanche (FR)	F – SZEKCIÓ MECHANIKA, VILÁGÍTÁS, FŰTÉS
(54) Mellékpajzsmirigy-hormon analógok	(21) P 05 01213 (22) 2005.12.30. (71) Bogár István, Pomáz, 2013 Előd u. 24. (HU)
(30) 08/779,768 1997.01.07. US (30) 08/813,534 1997.03.07. US (62) P9904596 1997.12.08. HU (74) dr. Gárdonyi Zoltánné, DANUBIA Szabadalmi és Védjegy Iroda Kft., Budapest	(54) Gördülőelemes hajtás
	(74) Lantos Mihály, DANUBIA Szabadalmi és Védjegy Iroda Kft., Budapest
	G – SZEKCIÓ FIZIKA
	(21) P 05 01137 (22) 2005.12.07. (71) Budaházy Árpád, Budapest, 1123 Schwartzter Ferenc u. 4. (HU)
	(54) Hangszer, különösen ritmushangszer
	(74) dr. Kovári Zoltán, ADVOPATENT Szabadalmi és Védjegy Iroda, Budapest
	(21) P 05 01173 (22) 2005.12.20. (71) Budapesti Műszaki és Gazdaságtudományi Egyetem, Budapest, 1111 Műegyetem rkp. 3. (HU)
	(54) Eljárás csecsemősírás akusztikai elemzésére
	(74) dr. Antalffy-Zsirus András, DANUBIA Szabadalmi és Védjegy Iroda Kft., Budapest

-
- (21) **P 05 01174** (22) 2005.12.20.
 (71) Fraunhofer-Gesellschaft zur Förderung der angewandten Forschung e.V., München, 80686 Hansastr. 27c (DE)
- (54) **Szerkezet az orgonaszél bevezetésére**
- (30) 102004063359.2 2004.12.30. DE
 (74) Sipos József, DANUBIA Szabadalmi és Védjegy Iroda Kft., Budapest
-
- (21) **P 05 01197** (22) 2005.12.22.
 (71) Gasparics Antal 40%, Budapest, 1139 Üteg u. 29. II/11. (HU); Szöllősy János 40%, Budapest, 1121 Fülemile út 12–18/7b (HU); Farkas Tibor 20%, Budapest, 1141 Bazsarózsa u. 111. (HU)
- (54) **Mágneses képközlő berendezés mágneses és/vagy elektromos vezető anyagok roncsolásmentes vizsgálatára**
-
- (21) **P 05 01203** (22) 2005.12.23.
 (71) dr. Lakó Sándor Dezső, Biatorbágy, 2051 Hóvirág u. 6323. hrsz. (HU)
- (54) **Eljárás és berendezés információ tárolására és kiolvasására**
-
- (21) **P 05 01200** (22) 2005.12.23.
 (71) Meldetechnik Vagyonvédelmi és Villamossági Kft., Budapest, 1116 Építész u. 8–12. (HU)
- (54) **Rendszertechnikai elrendezés tűzjelző analóg és kétállapotú eszközök, valamint vagyonvédelmi és épületfelügyeleti jelző kétállapotú eszközök egy rendszerben történő kezelésére**
-
- (21) **P 05 01177** (22) 2005.12.21.
 (71) Mészáros János, Jánosháza, 9545 Petőfi S. út 40. (HU)
- (54) **Közvetlen vészfékrésegítő szerkezet (KVR)**
-
- (21) **P 05 00950** (22) 2005.10.10.
 (71) Pajeric Mónika, Szeged, 6791 Vándor u. 31. (HU)
- (54) **Látó-brai tábla**
-
- (21) **P 05 01135** (22) 2005.12.06.
 (71) Przeorek, Janusz, Warszawa, 01–461 ul. Jezdziecka 1/11 (PL)
- (54) **Eljárás nagy méretű, részekből álló illusztráció, különösen térkép vagy tervrajz előállítására**
- (30) P-371688 2004.12.10. PL
 (74) dr. Kereszty Marcell, Gödölle, Kékes, Mészáros & Szabó Szabadalmi és Védjegy Iroda, Budapest
-
- (21) **P 05 01196** (22) 2005.12.22.
 (71) dr. Tamáskovics Nándor, Salgótarján, 3100 Medves krt. 42. (HU); ifj. dr. Tamáskovics Nándor, Salgótarján, 3100 Medves krt. 42. (HU)
- (54) **Pontos kinetikus peremfeltételeket biztosító eljárás és berendezés szilárd anyagok mechanikai tulajdonságainak való triaxiális feszültségállapotban történő meghatározására**
-
- (21) **P 05 01161** (22) 2005.12.20.
 (71) Zakariás István, Pilisborosjenő, 2097 Napostér 19. (HU)
- (54) **Optikai lemez-tok variálható nyitási és hajtogatási iránnyal**
-
- (21) **P 05 01209** (22) 2005.12.28.
 (71) Zolcer, Jan, Grünwald, 82031 Robert Koch Str. 42 (DE)
- (54) **Eljárás betegségtünetek kimutatására, valamint készülék**
-
- H – SZEKCIÓ
 VILLAMOSSÁG
-
- (21) **P 05 01195** (22) 2005.12.21.
 (71) Danubia IP Kft., Budapest, 1051 Bajcsy-Zsilinszky út 16. (HU)
- (54) **Kódolóeszköz, valamint eljárás kód olvasására**
-
- (21) **P 05 01142** (22) 2005.12.08.
 (71) dr. Dutkay György, Székesfehérvár, 8000 Vörösmarty tér 10. (HU)
- (54) **Eljárás villamos alkatrészeinek egymáshoz és/vagy mechanikai alkatrészekhez való villamosan szigetelő oldhatatlan kötésre**
-
- (21) **P 05 01172** (22) 2005.12.20.
 (71) Glocz László János, Ercsi, 2451 Rákóczi út 54. (HU)
- (54) **Kettő teljesítmény bites változó grafikonos vezérlésű és áram szabályozott fékező visszatöltő rendszerrel összekapcsolt 20 vagy 40 teljesítmény bites dinamikus beírású ellenütemű vagy paralel vagy egy kimenetű frekvencia és amplitúdó vezérelt vezérlő processzor pozitív és negatív logikájú szakaszosan kapcsolódó logikai kapukkal 3 vagy 2 db közösített forgású kettős kommutátoros kefésmotorhoz, egyenáramú kommutátoros motorhoz, kommutátor nélküli egyenáramú motorhoz, aszinkronmotorhoz**
-
- (21) **P 05 01148** (22) 2005.12.12.
 (71) Gregorics Roland, Budapest, 1172 Hatodik u. 18. (HU)
- (54) **Perpetuum mobile**
-
- (21) **P 05 01201** (22) 2005.12.23.
 (71) H-cell, Inc., Bay Harbor, Florida, 33154 10350 West Bay Harbor Drive 9E (US)
- (54) **Elektróda nagy differenciális nyomáskülönbséggel üzemelő elektrokémiai cellához, eljárás az elektróda előállítására, és elektrokémiai cella az elektróda alkalmazására**
- (74) dr. Kovári Zoltán, ADVOPATENT Szabadalmi és Védjegy Iroda, Budapest
-
- (21) **P 05 01178** (22) 2005.12.21.
 (71) Korom Tibor, Budapest, 1147 Czobor u. 44/b (HU)
- (54) **Gömbhangfal és eljárás annak előállítására**
- (74) Kovács Gábor, DANUBIA Szabadalmi és Védjegy Iroda Kft., Budapest
-
- A rovat 71 db közlést tartalmaz.

Szabadalmi bejelentések közzététele

A – SZEKCIÓ
KÖZSZÜKSÉGLETI CIKKEK(51) *A43B 5/00* (2006.01)(21) **P 04 00271**

(71) (72) Oroszi László, Vál (HU)

(54) Javított tulajdonságú sportcipő

(57) A találmány tárgya javított tulajdonságú sportcipő, amelynek orr-részből, sarokrészből, és e kettő között elhelyezkedő, oldalsó részekből, valamint ezekhez csatlakoztatott belsőtalpból összeállított cipőfelsőrésze, továbbá a cipőfelsőrészrel összekötésben álló, járótalpa van, a cipőfelsőrész orr-részének, sarokrészének és oldalsó részeinek a járótalppal ellentétes oldalon elhelyezkedő szabad peremei vannak, a szabad peremek együttese pedig bűvönnyílást fog közre.

A megoldás jellegzetessége, hogy a cipőfelsőrész (10) sarokrészén (11) és/vagy a cipőfelsőrész (10) legalább egyik oldalsó részén (13, 14) a bűjtató nyílástól (16) a járótalp (20) irányában húzódó legalább egy darab hasíték (30) van elhelyezve, a hasítéknak (30) egyik pereme (31) és másik pereme (32) van, a hasíték (30) egyik peremétől (31) induló egyik oldalon egyik kapcsolószerv (40), míg a hasíték (30) másik peremétől (32) induló másik oldalán az egyik kapcsolószervvel (40) együttműködő, másik kapcsolószerv (50) van elhelyezve, a hasíték (30) két oldala pedig, az egyik kapcsolószerv (40) és a másik kapcsolószerv (50) segítségével ideiglenesen van összeerősítve.

A találmány szerinti másik megoldás jellemzője, hogy a cipőfelsőrész (10) belsőtalpa (15) mellső részre (15a) és hátsó részre (15b) van szétválasztva, a mellső rész (15a) az orr-részhez (12), míg a hátsó rész (15b) a sarokrészhez (11) van hozzáerősítve, a belsőtalp (15) mellső része (15a) és a belsőtalp (15) hátsó része (15b) pedig, egymáshoz viszonyított elmozdulást megengedően van a járótalppal (20) közvetlenül vagy rögzítőegység (70) közbeiktatásával hozzákapsolva.

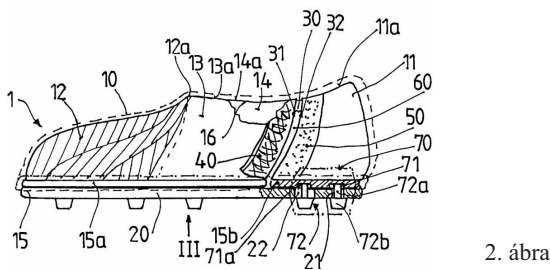

2. ábra

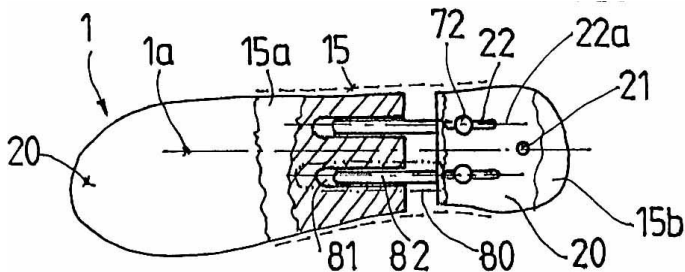

3. ábra

(51) *A45C 1/02* (2006.01)*A45C 1/06* (2006.01)*A45C 1/08* (2006.01)(21) **P 04 00874**(13) **A1**(22) **2004.04.27.**

(71) (72) Sárkány Zsuzsanna, Iszkaszentgyörgy (HU)

(54) Hordozható, rugalmas pénzértároló többfajta pénzértároló, mozgóelem nélkül

(57) A szabadalom tárgya egy pénzértároló, melynek méretei lehetővé teszik a zsebben, táskában vagy egyéb szűk helyen való helytakarékos tárolást.

A pénzértároló minden fajta érméből több példányt tartalmazhat egy rekeszben, külön rekeszmérettel minden érmetípusra kívánság szerint.

A pénzértartó rugalmas anyagból készült. Az érmék és a pénzértartó méretkülönbségéből adódóan az érmék szorulnak a rekeszben, ezáltal megakadályozva az érmék szabad kiesését, de lehetővé téve a kézzel való eltávolítást, kívánság szerint.

A pénzértárolót kivitelezéstől függően jelekkel lehet ellátni, melyek tapinthatóak és minden rekesz típusánál különböznek, ezáltal lehetőséget adva a tapintással való felismerésre rekesztípus szerint.

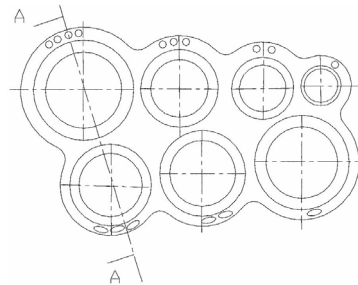

1a ábra

(51) *A46B 11/00* (2006.01)*A46B 11/04* (2006.01)*A47K 11/10* (2006.01)(21) **P 04 01003**

(71) (72) Farkas Péter, Budapest (HU)

(54) Folyékony tisztítószert tartalmazó WC-kefe

(74) Pintz György, Pintz és Társai Szabadalmi és Védjegy Iroda, Budapest

(57) A találmány tárgya folyékony tisztítószert tartalmazó WC-kefe, amelynek üreges nyele (1), célszerűen a nyél (1) hosszának felső harmadában elhelyezett lecsavarható kupakkal (2) és/vagy szeleppel rendelkező tisztítószert-betöltő nyílása (3), a nyél (1) alsó részén, annak végéhez rögzített nyitó-záró szelepe (6) és ezt, továbbá a nyél (1) alsó részét körülvevő kefefej (7) van. A találmány szerinti WC-kefére jellemző, hogy a nyél (1) egyik oldalán előnyösen ujjal állítható kétállású kapcsolója (4), a kétállású kapcsolót (4) a szeleppel (6) összekötő, mozgatható eleme (5), valamint a mozgatható elem (5) kialakított, alapállapot visszaállítására alkalmas szerve (8) van.

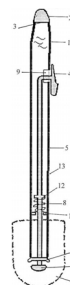

2. ábra

let küld (624) a vezérlő algoritmusnak (626), amely feldolgozza (630) az érzékelő eszköztől (616) kapott jelet és a jel feldolgozása (630) során meghatározza, hogy az orvosi kezelőeszköz (612) adagoljon-e (636, 638) gyógyszert a betegnek (618), és a kapott eredmény alapján visszacsatolós vezérlést hoz létre (632), amelyet eljuttat az orvosi kezelő eszközhöz (612), hogy az vezérelje a beteg (618) orvosi kezelését. A találmány szerinti rendszer része a távvezérlő (646), amelyet az első helyszíntől távoli, második helyszínen helyeznek el, a távvezérlő (646) beviteli eszközt tartalmaz, amellyel a vezérlő algoritmus (626) működése vezérelhető.

A találmány tárgya még, olyan távolból irányított gyógyszeradagoló rendszer amelyben az orvosi kezelés nyújtására képes orvosi eszköz (612) segítségével a beteg (618) orvosi kezelésben részesíthető (636, 638). A találmány szerinti rendszer része a jelet fogadó érzékelő (616), az érzékelőhöz (616) kapcsolódó vezérlő algoritmus (626) és az érzékelőtől (616) távoli helyszínen elhelyezett, távoli beviteli eszköz (642), amelyben az érzékelő (616) fogadja a jelet, majd a jelet feldolgozó (630) vezérlő algoritmus (626) visszacsatolós vezérlést hoz létre (632) hogy vezérelje az orvosi eszköz (612) és a beteg (618) között megvalósuló orvosi kezelést, és amelyben a távoli beviteli eszköz (642) képes befolyásolni a vezérlő algoritmus (626) működését.

A találmány tárgya továbbá eljárás betegnek (618) történő gyógyszeradagolásra (636, 638), amelyben a gyógyszer adagolását (636, 638) a beteg (618) egy vagy több élettani állapota / környezeti feltétele váltja ki. A találmány értelmében az eljárás során biztosítanak egy gyógyszeradagoló eszközt (612), biztosítanak egy vezérlő algoritmussal (626) rendelkező helyi vezérlőt (628), biztosítanak egy érzékelőt (616), biztosítanak egy távvezérlőt (646) továbbá az eljárás során az érzékelőt (616) arra használják, hogy a beteg (618) élettani állapotával / környezeti feltételével kapcsolatos jelet megkapják, a jelet továbbítják (624) a vezérlő (628) felé, a jel által hordozott információt beviszik a vezérlő algoritmusba (626), a vezérlő algoritmusból (626) származó eredmény alapján visszacsatolós vezérlést hoznak létre (632), majd a visszacsatolós vezérlés (632) alapján a megfelelő módon irányítják a gyógyszeradagoló eszközt, hogy az beadja (636, 638) a gyógyszert a betegnek (618).

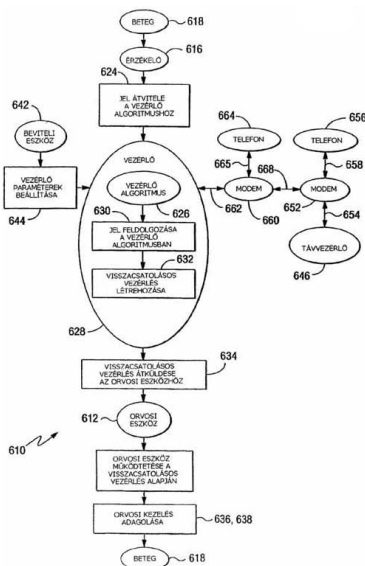

17. ábra

(30) 0200637.7 2002.01.12. GB

(86) PCT/GB 03/00051 (87) WO 03/057283

(74) Kovács Ivánné, DANUBIA Szabadalmi és Védjegy Iroda Kft., Budapest

(57) A találmány tárgya gyógyászati injekciós berendezés (2). Sok esetben kívánatos, hogy egy gyógyszer beadását követően egy rövid ideig várni kell, mielőtt a tüegységet a betegből kihúzzák annak érdekében, hogy a beadott gyógyszernek legyen ideje a beteg szervezetében szétterülni, és csökkenjen annak a kockázata, hogy a beadott gyógyszernek egy része a tű helyénél elszívárog, és ily módon nem a kívánt mennyiség kerül beadásra. Ez a probléma különösen akkor jelentős, ha a beteg olyan készüléket alkalmaz, amelynek segítségével önmaga adja be az adott adag orvosságot, és ahol ez a várakozási periódus jelezve van a felhasználó számára. Ez a várakozási periódus egy előre beállított időtartam, amely azonban független attól, hogy mekkora adag gyógyszerről van szó. A felhasználó gyakran érzi, hogy egy kis adag esetében nincs nagy jelentősége annak, hogy a tüegységet a teljes várakozási idő alatt bent hagyja, és ily módon nem várja ki a várakozási idő végét. A találmány szerinti gyógyászati injekciós berendezés (2) egy olyan jelzőeszköz (16, 18) tartalmaz, amelyet egy processzor (6) működtet, és jelzi egy olyan előre megadott időtartam végét, amely az injekció beadását követően telik el, és ez az idő függ a beadott gyógyszernek a mennyiségétől. Ennek az az előnye, hogy a felhasználót meggyőzi arról, hogy ez a várakozási periódus minden egyes adag méret esetében fontos, és figyelembe kell venni.

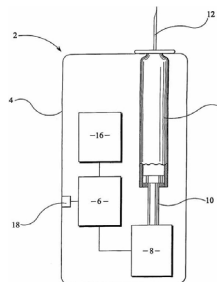

1. ábra

(51) A63F 9/08 (2006.01)

(13) A1

(21) P 04 00672

(22) 2004.03.25.

(71) (72) Csorba Attila, Szigetszentmiklós (HU)

(54) Rúdkirakós kombinációs játék

(57) A találmány tárgya egy olyan üreges test és rudak, ahol az üreges test oldalán szabályosan elhelyezkedő megkülönböztetett jellemzőkkel bíró keretmezőkben található átvezető nyílásokon keresztül a keretmezők és a nyílások jellemzőivel bíró merev anyagú rudak térbeli elhelyezkedése lehetővé teszi a rudak és keretmezők jellemzőinek megfelelően a teljes kitöltöttséget oly módon, hogy sem szabad rúd sem szabad keretmezős nyílás nem marad.

A kombinációs játék, mely egy az egyik végén zárt (2) üreges test (1) határoló oldalain oszlop- és sortengelyek mentén elhelyezkedő különböző, de a játék szempontjából nem tetszőleges színű keretmezők-ből (3), a keretmezőkben lévő átvezető nyílásokból (4), – melyek az üreges test belsejébe nyílnak – valamint a keretmezők és az átvezető nyílások jellemzőivel bíró, azok darabszámaival felelő számú rudakból (5) áll.

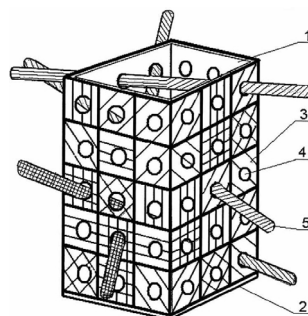

3. ábra

(51) A61M 5/20 (2006.01)

(13) A1

A61M 5/145 (2006.01)

(21) P 05 00982

(22) 2003.01.09.

(71) DCA Design International Limited, Warwick, Warwickshire (GB)

(72) Woolston, Robert, Moreton Morrell, Warwickshire (GB); Azizi, Mayer, Basking Ridge, New Jersey (US)

(54) Gyógyászati injekciós berendezésekre vonatkozó továbbfejlesztések

(51) **A63F 9/08** (2006.01)(21) **P 04 00797**

(71) (72) Csorba Attila, Szigetszentmiklós (HU)

(54) **Négyszéthajtogatató logikai játék**

(57) A találmány tárgya egy olyan szalag, melynek mindkét oldala négyzetekre van felosztva és ezek a négyzetek fedik egymást. A négyzetek tovább vannak osztva átlóik mentén egyenlő szárú háromszögekké, mely háromszögek szintén egymással fedésbe vannak. A háromszögek külső felülete megkülönböztető jellemzőkkel bíró információhordozókkal vannak ellátva, melyek száma tetszőleges, de bizonyos jellemzők helye a végcél eléréséhez meghatározott. A szalag mindkét oldalán a háromszögek egymástól olyan távolságra helyezkednek el, hogy a szalag anyagvastagságát figyelembe véve lehetővé tegye a négyzetek oldalai és átlói mentén lévő törésvonalaknál történő hajtogatást. A megfelelő hajtogatással olyan mértani idomot lehet kialakítani, melynek oldalai egy-egy jellemző egységes képét adják. A szalag alkotó négyzeteinek száma többszöröse a mértani idom oldalait határoló négyzetek darabszámának.

A hajtogatós játék, mely egy olyan szalag (1), ami egyenlő négyzetekből (2) a négyzetek pedig átlóik mentén egyenlő szárú háromszögekből (3) áll. A négyzetek (2) párhuzamos csatlakozó oldalainak törésvonala (4), valamint átló törésvonalai (4) mentén, melyek az egyenlő szárú háromszögeket alkotják, hajtogathatók. A háromszögek különböző jellemzőkkel (5) úgy elhelyeznek, hogy oldal és átló mentén történő hajtogatással, zárt minden oldalán más színű mértani idom (6) összeállítását teszik lehetővé.

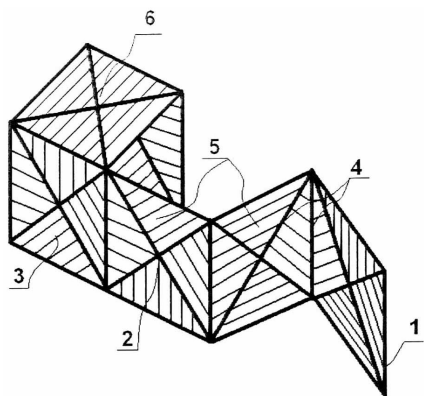

3. ábra

(13) **A1**(22) **2004.04.16.**

bevonóanyag (12) vezetésére az adagolókamrától (22) a mozgó szövet (14) felé. Amikor a mozgatható ajak (26) el van távolítva a rögzített ajaktól (24) annak második és harmadik helyzetébe, a bevonóanyag-adagoló berendezés (16) öblítése és tisztítása válik lehetővé.

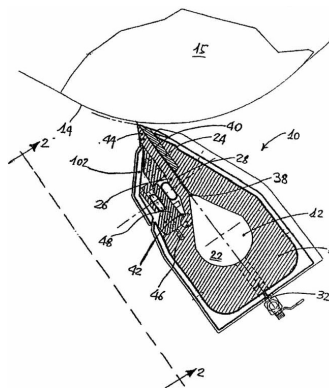

1. ábra

(51) **B28B 1/14** (2006.01)**B22C 3/00** (2006.01)**B28B 13/06** (2006.01)(13) **A1**(21) **P 03 03508**(22) **2003.10.27.**

(71) (72) Radeczky János, Miskolc (HU)

(54) **Felületvédő és formaleválasztó készítmény és eljárás a készítmény előállítására**

(74) Karaffy Erzsébet szabadalmi ügyvivő, Miskolc

(57) Felületvédő és formaleválasztó készítmény, amely 1-4 tömeg % polietilént, legfeljebb 2 tömeg % paraffint és 94-99 tömeg % legfeljebb 70°C beltéri és legfeljebb 100°C kültéri lobbánásponytú ásványolajat, előnyösen szűrt, regenerált, vízmentesített fardadt olajat tartalmaz. Az előállításánál az összetétel szerinti alapanyagokat bemérik egy fűthető és keverőberendezéssel ellátott berendezésbe, majd felfűtik 50-60°C hőmérsékletre és ezen a hőmérsékleten kevertetik legalább 30 percig, majd ismert módon kiszerelelik.

Az így előállított készítmény előnyösen felhasználható felületvédőként és formaleválasztóként, különösen az építőiparban beton- és műkötermékek gyártásánál.

B – SEKCIÓ

IPARI MŰVELETEK ÁLTALÁBAN ÉS SZÁLLÍTÁS

(51) **B05C 5/02** (2006.01)**B05B 15/02** (2006.01)**D21H 15/00** (2006.01)(13) **A1**(21) **P 05 01049**(22) **2003.01.24.**

(71) PMT Italia S.p.A., Pinerolo (IT)

(72) Ghelli, Luca, Torino (IT); Tuninetti, Corrado, None (IT); Baldini, Giorgio, San Pietro Val Lemina (IT)

(54) **Bevonóberendezés mozgó szövetnek bevonóanyaggal történő bevonására**

(30) RM02A000043 2002.01.28. IT

(86) PCT/IB 03/00549 (87) WO 03/064057

(74) Mester Tamás, SWORKS Nemzetközi Szabadalmi Ügyvivői Iroda, Budapest

(57) Bevonóberendezés bevonóanyagnak mozgó szövetre történő felvitelére. A bevonóberendezés (10) tartalmaz bevonóanyag-adagoló berendezést (16), amelynek van első és második vége, a bevonóanyag-adagoló berendezésnek (16) van adagolókamrája (22) a bevonóanyag számára (12). A bevonóanya-adagoló berendezésnek (16) van rögzített ajka (24), amelyik elnyúl az adagolókamrától (22) a szövet (14) felé. A mozgatható ajak (26) elnyúl az adagolókamrától (22) úgy, hogy amikor a mozgatható ajak annak első helyzetében van, a mozgatható ajak (26) együttműködik a rögzített ajakkal (24), hogy közöttük rész legyen a

(51) **B32B 21/04** (2006.01)**B27D 1/04** (2006.01)**B32B 21/13** (2006.01)(13) **A1**(21) **P 04 00961**(22) **2004.05.11.**

(71) (72) Farkas Tibor, Soltszentimre (HU)

(54) **Eljárás fából készített termék előállítására és fából készített termék**

(74) dr. Harangozó Gábor, DANUBIA Szabadalmi és Védjegy Iroda Kft., Budapest

(57) A találmány tárgya eljárás fából készített termék előállítására és fából készített termék.

A találmány szerinti eljárás során legalább két különböző fajtájú, lényegében azonos nedvességtartalmú fából, előre meghatározott alakú és méretű faelemeket (10, 20, 30, 40, 50) állítanak elő; a faelemeket (10, 20, 30, 40, 50) ragasztással egymáshoz rögzítik, ezáltal munkadarabot (5) hoznak létre, és a munkadarabból (5) térbeli megmunkálással intarzia jellegű felületi mintázattal rendelkező terméket (6) állítanak elő.

A fából készített termék legalább két különböző fajtájú, lényegében azonos nedvességtartalmú fából előállított, előre meghatározott alakú és méretű, egymáshoz ragasztással rögzített faelemekből (10, 20, 30, 40, 50) áll, és az összeragasztott faelemek (10, 20, 30, 40, 50) térbeli megmunkálásával kialakított, intarzia jellegű felületi mintázata van.

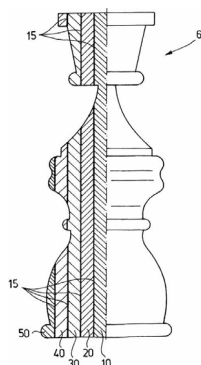

2. ábra

(51) **B61L 13/00** (2006.01) (13) **A1**
B61L 29/08 (2006.01)
G08G 1/00 (2006.01)

(21) **P 04 01495** (22) **2004.07.26.**
 (71) (72) Márványkövi Istvánné, Diósd (HU)

(54) Vonathangra működő ívfénysorompó

(57) A találmány tárgya vonathangra működő ívfénysorompó, mely közút-vasút kereszteződésben való biztonságos közlekedést szolgálja oly módon, hogy egy vonathangot (zakatolást, füttyöt stb.) érzékelő berendezés a vett hangot felerősíti, adott esetben emberi figyelmeztető hanggal váltogatva a kereszteződésben elhelyezett hangszórókra továbbítja és a kereszteződésben magasan az út felett vízszintesen elhelyezett vörösen világító ívfénylámpát kapcsol be. Az ívfénylámpa villogással hívja fel a kereszteződésbe érkező gépjárművezetők figyelmét a vonat közeledésére. A találmány tárgya továbbá villogó ívfénylámpa vasút-vasút kereszteződés biztonságosabbá tételére.

(51) **B64C 25/28** (2006.01) (13) **A1**
 (21) **P 04 01465** (22) **2004.07.20.**

(71) (72) Ördögh Gábor, Szeged (HU)

(54) Repülőgépekhez fel- és leszállást biztonságossá tevő berendezés

(57) A találmány repülőgépekhez fel- és leszállást biztonságossá tevő berendezés (5), amely a repülőgép futóművén (4, 6, 7) elhelyezett radar-elven működő berendezés idegen tárgy a kifutópályán érzékelésekor a pilótát figyelmezteti a veszélyforrásra.

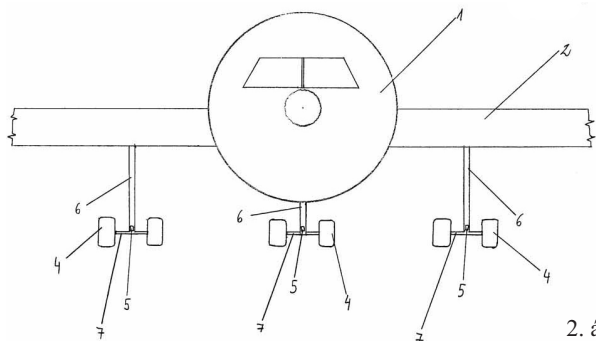

2. ábra

(51) **B66B 7/06** (2006.01) (13) **A1**
 (21) **P 05 01035** (22) **2001.12.07.**

(71) KONE Corporation, Helsinki (FI)
 (72) Aulanko, Esko, Kerava (FI);
 Mustalahti, Jorma, Hyvinkää (FI);
 Rantanen, Pekka, Hyvinkää (FI);
 Mäkimattila, Simo, Espoo (FI)

(54) Felvonó

(30) 20002700 2000.12.08. FI
 20002701 2000.12.08. FI
 20011339 2001.06.21. FI

(86) PCT/FI 01/01073 (87) WO 02/46083

(74) dr. Harangozó Gábor, DANUBIA Szabadalmi és Védjegy Iroda Kft., Budapest

(57) A találmány tárgya felvonó.

A találmány szerinti felvonónál, amely különösen egy géphelyiség nélküli felvonó, egy felvonómotor a felvonóvezetékek egy csoportjához kapcsolódik egy hajtótárcsán keresztül. A felvonóvezetékek csoportja lényegében kör keresztmetszetű felvonóvezetékekből áll. A felvonóvezetékeknek kör és/vagy nem kör keresztmetszetű acélhuzalokból sodort teherviselő része van. A felvonóban a felvonóvezetékek a pályájuk mentén mozgó ellensúlyt (2) és felvonófülkét (1) tartanak.

A felvonóvezetékek acélhuzaljainak keresztmetszeti területe nagyobb mint körülbelül 0,15 mm² és kisebb mint körülbelül 0,2 mm², továbbá a felvonóvezetékek acélhuzaljainak szakítószilárdsága nagyobb mint körülbelül 2000 N/mm².

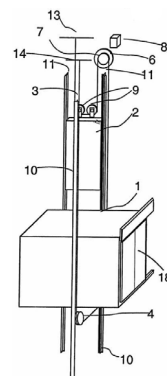

1. ábra

(51) **B66B 11/00** (2006.01) (13) **A1**
B66B 7/06 (2006.01)
B66B 15/04 (2006.01)

(21) **P 05 01057** (22) **2002.06.07.**

(71) Kone Corporation, Helsinki (FI)

(72) Aulanko, Esko, Kerava (FI);
 Mustalahti, Jorma, Hyvinkää (FI);
 Rantanen, Pekka, Hyvinkää (FI);
 Mäkimattila, Simo, Espoo (FI)

(54) Felvonó

(30) 20011339 2001.06.21. FI
 (86) PCT/FI 02/00500 (87) WO 03/000581

(74) dr. Harangozó Gábor, DANUBIA Szabadalmi és Védjegy Iroda Kft., Budapest

(57) A találmány tárgya felvonó.

A találmány szerinti felvonónál, amely különösen egy géphelyiség nélküli felvonó, egy felvonómotor a felvonóvezetékek egy csoportjához kapcsolódik egy hajtótárcsán keresztül. A felvonóvezetékek csoportja lényegében kör keresztmetszetű felvonóvezetékekből áll. A felvonóvezetékeknek kör és/vagy nem kör keresztmetszetű acélhuzalokból sodort teherviselő része van. A felvonóban a felvonóvezetékek a pályájuk mentén mozgó ellensúlyt (2) és felvonófülkét (1) tartanak.

A felvonógép tömege legfeljebb kb. 1/5-e a felvonó névleges terhelési tömegének.

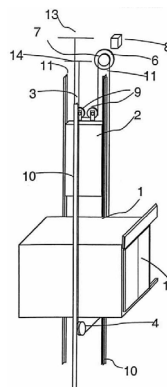

1. ábra

C – SZEKCIÓ
VEGYÉSZET ÉS KOHÁSZAT

- (51) **C02F 11/02** (2006.01) (13) **A1**
(21) **P 03 03234** (22) **2003.10.03.**

(71) (72) Pákozdi László, Budapest (HU);
dr. Szolnok György, Kecskemét (HU);
Kun Bálint, Martfű (HU);
Szolnoki János, Martfű (HU);
Szolnok Tamás, Kecskemét (HU)

(54) **Eljárás szeparált hígtrágya vizes fázis biológiai tisztítására**

(74) Várnai Anikó, INTERINNO Szabadalmi Iroda, Budapest

(57) A találmány tárgya eljárás szeparált hígtrágya folyékony fázis biológiai tisztítására.

Az eljárást az jellemzi, hogy hígtrágya, előnyösen sertés hígtrágya, vizes fázist napraforgóhéj hamu- és/vagy szarvasmarha trágyából, baromfi trágyából és gabonaszalmából előállított komposzt- és/vagy aprított kukoricaszár hordozóra – adott esetben – felvitt olyan baktérium oltóanyaggal kezelik, amely Bacillus megatherium, Bacillus subtilis, Pseudomonas putida, Pseudomonas fluorescens, Micrococcus roseus fajokot tartalmaz 10^5 - 10^9 sejt/ml oltóanyag csíraszámában, a kezelést 30-35 °C-on, állandó levegőztetés mellett, előnyösen 10-20 nap időtartamig végzik.

- (51) **C04B 7/00** (2006.01) (13) **A1**
C04B 14/00 (2006.01)
C04B 18/00 (2006.01)

(21) **P 01 01969** (22) **2001.05.15.**

(71) Globe Commerce and Industry Collaboration Co.,
Delaware (US)

(72) A feltaláló neve feltüntetésének mellőzését kérte

(54) **Pernyebeton, valamint eljárás erőműi a pernyebeton előállítására, előnyösen építőipari hasznosítására**

(74) Kovács Kinga, DANUBIA Szabadalmi és Védjegy Iroda Kft.,
Budapest

(57) A találmány tárgya pernyebeton, előnyösen erőművi pernyéből, amely 85–97 V/V% salakpernyét, 0,00–0,2 V/V%, filterpernyét, 160 kg/m³–320 kg/m³ cementet, 17–22 m/m% vizet, továbbá a víztartalomra vonatkoztatva minimum 0,0002 V/V% tömény nátriumszilikátot, minimum 0,00015 V/V% bitumenemulziót, valamint 0,00015 V/V% légpórusképzőt, mint adalékanyagot tartalmaz.

A találmány tárgya továbbá eljárás a találmány szerinti pernyebeton előállítására, előnyösen építőipari hasznosítására. Az eljárás során önmagában ismert keverőberendezésbe először beadagolják a száraz anyagokat, azaz a salakpernyét, filterpernyét és cementet, majd ezt követően az adalékanyagokkal együttesen összekevert vizet adagolják folyamatos keverés közben.

- (51) **C04B 24/38** (2006.01) (13) **A1**
C04B 14/02 (2006.01)
C04B 18/12 (2006.01)

(21) **P 04 00586** (22) **2004.03.11.**

(71) (72) Pető Péter, Gyula (HU)

(54) **Beltéri díszvakolat és annak előállítására szolgáló eljárás**

(74) Varga Tamás Péter szabadalmi ügyvivő, Budapest

(57) A találmány tárgya beltéri díszvakolat és annak előállítására szolgáló eljárás, mely segítségével az esztétikus felületkialakítás mellett az eljárás biztosítja, hogy könnyen száradó, könnyen lemosható, eltávolítható, és nagy légáteresztő képességű beltéri díszvakolatot hozzanak létre.

A találmány szerinti beltéri díszvakolat, közepes szilárdságú, kiemelt beltérre alkalmazható, tartósan tárolható díszvakolat, melynek jellemzője, hogy 50-90 tömeg%-ot kitevő, púderszerű 00-ás minőségű kőörleményt, valamint 10-50 tömeg%-ot kitevő megfelelő nagy-

ságúra, 1-10 mm-re kiszitált kőport vagy kőzúalékot, valamint 2-5 tömeg% cellulózalapú kötőanyagot, előnyösen tapétaragasztót tartalmaz.

A találmány szerinti eljárás során a cellulózalapú kötőanyagot, előnyösen tapétaragasztót vízben csomómentesen elkeverik, majd hozzáadják az 50-90 tömeg% 00-ás minőségű kőörleményt, és a 10-50 tömeg% osztályozott kőport vagy kőzúalékot, vajszerűre kikeverik, és az így összeállított anyagot a keverés után előnyösen 10-15 perccel az előkészített falra felhordják, majd a felületet kiszáradás után veszik használatba.

- (51) **C04B 40/02** (2006.01) (13) **A1**
(21) **P 03 03667** (22) **2003.11.06.**

(71) (72) Almássy Piroska, Szentendre (HU);
Csányi László, Budapest (HU)

(54) **Eljárás és berendezés ásványi kötőanyagú mikroszemcsés keverék elkészítésére**

(74) dr. Vitéz Bátor, Dr. Vitéz Bátor Ügyvédi Iroda, Budapest

(57) A találmány tárgya eljárás ásványi kötőanyagú mikroszemcsés keverék készítésére, amelynek során hidraulikus ásványi kötőanyagból, adalékanyagból/anyagokból és/vagy adalékszerből/szerekből és keverővízből szuszpenziót kevernek össze.

Jellemzője, hogy hidraulikus ásványi kötőanyagból, adalékanyagból/anyagokból és/vagy adalékszerből/szerekből és keverővízből normál fordulátú kényszerkeverőben csomómentes, megfelelő konzisztenciájú habarcsot készítenek, majd az előkevert anyagot nyíróhatást kifejtő, magas fordulátú keverőben tovább keverik, miközben a keverék hőmérsékletét adott határok között tartják.

A találmány tárgya továbbá, berendezés ásványi kötőanyagú mikroszemcsés keverék készítésére, elsődlegesen az 1. igénypont szerinti eljárás foganatosítására, amely berendezésnek keverőegységei vannak.

Jellemzője, hogy előkeverő (1), utókeverő (2) és temperáló (3) egysége van, az előkeverő (1) egysége normál fordulátú kényszerkeverő, az utókeverő (2) egysége nyíróhatást kifejtő, magas fordulátú keverő, és az utókeverő (2) egység részben vagy egészben temperált.

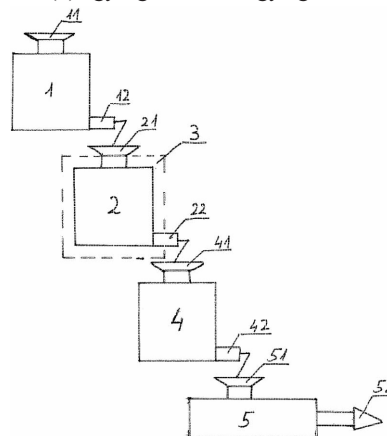

1. ábra

- (51) **C07D 207/273** (2006.01) (13) **A2**
A61K 31/40 (2006.01)

A61P 7/00 (2006.01)
C07D 403/10 (2006.01)
C07D 405/14 (2006.01)
C07D 409/14 (2006.01)
C07D 417/04 (2006.01)
C07D 413/10 (2006.01)
C07D 409/12 (2006.01)
C07D 405/12 (2006.01)
C07D 401/12 (2006.01)
C07D 207/26 (2006.01)

(21) **P 05 00137** (22) **2002.12.20.**

(71) Glaxo Group Limited, Greenford, Middlesex (GB)
(72) Borthwick, Alan David, Stevenage, Hertfordshire (GB);
Chan, Chuen, Stevenage, Hertfordshire (GB);

Kelly, Henry Anderson, Stevenage, Hertfordshire (GB);
King, Nigel Paul, Stevenage, Hertfordshire (GB);
Kleanthous, Savvas, Stevenage, Hertfordshire (GB);
Mason, Andrew McMurtrie, Stevenage, Hertfordshire (GB);
Pinto, Ivan Leo, Stevenage, Hertfordshire (GB);
Pollard, Derek Roland, Stevenage, Hertfordshire (GB);
Senger, Stefan, Stevenage, Hertfordshire (GB);
Shah, Gita Punjabhai, Stevenage, Hertfordshire (GB);
Watson, Nigel Stephen, Stevenage, Hertfordshire (GB);
Young, Robert John, Stevenage, Hertfordshire (GB)

(54) Xa-faktor inhibitorokként alkalmazható pirrolidin-2-on vegyületek, eljárás előállításukra és az ezeket tartalmazó gyógyszerkészítmények

(30) 0130705.7 2001.12.21. GB

(86) PCT/EP 02/14826 (87) WO 03/053925

(74) Derzsi Katalin, S.B.G. & K. Szabadalmi Ügyvivői Iroda, Budapest

(57) A találmány (I) általános képletű vegyületekre

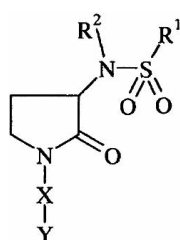

(I)

– amelyek képletében

R¹ csoport, amelyek mindegyike adott esetben egy további nitrogén-heteroatomot tartalmazhat;

Z adott esetben jelen lévő halogénatom, amino-metil-, -NR^aR^b vagy cianocsoport;

Z' adott esetben jelen lévő halogénatom, amino-metil- vagy cianocsoport;

alk alkilén- vagy alkenilénecsoprt;

T kén-, oxigénatom vagy iminocsoport;

R² hidrogénatom, -(alkil)-CONR^aR^b, [(alkoxi)-karbonil]-(alkil)-, morfolino-(alkil)-, (alkoxi)-karbonil- vagy karboxi-(alkil)-csoport;

X fenilcsoport vagy legalább egy heteroatomot tartalmazó, aromás vagy nem aromás heterociklusos csoport, amely csoportok mindegyike adott esetben legfeljebb két szubsztituenset hordozhat

Y (i) hidrogén-, halogénatom, ciano-, alkil-, alkenil-, trifluor-metil-, -NR^aR^b, nitro-, N-formil-N-(alkil)-amino-, [(alkil)-karbonil]-amino-, -NHSO₂R^c -ORD, -(alkil)- ORd, -C(O)R^c, -C(O)NR^aR^b, -S(O)_nR^c vagy -S(O)₂NR^aR^b csoport, vagy (ii) fenilcsoport vagy legalább egy heteroatomot tartalmazó, aromás vagy nem aromás heterociklusos csoport, amely csoportok mindegyike adott esetben a legfeljebb két szubsztituenset hordozhat

R^a és R^b hidrogénatom, alkilcsoport, vagy a nitrogénatommal heterociklusos gyűrűt képez, amely gyűrű adott esetben egy további heteroatomot tartalmaz, és amely gyűrű adott esetben alkilcsoporttal szubsztituált, és amely gyűrűben a kén- heteroatom adott esetben oxigénatommal szubsztituált;

R^c alkilcsoport;

R^d hidrogénatom vagy alkilcsoport; és

n értéke 0, 1 vagy 2 –

és gyógyszerilag elfogadható származékaikra vonatkozik. A találmány kiterjed az (I) általános képletű vegyületek előállítására, az (I) általános képletű vegyületeket tartalmazó gyógyszerkészítményekre, valamint az (I) általános képletű vegyületek gyógyszerilag felhasználására, különösen olyan klinikai állapotok enyhítésére, illetve javítására történő felhasználására vonatkozik, amelyek esetén Xa-faktor inhibitorok alkalmazása javallott.

(51) C07D 207/32 (2006.01)

A61K 31/4025 (2006.01)

C07D 401/04 (2006.01)

C07D 401/14 (2006.01)

C07D 403/12 (2006.01)

C07D 405/14 (2006.01)

C07D 417/06 (2006.01)

C07D 405/12 (2006.01)

C07D 403/04 (2006.01)

C07D 401/12 (2006.01)

A61P 31/06 (2006.01)

(21) P 05 00598

(22) 2002.09.20.

(71) Lupin Limited, Mumbai, Maharashtra (IN)

(72) Arora, Sudershan Kumar, Pune, Maharashtra (IN);

Sinha, Neelima, Pune, Maharashtra (IN);

Jain, Sanjay, Pune, Maharashtra (IN);

Upadhyaya, Ram Shankar, Pune, Maharashtra (IN);

Jana, Gourhari, Pune, Maharashtra (IN);

Ajay, Shankar, Pune, Maharashtra (IN);

Sinha, Rakesh Kumar, Pune, Maharashtra (IN)

(54) Mycobacterium-ellenes vegyületek és ezeket tartalmazó gyógyszerkészítmények

(86) PCT/IN 02/00189 (87) WO 04/026828

(74) ifj. Szentpéteri Ádám, S.B.G. & K. Szabadalmi Ügyvivői Iroda, Budapest

(57) A találmány tárgyát új, (I) általános képletű pirrolszármazékok,

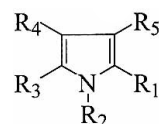

(I)

valamint ezek gyógyszerilag megfelelő savaddíciós sói képezik; e vegyületek a Mycobacterium tuberculosis klinikailag érzékeny, valamint rezisztens törzseivel szemben kiváló antimycobacteriális hatással rendelkeznek, továbbá e vegyületek előnyösen kisebb toxicitást mutatnak az ismert vegyületekhez képest. Az (I) általános képletű vegyületek eredményesen alkalmazhatók látens tuberkulózis kezelésére, ideértve a több gyógyszerrel szemben rezisztens tuberkulózist (MDR TB).

A találmány tárgyához tartozik az (I) általános képletű vegyületeket tartalmazó gyógyszerilag készítmény, valamint eljárás az új (I) általános képletű vegyületek előállítására is. Az (I) általános képletben a szubsztituensek jelentése az alábbi:

R₁ jelentése alkil-, alkoxi-, tioalkoxi-, trifluor-alkil-, trifluor-alkoxi- vagy hidroxil-alkilcsoport

R₂ jelentése

i) fenilcsoport, amely szubsztituátlan vagy egy vagy két szubsztituenset hordozhat;

ii) hidroxil-alkil-csoport, vagy

iii) szubsztituátlan vagy szubsztituált tiazol, vagy

iv) szubsztituátlan vagy szubsztituált tiadiazol, vagy

v) szubsztituátlan vagy szubsztituált piridin, vagy

vi) szubsztituátlan vagy szubsztituált naftalin, vagy

vii) -NHCOR₆, ahol R₆ jelentése aril-, szubsztituátlan vagy szubsztituált heteroaril-, szubsztituátlan vagy szubsztituált heterociklusos-csoport,

R₃ jelentése fenil- vagy szubsztituált fenil-, aril-, szubsztituátlan vagy szubsztituált heteroarilcsoport, és amennyiben R₄ és R₅ közül az egyik jelentése H, úgy a másik jelentése -(CH₂)_nR₇, ahol n = 1-3, R₇ jelentése valamely alábbi csoport:

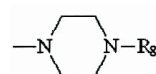

vagy

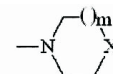

(II)

ahol R₈ jelentése többek között adott esetben szubsztituált fenilcsoport,

m=0-2, valamint
X=-NCH₃, -CH₂, S, -SO, vagy -SO₂ csoport.

gyógyszerként történő alkalmazása. Ez a találmány továbbá egy új eljárást ad a kristályos lozartán-kálium I és II módosulatának előállítására.

- (51) *C07D 215/48* (2006.01) (13) A2
A61K 31/4706 (2006.01)
C07D 405/12 (2006.01)
C07D 409/12 (2006.01)

(21) **P 04 00812** (22) 2004.04.19.

- (71) Sanofi-Aventis, Párizs (FR)
(72) dr. Finta Zoltán 8%, Budapest (HU);
dr. Hermecz István 6%, Budapest (HU);
dr. Héja Gergely 6%, Szentendre (HU);
dr. Horváth Ágnes 8%, Budapest (HU);
Kiss Gyuláné dr. 15%, Budapest (HU);
dr. Morvai Miklós 7%, Mogyoród (HU);
dr. Padányi Benjámín 6%, Dunakeszi (HU);
dr. Sipos Judit 8%, Budapest (HU);
Szabó Anna 8%, Budapest (HU);
Vasvári Árpádné dr. 8%, Budapest (HU);
Várkonyiné dr. Schlovicskó Erika 20%, Budapest (HU)

(54) **2-Amino-3-ciano-kinolin-származékok kristályformái, eljárás előállításukra és az azokat tartalmazó gyógyszerkészítmények**

(74) Mármaros Tamásné, CHINOIN Gyógyszer és Vegyészeti Termékek Gyára Rt., Budapest

(57) A találmány az új IB általános képletű dezmotrop módosulatra és az IA és IB általános képletű dezmotrop módosulatok előállítási eljárására vonatkozik. Az IA és IB általános képletekben a szubsztituensek jelentése az alábbi:

R jelentése benzil-, 2-(tienil)-metil- vagy 2-(furanil)-metil-csoport

és
R¹ jelentése 1-4 szénatomos alkoxycsoporttal vagy halogénatommal szubsztituált fenilcsoport vagy furanilcsoport.

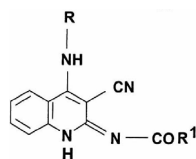

IB ábra

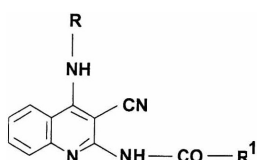

IA ábra

- (51) *C07D 403/10* (2006.01) (13) A2
A61K 31/4164 (2006.01)
A61P 9/12 (2006.01)

(21) **P 05 01067** (22) 2002.11.13.

- (71) TEVA Pharmaceutical Industries Ltd., Petah Tikva (IL)
(72) Dolitzky, Ben Zion, Petach Tikva (IL);
Wizel, Shlomit, Petach Tikva (IL);
Nisnevich, Gennady, Haifa (IL);
Rukhman, Igor, Haifa (IL);
Kaftanov, Julia, Haifa (IL)

(54) **Lozartán-kálium amorf és kristályos módosulatai és eljárás előállításukra**

- (30) 60/333,034 2001.11.14. US
60/401,278 2002.08.05. US
(86) PCT/US 02/36550 (87) WO 03/048135
(74) dr. Emri Józsefné, EMRI-PATENT Iparjogvédelmi Kft., Debrecen

(57) A találmány tárgya új amorf lozartán-kálium, új lozartán-kálium kristályos módosulata, amely hidrát, új lozartán-kálium IV módosulata és szolvátjai, új lozartán-kálium V módosulata és szolvátjai előállítására vonatkozó eljárások, valamint ezeket tartalmazó készítmények és ezek

- (51) *C07D 405/14* (2006.01) (13) A2
A61K 31/4545 (2006.01)
A61P 1/00 (2006.01)
A61P 1/04 (2006.01)
A61P 43/00 (2006.01)

(21) **P 05 01016** (22) 2003.05.15.

- (71) Dainippon Pharmaceutical Co., Ltd., Osaka (JP)
(72) Kato, Shiro, Osaka (JP);
Yamazaki, Hiroshi, Osaka (JP);
Hirokawa, Yoshimi, Nara (JP);
Kan, Yoko, Osaka (JP);
Yoshida, Naoyuki, Osaka (JP);
Morikage, Kazuo, Osaka (JP);
Morikage, Yukiko, Osaka (JP)

(54) **(S)-4-amino-5-klór-2-metoxi-N-{1-[1-(2-tetrahydrofurfurilkarbonil)-4-piperidilmetil]-4-piperidil}benzamid, eljárás előállítására, a vegyületet tartalmazó gyógyszerkészítmény és intermediere**

- (30) 2002-141262 2002.05.16. JP
(86) PCT/JP 03/06051 (87) WO 03/097638
(74) dr. Valyon Józsefné, DANUBIA Szabadalmi és Védjegy Iroda Kft., Budapest

(57) A találmány tárgya (S)-4-amino-5-klór-2-metoxi-N- {1-[1-(2-tetrahydrofurfurilkarbonil)-4-piperidilmetil]-4-piperidil}benzamid, valamint gyógyszerészetileg elfogadható savaddíciós sója vagy hidrátja.

A találmány szerinti vegyület hatásosan alkalmazható a gasztrointesztinális mozgékonyosság fokozására, vagy gasztrointesztinális prokinetikusként, hatékony affinitást mutat az 5-HT₄ receptorral szemben és egészen kis hatással van a szívre, valamint nincs antagonistá hatása a dopamin D₂ receptorra, ami a mellékhatások okozója.

A találmány vonatkozik továbbá az említett vegyület előállítási eljárására, a vegyületet tartalmazó gyógyászati készítményre és a vegyület előállításában alkalmazható (V) képletű intermedierre.

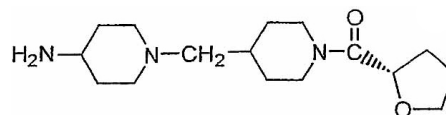

(V)

- (51) *C07D 413/04* (2006.01) (13) A2
C07D 221/16 (2006.01)
C07D 401/04 (2006.01)

(21) **P 04 02390** (22) 2002.10.29.

- (71) Zambon Group S.p.A., Vicenza (IT)
(72) Cannata, Vincenzo, Sasso Marconi (IT);
Cotarca, Livius, Cervignano del Friuli (IT);
Michieletto, Ivan, Treviso (IT);
Poli, Stefano, Veggiano (IT)

(54) **Eljárás 4-(8-klór-5,6-dihidro-11H-benzo[5,6]ciklohepta[1,2-b]-piridin-11-ilidén)-1-piperidinkarbonsav-etil-észter (loratadin) előállítására és az intermedierek**

- (30) MI2001A002308 2001.11.05. IT
(86) PCT/EP 02/12056 (87) WO 03/040140
(74) Kmety Boglárka, DANUBIA Szabadalmi és Védjegy Iroda Kft., Budapest

(57) A találmány tárgya az ismert 4-(8-klór-5,6-dihidro-11H-benzo[5,6]ciklohepta[1,2-b]piridin-11-ilidén)-1-piperidinkarbonsav-etil-észter (loratadin) előállítására irányuló eljárás és új oxazolin köztitermékek. Az eljárás során 2-(4,4-dimetil-4,5-dihidroxazol-2-il)-3-metilpiridinből indulnak ki, amely a loratadin előállításának egy új köztiterméke. A 2-(4,4-dimetil-4,5-dihidroxazol-2-il)-3-metilpiridin 3-klór-benzil-kloriddal reagáltatják, és a kapott terméket 4-klór-N-metil-piperidin Grignard-reagensével kezelik. Ezután hidrolízissel 3-[2-(3-klór-

fenil)etil]-piridin-2-il]-1-(metil-piperidin-4-il)-metanont kapnak. Ez utóbbi vegyületből ismert eljárásokkal előállítható a loratadin.

(51) **C07D 413/12** (2006.01) (13) **A2**

A61K 31/538 (2006.01)

A61P 25/18 (2006.01)

(21) **P 03 03330** (22) **2002.02.19.**

(71) Solvay Pharmaceuticals B.V., Weesp (NL)

(72) Bakker, Cornelis, Weesp (NL)

(54) **8-[4-[3-(5-Fluoro-1H-indol-3-il)-propil]-piperazin-1-il]-2-metil-4H-benzo[1,4]oxazin-3-on mezilát, a dopamin D2 receptorral és a szerotonin újrafelvétel helyével szemben nagy affinitással rendelkező hatóanyag**

(30) 01200610.2 2001.02.21. EP

(86) PCT/EP 02/01795 (87) WO 02/066473

(74) ifj. Szentpéteri Ádám, S.B.G. & K. Szabadalmi Ügyvivői Iroda, Budapest

(57) A jelen találmány tárgya az (I) képletű, újszerű fenil-piperazin-mezilát-származék. Ez a só a vegyület szabad bázisával összehasonlítva előnyös tulajdonságokkal rendelkezik.

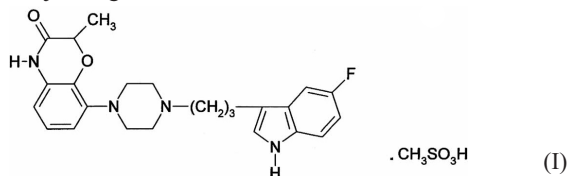

(51) **C07D 471/04** (2006.01) (13) **A2**

(21) **P 04 01379** (22) **2004.07.08.**

(71) RICHTER Gedeon Vegyészeti Gyár Rt., Budapest (HU)

(72) dr. Czibula László 22%, Budapest (HU);

dr. Turcsányi Péter 22%, Budapest (HU);

Fehér Krisztina 16%, Budapest (HU);

Sebők Ferenc 16%, Mezőkovácsháza (HU);

Szabó György 15%, Budapest (HU);

Werkné Papp Éva 9%, Budapest (HU)

(54) **Eljárás risperidon előállítására**

(57) A találmány célja eljárás az (I) képletű risperidon,

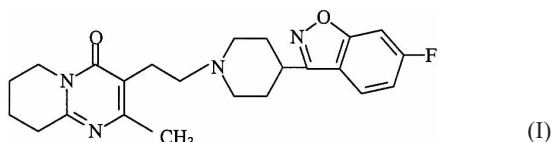

kémiai nevén: 3-[2-[4-(6-fluor-1,2-benzoxazol-3-il)-1-piperidinil]etil]-2-metil-6,7,8,9-tetrahidro-4H-pirido[1,2-a]pirimidin-4-on előállítására a (II) képletű

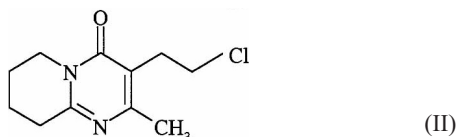

3-(2-klór-etil)-2-metil-6,7,8,9-tetrahidro-4H-pirido[1,2-a]pirimidin-4-on és a (III) képletű

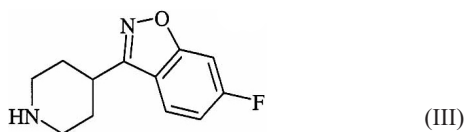

6-fluor-3-(4-piperidinil-1il)-1,2-benzoxazol reakciójával, olyan módon, hogy a reakciót vízmentes metanol oldószerben, nyomás alatt,

65-90 °C közötti hőmérsékleten végzik, a terméket meghatározott összetételű metanol és víz elegyből nyerik ki, majd kívánt esetben alkoholból át-kristályosítják.

(51) **C08L 95/00** (2006.01) (13) **A1**

E01C 5/12 (2006.01)

(21) **P 04 01001** (22) **2004.05.19.**

(71) Steintrade International Ipari és Kereskedelmi Kft., Budapest (HU)

(72) Csontos Györgyné 15%, Kecskemét (HU);

Steinhoff Roland 80%, Budapest (HU);

Tárnoki Zsuzsanna 5%, Budapest (HU)

(54) **Hidegaszfalt kátyúzókeverék és eljárás ennek előállítására**

(74) Várnai Anikó, INTERINNO Szabadalmi Iroda, Budapest

(57) A találmány tárgya hidegaszfalt kátyúzókeverék, mely bitumen kőanyagot, kőanyagot és homokot tartalmaz.

A keverékre az jellemző, hogy 4-8 tömegrész kötőanyagot, előnyösen utépítési bitument, lágy bitument vagy alkidgyanta oldattal kevert bitument, 60-72 tömegrész legalább 2 mm szemcseméretű kőanyagot, előnyösen andezit-, bazalt-, mészkő-, dolomit-, tört kavics-, konverter salakzúzalékot, 0,09-2 mm szemcseméretű homokot, 0,001-0,09 mm szemcseméretű por töltőanyagot és 0,4-2,0 tömegrész kötőaktívát tartalmaz.

A találmány tárgya továbbá, eljárás a hidegaszfalt kátyúzókeverék előállítására.

Az eljárást az jellemzi, hogy 4-8 tömegrész kötőanyagot, előnyösen utépítési bitument, lágy bitument vagy alkidgyanta oldattal kevert bitument, 60-72 tömegrész legalább 2,0 mm szemcseméretű kőanyagot, előnyösen andezit-, bazalt-, mészkő-, dolomit-, tört kavics-, konverter salakzúzalékot, 0,09-2 mm szemcseméretű homokot, 0,001-0,09 mm szemcseméretű por töltőanyagot összekevernek, majd az elegy felületére 0,4-2 tömegrész kötőaktívát permeteznek, ezután az elegyet, előnyösen 2-3 másodpercig utánkeverik.

(51) **C12N 15/12** (2006.01) (13) **A1**

C07K 14/47 (2006.01)

C07K 16/18 (2006.01)

C12Q 1/68 (2006.01)

G01N 33/68 (2006.01)

G01N 33/53 (2006.01)

C12N 15/63 (2006.01)

C12N 5/10 (2006.01)

(21) **P 03 03730** (22) **2002.04.05.**

(71) Novartis AG., Bázél (CH);

Universite Louis Pasteur, Strasbourg (FR)

(72) Leveillard, Thierry, Maisons Alfort (FR);

Sahel, José Alain, Párizs (FR);

Mohand-Said, Saddek, Párizs (FR);

Hicks, David, Strasbourg (FR)

(54) **Betegség-asszociált fehérje**

(30) 01/04712 2001.04.06. FR

(86) PCT/EP 02/03810 (87) WO 02/081513

(74) Parragh Gáborné dr., S.B.G. & K. Szabadalmi Ügyvivői Iroda, Budapest

(57) A találmány tárgya eljárások és készítmények retina disztrófia, időskori makuladegeneráció, Bardet-Biedel-szindróma, Bassen-Kornzweig-szindróma, Best-betegség, choroidema, atrophia gyrata, veleszületett amarusis, Refsun-szindróma, Stargardt-betegség vagy Usher-szindróma korai diagnosztizálására, nyomon követésére és kezelésére.

Pontosabban a találmány egy „Rdcvf1”-nek nevezett fehérjére vonatkozik, mely differenciálisan íródik át és fejeződik ki azokban a személekben, akik retinadisztrófiákban és hasonló betegségekben szenvednek, azokkal a személekkel összehasonlítva, akiknek nincs ilyen betegséjük. A találmány továbbá ezt a fehérjét felismerő antitestekre és az ilyen állapotok diagnosztizálási eljárásaira vonatkozik.

- (51) **C12Q 1/68** (2006.01) (13) **A1**
 (21) **P 04 00904** (22) **2004.04.30.**
 (71) Szegedi Biológiai Központ, Magyar Tudományos Akadémia, Szeged (HU)
 (72) dr. Puskás László 25%, Szeged (HU);
 dr. Zvara Ágnes 25%, Szeged (HU);
 dr. Sántha Miklós 20%, Szeged (HU);
 dr. Szekeres György 15%, Szeged (HU);
 dr. Janka Zoltán 15%, Szeged (HU)
- (54) **Gének alkalmazása molekuláris markerként a szkizofrénia diagnosztizálásában és diagnosztikai készlet a szkizofrénia diagnosztizálására**
 (74) dr. Svingor Ádám, DANUBIA Szabadalmi és Védjegy Iroda Kft., Budapest
 (57) A szkizofrénia az egyik legelterjedtebb pszichiátriai betegség, mely a humán populáció 1%-át érinti. Napjainkban a szkizofrénia diagnosztizálása összetett klinikai tünetek alapján történik és a betegség kritériuma a tünetek tartós, legalább 6 hónapon keresztül tartó fennállását is magában foglalja. Könnyen analizálható perifériás molekuláris genetikai markerek a pszichiátriai betegségek diagnosztizálását pontosabbá és gyorsabbá tehetnék. Irodalmi adatok szerint a D1 csoportba (D₅) és a D2 csoportba (D2, D3, D4) tartozó dopamin receptorok génjei a perifériális vér limfocitáiban (PBL) is expresszálódnak. Kvantitatív reverz-transzkripció PCR (RT-PCR) eljárással kimutatták, hogy szkizofrén betegek limfocitáiban a dopamin D3 receptor (DRD3) gén túlexpresszálódik, és így e gén feltételezhetően mind diagnosztikai, mind a gyógyszeres kezelés nyomonkövetésére alkalmas markernek tekinthető. A szerzők 6 gyógyszermentes, illetve gyógyszeres kezelésben még nem részesült férfi és 7 nő betegből, valamint 5-5, nem szerint osztályozott kontroll egyénből származó limfocitát elemeztek. Mikromatrix-analízissel kimutatták, hogy egy, a D2 dopamin receptor csoportba tartozó másik receptor gén, a dopamin D2 receptor (DRD2), illetve a befelé irányító kálium csatorna (Kir2.3) gén a szkizofrén betegek limfocitáiban túlexpresszálódik. A megnövekedett mRNS szinteket mind a SybrGreen, mind a kettős jelölésű TaqMan-próbán alapuló QRT-PCR módszerrel is igazolták. Mindkét molekuláris marker alkalmazása lehetővé teszi a szkizofrénia gyorsabb és precíz diagnózisát, illetve elősegítheti a terápia során a gyógyszerek hatékonyságának nyomonkövetését szkizofrén páciensek hatékonyabb, egyénre szabott gyógyszeres kezelésének biztosítására.

D – SZEKCIÓ
 TEXTIL, PAPIR

- (51) **D21H 21/18** (2006.01) (13) **A1**
D21H 23/56 (2006.01)
 (21) **P 04 00410** (22) **2004.02.11.**
 (71) Technofill Kereskedelmi és Szolgáltató Kft., Budapest (HU)
 (72) dr. Erdélyi József 22%, Budapest (HU);
 dr. Kutasi Tamás 33%, Budapest (HU);
 dr. Csizmadia Istvánné dr. Sámuel Zsuzsa 33%,
 Budapest (HU);
 Varga Győző 12%, Budapest (HU)
- (54) **Eljárás hullámalappapírok felületkezelésére, szilárdságnövelés céljából**
 (74) Derzsi Katalin, S.B.G. & K. Szabadalmi Ügyvivői Iroda, Budapest
 (57) A találmány tárgya eljárás hullámalappapírok felületkezelése, felületkezelő szer alkalmazásával, szilárdságnövelés céljából.

A találmányt az jellemzi, hogy keményítőt és száraztömegre számítva 50-99 tömegrész cellulózgyári szennylúgból, valamint 1-50 tömegrész adalékanyagból álló kompozíciót tartalmazó felületkezelő készítményt – ahol az említett kompozíció a készítményben legalább 5 tömegrészben van jelen – a papírgép szárító szakaszában, enyvezőprés segítségével a termék felületére juttatják.

- (51) **D21H 21/18** (2006.01) (13) **A1**
D21H 23/50 (2006.01)
 (21) **P 04 01826** (22) **2004.09.08.**
 (71) Welltech Kft., Budapest (HU)
 (72) dr. Csizmadia Istvánné dr. Sámuel Zsuzsa 37%, Budapest (HU);
 dr. Kutasi Tamás 37%, Budapest (HU);
 Millneritsch, Franz Gerald 26%, St. Valentin (AT)
- (54) **Eljárás hullámalappapírok felületkezelésére**
 (74) Derzsi Katalin, S.B.G. & K. Szabadalmi Ügyvivői Iroda, Budapest
 (57) A találmány tárgya eljárás hullámalappapírok felületkezelésére, szilárdság növelését szolgáló felületkezelő szereknek a felületre való felvitelével.

A találmányt az jellemzi, hogy a papírgépen történő előállítás szárító szakaszában, előnyösen annak utolsó harmadában, vagy a lemezgépen a felületre porlasztással, egyenletesen eloszlatva, előre meghatározott g/m² mennyiségben, a száraztömegre számítva 50-99 tömegrész cellulózgyári lignoszulfonátból valamint 1-50 tömegrész adalékanyagból álló kompozíciót tartalmazó felületkezelő készítményt – a teljes felületkezelő készítményben az említett kompozíció legalább 5 tömegrészben van jelen –, és keményítőt, vagy a keményítőt nem tartalmazó lignin-szulfonátos kompozíciót visznek fel.

E – SZEKCIÓ
 HELYHEZ KÖTÖTT LÉTESÍTMÉNYEK

- (51) **E05C 9/00** (2006.01) (13) **A1**
 (21) **P 04 00863** (22) **2004.04.26.**
 (71) Ela Hungary Kft., Budapest (HU)
 (72) Horváth György, Üröm (HU)
- (54) **Rúdzárás kilincsszerkezet oldalnyitással és buktatással egyaránt nyitható-zárható nyílászárókhoz**
 (57) A találmány tárgya kilincsszerkezet oldalnyitással és buktatással egyaránt nyitható-zárható nyílászárókhoz,
 – ahol a kilincsszerkezet bemenete a nyílászáró egyik oldalán kézi működtetésre alkalmas kilincs (1) és
 – a kilincsszerkezet kivezetése a nyílászáró másik oldalán a nyílászáró keret zárszerkezetének működtetésére alkalmas zárúmozgató (8), továbbá
 – a kilincs (1) a kilincsszerkezet mértani tengelye körül elforgathatóan van kialakítva, míg
 – a kilincs (1) nyílászáró felőli vége a kilincsszerkezet mértani tengelyével koaxiális fogaskerékkel (7) és
 – a fogaskerék (7), a fogaskerék (7) elfordítása esetén a fogaskerék (7) tengelyére merőlegesen, lineárisan elmozduló függőleges fogasléc-cel (83) van működési kapcsolatban.
 A találmánynak az a lényege, hogy
 – a kilincs (1) a kilincsszerkezet mértani tengelyét merőlegesen metsző vízszintes tengely körül elfordítható, kétkarú emelőként van kialakítva, amely
 – kétkarú emelő egyik karja kilincskar (11), a másik karja himba (12), amely
 – himba (12) vége fogaskerék (7) tengelyében lévő nyílásba (76) nyúlik be, továbbá
 – a himba (12) egyenes vonalú elmozdíthatóságának szakaszában a himba (12) elfordulás elleni reteszeléssel, míg
 – a himba (12) elfordíthatóságának szakaszában a himba (12) elmozdulás elleni reteszeléssel van ellátva.

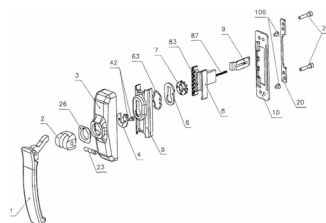

1. ábra

(51) **E06B 3/663** (2006.01)(21) **P 03 01546**

(71) AFG Industries, Inc., Kingsport, Tennessee (US)

(72) van de Pol, Theo J., Heerde (NL);
Baratuci, James L., Stow, Ohio (US);
Drda, Patrick A., Lyndhurst, Ohio (US);
Milano, Steven M., Aurora, Ohio (US)(54) **Kombinált távtartó és tömítés**

(30) 60/246,865 2000.11.08. US

(86) PCT/US 01/18282 (87) WO 02/38903

(74) Mészárosné Dónusz Katalin, S.B.G. & K. Szabadalmi Ügyvivői Iroda, Budapest

(57) A találmány tárgya kombinált távtartó és tömítés (18), amely egy hossz tengely mentén ismétlődően változó keresztmetszetű távtartóból (22) és egy, a távtartót (22) legalább részben körülvevő ragasztóanyag-tömítésből (20) áll. Tartalmazhat továbbá nedvességgőz gátat (24) és egy fedőréteget (26), amelyben szárítószer van.

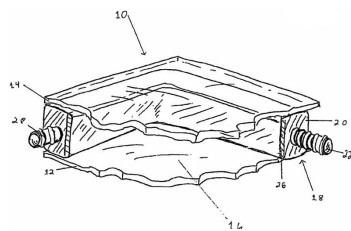

1. ábra

F – SEKCIÓ

MECHANIKA, VILÁGÍTÁS, FŰTÉS

(51) **F01L 7/02** (2006.01)(21) **P 04 01341**

(71) (72) Körözi Sándor 40%, Tatabánya (HU);

Scsibrán Attila 40%, Vértesszőlős (HU);

Tóth Zoltán 10%, Tatabánya (HU);

Körözi József 10%, Tatabánya (HU)

(54) **Négyütemű motorok tengelyrés-vezérlési elve**

(57) Ez az újfajta vezérlési elv felválthatja az eddig alkalmazott szelep-vezérlési módszert, amit a belső égésű négyütemű motoroknál használnak. Ha egy rögzített csőben, amelynek palástját egy bizonyos szakaszon keresztirányba kivágnak és ugyanebbe a csőbe behelyeznek egy másik csövet, amelynek palástja egy bizonyos szakaszon keresztirányba szintén ki van vágva, akkor a rögzített csőben a behelyezett csövet úgy tudják elforgatni, hogy az azokon kiképzett kivágások (rések) adott időközönként egybeesnek. Ezeknek a kivágásoknak (réseknek) a találkozását szabályozni tudják. Négyütemű belső égési motorok vezérléseinek alkalmazásánál a főtengely és a vezérműtengely között 2:1 áttételt alkalmaznak, így a dugattyú egy lökethossza alatt a vezérműtengely 90 fok elfordulást fog mutatni. A 13/2-es ábra a szívási ütem kezdetét ábrázolja úgy, hogy a dugattyú felső holtponthelyzetéből indul az alsó holtponthelyzet felé, ahol a szívóoldali forgó vezérrés-tengelyen kialakított rész ráfordul a szívóoldali fix vezérrés-tengely részére. Az egybenyitás a forgó vezérrés-tengely 130 fokos elfordulásáig fog tartani. Éppen addig ameddig a szelepvezérlés esetében a vezérműtengely bütyke a szívószelepet nyitva tartja.

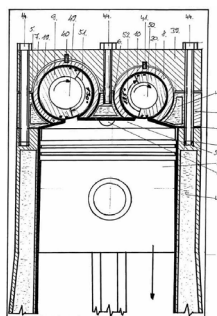

13/2. ábra

(51) **F01L 7/02** (2006.01)(21) **P 04 01383**

(71) (72) Körözi Sándor 40%, Tatabánya (HU);

Scsibrán Attila 40%, Vértesszőlős (HU);

Tóth Zoltán 20%, Tatabánya (HU)

(54) **Négyütemű motorok tengelyrés-vezérlési elve egy darab forgó vezérrés tengelyre központosítva**

(57) Ez az újfajta vezérlési elv felválthatja az eddig alkalmazott szelep-vezérlési módszert, amit a belső égésű négyütemű motoroknál használnak. Ha egy rögzített csőben, amelynek palástját egy bizonyos szakaszon keresztirányba kivágnak és ugyanebbe a csőbe behelyeznek egy másik csövet, amelynek palástja egy bizonyos szakaszon keresztirányba szintén ki van vágva, akkor a rögzített csőben a behelyezett csövet úgy tudják elforgatni, hogy az azokon kiképzett kivágások (rések) adott időközönként egybeesnek. Ezeknek a kivágásoknak (réseknek) a találkozását szabályozni tudják. Négyütemű belső égési motorok vezérléseinek alkalmazásánál a főtengely és a vezérműtengely között 2:1 áttételt alkalmaznak így a dugattyú egy lökethossza alatt a vezérműtengely 90 fok elfordulást fog mutatni. A rögzített csövet maga a hengerfejben kiképzett forgó vezérrés-tengelyház adja, míg a forgó csövet maga a forgó vezérrés-tengely. A forgó vezérrés-tengely az ábrákon tükrös metszetben van ábrázolva, hogy egyszerre lehessen látni a rések viszonylagos helyzetét a szívó-, illetve a kipufogó részhez viszonyítva, melyek a hengerfejen ki vannak képezve. A 10/2-es ábra azt mutatja, hogy a dugattyú felső holtponthelyzetéből indul alsó holtponthelyzet felé. A forgó vezérrés-tengely Szívó- illetve kipufogó kamráinak palástján kivágott rések részben nyitva tartják a hozzájuk tartozó hengerfejen kialakított réseket, azaz a szívó oldali kamra rése most kezd lefordulni a kipufogó résről.

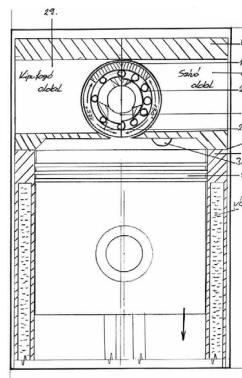

10/2 ábra

(51) **F16H 7/24** (2006.01)(21) **P 05 01047**

(71) The Gates Corporation, St. Denver, Colorado (US)

(72) Fletcher, Barry, Belle River, Ontario (CA);

Muscat, Mark Anthony, Windsor, Ontario (CA);

Musyj, Joel Patrick, Amherstburg, Ontario (CA);

Schmutz, Christian Joseph, LaSalle, Ontario (CA);

Shaw, John M., White Lake, Michigan (US)

(54) **Szíjszerelő szerszám**

(30) 10/054,838 2002.01.22. US

(86) PCT/US 03/01239 (87) WO 03/062669

(74) Mészárosné Dónusz Katalin, S.B.G. & K. Szabadalmi Ügyvivői Iroda, Budapest

(57) A találmány tárgya szíjszerelő szerszám. A találmány értelmében a szíjszerelő szerszám (100) tartalmaz egy első kart (10), amely elforgathatóan egy második karhoz (20) van kötve. Mindkét karnak (10, 20) van egy vége (13, 22 persely), amely egy szíjkerék-tengelyhez (A1, A2) kapcsolódik. Az első karhoz (10) egy kéziszerszám (HT) kapcsolódik. A kéziszerszám (HT) révén rövid, ív alakú mozgással a karokra (10, 20) kifejtett nyomaték a szíjkerékeket (P1, P2) távolítja egymástól, és ez megfeszíti a szíjat (6). A karokat egy reteszelő tag vagy rudas mechanizmus (40 rúd vagy tag) rögzítheti egy előre meghatározott helyzetben.

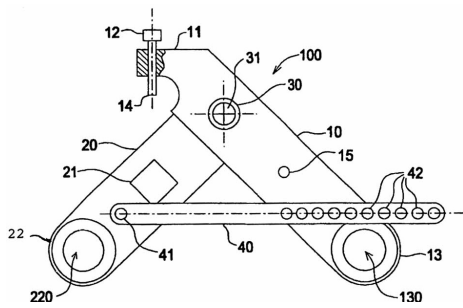

1. ábra

- (51) **F24F 3/14** (2006.01) (13) **A1**
F24F 6/14 (2006.01)
 (21) **P 04 00220** (22) **2002.06.03.**
 (71) Klingenburg GmbH, Gladbeck (DE)
 (72) Klingenburg, Hans, Essen (DE);
 Westerdorf, Thomas, Bochum (DE)
 (54) **Párásítóberendezés**
 (30) 101 29 367.4 2001.06.20. DE
 (86) PCT/EP 02/06037 (87) WO 03/001120
 (74) dr. Bokor Tamás, S.B.G. & K. Szabadalmi Ügyvivői Iroda,
 Budapest

(57) A találmány tárgya párasítóberendezés (1), amely bemeneti oldalán levegő-hozzávezetéshez, valamint kimeneti oldalán a páras levegő elvezetéséhez szükséges elvezetéshez van csatlakoztatva. A párasítóberendezés (1) rendelkezik légörvényesítő szakasszal (2), melyben nagy számú turbulenciaszárny (5) található. A turbulenciaszárnyak (5) segítségével az áramlás irányába elnyúló légörvények hozhatóak létre. A párasítóberendezés (1) rendelkezik továbbá fűvókaszakasszal (3), mely a légörvényesítő szakasz (2) után helyezkedik el az áramlás irányára szerint, és segítségével a légörvényesítő szakasz (2) által örvényessé tett levegőáramba folyadék juttatható. A párasítóberendezés (1) rendelkezik továbbá keverési szakasszal (4), amely a fűvókaszakasz (3) után helyezkedik el az áramlás irányára szerint. A találmány szerinti párasítóberendezésnél (1) a turbulenciaszárnyak (5) egymás mellett elhelyezkedő turbulenciaszárny-sorokban az áramlási keresztmetszetben helyezkednek el, valamint ellentétes forgásirányú légörvényeket hoznak létre.

A fűvókaszakasz (3) nagyszámú örvényfűvókaként (9) kialakított fűvókával rendelkezik.

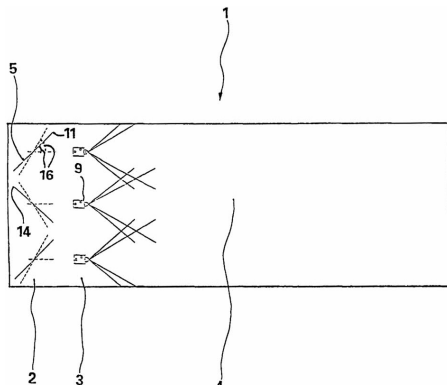

1. ábra

G – SZEKCIÓ
 FIZIKA

- (51) **G01C 15/00** (2006.01) (13) **A1**
P 04 01376 (22) **2004.07.07.**
 (71) (72) Gyurkó Martin, Pusztamagyaród (HU)
 (54) **Eljárás és berendezés tereptárgyak, objektumok és nyomok helyzetének mérésére, valamint a mért adatok dokumentálására**
 (57) Jelen találmány eljárás és berendezés tereptárgyak objektumok és nyomok kétdimenziós helyzetének mérésére, valamint azonnali dokumentálására. A berendezés állványból (10), rajzasztalból (16), vonalzóból (2), távolságmérőből (11), valamint a távolságmérőt (11) befogadó,

mozgatható fejből (4) áll. A vonalzó (2) és a távolságmérőt (11) tartó fej (4) közösen forgatható egy tengely körül. Ez a tengely adja a dokumentálási eljárás origóját. A vonalzó (2) segítségével lehet a rajzasztalon (16) dokumentálni a mért értéket. Egy továbbfejlesztett változat rendelkezik egy elektronikus szögmérőeszközzel, amely a fejtávolságmérő-vonalzó együttes tengely körüli elfordulását méri.

A dokumentálási eljárás során a távolságmérővel (11) meghatározzák az objektum(ok), nyomok távolságát, és azonnal, a fej (4), és így a távolságmérő (11), valamint a vonalzó (2) elmozdítása nélkül, a vonalzón található skála segítségével a rajzasztalon (16) lévő cserélhető hordozón méretarányosan bejelölik a mért értéket.

Az eljárás végeredménye egy azonnal felhasználható, a berendezés közelében lévő objektumok, nyomok és tereptárgyak mérési pontjait tartalmazó, aláírással hitelesíthető dokumentum. A berendezés másik változata digitálisan, számítógép által feldolgozható módon is rendelkezésre tudja bocsátani a mért távolság, valamint az origó körüli elfordulási szögértékeket, azaz az objektumok polárkoordinátarendszerben elfoglalt helyét.

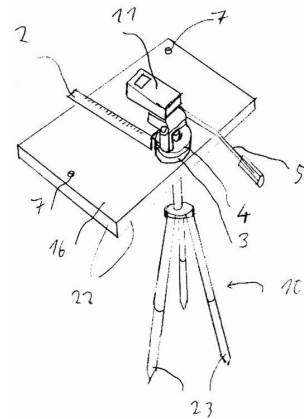

5. ábra

- (51) **G01N 3/00** (2006.01) (13) **A1**
P 04 01135 (22) **2004.06.07.**
 (71) (72) ifj. dr. Tamáskovics Nándor, Salgótarján (HU);
 dr. Tamáskovics Nándor, Salgótarján (HU)
 (54) **Hatékony eljárás és berendezés szilárd anyagok mechanikai tulajdonságainak valós triaxiális feszültségtérben való meghatározására**

(57) A találmány tárgya eljárás és berendezés szilárd anyagok, főleg kőzetek mechanikai tulajdonságainak valós triaxiális feszültségtérben való meghatározására.

Az találmány szerinti eljárás abban áll, hogy hat azonos méretű, derékszögű négyszög alapú hasábokból alkotott nyomóelemből (10), (20), (30), (40), (50), (60) olyan triaxiális nyomócella (1) építhető, melyben a belső oldalak (14), (24), (34), (44), (54), (64) egy derékszögű négyszög alapú, hasáb alakú próbatestet (2) határolnak.

A találmány szerinti berendezés triaxiális nyomóberendezés (3), mely egymásra merőleges elrendezésű, a derékszögű négyszög alapú, hasáb alakú próbatestet (2) felületeit határoló, nyomóelemekből (10), (20), (30), (40), (50), (60), az azokat összekapcsoló vezetősínekből (171), (211), (371), (411), (571), (611) és vezetőelemekből (151), (251), (351), (451), (551), (651) alkotott nyomóegységekből (100), (200), (300), (400), (500), (600), valamint a vezetősínekre kapcsolóelemekkel (102), (202), (302), (402), (502), (602) csatlakozó erőforrásokból (101), (201), (301), (401), (501), (601) épül fel, és az abban vizsgált próbatestetben (2) valós triaxiális feszültségi állapotot hoz létre.

A találmány szerinti berendezéssel valós triaxiális feszültségtérben jelentősen alacsonyabb költség szinten végezhető el kísérletek és mérések, és a vizsgált anyagok beépítés utáni viselkedése nagy pontossággal modellezhető.

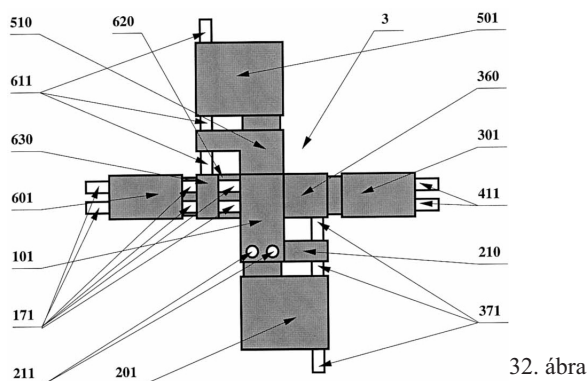

32. ábra

- (51) **G01N 30/82** (2006.01) (13) **A1**
G01N 30/02 (2006.01)
G01N 30/74 (2006.01)
G01N 30/86 (2006.01)
G01N 30/80 (2006.01)

- (21) **P 04 01336** (22) **2004.06.28.**
 (71) ComGenex Rt., Budapest (HU)
 (72) dr. Darvas Ferenc 7,5%, Budapest (HU);
 Gödörházy Lajos 25%, Érd (HU);
 Karancsi Tamás 35%, Budapest (HU);
 Szalay Dániel 25%, Budapest (HU);
 dr. Ürge László 7,5%, Budapest (HU)

- (54) **Kromatográfias tisztítórendszer**
 (74) dr. Harangozó Gábor, DANUBIA Szabadalmi és Védjegy Iroda Kft., Budapest

(57) A találmány szerinti kromatográfias tisztítórendszer egy mintában lévő különböző komponensek kromatográfiával történő automatikus szétválasztására és legalább egy célkomponens frakciójának begyűjtésére szolgál. A kromatográfias tisztítórendszer (10) folyadéktovábbító egységet (11), mintát fogadó és a mintában lévő különböző komponenseket szétválasztó kromatográfias oszlopot (12), a kromatográfias oszlophoz (12) a mintát befecskendező mintabeviteli szelepet (18), a kromatográfias oszlophoz (12) a mintát fogadóan kapcsolódó, az áthaladó mintában a legalább egy komponens jelenlétét jelző jelet előállító detektort (14), hulladékgyűjtő edényt (17), a legyűjtött frakciókat frakciótároló csészékbe töltő frakciógyűjtő berendezést (16), a folyadéktovábbító egység (11) és a frakciógyűjtő berendezés (16) működését vezérlő rendszervezérlő eszközt (20), továbbá egy, a detektorhoz (14) a mintát fogadóan kapcsolódó, a mintában lévő legalább egy komponens közül előre meghatározott számú és tulajdonságú célkomponens kiválasztó, a legalább egy kiválasztott célkomponens frakcióját a frakciógyűjtő berendezésnek (16) továbbító és a minta többi részét a hulladékgyűjtő edénybe (17) kiürítő szelektáló eszközt (22) tartalmaz.

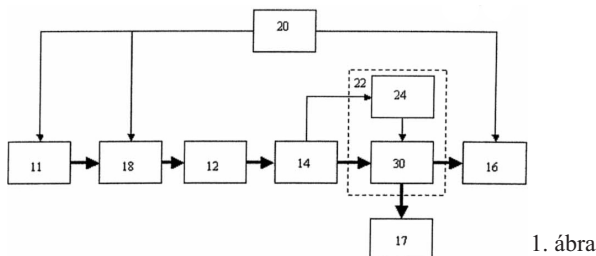

1. ábra

- (51) **G01N 33/53** (2006.01) (13) **A2**
P 05 01021 (22) **2002.05.21.**

- (71) ACLARA Biosciences Inc., Mountain View, California (US)
 (72) Singh, Sharat, San Jose, California (US);
 Salimi-Moosavi, Hossein, Sunnyvale, California (US);
 Tahir, Syed Hasan, Foster City, California (US);
 Wallweber, Gerald J., La Honda, California (US);
 Kirakossian, Hrair, San Jose, California (US);

Matray, Tracy J., San Lorenzo, California (US);
 Hernandez, Vincent S., San Lorenzo, California (US)

- (54) **Fehérjék elemzésére alkalmazható eljárások és készítmények**
 (30) 60/292,548 2001.05.21. US
 60/334,901 2001.10.24. US
 (86) PCT/US 02/16098 (87) WO 02/095356
 (74) ifj. Szentpéteri Ádám, S.B.G. & K. Szabadalmi Ügyvivői Iroda, Budapest

(57) A találmány tárgya eljárások, készítmények és készletek egy vagy több, poszttranszlációs módosításon átment célzott polipeptidnek egy mintában való kimutatására. A mintát, és egy első, hasadást előidéző csoportot, valamint a célzott polipeptiden levő kötődési helyhez kötődő első kötődési reagenst tartalmazó elegyet olyan körülmények közé helyezik, amelyek között megtörténik a megfelelő kötődési egységek kapcsolódása. A kötődési hely a célzott polipeptidet érintő poszttranszlációs módosítási esemény következtében keletkezik. Az eljárás alkalmazható magának a célzott polipeptidnek a meghatározására. Egy másik megvalósításban a célzott polipeptid jelenléte és/vagy mennyisége összefüggésbe hozható a célzott polipeptid poszttranszlációs módosításában szereplő valamely anyag, mint például egy enzim, jelenlétével és/vagy mennyiségével és/vagy aktivitásával. Az első kötődési reagens és a kötődési hely közötti kölcsönhatás következtében a hasadást előidéző csoport a polipeptiddel kapcsolt hasítható csoport közvetlen közelébe kerül, amely hasítható csoport csak akkor hajlamos elhasadásra, ha a hasadást előidéző csoport közelében van. Ily módon mindegyik polipeptidhez tartozhat egy felszabaduló elektroforetikus jelölővegyület. A felszabadult elektroforetikus jelölővegyületeket elválasztják, és a megfelelő elektroforetikus jelölővegyületek alapján határozzák meg a célzott polipeptidek jelenlétét és/vagy mennyiségét.

- (51) **G01S 1/02** (2006.01) (13) **A1**
P 04 01349 (22) **2004.06.29.**

- (71) (72) Sztupkay Gergely, Budapest (HU);
 Gellért Balázs, Budapest (HU)
 (54) **Eljárás tárgyak követésére és azonosítására mobiltelefon-hálózat felhasználásával**

(74) Varga Tamás Péter szabadalmi ügyvivő, Budapest
 (57) A találmány tárgya eljárás tárgyak követésére és azonosítására mobiltelefon-hálózat felhasználásával, amellyel különféle tárgyak, adott esetben árucikkek szállításának nyomon követése és átadása, átvétele, illetve teljes logisztikai kezelési és nyilvántartási rendszere dokumentálható és kezelhető.

A találmány tehát eljárás tárgyak követésére és azonosítására mobiltelefon-hálózat felhasználásával, melynek során egy tárgyazonosító eszközzel leolvassák egy tárgy, vagy termék vagy objektum azonosító kódját. Az eljárás jellemzője, hogy a leolvasott kódot, adott esetben több kódot vagy tárolják, vagy azonnal, vagy adott időben később adott parancsra vagy automatikusan a mobil kommunikációs eszközzel elküldik a celluláris mobiltelefon-hálózaton keresztül az adatfeldolgozó és vezérlő informatikai rendszerhez, és a celluláris mobiltelefon-hálózat a mobil kommunikációs eszköz (mobiltelefon) lokális pozíció adatait (CMPI) vagy automatikusan vagy külön parancsra elküldi az adatfeldolgozó és vezérlő informatikai rendszernek, ahol ezeket fogadott adatokat a leolvasott azonosító kód és a lokális pozíció szerint eltárolják, és feldolgozzák, ennek során előnyösen megjelenítik, elemzik, adott esetben más rendszerek számára hozzáférhetővé teszik.

A találmány továbbá eljárás tárgyak követésére és azonosítására mobiltelefon-hálózat felhasználásával, melynek során a tárgyazonosító eszközzel leolvassák egy tárgy, vagy termék vagy objektum azonosító kódját, és GPS rendszer felhasználásával az adott leolvasáshoz tartozó pozíció kódját. Az eljárás jellemzője, hogy az adott leolvasás során kapott azonosító kódot és a GPS által meghatározott az adott leolvasáshoz tartozó pozíciókódot, adott esetben több kódot vagy tárolják, vagy azonnal, vagy adott időben, később adott parancsra vagy automatikusan a mobil kommunikációs eszközzel elküldik a celluláris mobiltelefon-hálózaton keresztül az adatfeldolgozó és vezérlő informatikai rendszerhez, ahol ezeket fogadott adatokat a leolvasott azonosító kód és a

lokális pozícióadatok szerint eltárolják, és feldolgozzák, ennek során előnyösen megjelenítik, elemzik, adott esetben más rendszerek számára hozzáférhetővé teszik.

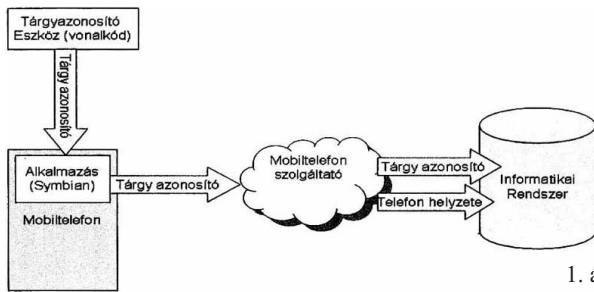

1. ábra

(51) **G03B 21/28** (2006.01) (13) **A1**
G03B 21/00 (2006.01)

(21) **P 05 00606** (22) **2005.06.17.**

(71) Samsung Electronics Co., Ltd., Suwon-city, Kyungki-do (KR)

(72) Cho, Kun-ho, Suwon-si, Gyeonggi-do (KR);
 Borodouline, Alexei, Suwon-si, Gyeonggi-do (KR);
 Noh, Ji-whan, Suwon-si, Gyeonggi-do (KR);
 Sokolov, Kirill, Suwon-si, Gyeonggi-do (KR)

(54) **Tükörcsoportot tartalmazó reflexiós egység, azt használható kivetítés képmegjelenítő rendszer, továbbá eljárás kép vetítésére**

(30) 10-2004-0048933 2004.06.28. KR

(74) dr. Antalfy-Zsirus András, DANUBIA Szabadalmi és Védjegy Iroda Kft., Budapest

(57) Kivetítés képmegjelenítő rendszer, amelynek képernyője (S), fényforrás által kisugárzott fény felhasználásával képet létrehoz, nagytító és a képernyő (S) hátsó oldalára vetítő fényvetítő rendszere (50) továbbá az attól kapott képet a képernyőre (S) reflektáló, tükörelemekből (58) álló tükörcsoporttal rendelkező reflexiós egysége (55) van. Minden egyes tükörelemnek (58) egy első döntött visszaverő felülete és azzal szomszédos, azzal előre meghatározott szöget bezáró második visszaverő felülete van.

Kivetítés képmegjelenítő rendszer, készülékházzal (12), annak egyik első felületén elrendezett képernyővel (S) és a készülékház (12) oldalán elrendezett, képet előállító és azt kivetítő képelőállító egységgel, és a készülékház (12) egy második oldalánál elrendezett, első döntött visszaverő felületekkel (58a) rendelkező, az előállított kép sugarait fogadó és a fogadott sugarak közül a megfelelő sugarakat a képernyő (S) irányában visszaverő reflexiós egységgel (55).

Kivetítés képmegjelenítő rendszerben használatos reflexiós egység, egy fényvetítő rendszertől (50) kapott képet képernyőre (S) reflektáló tükörelemekből (58) álló tükörcsoporttal, ahol mindegyik tükörelemnek (58) egy első döntött visszaverő felülete és azzal szomszédos, azzal előre meghatározott szöget bezáró második döntött visszaverő felülete van.

Képvetítő eljárás, amellyel létrehozunk egy képet és azt tükrök felhasználásával különböző szögekben külön-külön egy képernyő (S) hátsó oldalára vetítik.

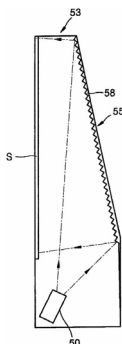

2. ábra

(51) **G06F 13/00** (2006.01) (13) **A1**
H04B 1/38 (2006.01)
H04N 1/00 (2006.01)
H04N 7/00 (2006.01)

(21) **P 04 01767** (22) **2004.08.27.**

(71) (72) Kertész István, Budapest (HU)

(54) **Kihelyezett MMS-terminál és eljárás annak üzemeltetésére**

(74) dr. Köteles Zoltán, S.B.G. & K. Szabadalmi Ügyvivői Iroda, Budapest

(57) A találmány tárgya egyrészt kihelyezett MMS-terminál, fotófelvételek készítésére alkalmas kamerával, amely mobiltelefon-hálózaton keresztül MMS-küldésre alkalmas illesztő eszközzel és működtető panellel (4) van ellátva. A kamera egy tükör (1) felületén belül, a tükröző oldala visszaverési irányába néző látómezővel van elhelyezve. Alternatív módon a kihelyezett MMS-terminál lehet csak képernyővel ellátva, és a kamera (2) a képernyő (5) felülete mellett, a képernyő (5) láthatósági irányába néző látómezővel lehet elhelyezve.

A terminál működtetéséhez olyan eljárást alkalmaznak, amelyben a fotófelvételek készítésének során a felhasználó a képmegjelenítő vizuális beállításához egy beállító eszközt használ. A beállító eszköz egy tükör (1), amelynek felületén belül, a tükröző oldala visszaverési irányába néző látómezővel van a kamera (2) elhelyezve, és/vagy egy képernyő (5), amely a működtető panelel (4) vagy a kamera (4) mellett van elhelyezve úgy, hogy a képernyő (5) láthatósági irányába néz a látómezője. Egy exponáló elemmel a felhasználó egy vagy több fotófelvételt készít saját magáról, a terminál a végleges fotófelvételeket az illesztő eszköz-höz kapcsolódó beépített mobiltelefon adó-vevő egységgel vagy külső csatlakoztatott mobiltelefonnal MMS formájában továbbítja.

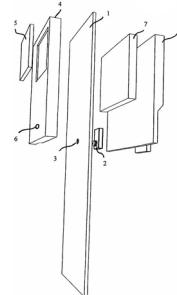

2. ábra

(51) **G06F 19/00** (2006.01) (13) **A1**
P 05 01029 (22) **2002.12.19.**

(71) Baxter International Inc., Deerfield, Illinois (US)

(72) Bui, Tuan, Green Oaks, Illinois (US);
 Martucci, James, Libertyville, Illinois (US);
 Mihai, Dan, Hanover Park, Illinois (US)

(54) **Rendszer és eljárás orvosi eszközök működtetéséhez**

(30) 10/059,929 2002.01.29. US

(86) PCT/US 02/40755 (87) WO 03/063932

(74) dr. Bokor Tamás, S.B.G. & K. Szabadalmi Ügyvivői Iroda, Budapest

(57) A találmány tárgya rendszer infúziós pumpa működtetéséhez, amely rendszernek része a központi helyszínen elhelyezett első számítógép. Az első számítógépet úgy alakítják ki, hogy fogadja az első betegazonosítót és az infúziós pumpa működési paramétereit. A rendszernek része továbbá a távoli helyszínen elhelyezett második számítógép, amelyet úgy alakítanak ki, hogy fogadja az első forrásból érkező második betegazonosítót, valamint hogy fogadja a második forrásból érkező gyógyszer-azonosítót. A gyógyszer-azonosítóhoz egy harmadik betegazonosító tartozik. A jelen találmány tárgyát képező rendszerben a második számítógépet úgy alakítják ki, hogy a második betegazonosító és a harmadik betegazonosító egyezése esetén küldje el a gyógyszer-azonosítót az első számítógépnek. Az első számítógépet úgy alakítják ki, hogy a harmadik betegazonosító és az első betegazonosító egyezése esetén elküldi a működési paramétereket az infúziós pumpának, amelyben a működési paraméterek nem haladnak keresztül a második számítógépen.

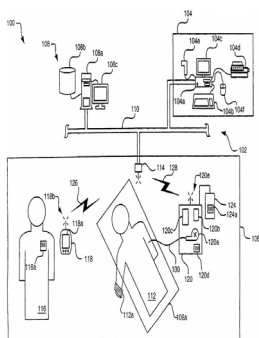

1. ábra

- (51) **G06K 9/00** (2006.01) (13) **A1**
 (21) **P 04 01069** (22) **2004.06.01.**
 (71) (72) Almási János, Budapest (HU)
 (54) **Eljárás és kapcsolási elrendezés nyomtatott, gépelt információ védelmére**
 (74) Pintz György, Pintz és Társai Szabadalmi és Védjegy Iroda, Budapest

(57) A találmány eljárás és kapcsolási elrendezés nyomtatott, gépelt információ védelmére, az előállított dokumentáció hitelességének ellenőrzésére, amelynél az elküldendő információ mellé egy vagy több védőkódot helyeznek, amit az információt megkapó fél ellenőriz annak hitelességének megállapítására. Az eljárás során a nyomtatott, gépelt elektronikus információ megfelelőjeként elektronikus iratot hoznak létre az információt előállító félnél, és az egy vagy több védőkódot ezen az elektronikus iraton végzett digitális kódolás eredményeként a későbbi digitalizálást lehetővé tevő transzformációval állítják elő, majd a védendő információ mellé nyomtatva elkészítik az elküldésre kerülő dokumentációt. A dokumentáció vételi helyén az irat hitelességének megállapítására a kapott anyagból, az iratra nyomtatott vezérlőparaméterek alapján elektronikus iratot hoznak létre. Megállapítják az irat előállítóját, leolvassák és digitalizálják a rányomatott védőkódokat, amiket ellenőrznek oly módon, hogy a védőkódokat az azt létrehozó védőkód-ellenőrző adatával dekódolják, aminek eredményeként elkészítik az eredeti információ lenyomatát. Sikeres dekódolásnál megbizonyosodnak az irat hitelességéről.

A találmány továbbá részletesen ismerteti az eljárás megvalósítására szolgáló kapcsolási elrendezéseket is.

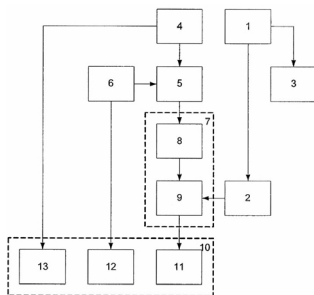

2. ábra

- (51) **G06Q 30/00** (2006.01) (13) **A1**
 (21) **P 04 01148** (22) **2004.06.09.**
 (71) (72) Vilmos András, Budapest (HU)
 (54) **Eljárás eladó és vevő közötti üzletkötés pénzügyi teljesítésének központi azonosítástól mentes, megbízható előkészítésére és végrehajtására**
 (74) Faber Miklós, ADVOPATENT Szabadalmi és Védjegy Iroda, Budapest

(57) A találmány tárgya eljárás eladó és vevő közötti üzletkötés pénzügyi teljesítésének megbízható előkészítésére és végrehajtására, amelynek során az eladó által az adott üzletkötéshez hozzárendelt egyedi ügyletazonosító adatot hoznak létre, és azt a vevő tudomására hozzák, továbbá az eladó és a vevő között létrejött ügyleti megállapodás alapján elsődleges követelési információkat hoznak létre és a vevőhöz tartozó elsődle-

ges követelési információt a vevővel közölt egyedi ügyletazonosító adattal kiegészítve azonosított követelési információt tartalmazó fizetési adatállományt hoznak létre, a fizetési adatállományt közvetlenül vagy a vevőhöz tartozó vevői informatikai eszköz közbeiktatásával a vevőhöz tartozó közvetítő egységhez továbbítják, a fizetési adatállományt a vevőhöz tartozó közvetítő egységben ellenőrzik, majd az ellenőrzést követően, annak eredményétől függően a pénzügyi egység adatait a fizetési adatállománynak megfelelő egyenleg transzformációt hajtanak végre, az egyenleg transzformáció eredményét pedig az eladóhoz tartozó pénzügyi egységhez juttatva hajtják végre az üzletkötés pénzügyi teljesítését. Jellemzője, hogy az azonosított követelési információt (50) a vevőre (10) és/vagy az eladóra (30) vonatkozó adatok központi azonosításától mentesen, a vevői informatikai eszköz (31) segítségével információtovábbító hálózat (20) útján a vevőhöz (30) tartozó közvetítő egység (60) közbeiktatásával az eladóhoz (10) tartozó közvetítő egységen (70) keresztül az eladóhoz (10) juttatják, az üzletkötés pénzügyi teljesítését pedig az azonosított követelési információ (50) továbbítása mellett vagy ezt követően kezdeményezik.

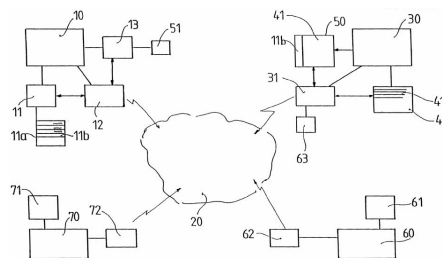

1. ábra

- (51) **G07B 15/00** (2006.01) (13) **A1**
 (21) **P 04 01361** (22) **2004.07.02.**
 (71) (72) Dolmányos László, Nagykanizsa (HU)
 (54) **Eljárás úthasználati díjak elszámolására és a díjfizetés ellenőrzésére, valamint felügyeleti rendszer az eljárás megvalósítására**

(74) Székely Éva egyéni szabadalmi ügyvivő, Budapest
 (57) A találmány szerinti eljárás során, a felügyeleti rendszer alkalmazásával egy központi adatgyűjtő és figyelő egységben (SZ) kerülnek tárolásra és elszámolásra az egyes úthasználók által befizetett letéti díjak a tényleges úthasználat adatai (az ún. helyzetkódok) a gépjármű rendszámkódjával együtt, majd ezen adatok alapján történik az úthasználati díjak leemelése a letéti díjból. A megoldás újdonsága, hogy mind a befizetés tényét, mind az úthasználatra vonatkozó adatokat rádiótelefon-hálózaton keresztül, SMS formában kapja a központi adatgyűjtő és figyelő egység (SZ), ugyancsak rádiótelefon-hálózaton keresztül van összekötve az autópálya mentén telepített és/vagy mobil rendszámfelismerő kamerákkal (K), valamint az ellenőrzést és büntetést végrehajtó autópálya-ellenőrökkel (R). A megoldás szerint az úthasználók mindenkor információt kaphatnak és kapnak mobiltelefonjukon (M) keresztül díjtartalékuk aktuális összegéről, illetve egy alsó határérték elérésekor, vagy díjhiányt észlelve a központi adatgyűjtő és figyelő egység (SZ) automatikus jelzést küld számukra.

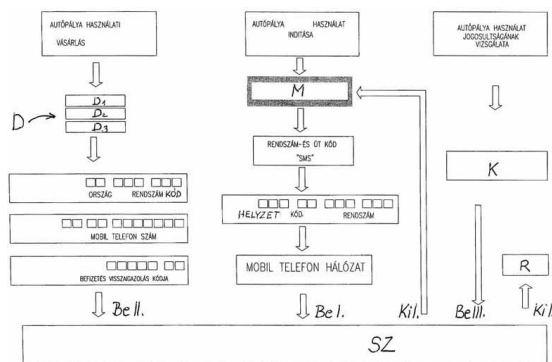

1. ábra

- (51) **G07D 7/10** (2006.01) (13) **A1**
 (21) **P 04 01454** (22) **2004.07.19.**
 (71) Magyar Távközlési Részvénytársaság, Budapest (HU)
 (72) Bortel László 40%, Budapest (HU);
 Loboda László 30%, Lajosmizse (HU);
 Tóth Ferenc 30%, Kóka (HU)

(54) **Eljárás tárolt adatokat tartalmazó azonosítóeszköz többcélú felhasználására**

- (74) Kékes László, Gödölle, Kékes, Mészáros & Szabó Szabadalmi és Védjegy Iroda, Budapest
 (57) A találmány tárgya eljárás tárolt adatokat tartalmazó azonosítóeszköz, például mágneskártya többcélú felhasználására, amelynél az egyazon azonosítóeszközt különböző céloknak megfelelő különböző alkalmazások, például szolgáltatások eszközeihez alkalmazzák, és amelynek során az egyes alkalmazásokkal a tárolt adatoknak legalább egy részét kiolvassák, majd a kiolvasott adatokat az illető alkalmazásnak megfelelő függvények szerint feldolgozzák, és a kapott feldolgozott adatokkal az alkalmazásra jellemző műveletet, például a szolgáltatás igénybevételenek engedélyezését vagy tiltását végzik.

- (51) **G07D 7/20** (2006.01) (13) **A1**
G06K 9/00 (2006.01)
G07B 17/00 (2006.01)
G07D 7/00 (2006.01)

(21) **P 05 01026** (22) **2002.01.25.**

- (71) Deutsche Post AG, Bonn (DE)
 (72) Denzer, Rudi, Bonn (DE);
 Vullriede, Garsten, Bad Honnef (DE);
 Diefenbach, Jörg, Bickenbach (DE)

(54) **Eljárás postai küldeményre felvitt bérmentesítés ellenőrzésére**

- (30) 101 06 632.5 2001.02.12. DE
 (86) PCT/DE 02/00264 (87) WO 02/065409
 (74) dr. Hörcher János, ADVOPATENT Szabadalmi és Védjegy Iroda, Budapest

(57) A találmány szerint az eljárás azzal jellemzett, hogy ellenőrzik, vajon a bérmentesítés tartalmaz-e előírt biztonsági jelölést, és hogy abban az esetben, ha a bérmentesítés nem tartalmaz biztonsági jelölést, akkor ellenőrzik azt, vajon a postai küldemény legalább egy kiválasztott leolvadási tartományra a bérmentesítés előírt grafikai ábrázolását tartalmazza-e.

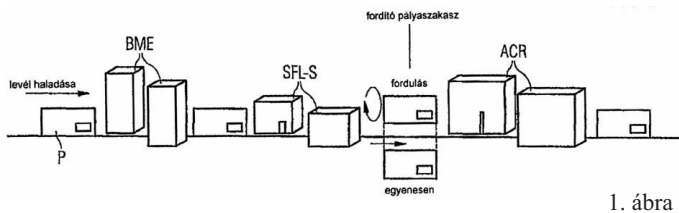

1. ábra

- (51) **G11B 7/0065** (2006.01) (13) **A1**
G11C 11/42 (2006.01)

(21) **P 04 01338** (22) **2004.06.29.**

- (71) OPTIMAL OPTIK Kft., Budapest (HU)
 (72) Szarvas Gábor 31%, Budapest (HU);
 Koppa Pál 22%, Budaörs (HU);
 Erdei Gábor 25%, Budapest (HU);
 Domján László 22%, Budapest (HU)

(54) **Optikai fej és multiplexelési eljárás reflexiós holografikus adattároláshoz**

- (74) Kereszty Marcell szabadalmi ügyvivő Gödölle, Kékes, Mészáros & Szabó Szabadalmi és Védjegy Iroda, Budapest

(57) A találmány reflexiós típusú holografikus lemezhez alkalmazott újfajta kollineáris optikai fejet és egy kombinált multiplexelési eljárást ismert. Az itt bemutatásra került 12f optikai rendszer három pár különböző 1, 6, 9 objektív párból áll. Egy ilyen objektív pár első tagja előállítja a tárgy (2 SLM) Fourier transzformáltját, a második tag pedig vissza-

transzformálja a tárgyat, így a kép mindig az objektív pár második tagjának hátsó fókusz síkjában keletkezik. A rendszernek három, 14, 8 és 94 kitüntetett síkja van, konfokális elrendezésben. A beírt hologram a 8 középső kitüntetett sík közelében található. Ebben a 8 középső kitüntetett síkban helyezkedik el a reflexiós működést megvalósító 81 tükör, valamint a két 14 és 94 külső kitüntetett síkban speciális formájú és méretű térszűrők találhatók, melyeken keresztül ebben a két külső konfokális kitüntetett síkban a tárgy és a referencia nyálábok össze- ill. szétcsatlakoznak. A 12f rendszerben a kombinált multiplexelést konfokális optikai elrendezéssel oldják meg, amely csökkenti a szomszédos hologramok közötti áthallást a nem megcímzett, de rekonstruált hologramokból származó tárgynyálábok kiszűrésével. A javasolt konfokális elrendezés használatával a hologramok sűrűbben helyezhetők el, mint ahogyan az a Bragg-kiválasztásból adódna.

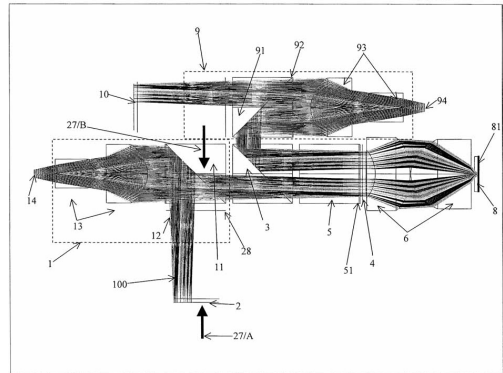

4. ábra

H – SZEKCIÓ
 VILLAMOSSÁG

- (51) **H01H 9/00** (2006.01) (13) **A1**
 (21) **P 03 01375** (22) **2001.09.18.**

- (71) Maschinenfabrik Reinhausen GmbH, Regensburg (DE)
 (72) Baertl, Reinhold, Regensburg (DE);
 Kloth, Günter, Saal (DE);
 Pillemeier, Leonhard, Regensburg (DE)

(54) **Mechanikus kapcsolóérintkező**

- (30) 100 50 821.9 2000.10.13. DE
 (86) PCT/EP 01/10759 (87) WO 02/31846
 (74) Sikos Róbert, DANUBIA Szabadalmi és Védjegy Iroda Kft., Budapest

(57) A találmány tárgya mechanikus kapcsolóérintkező kétpólusú átkapcsoláshoz, amely egy szigetelőanyag-tartóval (1) rendelkezik, amelyen rögzített érintkezők (4-7) vannak elrendezve, amelyek egy érintkezőtartó (2) útján, amely a szabad végén egy vezető érintkező taggal (8) ellátott lengőkarral (2.2) rendelkezik, tetszés szerint kapcsolóérintkezésbe hozhatók. Ez esetben az egész mechanikus kapcsolóérintkező modulokból kiépített csoportként van kiképezve, amely tetszés szerint állítható össze.

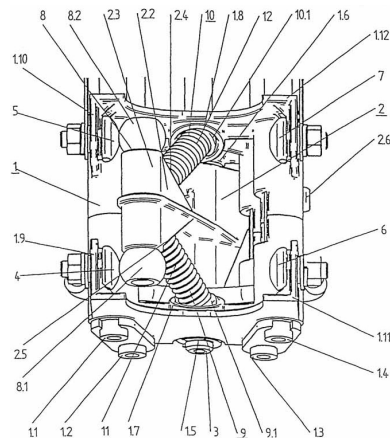

1. ábra

- (51) **H01J 7/18** (2006.01) (13) **A2**
H05B 33/02 (2006.01)
H05B 33/10 (2006.01)

- (21) **P 05 01050** (22) **2002.09.06.**
 (71) Saes Getters S.p.A., Lainate(Milano) (IT)
 (72) Ferrario, Bruno, Rescaldina (IT);
 Tominetti, Stefano, Milano (IT);
 Gallitognotta, Alessandro, Origgio (IT)

- (54) **Összeállítás víz és hidrogén együttes eltávolítására, eljárás ilyen gyártására, továbbá ilyen tartalmozó vízre érzékeny elektronikai eszköz**

- (30) MI2001A002010 2001.09.27. IT
 (86) PCT/IT 02/00572 (87) WO 03/028062
 (74) Szabó Zsolt, DANUBIA Szabadalmi és Védjegy Iroda Kft., Budapest

(57) A találmány vízre érzékeny elektronikai eszközökben való felhasználásra alkalmas olyan összeállítást ismertet, amelynek két egymáson elrendezett rétege (201, 202) van, ahol az egyik réteg (201) hidrogén-szorbeáló anyagból van, míg a másik réteg (202) vizet hidrogénné átalakító anyagból van kialakítva. A találmány emellett kiterjed még a fényemittáló szerves diódás típusú olyan képernyőkre is, amelyek a találmány szerinti összeállítást tartalmazzák. A találmány tárgyát képezi emellett a tekintett összeállítások néhány gyártási folyamata is.

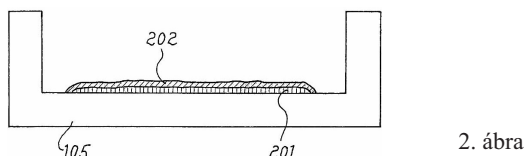

2. ábra

- (51) **H01R 13/648** (2006.01) (13) **A1**
P 05 01068 (22) **2003.07.29.**

- (71) FCI, Versailles (FR)
 (72) Forman, Steven K., Harrisburg, Pennsylvania (US)

- (54) **Golyó rác mátrix csatlakozással ellátott nyomtatott áramköri kártya-szerelvény**

- (30) 10/208,070 2002.07.29. US
 (86) PCT/US 03/23697 (87) WO 04/012484
 (74) Kereszty Marcell, Gödölle, Kékes, Mészáros & Szabó Szabadalmi és Védjegy Iroda, Budapest

- (57) A találmány villamos csatlakozó, amely tartalmaz
 – alappal (16) ellátott házat,
 – a házon belül legalább egy áramköri kártyát, amelyen legalább egy jelvezető vonal (22) van, amely jelvezető vonalnak (22) van első vége
 – legalább egy olvadó elemet (48) a ház alapjában (16), és
 – a jelvezető vonal (22) felső végét a legalább egy olvadó elemmel (48) összekötő fém elemet.

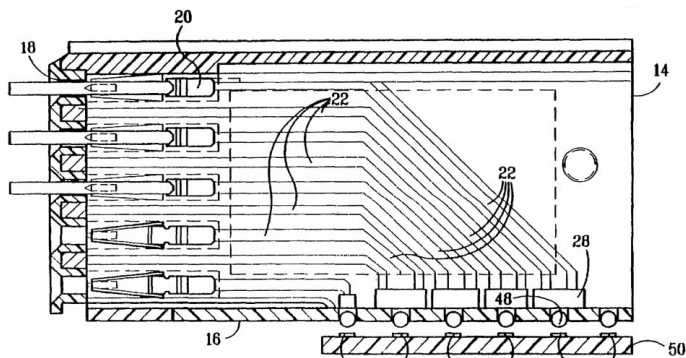

7. ábra

- (51) **H01R 13/66** (2006.01) (13) **A1**
H01R 13/514 (2006.01)
H01R 24/04 (2006.01)

- (21) **P 05 01033** (22) **2002.10.23.**
 (71) SETEC Netzwerke AG, Schaan (LI)
 (72) Eberle, Andreas, Balzers (LI);
 Neff, Franz, Balzers (LI);
 Dauba, Herbert, Gräfelfing (DE)

- (54) **Persely és csatlakozódoboz nagyteljesítményű adattovábbító vezeték kapcsolásához**

- (30) 01125756.5 2001.10.29. EP
 (86) PCT/EP 02/11842 (87) WO 03/038951
 (74) Weichinger András, DANUBIA Szabadalmi és Védjegy Iroda Kft., Budapest

(57) A találmány csatlakozódoboz nagy teljesítményű adattovábbító vezeték kapcsolásához egy stationer módon elhelyezett adattovábbító kábel vezetékjei és egy további kábel vezetékjei között, amelynek legalább egy perselye, egy bázisvezető lapja (9) van, amelyen a legalább egy persely rögzítve van, és legalább egy csatlakozó léce (8) érintkező elemekkel a stationer adattovábbító kábel vezetékjeinek csatlakozására, míg a persely egy felvevő elemmel (1) rendelkezik egy adattovábbító kábel dugaszolója számára, és több, villamosan vezető érintkező elem (3) van, melyek felhasználáskor a felvevő elembe (1) bedugott dugaszoló vezetékjeivel érintkezésben vannak, és a bázisvezető lap (9) vezetéklemekkel rendelkezik villamosan vezető kapcsolat előállítására a csatlakozó léce (8) érintkező elemei és a persely érintkező elemei (3) között. A találmány szerinti csatlakozódoboz lényege, hogy a persely felvevő elemén (1) egy kompenzációs vezetőlap (2) van elrendezve, amely egy kompenzációs kapcsolóval rendelkezik, zavaró hatások csökkentésére, és amelyen vannak az érintkező elemek (3) rögzítve, és a bázisvezető lap (9) egy további kompenzációs kapcsolóval rendelkezik zavaró hatások csökkentésére.

A találmány tárgya továbbá felvevő elemmel (1) ellátott persely alkalmazása egy adattovábbító kábel dugaszolója számára, amely kábel több vezetékkel rendelkezik, több villamosan vezető érintkező elemmel (3), melyek alkalmazásukkor a felvevő elembe (1) bedugott dugaszoló vezetékjeivel érintkezésben állnak, és egy kompenzációs vezetőlappal (2), amely a zavaró hatások csökkentésére egy kompenzációs kapcsolóval van ellátva, és ez a felvevő elem (1) belül van elrendezve, és ezen vannak az érintkező elemek (3) rögzítve a csatlakozódoboz előállítására.

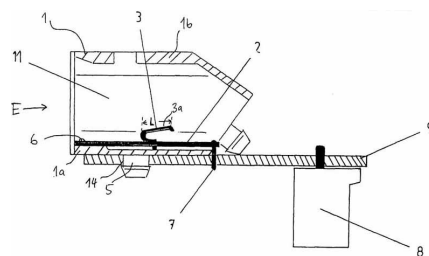

3. ábra

- (51) **H02G 3/06** (2006.01) (13) **A1**
P 05 01065 (22) **2003.03.21.**

- (71) ADC Telecommunications, Inc., Eden Prairie, Minnesota (US)
 (72) Nault, Gary, Bloomington, Minnesota (US);
 Haataja, Timothy Jon, Prior Lake, Minnesota (US);
 Ferris, Mathew D., Carver, Minnesota (US);
 Watts, Alex, Chapel Hill, North Carolina (US)

- (54) **Összekötő idom kábelcsatorna rendszerhez, reteszelszerkezet, elem és eljárás egy összekötő idom és egy kábelcsatorna-darab össze- és szétkapcsolására**

- (30) 10/107,547 2002.03.27. US
 10/330,590 2002.12.27. US
 (86) PCT/US 03/09067 (87) WO 03/084018
 (74) dr. Antalffy-Zsíros András, DANUBIA Szabadalmi és Védjegy Iroda Kft., Budapest

(57) Összekötő idomok kábelcsatorna-rendszerhez, amelyek testük hosszanti irányában képesek befogadni egy kábelcsatorna-darab csatlakozó végét. Az összekötő idomok testéhez rugó csatlakoztatható, hogy biztosítsa a kábelcsatorna-darab csatlakozó végét az összekötő idomban, és a rugónak első és második karja van, melyek lényegében egymással ellentétes irányban húzódnak, az összekötő idom hosszanti irányával lényegében párhuzamos síkban. A rugót a kábelcsatorna-darab által alkotott horonyban is elhelyezhetik. Ugyancsak alkalmazható a testhez kapcsolódó rugókioldó szerkezet, amely szintén hosszanti irányban csúsztható egy reteszelt helyzet és egy reteszletlen helyzet között, úgy, hogy az első és második karok a reteszelt helyzetben megfogják a kábelcsatorna-darab csatlakozó végét, míg a reteszletlen helyzetben az összekötő idom nyúlványai oldják a rugó első és második karját.

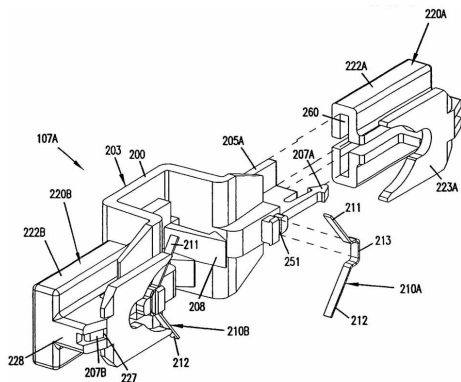

8. ábra

(51) **H04L 12/26** (2006.01) (13) A1

G06Q 99/00 (2006.01)

(21) **P 05 01052**

(22) **2003.02.21.**

(71) Deutsche Telekom AG, Bonn (DE)

(72) Widera, Ralf, Griesheim (DE);

Heidemann, Cornelius, Darmstadt (DE);

Mende, Joachim, Griesheim (DE);

Dörken, Heinrich, Darmstadt (DE)

(54) **Eljárás állapotadatok kiadására**

(30) 102 10 707.6 2002.03.12. DE

(86) PCT/DE 03/00539 (87) WO 03/084135

(74) Kovári György, ADVOPATENT Szabadalmi és Védjegy Iroda, Budapest

(57) A találmány eljárásra vonatkozó állapotadatok kiadására kimeneti készüléken (44) át egy telekommunikációs hálózatban (10), mint például internet, intranet vagy hasonló, amely állapotadatok egy mérőrendszerben legalább alkotórészek és összeköttetések mindenkori állapotát és a mérőrendszer mérési eredményeit tartalmazzák. A találmány szerint legalább részben az állapotadatokat előre meghatározott feltételek szerint megállapított állapottartományokhoz rendelik hozzá, és a megfelelően hozzárendelt állapottartományokat elkülönítve úgy adják ki, hogy egyszerűen megállapítható, hogy az állapotadatok milyen állapottartományokhoz vannak hozzárendelve.

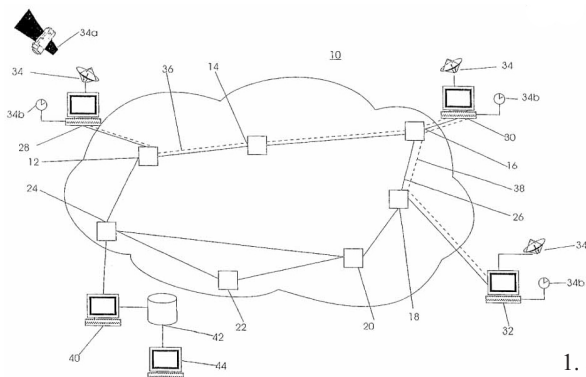

1. ábra

(51) **H04L 12/66** (2006.01)

H04M 1/253 (2006.01)

(13) A1

(21) **P 04 00899**

(22) **2004.04.30.**

(71) (72) Kuthi Zoltán, Iklad (HU)

(54) **Hangmintával vezérelt telefonhívás-átírányító**

(57) A szabadalom tárgya helyi és/vagy távoli hangmintával vezérelt telefonhívás-átírányító (1), mely az interneten/intraneten (16) a hívó fél (17), és a hívott fél (18) között felépült telefonhívást (20) kétirányú hangcsatorlón (12) átvezetve képes átírányítani a belső telefonhálózat (21), vagy nyilvános telefonhálózat (22) hangmintával (15) kiválasztott hívott fél telefonjára (19), amelynek telefonhívás-jelzés detektálással (8) vezérelhető kapcsolóeleme (3), a hívott számítógép (23) hangszugárzó-kimenetéhez csatlakozó bemenete (4), a hívott számítógép (23) mikrofon bemenetéhez csatlakozó kimenete (3) mellett a vezérelhető telefonkészüléken (6) keresztül a távközlési hálózathoz kapcsolódó kimenettel (7) is rendelkezik. A hívásjelzés detektálással (2) működtetett kapcsolóelem (3) a vezérelhető telefonkészülékben (6) bekapcsolja a hangvezérléses tárcsázást, az illetett (9) kétirányú hangcsatorlón (12) kapcsolatot tart fenn a hívott számítógép (23), és a vezérelhető telefonkészülék (6) között.

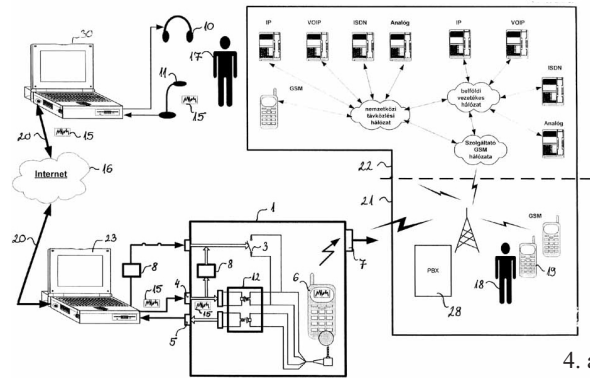

4. ábra

(51) **H04L 29/00** (2006.01)

(13) A1

(21) **P 04 00282**

(22) **2002.03.01.**

(71) Quadriga Technology Limited, London (GB)

(72) Fisk, Julian Basil, Cambridge, Cambridgeshire (GB);

Kotak, Kaushik, Cambridge, Cambridgeshire (GB);

Garstone, Adam Jarvis, Cambridge, Cambridgeshire (GB);

Jamieson, Ian Laurence, Cambridge, Cambridgeshire (GB);

Austin, Terry Alan, Wokingham, Berkshire (GB);

Plimmer, Colin Donald, Royston, Hertfordshire (GB);

Page, Julia Christine Anne, Sandy, Bedfordshire (GB)

(54) **Audió és/vagy vizuális tartalom elosztó eljárás és rendszer ezen adatok tárolására**

(30) PCT/GB02/00596 2002.02.11. GB

0126398.7 2001.11.02. GB

0109409.3 2001.04.17. GB

0127249.1 2001.11.13. GB

(86) PCT/GB 02/00894 (87) WO 02/084971

(74) dr. Antalffy-Zsíros András, DANUBIA Szabadalmi és Védjegy Iroda Kft., Budapest

(57) A találmány tárgya többek között televízió, videó és egyéb jelek elosztása és hálózati továbbítása, ezen belül egyrészt egy eljárás egy, összetevőként legalább egy, helyi elosztó alrendszeren belüli audió és/vagy vizuális tartalom vevőkhöz történő elosztását kezelő helyi kiszolgálót és több vevőt tartalmazó helyi elosztó alrendszert, és a helyi elosztó alrendszer működését figyelő távoli kiszolgálót magában foglaló audió és/vagy vizuális tartalom elosztó rendszer kezelésére, úgy, hogy a helyi kiszolgálóban audió és/vagy vizuális tartalmat tárolnak el; minden egyes vevő részére a helyi kiszolgálóban eltárolt és a helyi elosztó alrendszerben elosztás céljára rendelkezésre álló audió és/vagy vizuális tartalom menüt hoznak létre; a helyi kiszolgálóban legalább egy vevőtől audió és/vagy vizuális tartalomra vonatkozó kérelmet vesznek; a helyi kiszolgálótól a kért audió és/vagy vizuális tartalmat az azt kérelmező legalább egy vevőhöz elküldik; a helyi elosztó alrendszer egy összetevő-

jétől a helyi elosztó alrendszerre vagy annak használatára vonatkozó adatokat a helyi kiszolgálónak vagy azon belül elküldik; és az adatokat elküldik a helyi kiszolgálótól a távoli kiszolgálóhoz úgy, hogy azzal a helyi elosztó alrendszer működését figyelemmel tudják kísérni.

A találmány tárgya az eljárást megvalósító audio és/vagy vizuális tartalom elosztó rendszer, továbbá egy rendszer adatok tárolására amely több felhasználót kiszolgáló kiszolgálót, egy felhasználótól származó adatokat vevő eszközt, a vett adatokat a kiszolgálóhoz továbbító eszközt, az adatok eltárolására szolgáló memóriát, legalább egy további kiszolgálót, és egy a kiszolgálót és a legalább egy további kiszolgálót kiszolgáló hub-ot, az adatokat a különböző kiszolgálóktól érkező adatokat elemző hub-hoz küldő eszközt, és a rendszerben fellépő hibát a tárolt adatok függvényében nyomon követő és feltáró eszközt tartalmaz.

(51) **H04Q 7/38** (2006.01) (13) **A1**

G01S 5/02 (2006.01)

H04Q 7/34 (2006.01)

(21) **P 05 01024** (22) **2002.07.26.**

(71) Siemens AG Österreich, Wien (AT)

(72) Renner, Alexander, Wien (AT);

Schild, Raoul, Wien (AT)

(54) **Eljárás mobil készülék helyzetének meghatározására és mobil készülék**

(30) A 1174/01 2001.07.26. AT

(86) PCT/AT 02/00224 (87) WO 03/010988

(74) Kis-Kovács Annemarie, DANUBIA Szabadalmi és Védjegy Iroda Kft., Budapest

(57) A találmány tárgya eljárás és rendszer helyzetmeghatározásra legalább egy rádiójel-vevőberendezés (GSM) alkalmazásával, amelynek segítségével különböző rádiócsatornák fogadhatók, amelyeket telepített adóberendezések pont-több pont összeköttetésen keresztül kisugároznak. A rádiójel-vevőberendezés (GSM) által vett rádiócsatornák alapján legalább egy csatornamintát állapítanak meg, amelyet előre megadott referencia-csatornamintákkal összehasonlítanak. Az összehasonlítás kiértékelésével a rádiójel-vevőberendezés (GSM) pillanatnyi helyzetére következtetnek.

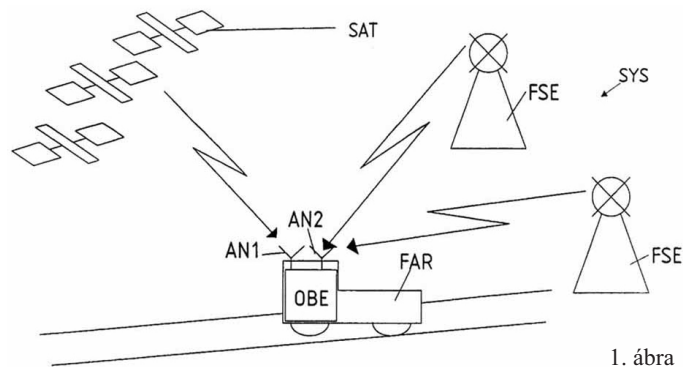

1. ábra

A rovatban meghirdetett teljes vizsgálatú bejelentések száma: 67 db.

Külön tájékoztatás újdonságkutatásról

A – SEKCIÓ KÖZSZÜKSÉGLETI CIKKEK		
(51) <i>A23C 15/00</i> (2006.01) <i>A23C 15/12</i> (2006.01) <i>A23C 19/00</i> (2006.01)	(13) A3	
(21) P 04 02400 (71) Magyar Tejgazdasági Kísérleti Intézet Kft., Mosonmagyaróvár (HU)		
(54) Táplálkozás-élettanilag összetételükben és szerkezetükben egyaránt előnyös tulajdonságú sajtok, sajt- és vajkészítmények, valamint eljárás előállításukra		
(51) <i>A23K 1/16</i> (2006.01) <i>A61K 31/47</i> (2006.01) <i>A61K 31/473</i> (2006.01)	(13) A3	
(21) P 03 02433 (71) (72) Hermann, Roth, Eltville (DE)		
(54) Benzofenantridin-alkaloida-származékok alkalmazása takarmányadalékként és gyógyszerkészítmény előállítására		
(51) <i>A61H 33/00</i> (2006.01)	(13) A3	
(21) P 03 02659 (71) HANSGROHE Ag., Schiltach (DE)		
(54) Szaniterberendezés		
(51) <i>A61K 8/19</i> (2006.01) <i>A61K 8/24</i> (2006.01) <i>A61Q 11/00</i> (2006.01)	(13) A3	
(21) P 01 04457 (71) The Procter & Gamble Co., Cincinnati, Ohio (US)		
(54) Eljárás ón(II)-vegyületek által okozott elszíneződés csökkentésére fogtisztító készítményekben		
(51) <i>A61K 8/19</i> (2006.01) <i>A61K 8/24</i> (2006.01) <i>A61K 8/90</i> (2006.01) <i>A61Q 11/00</i> (2006.01)	(13) A3	
(21) P 01 04746 (71) The Procter & Gamble Co., Cincinnati, Ohio (US)		
(54) Eljárás fogtisztító készítményekben levő ón(II)-vegyületek fanyar ízének csökkentésére		
(51) <i>A61K 8/90</i> (2006.01) <i>A61K 8/25</i> (2006.01) <i>A61K 8/26</i> (2006.01) <i>A61Q 5/04</i> (2006.01) <i>A61Q 5/12</i> (2006.01) <i>A61Q 5/02</i> (2006.01) <i>A61K 8/29</i> (2006.01)	(13) A3	
(21) P 02 03244 (71) UNILEVER NV., Rotterdam (NL)		
(54) Szemcsés anyagot tartalmazó hajápoló készítmények		
(51) <i>A61K 8/92</i> (2006.01) <i>A61K 8/90</i> (2006.01) <i>A61Q 5/06</i> (2006.01)	(13) A3	
(21) P 02 03784 (71) UNILEVER NV., Rotterdam (NL)		
(54) Vizes hajformáló kompozíciók		
(51) <i>A61K 9/10</i> (2006.01) <i>A61K 47/02</i> (2006.01)	(13) A3	
(21) P 01 03388 (71) The Procter & Gamble Co., Cincinnati, Ohio (US)		
(54) Orális, folyékony mukoadhezív készítmények		
(51) <i>A61K 9/127</i> (2006.01) <i>A61K 39/00</i> (2006.01) <i>C12N 15/62</i> (2006.01) <i>C12N 15/85</i> (2006.01)	(13) A3	
(21) P 01 05391 (71) Molecular Express, Inc., Los Angeles, Kalifornia (US)		
(54) Immunogén liposzómakészítmények		
(51) <i>A61K 9/14</i> (2006.01) <i>A61P 35/00</i> (2006.01)	(13) A3	
(21) P 02 03304 (71) The University of Tennessee Research Corp., Knoxville, Tennessee (US)		
(54) Prosztatarák megelőzésére szolgáló kemoterápiás módszer és készítmény		
(51) <i>A61K 9/20</i> (2006.01) <i>A61K 31/495</i> (2006.01)	(13) A3	
(21) P 04 00386 (71) UCB Farchim S.A., Bulle (CH)		
(54) Cetirizint és pszeudoefedrint tartalmazó tablettá és alkalmazása gyógyszerkészítmények előállítására		
(51) <i>A61K 31/00</i> (2006.01) <i>A61K 31/496</i> (2006.01) <i>A61P 1/00</i> (2006.01) <i>A61P 29/00</i> (2006.01)	(13) A3	
(21) P 04 00504 (71) Merck Patent GmbH, Darmstadt (DE)		
(54) Kombinált 5-HT _{1A} -agonisták és szelektív szerotonin-újrafelvétel-inhibitorok új alkalmazása		
(51) <i>A61K 31/05</i> (2006.01) <i>A61Q 19/02</i> (2006.01)	(13) A3	
(21) P 00 03743 (71) Pfizer Products Inc., Groton, Connecticut (US)		
(54) Rezorcinszármazékokat tartalmazó topikális gyógyászati készítmény és ennek alkalmazása embernél bőr színtelenítésére vagy bőr pigmentációjának csökkentésére		
(51) <i>A61K 31/135</i> (2006.01) <i>C07C 211/42</i> (2006.01)	(13) A3	
(21) P 02 04010 (71) Teva Pharmaceutical Industries Ltd., Petah Tiqva (IL)		
(54) Új szertralin-hidroklorid polimorfok, eljárás az előállításukra, az új polimorfokat tartalmazó gyógyszerkészítmények és alkalmazásuk		

-
- (51) *A61K 31/137* (2006.01) (13) A3 (51) *A61K 31/41* (2006.01) (13) A3
A61K 9/20 (2006.01)
A61K 47/32 (2006.01)
A61P 15/08 (2006.01)
A61P 15/02 (2006.01)
A61K 31/135 (2006.01)
- (21) **P 02 03050**
(71) Columbia Laboratories (Bermuda) Limited, Pembroke/Hamilton, Bermuda (GB)
- (54) **Endometriózis és meddőség kezelésére, valamint a termékenység fokozására alkalmas gyógyszerkészítmények**
-
- (51) *A61K 31/145* (2006.01) (13) A3 (51) *A61K 31/4164* (2006.01) (13) A3
A61K 31/41 (2006.01)
A61P 3/06 (2006.01)
A61P 9/10 (2006.01)
- (21) **P 02 03160**
(71) Warner-Lambert Company, Morris Plains, New Jersey (US)
- (54) **Plakk ruptura kialakulásának megakadályozása ACAT-inhibitorok alkalmazásával**
-
- (51) *A61K 31/15* (2006.01) (13) A3 (51) *A61K 31/4178* (2006.01) (13) A3
A61P 17/00 (2006.01)
A61P 19/02 (2006.01)
A61P 29/00 (2006.01)
C07C 15/56 (2006.01)
C07C 251/80 (2006.01)
- (21) **P 04 01097**
(71) Biotie Therapies Corporation, Turku (FI)
- (54) **Karbociklusos hidrazinvegyületek, mint a réztartalmú aminoszavak inhibitorai, eljárás az előállításukra és ezeket tartalmazó gyógyszerkészítmények**
-
- (51) *A61K 31/155* (2006.01) (13) A3 (51) *A61K 31/4196* (2006.01) (13) A3
A61K 31/54 (2006.01)
A61P 35/00 (2006.01)
- (21) **P 04 00529**
(71) Combinatorx, Incorporated, Boston, Massachusetts (US)
- (54) **Klórpromazin és pentamidin alkalmazása daganatképződéssel járó rendellenességek kezelésére szolgáló gyógyszerkészítmények előállítására**
-
- (51) *A61K 31/31* (2006.01) (13) A3 (51) *A61K 31/42* (2006.01) (13) A3
A61K 9/70 (2006.01)
A61P 13/10 (2006.01)
- (21) **P 03 02984**
(71) GRÜNENTHAL GmbH., Aachen (DE)
- (54) **Buprenorfin felhasználása vizeletinkontinencia kezelésére alkalmas gyógyszerkészítmény előállítására**
-
- (51) *A61K 31/335* (2006.01) (13) A3 (51) *A61K 31/422* (2006.01) (13) A3
(21) **P 04 00203**
(71) Bristol-Myers Squibb Company, Princeton, New Jersey (US)
- (54) **Epotilon analógok és kemoterápiás szerek kombinációja proliferatív betegségek kezelésére alkalmas gyógyszerkészítmény előállítására**
-
- (51) *A61K 31/404* (2006.01) (13) A3 (51) *A61K 31/427* (2006.01) (13) A3
A61K 31/352 (2006.01)
A61K 31/55 (2006.01)
A61P 3/00 (2006.01)
A61P 19/10 (2006.01)
- (21) **P 01 00388**
(71) Pfizer Products Inc., Groton, Connecticut (US)
- (54) **Készítmények és eljárások csonttritkulás kezelésére és a koleszterinszint csökkentésére**
-
- (51) *A61K 31/40* (2006.01) (13) A3 (51) *A61K 31/426* (2006.01) (13) A3
A61K 31/55 (2006.01)
A61P 9/08 (2006.01)
A61P 9/10 (2006.01)
- (21) **P 04 00475**
(71) Novartis AG., Bazel (CH)
- (54) **Egy AT1 receptor antagonistá vagy egy ACE inhibitor vagy egy HMG-CO-A redukáz inhibitor közül legalább két vegyület kombinációját tartalmazó gyógyszerkészítmények és alkalmazásuk**
-
- (51) *A61K 31/421* (2006.01) (13) A3 (51) *A61K 31/426* (2006.01) (13) A3
A61K 31/422 (2006.01)
A61P 9/10 (2006.01)
C07D 233/54 (2006.01)
C07D 263/32 (2006.01)
C07D 333/04 (2006.01)
- (21) **P 03 03829**
(71) Tanabe Seiyaku Co., Ltd., Osaka (JP)
- (54) **Nagy vezetőképességű kalciumaktivált káliumcsatorna-nyitó vegyületek, ezek alkalmazása és ezeket tartalmazó gyógyszerkészítmények**
-
- (51) *A61K 31/437* (2006.01) (13) A3 (51) *A61K 31/427* (2006.01) (13) A3
A61K 31/5685 (2006.01)
A61K 45/06 (2006.01)
A61P 5/14 (2006.01)
A61P 9/10 (2006.01)
A61P 9/12 (2006.01)
A61P 13/12 (2006.01)
- (21) **P 03 01335**
(71) NOVARTIS AG., Bazel (CH)
- (54) **Aldoszteon szintáz inhibitorok vagy ezek AT1-receptor antagonistákkal alkotott kombinációjának új, gyógyászati alkalmazása**
-
- (51) *A61K 9/19* (2006.01) (13) A3 (51) *A61K 31/435* (2006.01) (13) A3
A61P 29/00 (2006.01)
- (21) **P 03 03750**
(71) Pharmacia Corporation, Saint Louis, Missouri (US)
- (54) **Egy ciklooxigenáz-2 enzimet gátló hatóanyagot tartalmazó, újra feloldható, parenterális gyógyszerkészítmény**
-
- (51) *A61P 25/00* (2006.01) (13) A3 (51) *A61K 31/426* (2006.01) (13) A3
C07D 277/18 (2006.01)
- (21) **P 03 00996**
(71) Aventis Pharma S.A., Antony (FR)
- (54) **4,5-Dihidro-tiazol-2-ilamin-származékok, eljárás előállításukra és alkalmazásuk NO szintáz inhibitorokként, és ezeket tartalmazó gyógyszerkészítmények**
-
- (51) *A61K 31/426* (2006.01) (13) A3 (51) *A61K 31/426* (2006.01) (13) A3
A61K 31/427 (2006.01)
A61K 31/5415 (2006.01)
A61P 1/16 (2006.01)
A61P 13/12 (2006.01)
A61P 27/00 (2006.01)

- A61P 39/00* (2006.01)
- (21) **P 05 00557**
(71) Societe de Conseils de Recherches et d'Applications Scientifiques (S.C.R.A.S.), Paris (FR)
- (54) **Tiazolszármazékok alkalmazása mitokondriumok védelmére szolgáló gyógyszer előállítására**
-
- (51) *A61K 31/4375* (2006.01) (13) A3
A61K 9/14 (2006.01)
A61K 9/20 (2006.01)
A61P 15/12 (2006.01)
A61K 9/48 (2006.01)
A61K 9/72 (2006.01)
- (21) **P 03 01828**
(71) TAP Pharmaceutical Products Inc., Lake Forest, Illinois (US)
- (54) **Apomorfin alkalmazása nemi működészavar meghatározott apomorfin-plazmakoncentrációval történő kezelésre szolgáló készítmények előállítására**
-
- (51) *A61K 31/4985* (2006.01) (13) A3
A61K 31/519 (2006.01)
A61P 25/04 (2006.01)
A61P 25/06 (2006.01)
- (21) **P 03 03350**
(71) Grünenthal GmbH., Aachen (DE)
- (54) **Szubsztituált imidazo[1,2-a]piridin-, imidazo[1,2-a] pirimidin- és imidazo[1,2-a] pirazin-3-il-amin-származékok alkalmazása NOS-inhibitor gyógyszerkészítmények előállítására**
-
- (51) *A61K 31/505* (2006.01) (13) A3
A61P 35/00 (2006.01)
C07D 487/04 (2006.01)
- (21) **P 03 00798**
(71) WYETH, Madison, New Jersey (US)
- (54) **Szubsztituált triazolopirimidin-származékok és alkalmazásuk rákellenes hatóanyagként és ezeket tartalmazó gyógyszerkészítmények**
-
- (51) *A61K 31/505* (2006.01) (13) A3
A61K 31/616 (2006.01)
A61P 7/02 (2006.01)
- (21) **P 03 03754**
(71) Boehringer Ingelheim Pharma GmbH & Co. KG, Ingelheim/Rhein (DE)
- (54) **Gyökfógo vegyületek alkalmazása NO-függő mikrokeringési zavarok kezelésére és megelőzésére szolgáló gyógyszerkészítmény előállítására**
-
- (51) *A61K 31/519* (2006.01) (13) A3
A61K 31/194 (2006.01)
A61K 38/55 (2006.01)
A61K 45/00 (2006.01)
A61P 7/02 (2006.01)
A61P 9/10 (2006.01)
- (21) **P 04 00069**
(71) AstraZeneca AB, Södertälje (SE)
- (54) **Gyógyászati kombinációk és alkalmazásuk a trombózis megelőzésére és kezelésére**
-
- (51) *A61K 31/535* (2006.01) (13) A3
A61K 9/20 (2006.01)
- (21) **P 03 00607**
(71) Therabel Pharmaceuticals Limited, Loughrea, C.Galway (IE)
- (54) **Molsidomintartalmú nyújtott hatóanyag-leadású, új orális galenusi készítmény**
-
- (51) *A61K 31/557* (2006.01) (13) A3
A61K 9/08 (2006.01)
A61K 47/02 (2006.01)
A61K 47/38 (2006.01)
- (21) **P 03 01405**
(71) ALLERGAN, INC., Irvine, Kalifornia (US)
- (54) **Fokozott oldékonyságú gyógyhatású komponenseket tartalmazó készítmények**
-
- (51) *A61K 31/64* (2006.01) (13) A3
A61P 3/10 (2006.01)
- (21) **P 03 00218**
(71) Bristol-Myers Squibb Co., Princeton, New Jersey (US)
- (54) **Eljárás diabetes kezelésére, metformin és glybarid kombinációját alkalmazva**
-
- (51) *A61K 31/70* (2006.01) (13) A3
A61P 37/00 (2006.01)
- (21) **P 04 02570**
(71) Corixa Corporation, Seattle, Washington (US)
- (54) **Fertőző és más betegségek megelőzése és terápiás kezelése immuneffektor-gyűrűs amino-alkil-glükózaminid-foszfát (gyűrűs A 6P) vegyületekkel**
-
- (51) *A61K 31/704* (2006.01) (13) A3
A61K 31/7064 (2006.01)
A61P 35/02 (2006.01)
- (21) **P 04 00314**
(71) Shire Biochem Inc., Laval, Quebec (CA)
- (54) **Gyógyszer-kombinációk rák kezelésére**
-
- (51) *A61K 35/76* (2006.01) (13) A3
- (21) **P 04 00479**
(71) Bayer AG, Leverkusen (DE)
- (54) **Parapoxvirus ovis törzsek alkalmazása vírusellenes és rákellenes gyógyszerek előállítására**
-
- (51) *A61K 36/18* (2006.01) (13) A3
A61K 36/52 (2006.01)
- (21) **P 01 01256**
(71) (72) Kim, Song-Bae, Kongju, Dél-Cshungcshong (KR)
- (54) **Antitumor hatású gyógyszerkészítmény és eljárás előállítására**
-
- (51) *A61K 38/13* (2006.01) (13) A3
A61K 9/107 (2006.01)
A61K 9/48 (2006.01)
- (21) **P 05 00385**
(71) NOVARTIS AG, Bazel (CH)
- (54) **Ciklosporin A-t tartalmazó, olajmentes gyógyászati készítmények**
-
- (51) *A61K 38/17* (2006.01) (13) A3
A61K 48/00 (2006.01)
C12N 5/00 (2006.01)
- (21) **P 01 02046**
(71) Merckle GmbH., Ulm (DE)
- (54) **CD137 alkalmazása perifériás monociták proliferációjának serkentésére**
-
- (51) *A61K 38/46* (2006.01) (13) A3
A23L 1/29 (2006.01)
A61P 1/00 (2006.01)
A61P 25/00 (2006.01)
A61P 35/00 (2006.01)

<i>A61P 17/00</i> (2006.01) <i>A61K 35/74</i> (2006.01)		(51) <i>A61K 45/06</i> (2006.01) <i>A61K 31/00</i> (2006.01)	(13) A3
(21) P 02 01631 (71) Actial Farmaceutica Lda., Funchal (Madeira) (PT)		(21) P 03 03497 (71) Pfizer Products Inc., Groton, Connecticut (US)	
(54) Alkalikus szfingomielináz tartalmazó dietetikus készítmények, ételkiegészítők és gyógyászati termékek		(54) Sztatinok és szorbit dehidrogenáz inhibitorok kombinációját tartalmazó gyógyszerkészítmények	
(51) <i>A61K 39/395</i> (2006.01) <i>A61K 47/48</i> (2006.01) <i>C07K 14/31</i> (2006.01) <i>C07K 16/30</i> (2006.01) <i>C07K 19/00</i> (2006.01)	(13) A3	(51) <i>A61K 47/30</i> (2006.01) <i>C12Q 1/68</i> (2006.01)	(13) A3
(21) P 04 00313 (71) Active Biotech AB, Lund (SE)		(21) P 01 04423 (71) Magyar Tudományos Akadémia, Szegedi Biológiai Központ 75%, Szeged (HU); IZINTA Kereskedelmi Kft. 25%, Budapest (HU)	
(54) Új, biotechnológiai úton előállított, humán terápiára alkalmas szuperantigének		(54) Reaktív szilárd hordozók, előállításuk és alkalmazásuk	
(51) <i>A61K 45/00</i> (2006.01) <i>A61K 31/517</i> (2006.01) <i>A61P 9/10</i> (2006.01) <i>C07D 239/96</i> (2006.01) <i>C07D 401/12</i> (2006.01) <i>C07D 413/12</i> (2006.01)	(13) A3	(51) <i>A61K 47/48</i> (2006.01)	(13) A3
(21) P 01 04952 (71) Daiichi Asubio Pharma Co., Ltd., Tokyo (JP)		(21) P 04 00046 (71) Boehringer Ingelheim International GmbH., Ingelheim/Rhein (DE)	
(54) Kimáz inhibitor tartalmazó szer, amely megelőzi a lipid lerakódását a véredényekben		(54) Citotoxikus CD44 antitest immunkonjugátumok	
(51) <i>A61K 45/06</i> (2006.01) <i>A61P 35/00</i> (2006.01)	(13) A3	B – SZEKCIÓ IPARI MŰVELETEK ÁLTALÁBAN ÉS SZÁLLÍTÁS	
(21) P 02 04449 (71) Eli Lilly and Co., Indianapolis, Indiana (US)		(51) <i>B05B 9/04</i> (2006.01) <i>A61H 33/04</i> (2006.01)	(13) A3
(54) Onkolitikus készítmények rák kezelésére, melyek hatóanyagként 2',2'-difluornukleozidot és leukotrién antagonistát tartalmaznak		(21) P 03 02851 (71) Pharmacia AB, Stockholm (SE)	
(51) <i>A61K 45/06</i> (2006.01) <i>A61K 31/365</i> (2006.01) <i>A61P 7/10</i> (2006.01) <i>A61P 9/00</i> (2006.01)	(13) A3	(54) Készülék folyadéksugár kijuttatására, valamint eljárás a készülék működtetésére	
(21) P 03 00632 (71) Warner-Lambert Co., Morris Plains, New Jersey (US)		(51) <i>B05B 11/00</i> (2006.01)	(13) A3
(54) Pangásos szívelégtelenség kezelése egy diuretikus hatóanyagot és egy vazopresszin antagonistát tartalmazó készítménnyel		(21) P 03 01856 (71) AFA Polytek B.V., Helmond (NL)	
(51) <i>A61K 45/06</i> (2006.01) <i>A61K 31/192</i> (2006.01) <i>A61K 31/44</i> (2006.01) <i>A61K 31/4439</i> (2006.01) <i>A61K 31/445</i> (2006.01) <i>A61P 11/08</i> (2006.01) <i>A61P 11/06</i> (2006.01) <i>A61K 31/451</i> (2006.01) <i>A61K 31/454</i> (2006.01) <i>A61K 31/4545</i> (2006.01)	(13) A3	(54) Adagolóeszköz és annak töltésére szolgáló eljárás	
(21) P 04 00222 (71) Glaxo Group Limited, Greenford, Middlesex (GB)		(51) <i>B08B 1/00</i> (2006.01)	(13) A3
(54) PDE-4 inhibitor és H1 receptor antagonistát tartalmazó kombináció és ennek alkalmazása tüdőbetegségek kezelésére alkalmas gyógyszerkészítmény előállítására		(21) P 02 00445 (71) Robert Bosch GmbH., Stuttgart (DE)	
(51) <i>A61K 45/06</i> (2006.01) <i>A61P 3/10</i> (2006.01)	(13) A3	(54) Lemezfordító szerkezetet tisztító eszköz és lemezfordító szerkezet	
(21) P 04 00762 (71) SynoSens Kutató és Fejlesztő Kft., Budapest (HU)		(51) <i>B23Q 3/00</i> (2006.01)	(13) A3
(54) Gyógyászati készítmény a diabetes megelőzésére vagy kezelésére		(21) P 02 01739 (71) Erowa AG, Reinach (CH)	
		(54) Berendezés munkadarab meghatározott helyzetben történő befogására megmunkáló asztalon	
		(51) <i>B29C 47/12</i> (2006.01) <i>B29C 47/32</i> (2006.01) <i>C11D 13/18</i> (2006.01)	(13) A3
		(21) P 02 03795 (71) UNILEVER NV., Rotterdam (NL)	
		(54) Eljárás formázott detergensrúd előállítására, formázott gyártmány kialakítására szolgáló extrudálóberendezés, valamint formázott detergensrúd	
		(51) <i>B32B 27/38</i> (2006.01)	(13) A3
		(21) P 01 04997 (71) White Cap, Inc., Downers Grove, Illinois (US)	
		(54) Készítmény és eljárás hőre lágyuló elasztomerek fém szubsztátumokhoz való tapadásának az elősegítésére	

(51) <i>B60G 13/00</i> (2006.01)	(13) A3	(51) <i>C07C 209/04</i> (2006.01)	(13) A3
(21) P 00 02259		<i>C07C 209/16</i> (2006.01)	
(71) Valeo, Párizs (FR)		(21) P 00 03875	
(54) Rezgéscillapító gépkocsikhoz kettős lendkerékkel		(71) Akzo Nobel N.V., Arnhem (NL)	
<hr/>		<hr/>	
(51) <i>B60K 28/08</i> (2006.01)	(13) A3	(51) <i>C07C 209/34</i> (2006.01)	(13) A3
(21) P 03 02082		<i>A61K 31/40</i> (2006.01)	
(71) Eaton Corporation, Cleveland, Ohio (US)		(21) P 03 03559	
(54) Eljárás és rendszer jármű indulásának szabályozásához és erőátviteli sokk elleni védelemhez		(71) Bristol-Myers Squibb Co., Princeton, New Jersey (US)	
<hr/>		<hr/>	
(51) <i>B60T 7/06</i> (2006.01)	(13) A3	(54) Magas intracelluláris kalciumkoncentrációnál funkcionáló selektív maxi-K káliumcsatorna-nyitók és alkalmazásuk	
(21) P 01 00255		<hr/>	
(71) Suzuki Motor Corp., Hamamatsu-shi, Shizuoka-ken (JP)		(51) <i>C07C 215/28</i> (2006.01)	(13) A3
(54) Biztonsági fékpedálszerkezet gépjárművekhez		<i>A61K 31/085</i> (2006.01)	
<hr/>		<i>A61K 31/137</i> (2006.01)	
(51) <i>B62D 27/02</i> (2006.01)	(13) A3	<i>C07C 217/64</i> (2006.01)	
<i>B62D 21/15</i> (2006.01)		<i>A61P 29/00</i> (2006.01)	
<i>B62D 29/00</i> (2006.01)		(21) P 03 03110	
<i>B62D 65/00</i> (2006.01)		(71) Grüenthal GmbH, Aachen (DE)	
(21) P 03 02100		(54) Szubsztituált 5-amino-1-penten-3-ol-származékok, eljárás az előállításukra és ezeket tartalmazó gyógyszerkészítmények és alkalmazásuk	
(71) Alcoa Inc., Pittsburgh, Pennsylvania (US)		<hr/>	
(54) Csomóponti szerkezet és eljárás csomóponti szerkezet előállítására		(51) <i>C07C 233/78</i> (2006.01)	(13) A3
<hr/>		<i>A61K 31/165</i> (2006.01)	
(51) <i>B65D 41/04</i> (2006.01)	(13) A3	<i>A61K 31/33</i> (2006.01)	
(21) P 03 01751		<i>C07D 213/38</i> (2006.01)	
(71) Alcoa Closure Systems International, Inc., Crawfordsville, Indiana (US)		<i>C07D 233/40</i> (2006.01)	
(54) Tömítő zárási tulajdonsággal rendelkező, alátét nélküli záróelem és tartály lezárórendszerhez		<i>C07D 307/14</i> (2006.01)	
<hr/>		<i>C07D 307/52</i> (2006.01)	
C – SZEKCIÓ		<i>C07D 295/12</i> (2006.01)	
VEGYÉSZET ÉS KOHÁSZAT		<i>C07D 213/82</i> (2006.01)	
<hr/>		<i>C07C 317/44</i> (2006.01)	
(51) <i>C02F 1/46</i> (2006.01)	(13) A3	<i>A61P 25/28</i> (2006.01)	
<i>C25F 1/00</i> (2006.01)		(21) P 03 03037	
(21) P 01 05339		(71) Elan Pharmaceuticals, Inc., South San Francisco, Kalifornia (US); Pharmacia & Upjohn Co., Kalamazoo, Michigan (US)	
(71) United Technologies Corporation, Hartford, Connecticut (US)		(54) Alzheimer-kór kezelésére alkalmas vegyületek és ezeket tartalmazó gyógyszerkészítmények	
(54) Bevonateltávolító rendszer és eljárás		<hr/>	
<hr/>		(51) <i>C07C 249/02</i> (2006.01)	(13) A3
(51) <i>C03B 37/04</i> (2006.01)	(13) A3	<i>C07C 251/20</i> (2006.01)	
<i>C03B 37/083</i> (2006.01)		(21) P 02 03384	
(21) P 03 03131		(71) Ciba Specialty Chemicals Holding Inc., Bázél (CH)	
(71) Saint-Gobain Isover, Courbevoie (FR)		(54) Eljárás ketiminek előállítására	
(54) Eljárás ásványgyapot előállítására, valamint ásványgyapot szigetelőtermék		<hr/>	
<hr/>		(51) <i>C07C 309/65</i> (2006.01)	(13) A3
(51) <i>C03B 37/04</i> (2006.01)	(13) A3	<i>A61K 31/18</i> (2006.01)	
<i>C03B 37/083</i> (2006.01)		<i>A61K 31/255</i> (2006.01)	
(21) P 03 03222		<i>C07C 311/09</i> (2006.01)	
(71) Saint-Gobain Isover, Courbevoie (FR)		<i>C07C 311/08</i> (2006.01)	
(54) Eljárás és berendezés ásványgyapot előállítására		<i>A61P 25/28</i> (2006.01)	
<hr/>		(21) P 03 02258	
(51) <i>C07C 67/343</i> (2006.01)	(13) A3	(71) Bayer Ag., Leverkusen (DE)	
<i>C07C 51/353</i> (2006.01)		(54) Fenoxifenil-alkánszulfonátok, eljárás az előállításukra és ezeket tartalmazó gyógyszerkészítmények	
<i>C07C 67/52</i> (2006.01)		<hr/>	
<i>C07C 69/54</i> (2006.01)		(51) <i>C07C 311/29</i> (2006.01)	(13) A3
<i>C07C 57/04</i> (2006.01)		<i>A61K 31/18</i> (2006.01)	
(21) P 00 02515		<i>A61K 31/495</i> (2006.01)	
(71) LUCITE INTERNATIONAL UK LIMITED, Southampton, Hampshire (GB)		<i>C07C 311/39</i> (2006.01)	
(54) Eljárás metil-metakrilát előállítására		<i>C07C 311/58</i> (2006.01)	
<hr/>		<i>C07D 295/13</i> (2006.01)	
		<i>C07D 295/26</i> (2006.01)	
		<i>C07D 207/14</i> (2006.01)	
		<i>C07C 311/41</i> (2006.01)	

- A61K 31/64* (2006.01)
A61P 9/10 (2006.01)
- (21) **P 03 03699**
(71) Aventis Pharma Deutschland GmbH, Frankfurt/Main (DE)
- (54) **Szubsztituált fahéjsav-guanidid-származékok, eljárás előállításukra, gyógyszerként történő alkalmazásuk, és ezeket tartalmazó gyógyszerek**
-
- (51) *C07C 311/47* (2006.01) (13) A3
A61K 31/175 (2006.01)
A61K 31/18 (2006.01)
C07C 317/42 (2006.01)
C07D 211/46 (2006.01)
C07D 295/08 (2006.01)
C07D 317/40 (2006.01)
C07D 257/04 (2006.01)
C07C 333/04 (2006.01)
A61P 9/00 (2006.01)
A61P 35/00 (2006.01)
- (21) **P 03 03694**
(71) Merck Patent GmbH, Darmstadt (DE)
- (54) **Aza-aminosav-származékok és ezeket tartalmazó gyógyszerkészítmények**
-
- (51) *C07C 311/64* (2006.01) (13) A3
A61K 31/18 (2006.01)
A61P 25/04 (2006.01)
A61P 25/06 (2006.01)
- (21) **P 03 03731**
(71) GRÜNENTHAL GmbH., Aachen (DE)
- (54) **Szulfonil-guanidinek és felhasználásuk gyógyszerkészítmények előállítására**
-
- (51) *C07C 317/46* (2006.01) (13) A3
C07C 231/08 (2006.01)
C07C 253/30 (2006.01)
C07C 319/14 (2006.01)
C07D 301/16 (2006.01)
C07D 303/48 (2006.01)
C07C 323/62 (2006.01)
C07C 255/66 (2006.01)
C07C 315/02 (2006.01)
- (21) **P 03 02930**
(71) Bristol-Myers Squibb Co., Princeton, New Jersey (US)
- (54) **Eljárás N-(szubsztituált fenil)-3-(alkil-, aril- és heteroaril-szulfonil)-2-hidroxi-2-(alkil- és halogén-alkil)-propionamid-származékok előállítására**
-
- (51) *C07C 323/52* (2006.01) (13) A3
A61K 31/10 (2006.01)
A61P 31/04 (2006.01)
- (21) **P 03 01478**
(71) Sandoz AG, Bazel (CH)
- (54) **Antibakteriális aktivitású pleuromutilinszármazékok, ezeket tartalmazó gyógyszerkészítmények és alkalmazásuk**
-
- (51) *C07D 209/08* (2006.01) (13) A3
- (21) **P 03 02858**
(71) Sankyo Company, Limited, Tokió (JP)
- (54) **Indolinszármazékok és eljárás előállításukra**
-
- (51) *C07D 221/18* (2006.01) (13) A3
A61K 31/473 (2006.01)
A61P 15/00 (2006.01)
- (21) **P 03 01773**
(71) TAP Pharmaceutical Products Inc., Lake Forest, Illinois (US)
- (54) **Apomorfinszármazékok és alkalmazásaik**
-
- (51) *C07D 239/91* (2006.01) (13) A3
A61K 31/517 (2006.01)
A61K 31/519 (2006.01)
C07D 487/04 (2006.01)
C07D 495/04 (2006.01)
C07D 513/04 (2006.01)
C07D 491/04 (2006.01)
C07D 471/04 (2006.01)
A61P 3/04 (2006.01)
- (21) **P 04 02335**
(71) SmithKline Beecham p.l.c., Brentford, Middlesex (GB)
- (54) **Karbo- vagy heterociklussal kondenzált pirimidinon-származékok, eljárás előállításukra és alkalmazásuk**
-
- (51) *C07D 241/20* (2006.01) (13) A3
A61K 31/497 (2006.01)
C07D 401/12 (2006.01)
C07D 409/12 (2006.01)
A61P 25/28 (2006.01)
- (21) **P 04 00251**
(71) Pfizer Products Inc., Groton, Connecticut (US)
- (54) **5-HT receptor ligandum vegyületek és ezek alkalmazása és ezeket tartalmazó gyógyszerkészítmények**
-
- (51) *C07D 263/32* (2006.01) (13) A3
A61K 31/422 (2006.01)
A61K 31/4439 (2006.01)
A61K 31/454 (2006.01)
A61K 31/496 (2006.01)
C07D 277/42 (2006.01)
C07D 417/04 (2006.01)
C07D 413/04 (2006.01)
A61K 31/497 (2006.01)
A61K 31/541 (2006.01)
A61P 3/06 (2006.01)
A61P 3/10 (2006.01)
- (21) **P 03 03636**
(71) Ono Pharmaceutical Co., Ltd., Osaka (JP)
- (54) **Dihidronaftalinszármazékok és hatóanyagként ezeket tartalmazó gyógyszerkészítmények**
-
- (51) *C07D 271/06* (2006.01) (13) A3
A61K 31/4245 (2006.01)
A61K 31/4439 (2006.01)
C07D 413/12 (2006.01)
C07D 413/14 (2006.01)
C07D 413/04 (2006.01)
A61P 35/00 (2006.01)
- (21) **P 03 00619**
(71) Shionogi & Co. Ltd., Osaka (JP)
- (54) **Rákellenes hatású oxadiazolszármazékokat tartalmazó gyógyszerkészítmények**
-
- (51) *C07D 295/16* (2006.01) (13) A3
A61K 31/40 (2006.01)
A61P 3/00 (2006.01)
- (21) **P 02 01088**
(71) Les Laboratoires Servier, Neuilly/Seine (FR)
- (54) **Új alfa-aminosav-szulfonil-vegyületek, eljárás előállításukra és ilyen vegyületeket tartalmazó gyógyászati készítmények**
-
- (51) *C07D 295/22* (2006.01) (13) A3
- (21) **P 03 01183**
(71) Pfizer Inc., New York, New York (US)
- (54) **Eljárás pirazolo-pirimidinonok előállítására**
-
- (51) *C07D 319/06* (2006.01) (13) A3
C07C 51/353 (2006.01)
C07C 59/115 (2006.01)
C07D 319/08 (2006.01)
C07C 59/90 (2006.01)

- (21) **P 01 01122**
(71) Kaneka Corporation, Osaka (JP)
- (54) **Eljárás optikailag aktív 2-[6-(hidroxi-metil)-1,3-dioxán-4-il]-ecetsav-származékok előállítására**
-
- (51) *C07D 401/06 (2006.01)* (13) **A3**
A61K 31/4523 (2006.01)
A61P 25/00 (2006.01)
C07D 403/06 (2006.01)
C07D 409/06 (2006.01)
C07D 405/06 (2006.01)
A61P 25/04 (2006.01)
C07D 295/155 (2006.01)
- (21) **P 03 00562**
(71) AstraZeneca AB, Södertälje (SE)
- (54) **[(Hidroxi-fenil)-piperazinil-metil]-benzamid-származékok fájdalom kezelésére, eljárás az előállításukra és ezeket tartalmazó gyógyszerkészítmények**
-
- (51) *C07D 401/14 (2006.01)* (13) **A3**
A61K 31/445 (2006.01)
A61K 31/47 (2006.01)
A61K 31/4725 (2006.01)
A61P 31/04 (2006.01)
C07D 401/12 (2006.01)
- (21) **P 03 00721**
(71) SmithKline Beecham p.l.c., Brentford, Middlesex (GB)
- (54) **Antibakteriális hatású (amino-piperidino)-kinolinok és azaizoszter analógjaik, eljárás előállításukra, az ezeket tartalmazó gyógyszerkészítmények és alkalmazásuk**
-
- (51) *C07D 405/04 (2006.01)* (13) **A3**
A61K 31/435 (2006.01)
A61P 35/00 (2006.01)
- (21) **P 02 04126**
(71) Aventis Pharmaceuticals Inc., Bridgewater, New Jersey (US)
- (54) **(-)-cisz-2-(2-Klór-fenil)-5,7-dihidroxi-8-[4R-(3S-hidroxi-1-metil-piperidinil)]-4H-1-benzopirán-4-on pszeudopolimorfja, eljárás az előállításukra és ezeket tartalmazó gyógyszerkészítmények**
-
- (51) *C07D 407/12 (2006.01)* (13) **A3**
A61K 31/34 (2006.01)
A61K 31/35 (2006.01)
A61K 31/40 (2006.01)
A61K 31/42 (2006.01)
C07D 413/12 (2006.01)
A61P 39/06 (2006.01)
C07D 263/24 (2006.01)
C07D 307/24 (2006.01)
C07D 405/12 (2006.01)
- (21) **P 02 03183**
(71) Societe de Conseils de Recherches et d'Applications Scientifiques (S.C.R.A.S.), Párizs (FR)
- (54) **Új heterociklusos vegyületek, eljárás az előállításukra, ezeket tartalmazó gyógyszerkészítmények és alkalmazásuk**
-
- (51) *C07D 413/12 (2006.01)* (13) **A3**
A61K 31/42 (2006.01)
A61P 9/08 (2006.01)
C07D 261/16 (2006.01)
- (21) **P 02 03935**
(71) Encysive Pharmaceuticals Inc., Texas (US)
- (54) **Az endotelin aktivitását módosító szulfonamidok és származékaik, ezeket tartalmazó gyógyszerkészítmények és alkalmazásuk**
-
- (51) *C07D 487/04 (2006.01)* (13) **A3**
C07D 213/71 (2006.01)
C07D 295/22 (2006.01)
- (21) **P 03 01207**
(71) Pfizer Inc., New York, New York (US)
- (54) **Új eljárás pirazolo-pirimidinonok előállítására**
-
- (51) *C07D 487/04 (2006.01)* (13) **A3**
A61K 31/4985 (2006.01)
A61P 3/04 (2006.01)
A61P 3/06 (2006.01)
A61P 3/10 (2006.01)
A61P 9/10 (2006.01)
- (21) **P 04 01104**
(71) Merck & Co., Inc., Rahway, New Jersey (US)
- (54) **Dipeptidil-peptidáz inhibitorokként cukorbetegség megelőzésére és kezelésére alkalmazható (béta-aminoacil)-tetrahydroimidazo-[1,2-a]pirazinok és -tetrahydrotriazolo[4,3-a]pirazinok, valamint az ezeket tartalmazó gyógyszerkészítmények**
-
- (51) *C07D 487/04 (2006.01)* (13) **A3**
A61K 31/519 (2006.01)
C07D 491/04 (2006.01)
A61P 9/00 (2006.01)
- (21) **P 04 01654**
(71) Merck Patent GmbH, Darmstadt (DE)
- (54) **Heterokondenzált pirimidinszármazékok, intermedierjeik, a vegyületek előállítása és az ezeket tartalmazó gyógyszerkészítmények**
-
- (51) *C07D 487/10 (2006.01)* (13) **A3**
A61K 31/527 (2006.01)
A61K 35/00 (2006.01)
A61P 29/00 (2006.01)
C07D 471/10 (2006.01)
- (21) **P 03 01577**
(71) Pfizer Products Inc., Groton, Connecticut (US)
- (54) **Spiro-pirimidin-2,4,6-trion metalloproteináz inhibitorok, ezeket tartalmazó gyógyszerkészítmények és alkalmazásuk**
-
- (51) *C07D 515/22 (2006.01)* (13) **A3**
A61K 35/00 (2006.01)
A61K 35/56 (2006.01)
A61P 35/00 (2006.01)
- (21) **P 03 00534**
(71) Pharma Mar, S.A., Madrid (ES)
- (54) **Tumorelleses ekteinaszcidinszármazékok és ezeket tartalmazó gyógyszerkészítmények**
-
- (51) *C07H 17/08 (2006.01)* (13) **A3**
- (21) **P 03 03935**
(71) Ortho-McNeil Pharmaceutical, Inc., Raritan, New Jersey (US); Kosan Biosciences, Inc., Hayward, Kalifornia (US)
- (54) **Ketolid baktériumellenes vegyületek**
-
- (51) *C07K 16/28 (2006.01)* (13) **A3**
A61K 31/00 (2006.01)
A61K 47/10 (2006.01)
A61K 47/48 (2006.01)
C07K 16/46 (2006.01)
C12N 15/13 (2006.01)
C12N 15/63 (2006.01)
C12N 15/62 (2006.01)
C12N 5/10 (2006.01)
A61K 51/10 (2006.01)
A61P 35/00 (2006.01)
A61P 35/04 (2006.01)
- (21) **P 04 00030**
(71) Boehringer Ingelheim International GmbH., Ingelheim/Rhein (DE); Boehringer Ingelheim Pharmaceuticals Inc., Ridgefield, Connecticut (US)

(54) CD44V6-ra specifikus antitestek	(51) <i>C12N 15/63</i> (2006.01) <i>C12N 15/12</i> (2006.01) <i>C12N 15/27</i> (2006.01)	(13) A3
(51) <i>C08F 290/06</i> (2006.01) <i>C09D 163/10</i> (2006.01) <i>C09D 175/16</i> (2006.01)	(21) P 01 02530	(13) A3
(21) P 03 00634	(71) Hanmi Pharm Co. Ltd., Hvacshon, Kjonggi-to (KR); Korea Advanced Institute of Science and Technology, Tedzson (KR)	
(71) TARKETT SAS, Nanterre (FR)	(54) Emlőmirigy-specifikus génexpresszáló rendszer az őshonos koreai kecske béta-kazein promoter régiójának felhasználásával	
(54) UV-keményíthető emulgeált gyantákon alapuló kompozíciók, és alkalmazásuk lakkréteggént padló- és falburkolatokhoz		
(51) <i>C08G 18/80</i> (2006.01) <i>C08G 18/84</i> (2006.01)	(51) <i>C12P 7/02</i> (2006.01) <i>C12P 13/00</i> (2006.01)	(13) A3
(21) P 02 02790	(21) P 03 00873	
(71) Bayer AG., Leverkusen (DE)	(71) Bristol-Myers Squibb Co., Princeton, New Jersey (US)	
(54) Blokkolt poliizocianát térhálósítók és ezek alkalmazása bevonatok előállítására	(54) Szubsztituált oxo-butánok sztereoselektív redukciója	
(51) <i>C08G 63/00</i> (2006.01)	(51) <i>C12Q 1/68</i> (2006.01) <i>C07K 14/47</i> (2006.01)	(13) A3
(21) P 02 02991	(21) P 01 03587	
(71) Ciba Specialty Chemicals Holding Inc., Bázél (CH)	(71) Biotechnology Research and Development Corporation, Peoria, Illinois (US); U.S. Department of Agriculture, Washinton, D.C. (US); Swiss Federal Institute of Technology Zürich, Zürich (CH)	
(54) Szintetikus polimerek stabilizálása	(54) Eljárások és készítmények az F18 Escherichia coli-hoz kapcsolódó betegségekre rezisztens sertések azonosítására	
(51) <i>C08J 3/22</i> (2006.01) <i>C08K 3/10</i> (2006.01) <i>C08K 3/22</i> (2006.01) <i>C08K 3/24</i> (2006.01) <i>C08K 3/34</i> (2006.01)	(51) <i>C21B 13/14</i> (2006.01)	(13) A3
(21) P 05 00593	(21) P 00 03515	
(71) M&G Polimeri Italia S.p.A., Patrica, Frosinone (IT)	(71) Kabushiki Kaisha Kobe Seiko Sho, Hyogo (JP)	
(54) Oxigénbefogó műanyag kompozíciók és minimális színnel rendelkező tartályok	(54) Eljárás vas és acél gyártására	
(51) <i>C08L 25/06</i> (2006.01)		
(21) P 02 04094		
(71) (72) Miklósi András 40%, Budapest (HU); dr. Várnai Péter 20%, Budapest (HU); Takács Attiláné 40%, Budapest (HU)		
(54) Eljárás polisztirol és poliolefin habok újrahasznosítására		
(51) <i>C10L 1/00</i> (2006.01)		
(21) P 03 01603		
(71) HEXÁN Vegyipari Finomító, Töltő és Kereskedelmi Kft., Százhalombatta (HU)		
(54) Üzemanyag belső égésű motorokhoz, elsősorban versenymotorokhoz		
(51) <i>C12N 5/10</i> (2006.01) <i>A61K 48/00</i> (2006.01) <i>C12N 15/86</i> (2006.01) <i>C12Q 1/02</i> (2006.01) <i>G01N 33/50</i> (2006.01) <i>C12P 21/00</i> (2006.01) <i>C12N 5/00</i> (2006.01)	(51) <i>F02D 41/16</i> (2006.01)	(13) A3
(21) P 02 00048	(21) P 03 02250	
(71) (72) Zouboulis, Christos, Berlin (DE)	(71) Toyota Jidosha Kabushiki Kaisha, Aichi (JP); Kabushiki Kaisha Toyota Jidoshokki, Aichi (JP)	
(54) Faggyútermelő sejtek, faggyútermelő sejtvonalak és alkalmazásuk	(54) Eljárás és berendezés alapjáratú üzemanyag-mennyiség szabályozására	
(51) <i>C12N 9/02</i> (2006.01) <i>C12N 1/21</i> (2006.01) <i>C12N 15/53</i> (2006.01) <i>C12P 7/62</i> (2006.01) <i>C12P 17/06</i> (2006.01)	(51) <i>F16M 11/00</i> (2006.01)	(13) A3
(21) P 01 05145	(21) P 01 02942	
(71) Kyowa Hakko Kogyo Co., Ltd., Tokió (JP)	(71) AME - Allgemeine Maschinenentwicklungs Gesellschaft m.b.H. & Co. KG., St. Georgen (AT)	
(54) Eljárás HMG-CoA-reduktáz gátlók előállítására	(54) Berendezés poligonális keresztmetszetű tárgy megtámasztásához	
(51) <i>C12N 15/63</i> (2006.01) <i>C12N 15/12</i> (2006.01) <i>C12N 15/27</i> (2006.01)	(51) <i>F21V 7/00</i> (2006.01) <i>F21V 11/00</i> (2006.01) <i>F21V 13/10</i> (2006.01)	(13) A3
(21) P 01 02530	(21) P 03 02314	
(71) Hanmi Pharm Co. Ltd., Hvacshon, Kjonggi-to (KR); Korea Advanced Institute of Science and Technology, Tedzson (KR)	(71) Zumtobel Staff GmbH., Dornbirn (AT)	
(54) Emlőmirigy-specifikus génexpresszáló rendszer az őshonos koreai kecske béta-kazein promoter régiójának felhasználásával	(54) Lámpa több fazékreflektorral	
(51) <i>C12P 7/02</i> (2006.01) <i>C12P 13/00</i> (2006.01)	(51) <i>F23M 5/08</i> (2006.01)	(13) A3
(21) P 03 00873	(21) P 01 02941	
(71) Bristol-Myers Squibb Co., Princeton, New Jersey (US)	(71) AME - Allgemeine Maschinenentwicklungs Gesellschaft m.b.H. & Co. KG., St. Georgen (AT)	
(54) Szubsztituált oxo-butánok sztereoselektív redukciója	(54) Berendezés tárgyak megmunkálására	

F – SZEKCIÓ
MECHANIKA, VILÁGÍTÁS, FŰTÉS

G – SZEKCIÓ FIZIKA	renciajelölés hitelesítésére, továbbá biztonsági rendszer lumineszcens vizsgálendő megjelölés hitelesítésére
<p>(51) <i>G01N 21/35</i> (2006.01) (13) A3 (21) P 03 02495 (71) Monsanto Technology LLC, St. Louis, Missouri (US) (54) Eljárások és berendezések mezőgazdasági termékek elemzésére</p>	<p>(51) <i>G09F 3/03</i> (2006.01) (13) A3 (21) P 03 02342 (71) E.J. Brooks Company, Livingston, New Jersey (US) (54) Elforgatható biztonsági záróelem</p>
<p>(51) <i>G01N 33/543</i> (2006.01) (13) A3 <i>G01N 27/327</i> (2006.01) (21) P 01 02915 (71) Xention Discovery Limited, Cambridge (GB) (54) Nagy teljesítményű szűrő</p>	<p>(51) <i>G21D 5/10</i> (2006.01) (13) A3 (21) P 03 00712 (71) Framatome ANP GmbH, Erlangen (DE) (54) Berendezés karbantartási munkák elvégzésére nukleáris gőzfejlesztő fűtőcsövén</p>
<p>(51) <i>G02B 5/22</i> (2006.01) (13) A3 <i>C09C 1/00</i> (2006.01) <i>G02B 5/28</i> (2006.01) (21) P 03 02243 (71) SICPA Holding S.A., Prilly (CH) (54) Mágneses tulajdonságú vékonyfilm-szerkezetes, interferenciát mutató eszköz, eljárás annak előállítására, mágneses tulajdonságú vékonyfilm-szerkezetes, interferenciát mutató pigment, továbbá nyomdafesték vagy bevonó összetétel, és biztonsági dokumentum</p>	<p>H – SZEKCIÓ VILLAMOSSÁG</p> <p>(51) <i>H01J 9/00</i> (2006.01) (13) A3 (21) P 03 00017 (71) NGK Insulators, Ltd., Nagoya, Aichi (JP) (54) Szerkezet nagynyomású gázkisülésű fényforráshoz, nagynyomású gázkisülésű fényforrás és kerámia kisülési cső nagynyomású gázkisülésű fényforráshoz</p>
<p>(51) <i>G06K 19/14</i> (2006.01) (13) A3 <i>G07D 7/12</i> (2006.01) (21) P 03 01927 (71) SICPA HOLDING S.A., Prilly (CH) (54) Eljárás lumineszcens vizsgálendő megjelölés hitelesítésére, eszköz lumineszcens vizsgálendő megjelölés, valamint refe-</p>	<p>(51) <i>H02B 1/00</i> (2006.01) (13) A3 (21) P 01 03198 (71) Legrand, Limoges (FR); Legrand SNC, Limoges (FR) (54) Villamos doboz</p>

A rovat 123 db közlést tartalmaz.

Megadott szabadalmak

A – SZEKCIÓ KÖZSZÜKSÉGLETI CIKKEK			
(51) <i>A01H 5/08</i> (2006.01)	(13) B1	Szebeni Gyula 5%, Budapest (HU); dr. Lengyel József 4%, Budapest (HU); dr. Szatmári István 3%, Budapest (HU); Turi Ágnes 2%, Budapest (HU)	
(11) 224.825	2006.01.20.	(54) Selegilint tartalmazó transzdermális gyógyszerkészítmények és eljárás előállításukra	
(21) P 99 04376 (22) 1999.11.22.		(74) dr. Gaál József, Budapest	
(40) 2002.01.28.			
(73) GEVO GmbH., Langensendelbach (DE)			
(72) dr. Fischer, M., Drezda (DE); dr. Fischer, C., Drezda (DE); Murawski, H., Graupa (DE)			
(54) REANDA fajtanevű, piros színű almafajta (<i>Malus domestica</i> Borkh.)			
(74) dr. Schnitta Antal szabadalmi ügyvivő, Budapest			
(51) <i>A01H 5/10</i> (2006.01)	(13) B1	(51) <i>A61K 31/135</i> (2006.01)	(13) B1
(11) 224.824	2006.01.20.	<i>A61K 9/02</i> (2006.01)	
(21) P 99 00270 (22) 1999.02.08.		<i>A61K 9/06</i> (2006.01)	
(40) 2000.11.28.		<i>A61K 9/08</i> (2006.01)	
(73) PIONEER Hi-Bred International, Inc., Des Moines, Iowa (US)		<i>A61P 37/08</i> (2006.01)	
(72) dr. Miller, James E., Ames, Iowa (US)		<i>A61P 37/06</i> (2006.01)	
(54) PR36T58 fajtanevű, háromvonalas hibrid kukoricafajta (<i>Zea mays</i> L.)		<i>A61K 9/107</i> (2006.01)	
(74) Faber Miklós, ADVOPATENT Szabadalmi Iroda, Budapest		<i>A61K 9/12</i> (2006.01)	
(51) <i>A47C 4/38</i> (2006.01)	(13) B1	(11) 224.814	2006.01.05.
(11) 224.811	2006.01.02.	(21) P 98 00034 (22) 1996.12.24.	
(21) P 02 02899 (22) 2002.08.27.		(40) 1999.05.28.	
(40) 2004.09.28.		(73) Mitsubishi Pharma Corporation, Chuo-ku, Osaka-shi (JP)	
(73) (72) Szántó Sándor, Dunakeszi (HU)		(72) Fujii, Tsuneo, Fukuoka (JP); Imayoshi, Tomonori, Fukuoka (JP); Mishina, Tadashi, Fukuoka (JP); Teshima, Koji, Saitama (JP)	
(54) Lábelrendezés ülőszekékhez, asztalokhoz, állványokhoz, pul- tokhoz és hasonlókhöz		(54) Propán-1,3-diol-származék alkalmazása gyulladáso- s és immunbetegségek ellen helyileg alkalmazható gyógyszerkészít- mények előállítására	
(51) <i>A61H 1/00</i> (2006.01)	(13) B1	(30) 7/342503 1995.12.25. JP	
<i>A61H 23/00</i> (2006.01)		(86) PCT/JP 96/03757 (87) WO 97/24112	
(11) 224.810	2006.01.02.	(74) Baranyi Éva, DANUBIA Szabadalmi és Védjegy Iroda Kft., Budapest	
(21) P 01 05451 (22) 2001.12.22.			
(40) 2003.08.28.		(51) <i>A61K 31/57</i> (2006.01)	(13) B1
(73) (72) Tóth Károly, Budakalász (HU); dr. Király Csaba, Budapest (HU)		<i>A61K 31/565</i> (2006.01)	
(54) Berendezés izom- és gerincbántalmak, főként gerincdeformi- tások kezelésére, javítására, rehabilitására		(11) 224.818	2006.01.05.
(74) Jankura János, DeveloPat Szabadalmi és Védjegy Iroda, Budapest		(21) P 96 00592 (22) 1994.09.08.	
		(65) T/74 452 (40) 1996.12.30.	
		(73) SATURNUS AG., Luxembourg (LU)	
		(72) Koninckx, Philippe Robert Marie Wilhelmus Ghislain, Bierbeek (BE)	
		(54) Progesztogén és ösztrogén alkalmazása helyettesítő terápia- ra és orális fogamzásgátlásra alkalmas készítmény előállítására	
		(30) 9301562 1993.09.09. NL	
		(86) PCT/EP 94/02997 (87) WO 95/07081	
		(74) Baranyi Éva, DANUBIA Szabadalmi és Védjegy Iroda Kft., Budapest	
(51) <i>A61K 31/135</i> (2006.01)	(13) A	(51) <i>A61K 38/48</i> (2006.01)	(13) B1
<i>A61K 9/70</i> (2006.01)		<i>A61K 47/26</i> (2006.01)	
(11) 224.434	2005.07.25.	(11) 224.826	2006.01.06.
(21) P 94 03074 (22) 1994.10.24.		(21) P 01 00284 (22) 1998.04.24.	
(73) (72) dr. Wager Ödön 35%, Budaörs (HU); dr. Gaál József 10%, Budapest (HU); Mármarosi Tamásné 10%, Biatorbágy (HU); dr. Székács Gábor 10%, Gödöllő (HU); Klem Csaba 7,5%, Budapest (HU); Németh Miklósné 7,5%, Budapest (HU); dr. Magyar Kálmán 6%, Budapest (HU);		(40) 2001.06.28.	
		(73) Eli Lilly and Co., Indianapolis, Indiana (US)	
		(72) Carlson, Andrew David, Indianapolis, Indiana (US); Sheliga, Theodore Arsay, Indianapolis, Indiana (US)	
		(54) Aktívált protein C készítmények	
		(30) 60/045,255 1997.04.28. US	

(86) PCT/US 98/08386	(87) WO 98/48818	(72) Zelko, Johannes, Pettenbach (AT)
(74) ifj. Szentpéteri Ádám, S.B.G. & K. Budapesti Nemzetközi Szabadalmi Iroda, Budapest		(54) Lapelemekből álló konténer
		(30) A 1925/98 1998.11.18. AT
		(86) PCT/AT 99/00267 (87) WO 00/29294
		(74) Szabó Zoltán, Gödölle, Kékes, Mészáros és Szabó Szabadalmi és Védjegy Iroda, Budapest
(51) A61K 48/00 (2006.01)	(13) B1	
<i>A61K 39/295 (2006.01)</i>		
(11) 224.830	2006.01.06.	
(21) P 99 02790 (22) 1997.07.16.		
(40) 1999.12.28.		
(73) Merial, Lyon (FR)		
(72) Audonnet, Jean-Christophe, Lyon (FR); Bouchardon, Annabelle, Lyon (FR); Riviere, Michel, Ecully (FR)		
(54) Madarakban alkalmazható polinukleotid-vakcinakészítmények		
(30) 96/09339 1996.07.19. FR		
(86) PCT/FR 97/01326 (87) WO 98/03659		
(74) dr. Svingor Ádám, DANUBIA Szabadalmi és Védjegy Iroda Kft., Budapest		
(51) A63G 21/20 (2006.01)	(13) B1	
<i>A63G 21/22 (2006.01)</i>		
(11) 224.798	2005.12.27.	
(21) P 01 02966 (22) 2001.07.13.		
(40) 2004.07.28.		
(73) FUN EXTRÉM SPORT Szolgáltató Kft., Visegrád (HU)		
(72) Jancsák Csaba 20%, Tatabánya (HU); Jancsák Csabáné 40%, Tatabánya (HU); Baranyainé Buzás Ilona 20%, Tatabánya (HU); Gönczi Erzsébet 20%, Tatabánya (HU)		
(54) Szórakoztató, függő siklópálya		
(74) Kocsis Péter szabadalmi ügyvivő, Szentendre		
B – SZEKCIÓ IPARI MŰVELETEK ÁLTALÁBAN ÉS SZÁLLÍTÁS		
(51) B25D 17/02 (2006.01)	(13) B1	
(11) 224.801	2005.12.27.	
(21) P 03 03119 (22) 2003.09.24.		
(40) 2004.11.29.		
(73) Hilti Aktiengesellschaft, Schaan (LI)		
(72) Szendrővári József, Kecskemét (HU); Britten, Werner, Landsberg (DE); Varga József, Kecskemét (HU)		
(54) Hegyesvéső		
(30) 102 44 509.5 2002.09.25. DE		
(74) dr. Jakab Judit, S.B.G. & K. Szabadalmi Ügyvivői Iroda, Budapest		
(51) B61L 3/06 (2006.01)	(13) B1	
<i>B61L 1/10 (2006.01)</i>		
(11) 224.769	2005.12.12.	
(21) P 01 03046 (22) 2001.07.23.		
(40) 2003.02.28.		
(73) (72) Livo László, Bányaterenye (HU); Mosoni István, Bányaterenye (HU)		
(54) Rádióhullámokkal működő rendszer két- és többvágányú vagy párhuzamos vasúti pályán bekövetkezett baleset utáni további balesetek megakadályozására		
(74) Szalai Tímea, Budapest		
(51) B65D 6/18 (2006.01)	(13) B1	
(11) 224.807	2006.01.02.	
(21) P 02 00290 (22) 1999.11.05.		
(40) 2002.05.28.		
(73) STECO Logistic GmbH, Pinsdorf (AT)		
		C – SZEKCIÓ VEGYÉSZET ÉS KOHÁSZAT
(51) C01B 25/00 (2006.01)	(13) B1	
(11) 224.828	2006.01.06.	
(21) P 00 02157 (22) 2000.06.06.		
(40) 2001.02.28.		
(73) Osram Sylvania Inc., Danvers, Massachusetts (US)		
(72) Vaddi, Butchie Reddy, Sayre, Pennsylvania (US)		
(54) Magas fényű elektrolumineszcens foszfor		
(30) 09/327,029 1999.06.07. US		
(74) dr. Köteles Zoltán, S.B.G. & K. Budapesti Nemzetközi Szabadalmi Iroda, Budapest		
(51) C03B 19/08 (2006.01)	(13) B1	
<i>B32B 3/26 (2006.01)</i>		
(11) 224.808	2006.01.02.	
(21) P 98 02622 (22) 1998.11.12.		
(40) 2004.11.29.		
(73) Hoffmann László 90%, Budapest (HU); Hoffmann Emma 10%, Pápa (HU)		
(72) Hoffmann László 40%, Budapest (HU); Rostás Rita 10%, Budapest (HU); dr. Jalsowszky István 20%, Budapest (HU); Hoffmann Emma 10%, Pápa (HU); dr. Fehér Jenő 15%, Budapest (HU); Fejér Zsolt 5%, Komárom (HU)		
(54) Eljárás, előnyösen hulladékanyagokból, zárt pórusszerkezetű szilikáthab előállítására és az eljárással előállított termék		
(74) dr. Jalsowszky Györgyné ügyvéd, Budapest		
(51) C03B 35/06 (2006.01)	(13) B1	
<i>B65B 43/04 (2006.01)</i>		
(11) 224.777	2005.12.12.	
(21) P 99 00839 (22) 1999.03.31.		
(40) 1999.12.28.		
(73) Owens-Brockway Glass Container, Inc., Toledo, Ohio (US)		
(72) Leidy, D. Wayne, Perrysburg, Ohio (US)		
(54) Eljárás üvegtartályok gyártósoron történő mozgatására		
(30) 09/055,512 1998.04.06. US		
(74) Erdély Péter, DANUBIA Szabadalmi és Védjegy Iroda Kft., Budapest		
(51) C07C 57/58 (2006.01)	(13) B1	
<i>A61K 31/20 (2006.01)</i>		
<i>A61P 5/50 (2006.01)</i>		
<i>C07C 53/15 (2006.01)</i>		
<i>C07C 57/03 (2006.01)</i>		
<i>C07C 255/19 (2006.01)</i>		
<i>C07C 323/50 (2006.01)</i>		
<i>C07C 317/44 (2006.01)</i>		
<i>C07C 57/18 (2006.01)</i>		
<i>C07C 57/30 (2006.01)</i>		
<i>C07C 57/50 (2006.01)</i>		
<i>C07C 57/52 (2006.01)</i>		
(11) 224.820	2006.01.05.	
(21) P 98 00381 (22) 1995.11.09.		
(65) T/77 627 (40) 1998.06.29.		
(73) Roche Diagnostics GmbH, Mannheim (DE)		

- (72) Pill, Johannes, Leimen (DE);
Freund, Peter, Ketsch (DE);
Voss, Edgar, Viernheim (DE)
- (54) **2,2-Diklór-alkánkarbonsavak, eljárás előállításukra és az ezeket tartalmazó gyógyszerkészítmények**
- (30) P 44 39 947.2 1994.11.09. DE
(86) PCT/EP 95/04413 (87) WO 96/15784
(74) ifj. Szentpéteri Ádám, S.B.G. & K. Budapesti Nemzetközi Szabadalmi Iroda, Budapest
-
- (51) *C07C 62/06 (2006.01)* (13) B1
C07C 59/147 (2006.01)
C07D 209/36 (2006.01)
- (11) **224.816** 2006.01.05.
(21) **P 99 01939** (22) 1999.06.10.
(40) 2001.03.28.
(73) Richter Gedeon Vegyészeti Gyár Rt., Budapest (HU)
- (72) Sánta Csaba 25%, Budapest (HU);
Mahó Sándor 23%, Budapest (HU);
dr. Tuba Zoltán 23%, Budapest (HU);
Szilágyi Gabriella 10%, Budapest (HU);
Bakcsi Erika 6%, Budapest (HU);
Széles János 5%, Budapest (HU);
Balogh Gábor 4%, Budapest (HU);
Brlík János 2%, Budapest (HU);
dr. Trischler Ferenc 2%, Budapest (HU)
- (54) **Eljárás szteránvázas A-nor-szeko-vegyületek előállítására, valamint szekoindoxilidénkarbonsav-származékok mint intermedierek**
- (74) Kőszegi Béla, Richter Gedeon Vegyészeti Gyár Rt., Budapest
-
- (51) *C07C 205/44 (2006.01)* (13) B1
C07C 201/12 (2006.01)
- (11) **224.821** 2006.01.05.
(21) **P 97 02258** (22) 1995.09.20.
(65) T/77 441 (40) 1998.04.28.
(73) Orion-Yhtymä Oy, Espoo (FI)
(72) Bäckström, Reijo Johannes, Helsinki (FI)
- (54) **Eljárás 3,4-dihidroxi-5-nitro-benzaldehid előállítására**
- (30) 9419274.7 1994.09.23. GB
(86) PCT/FI 95/00513 (87) WO 96/09274
(74) dr. Gárdonyi Zoltánné, DANUBIA Szabadalmi és Védjegy Iroda Kft., Budapest
-
- (51) *C07C 211/28 (2006.01)* (13) B1
A61K 31/135 (2006.01)
A61K 31/24 (2006.01)
C07C 215/64 (2006.01)
C07C 219/28 (2006.01)
C07C 217/74 (2006.01)
C07C 211/29 (2006.01)
A61P 29/02 (2006.01)
- (11) **224.819** 2006.01.05.
(21) **P 97 00574** (22) 1997.03.12.
(40) 1998.10.28.
(73) Grünenthal GmbH., Aachen (DE)
(72) dr. Friderichs, Elmar Josef, Stolberg (DE);
dr. Strassburger, Wolfgang Werner Alfred, Würselen (DE);
dr. Buschmann, Helmut Heinrich, Aachen (DE);
dr. Koegel, Babette-Yvonne, Langerwehe-Hamisch (DE)
- (54) **N,N-Dimetil-(3-aril-but-3-én)-amin-származékok, az ezeket tartalmazó gyógyszerkészítmények és eljárás előállításukra**
- (30) 196 09 847.5 1996.03.13. DE
(74) dr. Jalsovszky Györgyné ügyvéd, Budapest
-
- (51) *C07C 259/18 (2006.01)* (13) B1
A61K 31/155 (2006.01)
C07C 257/18 (2006.01)
C07C 271/64 (2006.01)
C07C 257/20 (2006.01)
- (11) **224.823** 2006.01.05.
(21) **P 97 00059** (22) 1995.06.03.
(65) T/77 220 (40) 1998.03.02.
(73) Boehringer Ingelheim KG, Ingelheim/Rhein (DE)
(72) dr. Schromm, Kurt, Ingelheim/Rhein (DE);
dr. Birke, Franz, Ingelheim/Rhein (DE);
dr. Fügner, Armin, Gau-Algesheim (DE);
dr. Heuer, Hubert, Schwabenheim (DE);
dr. Anderskewitz, Ralf, Bingen (DE);
dr. Renth, Ernst-Otto, Ingelheim/Rhein (DE);
dr. Meade, Christopher, Bingen (DE)
- (54) **Szubsztituált benzamidinek, eljárás előállításukra és ezeket tartalmazó gyógyszerkészítmények**
- (30) P 44 24 713.3 1994.07.13. DE
(86) PCT/EP 95/02112 (87) WO 96/02497
(74) Beliczay László, S.B.G. & K. Budapesti Nemzetközi Szabadalmi Iroda, Budapest
-
- (51) *C07C 271/28 (2006.01)* (13) B1
A61K 31/16 (2006.01)
A61K 31/44 (2006.01)
A61K 31/50 (2006.01)
C07D 213/64 (2006.01)
C07D 237/14 (2006.01)
A61P 7/00 (2006.01)
A61P 9/00 (2006.01)
C07C 235/40 (2006.01)
- (11) **224.822** 2006.01.05.
(21) **P 96 02466** (22) 1995.03.08.
(65) T/75 226 (40) 1997.04.28.
(73) Fujisawa Pharmaceutical Co. Ltd., Osaka (JP)
(72) Nagano, Masanobu, Hyogo (JP);
Tsubaki, Kazunori, Osaka (JP);
Taniguchi, Kiyoshi, Hyogo (JP);
Hattori, Kouji, Hyogo (JP);
Okitsu, Osamu, Hyogo (JP);
Tabuchi, Seiichiro, Hyogo (JP)
- (54) **Prostaglandin I2 agonista naftalinszármazékok, ilyen vegyületeket tartalmazó gyógyszerkészítmények és eljárás előállításukra**
- (30) 9404734.7 1994.03.10. GB
9407036.4 1994.04.08. GB
(86) PCT/JP 95/00373 (87) WO 95/24393
(74) ifj. Szentpéteri Ádám, S.B.G. & K. Budapesti Nemzetközi Szabadalmi Iroda, Budapest
-
- (51) *C07C 313/04 (2006.01)* (13) B1
C08F 2/22 (2006.01)
C09C 1/42 (2006.01)
C09D 9/00 (2006.01)
D06L 3/10 (2006.01)
D21C 9/10 (2006.01)
- (11) **224.829** 2006.01.06.
(21) **P 00 01322** (22) 1998.07.01.
(40) 2000.09.28.
(73) L. Brüggemann KG, Heilbronn (DE)
(72) Berghofer, Josef, Heilbronn (DE);
Rothmann, Harry, Daisbach (DE)
- (54) **Szulfinsavszármazékok, ezek előállítása és felhasználása**
- (30) 197 43 759.1 1997.10.02. DE

- (86) PCT/EP 98/04055 (87) WO 99/18067
(74) dr. Láng Tivadarné, S.B.G. & K. Szabadalmi Ügyvivői Iroda, Budapest
-
- (51) **C07D 405/14** (2006.01) (13) **B1**
A61K 31/495 (2006.01)
A61P 1/06 (2006.01)
C07D 417/12 (2006.01)
C07D 405/12 (2006.01)
(11) **224.813** 2006.01.05.
(21) **P 00 04492** (22) 1998.11.27.
(40) 2002.03.28.
(73) Janssen Pharmaceutica N.V., Beerse (BE)
(72) Wigerinck, Piet Tom Bert Paul, Beerse (BE);
Verschuere, Wim Gaston, Beerse (BE);
Schroven, Marc Francis Josephine, Beerse (BE);
de Bruyn, Marc Frans Leopold, Beerse (BE)
- (54) **Fundális relaxációs tulajdonságokkal rendelkező benzodioxán-, benzofurán- és benzopirán-származékok, eljárás előállításukra és az ezeket tartalmazó gyógyszerkészítmények**
(30) 97203808.7 1997.12.05. EP
(86) PCT/EP 98/07771 (87) WO 99/29687
(74) Kerény Judit, DANUBIA Szabadalmi és Védjegy Iroda Kft., Budapest
-
- (51) **C07D 409/06** (2006.01) (13) **B1**
A61K 31/4525 (2006.01)
A61K 31/4535 (2006.01)
A61P 25/16 (2006.01)
A61P 25/28 (2006.01)
A61P 37/00 (2006.01)
C07D 405/06 (2006.01)
(11) **224.815** 2006.01.05.
(21) **P 02 04394** (22) 2000.12.29.
(40) 2003.05.28.
(73) Sanofi-Aventis, Párizs (FR)
(72) Baroni, Marco, Vanzago (IT);
Bourrie, Bernard, Saint Gely du Fesc (FR);
Cardamone, Rosanna, Como (IT);
Casellas, Pierre, Montpellier (FR)
- (54) **Tetrahidropiridinek, eljárás előállításukra az ezeket tartalmazó gyógyászati készítmények és alkalmazásuk**
(30) 00/00113 2000.01.06. FR
(86) PCT/FR 00/03741 (87) WO 01/49684
(74) Mármárosi Tamásné, CHINOIN Gyógyszer és Vegyészeti Termékek Gyára Rt., Budapest
-
- (51) **C07D 417/04** (2006.01) (13) **B1**
A61K 31/496 (2006.01)
A61P 27/00 (2006.01)
A61P 35/00 (2006.01)
C07D 417/14 (2006.01)
C07D 241/04 (2006.01)
C07D 401/04 (2006.01)
(11) **224.812** 2006.01.05.
(21) **P 00 04357** (22) 1998.06.22.
(40) 2002.02.28.
(73) Janssen Pharmaceutica N.V., Beerse (BE)
(72) Stokbroekx, Raymond Antoine, Beerse (BE);
Ceusters, Marc André, Diest (BE);
van der Aa, Marcel Jozef Maria, Turnhout (BE);
Luyckx, Marcel Gerebermus Maria, Geel (BE);
Willems, Marc, Vosselaar (BE);
Tuman, Robert W., Chalfont, Pennsylvania (US)
- (54) **Angiogenézist gátló hatású 5-helyettesített-1,2,4-tiadiazolil-származékok, eljárás előállításukra és ezeket tartalmazó gyógyászati készítmények**
(30) 97201931.9 1997.06.24. EP
60/053,003 1997.07.10. US
(86) PCT/EP 98/04022 (87) WO 98/58919
(74) dr. Molnár István, DANUBIA Szabadalmi és Védjegy Iroda Kft., Budapest
-
- (51) **C07J 73/00** (2006.01) (13) **B1**
(11) **224.817** 2006.01.05.
(21) **P 99 01938** (22) 1999.06.10.
(40) 2001.03.28.
(73) Richter Gedeon Vegyészeti Gyár Rt., Budapest (HU)
(72) Sánta Csaba 25%, Budapest (HU);
Mahó Sándor 23%, Budapest (HU);
dr. Tuba Zoltán 23%, Budapest (HU);
Mester Tamás 8%, Budapest (HU);
Trompler Árpád 6%, Budapest (HU);
Széles János 5%, Budapest (HU);
dr. Lános Krisztina 4%, Budapest (HU);
Ferencziné dr. Fodor Katalin 3%, Budapest (HU);
dr. Horváth Péter 3%, Budapest (HU)
- (54) **Új eljárás 17béta-hidroxi-17alfa-metil-2-oxa-5alfa-androsztán-3-on előállítására és intermedierejére**
(74) Kőszegi Béla, Richter Gedeon Vegyészeti Gyár Rt., Budapest
-
- (51) **C12N 9/16** (2006.01) (13) **B1**
C11B 3/00 (2006.01)
C12N 9/18 (2006.01)
C12P 21/02 (2006.01)
C12N 1/15 (2006.01)
(11) **224.831** 2006.01.06.
(21) **P 99 01640** (22) 1998.01.08.
(40) 1999.08.30.
(73) AB Enzymes GmbH, Darmstadt (DE)
(72) Jungschaffer, Gerald, Alsbach-Hähnlein (DE);
Khanh, Quoc, Reichelsheim (DE);
Löffler, Fridolin, Bensheim (DE);
Schuster, Erwin, Bensheim-Auerbach (DE);
Sprössler, Bruno, Rossdorf (DE);
dr. Wolf, Sabine, Oetzberg (DE)
- (54) **Foszfopipáz aktivitású fehérje**
(30) 197 01 348.1 1997.01.16. DE
(86) PCT/EP 98/00081 (87) WO 98/31790
(74) Karácsonyi Béla, ADVOPATENT Szabadalmi Iroda, Budapest
-
- (51) **C12N 15/57** (2006.01) (13) **B1**
A61K 38/48 (2006.01)
A61K 48/00 (2006.01)
C12P 21/06 (2006.01)
C12N 9/68 (2006.01)
(11) **224.827** 2006.01.06.
(21) **P 99 03530** (22) 1997.05.05.
(40) 2000.02.28.
(73) Abbott Laboratories, Abbott Park, Illinois (US);
The Children's Medical Center Corporation, Boston, Massachusetts (US)
(72) Davidson, Donald J., Gurnee, Illinois (US);
Gubbins, Earl J., Libertyville, Illinois (US);
Wang, Jieyi, Gurnee, Illinois (US)
- (54) **Új antiangiogén peptidok, azokat kódoló polinukleotidok és eljárások angiogenezis gátlására**
(30) 08/832,087 1997.04.03. US
08/643,219 1996.05.03. US

(86) PCT/US 97/07700	(87) WO 97/41824	(30) 200 15 913.5	2000.09.13.	DE
(74) Török Ferenc, DANUBIA Szabadalmi és Védjegy Iroda Kft., Budapest		(86) PCT/EP 01/10505	(87) WO 02/23004	
		(74) dr. Markó József, DANUBIA Szabadalmi és Védjegy Iroda Kft., Budapest		
(51) C25D 11/02 (2006.01)	(13) B1	(51) E06B 9/02 (2006.01)		(13) B1
C09D 5/44 (2006.01)		(11) 224.806		2006.01.02.
C25D 11/06 (2006.01)		(21) P 03 01604 (22) 2003.06.05.		
C25D 11/20 (2006.01)		(40) 2005.01.28.		
C25D 13/08 (2006.01)		(73) Karl Achenbach GmbH & Co. KG., Saarbrücken (DE)		
(11) 224.809	2006.01.02.	(72) Gilges, Fred, Saarbrücken (DE); Parino, Jürgen, Bildstock (DE)		
(21) P 01 00550 (22) 1998.08.26.		(54) Tartószerkezet gördülő redőny redőnyszekrényéhez		
(40) 2001.06.28.		(30) 02 07756 2002.06.16. FR		
(73) Runge-Marchese, Jude, Lombard, Illinois (US)		(74) dr. Antalffy-Zsíros András, DANUBIA Szabadalmi és Védjegy Iroda Kft., Budapest		
(72) Runge-Marchese, Jude, Lombard, Illinois (US); McNallan, Michael, Oak Park, Illinois (US)				
(54) Eljárás kompozit film, fémes vagy szilícium alapanyagra történő eloxálására				
(30) 08/918,919 1997.08.27. US				
(86) PCT/US 98/17653 (87) WO 99/10565				
(74) Farkas Tamás, DANUBIA Szabadalmi és Védjegy Iroda Kft., Budapest				
		F – SZEKCIÓ		
		MECHANIKA, VILÁGÍTÁS, FŰTÉS		
E – SZEKCIÓ				
HELYHEZ KÖTÖTT LÉTESÍTMÉNYEK		(51) F16D 55/38 (2006.01)		(13) B1
		(11) 224.799		2005.12.27.
(51) E04H 3/14 (2006.01)	(13) B1	(21) P 01 00499 (22) 1998.12.04.		
(11) 224.805	2006.01.02.	(40) 2001.06.28.		
(21) P 03 01999 (22) 2003.06.30.		(73) BPW Bergische Achsen KG, Wiehl (DE)		
(40) 2005.01.28.		(72) Häussler, Harald, Friolzheim (DE); Pietsch, Helmut, Ditzingen (DE); Martin, Roland, Weissach (DE); Mertens, Carsten-Jörg, Aidlingen (DE); Grunwald, Artur, Wiehl (DE); Pehle, Michael, Leverkusen (DE); Klaas, Thomas, Reichshof (DE); Pittius, Reinhold, Wiehl (DE)		
(73) CÉH Tervező, Beruházó és Fővállalkozó Rt., Budapest (HU)		(54) Fékberendezés		
(72) Tóth Attila, Budapest (HU); Takács Ákos, Budapest (HU)		(30) 197 55 754.6 1997.12.16. DE 198 04 426.7 1998.02.05. DE		
(54) Sportsarnok és eljárás sportsarnok küzdőterének átalakítására		(86) PCT/EP 98/07895 (87) WO 99/31400		
(74) Farkas Tamás, DANUBIA Szabadalmi és Védjegy Iroda Kft., Budapest		(74) Mészárosné Dónusz Katalin, S.B.G. & K. Szabadalmi Ügyvivői Iroda, Budapest		
(51) E05B 49/00 (2006.01)	(13) B1	(51) F16F 9/05 (2006.01)		(13) B1
(11) 224.790	2005.12.27.	(11) 224.800		2005.12.27.
(21) P 03 00118 (22) 2001.03.09.		(21) P 01 03846 (22) 2000.06.23.		
(40) 2003.05.28.		(40) 2002.03.28.		
(73) Assa Abloy AB, Stockholm (SE)		(73) Carl Freudenberg KG, Weinheim (DE)		
(72) Lidén, Inge, Eskilstuna (SE); Norberg, Rolf, Täby (SE); Magnusson, Björn, Tumba (SE); Sivonen, Hannu, Marjovaara (FI); Brennecke, Gudrun, Berlin (DE); Chanel, Christophe, Berlin (DE); Krühn, Jürgen, Berlin (DE); Kikebusch, Bernd, Berlin (DE); Lefebvre, Arnaud, Troyes (FR)		(72) Németh József, Nyíregyháza (HU); Harsányi Zsolt, Nyíregyháza (HU); Kriston Zoltán, Nagykálló (HU); Szász Attila, Budapest (HU); Kiglics Gábor, Budapest (HU)		
(54) Eljárás zár és/vagy kulcs jellegű eszköz engedélyező programozására, zár és/vagy zárkulcs, valamint zár és zárkulcsrendszer		(54) Légrugó-elrendezés		
(30) 0000795-5 2000.03.10. SE		(30) 199 31 198.6 1999.07.07. DE		
(86) PCT/SE 01/00501 (87) WO 01/66888		(86) PCT/DE 00/02035 (87) WO 01/04509		
(74) Szuhai Elemér, DANUBIA Szabadalmi és Védjegy Iroda Kft., Budapest		(74) Weichinger András, DANUBIA Szabadalmi és Védjegy Iroda Kft., Budapest		
(51) E06B 3/667 (2006.01)	(13) B1	(51) F21V 8/00 (2006.01)		(13) B1
(11) 224.804	2006.01.02.	G02B 1/04 (2006.01)		
(21) P 03 00463 (22) 2001.09.12.		G02B 6/02 (2006.01)		
(40) 2003.07.28.		(11) 224.774		2005.12.12.
(73) (72) Kronenberg, Max, Solingen (DE)		(21) P 00 03701 (22) 1997.08.19.		
(54) Kapcsolódóm üreges profilokhoz		(40) 2001.02.28.		
		(73) Kostron Oy, Hämeenkyrö (FI)		
		(72) Hongisto, Aatto, Sasi (FI); Parhankangas, Seppo, Kyröskoski (FI)		

(54) Hajlékony fénykibocsátó kábel	(51) <i>G02B 6/00</i> (2006.01)	(13) B1
(30) 963236 1996.08.19. FI	(11) <i>G08B 13/18</i> (2006.01)	2005.12.12.
964075 1996.10.11. FI	(21) P 02 03629 (22) 2002.10.25.	
(86) PCT/FI 97/00483 (87) WO 98/08024	(40) 2004.05.28.	
(74) dr. Köteles Zoltán, S.B.G. & K. Budapesti Nemzetközi Szabadalmi Iroda, Budapest	(73) ADEPTUM Korlátolt Felelősségű Társaság, Budapest (HU); Vig Zoltán, Budapest (HU)	
	(72) Vig Zoltán, Budapest (HU)	
(51) <i>F24J 3/08</i> (2006.01)	(13) B1	
(11) 224.770	2005.12.12.	
(21) P 99 02380 (22) 1999.07.15.	(54) Javított tulajdonságú biztonsági záróeszköz	
(40) 2001.12.28.	(74) Rónaszéki Tibor szabadalmi ügyvivő, Budapest	
(73) (72) Kovács Sándor, Szeged (HU)		
(54) Eljárás és berendezés geoenergia hasznosítására	(51) <i>G03B 35/10</i> (2006.01)	(13) B1
	(11) 224.784	2005.12.27.
	(21) P 00 02881 (22) 2000.07.25.	
	(40) 2002.04.29.	
	(73) (72) dr. Szabó István, Budapest (HU)	
	(54) Eljárás és berendezés digitális sztereokép létrehozására és megjelenítésére	
	(74) Varga Tamás Péter, Budapest	
G – SZEKCIÓ		
FIZIKA		
(51) <i>G01B 7/004</i> (2006.01)	(13) B1	
(11) 224.803	2005.12.27.	
(21) P 99 04469 (22) 1999.12.02.	(51) <i>G03F 7/00</i> (2006.01)	(13) B1
(40) 2001.11.28.	(11) 224.772	2005.12.12.
(73) (72) dr. Juhász András, Miskolc (HU)	(21) P 99 02402 (22) 1999.07.20.	
(54) Eljárás ismert geometriájú testek méreteinek gyors meghatározására	(40) 2001.06.28.	
(74) Faber Miklós, ADVOPATENT Szabadalmi és Védjegy Iroda, Budapest	(73) Maurer Electronics GmbH, München (DE)	
	(72) Maurer, Thomas, München (DE); dr. Renz, Walter, Seefeld-Drössling (DE)	
	(54) Eljárás kép sugárzás útján sugárzásérzékeny anyagba való begravírozására, különösen lézergravírozásra	
	(30) 98113513.0 1998.07.20. EP	
	(74) Antalfy-Zsíros András, DANUBIA Szabadalmi és Védjegy Iroda Kft., Budapest	
(51) <i>G01D 15/06</i> (2006.01)	(13) B1	
(11) 224.768	2005.12.12.	
(21) P 01 05341 (22) 2001.12.14.	(51) <i>G06F 9/46</i> (2006.01)	(13) B1
(40) 2003.07.28.	(11) 224.787	2005.12.27.
(73) (72) Bujdosó János, Budapest (HU)	(21) P 01 04250 (22) 1999.10.08.	
(54) Előrefizetés rendszer és eljárás ilyen rendszer működtetésére	(40) 2002.02.28.	
	(73) International Business Machines Corp., Armonk, New York (US)	
	(72) Jordan, Kevin Michael, Briarcliff Manor, New York (US); Wu, Kun-Lung, Yorktown Heights, New York (US); Yu, Philip Shi-Lung, Chappaqua, New York (US)	
	(54) Együttműködő cache szerverek terheléskiegyenlítése	
	(30) 09/169,223 1998.10.09. US	
	(86) PCT/GB 99/03360 (87) WO 00/22526	
	(74) dr. Köteles Zoltán, S.B.G. & K. Budapesti Nemzetközi Szabadalmi Iroda, Budapest	
(51) <i>G01N 21/00</i> (2006.01)	(13) B1	
(11) 224.773	2005.12.12.	
(21) P 99 04541 (22) 1999.12.09.	(51) <i>G06F 15/80</i> (2006.01)	(13) B1
(40) 2002.02.28.	(11) 224.788	2005.12.27.
(73) MTA Műszaki Fizikai és Anyagtudományi Kutató Intézet, Budapest (HU)	(21) P 02 00463 (22) 2002.02.07.	
(72) Hámori András, Budapest (HU)	(40) 2003.11.28.	
(54) Eljárás vékonyréteg, előnyösen fotoreziszt réteg fizikai paramétereinek meghatározására hullámvezetési paraméterek mérésével	(73) Enigma Software Rt., Budaörs (HU)	
(74) Szabó Zsolt, DANUBIA Szabadalmi és Védjegy Iroda Kft., Budapest	(72) Inotay Balázs 50%, Budaörs (HU); Fükő László 6%, Taktaharkány (HU); Hadik Barkóczy Bárok 8%, Érd (HU); Kapitány András 6%, Budapest (HU); Kárpáti Péter 6%, Budapest (HU); Kokovai Ferenc 8%, Budapest (HU); Lipcsei Gábor 6%, Szolnok (HU); Parragh Gábor 10%, Budajenő (HU)	
(51) <i>G01N 30/72</i> (2006.01)	(13) B1	
(11) 224.767	2005.12.12.	
(21) P 02 01537 (22) 2002.05.08.	(54) Architektúra kiterjedt ügyfélkörben végrehajtható bankkártyás fizetési tranzakciók egyszerűsített hardver igényű lebonyolításához, tranzakciós terminálegység, bővített funkciók	
(40) 2003.12.29.		
(73) (72) dr. Hárs György, Budapest (HU)		
(54) Folyamatos ionkibocsátású repülési idő tömegspektrométer és eljárás különböző tömeg/töltés viszonyú ionok áramának szelektív meghatározására		

SIM-kártya, valamint eljárások megszemélyesítésre és tranzakciók lebonyolítására		(40) 2004.01.28.	
(74) dr. Köteles Zoltán, S.B.G. & K. Budapesti Nemzetközi Szabadalmi Iroda, Budapest		(73) Sidetrack Technologies Inc., Winnipeg, Manitoba (CA)	
<hr/>		(72) Walker, Robert, Winnipeg, Manitoba (CA); Caruk, Bradley, Winnipeg, Manitoba (CA)	
(51) G06F 17/00 (2006.01)	(13) B1	(54) Mozgó járműből szemlélt mozgóképes rendszer	
(11) H04H 3/00 (2006.01)		(30) 2,314,281 2000.07.06. CA	
(11) 224.797	2005.12.27.	(86) PCT/CA 01/00999 (87) WO 02/05251	
(21) P 02 03105 (22) 2002.09.18.		(74) dr. Asbóth Domokos, Dr. Asbóth dr. Biczai & Társa Ügyvédi és Szabadalmi Iroda, Budapest	
(40) 2004.11.29.		<hr/>	
(73) MEDIATECH Média- és Kábeltechnológia Kft., Budapest (HU)		(51) G11B 20/14 (2006.01)	(13) B1
(72) Nacs Tibor, Kiskunhalas (HU); Vaczkó Károly, Magyarbányhegyes (HU)		(11) H03M 5/14 (2006.01)	
(54) Csomagkapcsolt multimédiás rendszer, valamint adó- és vevőoldali berendezés a rendszerhez		(11) 224.766	2006.01.03.
(74) Lantos Mihály, DANUBIA Szabadalmi és Védjegy Iroda Kft., Budapest		(21) P 01 02778 (22) 1999.07.01.	
<hr/>		(40) 2001.12.28.	
(51) G06K 7/08 (2006.01)	(13) B1	(73) International Business Machines Corp., Armonk, New York (US)	
(11) 224.765	2005.12.12.	(72) Hassner, Martin Aureliano, Mountain View, Kalifornia (US); Heise, Nyles, San Jose, Kalifornia (US); Hirt, Walter, Wettswil (CH); Trager, Barry Marshall, Yorktown Heights, New York (US)	
(21) P 98 01126 (22) 1996.08.12.		(54) Eljárás és berendezés bináris sorozatok invertálható hozzáférése 2/3 arányú (1,K) futáshossz-korlátozottan kódolt sorozatokhoz maximális átmeneti sűrűséggel	
(40) 1998.08.28.		(30) 09/115,530 1998.07.13. US	
(73) WYNID Technologies, Clapiers (FR)		(86) PCT/GB 99/02078 (87) WO 00/03392	
(72) Trial, Francois, Saint Aunes (FR); Welmant, Bernard, Grand Combe (FR)		(74) Mák András, S.B.G. & K. Budapesti Nemzetközi Szabadalmi Iroda, Budapest	
(54) Készülék csekkék, különösen banki azonosítószámot tartalmazó sáv olvasásához		<hr/>	
(30) 95/09862 1995.08.11. FR		(51) G11B 20/18 (2006.01)	(13) B1
(86) PCT/FR 96/01277 (87) WO 97/07477		(11) 224.792	2005.12.27.
(74) dr. Köteles Zoltán, S.B.G. & K. Szabadalmi Ügyvivői Iroda, Budapest		(21) P 01 03944 (22) 2000.07.05.	
<hr/>		(40) 2002.03.28.	
(51) G06K 19/07 (2006.01)	(13) B1	(73) Koninklijke Philips Electronics N.V., Eindhoven (NL)	
(11) G06K 19/077 (2006.01)		(72) Stek, Aalbert, Eindhoven (NL); van Woudenberg, Roel, Eindhoven (NL)	
(11) G06K 19/18 (2006.01)	2005.12.27.	(54) Berendezés információhordozó letapogatásához és információhordozó	
(21) P 01 02802 (22) 1999.07.05.		(30) 99202286.3 1999.07.13. EP	
(40) 2001.11.28.		(86) PCT/EP 00/06372 (87) WO 01/04895	
(73) Deutsche Telekom AG., Bonn (DE)		(74) dr. Köteles Zoltán, S.B.G. & K. Budapesti Nemzetközi Szabadalmi Iroda, Budapest	
(72) Hebbecker, Werner, Nürnberg (DE)		<hr/>	
(54) Elektronikus azonosítási jegy		(51) G21C 15/24 (2006.01)	(13) B1
(30) 198 34 515.1 1998.07.31. DE		(11) 224.776	2005.12.12.
(86) PCT/EP 99/04658 (87) WO 00/08597		(21) P 99 03572 (22) 1999.10.13.	
(74) Kovári György, ADVOPATENT Szabadalmi és Védjegy Iroda, Budapest		(40) 2001.06.28.	
<hr/>		(73) Mitsubishi Heavy Industries, Ltd., Tokió (JP)	
(51) G06K 19/077 (2006.01)	(13) B1	(72) Izumi, Hajime, Takasago, Hyogo-ken (JP); Nakajima, Makoto, Kobe, Hyogo-ken (JP); Kurimura, Chikara, Kobe, Hyogo-ken (JP); Tsutsui, Takehiko, Kobe, Hyogo-ken (JP); Kubo, Noboru, Kobe, Hyogo-ken (JP); Kurihara, Mikio, Tokió (JP); Ichikawa, Toshio, Tokió (JP)	
(11) 224.786	2005.12.27.	(54) Reaktorburók atomreaktorhoz	
(21) P 03 00375 (22) 2001.04.11.		(30) 10-320751 1998.11.11. JP	
(40) 2003.06.30.		(74) Szabó Zsolt, DANUBIA Szabadalmi és Védjegy Iroda Kft., Budapest	
(73) NagralD S.A., La Chaux-de-Fonds (CH)		<hr/>	
(72) Droz, Francois, La Chaux-de-Fonds (CH)		H – SZEKCIÓ	
(54) Elektronikus címke		VILLAMOSSÁG	
(30) 0772/00 2000.04.18. CH		<hr/>	
(30) 2145/00 2000.11.03. CH		(51) H01J 9/22 (2006.01)	(13) B1
(86) PCT/IB 01/00607 (87) WO 01/80173		(11) 224.779	2005.12.27.
(74) dr. Harangozó Gábor, DANUBIA Szabadalmi és Védjegy Iroda Kft., Budapest		(21) P 03 03348 (22) 2001.07.05.	
<hr/>		(40) 2001.07.05.	
(51) G09F 19/22 (2006.01)	(13) B1		
(11) 224.779	2005.12.27.		
(21) P 03 03348 (22) 2001.07.05.			

B05D 1/00 (2006.01)		(51) H02H 3/00 (2006.01)	(13) B1
B05D 7/22 (2006.01)		H05K 1/16 (2006.01)	
C03C 17/00 (2006.01)		(11) 224.782	2005.12.27.
(11) 224.802	2005.12.27.	(21) P 00 02378 (22) 2000.06.22.	
(21) P 00 03708 (22) 1998.05.13.		(40) 2001.02.28.	
(40) 2001.02.28.		(73) General Electric Co., Schenectady, New York (US)	
(73) Patent-Treuhand-Gesellschaft für elektrische Glühlampen mbH., München (DE)		(72) Criniti, Joseph, New Britain, Connecticut (US); Larranaga, Javier Ignacio, Bristol, Connecticut (US); Wambolt, Lee Anne, Colchester, Connecticut (US); Messerli, Alan Joseph, Bristol, Connecticut (US)	
(72) Peter, Arnold, Kissing (DE)		(54) Eljárás és berendezés áramkörök kiválasztására több áramkört tartalmazó nyomtatott áramköri kártyán és eljárás kiválasztott ellenállás egy részének nyomtatott áramköri kártyán levő áramkörből történő eltávolítására	
(54) Eljárás és berendezés lámpaburák előállítására		(30) 09/344,753 1999.06.25. US	
(30) 197 24 362.2 1997.06.10. DE		(74) Harangozó Gábor, DANUBIA Szabadalmi és Védjegy Iroda Kft., Budapest	
(86) PCT/DE 98/01330 (87) WO 98/57346			
(74) Mák András, S.B.G. & K. Szabadalmi Ügyvivői Iroda, Budapest			
(51) H01L 31/048 (2006.01)	(13) B1		
(11) 224.783	2005.12.27.		
(21) P 00 03801 (22) 1999.06.30.		(51) H02P 6/08 (2006.01)	(13) B1
(40) 2001.02.28.		H02P 6/20 (2006.01)	
(73) Isovolta-Österreichische Isolierstoffwerke Aktiengesellschaft, Wiener Neudorf (AT); Fraunhofer-Gesellschaft zur Förderung der angewandten Forschung e.V., München (DE)		(11) 224.775	2005.12.12.
(72) Plessing, Albert, Brunn (AT); Langowski, Horst-Christian, Zolling (DE); Moosheimer, Ulrich, Hohenkammer (DE)		(21) P 01 01835 (22) 2000.03.27.	
(54) Eljárás fényelektromos modul rétegelt szerkezetként való előállítására		(40) 2001.09.28.	
(30) 98112319.3 1998.07.03. EP		(73) General Electric Co., Schenectady, New York (US)	
(86) PCT/EP 99/04505 (87) WO 00/02257		(72) Hollenbeck, Robert Keith, Fort Wayne, Indiana (US)	
(74) Kis Kovács Ferencné, DANUBIA Szabadalmi és Védjegy Iroda Kft., Budapest		(54) Villamos motor	
		(30) 09/276,276 1999.03.25. US	
		(86) PCT/US 00/08041 (87) WO 00/57544	
		(74) Szuhai Elemér, DANUBIA Szabadalmi és Védjegy Iroda Kft., Budapest	
(51) H01Q 17/00 (2006.01)	(13) B1	(51) H03M 13/23 (2006.01)	(13) B1
H01P 1/22 (2006.01)		H04L 1/00 (2006.01)	
(11) 224.780	2005.12.27.	(11) 224.796	2005.12.27.
(21) P 02 01803 (22) 2002.05.29.		(21) P 01 04174 (22) 1999.11.19.	
(40) 2004.01.28.		(40) 2002.02.28.	
(73) T-Network Kft., Budapest (HU)		(73) Siemens Aktiengesellschaft, München (DE)	
(72) Tatár Sándor 30%, Budapest (HU); Meng József 25%, Szentendre (HU); Bartha Ferenc 25%, Budapest (HU); Kocsis Lajos 10%, Budapest (HU); Rátky Géza 10%, Budapest (HU)		(72) Hagenauer, Joachim, Seefeld (DE); Hindelang, Thomas, München (DE); Oestreich, Stefan, Holzkirchen (DE); Xu, Wen, Unterhaching (DE)	
(54) Abszorber falazat rádióhullámok csillapítására		(54) Eljárás és berendezés bázisállomás és előfizetői állomás csatornákódolására GSM rendszerhez	
(74) dr. Vitéz Bátor ügyvéd, Budapest		(30) 198 53 443.4 1998.11.19. DE	
		(86) PCT/DE 99/03698 (87) WO 00/31880	
		(74) Mák András, S.B.G. & K. Budapesti Nemzetközi Szabadalmi Iroda, Budapest	
(51) H02G 3/00 (2006.01)	(13) B1	(51) H04H 9/00 (2006.01)	(13) B1
(11) 224.781	2005.12.27.	(11) 224.785	2005.12.27.
(21) P 00 02128 (22) 2000.06.02.		(21) P 03 00034 (22) 2001.11.27.	
(40) 2001.02.28.		(40) 2003.05.28.	
(73) Legrand, Limoges (FR); Legrand SNC, Limoges (FR)		(73) VIACCESS, Párizs (FR)	
(72) Delage, Jean-Christophe, Limoges (FR); Jardinier, Emmanuel, Saint-Yriex Sous Aix (FR)		(72) Giroux, Pascal, Saint-Cyr-l'Ecole (FR)	
(54) Készülékdoboz elektromos készülékekhez az alkotórészeit összekötő elemmel		(54) Eljárás televíziós műsorszórással továbbított vagy televíziós vevőkészülék dekóderébe integrált interaktív alkalmazások látogatottságának mérésére	
(30) 99 06986 1999.06.03. FR		(30) 00/16308 2000.12.14. FR	
(74) dr. Bokor Tamás, S.B.G. & K Budapesti Nemzetközi Szabadalmi Iroda, Budapest		(86) PCT/FR 01/03745 (87) WO 02/49246	
		(74) Sipos József, DANUBIA Szabadalmi és Védjegy Iroda Kft., Budapest	

(51) <i>H04L 12/28</i> (2006.01) <i>H04L 1/16</i> (2006.01) <i>H04L 12/56</i> (2006.01)	(13) B1	(40) 2003.06.30. (73) NAGRAVISION S.A., Cheseaux-sur-Lausanne (CH) (72) Goeke, Maxime, Borex (CH); Bertholet, Patrick, Lausanne (CH)
(11) 224.793	2005.12.27.	(54) Televíziós programokat kezelő rendszer
(21) P 01 03013 (22) 1999.07.06. (40) 2001.12.28. (73) International Business Machines Corp., Armonk, New York (US) (72) McKay, Danny, Toronto, Ontario (CA); Baker, Murray, North York, Ontario (CA); Sinha, Rupam, Scarborough, Ontario (CA); Jean, Nelson, Tornhill, Ontario (CA); Wong, Daniel, Scarborough, Ontario (CA)		(30) 0740/00 2000.04.14. CH (86) PCT/IB 01/00605 (87) WO 01/80552 (74) dr. Harangozó Gábor, DANUBIA Szabadalmi és Védjegy Iroda Kft., Budapest
(54) Eljárás és berendezés közeghozzáférés-protokollt használó hálózatban több állomás közötti kommunikáció biztosítására		(51) <i>H04Q 7/32</i> (2006.01) (13) B1 <i>H04M 1/72</i> (2006.01)
(30) 2,243,218 1998.07.14. CA (86) PCT/GB 99/02169 (87) WO 00/04677 (74) dr. Köteles Zoltán, S.B.G. & K. Budapesti Nemzetközi Szabadalmi Iroda, Budapest		(11) 224.794 2005.12.27. (21) P 01 00646 (22) 1998.12.10. (40) 2001.05.28. (73) Robert Bosch GmbH., Stuttgart (DE) (72) Moeller, Stephan, Hannover (DE); Murgas, Hans, Königstein (DE)
		(54) Eljárás távközlési végkészülék üzemeltetésére, valamint távközlési végkészülék
(51) <i>H04L 29/06</i> (2006.01) (13) B1 <i>G06F 9/455</i> (2006.01) <i>H04N 7/24</i> (2006.01) <i>H04N 7/52</i> (2006.01) <i>H04L 12/18</i> (2006.01)	2005.12.27.	(30) 197 55 049.5 1997.12.11. DE (86) PCT/DE 98/03634 (87) WO 99/30422 (74) Mák András, S.B.G. & K. Budapesti Nemzetközi Szabadalmi Iroda, Budapest
(11) 224.795		
(21) P 02 02806 (22) 2000.09.14. (40) 2002.12.28. (73) NagraCard S.A., Cheseaux/Lausanne (CH) (72) Nicolas, Christophe, Préverenges (CH); Hill, Michael John, Coppet (CH)		(51) <i>H04Q 7/38</i> (2006.01) (13) B1 (11) 224.791 2005.12.27. (21) P 03 00735 (22) 2001.08.09. (40) 2003.10.28. (73) T-Mobile Deutschland GmbH, Bonn (DE) (72) Reemtsma, Jan-Hinnerk, Bonn (DE)
(54) Eljárás és rendszer láncolt adatbázis-kezelő üzenetek továbbítására		(54) Eljárás digitális mobil kommunikációs hálózat előfizetői SIM-kártyáinak egyszerűsített cseréjére
(30) 1713/99 1999.09.17. CH (86) PCT/IB 00/01301 (87) WO 01/22684 (74) dr. Antalffy-Zsíros András, DANUBIA Szabadalmi és Védjegy Iroda Kft., Budapest		(30) 100 39 861.8 2000.08.10. DE (86) PCT/DE 01/02953 (87) WO 02/13564 (74) Mák András, S.B.G. & K. Szabadalmi Ügyvivői Iroda, Budapest
(51) <i>H04N 5/445</i> (2006.01) (13) B1 (11) 224.789 2005.12.27. (21) P 03 00446 (22) 2001.04.11.		

A rovatban meghirdetett szabadalmak száma: 68 db.

Nyomtatásban megjelent szabadalmi leírások

- | | |
|---|--|
| (11) 224.435
(54) Benzodiazepin-származékok, eljárás előállításukra, alkalmazásukra és ezeket tartalmazó gyógyászati készítmények | (11) 224.508
(54) Rezgőkör-elrendezés többfázisú elosztóhálózaton történő, központi hangfrekvenciás vezérléshez |
| (11) 224.438
(54) Benzodiazepin-származékok, eljárás előállításukra, alkalmazásuk és ezeket tartalmazó gyógyászati készítmények | (11) 224.509
(54) Hőenergia-számláló termooszloppal |
| (11) 224.494
(54) A pepszin felszabadulását gátló peptidek és e vegyületeket tartalmazó gyógyszerkészítmények | (11) 224.510
(54) Tolózár folyadék áramlásának szabályozására |
| (11) 224.495
(54) Eljárás 2-(aril-oxi)-4-klór-piridin-származékok előállítására | (11) 224.511
(54) Többutas szelep egészségügyi szerelvényekhez |
| (11) 224.497
(54) Új eljárás szildenafil előállítására és a felhasznált új köztitermékek | (11) 224.512
(54) Eljárás lemezanyagból kötegelt vasmagok előállítására |
| (11) 224.498
(54) Optikai adattároló rendszer, továbbá optikai adattároló lemez | (11) 224.513
(54) A hepatitis C vírus tipizálásának módszerei és a módszerben használatos reagensek |
| (11) 224.499
(54) Extinkciós elven működő optikai füstjelző, és eljárás a füstjelző hőmérséklet-ingadozásának kompenzálására | (11) 224.514
(54) Alumínium-foszfátra adszorbeált konjugált poliszacharid antigént tartalmazó vakcinakompozíciók |
| (11) 224.500
(54) Berendezés és eljárás tartályok vizsgálatára | (11) 224.515
(54) Működtetőszerkezet, főként eltolható falú vagy tetejű tehervagonokhoz |
| (11) 224.501
(54) Eljárás és berendezés szájnyílással rendelkező tartály vizsgálatára | (11) 224.516
(54) Keverőcsaptelep-kartus |
| (11) 224.502
(54) Univerzális radioaktív sugárzás-mérő műszer és eljárás, valamint rendszertechnikai elrendezés méréshatárának kiterjesztésére | (11) 224.517
(54) Készülék nyomásálló csökkentés előállítására |
| (11) 224.503
(54) Többrétegű optikai információhordozó | (11) 224.518
(54) Összekötő szerkezet |
| (11) 224.504
(54) Rádiófrekvenciás rezonálócímke és eljárás ilyen címke gyártására | (11) 224.519
(54) Címkeadagoló fej műanyagfúvó, öntés közben címkéző rendszerhez |
| (11) 224.505
(54) Tiszta hangú szubjektív audiometriai mérési eljárás iskolaérettnél fiatalabb személyek hallásának mérésére, és a mérési eljárás kivitelezésére szolgáló audiométerkészülék | (11) 224.520
(54) Eljárás acéllemez gyártására, továbbá acéllemez |
| (11) 224.506
(54) Biztonsági dokumentum, eljárás annak előállítására, továbbá biztonsági elem és eljárás annak előállítására | (11) 224.521
(54) Alkoxilezett alifás aminok, ilyen aminokat tartalmazó tisztítókompozíciók és eljárás mészlerakodás gátlására |
| (11) 224.507
(54) Csőfűtő egység villamos dohányzó készülékhez, és eljárás a csőfűtőegység előállítására | (11) 224.522
(54) Eljárás polimerizációs reaktorokban bevonatként használható lerakódásgátló anyag előállítására, valamint az eljárással előállított termék |
| | (11) 224.523
(54) Szerves iniciátorok és telítetlen monomerek polimerizációjában való alkalmazásuk |

(11) 224.524 (54) Javítófolt gumiabroncsokhoz	(11) 224.543 (54) Csempe és eljárás annak előállítására
(11) 224.525 (54) Szuszpenzió formájú fungicid készítmény és alkalmazása	(11) 224.544 (54) Eljárás, szórófej és berendezés folyékony olvasztószer stationer kijuttatására
(11) 224.526 (54) Eljárás dózisforma előállítására és az előállított termék	(11) 224.545 (54) Eljárás épületek alapozó talaja teherbíró képességének növelésére
(11) 224.527 (54) Vizes szuszpenziós peszticid készítmény és alkalmazása	(11) 224.546 (54) Árusítópavilon
(11) 224.528 (54) Többszörös gyógyszer-rezisztencia moduláló hatású kondenzált imidazolszármazékok	(11) 224.547 (54) Eljárás dioxo-tiazolidin-származékok előállítására
(11) 224.529 (54) Eljárás adrenalin előállítására	(11) 224.548 (54) Tiazolidinszármazékok és ezeket tartalmazó gyógyszerkészítmények, valamint eljárás előállításukra
(11) 224.530 (54) Eljárás 2-(2-metil-fenil)-3-metoxi-akrilsav-metil-észter előállítására	(11) 224.549 (54) Adheziós receptor antagonisták, az ezeket tartalmazó gyógyszerkészítmények és eljárás előállításukra
(11) 224.531 (54) Eljárás karbonsav-kloridok előállítására	(11) 224.550 (54) Fibrinogén előállítása transzgén állatokban
(11) 224.532 (54) RÓZA fajtanevű étkezési amarant (<i>Amaranthus moleros</i> L.)	(11) 224.551 (54) Eljárás porbevonatok előállítására
(11) 224.533 (54) Eljárás friss libamáj szeleteléshez történő előkészítésére	(11) 224.552 (54) Termikusan stabil, színezett, nem pasztell árnyalatú, hőre keményedő szilikon, elasztomer készítmény
(11) 224.534 (54) Tartós, töltelékeny, száraz hentesáru és eljárás az előállítására	(11) 224.553 (54) Átésterjesztési eljárás klorofill- és bakterioklorofill C-133, C-173 diészterek előállítására
(11) 224.535 (54) Eljárás fluorozott metilbenzil-alkohol előállítására	(11) 224.554 (54) Eljárás AlMn-szalag vagy lemez előállítására és az eljárással előállított szalag vagy lemez
(11) 224.536 (54) Vasúti kocsi szerelt gyomirtó berendezés kapcsolási elrendezése, és eljárás a berendezéssel történő gyomirtásra	(11) 224.555 (54) Sajtolószerszám, továbbá eljárás sajtolószerszám előállítására és eljárás termék sajtolására
(11) 224.537 (54) Borotválkozásnál, szőrtelenítésnél használható szőrpuhító és bőrkímélő hatású kozmetikai készítmény	(11) 224.556 (54) Hengertest, valamint henger folyamatos öntőgéphez, továbbá folyamatos öntőgép, és eljárás folyamatos öntőgép hengerének hűtésére
(11) 224.538 (54) Gyűjtőcsomagolás bonbonok csomagolásához, valamint árusító automata alkalmazása	(11) 224.557 (54) Foszfán(oka)t és krománszármazéko(ka)t tartalmazó elegyek, valamint eljárás polimerek stabilizálására
(11) 224.539 (54) Bevonatformáló berendezés és eljárás	(11) 224.558 (54) Eljárás rekombináns adenovírusok tisztítására
(11) 224.540 (54) Többféle fogászati artikulátorokban vagy okklúdorokban alkalmazható fogászati modelleket rögzítő készülék	(11) 224.559 (54) Zár táskákhoz és hasonlókhöz
(11) 224.541 (54) Szálerősítésű kerámiatest, eljárás annak előállítására, továbbá fektárcsa, és eljárás annak előállítására	(11) 224.560 (54) Fém szorítóbilincs szorítócsavarral
(11) 224.542 (54) Kétlépéses eljárás falazatok víztaszító impregnálására	

(11) 224.561	(11) 224.566
(54) Hengerrár cserélhető zárhengerrel	(54) Berendezés egy résznek egy extrudált profilon történő rögzítésére
<hr/>	
(11) 224.562	(11) 224.567
(54) Forgó zárhenger és ezekből álló zárrendszer biztonsági zárhoz, valamint az ehhez tartozó kulcs	(54) Ajtókitámasztó elrendezés
<hr/>	
(11) 224.563	(11) 224.568
(54) Ütközőeszköz	(54) Deformálható lövedék, főleg kézi lőfegyverekhez
<hr/>	
(11) 224.564	(11) 224.569
(54) Szolenoid működtetésű zárszerkezet	(54) Eljárás kaucsukporok folyamatos előállítására, és berendezés az eljárás kivitelezésére
<hr/>	
(11) 224.565	(11) 224.570
(54) Ajtózár	(54) Új fehérjék és eljárások a fehérjék előállítására

A rovat 78 db közlést tartalmaz.

Szabadalmi oltalom megszűnése és újra érvénybe helyezése

Ideiglenes szabadalmi oltalom megszűnése elutasítás miatt	FC4A	
(11) T/75 965 (21) P 96 03540 (54) Szubsztituált alkil-diamin-származékok, az azokat tartalmazó tachykinin antagonistá hatású gyógyszerek és eljárás a vegyületek előállítására és alkalmazásuk	(21) P 00 01937 (54) Új vegyületek, eljárás előállításukra és alkalmazásuk nukleinsavak sejtekbe való bevitelére	
(21) P 00 03024 (54) Eljárás nitro-guanidin-származékok előállítására és az új kiindulási vegyületek	(21) P 00 01952 (54) Diagnosztikai eszköz belső testrészek, különösen daganatok kontúrjainak érzékelésére és kijelzésére	
(21) P 01 01971 (54) Eljárás hőszigetelő építőanyag előállítására vízjég segítségével	(21) P 00 02060 (54) Keret plakátok vagy hasonlók elhelyezésére	
(21) P 02 02378 (54) Felületaktívanyag-keverék, ezt tartalmazó emulzió, strukturált felületaktív kompozíció és detergens kompozíció	(21) P 00 02248 (54) Tabletták és eljárás tabletták előállítására	
(21) P 98 01294 (54) Hidroximsavszármazékok alkalmazása fényvédő hatású kozmetikai készítményben	(21) P 00 03958 (54) Eljárás 4-aril-piperidinek előállítására és az eljárásban alkalmazott intermedierek	
(21) P 98 02851 (54) Kerámia és üveg együttes alkalmazása Tiffany-technikával	(21) P 01 01435 (54) Lövedéktest, eljárás alkalmazására és felhasználása	
(21) P 99 02727 (54) Felületvíz-elvezető készülék	(21) P 01 01732 (54) Eljárás karotinok extrahálására karotintartalmú anyagokból	
A rovat 7 db közlést tartalmaz.	(21) P 01 01757 (54) Nitrogéntartalmú heterociklusos vegyületek fluor-alkoxi-benzil-amino-származékainak gyógyászati alkalmazásai	
Ideiglenes szabadalmi oltalom megszűnése díjfizetés hiányában	FD9A	(21) P 01 01840 (54) Korlumara fajtanevű rózsa (Rosa L.)
(11) T/62 797 (21) P 92 04138 (54) Eljárás szenvedélybetegségek és függőség kezelésére alkalmas pirido-piridazin-származékokat tartalmazó gyógyszerkészítmények előállítására	(21) P 01 01841 (54) Korvenlig fajtanevű rózsa (Rosa L.)	
(11) T/74 165 (21) P 95 03190 (54) D-vitamin amidszármazékok, előállításuk és ezeket tartalmazó gyógyszerkészítmények	(21) P 01 01842 (54) Korturek fajtanevű, hibrid tearózsa (Rosa L.)	
(11) T/74 870 (21) P 95 03357 (54) Eljárás 1-fenil-alkanon 5-HT4 receptor ligandumok és ezeket tartalmazó gyógyászati készítmények előállítására	(21) P 01 01858 (54) Eljárás talajokban és hasonló összetett rendszerekben lezajló, hosszú idejű folyamatok jellemzőinek meghatározására	
(21) P 00 01477 (54) Kalcitonin receptorhoz kötődő peptidok	(21) P 01 01876 (54) Adagolóberendezés	
(21) P 00 01835 (54) Táblás stratégiai játék	(21) P 01 01918 (54) Eljárás tetszőleges olajjal és/vagy nehézfémekkel szennyezett textilra, veszélyes hulladékok ártalmatlanítására, és a környezetre veszélytelen hőszigetelő anyag, melyet ezen eljárás eredményez, ill. az ehhez alkalmas berendezés	
	(21) P 01 02059 (54) Egyéni tisztálkodó készítmény	

(21) P 01 02137 (54) AQUILA fajtanevű, lila színű gerbera (<i>Gerbera Jamesonii</i> H. Bolus ex Hook.)	(21) P 02 01242 (54) Antikoaguláns hatású szubsztituált policiklusos aril- és heteroaril-pirimidinon és triazinonvegyületek és ezeket tartalmazó gyógyszerkészítmények
(21) P 01 02202 (54) Piperidin P anyag antagonistát tartalmazó mikroemulziós elő-koncentrátumok	(21) P 02 01333 (54) Anti-Fas antitestet tartalmazó gyógyászati készítmény
(21) P 01 02240 (54) Indigoid biszindolszármazékok alkalmazása ciklinfüggő kinázok gátlására szolgáló gyógyszer előállítására	(21) P 02 01401 (54) Eljárás peszticid hatóanyagok köztitermékeinek előállítására
(21) P 01 02268 (54) Tartó használati tárgyakhoz	(21) P 02 01467 (54) Eljárás oxiranol-epotilonok olefines epotilonokká való redukciójára
(21) P 01 02272 (54) Növekedéshormon-elválasztást fokozó vegyületek alkalmazása gyomor-bél mozgás stimulálására	(21) P 02 01507 (54) Vezetőszerkezet fiókhöz
(21) P 01 02285 (54) Készítmény mikrobák megtapadásának meggátlására	(21) P 02 01509 (54) Többrétegű koextrudált PVB-fólia biztonsági üvegekhez
(21) P 01 02382 (54) Ömledékragasztó többrétegű társított üvegtábla szélének tömítésére	(21) P 02 01542 (54) Eljárás neutrofil kemotaxis kezelésére vagy gátlására MEK inhibitorok alkalmazásával
(21) P 01 02477 (54) VLA-4 függő sejtadhézió nempeptid inhibitorainak felhasználása gyulladássos, autoimmun és légzési betegségek kezelésére és a vegyületeket tartalmazó gyógyszerkészítmények	(21) P 02 01585 (54) Szerkezet, húzóbovdennel működtetett eszközök működésének szabályozására
(21) P 01 02514 (54) Sejtburjánzás gátló hatású pirido-pirimidin- és pirimido-pirimidin-származékok és ezeket tartalmazó gyógyszerkészítmények	(21) P 02 01678 (54) Lefejthető, biaxiálisan orientált, transzparens, többrétegű poliolefin fólia, eljárás előállítására és alkalmazás
(21) P 01 02519 (54) Nikkel- és bórtartalmú bevonókészítmények	(21) P 02 01685 (54) Kamrás keringtető elgőzölögtető
(21) P 01 02730 (54) <i>Neisseria meningitidis</i> antigén tulajdonságú polipeptidek, megfelelő polinuklotidok és védelmet nyújtó ellenanyagok	(21) P 02 01720 (54) Szorongás és depresszió kezelésére szolgáló kombinált készítmények és alkalmazásuk
(21) P 01 02751 (54) Eljárás a bőrön mikrobák megtapadásának meggátlására	(21) P 02 01722 (54) Gyógyászati készítmények alkoholizmus és alkoholfüggőség kezelésére
(21) P 01 02854 (54) (Ciano-imino)-kinoxalin-származékok, eljárás az előállításukra, a vegyületeket tartalmazó gyógyászati készítmények és alkalmazásuk	(21) P 02 01798 (54) A kristályos (2-benzhidril-1-azabicyklo[2.2.2]okt-3-il)- (5-izopropil-2-(metoxi-benzil)-amin-citrát polimorf változatai, mint NK-1 receptorantagonisták, eljárás előállításukra, azokat tartalmazó gyógyszerkészítmények és alkalmazásuk
(21) P 02 00306 (54) Eljárás adszorbens előállítására, az adszorbens termék és ennek alkalmazása	(21) P 02 01840 (54) Talpelem hídpillér alaptest készítésére és eljárás hídpillérek alaptestből és vasbeton cölöpelemekből egységesen kialakított mélytömbalapjának építésére mederben
(21) P 02 00877 (54) Fecskendő és eljárás fecskendőhenger működtetésére szolgáló fecskendő működtetésére	(21) P 02 01945 (54) Eszköz és rendszer vezérelt rugalmas alakváltozások megvalósítására
(21) P 02 01225 (54) 4,5,6,7-tetrahidroindazol-származékok, eljárás előállításukra és tumorelleses szerekként történő felhasználásuk	(21) P 02 01947 (54) Nyúlásmérő eszköz nagy nyúlások mérésére

(21) P 02 01996 (54) A koagulációs kaszkádot szelektíven gátló szubsztituált policiklusos aril- és heteroaril piridonok és alkalmazásuk	(21) P 03 02010 (54) Helyettesített 1-aminoalkil-laktámok, és felhasználásuk mint muszkarin receptor antagonisták, a vegyületek előállítása és az ezeket tartalmazó gyógyszerkészítmények
(21) P 02 02070 (54) Az amlodipin és az atorvasztatin közös sója és az azt tartalmazó gyógyászati készítmény	(21) P 03 02015 (54) Helyettesített 1-aminoalkil-laktámok és felhasználásuk muszkarin receptor antagonistaként
(21) P 02 02191 (54) A koagulációs kaszkád szelektív gátlására alkalmas helyettesített policiklusos aril- és heteroaril-pirazinonok, valamint az ezeket tartalmazó gyógyszerkészítmények	(21) P 03 02073 (54) Fenil-glicin-származékok
(21) P 03 00596 (54) Amorf toraszemid módosulat, eljárás az előállítására, alkalmazása és ezt tartalmazó gyógyszerkészítmények	(21) P 03 02119 (54) Baculovírus vektorok alkalmazása a génterápiában
(21) P 03 00794 (54) Védő- és/vagy díszítőszőnyeg, különösen gépjármű felszerelésére	(21) P 03 02121 (54) {[[(Biciklil- vagy heterobiciklil-metil)-szulfonil]-alkil]-csoporttal szubsztituált N-hidroxi-formamidok, eljárás előállításukra, intermedierek és a vegyületeket tartalmazó gyógyszerkészítmények
(21) P 03 01056 (54) Tű orvosi műszerhez és ilyen tüvel ellátott orvosi műszer	(21) P 03 02222 (54) Cigarettaellenőrző berendezés
(21) P 03 01424 (54) Javított stabilitású folyékony vizes készítmények	(21) P 03 02224 (54) Kozmetikai célokra alkalmazható, kis víztartalmú, stabil emulziók
(21) P 03 01494 (54) Egy dekoratív megjelenést eredményező padlóburkolat előállítására vonatkozó eljárás	(21) P 03 02255 (54) Szulfonamid származékok, ezeket tartalmazó gyógyszerkészítmények és alkalmazásuk
(21) P 03 01528 (54) Lábbal hajtható kerek hobbi- vagy/és sporteszköz, valamint ahhoz használható segédszerkezet	(21) P 03 02276 (54) Bikalutamidot és tamoxifent tartalmazó gyógyszerkombináció anti-androgén és anti-ösztrogén hatás előidézésére
(21) P 03 01658 (54) Készítmények és eljárások bakteriális fertőzések kezelésére és megelőzésére	(21) P 03 02299 (54) Rekombináns glikopeptidek glikozilezési mintázatának in vitro módosítása
(21) P 03 01782 (54) Eljárás üvegréteg kialakítására tűzálló felületen	(21) P 03 02361 (54) Eljárás enantiomerekben gazdag észterek és alkoholok előállítására
(21) P 03 01835 (54) Kationos diagnosztikai, képalkotó és terápiás ágensek, aktivált vaszkuláris helyekkel asszociálódva	(21) P 03 02405 (54) Új benzofuránszármazékok
(21) P 03 01873 (54) Gyógyszerkészítmény légzési nehézségek kezelésére	(21) P 03 02409 (54) Új mosólap
(21) P 03 01934 (54) Eljárás főzőedény gyártására és ilyen eljárással előállított főzőedény	(21) P 03 02424 (54) Pozicionáló berendezés optikai hullámvezető és szintetikus anyagból készült hüvely lézeres hegesztéséhez
(21) P 03 01972 (54) Fentanilszerű szerkezetű opioidot és ketamint tartalmazó hatóanyag-kombináció és ezt tartalmazó gyógyszerkészítmény	(21) P 03 02473 (54) Új benzotiofénszármazékok
(21) P 03 01976 (54) Eljárás és berendezés termények, különösen gyümölcsök feldolgozására, valamint napkollektor, előszárító berendezés, örlő- és utószárító berendezés és klimatizáló berendezés	(21) P 03 02504 (54) Peptid-deformiláz inhibitorok alkalmazása bakteriálisfertőzések kezelésére
	(21) P 03 02505 (54) Peptid-deformiláz inhibitor hatású vegyületek és alkalmazásuk bakteriális fertőzések kezelésére

(21) P 03 02506 (54) Retinaeszköz stimuláló elektródegységgel és földelő ellenelektrod-egységgel, valamint eljárás az alkalmazására	(21) P 04 00975 (54) 4-[Fenil-(4-piperinilidén)-metil]-benzamid-származékok és alkalmazásuk, eljárás az előállításukra és ezeket tartalmazó gyógyszerkészítmények
(21) P 03 02548 (54) G-fehérje-jeltovábbítás szabad regulátorának szerkezete, valamint eljárások agonisták és antagonisták azonosítására a szerkezet alkalmazásával	(21) P 04 02366 (54) Csontegyesítő csigolyahorgony-rendszer kapcsolóelemmel
(21) P 03 02824 (54) Vakcinakészítmények	(21) P 05 00013 (54) Infúziós rendszer
(21) P 03 02830 (54) Transzdermális gyógyszerkészítmény	(21) P 05 00132 (54) Formázóegység lezárt csomagolások lap alakú csomagolóanyagból lévő, önthető élelmiszertermékkel töltött tömlőből való előállítására
(21) P 03 02931 (54) Eljárás állattartó telepek hígtrágyájának kezelésére	(21) P 05 00138 (54) Heterogyűrűvel helyettesített 2-(4-fenoxi)pirimidinszármazékok és ezekkel rokon vegyületek mint nátriumcsatorna-gátlók idegsejt-károsodás és neurodegeneratív állapotok kezelésére
(21) P 03 03090 (54) Szikvízpalack-talpszerkezet	(21) P 05 00140 (54) Édes és sós, mikrohullámmal pattogtatható kukoricakészítmények és ezeket tartalmazó elrendezések
(21) P 03 03092 (54) Biztosítóbetét szikvízpalackhoz	(21) P 05 00171 (54) Porckorongprotézis vagy porckorongmag-protézis
(21) P 03 03743 (54) Berendezés és eljárás kötött szemcsés anyag visszanyerő kezelésére	(21) P 96 01176 (54) Adhéziós receptor antagonisták amidinszármazékok, az ezeket tartalmazó gyógyszerkészítmények és eljárás előállításukra
(21) P 03 03794 (54) Eljárás és adalékkompozíció dízelmotorok poliaromás szénhidrogén (PAH) emissziójának és poliklórozott dibenzo-p-dioxin/dibenzofurán (PCDD/PCDF) vegyületcsalád emissziójának csökkentésére	(21) P 96 01328 (54) 4-(Aril-amino-metilén)-2,4-dihidro-pirazol-3-on-származékok és ezeket tartalmazó gyógyszerkészítmények
(21) P 03 03971 (54) Osztómiás eszköz	(21) P 97 00948 (54) Citoplazmatikus hím steril Brassica oleracea növény és eljárás ilyen növény előállítására
(21) P 03 04018 (54) Elrendezés folyékony vagy szilárd energiahordozó anyagok energiájának egyéb energiává történő átalakításához	(21) P 98 02499 (54) (R)-(Z)-1-azabicyclo[2.2.1]heptán-3-on,O-[3-(3-metoxi-fenil)-2-propinil]-oxim-maleát
(21) P 03 04050 (54) Módosított FVII az ARDS kezelésre	(21) P 99 00682 (54) Mikro kapszulázott tejsavbaktérium orvosi alkalmazásra
(21) P 04 00008 (54) Eljárások és készítmények emamektin előállítására	(21) P 99 00883 (54) Helyettesített kinoxalin 2,3-dion származékok aminosav származékai, mint glutamát receptor antagonisták vegyületek
(21) P 04 00022 (54) Albizzia miriofilla kéregkivonatot tartalmazó szájon át alkalmazható készítmények	(21) P 99 01346 (54) Deltap62 polipeptid és variánsai, ezeket kódoló nukleinsav-szekvenciák és felhasználásuk
(21) P 04 00029 (54) Obstruktív légúti megbetegedések kezelésére szolgáló adenosin A2a receptor agonista és antikolinerg hatóanyag-kombináció és ezt tartalmazó gyógyszerkészítmény	(21) P 99 01646 (54) Másodlagos alumíniumgyártásból származó felaprított sósalak alkalmazása útfelület-szóróanyagként és eljárás útfelület-szóróanyag előállítására
(21) P 04 00324 (54) Szénhidrátszármazékok, eljárás az előállításukra és ezeket tartalmazó gyógyszerkészítmények.	(21) P 99 01721 (54) Anyagtekercs, eljárás az anyagtekercs előállítására, valamint berendezés az eljárás foganatosítására
(21) P 04 00825 (54) Eljárás amorf cilastatin nátrium előállítására	

(21) P 99 01728
(54) Eljárás zöldhályog és isémiás recehártya-bántalom kezelésére 1,4-helyettesített piperazinszármazékok felhasználásával

(21) P 99 02134
(54) Hajtogatottlap-adagoló

(21) P 99 02881
(54) Szilikon gélyanyagot tartalmazó kozmetikai krémkészítmény

A rovat 121 db közlést tartalmaz.

**Ideiglenes szabadalmi oltalom megszűnése
lemondás vagy lemondottnak tekintés miatt FA9A**

(21) P 00 04548
(54) Eljárás vízhatlanító és impregnáló termék előállítására, valamint termék és eljárás szilárd építőanyagok felületének vízhatlanítására és impregnálására

(21) P 00 04910
(54) Javított tapadóképességű többkomponensű struktúrák

(21) P 01 00189
(54) Axiális golyóscsapágy

(21) P 01 02954
(54) Módosított felületű töltőanyagok papír enyvezéséhez

(21) P 01 05268
(54) Injektálóberendezés

(21) P 02 03985
(54) Gyógyászati készítmény felhasználása mellékhatás csökkentésére

(21) P 02 04317
(54) Eljárás gyors kivitelezésű, egyhéjú előtétfalas vagy OSB me-revítésű, illetve kéthéjú előtétfalas külső falszerkezetű, fa-vázaz, könnyűszerkezetes épületek előállítására, valamint elő-tétfalas külső falszerkezetek

(21) P 02 04395
(54) Új eljárás latanoproszt előállítására

(21) P 02 04575
(54) Elektromechanikus szerkezet bovdennel működtetett szerkezetek védelmére

(21) P 03 00521
(54) Lemezttest bordás hűtésű lemezelt állórészű villamos forgógép

(21) P 03 01170
(54) Védőtető közutakhoz

(21) P 03 01383
(54) Taxisofőrök elleni orvtámadásokat elhárító légszákok alkalmazá-sa

(21) P 03 01530
(54) Mérési eljárás adatátviteli képesség meghatározására

(21) P 03 02003
(54) Il-8 receptor antagonisták és ezeket tartalmazó gyógyszerkészít-mények

(21) P 03 02184
(54) Folyadékúgár-hőszivattyús berendezés segéd munkaközeg köz-vetett hőátadásával

(21) P 03 02218
(54) Hüvelyzáró higiénés eszköz nőknek

(21) P 03 02462
(54) Oldható feketekávé

(21) P 03 02620
(54) Új cukorbetegség-ellenes kombinációs gyógyszerkészítmények és eljárás ezek előállítására

(21) P 03 02712
(54) A sovány, édes tejsavó alkalmazása alapvető táplálékként az egészségügyben, közegészségügyben és a közétkeztetésben

(21) P 03 02729
(54) Sebészeti protézisegység

(21) P 03 02782
(54) Friss sajt és gesztenyeanyagú, ízesített, bevonatos desszert termécsalád és eljárás annak előállítására

(21) P 03 02833
(54) Étkezési sókészítmény

(21) P 03 02839
(54) Gyomorredukciós eszköz

(21) P 03 03017
(54) Építőlap ároképítéshez

(21) P 03 03229
(54) Eljárás és berendezés labdajátékokban résztvevő sportolók tel-jesítőképességének és sportteljesítményének mérésére és értéke-lésére

(21) P 03 03230
(54) Eljárás polidiszperz anyagok szemcseméret-eloszlásának vizsgá-latára

(21) P 03 03671
(54) Vasúti és villamos sínek hűtése

(21) P 03 03745
(54) Palack és a palacknyakon reteszkötéssel rögzített adapter és/vagy zárókupak kombinációja

(21) P 03 04005
(54) Többszintű kódolt rádiófrekvenciás elsöbbségi áthaladást biztosí-tó rendszer

(21) P 04 00727
(54) Megszakító kioldószerkezet

(21) P 04 01537	(11) 206.105	(21) 1995/87
(54) Tiohidantoin-származékok, eljárás előállításukra, ezeket tartalmazó gyógyszerkészítmények és alkalmazásuk gyógyszerkészítmények előállítására	(54) Eljárás 5-aril-alkil-4-alkoxi-2(5H)-furanon-származékok és ezeket hatóanyagként tartalmazó gyógyszerkészítmények előállítására	
(21) P 04 01588	(11) 206.237	(21) 2635/90
(54) Rákellenes és proliferáció elleni hatású indeno[1,2-c] pirazol-4-on-származékok és ezeket tartalmazó gyógyszerkészítmények	(54) Kiskun 90 fajtanévű, beltenyésztett kukoricatörzs	
(21) P 04 02316	(11) 206.238	(21) 2636/90
(54) Sok perforációval ellátott kollagén film	(54) Kiskun 29 fajtanévű, beltenyésztett kukoricatörzs	
(21) P 98 02005	(11) 206.239	(21) 2637/90
(54) Nátrium/hidrogén-csere inhibitorok alkalmazása különböző anyagok által a szívre gyakorolt nem kívánt hatások csökkentésére alkalmas gyógyszerkészítmények előállítására	(54) Kiskun 41 fajtanévű, beltenyésztett kukoricatörzs	
(21) P 98 03015	(11) 206.240	(21) 2638/90
(54) Új eljárás dofetilid előállítására, közbenső termékei és eljárás azok előállítására	(54) Kiskun 40 fajtanévű, beltenyésztett kukoricatörzs	
(21) P 99 02824	(11) 207.893	(21) 3103/90
(54) T-Sejt-szelektív interleukin-4-agonisták	(54) Berendezés gőzöknek áramló gázokból történő lekondenzáltatására és leválasztására	
(21) P 99 04691	(11) 209.265	(21) 2242/87
(54) Nafta tartományban lévő forrasi hőmérsékletű szénhidrogének javítására szolgáló katalizátorkészítmény	(54) Mozgatható kerékabroncs-vulkanizáló egység	
	(11) 209.536	(21) 1636/91
	(54) Kapcsolási elrendezés szervojelekre szuperonálódott zavaró nagyfrekvenciás jelösszetevő elnyomására	
A rovat 37 db közlést tartalmaz.	(11) 212.251	(21) P 93 01535
	(54) Színstabil, fehér zománc gyártására alkalmas zománccsirt	
Végleges szabadalmi oltalom megszűnése díjfizetés hiányában	(11) 212.354	(21) P 95 01277
MM4A	(54) Eljárás és kapcsolási elrendezés elektromechanikus, közvetlen vezérlésű távbeszélő központoknál hívásadat gyűjtésére	
(11) 196.062	(21) 2057/86	
(54) Eljárás karboxi-pirazin-4-oxid-származékok előállítására	(11) 213.441	(21) P 93 00277
(11) 198.405	(21) 3119/86	(54) Elrendezés és eljárás teljesítményerősítő telítődésének mérésére és szabályozására
(54) Eljárás és berendezés hidraulikus osztályozásra	(11) 213.587	(21) 1700/91
(11) 201.085	(21) 2613/88	(54) Felfűvások fejőtömlő és fejőszerkezet
(54) Eljárás foszfortartalmú vegyületek és ezeket hatóanyagként tartalmazó gyógyszerkészítmények előállítására	(11) 213.593	(21) P 93 00279
(11) 202.878	(21) 3268/90	(54) Kapcsolási elrendezés és eljárás teljesítményerősítő szabályozására
(54) Eljárás sziloxi-foszfinil-karbonsav-észterek előállítására	(11) 213.640	(21) P 95 03364
(11) 204.315	(21) 2199/89	(54) Halogénmentes hajtógázokkal előállított hablemezek és eljárás előállításukra
(54) Eljárás és lazító-mosatófej víztermelő kutak tisztításához	(11) 214.176	(21) P 95 03234
(11) 205.125	(21) 2614/88	(54) Biztosítóeszköz kézitargonca rögzítésére
(54) Eljárás foszfortartalmú vegyületek az ezeket tartalmazó gyógyszerkészítmények előállítására	(11) 214.185	(21) P 94 01320
(11) 205.923	(21) 2488/89	(54) Eljárás és berendezés dohányipari termékek előállítására, valamint az így előállított dohányipari termék
(54) Eljárás aril- és heteroaril-piperazinil-karboxamidok és ilyen vegyületeket hatóanyagként tartalmazó gyógyászati készítmények előállítására	(11) 214.336	(21) P 92 03649
(11) 206.010	(21) 1571/91	(54) Eljárás nimeszulid béta-ciklodextrinnel képzett zárványvegyületei és hatóanyagként ezeket tartalmazó gyógyszerkészítmények előállítására
(54) Kétmotollás rendrakó		

(11) 214.738 (54) Eljárás új antibakteriális vegyületek előállítására	(21) P 92 01526	(11) 217.417 (54) Eljárás dictyostelid expressziós vektor előállítására, továbbá az azzal történő fehérjetermeltetésre	(21) P 93 00098
(11) 215.089 (54) Eljárás enantioszelektív oxazaborolidin katalizátorok előállítására és alkalmazására	(21) P 93 01395	(11) 217.510 (54) Méhen belüli fogamzásgátló eszköz	(21) P 97 00873
(11) 215.229 (54) Ízeltlábúak és fonalféreg irtására alkalmas készítmények, és eljárás a hatóanyagként alkalmazott 1-aril-imidazolok előállítására és a készítmények alkalmazására	(21) 2672/90	(11) 217.645 (54) 2-Ciano-1,3-dion-származékok, eljárás előállításukra, hatóanyagként ezeket tartalmazó herbicid készítmények, és eljárás a gyomnövények növekedésének szabályozására ezen vegyületek alkalmazásával	(21) P 94 01520
(11) 215.357 (54) Berendezés használt víz újrahasznosítására	(21) P 94 01600	(11) 218.389 (54) GK 109 fajtanévű, generatív típusú beltenyésztett kukoricavonal (Zea mays L.)	(21) P 96 01308
(11) 215.370 (54) Eljárás közbenső háromdimenziós textíliát tartalmazó összetett struktúra előállítására, az eljárással előállított struktúra, valamint berendezés a struktúra előállításához	(21) P 93 03336	(11) 218.641 (54) Kábelkarmantyú	(21) P 96 03180
(11) 215.617 (54) Eljárás belső égésű motor levegőfelvételének szabályozására	(21) 3082/90	(11) 218.860 (54) Szűrőburkolat folyadék szilárd résztől való különválasztására szolgáló prések drénezőelemére	(21) P 95 03492
(11) 215.716 (54) Üdítő hatású, tárolható, szénsavas italkészítmény, és eljárás előállítására	(21) P 95 01491	(11) 219.090 (54) Eszköz azonosítójel alakzatának megállapítására	(21) P 95 01394
(11) 215.721 (54) Berendezés mozgó váltórésznek végállásokban való reteszelésére	(21) P 95 01431	(11) 219.141 (54) Vizes, szerkezeti felületaktív készítmény és mosószerkészítmény	(21) P 94 01436
(11) 216.070 (54) Eljárás 8-hidroxikínolinok előállítására	(21) P 96 01393	(11) 219.163 (54) GK 108 fajtanévű, nagy termőképességet örökítő, beltenyésztett kukoricavonal (Zea mays L.)	(21) P 96 01391
(11) 216.300 (54) Elektrolitikus cella, és eljárás proteinek és peptidek jelölésére	(21) P 93 02925	(11) 219.241 (54) Amidszármazékok, előállításuk, intermedierjeik és az amidszármazékokat tartalmazó gyógyászati készítmények	(21) P 96 03103
(11) 216.436 (54) Veronika fajtanévű, nagy szemtermő képességű és szárazanyag-hozamú kukoricahibrid (Zea mays L.)	(21) P 96 01270	(11) 219.308 (54) Eljárás tartályok és csőrendszerek belső felületeinek bevonására kicsapatásos módszer alkalmazásával	(21) P 94 03305
(11) 216.622 (54) Vizsgálati eljárás Herpes simplex proteázt gátló anyagok meghatározására	(21) P 92 01723	(11) 219.682 (54) Módosított VII faktor	(21) P 95 03312
(11) 216.764 (54) Kaszálógépj	(21) P 93 01302	(11) 219.723 (54) Állítható magasságú csigolyatestpótlás	(21) P 98 01916
(11) 216.847 (54) Eljárás és berendezés vérösszetétel-paraméterek gyors noninvazív meghatározására	(21) P 95 01512	(11) 219.768 (54) Citokintermelést kiváltó uretánok és karbamidok	(21) P 94 01444
(11) 216.940 (54) Nagy befogadóképességű kocsiszekrény gépjárműhöz, főleg alacsony padlójú városi/elővárosi autóbushoz	(21) P 94 01619	(11) 219.912 (54) LHRH-Antagonista hatású decapeptid-vegyületek, és eljárás előállításukra	(21) P 93 03324
(11) 217.364 (54) Kettős kamrájú buborécsomagolás	(21) P 95 03391	(11) 219.967 (54) Összetett, nemszövött anyag, eljárás ennek előállítására és alkalmazása abszorbeáló egészségügyi termékekben	(21) P 95 03342
(11) 217.414 (54) Szinterelt, kombinált csiszolószemcsék és eljárás előállításukra	(21) P 93 01582	(11) 220.889 (54) IS 34312 fajtanévű, beltenyésztett napraforgóvonal (Helianthus annuus L.)	(21) P 97 00895
(11) 217.416 (54) Szinterelt csiszolószemcse-kombináció és eljárás előállítására	(21) P 93 01583		

(11) 221.002	(21) P 98 01027
(54) Új lézerfestékek, eljárás azok előállítására és alkalmazására	
(11) 221.437	(21) P 99 01767
(54) Kombinált falfestő/tapétázó/felületmosó készülék	
(11) 221.462	(21) P 98 01533
(54) Étkezési zsírtermék és ebben alkalmazható átészterezett zsír	
(11) 221.540	(21) P 97 01323
(54) Tárcsa, különösen tömörítőtárcsa	
(11) 221.543	(21) P 97 01853
(54) 5-Lipoxigenáz inhibitor hatású azolszármazékok és a vegyületeket tartalmazó gyógyászati készítmények	
(11) 221.680	(21) P 96 03452
(54) Hidrofób hatóanyagot és pezsgőrendszert tartalmazó gyógyászati készítmény és eljárás előállítására	
(11) 221.876	(21) P 00 00713
(54) Kéziszerszám támasztókkal és reteszelőszerkezettel, valamint eljárás annak alkalmazására	
(11) 222.086	(21) P 00 02190
(54) Eljárás lágy-félig kemény szerkezetű poliuretánhabok előállítására	
(11) 222.095	(21) P 02 01697
(54) Berendezés és eljárás többvezetékes kábelkötegrendszer előállítására	
(11) 222.151	(21) P 99 01644
(54) Meggyengült tűzfalak megerősítésére és a stabilitás helyreállítására szolgáló eljárás	
(11) 222.216	(21) P 99 01763
(54) Munkahenger	
(11) 222.667	(21) P 99 00013
(54) Eljárás és berendezés pépek hatékony kimosására	
(11) 222.679	(21) P 01 02170
(54) Berendezés ütések, lökések csillapítására, különösen bútorajtókhoz vagy fiókokhoz	
(11) 222.844	(21) P 00 03868
(54) Egység koxszlerakódás-gátló anyag oldatának szénhidrogén-pirrolizáló csökemencébe fecskendezésére	
(11) 222.974	(21) P 02 04171
(54) Eljárás vízgőzt tartalmazó gáz hűtve szárítására, valamint hűtve szárító berendezés	
(11) 222.999	(21) P 01 02467
(54) Futómű sínen futó járműhöz	
(11) 223.428	(21) P 99 03038
(54) Eljárás késztermék, mint műbőr vagy hasonló termékek előállítására	
(11) 223.650	(21) P 99 02153
(54) Híd stabilizátorral, és eljárás híd stabilizálására	

(11) 223.700	(21) P 00 03339
(54) Folyadékkihűtéssel ellátott villamos gép	
(11) 223.884	(21) P 01 01975
(54) Eljárás és kapcsolási elrendezés félhullámú röntgenberendezések anódtranszformátorának szekunder tekercsében levő parazita áramkörök rezgési hajlamának teljesítményvesztés-mentes mérséklésére	
(11) 223.917	(21) P 02 01748
(54) Eljárás és elrendezés telefonkábel-beázás okozta hibahelyének távolból történő meghatározására	
(11) 223.972	(21) P 97 00893
(54) Arthropodicid hatású (+/-)-1-(1-but-2-inil-oxi/-etil)-3,4-dime-toxi-benzol (+) optikai izomerje, előállítása, hatóanyagként a vegyületet tartalmazó készítmény és alkalmazása	
(11) 223.980	(21) P 01 02083
(54) Akusztikus felületelem és panel	
(11) 224.112	(21) P 02 01458
(54) Könyvszerkezetes építőelem	
(11) 224.549	(21) P 94 01274
(54) Adhézions receptor antagonisták, az ezeket tartalmazó gyógyszerkészítmények és eljárás előállításukra	

A rovat 85 db közlést tartalmaz.

Szabadalmi oltalom újra érvénybe helyezése		NF4A
(11) 203.035	(21) 1952/88	
(54) Készítmény bőrfelületek – elsősorban kéz bőr – szerves oldószerrel, zsírokkal és olajokkal szembeni ideiglenes védelmére		
(11) 221.491	(21) P 97 00919	
(54) Rádióelektronikus vagyonszámjelző- és helymeghatározó eljárás és elrendezés		
(11) 223.604	(21) P 99 02017	
(54) Aminosav- és hidroxisavszármazékokkal szubsztituált benzamindinszármazékok és antikoagulánsokként történő alkalmazásuk		
(11) 224.079	(21) P 00 02637	
(54) Számítógéppel vezérelt szélessávú adó-vevő rendszer		
(11) 224.379	(21) P 03 02799	
(54) Biztosító készülék egy dugaszolócsonkhoz részére		
(21) P 00 01356		
(54) Kén-dioxid-megkötő por tüztérben történő kén-dioxid-megkötésre		
(21) P 00 02121		
(54) Eljárás flurbiprofen gyógyszerkészítmény előállítására		
(21) P 01 01124		
(54) Oldalra húzható tetőcsomagtartó		
(21) P 01 01163		
(54) Szerelőállvány		

(21) P 01 03981
(54) Masszázsra szolgáló vibrátor fájdalmak és kínok enyhítésére

(21) P 02 00119
(54) Szulfamátó-hidroxámsav metalloproteáz inhibitor

(21) P 02 01163
(54) Eljárás hallókészülékek hangolt vibrációmentes összeszerelésére

(21) P 02 01383
(54) Eljárás zöld dióból készült szeszes ital előállítására, valamint zölddió-ital

(21) P 04 01622
(54) Gélesítőcukrok és ezek előállítását szolgáló eljárások

(21) P 04 02042
(54) Eljárás kettő vagy több komponensből álló textilárak elválasztásához

(21) P 04 02506
(54) FBPáz inhibitorok és inzulinérzékenység-fokozók kombinációja diabétesz kezelésére

(21) P 97 02403
(54) Eljárás vírusellenes proteáz inhibitorok intermedierjeinek előállítására

A rovat 17 db közlést tartalmaz.

**Szabadalmi oltalom megszűnését megállapító
határozat visszavonása**

RH9A

(11) 213.870 (21) P 95 01507
(54) GYSZ 37 fajtanévű, beltenyésztett kukoricavonal (*Zea mays* L.)

(21) P 02 00929
(54) Tiazolidindionszármazék és alkalmazása antidiabetikumként és eljárás az előállítására

A rovat 2 db közlést tartalmaz.

Vegyes szabadalmi közlemények

Jogutódlás	GB9A
(11) 210.247 (21) 2692/89 (73) Gebrüder Klöcker GmbH, Borken-Weseke (DE) (74) DANUBIA Szabadalmi és Védjegy Iroda Kft., Budapest	(74) ADVOPATENT Szabadalmi Iroda, Budapest
(11) 214.534 (21) P 94 03627 (73) SZATELIT-ROV Korlátolt Felelősségű Társaság, Miskolc (HU) (74) Rónaszéki Tibor, Budapest	(21) P 00 00285 (71) FCI, Versailles (FR) (74) Kereszty Marcell, Gödölle, Kékes, Mészáros & Szabó Szabadalmi és Védjegy Iroda, Budapest
(11) 214.907 (21) P 94 02368 (73) OMW Refining & Marketing GmbH, Wien (AT) (74) Mészárosné Dónusz Katalin, S.B.G. & K. Szabadalmi Ügyvivői Iroda, Budapest	(21) P 00 01164 (71) Bayer Ag., Leverkusen (DE) (74) Schläfer László, DANUBIA Szabadalmi és Védjegy Iroda Kft., Budapest
(11) 216.558 (21) P 96 00609 (73) SZATELIT-ROV Korlátolt Felelősségű Társaság, Miskolc (HU) (74) Rónaszéki Tibor, Budapest	(21) P 00 01706 (71) FCI, Versailles (FR) (74) dr. Kereszty Marcell szabadalmi ügyvivő, Gödölle, Kékes, Mészáros & Szabó Szabadalmi és Védjegy Iroda, Budapest
(11) 218.114 (21) 1805/91 (73) Csanda László, Budapest (HU)	(21) P 00 03451 (71) Caisley International GmbH, Bocholt (DE) (74) Mészárosné Dónusz Katalin szabadalmi ügyvivő, az S.B.G. & K. Szabadalmi Ügyvivői Iroda tagja, Budapest
(11) 220.412 (21) P 95 03196 (73) EnTech Energie Management GmbH, Kufstein (AT) (74) S.B.G. & K. Szabadalmi Ügyvivői Iroda dr. Jakab Judit szabadalmi ügyvivő, Budapest	(21) P 01 02645 (71) DENY FONTAINE (Société par actions simplifiée), Saint-Blimont (FR) (74) Sipos József, DANUBIA Szabadalmi és Védjegy Iroda Kft., Budapest
(11) 220.655 (21) P 00 02988 (73) Hendrickson International Corporation, Itasca, Illinois (US) (74) DANUBIA Szabadalmi és Védjegy Iroda Kft., Budapest	(21) P 01 04029 (71) Astellas Pharma Inc., Chuo-ku, Tokyo (JP); Daicel Chemical Industries, Ltd., Osaka (JP) (74) dr. Palágyi Tivadar, DANUBIA Szabadalmi és Védjegy Iroda Kft., Budapest
(11) 221.126 (21) P 93 03772 (73) BASF Agro B.V. Arnhem (NL), Wädenswil-Branch, Wädenswil/Au (CH) (74) DANUBIA Szabadalmi és Védjegy Iroda Kft., Budapest	(21) P 01 04720 (71) Jodicum Kft., Debrecen (HU) (74) Somlai Mária, S.B.G. & K. Budapesti Nemzetközi Szabadalmi Iroda, Budapest
(11) 222.244 (21) P 95 01960 (73) Pharmacia & Upjohn Company LLC, Kalamazoo, Michigan (US) (74) DANUBIA Szabadalmi és Védjegy Iroda Kft., Budapest	(21) P 02 00575 (71) ABBOTT GmbH & Co. KG, Wiesbaden (DE) (74) DANUBIA Szabadalmi és Védjegy Iroda Kft., Budapest
(11) 223.095 (21) P 96 01108 (73) Innovene Manufacturing Belgium NV, Antwerpen (BE) (74) DANUBIA Szabadalmi és Védjegy Iroda Kft., Budapest	(21) P 02 00606 (71) Laboratoires Serono S.A., Aubonne (CH) (74) Molnár Imre, DANUBIA Szabadalmi és Védjegy Iroda Kft., Budapest
(11) 223.974 (21) P 98 02107 (73) Teva Gyógyszergyár Részvénytársaság, Debrecen (HU) (74) dr. Somfai Éva, Somfai és Társai Iparjogi Kft., Budapest	(21) P 02 01877 (71) Cardinal Health 409, Inc., St. Petersburg, Florida (US) (74) Olchváry Gézané, DANUBIA Szabadalmi és Védjegy Iroda Kft., Budapest
(11) 224.646 (21) P 02 00704 (73) IOLTECH, Perigny (FR) (74) Mészárosné Dónusz Katalin, S.B.G. & K. Szabadalmi és Ügyvédi Iroda, Budapest	(21) P 02 03876 (71) TEVA Gyógyszergyár Részvénytársaság, Debrecen (HU) (74) dr. Somfai Éva, Somfai és Társai Iparjogi Kft., Budapest
(11) T/74 515 (21) P 96 01628 (71) Ferring B.V., Hoofddorp (NL)	(21) P 03 00511 (71) Nanmergo Inc., Lawrenceville (US)

(74) dr. Kulcsár Sándor, Budapest

- (21) P 04 01952
 (71) EnTech Energie Management GmbH, Kufstein (AT)
 (74) dr. Jakab Judit, S.B.G. & K. Szabadalmi Ügyvivői Iroda,
 Budapest

A rovat 26 db közlést tartalmaz.

Képviselési megbízás**FH9A**

- (21) P 00 02967
 (71) BASF Corp., Mount Olive, New Jersey (US)
 (74) dr. Bódizs Árpád, S.B.G. & K. Szabadalmi Ügyvivői Iroda,
 Budapest

- (21) P 01 03314
 (71) Aventis Pharma S.A., Antony (FR)
 (74) dr. Láng Tivadarné, S.B.G. & K. Szabadalmi Ügyvivői Iroda,
 Budapest

- (21) P 02 04336
 (71) Merckle GmbH., Ulm (DE)
 (74) dr. Láng Tivadarné S.B.G. & K. Szabadalmi Ügyvivői Iroda,
 Budapest

- (21) P 03 00002
 (71) Boehringer Ingelheim Pharma GmbH & Co. KG,
 Ingelheim/Rhein (DE)
 (74) dr. Láng Tivadarné, S.B.G. & K. Szabadalmi Ügyvivői Iroda,
 Budapest

- (21) P 03 00550
 (71) Boehringer Ingelheim International GmbH.,
 Ingelheim/Rhein (DE)
 (74) dr. Bódizs Árpád S.B.G. & K. Szabadalmi Ügyvivői Iroda,
 Budapest

- (21) P 03 01136
 (71) BASF AG, Ludwigshafen/Rhein (DE)
 (74) dr. Bódizs Árpád S.B.G. & K. Szabadalmi Ügyvivői Iroda,
 Budapest

- (21) P 03 01803
 (71) The Procter & Gamble Co., Cincinnati, Ohio (US)
 (74) dr. Bódizs Árpád S.B.G. & K. Szabadalmi Ügyvivői Iroda,
 Budapest

- (21) P 04 00516
 (71) Both Zoltán, Budapest (HU)
 (74) Benkóné Csillag Lucia szabadalmi ügyvivő, Budapest

- (21) P 99 02672
 (71) Sebestyén Sándor, Budapest (HU)
 (74) Mészáros Katalin szabadalmi ügyvivő, BUDAPATENT
 Szabadalmi és Védjegy Iroda Kft., Budapest

- (21) P 99 04046
 (71) Aventis Pharma S.A., Antony (FR)
 (74) dr. Láng Tivadarné, S.B.G. & K. Szabadalmi Ügyvivői Iroda,
 Budapest

A rovat 10 db közlést tartalmaz.

Képviselés megszűnése**FH9A**

- (21) P 95 03886
 (73) dr. Kalmár Gergely 80%, Győr (HU);
 dr. Kajdi Ferenc 20%, Mosonmagyaróvár (HU)
 (74) dr. Schnitta Antal, Budapest

- (21) P 97 00271
 (73) (72) Kovács Sándor, Szeged (HU)
 (74) Kovári György, ADVOPATENT Szabadalmi és Védjegy Iroda,
 Budapest

- (21) P 01 05186
 (73) Honvédelmi Minisztérium Technológiai Hivatal,
 Budapest (HU)
 (74) dr. Molnár István, DANUBIA Szabadalmi és Védjegy
 Iroda Kft., Budapest

- (21) P 01 04967
 (73) (72) Kovács Sándor, Budapest (HU)
 (74) Varga Tamás Péter szabadalmi ügyvivő, Budapest

- (21) P 01 05341
 (73) (72) Bujdosó János, Budapest (HU)
 (74) dr. Harangozó Gábor, DANUBIA Szabadalmi és Védjegy
 Iroda Kft., Budapest

- (21) P 00 02967
 (73) BASF Corp., Mount Olive, New Jersey (US)
 (74) Beliczay László, S.B.G. & K. Budapesti Nemzetközi
 Szabadalmi Iroda, Budapest

- (21) P 01 03314
 (73) Aventis Pharma S.A., Antony (FR)
 (74) Beliczay László, S.B.G. & K. Budapesti Nemzetközi
 Szabadalmi Iroda, Budapest

- (21) P 02 04336
 (73) Merckle GmbH., Ulm (DE)
 (74) Beliczay László, S.B.G. & K. Szabadalmi Ügyvivői Iroda,
 Budapest

- (21) P 03 00002
 (73) Boehringer Ingelheim Pharma GmbH & Co. KG,
 Ingelheim/Rhein (DE)
 (74) Beliczay László, S.B.G. & K. Szabadalmi Ügyvivői Iroda,
 Budapest

- (21) P 03 00550
 (73) Boehringer Ingelheim International GmbH.,
 Ingelheim/Rhein (DE)
 (74) Beliczay László, S.B.G. & K. Szabadalmi Ügyvivői Iroda,
 Budapest

- (21) P 03 01136
 (73) BASF AG, Ludwigshafen/Rhein (DE)
 (74) Beliczay László, S.B.G. & K. Szabadalmi Ügyvivői Iroda,
 Budapest

- (21) P 03 01803
 (73) The Procter & Gamble Co., Cincinnati, Ohio (US)
 (74) Beliczay László, S.B.G. & K. Budapesti Nemzetközi
 Szabadalmi Iroda, Budapest

- (21) P 99 04046
 (73) Aventis Pharma S.A., Antony (FR)

(74) Beliczai László, S.B.G. & K. Budapest Nemzetközi Szabadalmi Iroda, Budapest

A rovat 13 db közlést tartalmaz.

Szerzőség változása

HA9A

(21) P 02 03878
(54) Eljárás heterociklusos vegyületek előállítására
(72) dr. Heyn, Armin, Bergisch Gladbach (DE);
dr. Seifert, Hermann, Bergisch Gladbach (DE);
dr. Stelzer, Uwe, Burscheid (DE)

A rovat 1 db közlést tartalmaz.

Név-, illetve címváltozás

HC9A

(11) 218.760 (21) P 97 01808
(54) Méhen belüli eszköz felhelyezésére szolgáló bevezetőeszköz és ezekből álló készlet
(73) Schering Oy, Turku (FI)

(11) 224.814 (21) P 98 00034
(54) Propán-1,3-diol-származék alkalmazása gyulladáscsökkentő és immunbetegségek ellen helyileg alkalmazható gyógyszerkészítmények előállítására
(73) Mitsubishi Pharma Corporation, Chuo-ku, Osaka-shi (JP)

(21) P 00 00422
(54) Imidazolszármazékot tartalmazó gyógyszerkészítmény diabéteszsel együtt járó betegségek kezelésére és megelőzésére
(73) Mitsubishi Pharma Corporation, Chuo-ku, Osaka-shi (JP)

(21) P 00 00833
(54) Lupus nephritis kezelése anti-CD40L vegyületekkel
(73) Biogen Idec MA Inc., Cambridge, MA (US)

(21) P 01 00066
(54) Egy diol és egy alfa-hidroxisav keverékének alkalmazása hiperkeratózisos bőrbetegségek kezelésére
(73) Astellas Pharma Europe B.V., Leiderdorp (NL)

(21) P 01 02551
(54) Szűrős- és golyóálló védőöltözék
(73) Teijin Twaron GmbH, Wuppertal (DE)

(21) P 01 04029
(54) A 3-(2,4-diklór-benzil)-2-metil-N-(pentil-szulfonil)-3H-benzimidazol-5-karboxamid új kristályformái és azokat hatóanyagként tartalmazó gyógyszerkészítmények
(73) Astellas Pharma Inc., Chuo-ku, Tokyo (JP);
Daicel Chemical Industries, Ltd., Osaka (JP)

(21) P 01 04952
(54) Kináz inhibitorot tartalmazó szer, amely megelőzi a lipid lerakódását a véredényekben
(73) Daiichi Asubio Pharma Co., Ltd., Tokyo (JP)

(21) P 02 03470
(54) Eljárás kimerültség, fejsérülés és szélütés kezelésére
(73) Amarin Neuroscience Limited, Stirling, Skócia (GB)

(21) P 03 02844
(54) Továbbfejlesztett biztonsági szelep bürettárhoz
(73) Cardinal Health 303, Inc., San Diego, Kalifornia (US)

(21) P 03 03180
(54) Két- vagy többretegű, háromdimenziós, hurkolt katalizátorháló
(73) Umicore AG & Co.KG, Hanau (DE)

(21) P 03 03338
(54) Páciensgondozó rendszer és eljárás, továbbá eljárás egy páciens gondozását végző készülék programozására, és eljárás egy gyógyszer vagy folyadék páciensbe való bejuttatására
(73) Cardinal Health 303, Inc., San Diego, Kalifornia (US)

(21) P 04 00062
(54) Csőelszorítás-vezérlő biztonsági eszköz
(73) Cardinal Health 303, Inc., San Diego, Kalifornia (US)

(21) P 04 01948
(54) Eljárás inhalációs beadáshoz használt aeroszol előállítására
(73) Alexza Pharmaceuticals, Inc., Palo Alto, Kalifornia (US)

(21) P 97 00935
(54) Eljárás nagymolekulájú reaktorkeverék előállítására etilén-propilén kopolimerből és polipropilénből
(73) Hoechst GmbH, Frankfurt/Main (DE)

(21) P 99 02961
(54) Takarmányadalék és eljárás az előállítására
(73) Agroferm Fermentációipari Zártkörűen Működő Részvénytársaság, Kaba (HU)

(21) P 99 02989
(54) 1-Fenil-pirazol-származékok és ezeket tartalmazó gyógyszerkészítmények
(73) Mitsubishi Pharma Corporation, Chuo-ku, Osaka-shi (JP)

(21) P 99 03127
(54) Vízoldható vegyületet és cellulózt tartalmazó granulátumok
(73) Astellas Pharma Europe B.V., Leiderdorp (NL)

(21) P 99 03308
(54) Granulátum nagy mennyiségű hatóanyagot tartalmazó, gyorsan széteső és gyorsan oldódó készítmények előállítására
(73) Astellas Pharma Europe B.V., Leiderdorp (NL)

(21) P 99 03694
(54) Rho kináz gátlót tartalmazó gyógyszerkészítmény
(73) Mitsubishi Pharma Corporation, Chuo-ku, Osaka-shi (JP)

(21) P 99 03958
(54) Gyorsan alkalmazható vezikuláris termék
(73) Astellas Pharma Europe B.V., Leiderdorp (NL)

A rovat 21 db közlést tartalmaz.

EURÓPAI SZABADALMI KÖZLEMÉNYEK

Európai szabadalmak szövege fordításának benyújtása

- (11) **E000155**
(21) **E 03 757089**
(96) **EP 20030757089** 2003.04.30.
(97) **EP 1404199 A1** 2003.12.18.
EP 1404199 B1 2004.10.20.
- (73) (72) Wirtz, Jose, Champtoceaux (FR)
(74) Mészárosné Dónusz Katalin, S. B. G. & K. Szabadalmi Ügyvivői Iroda, Budapest
- (54) **Védőhuzat tűzött paplanhoz**
(51) **A47G 9/02** (2006.01)
(30) 20020006994 2002.06.07. FR
20020009312 2002.07.23. FR
-
- (11) **E000160**
(21) **E 03 714920**
(96) **EP 20030714920** 2003.04.04.
(97) **EP 1427292 A1** 2003.10.16.
EP 1427292 B1 2005.09.28.
- (73) Gum Base Co., S.p.A., Lainate (MI) (IT)
(72) Sozzi, Giuseppe;
Allasia, Fabio
(74) Szentpéteri Zsolt, S. B. G. & K. Szabadalmi Ügyvivői Iroda, Budapest
- (54) **Por formájú rágógumi-készítmény és eljárás ennek előállítására**
(51) **A23G 4/18** (2006.01)
A61K 9/00 (2006.01)
(30) 20020425209 2002.04.05. EP
-
- (11) **E000158**
(21) **E 03 718182**
(96) **EP 20030718182** 2003.04.04.
(97) **EP 1492573 A1** 2003.10.16.
EP 1492573 B1 2005.07.20.
- (73) Steris Inc., Temecula, California (US)
(72) Halstead, Eric;
Cantin, Eugene;
Trachy, Michel;
Angers, Christian;
Coulombe, Serge;
Nicole, Maxime;
Kaiser, Herbert J.
(74) Mák András, S. B. G. & K. Szabadalmi Ügyvivői Iroda, Budapest
- (54) **Automatikus endoszkóptisztító berendezés**
(51) **A61L 2/18** (2006.01)
A61B 1/12 (2006.01)
A61L 2/26 (2006.01)
A61L 2/28 (2006.01)
B08B 9/00 (2006.01)
(30) 20020115847 2002.04.04. US
-
- (11) **E000157**
(21) **E 03 018912**
(96) **EP 20030018912** 2003.08.20.
(97) **EP 1481889 A1** 2004.12.01.
EP 1481889 B1 2005.08.10.
- (73) The Life Belt S.r.L., Trezzano sul Naviglio (Milano) (IT)
(72) Spagnuolo, Vito
(74) Sári Tamás Gusztáv, DANUBIA Szabadalmi és Védjegy Iroda Kft., Budapest
- (54) **Felfújható biztonsági készülék**
(51) **B63C 9/15** (2006.01)
(30) 2003MI01051 2003.05.26. IT
-
- (11) **E000144**
(21) **E 03 723931**
(96) **EP 20030723931** 2003.04.07.
(97) **EP 1492535 A1** 2003.10.23.
EP 1492535 B1 2005.10.26.
- (73) Dr. Reddy's Laboratories Ltd., Hyderabad, Andhra Pradesh (IN)
(72) Reddy, Manne Satyanarayana;
Raju, Chakilam Naga;
Raju, Vetukuri Venkata Naga Kali vara Prasada;
Reddy, Ningam Srinivas;
Kumar, rapolu Rajesh
(74) ifj. Szentpéteri Ádám, S. B. G. & K. Szabadalmi Ügyvivői Iroda, Budapest
- (54) **Az 1-ciklopropil-6-fluor-8-metoxi-7-(3-metil-1-piperazinil)-4-oxo-1,4-dihidrokinolin-3-karbonsav (Gatifloxacin) I és II vízmentes kristálymódosulatai**
(51) **A61K 31/496** (2006.01)
C07D 215/56 (2006.01)
(30) 2002MA00259 2002.04.08. IN
2002MA00285 2002.04.12. IN
-
- (11) **E000156**
(21) **E 03 006586**
(96) **EP 20030006586** 2003.03.24.
(97) **EP 1394299 A1** 2004.03.03.
EP 1394299 B1 2005.06.08.
- (73) Ipotex GmbH & Co. KG, Sparneck (DE)
(72) Böhm, Alexander Karl-Heinz;
Kesch, Friedhard;
Piwonski, Timo
(74) Rónaszéki Tibor szabadalmi ügyvivő, Budapest
- (54) **Szövetszalag**
(51) **D03D 15/04** (2006.01)
B29C 61/02 (2006.01)
H01B 3/50 (2006.01)
B29C 63/06 (2006.01)
(30) 20021012918 2002.03.22. DE
-
- (11) **E000147**
(21) **E 04 003885**
(96) **EP 20040003885** 2004.02.20.
(97) **EP 1452268 A1** 2004.09.01.
EP 1452268 B1 2005.11.30.
- (73) Hennig Holding GmbH, Kirchheim (DE)
(72) Schönerwald, Kurt
(74) Sikos Róbert, DANUBIA Szabadalmi és Védjegy Iroda Kft., Budapest

-
- (54) **Teleszkópos burkolat**
(51) *B23Q 11/08* (2006.01)
(30) 20031008009 2003.02.25. DE
-
- (11) **E000150**
(21) **E 04 250253**
(96) **EP 20040250253** 2004.01.19.
(97) **EP 1445459 A1** 2004.08.11.
EP 1445459 B1 2005.11.30.
(73) Delphi Technologies, Inc., Troy, Michigan (US)
(72) Cooke, Michael P.
(74) dr. Kereszty Marcell, Gödölle, Kékes, Mészáros & Szabó Szabadalmi és Védjegy Iroda, Budapest
- (54) **Eljárás piezoelektromos működtető egység vezérlésére**
(51) *F02D 41/20* (2006.01)
H01L 41/04 (2006.01)
(30) 20030250296 2003.01.17. EP
-
- (11) **E000163**
(21) **E 03 742928**
(96) **EP 20030742928** 2003.02.06.
(97) **EP 1480945 A1** 2003.09.04.
EP 1480945 B1 2005.09.14.
(73) BASF Aktiengesellschaft, Ludwigshafen (DE)
(72) Mayer, Guido;
Cullmann, Oliver;
Wolf, Bernd;
Keil, Michael
(74) Ráthonyi Zoltán, S. B. G. & K. Szabadalmi Ügyvivői Iroda, Budapest
- (54) **Eljárás [2-(klór-metil)-fenil]-ecetsavszármazékok előállítására**
(51) *C07C 249/12* (2006.01)
C07C 251/38 (2006.01)
(30) 20021008029 2002.02.26. DE
-
- (11) **E000171**
(21) **E 03 766060**
(96) **EP 20030766060** 2003.07.28.
(97) **EP 1525420 A1** 2004.02.12.
EP 1525420 B1 2005.11.16.
(73) Atlas Copco Mai GmbH, Feistritz/Drau (AT)
(72) Papousek, Herbert
(74) dr. Jalsovszky Györgyné ügyvéd, Budapest
- (54) **Befúró horgonycsövek összeköttetése**
(51) *F16L 15/00* (2006.01)
F16L 15/04 (2006.01)
(30) 20020001177 2002.08.01. AT
-
- (11) **E000148**
(21) **E 03 715027**
(96) **EP 20030715027** 2003.01.20.
(97) **EP 1467901 A1** 2003.08.14.
EP 1467901 B1 2005.12.21.
(73) Regie Autonome des Transports Parisiens RATP, Paris (FR)
(72) Henriquet, René;
Sauvage, Patrick;
Balay, Claude
(74) Mák András, S. B. G. & K. Szabadalmi Ügyvivői Iroda, Budapest
- (54) **Rendszer zárt pályán közlekedő tömegközlekedési jármű irányítására**
- (51) *B61L 3/12* (2006.01)
G01S 13/91 (2006.01)
(30) 20020000711 2002.01.21. FR
-
- (11) **E000151**
(21) **E 03 714720**
(96) **EP 20030714720** 2003.01.30.
(97) **EP 1474378 A1** 2003.08.14.
EP 1474378 B1 2005.09.07.
(73) BASF Aktiengesellschaft, Ludwigshafen (DE)
(72) Vanoppen, Dominic;
Schwab, Ekkehard;
van Laar, Frederik;
Voss, Hartwig;
Oehlschläger, Steffen;
Mackenroth, Wolfgang;
Morgenschweis, Konrad;
Penzel, Ulrich;
Weidner, Bernd
(74) Ráthonyi Zoltán, S. B. G. & K. Szabadalmi Ügyvivői Iroda, Budapest
- (54) **Eljárás aminok előállítására**
(51) *C07C 209/36* (2006.01)
C07C 209/86 (2006.01)
(30) 20021004700 2002.02.06. DE
-
- (11) **E000143**
(21) **E 03 002426**
(96) **EP 20030002426** 2003.02.05.
(97) **EP 1355079 A1** 2003.10.22.
EP 1355079 B1 2005.09.14.
(73) ContiTech Luftfedersysteme GmbH, Hannover (DE)
(72) Stöter, Bernd;
Klement, Sven
(74) Mészárosné Dónusz Katalin, S. B. G. & K. Szabadalmi Ügyvivői Iroda, Budapest
- (54) **Tömlős-gördülőhuzatos légrugó**
(51) *F16F 9/04* (2006.01)
(30) 20021016750 2002.04.16. DE
-
- (11) **E000167**
(21) **E 03 746509**
(96) **EP 20030746509** 2003.01.31.
(97) **EP 1494550 A1** 2003.10.23.
EP 1494550 B1 2005.09.14.
(73) International Tobacco Machinery Poland Ltd, Radom (PL)
(72) Chojnacki, Jerzy Wojciech
(74) dr. Kereszty Marcell, Gödölle, Kékes, Mészáros & Szabó Szabadalmi és Védjegy Iroda, Budapest
- (54) **Szalagos szállítóberendezés dohányanyagok szállítására**
(51) *A24C 5/39* (2006.01)
B65G 3/700 (2006.01)
(30) 20020353387 2002.04.12. PL
-
- (11) **E000165**
(21) **E 03 763823**
(96) **EP 20030763823** 2003.07.11.
(97) **EP 1492869 A1** 2004.01.22.
EP 1492869 B1 2005.11.09.
(73) Blasticon Biotechnologische Forschung GmbH, Kiel (DE)
(72) Kremer, Bernd Karl Friedrich;
Fändrich, Fred;
Ruhnke, Maren
(74) ifj. Szentpéteri Ádám, S. B. G. & K. Szabadalmi Ügyvivői Iroda, Budapest

-
- (54) **Monocita eredetű, transzplantátum elfogadást indukáló sejtek, ezek előállítására és használata**
- (51) *C12N 5/08* (2006.01)
A61K 35/14 (2006.01)
A61P 37/06 (2006.01)
C07K 16/28 (2006.01)
- (30) 20021031655 2002.07.12. DE
-
- (11) **E000154**
(21) **E 03 757022**
(96) **EP 20030757022** 2003.06.05.
(97) **EP 1511624 A1** 2003.12.18.
EP 1511624 B1 2005.12.07.
- (73) KS Gleitlager GmbH, St. Leon-Rot (DE)
(72) Hauptert, Frank;
Bickle, Wolfgang
(74) Erdély Péter, DANUBIA Szabadalmi és Védjegy Iroda Kft., Budapest
- (54) **Plattírozott siklócsapágyanyag fém védőréteggel**
- (51) *B32B 27/18* (2006.01)
C08K 3/00 (2006.01)
F16C 33/20 (2006.01)
- (30) 20021026266 2002.06.07. DE
-
- (11) **E000149**
(21) **E 03 025561**
(96) **EP 20030025561** 2003.11.08.
(97) **EP 1419861 A1** 2004.05.19.
EP 1419861 B1 2005.09.28.
- (73) Märdian Werkzeug- und Maschinenbau GmbH, Hinterweidenthal (DE)
(72) Märdian, Franz-Josef
(74) dr. Jakab Judit, S. B. G. & K. Szabadalmi Ügyvivői Iroda, Budapest
- (54) **Készülék stancolandó anyag – főleg extrudált végtelen profilanyag – rotációs stancolására**
- (51) *B26F 1/38* (2006.01)
B21D 28/36 (2006.01)
B26D 5/02 (2006.01)
B26D 7/26 (2006.01)
- (30) 20022017870U 2002.11.18. DE
20032006090U 2003.04.15. DE
-
- (11) **E000152**
(21) **E 03 780889**
(96) **EP 20030780889** 2003.12.18.
(97) **EP 1480953 A1** 2004.07.29.
EP 1480953 B1 2005.11.02.
- (73) Otsuka Pharmaceutical Co., Ltd., Tokyo (JP)
(72) Tsujimori, Hisayuki;
Yamaguchi, Tatsuya
(74) Schläfer László, DANUBIA Szabadalmi és Védjegy Iroda Kft., Budapest
- (54) **Eljárás aripiprazol előállítására**
- (51) *C07D 215/22* (2006.01)
- (30) 20030002996 2003.01.09. JP
-
- (11) **E000161**
(21) **E 03 704486**
(96) **EP 20030704486** 2003.01.29.
(97) **EP 1472419 A1** 2003.08.14.
EP 1472419 B1 2005.09.07.
- (73) Henkel Kommanditgesellschaft auf Aktien, Düsseldorf (DE)
- (72) Butter-Jentsch, Ralph;
Lehmann, Detlef;
Menke, Ronald;
Mühlhausen, Hans Georg;
Grässer, Lutz; Pessel, Frank
- (74) Mészárosné Dónusz Katalin, S. B. G. & K. Szabadalmi Ügyvivői Iroda, Budapest
- (54) **Bejuttató készülék hatóanyagközegek bejuttatására vécékagylóban lévő öblítőfolyadékba**
- (51) *E03D 9/03* (2006.01)
- (30) 20021004928 2002.02.07. DE
-
- (11) **E000164**
(21) **E 03 021518**
(96) **EP 20030021518** 2003.09.24.
(97) **EP 1407815 A1** 2004.04.14.
EP 1407815 B1 2005.11.23.
- (73) (72) Dr. h.c. Hüttlin, Herbert, Lörrach (DE)
(74) dr. Markó József, DANUBIA Szabadalmi és Védjegy Iroda Kft., Budapest
- (54) **Berendezés darabos áruk kezelésére**
- (51) *B01J 2/16* (2006.01)
B01J 8/44 (2006.01)
- (30) 20021048116 2002.10.07. DE
-
- (11) **E000162**
(21) **E 03 020550**
(96) **EP 20030020550** 2003.09.17.
(97) **EP 1491088 A1** 2004.12.29.
EP 1491088 B1 2005.10.12.
- (73) (72) His Majesty King Bhumibol, Adulyadej of Thailand, Bangkok (TH)
(74) dr. Gödölle István, Gödölle, Kékes, Mészáros & Szabó Szabadalmi és Védjegy Iroda, Budapest
- (54) **Időjárás-módosítás királyi esőkeltező technológiával**
- (51) *A01G 15/00* (2006.01)
-
- (11) **E000153**
(21) **E 03 702565**
(96) **EP 20030702565** 2003.01.30.
(97) **EP 1478788 A1** 2003.09.04.
EP 1478788 B1 2005.12.14.
- (73) SMS Demag AG., Düsseldorf (DE)
(72) Hartung, Hans-Georg;
Trakowski, Walter
(74) Sipos József, DANUBIA Szabadalmi és Védjegy Iroda Kft., Budapest
- (54) **Berendezés fémházak merítőfürdős bevonására**
- (51) *C23C 2/00* (2006.01)
- (30) 20021008963 2002.02.28. DE
-
- (11) **E000169**
(21) **E 03 717203**
(96) **EP 20030717203** 2003.03.07.
(97) **EP 1483077 A1** 2003.09.18.
EP 1483077 B1 2005.10.26.
- (73) Stapla Ultraschalltechnik GmbH, Kelsterbach (DE)
(72) Mörschner, Rolf;
Wagenbach, Udo
(74) dr. Antalffy-Zsiros András, DANUBIA Szabadalmi és Védjegy Iroda Kft., Budapest
- (54) **Készülék egy csőszakasz ultrahangos tömített lezárására és levágására**

- (51) **B23K 20/10** (2006.01)
B29C 57/10 (2006.01)
B29C 65/08 (2006.01)
B29C 65/74 (2006.01)
(30) 20021010075 2002.03.08. DE

- (11) **E000170**
(21) **E 03 400026**
(96) **EP 20030400026** 2003.05.16.
(97) **EP 1391350 A1** 2004.02.25.
EP 1391350 B1 2005.09.21.
(73) Valeo Schalter & Sensoren GmbH, Bietigheim-Bissingen (DE)
(72) Grüner, Roland;
Bosch, Jürgen
(74) Bándy Tamásné, PATENDER Nemzetközi Iparjogvédelmi
Képviseleti Kft., Budapest
(54) **Kormányoszlop modul és eljárás annak összeszerelésére**
(51) **B60R 16/02** (2006.01)
(30) 20021036143 2002.08.07. DE

- (11) **E000168**
(21) **E 03 722214**
(96) **EP 20030722214** 2003.03.10.
(97) **EP 1486028 A1** 2003.09.25.
EP 1486028 B1 2005.09.28.
(73) Deutsche Post AG, Bonn (DE)
(72) Meyer, Bernd;
Lang, Jürgen
(74) Kovári György, ADVOPATENT Szabadalmi és Védjegy Iroda,
Budapest
(54) **Eljárás és berendezés ellenőrizhetően hamisításbiztos doku-
mentumok előállítására**
(51) **H04L 9/32** (2006.01)
G07B 17/00 (2006.01)
(30) 20021011265 2002.03.13. DE

- (11) **E000145**
(21) **E 03 737624**
(96) **EP 20030737624** 2003.02.04.
(97) **EP 1501787 A1** 2003.08.14.
EP 1501787 B1 2005.11.09.
(73) Merck & Co., Inc., Rahway, New Jersey (US)
(72) Wood, Michael R.;
Anthony, Neville J.;
Bock, Mark G.;
Feng, Dong-Mei;
Kuduk, Scott D.;
Su, Dai-Shi; Wai,
Jenny Miu-chun
(74) dr. Fehérvári Flóra, DANUBIA Szabadalmi és Védjegy
Iroda Kft., Budapest

- (54) **Metilcsoportjukon helyettesített N-bifenilmetil-aminociklo-
alkánkarboxamid-származékok, amelyek bradikinin antago-
nistákként használhatók**

- (51) **C07C 237/24** (2006.01)
C07D 213/82 (2006.01)
C07D 239/28 (2006.01)
C07D 257/04 (2006.01)
C07D 261/18 (2006.01)
C07D 271/06 (2006.01)
C07D 413/12 (2006.01)
(30) 20020355062 2002.02.08. US
20020410172 2002.09.12. US

- (11) **E000146**
(21) **E 03 757065**
(96) **EP 20030757065** 2003.06.11.
(97) **EP 1517914 A2** 2003.12.18.
EP 1517914 B1 2005.08.31.

- (73) Schering Aktiengesellschaft, Berlin (DE)
(72) Kosmund, Dirk;
Müller, Gerd;
Hillisch, Alexander;
Fritzeimer, Karl-Heinrich;
Muhn, Peter
(74) Szentpéteri Zsolt, S. B. G. & K. Szabadalmi Ügyvivői Iroda,
Budapest
(54) **Szelektíven hatásos ösztrogénként alkalmazható 9-alfa-szub-
sztituált ösztratriének**
(51) **C07J 1/00** (2006.01)
(30) 20021026326 2002.06.11. DE

- (11) **E000166**
(21) **E 04 013567**
(96) **EP 20040013567** 2004.06.09.
(97) **EP 1491547 A1** 2004.12.29.
EP 1491547 B1 2005.12.07.

- (73) DEGUSSA AG, Düsseldorf (DE)
(72) dr. Korth, Karsten;
dr. Albert, Philipp;
dr. Pieter, Reimund;
dr. Klockmann, Oliver;
Hasse, Andre;
dr. Deschler, Ulrich;
Witzsche, Susann;
Kiefer, Ingo
(74) Szentpéteri Zsolt, S. B. G. & K. Szabadalmi Ügyvivői Iroda,
Budapest

- (54) **Organoszilícium vegyületek**
(51) **C07F 7/18** (2006.01)
(30) 20031027624 2003.06.20. DE

A rovat 28 db közlést tartalmaz.

KIEGÉSZÍTŐ OLTALMI TANÚSÍTVÁNYRA VONATKOZÓ KÖZLEMÉNYEK

Megadott kiegészítő oltalmi tanúsítványok

- (11) **S000020**
(21) **S 04 00055** (22) 2004.10.27.
(73) Akzo Nobel N.V., Arnhem (NL)
(95) **Ornithobacterium rhinotracheale A szerotípusú törzsének inaktivált teljes-sejtes szuszpenziója**
Termék típusa: Gyógyszer
(68) HU 219311
(54) Baromfibetegséget okozó új baktérium, és ebből készült vakcina
(92) EU/2/02/036/001-002 2003.01.24
Engedélyezett termék neve: Ornithobacterium rhinotracheale A szerotípusú törzsének inaktivált teljes-sejtes szuszpenziója (Novartis OR inac)
(24) 2013.10.14
(94) 2018.01.24
(74) dr. Gárdonyi Zoltánné, DANUBIA Szabadalmi és Védjegy Iroda Kft., Budapest
-

A rovat 1 db közlést tartalmaz.

NÖVÉNYFAJTA-OLTALMI KÖZLEMÉNYEK

Adatközlés növényfajta-oltalmi bejelentésekről

(21) **F 05 00019** (22) 2005.11.29.

(71) dr. Józsa Miklósné, Szombathely, 9700
Szt. Imre herceg u. 128. (HU)

(53) **JM 34**

(54) **Babérmeggy, Prunus laurocerasus L.**

(74) Benkőné Csillag Lucia szabadalmi ügyvivő, Budapest

A rovat 1 db közlést tartalmaz.

Megadott növényfajta-oltalmak

- (51) **ZEAAA_MAY** (13) **B1**
(11) **000002**
(21) **F 03 00051** (22) 2003.08.15.
(40) 2005.04.28.
(73) Limagrain Verneuil Holding, Riom (FR)
(72) Morvillier, Luc, Riom (FR)
(53) **LIMFME6**
(54) **Kukorica, Zea mays L.**
(74) Várnai Anikó, INTERINNO Szabadalmi Iroda, Budapest
-

A rovat 1 db közlést tartalmaz.

Vegyes növényfajta-oltalmi közlemények

Hatósági tájékoztatás hatálytalanítása	BF9F
(11) 000002	
(54) LIMFME6 fajtanevű beltenyésztett kukoricavonal (Zea Mays L.)	

A rovat 1 db közlést tartalmaz.

HASZNÁLATI MINTA KÖZLEMÉNYEK

Adatközlés használati mintaoltalmi bejelentésekről

A – SZEKCIÓ
KÖZSZÜKSÉGLETI CIKKEK

(21) **U 05 00265** (22) **2005.12.12.**
(71) Adamovszky István 60%, Budapest, 1112 Tancos u. 4/a (HU);
Szécsi Jenőné 40%, Budaörs, 2040 Kikelet u. 9. (HU)
(54) **Szájmaszkbélés**

(21) **U 06 00001** (22) **2006.01.05.**
(71) Csurzás Gáborné, Pécs, 7635 Csurgó-tető dűlő 21. (HU)
(54) **Eldobható WC-ülők**

(21) **U 05 00266** (22) **2005.12.13.**
(71) dr. Vízkeleti József, Szolnok, 5000 Aradi út 8. (HU);
Kálmán Lajos, Törökszentmiklós, 5200
Mészáros Lőrinc u. 15. (HU)
(54) **Szexuális segédesszköz férfiak részére**
(74) Várnai Anikó, INTERINNO Szabadalmi Iroda, Budapest

(21) **U 05 00269** (22) **2005.12.15.**
(71) Meiszner László, Pécs, 7626 Rákóczi Ferenc út 73/a (HU)
(54) **Térbeli logikai játékeszköz gömbi ikozáderré összeépített elemekkel**

(21) **U 05 00271** (22) **2005.12.27.**
(71) Szabó Piroska, Budapest, 1188 Ady Endre u. 119/a (HU)
(54) **Állatok védelmét szolgáló eszköz**

B – SZEKCIÓ
IPARI MŰVELETEK ÁLTALÁBAN ÉS SZÁLLÍTÁS

(21) **U 05 00263** (22) **2005.12.09.**
(71) Cselkó Rudolf, Budapest, 1116 Bükköny u. 5. (HU);
Hudák László, Szarvas, 5540 Rét u. 2. (HU)
(54) **Csomagolóeszköz lemezes optikai tárolók egyedi szállítására**
(74) Erdély Péter, DANUBIA Szabadalmi és Védjegy Iroda Kft.,
Budapest

(21) **U 05 00268** (22) **2005.12.20.**
(71) GanzPlan Hungaria Mérnöki Szolgáltató és Kereskedelmi Kft.,
Budapest, 1089 Gaál Mózes u. 5–7. (HU)
(54) **Kapcsolási elrendezés tolatómozdonyok távirányítására**
(74) dr. Gedeon Sándor, Pintz és Társai Szabadalmi és Védjegy Iroda
1. sz. aliroda, Budapest

(21) **U 05 00264** (22) **2005.12.09.**
(71) Plast-Ker Szolgáltató és Kereskedelmi Kft., Budapest, 1056
Bástya u. 25. (HU)
(54) **Formázott, hajlékony falú tároló**
(74) dr. Köteles Zoltán, S.B.G. & K., Szabadalmi Ügyvivői Iroda,
Budapest

(21) **U 05 00270** (22) **2005.12.21.**
(71) Sinka Tihamér, Pusztazámor, 2039 Móricz Zsigmond u. 1. (HU)
(54) **Sport kupak garanciazárral és visszazárható fedéllel**

C – SZEKCIÓ
VEGYÉSZET ÉS KOHÁSZAT

(21) **U 05 00260** (22) **2005.12.09.**
(71) Koleszár Ferenc, Budapest, 1125 Dániel út 23/a. III/13. (HU)
(54) **Termőközeg-alapanyagú ajándéktárgy, melynek alapteste van**
(66) U0500163 2005.07.13. HU

E – SZEKCIÓ
HELYHEZ KÖTÖTT LÉTESÍTMÉNYEK

(21) **U 06 00002** (22) **2006.01.10.**
(71) Fábianfy Kálmán, Szentendre, 2000 Damjanich u. 12/d (HU)
(54) **Térelválasztó szerkezet, főként kordonrács, különösen ka-
tonai létesítményekhez**
(74) Kovári György, ADVOPATENT Szabadalmi és Védjegy Iroda,
Budapest

(21) **U 05 00262** (22) **2005.12.09.**
(71) Inhof Ottó, Pogány, 7666 Hunyadi u. 3. (HU)
(54) **Kiemelő, rozsdamentes zsanér**

(21) **U 05 00261** (22) **2005.12.09.**
(71) NORT Ipari és Kereskedelmi Kft., Budapest, 1126
Böszörményi út 6. (HU)
(54) **Áttelepíthető kiszolgáló egység**
(74) Faber Miklós, ADVOPATENT Szabadalmi és Védjegy Iroda,
Budapest

F – SZEKCIÓ
MECHANIKA, VILÁGÍTÁS, FŰTÉS

(21) **U 06 00003** (22) **2006.01.12.**
(71) Huszár Richárd, Veszprém, 8200 Egry J. u. 11/c fsz/1. (HU)
(54) **Univerzális kábelvezető satu**

G – SZEKCIÓ
FIZIKA

(21) **U 05 00267** (22) **2005.12.19.**
(71) Posgay György 25%, Budapest, 1116 Túrkeve u. 13. (HU);
dr. Molnár Péter 25%, Budapest, 1116 Kecskeméti J. u. 31. (HU);
Komlódi László 25%, Budapest, 1046 Virág u. 17. (HU);
Kovács László 10%, Budapest, 1119 Tülok u. 65. (HU);
Puskás Péter 15%, Budapest, 1148 Örs vezér tere 12. IX/36. (HU)
(54) **Elektronikus tanú igazságügyi szakértők számára**

A rovat 15 db közlést tartalmaz.

Megadott használati mintaoltalmak

A – SZEKCIÓ
KÖZSZÜKSÉGLETI CIKKEK

- (51) *A45F 3/02* (2006.01)
A45C 1/04 (2006.01)
B65D 1/00 (2006.01)
G06F 1/00 (2006.01)
- (11) **003040** 2006.01.03.
 (21) **U 05 00113** (22) **2005.05.26.**
 (73) ECONA PRO Korlátolt Felelősségű Társaság,
 Székesfehérvár (HU)
 (72) Fodor Balázs, Székesfehérvár (HU)
 (54) **Segédeszköz lényegében téglatest burkolófelületű tárgyak mozgathatóságához**
 (74) Rónaszéki Tibor szabadalmi ügyvivő, Budapest
 (57) Segédeszköz lényegében téglatest burkolófelületű tárgyak mozgathatóságához, különösen számítástechnikai eszközök, pl. személyi számítógépek kézzel történő szállításához, amely hordozótagot és a hordozótaghoz csatlakoztatott függesztő szervert tartalmaz, azzal jellemezve, hogy a hordozótag (10) legalább egy darab pántolószalaggal (11) rendelkezik, a függesztő szervert (20) pedig a pántolószalaghoz (11) közvetlenül és/vagy legalább egy tartóidom (12) és/vagy kapcsolótest (40) közvetítésével hozzáerősített egy vagy több átkötőszalagja (21, 22) van.

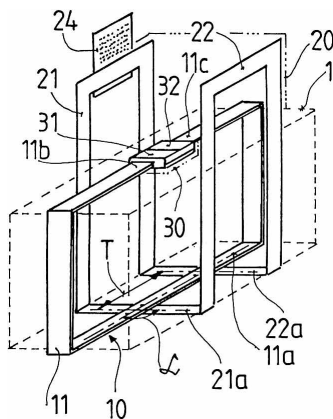

1. ábra

F – SZEKCIÓ
MECHANIKA, VILÁGÍTÁS, FŰTÉS

- (51) *F21V 35/00* (2006.01)
CI1C 5/00 (2006.01)
CI1C 5/02 (2006.01)
- (11) **003039** 2006.01.03.
 (21) **U 05 00133** (22) **2005.06.16.**
 (73) (72) Durucz Szabolcs, Jászberény (HU);
 Bolbás Ildikó, Jászberény (HU)
 (54) **Csigamécses – hangulatvilágítási és esztétikai célra**
 (57) Csigamécses – hangulatvilágítási és esztétikai célra, melynek éghető anyaga, kanóca és éghető anyagot tároló eleme van, azzal jel-

lemezve, hogy éghető anyagot (3) tároló eleme furattal (1) ellátott csigaház (6) melynek üregében az éghető anyag (3) viasz, előnyösen paraffinviasz, továbbá a csigaház (6) furatán (1) átbújtatott kanóc (2) az éghető anyagba (3) ágyazottan van fixen rögzítve.

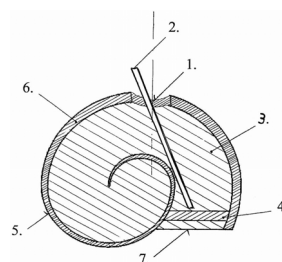

1. ábra

H – SZEKCIÓ
VILLAMOSSÁG

- (51) *H01R 39/38* (2006.01)
H02K 5/14 (2006.01)
- (11) **003041** 2006.01.03.
 (21) **U 05 00108** (22) **2005.05.19.**
 (73) Morgan Hungary Kft., Budapest (HU)
 (72) Beles Lajos, Dombóvár (HU);
 Drencsán József, Budapest (HU);
 Hunor László, Budapest (HU);
 Marton Péter, Pilisvörösvár (HU)
 (54) **Villamos vontatómotor kefetartó**
 (74) Farkas Tamás, DANUBIA Szabadalmi és Védjegy Iroda Kft., Budapest
 (57) Villamos vontatómotor kefetartó, amelynek háza, a házban kialakított kefefészke, valamint a kefefészkebe illeszthető szénkefe érintkezési nyomását létrehozó rugóeleme van, azzal jellemezve, hogy a ház (1 a) egyetlen öntvényből van kialakítva, valamint három kefefészkekkel (4) van ellátva, és minden kefefészkek (4) mellett rögzítőnyelvet (7) befogadó rögzítőfészkek (7a) van elrendezve, továbbá a rögzítőfészkek (7a) és a kefefészkek (4) között rugóablak (6a) van kialakítva, valamint a rögzítőnyelvhez (7) a rugóablakba (6a) illeszkedő tekercsrugó (6) van rögzítve, amely a rögzítőnyelv (7) rögzített helyzetében (R) a kefefészkebe (4) nyúlóan van elrendezve.

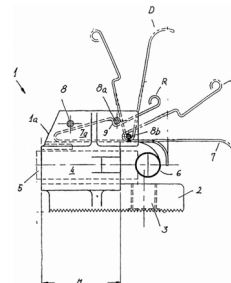

2. ábra

A rovatban meghirdetett használati mintaoltalmak száma: 3 db.

Használati mintaoltalom megszűnése és újra érvénybe helyezése

Használati mintaoltalom megszűnése díjfizetés hiányában	MM3K		
(11) 01.258 (54) Öblítőberendezés szűrőágyak regenerálásához	(21) U 97 00125	(11) 02.407 (54) Kapcsolási elrendezés kiállítási installáció megvalósítására	(21) U 02 00158
(11) 01.517 (54) Tetőszerkezet alátámasztással	(21) U 98 00159	(11) 02.513 (54) Újságtartó	(21) U 02 00152
(11) 01.524 (54) Szerkezeti elrendezés térszín alatti építmények külső víz elleni védelmére	(21) U 98 00156	(11) 02.645 (54) Faburkolatú személmérleg	(21) U 03 00125
(11) 01.529 (54) Műgyantával felületdomborított mágnesfólia reklámszövegek, védjegyek, feliratok, ábrák hordozására	(21) U 98 00138	(11) 02.661 (54) Többfunkciós vasalóasztal	(21) U 03 00121
(11) 01.666 (54) Szivattyúzókészülék testvázadékok elvezetésére	(21) U 99 00134	(11) 02.672 (54) Dekoratív megjelenést eredményező padlóburkolat	(21) U 03 00147
(11) 01.691 (54) Pihenőágy	(21) U 99 00139	(11) 02.803 (54) Növelt hordási komfortot biztosító kényelmi félcipő és/vagy szandál	(21) U 04 00125
(11) 01.700 (54) Eszköz homogén világító háttérfelület megvalósítására	(21) U 99 00118	(11) 02.827 (54) Tisztítóeszköz	(21) U 04 00128
(11) 01.715 (54) Berendezés növényolaj finomítására, főleg észterezésére	(21) U 99 00140	(11) 02.828 (54) Viharvédelemmel ellátott vízszintes tengelyű szélgép	(21) U 04 00123
(11) 01.901 (54) Halottszállító gépkocsi	(21) U 00 00152	(11) 02.850 (54) Javított teljesítménytényezőjű pneumatikus erőátvitelű szélgép	(21) U 04 00124
(11) 01.974 (54) Zárószerkezettel ellátott palack szénsavas italokhoz	(21) U 00 00131	(11) 02.867 (54) Összetekkerhető, UV-védelemmel ellátott napszemüveg	(21) U 04 00122
(11) 02.012 (54) Számítógép-alapú köztéri reklámeszköz	(21) U 00 00126	(11) 02.892 (54) Sakk-készletet megjelenítő édesipari termék	(21) U 04 00133
(11) 02.147 (54) Berendezés gépjárművek futó- és kormányműveinek állapotellenőrzésére	(21) U 01 00122	(11) 02.952 (54) Vízerőmű	(21) U 05 00002
(11) 02.162 (54) Kazetta befogadására szolgáló doboz	(21) U 01 00134	A rovat 27 db közlést tartalmaz.	
(11) 02.218 (54) Eszköz a piramisenergia hasznosítására	(21) U 01 00115	Használati mintaoltalom megszűnése lemondás miatt	MH3K
(11) 02.390 (54) Épületekhez kapcsolódó motívummegjelenítő, árnyékvető szerkezet	(21) U 02 00154	(11) 02.551 (54) Tisztítóakna szennyvízcsatorna-hálózatokhoz	(21) U 02 00359
		A rovat 1 db közlést tartalmaz.	
		Használati mintaoltalom újra érvénybe helyezése	NB3K
		(11) 02.377 (54) Utasülés járművekhez, főleg személygépkocsikhoz	(21) U 02 00099

(11) 02.844 (21) U 03 00081
(54) Toalettlőke tisztántartó- és egészségvédő fóliatömb

(11) 02.853 (21) U 04 00103
(54) Előre gyártott, előfeszített vasbeton födémgerenda, előnyösen nagy fesztávolságok áthidalására

(11) 02.912 (21) U 04 00192
(54) Profillemmez épületfűtési rendszerekhez

A rovat 4 db közlést tartalmaz.

**Használati mintaoltalom megszűnését
megállapító határozat visszavonása** **NF3K**

(11) 02.432 (21) U 02 00113
(54) Matricával felvitt többrétegű dekoráció

(11) 02.629 (21) U 03 00131
(54) Segédeszköz lőfegyverek megtámasztásához

A rovat 2 db közlést tartalmaz.

Vegyes használati mintaoltalmi közlemények

Jogutódlás		PC3K
(11) 01.810	(21) U 99 00318	
(73) FÓTIMPEX Kft., Fót (HU)		
(74) Pintz & Társai Szabadalmi és Védjegy Iroda, Budapest		
(11) 02.989	(21) U 04 00132	
(73) Zámbó Gyula, Etyek (HU)		
(74) Benkőné Csillag Lucia szabadalmi ügyvivő, Budapest		
(11) 02.989	(21) U 04 00132	
(73) Zámbó Gyula, Etyek (HU)		

Hasznosítási szerződés		GD1K
(11) 02.991	(21) U 05 00006	
(73) Postmedia Kft., Budapest (HU)		

A rovat 4 db közlést tartalmaz.

(11) 03.028	(21) U 05 00204	
-------------	-----------------	--

A rovat 1 db közlést tartalmaz.

FORMATERVEZÉSI MINTAOLTALMI KÖZLEMÉNYEK

Adatközlés formatervezési mintaoltalmi bejelentésekről

6. OSZTÁLY BÚTORZATOK	(54) Műanyag pohár étel- és italipari termékek csomagolásához és tárolásához (74) dr. Tóth Annamária ügyvéd, Budapest
(21) D 06 00006 (22) 2006.01.03. (71) Bedőcs Krisztián, Budapest, 1191 Attila u. 48. (HU); Bedőcs László, Budapest, 1191 Attila u. 48. (HU) (54) Híradástechnikai állvány	(21) D 05 00255 (22) 2005.12.21. (71) Sinka Tihamér, Pustazámor, 2039 Móricz Zsigmond u. 1. (HU) (54) Macifejes flakon
(21) D 06 00002 (22) 2006.01.02. (71) Bükk Brigitta, Budapest, 1196 Árpád u. 141. (HU); Bedőcs László, Budapest, 1191 Attila u. 48. (HU) (54) Híradástechnikai állvány	10. OSZTÁLY ÓRÁK, TOVÁBBÁ EGYÉB MÉRŐ, ELLENŐRZŐ- ÉS JELZŐBERENDEZÉSEK
(21) D 06 00003 (22) 2006.01.02. (71) Bedőcs Olivér, Budapest, 1196 Árpád u. 141. (HU); Bedőcs László, Budapest, 1191 Attila u. 48. (HU) (54) Híradástechnikai állvány	(21) D 05 00247 (22) 2005.12.13. (71) Gulyás Péter, Újlengyel, 2724 Hernádi dűlő 8. (HU) (54) 24-egységes beosztású analóg időmérő óraszámplap
(21) D 06 00004 (22) 2006.01.02. (71) Bükk Brigitta, Budapest, 1196 Árpád u. 141. (HU); Bedőcs László, Budapest, 1191 Attila u. 48. (HU) (54) Híradástechnikai állvány	(21) D 06 00001 (22) 2006.01.02. (71) Gulyás Péter, Újlengyel, 2724 Hernádi dűlő 8. (HU) (54) 24 Egységes beosztású analóg időmérő óraszámplap
(21) D 06 00005 (22) 2006.01.02. (71) Vízvári Gábor, Budapest, 1191 Attila u. 48. (HU); Bedőcs László, Budapest, 1191 Attila u. 48. (HU) (54) Híradástechnikai állvány	18. OSZTÁLY NYOMDAIPARI ÉS IRODAI GÉPEK
(21) D 05 00249 (22) 2005.12.15. (71) Kertész Veronika Klára, Zalaegerszeg, 8900 Köztársaság u. 79. (HU) (54) Kárpitos ülőgarnitúra (fotel, kanapé)	(21) D 05 00251 (22) 2005.12.19. (71) Scroll-Info Reklámszolgáltató Kft., Soltvadkert, 6230 Kiskőrösi út 1. (HU) (54) Vonalkóddal ellátott pénztárgépszalag-reklámhelyek (74) Jankura János, DeveloPat Szabadalmi és Védjegy Iroda, Budapest
7. OSZTÁLY HÁZTARTÁSI CIKKEK, AMELYEK NEM TARTOZNAK MÁS OSZTÁLYOKBA	19. OSZTÁLY ÍRÓSZEREK, IRODAI FELSZERELÉSEK, MŰVÉSZETI ÉS OKTATÁSI KELLÉKEK
(21) D 05 00253 (22) 2005.12.20. (71) Markovics György, Miskolc, 3535 Bartók Béla u. 37. (HU) (54) Kandallófa tárolására alkalmas faszerkezet (kaloda)	(21) D 05 00246 (22) 2005.12.07. (71) Magyar Könyvklub Rt., Budapest, 1148 Kerepesi út 52. (HU) (54) K0418 Könyvborító lapok (angol: B3070, francia: L0166) (74) dr. Gulya Zsuzsanna ügyvéd, Budapest
9. OSZTÁLY CSOMAGOLÓESZKÖZÖK ÉS TARTÁLYOK ÁRUSZÁLLÍTÁS ÉS ÁRUKÉZELÉS CÉLJÁRA	(21) D 06 00007 (22) 2006.01.04. (71) Nádasi Jenőné, Göd, 2131 Perczel J. u. 2. (HU) (54) Nemzeti értékünk szimbóluma Magyarország térképében borosüveg, búzaszálak, fehérgalamb
(21) D 05 00250 (22) 2005.12.15. (71) ALBUPLAST Műanyagfeldolgozó Rt., Budapest, 1097 Vágóhíd u. 14–18. (HU) (54) Műanyag szállító- és tárolórekesz (74) Derzsi Katalin, S. B. G. & K. Szabadalmi Ügyvivői Iroda, Budapest	20. OSZTÁLY ÁRUSÍTÁS ÉS REKLÁMOZÁS CÉLJÁRA SZOLGÁLÓ ESZKÖZÖK, TÁBLÁK
(21) D 05 00254 (22) 2005.12.21. (71) BioHun Termékforgalmazó és Tanácsadó Kft., Budapest, 1016 Nyárs u. 3. (HU)	(21) D 05 00248 (22) 2005.12.13. (71) Vági György, Pécs, 7631 Köves-földi út 4. (HU); dr. Keil Béni, Budapest, 1068 Felső erdősor u. 1. II/18. (HU) (54) Kiegészítő jelzőrendszer parkolási szándék előrejelzésére

21. OSZTÁLY
JÁTÉKOK, JÁTÉKSZEREK, SÁTRAK ÉS SPORTCIKKEK

- (21) **D 05 00252** (22) **2005.12.19.**
(71) Kovács Attila, Budapest, 1162 Rozsos u. 16. (HU)
(54) **Betűvilág-olvasásfejlesztő kártya**
-

- (21) **D 05 00257** (22) **2005.12.29.**
(71) Mészöly Miklósné Polcz Alaine, Budapest, 1122
Városmajor u. 48/B (HU);
Träger Gábor, Budapest, 1144 Füredi park 5. (HU)
(54) **Kis Oroszlán Háza**
-

- (21) **D 05 00258** (22) **2005.12.29.**
(71) Mészöly Miklósné Polcz Alaine, Budapest, 1122
Városmajor u. 48/B (HU);
Träger Gábor, Budapest, 1144 Füredi park 5. (HU)
(54) **Diagnosztikai és terápiás bábkészlet**
-

- (21) **D 05 00259** (22) **2005.12.29.**
(71) Mészöly Miklósné Polcz Alaine, Budapest, 1122
Városmajor u. 48/B (HU);
Träger Gábor, Budapest, 1144 Füredi park 5. (HU)
(54) **Sárkányölő-vitéz játék**
-

24. OSZTÁLY
ORVOSI ÉS LABORATÓRIUMI FELSZERELÉSEK

- (21) **D 05 00260** (22) **2005.12.30.**
(71) General Electric Company, Schenectady, New York, 12345
One River Road (US)
(54) **Gantry és vizsgálóágy képalkotó rendszerhez**
(30) 29/234,584 2005.07.20. US
(74) Sári Tamás Gusztáv, DANUBIA Szabadalmi és Védjegy
Iroda Kft., Budapest
-

- (21) **D 05 00261** (22) **2005.12.30.**
(71) General Electric Company, Schenectady, New York, 12345
One River Road (US)
(54) **Vizsgálóágy képalkotó rendszerhez**
(30) 29/234,557 2005.07.20. US
(74) Sári Tamás Gusztáv, DANUBIA Szabadalmi és Védjegy
Iroda Kft., Budapest
-

- (21) **D 05 00262** (22) **2005.12.30.**
(71) General Electric Company, Schenectady, New York, 12345
One River Road (US)
(54) **Gantry képalkotó rendszerhez**
(30) 29/234,582 2005.07.20. US
(74) Sári Tamás Gusztáv, DANUBIA Szabadalmi és Védjegy
Iroda Kft., Budapest
-

29. OSZTÁLY
TŰZVÉDELMI, BALESETMEGELŐZŐ ÉS
MENTŐBERENDEZÉSEK ÉS FELSZERELÉSEK

- (21) **D 05 00245** (22) **2005.12.07.**
(71) Országos Mentőszolgálat Főigazgatósága, Budapest, 1134
Róbert Károly krt. 77. (HU)
(54) **OMSZ jólláthatósági mellény**
(74) Varga Tamás Péter szabadalmi ügyvivő, Budapest
-

30. OSZTÁLY
CIKKEK ÁLLATTARTÁS ÉS -GONDOZÁS CÉLJÁRA

- (21) **D 05 00256** (22) **2005.12.27.**
(71) Szabó Piroska, Budapest, 1188 Ady Endre u. 119/a (HU)
(54) **Állatok védelmét szolgáló eszköz**
-

A rovat 25 db közlést tartalmaz.

Formatervezési mintaoltalmi bejelentések közzététele

1. OSZTÁLY ÉLELMISZEREK

(21) **D 04 00260** (22) **2004.08.04.**

(71) (72) Rékasy Bálint, Budapest (HU)

(54) Bonbon forma

(55)



1. ábra

(51) 01-01

(21) **D 05 00070** (22) **2005.04.04.**

(71) Hungaro Impex Kft., Debrecen (HU)

(72) Jacek Baginski, Szolnok (HU)

(74) Marázi Pál, Debrecen

(54) Édesipari termék dobozban

(55)



1. ábra

(51) 01-01

2. OSZTÁLY RUHÁZATI CIKKEK ÉS RÖVIDÁRUK

(21) **D 04 00278** (22) **2004.08.17.**

(71) (72) Balázs Gyöngyike Katalin, Budapest (HU)

(54) Összehúzó sapka

(55)



1. ábra

(51) 02-03

(21) **D 05 00002** (22) **2005.01.11.**

(71) (72) Vártok Tamás, Budapest (HU)

(74) Mészárosné Dónusz Katalin, S.B.G. & K. Szabadalmi Ügyvivői Iroda, Budapest

(54) Partedli

(55)



1. ábra

(51) 02-05

6. OSZTÁLY BÚTORZATOK

(21) **D 02 00420** (22) **2002.12.11.**

(71) (72) Antalics Zoltán, Tapolca (Diszel) (HU)

(54) Lapos dísz polc

(55)



1. ábra



2. ábra



3. ábra



4. ábra



5. ábra



6. ábra



7. ábra



8. ábra



9. ábra



10. ábra



11. ábra



12. ábra



25. ábra



26. ábra



13. ábra



14. ábra



27. ábra



28. ábra



15. ábra



16. ábra



29. ábra



30. ábra



17. ábra



18. ábra



31. ábra



32. ábra



19. ábra



20. ábra



33. ábra



34. ábra



21. ábra



22. ábra



35. ábra



36. ábra



23. ábra



24. ábra



37. ábra



38. ábra



39. ábra



40. ábra



41. ábra



42. ábra



43. ábra



44. ábra



45. ábra

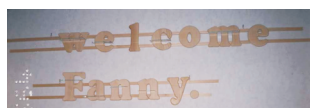

46. ábra

(51) 06-06

8. OSZTÁLY
 SZERSZÁMOK, FÉMTÖMEGCIKKEK

(21) D 05 00076

(22) 2005.04.07.

(71) (72) Fucsala Miklós, Encs (HU)

(54) Önzáró zárszerkezet készlet

(55)



1. ábra

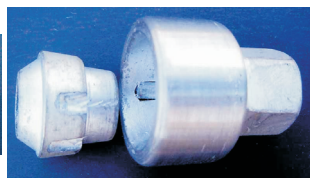

2. ábra

(51) 08-07

9. OSZTÁLY
 CSOMAGOLÓESZKÖZÖK ÉS TARTÁLYOK
 ÁRUSZÁLLÍTÁS ÉS ÁRUKÉZELÉS CÉLJÁRA

(21) D 03 00187

(22) 2003.06.20.

(71) Tropicana Products, Inc., Bradenton, Florida (US)

(72) Collins, Adrian, Ingatestone, Essex (GB);

Miguel, Allison, London (GB);

Clepper, Raymond, Brooklyn, New York (US);

Leslie, Stuart, Larchmont, New York (US);

Diveley, Kenneth R., Goldens Bridge, New York (US);

Stockwell, Machel D., Bradenton, Florida (US);

Carlson, Rendall William, Ridgefield, Connecticut (US);

Maskell, William, London (GB);

(51) 09-01

Dalton, Karen, Paris (FR);

Andrews, Stewen, Middlelease, Swindon (GB);

Archeny, Armel, Montalieu-Vercieu (FR);

Noll, Angie, York, Pennsylvania (US)

(74) dr. Antalfy-Zsiros András, DANUBIA Szabadalmi és Védjegy Iroda Kft., Budapest

(30) 29/172,977 2002.12.20. US

29/173,089 2002.12.20. US

29/173,008 2002.12.20. US

29/173,048 2002.12.20. US

29/172,979 2002.12.20. US

29/173,051 2002.12.20. US

29/173,002 2002.12.20. US

29/173,088 2002.12.20. US

(54) Palack

(55)



1. ábra



2. ábra



3. ábra



4. ábra



5. ábra



6. ábra



7. ábra



8. ábra

(51) 09-01

(21) D 05 00003

(22) 2005.01.12.

(71) Győri Likörgyár Rt., Győr (HU)

(72) Barabás Attila, Győr (HU)

(74) dr. Bódis Judit ügyvéd, Győr

(54) Italospalack

(55)



1. ábra

(51) 09-01

- (21) **D 04 00259** (22) **2004.08.04.**
(71) (72) Rékasy Bálint, Budapest (HU)
(54) Bonbon palackos csomagolása
(55)



1. ábra

(51) 09-03

- (21) **D 05 00176** (22) **2005.09.12.**
(71) (72) Benedek Ibolya, Pécs (HU)
(54) Palack formájú, műanyag szétszedhető doboz csokoládé /Bon-Bon/ díszcsomagolás
(55)



1. ábra

(51) 09-03

- (21) **D 05 00107** (22) **2005.05.26.**
(71) (72) Takács Ferenc, Budakeszi (HU)
(54) Méztároló edények
(55)



1. ábra



2. ábra



3. ábra



4. ábra

(51) 09-03

- (21) **D 04 00176** (22) **2004.05.18.**
(71) (72) Hován Erik, Budapest (HU)
(54) Kutyatisztasági doboz
(55)



1. ábra

(51) 09-05 30-99

- (21) **D 05 00013** (22) **2005.02.02.**
(71) HUNGERIT Baromfifeldolgozó és Élelmiszeripari Rt.,
Szentés (HU)

- (72) Nagy Péter, Budapest (HU)
(74) Kovári György, ADVOPATENT Szabadalmi és Védjegy Iroda,
Budapest
(54) Csomagolótasak
(55)

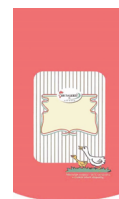

1. ábra

(51) 09-05

- (21) **D 05 00014** (22) **2005.02.02.**
(71) HUNGERIT Baromfifeldolgozó és Élelmiszeripari Rt.,
Szentés (HU)
(72) Nagy Péter, Budapest (HU)
(74) Kovári György, ADVOPATENT Szabadalmi és Védjegy Iroda,
Budapest
(54) Csomagolótasak
(55)



1. ábra

(51) 09-05

- (21) **D 05 00012** (22) **2005.02.02.**
(71) HUNGERIT Baromfifeldolgozó és Élelmiszeripari Rt.,
Szentés (HU)
(72) Nagy Péter, Budapest (HU)
(74) Kovári György, ADVOPATENT Szabadalmi és Védjegy Iroda,
Budapest
(54) Csomagolótasak
(55)



1. ábra

(51) 09-05

11. OSZTÁLY DÍSZTÁRGYAK

- (21) **D 05 00072** (22) **2005.04.05.**
(71) (72) dr. Gyarmatiné Búzás Anita, Tahitótfalu (HU)
(54) Épületek és házak makettjei (dísz tárgyak)
(55)



1. ábra



2. ábra



3. ábra



4. ábra



17. ábra



18. ábra



5. ábra



6. ábra



19. ábra



20. ábra

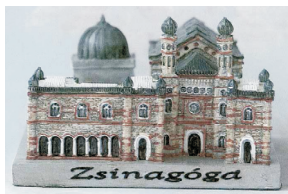

7. ábra



8. ábra



21. ábra

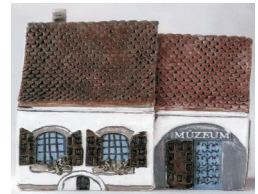

22. ábra



9. ábra



10. ábra



23. ábra



24. ábra



11. ábra



12. ábra



25. ábra

(51) 11-02

13. OSZTÁLY
 ELEKTROMOS ENERGIÁT TERMELŐ, ELOSZTÓ ÉS
 ÁTALAKÍTÓ BERENDEZÉSEK



13. ábra



14. ábra



15. ábra



16. ábra

- (21) **D 04 00169** (22) **2004.05.14.**
 (71) Easy Products, S.L., San Miguel de Abona/Tenerife, Kanári-szigetek (ES)
 (72) Triola I Fort, Joan, San Miguel de Abona/Tenerife, Kanári-szigetek (ES)
 (74) Pintz György, Pintz & Társai Szabadalmi és Védjegy Iroda, Budapest
 (54) Elektromos vezető burkolatok, és azok betápláló eszköze
 (55)

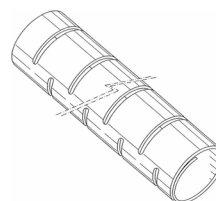

1. ábra

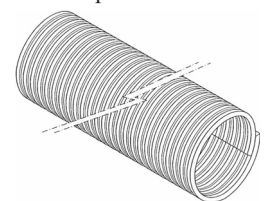

2. ábra

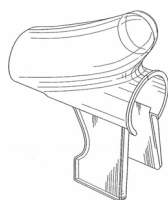

3. ábra

(51) 13-03

(21) **D 05 00051** (22) **2005.03.08.**
 (71) (72) Söveges István, Lajosmizse (HU)
 (54) Elosztóberendezés, kültéri csatlakozódoboz
 (55)



1. ábra

(51) 13-03

(21) **D 05 00082** (22) **2005.04.15.**
 (71) EASY PRODUCTS, S.L., San Miguel De Abona, Tenerife (ES)
 (72) Friola I Fort, Joan, San Miguel De Abona, Tenerife (ES)
 (74) Pintz György, Pintz és Társai Szabadalmi és Védjegy Iroda, Budapest
 (54) Kábeldob
 (55)



1. ábra

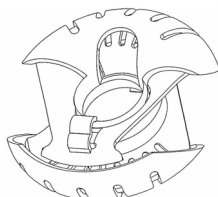

2. ábra

(51) 13-03

(21) **D 05 00089** (22) **2005.04.25.**
 (71) (72) Györfvári Levente, Dorog (HU)
 (54) Egypólusú villanykapcsoló és földelt dugaszolóaljzat faburkolata
 (55)



1. ábra



2. ábra

(51) 13-03

21. OSZTÁLY
 JÁTÉKOK, JÁTÉKSZEREK, SÁTRAK ÉS SPORTCIKKEK

(21) **D 05 00090** (22) **2005.04.28.**
 (71) (72) Maly Róbert, Budapest (HU);
 Malyné Bittner Márta, Budapest (HU)
 (54) Golyós ügyességi játék

(55)



1. ábra

(51) 21-01

(21) **D 05 00097** (22) **2005.05.17.**
 (71) (72) Drexler Tibor, Pécs (HU)
 (54) Fajátékok
 (55)

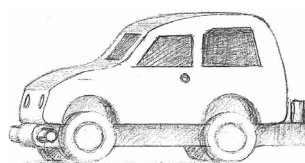

1. ábra

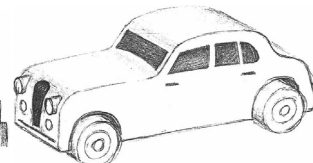

2. ábra

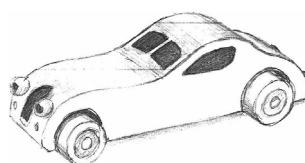

3. ábra

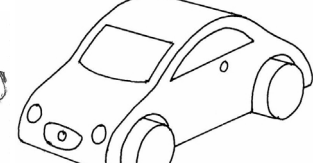

4. ábra

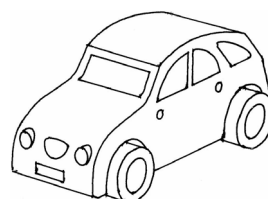

5. ábra

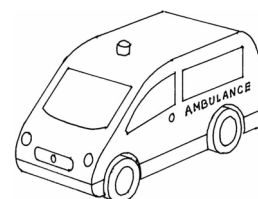

6. ábra

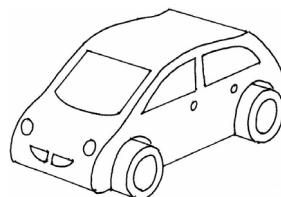

7. ábra

(51) 21-01

(21) **D 04 00354** (22) **2004.11.30.**
 (71) (72) Lettner Adorján, Budapest (HU)
 (74) Kovári György, ADVOPATENT Szabadalmi és Védjegy Iroda, Budapest
 (54) Marokszűző
 (55)



1. ábra



2. ábra

(51) 21-02

22. OSZTÁLY
FEGYVEREK, PIROTECHNIKAI CIKKEK, VADÁSZATI,
HALÁSZATI, VALAMINT KÁRTÉKONY ÁLLATOK
IRTÁSÁRA SZOLGÁLÓ TERMÉKEK

(21) **D 05 00050** (22) **2005.03.08.**

(71) (72) Majer Zsuzsanna, Palotás (HU)

(54) Feles, bordás, excenteres etetőkosár

(55)



1. ábra



2. ábra

(51) 22-05

(55)

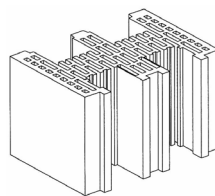

1. ábra

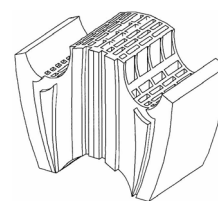

2. ábra

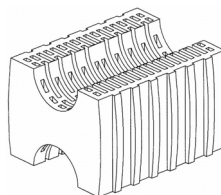

3. ábra

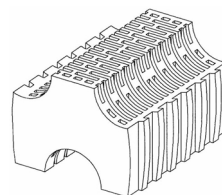

4. ábra

(51) 25-01 11-02

23. OSZTÁLY
FOLYADÉKELOSZTÓ BERENDEZÉSEK,
EGÉSZSÉGÜGYI, FŰTŐ-, SZELLŐZTETŐ-, ÉS
LÉGKONDITIONÁLÓ BERENDEZÉSEK, SZILÁRD
FŰTŐANYAGOK

(21) **D 05 00093** (22) **2005.05.04.**

(71) OTTO Schmidt Kft., Budapest (HU)

(72) Gubacsy István, Budapest (HU)

(54) Nyakzuhany

(55)

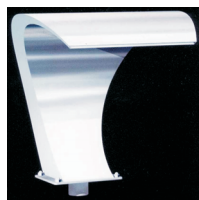

1. ábra

(51) 23-02

(21) **D 05 00226** (22) **2002.01.25.**

(71) Ward Building Components Ltd., Malton, North Yorkshire (GB)

(72) Stevens, Mark Victor, Pickering, North Yorkshire (GB)

(74) dr. Markó József, DANUBIA Szabadalmi és Védjegy Iroda Kft., Budapest

(30) 2103568 2001.07.26. GB

(54) Tetőfedő panel

(55)

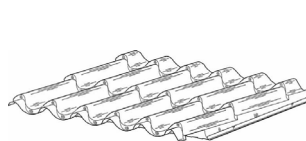

1. ábra

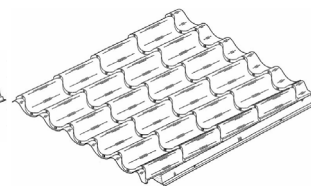

2. ábra

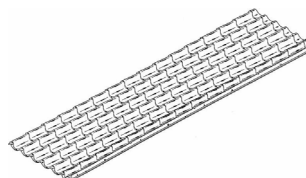

3. ábra

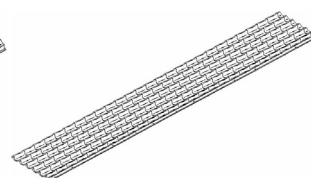

4. ábra

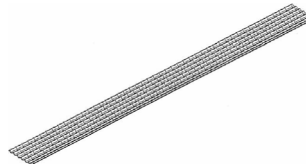

5. ábra

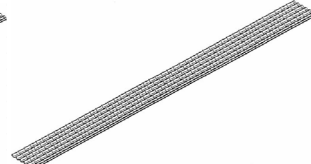

6. ábra

(51) 25-01

25. OSZTÁLY
ÉPÜLETSZERKEZETEK, ÉPÍTÉSZEI ELEMÉK

(21) **D 03 00322** (22) **2000.06.26.**

(71) KK Kavics Beton Kft., Budapest (HU)

(72) Silly, Michael, Budapest (HU)

(54) Támfalelem

(55)



1. ábra

(51) 25-01

26. OSZTÁLY
VILÁGÍTÓESZKÖZÖK, FÉNYFORRÁSOK

(21) **D 04 00311** (22) **2004.10.11.**

(71) (72) Ferencz Marcel István, Budapest (HU);

Bódy Szilvia, Budapest (HU);

Rajcsók Attila, Budapest (HU);

Németh Marcell, Veresegyháza (HU);

Koncz Viktória Éva, Budapest (HU)

(54) Építőelem, díszítőelem

(21) **D 02 00330** (22) **2001.03.12.**

(71) (72) Ávár Tibor, Szombathely (HU)

(74) dr. Gócza Béla, Dr. Gócza és Társa Ügyvédi és Szabadalmi Iroda, Győr

(54) Kristályos felületű díszgyertya

(55)



1. ábra

(51) 26-04

27. OSZTÁLY
DOHÁNYÁRUK ÉS CIKKEK DOHÁNYOSOK SZÁMÁRA

(21) **D 05 00004**

(71) (72) Egri Zoltán, Budapest (HU)

(22) **2005.01.14.**

(74) dr. Gödölle István, Gödölle, Kékes, Mészáros & Szabó
Szabadalmi és Védjegy Iroda, Budapest

(54) Hamutartó

(55)

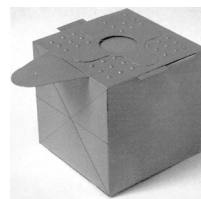

1. ábra

(51) 27-03

A rovat 30 db közlést tartalmaz.

Megadott formatervezési mintaoltalmak

6. OSZTÁLY BÚTORZATOK		(74) Pintz György, Pintz & Társai Szabadalmi és Védjegy Iroda, Budapest
(11) 90.294	2005.10.05.	(54) Rostélyal ellátott nyomógomb elektromos eszközökhöz
(21) D 04 00088	(22) 2004.03.17.	(51) 13-03
(73) (72) Paulin Kristóf, Budapest (HU)		
(54) Étkezőasztal		
(51) 06-01		
14. OSZTÁLY ADATRÖGZÍTŐ, ADATFELDOLGOZÓ, VALAMINT HÍRKÖZLÉS ÉS ADATÁTVITEL CÉLJÁRA SZOLGÁLÓ KÉSZÜLÉKEK		
(11) 90.298	2005.10.05.	(11) 90.308
(21) D 04 00328	(22) 2004.10.28.	(21) D 03 00266
(73) NOVA HUNGÁRIA Kft., Petőfibánya (HU)		(73) Sharp Kabushiki Kaisha, Osaka (JP)
(30) 3017036	2004.04.21. GB	(30) 2003-005944
(74) Várnai Anikó, INTERINNO Szabadalmi Iroda, Budapest		(74) Mészárosné Dónusz Katalin, S.B.G. & K. Szabadalmi Ügyvivői Iroda, Budapest
(54) Asztal		(54) Hordozható telefon
(51) 06-03		(51) 14-03
19. OSZTÁLY ÍRÓSZEREK, IRODAI FELSZERELÉSEK, MŰVÉSZETI ÉS OKTATÁSI KELLÉKEK		
(11) 90.300	2005.10.05.	(11) 90.301
(21) D 04 00331	(22) 2004.10.28.	(21) D 04 00356
(73) NOVA HUNGÁRIA Kft., Petőfibánya (HU)		(73) Pethő Péter, Debrecen (HU)
(30) 3018420	2004.08.16. GB	(54) Játékos gyűjtőkártya, tasak és gyűjtődoboz
(74) Várnai Anikó, INTERINNO Szabadalmi Iroda, Budapest		(51) 19-08
(54) Asztal		
(51) 06-03		
8. OSZTÁLY SZERSZÁMOK, FÉM TÖMEGCIKKEK		
(11) 90.307	2005.11.05.	(11) 90.296
(21) D 03 00386	(22) 2003.12.22.	(21) D 04 00357
(73) GUMI-METÁL-PLASZTIK Kkt., Pomáz (HU)		(73) Pethő Péter, Debrecen (HU)
(74) dr. Asbóth Domokos, Dr. Asbóth, dr. Biczai & Társa Ügyvédi és Szabadalmi Iroda, Budapest		(54) Játékos gyűjtőkártya, tasak és gyűjtődoboz
(54) Rezgéscsillapító		(51) 19-08 19-04
(51) 08-08		
20. OSZTÁLY ÁRUSÍTÁS ÉS REKLÁMOZÁS CÉLJÁRA SZOLGÁLÓ ESZKÖZÖK, TÁBLÁK		
(11) 90.214	2005.06.29.	(11) 90.297
(21) D 04 00051	(22) 2004.02.17.	(21) D 04 00199
(73) (72) Dubovik Dimitrij, Dunakeszi (HU)		(73) (72) Tagai István, Budakeszi (HU)
(74) Horváthné Faber Enikő, ADVOPATENT Szabadalmi és Védjegy Iroda, Budapest		(74) dr. Tallos Erzsébet, Holló és Tallos Ügyvédi Iroda, Budapest
(54) Tárolásra alkalmas mesefigura		(54) Információs vitrin
(51) 09-03		(51) 20-03
25. OSZTÁLY ÉPÜLETSZERKEZETEK, ÉPÍTÉSZETI ELEMÉK		
13. OSZTÁLY ELEKTROMOS ENERGIÁT TERMELŐ, ELOSZTÓ ÉS ÁTALAKÍTÓ BERENDEZÉSEK		(11) 90.309
(11) 90.303	2005.10.05.	(21) D 04 00284
(21) D 03 00374	(22) 2003.12.15.	(73) (72) Bogár András, Budapest (HU)
(73) SIMON S.A., Barcelona (ES)		(54) Íves üvegtégla
(30) 156.985	2003.06.13. ES	(51) 25-01

A rovatban meghirdetett formatervezési mintaoltalmak száma: 11 db.

Formatervezési mintaoltalom megszűnése

(21) D 02 00075
(54) Fatábla dekoráció céljára

A rovat 1 db közlést tartalmaz.

Formatervezési mintaoltalom megújítása

(11) **88.889**
(21) **D 00 00652** (22) **2000.12.21.**
(54) Tésztafogó

(11) **88.955**
(21) **D 01 00011** (22) **2001.01.12.**
(54) Utazási fogkefetartó

(11) **88.965**
(21) **D 01 00025** (22) **2001.01.19.**
(54) Kés

(11) **89.284**
(21) **D 00 00504** (22) **2000.09.11.**
(54) Tabletta

(11) **89.440**
(21) **D 01 00131** (22) **2001.03.23.**
(54) Fogkefe

A rovat 5 db közlést tartalmaz.

Vegyes formatervezési mintaoltalmi közlemények

Képviselési megbízás	HH1Q
-----------------------------	-------------

- (21) D 02 00330
(71) Ávár Tibor, Szombathely (HU)
(74) dr. Gócza Béla, Dr. Gócza és Társa Ügyvédi és Szabadalmi Iroda,
Győr

A rovat 1 db közlést tartalmaz.

Képviselés megszűnése	HH2Q
------------------------------	-------------

- (11) 89.284 (21) D 00 00504
(73) Plusssz Vitamin Élelmiszer-és Gyógyszeripari Kft.,
Budapest (HU)

(74) Csabai és Társai Ügyvédi Iroda, Budapest

A rovat 1 db közlést tartalmaz.

Név-, illetve címváltozás	HC9Q
----------------------------------	-------------

- (11) 89.284 (21) D 00 00504
(54) Tabletta
(73) Plusssz Vitamin Élelmiszer-és Gyógyszeripari Kft.,
Budapest (HU)

A rovat 1 db közlést tartalmaz.

NEMZETI VÉDJEGYKÖZLEMÉNYEK

Védjegybejelentések meghirdetése

(210) M 04 02757 (220) 2004.06.18.

(731) IFF Ingatlankezelő Kft., Törökbálint (HU)

(740) dr. Formanek Zoltán ügyvéd, Budapest

(546)



(511) 9 Pulzáló elektromágneses teret kibocsátó készülék terápiás célokra.

(210) M 04 02813 (220) 2004.06.24.

(731) Losonczy Anikó, Nyíregyháza (HU)

(546)



(511) 25 Ruházati cikkek, cipők, kalapárúk.

(210) M 04 02862 (220) 2004.06.28.

(731) Vodafone Magyarország Mobil Távközlési Részvénytársaság, Budapest (HU)

(541) Vodafone Mobilhírnök

(511) 35 Reklámozás, kereskedelmi ügyletek, kereskedelmi adminisztráció, irodai munkák.

38 Távközlés.

42 Tudományos és ipari kutatás, számítógépek programozása.

(210) M 04 02980 (220) 2004.07.07.

(731) VOLK Ipari és Kereskedelmi Kft., Budapest (HU)

(546)



(511) 18 Bőr és bőrutánzatok, ezen anyagokból készült olyan termékek, amelyek nem tartoznak más osztályokba; állatbőrök és irhák, utazótáskák és bőröndök; esernyők, napernyők és sétatálcák; ostorok, hámok, nyergek és lószerszámok.

(210) M 04 02962 (220) 2004.07.07.

(731) KOFOLA a.s., Kmov (CZ)

(300) 346.178 2004.05.03. CZ

(740) Rónaszéki Tibor szabadalmi ügyvivő, Budapest

(544)



(511) 30 Zöldségből készült öntetek főzéshez, cukorkaárúk, jégfrissítő italokhoz és ételekhez, sörbet (fagylalt), kávé alapú italok,

kakaó és csokoládé alapú italok, tea alapú italok, aromák italokhoz az illóolajok kivételével, nádcukor szirup, öntetektől eltérő szószok.

32 Ásványvizek, szénsavas italok és más alkoholmentes italok, gyümölcsnektárok, szörpök és más esszenciák italok előállítására, sörök.

33 Alkoholos italok (a sörök kivételével).

(210) M 04 04197 (220) 2004.10.14.

(731) Ilzer Sörgyár Rt., Monor (HU)

(541) INNSTADT

(511) 32 Sörök; ásványvizek és szénsavas vizek és egyéb alkoholmentes italok; gyümölcsitalok és gyümölcslevek; szörpök és más készítmények italokhoz.

33 Alkohol tartalmú italok (a sörök kivételével).

(210) M 04 02988 (220) 2004.07.07.

(731) PLUDI KFT., Budapest (HU)

(546)



(511) 11 Vízellátó és egészségügyi berendezések; világító-, fűtő-, gőzfejlesztő, főző-, hűtő-, szárító- és szellőztető- berendezések; fürdőszoba-felszerelések és -kiegészítők; víz-, gáz-, zuhanykabinok, zuhanypanelek.

(210) M 04 03004 (220) 2004.07.08.

(731) Sípó Péter, Debrecen (HU); Sándor Zsuzsanna, Debrecen (HU)

(546)



(511) 18 Bőr és bőrutánzatok, ezen anyagokból készült olyan termékek, amelyek nem tartoznak más osztályokba; állatbőrök és irhák, utazótáskák és bőröndök; esernyők, napernyők és sétatálcák; ostorok, hámok, nyergek és lószerszámok.

(210) M 04 03005 (220) 2004.07.08.

(731) Pannon Beruházó Kft., Budapest (HU)

(546)



(511) 19 Épületek nem fémből.

42 Építési tervek készítése, építészeti.

(210) M 04 02995**(220) 2004.07.07.**

(731) Anhui Forklift Truck Group, Hefei, Anhui (CN)
 (740) dr. Kereszty Marcell szabadalmi ügyvivő, Gödölle, Kékes,
 Mészáros & Szabó Szabadalmi és Védjegy Iroda, Budapest

(546) HELI

(511) 12 Villás emelőtargoncák, pótkocsik, villamos járművek, akkumulátoros tehergépjárművek, sebességváltók szárazföldi járművekhez, kocsialvázak járművekhez.

(210) M 04 02998**(220) 2004.07.07.**

(731) FRIESLAND Hungária Rt., Debrecen (HU)
 (740) dr. Bándy Tamásné szabadalmi ügyvivő, PATENDER
 Nemzetközi Iparjogvédelmi Képviseleti Kft., Budapest

(541) WOW

(511) 29 Tej és egyéb tejtermékek, túró, sajt, vaj, vajkrém, joghurt, kefir és ezek ízesített változatai.
 30 Kávé, tea, kakaó, csokoládé és ilyen alapanyagú italok és instant termékek; cukor, fagyaltok, jégkrémek; pudingok; tej alapú pépek.

(210) M 04 03040**(220) 2004.07.12.**

(731) Papír-Ász Kereskedelmi és Szolgáltató Kft., Szolnok (HU)
 (740) dr. Tiborcz Attila ügyvéd, Szolnok

(541) EJA

(511) 16 Papír, karton és ezen anyagokból készült termékek (amelyek nem tartoznak más osztályokba); nyomdai termékek, könyvkötészeti anyagok; fényképek; papíripari cikkek, papíripari vagy háztartási ragasztóanyagok; anyagok művészek részére; ecsetek; írógépek és irodai cikkek (bútorok kivételével); tanítási és oktatási anyagok (készülékek kivételével); csomagolásra szolgáló műanyagok (amelyek nem tartoznak más osztályokba); játékkártyák; nyomdabetűk; klisék.

(210) M 04 03041**(220) 2004.07.12.**

(731) Papír-Ász Kft., Szolnok (HU)
 (740) dr. Tiborcz Attila ügyvéd, Szolnok

(541) EJA VISION

(511) 16 Papír, karton és ezen anyagokból készült termékek, amelyek nem tartoznak más osztályokba; nyomdai termékek; könyvkötészeti anyagok; fényképek; papíripari cikkek, papíripari vagy háztartási ragasztóanyagok; anyagok művészek részére; ecsetek; írógépek és irodai cikkek (bútorok kivételével); tanítási és oktatási anyagok (készülékek kivételével); csomagolásra szolgáló műanyagok (amelyek nem tartoznak más osztályokba); nyomdabetűk; klisék.

(210) M 05 00278**(220) 2005.01.20.**

(731) Soós Magdolna, Budapest (HU)

(546) YES!MISS

(511) 25 Női ruházati cikkek, lábbelik, bőrruházat, farmerruházat.

(210) M 04 04907**(220) 2004.12.09.**

(731) MB-AUTO Magyarország Kft., Budapest (HU)
 (740) dr. Harkányi Ágnes, Harkányi és Czövek Ügyvédi Iroda,
 Budapest

(541) MB-AUTO

(511) 12 Járművek; szárazföldi, légi vagy vízi közlekedési eszközök.

(210) M 04 04909**(220) 2004.12.09.**

(731) Dala Tamás, Budaörs (HU)
 (740) dr. Bajáky Tamás, Bajáky és Társa Ügyvédi Iroda, Budapest

(546)**HO
2
PL**

(511) 25 Ruházati cikkek, cipők, kalapárúk.

28 Játékok, játékszerek; testnevelési és sportcikkek, amelyek nem tartoznak más osztályokba; karácsonyfadíszek.

(210) M 04 01776**(220) 2004.05.20.**

(731) REALBA Kft., Szolnok (HU)

(546)**PRO
wear**

(511) 18 Bőr és bőrutánzatok, ezen anyagokból készült olyan termékek, amelyek nem tartoznak más osztályokba; állatbőrök és irhák; utazótáskák és bőröndök; esernyők, napernyők és sétatálcák; ostorok, hámok, nyerges és lószerszámok.

22 Kötelek, zsinegek, hálók, sátrak, ponyvák, vitorlavásznak, vitorlák, zsákok és táskák (amelyek nem tartoznak más osztályokba); párnázó és tömőanyagok (gumi és műanyagok kivételével); nyers textilrostok.

24 Textiliák és textilárúk, amelyek nem tartoznak más osztályokba; ágy- és asztalneműk.

25 Ruházati cikkek, cipők, kalapárúk.

(210) M 04 03344**(220) 2004.08.04.**

(731) Magyar Ház Alapítvány, Budapest (HU)
 (740) dr. Biczi Tamás ügyvéd, Biczi és Tuzson Ügyvédi Iroda,
 Budapest

(546)**magyar
Demokrata
KONZERVATÍV HETILAP**

(511) 9 Tudományos célra szolgáló tengerészeti, földmérő, villamos, fényképezési, mozgóképi, optikai, súlymérő, egyéb mérő-, jelző-, ellenőrző (felügyeleti), életmentő és oktatóberendezések és -felszerelések; hangok vagy képek rögzítésére, továbbítására, másolására szolgáló készülékek; mágneses adathordozók, hanglemezek; automata áruelosztó berendezések és szerkezetek érmebedobással működő készülékekhez; regisztrációs pénztárgépek, számológépek, adatfeldolgozó berendezések és számítógépek; tűzoltó készülékek; fényképezőgépek, filmkamerák, televíziós készülékek, hangfelvétel-hordozók, hanglemezek, hangrögzítő

szalagok, kompaktlemezek, (audió-videó), videó, videokazetták, videomagnók, képmagnók, videoszalagok.

16 Papír, karton és ezen anyagokból készült termékek, amelyek nem tartoznak más osztályokba; nyomdaipari termékek; könyvkötészeti anyagok; fényképek; papíripari cikkek, papíripari vagy háztartási ragasztóanyagok; anyagok művészek részére; ecsetek; írógépek és irodai cikkek (bútorok kivételével); tanítási és oktatási anyagok (készülékek kivételével); csomagolásra szolgáló műanyagok (amelyek nem tartoznak más osztályokba); nyomdabetűk; klisék; folyóiratok.

35 Reklámozás; kereskedelmi ügyletek; kereskedelmi adminisztráció; irodai munkák; újság-előfizetések intézése (mások számára).

41 Nevelés; szakmai képzés; szórakoztatás; sport- és kulturális tevékenységek; elektronikus könyvek és folyóiratok on-line kiadása, könyvkiadás, szövegek kiadása (nem reklámcélú).

(210) M 04 04906 (220) 2004.12.09.

(731) MB-AUTO Magyarország Kft., Budapest (HU)

(740) dr. Harkányi Ágnes, Harkányi és Czövek Ügyvédi Iroda, Budapest

(541) MB AUTO

(511) 12 Járművek; szárazföldi, légi vagy vízi közlekedési eszközök.

(210) M 04 02326 (220) 2004.05.17.

(731) Prospero Könyvei Budapest Kft., Budapest (HU)

(546)

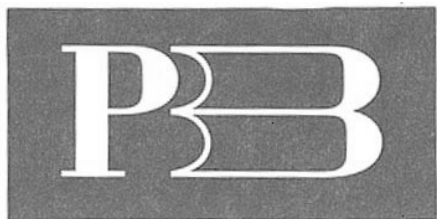

(511) 41 Könyvkiadói szolgáltatások.

(210) M 04 04210 (220) 2004.10.14.

(731) BONGRAIN S.A. (société anonyme), Viroflay (FR)

(740) dr. Vida Sándor jogtanácsos, DANUBIA Szabadalmi és Védjegy Iroda Kft., Budapest

(546)



(511) 29 Magyarországról származó tej, sajtok, tejtermékek.

(210) M 05 00730 (220) 2005.02.24.

(731) ARC Művészeti Szolgáltató Kft., Budapest (HU)

(546)



(511) 16 Nyomdaipari termékek.

35 Reklámozás.

41 Szakmai képzés, kulturális tevékenység.

(210) M 04 04569

(731) BtbW Kft., Budapest (HU)

(546)

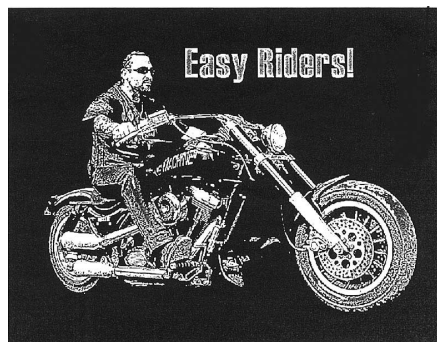

(511) 16 Papír, karton és ezen anyagokból készült termékek, amelyek nem tartoznak más osztályokba; nyomdaipari termékek; könyvkötészeti anyagok; fényképek; papíripari cikkek, papíripari vagy háztartási ragasztóanyagok; anyagok művészek részére; ecsetek; írógépek és irodai cikkek (bútorok kivételével); tanítási és oktatási anyagok (készülékek kivételével); csomagolásra szolgáló műanyagok (amelyek nem tartoznak más osztályokba); nyomdabetűk; klisék.

41 Nevelés; szakmai képzés; szórakoztatás; sport- és kulturális tevékenységek.

(210) M 04 03373

(731) Reál-Energo Kft., Érd (HU)

(546)

REÁL-ENERGO

(511) 37 Építkezések; javítások; valamint szerelési szolgáltatások.

42 Építési terv készítése; építési konzultáció; kutatás és fejlesztési szolgáltatások; szakvélemények készítése mérnöki munkával kapcsolatban; számítógép-programozás és szoftverfenntartás; hardver- és szoftverfejlesztés.

(210) M 04 03374

(731) DaimlerChrysler AG, Stuttgart (DE)

(740) dr. Szigeti Éva, DANUBIA Szabadalmi és Védjegy Iroda Kft., Budapest

(541) Mercedes-Benz eredeti alkatrészek

(511) 9 Vezérlőkészülékek (gép)járművekhez és motorokhoz; készülékek és eszközök (gép)járművek kormányzásához és irányításához; elakadásjelző háromszögek (gép)járművekhez; biztonsági övek; szivargyjújtók gépkocsikba; riasztóberendezések; akkumulátorok és elemek; üzemanyagcellák; elemtöltő készülékek; elektromos lopásgátló riasztók; kijelző készülékek (gép)járművekhez; sebességmérők/jelzők; fordulatszám-mérők; vészjelző-lámpák (gép)járművekhez; elektromos biztosítók; elektromos relék; feszültség-szabályozók (gép)járművekhez; iránytűk; navigációs műszerek; hang- és képfelvevő, -átvivő és -lejátszó készülékek, beleértve antennák, rádiók, televíziókészülékek, telefon-készülékek; mágneses adathordozók; adatfeldolgozó készülékek; tüzlőtöltő készülékek.

11 Fagymentesítők (gép)járművekhez, ablakfűtés (gép)járművekhez; légkondicionáló berendezések és fűtések (gép)járművekhez; (gép)járműfényszórók és ezek részei; (gép)járműreflektorok.19

(210) M 04 03375

(731) Wienerberger Téglaiipari Rt., Budapest (HU)

(740) dr. Balogh Péter, Dr. Balogh Péter és Társai Ügyvédi Iroda, Budapest

(541) POROTHERM TÉGLAHÁZAK

(511) 19 Nem fém építőanyagok; nem fémből készült merev építési csövek; aszfalt, szurok és bitumen; nem fémből készült hordozható szerkezetek.

35 Reklámozás; kereskedelmi ügyletek; kereskedelmi adminisztráció; irodai munkák.

37 Építkezés; javítás; szerelési szolgáltatások.

(210) M 04 03376

(220) 2004.08.05.

(731) John Rich & Sons Investment Holding Company (Delaware államban bejegyzett cég), Wilmington, Delaware (US)

(740) dr. Gödölle István szabadalmi ügyvivő, Gödölle, Kékes, Mészáros & Szabó Szabadalmi és Védjegy Iroda, Budapest

(546)

**WOOLRICH
JOHN RICH & BROS.**

(511) 25 Ruházati cikkek; férfi és női sportruházat; férfi és női felsőruházat, harisnyák, kötöttárúk és övek; lábbelik; férfi és női cipők; kalapárúk; férfi és női kalapok.

(210) M 04 03378

(220) 2004.08.05.

(731) Hella KGaA Hueck & Co., Lippstadt (DE)

(740) dr. Takács Zoltán, DANUBIA Szabadalmi és Védjegy Iroda Kft., Budapest

(541) Hellaservicepartner

(511) 9 Mechanikusan, elektromosan, hidraulikusan, valamint sűrített levegővel működő készülékek fényszórók távolságának szabályozására és irányítására; nyomást ellenőrző eszközök; motor sebességét ellenőrző és szabályozó eszközök; szenzorok; fényerősséget szabályozó egységek; izzókat ellenőrző eszközök; fékek ellenőrzésére és szabályozására szolgáló egységek; csúszásgátló-ellenőrző egységek; a motor hőmérsékletének ellenőrzésére és szabályozására szolgáló egységek; az ülések, a kormánykerék koszorú, valamint a belső és külső tükrök beállítására szolgáló elektromos egységek; motorellenőrző és szabályozó egységek; sebességváltómű ellenőrzésére és szabályozására szolgáló egységek; szabályozók; feszültségredukáló egységek; illesztékek, dugók, biztosítékok és biztosítékdobozok; elektromos kábelek; kábelformák; kábelcsatlakozók; csatlakozó terminálok; cigarettagyújtók; lopásgátló figyelmeztető és biztonsági eszközök; biztonsági felszerelések az autó utasai számára, főként az ezeket felügyelő, ellenőrző, valamint /ki/kapcsoló eszközök; indító- megszakító egységek; utazási sebesség szabályozására és ellenőrzésére szolgáló egységek; központi zár rendszerek; akkumulátorok; főáramköri dobozok; akkumulátor doboz kábelek; porszívók; javítóműhely, valamint összeszerelő felszerelések, főként akkumulátortöltők, egyenirányító készülékek, tranzisztor tápegységek, fényszórótartó szettek; áram, valamint feszültség mérésére szolgáló eszközök; gépjárművek méretének meghatározására szolgáló ellenőrző eszközök; motort tesztelő eszközök a motor sebességének, a gyújtás idejének, valamint a gyújtásmegszakító szög és a kompresszió ellenőrzésére; betéthullámkapcsok és tömlőklipszek mint műanyaggal bevont anyagból készült kábelrészek.

11 Világítószervezetek, főként elektromos izzók és fényforrások; belső lámpák, külső lámpák, fényszórós megvilágítók, kézi lámpák; felszerelések és tartozékok szárazföldi, vízi, valamint légi járművek számára, főként radiátorok és radiátorrácsok, ventilátorok és szellőztetőgépek, fűtő- és légkondicionáló berendezések, valamint ezeket szabályozó és ellenőrző szerkezetek; fényszórók mint felületi, valamint süllyesztett lámpák, távolsági/országúti fényszórók és tompított fényszórók, kiegészítő fényszórók, úgy mint különleges távfényszórók és széles sávú fényszórók, spotlámpák, ködlámpák, tolatólámpák, helyzetjelző lámpák, üzemplámpák, speciális fényszórók, valamint ezek alkatrészei; lámpák mint felületi, valamint süllyesztett lámpák, főként mennyezeti megvilágító, fali-, olvasó-, hamutartó megvilágító, csomagtartó megvilágító, kesztyűtartó megvilágító, motort megvilágító, jelző-, figyelmeztető- és belső világító lámpák; hely-

zetjelző, jelző-, kontúr-, parkoló-, hátsó, stop-, villogó irányjelző, rendszámablát megvilágító lámpák, hátsó ködlámpa, fényvisszaverő macskaszemek, valamint ezek kombinációi; lámpa felerősítő eszközök; speciális lámpák, főként villanó fényjeladók és villogó irányjelző lámpák, ellenőrző- lámpák, visszatükröződő figyelmeztető jelzések, kemping- és minden célra használható lámpák; fűtőrendszerek és gépjármű egyes részeinek eljegesedésének megelőzésére, úgy mint légáramlást terelő panelek, porlasztófejek, ablakmosó-folyadék tartályok, szélvédők, ajtózárok, külső visszapillantó tükrök.19

(210) M 04 03379

(220) 2004.08.05.

(731) ZENESAROK Kft., Budapest (HU)

(740) dr. Polgárné dr. Mohácsy Zsuzsanna ügyvéd, Budapest

(546)



(511) 43 Vendéglátás (élelmezés); időleges szállásadás.

(210) M 04 02660

(220) 2004.06.10.

(731) dr. Takács Ildikó Katalin, Budapest (HU)

(541) KABI.NET

(511) 41 Nevelés; szakmai képzés; szórakoztatás, sport- és kulturális tevékenységek.

(210) M 05 01697

(220) 2005.05.13.

(731) Légrádi Petra, Budapest (HU)

(740) dr. Takács Zoltán, DANUBIA Szabadalmi és Védjegy Iroda Kft., Budapest

(546)



(511) 35 Reklámozás; kereskedelmi ügyletek; kereskedelmi adminisztráció; irodai munkák.

41 Nevelés; szakmai képzés; szórakoztatás; sport- és kulturális tevékenységek.

(210) M 04 04075

(220) 2004.10.04.

(731) Nagy-Baló András, Budapest (HU)

(541) BOLYAI MATEMATIKA CSAPATVERSENY

(511) 41 Versenyek szervezése (oktatás vagy szórakoztatás), nevelés, tanítás, oktatás, könyvkiadás, filmgyártás, kulturális vagy nevelési célú kiállítások szervezése.

(210) M 04 02651

(220) 2004.06.10.

(731) Proper-Three Kft., Martfű (HU)

(546)



(511) 25 Cipőfelsőrész, cipők, lábbeli felsőrészek, lábbelik, papucskok, szandálok, talpak lábbelihez, tornacipők.

(210) M 04 02881 (220) 2004.06.29.

(731) Sanoma Budapest Kiadói Rt., Budapest (HU)
(740) Király György, JUREX Iparjogvédelmi Iroda, Budapest

(541) EXIT MAGAZIN

(511) 16 Nyomdai termékek, kiadványok, újságok, folyóiratok, képeslapok, évkönyvek, könyvek.
41 Nevelés; szakmai képzés; szórakoztatás; sport- és kulturális tevékenységek.

(210) M 04 04077 (220) 2004.10.04.

(731) Közép- és Kelet-európai Történelem és Társadalom Kutatásáért Közalapítvány, Budapest (HU)

(541) Terror Háza

(511) 41 Múzeumi szolgáltatások (bemutatók, kiállítások); kulturális vagy nevelési célú kiállítások szervezése; kongresszusok szervezése és lebonyolítása; konferenciák szervezése és lebonyolítása.

(210) M 04 02191 (220) 2004.05.10.

(731) CHINOIN Gyógyszer és Vegyészeti Termékek Gyára Rt., Budapest (HU)

(546)

HEO-ШПА

(511) 5 Gyógyszerészeti és állatgyógyászati és egészségügyi termékek; orvosi használatra szolgáló diétás anyagok, tapaszok, sebkötöző anyagok; fertőtlenítőszeres; kártékony állatok irtására szolgáló készítmények; élősdigombákat pusztító anyagok, gyomirtó szerek.

(210) M 04 02263 (220) 2004.05.12.

(731) BNR Budapest Nemzetközi Rendezvény és Kiállítás-szervező Korlátolt Felelősségű Társaság, Budapest (HU)

(740) dr. Szederjessy Nikolettta ügyvéd Ormai és Társai CMS Cameron McKenna Ügyvédi Iroda, Budapest

(546)



Budapest Rendezvényközpont
EXPO XXI
Budapest International Expocentre

(511) 35 Adatgyűjtés kereskedelmi ügyletekről; árubemutató; áruminták terjesztése; árverés; eladási propaganda (mások számára); hirdetések levélben megrendelve; hirdetői hely kölcsönzése; hirdetői oldalak készítése; információk számítógépes adatbázisokba való rendezése; információk számítógépes adatbázisokba való szerkesztése; kereskedelmi információs ügynökségek; kereskedelmi vagy reklámcélú kiállítások szervezése; kereskedelmi vagy reklámcélú vásárok szervezése; kutatások ügyletekkel kapcsolatban; manöken/modellszolgáltatások reklám- vagy kereskedelmi célból; on-line hirdetői tevékenység számítógépes hálózaton; piaci tanulmányok; piackutatás; rádiós reklámozás; reklámananyag naprakész állapotba hozása; reklámananyagok (röplapok, prospektusok, nyomtatványok, áruminták) terjesztése; reklámananyag terjesztése, reklámozás; reklámszövegek publikálása; sajtófigyelés; szabadtéri hirdetés; televíziós reklámozás; üzleti információk.

36 Ingatlankezelés; ingatlanlizing; irodák, ingatlanok bérlete; szállásügynökségek; apartmanok.

41 Alkotóműhelyek szervezése és lebonyolítása (gyakorlat); bálók szervezése; cirkuszok; diszkók (szolgáltatásai); egészség- (védő) klubok (kondicionálás); elektronikus desktop kiadói tevékenység; előadások díszleteinek kölcsönzése; eszmecsere,

kollokviumok szervezése és lebonyolítása; élő adások bemutatása; fogadások tervezése (szórakoztatás); fotóriportok készítése; golfpályák üzemeltetése; gyakorlati képzés; helyfoglalás show-műsorokra; időmérés sporteseményeken; klubszolgáltatások (szórakoztatás vagy oktatás); konferenciák szervezése és lebonyolítása; kongresszusok szervezése és lebonyolítása; kulturális vagy nevelési célú kiállítások szervezése; múzeumi szolgáltatások (bemutatók kiállítások); show-műsorok; show-műsorok szervezése (impresszárió szolgáltatásai); sorsjátékok lebonyolítása; sportlétesítmények üzemeltetése; sportversenyek rendezése; stadionok bérlete; szabadidős szolgáltatások nyújtása; szemináriumok rendezése és vezetése; szerencsejátékok; szépségversenyek szervezése; szimpóziumok szervezése és lebonyolítása; színpadi díszletek kölcsönzése; szórakoztatás; versenyek szervezése (oktatás vagy szórakoztatás); zene összeállítása.

43 Bár (szolgáltatások); étkezdék; éttermek; gyorséttermek; helyfoglalás panziókba; helyfoglalás szállodákba; kávéházak, büfék, étkezdék; kávéházak; rendezvényhez termek kölcsönzése; sátrak kölcsönzése; szálláshely lefoglalása (időleges); szállásügynökségek (szállodák, panziók); vendéglátóipar.

(210) M 04 02251 (220) 2004.05.12.

(731) ROTEBERG Kft., Kőröshegy (HU)

(740) Bándy Tamásné szabadalmi ügyvivő, PATENDER Nemzetközi Iparjogvédelmi Képviseleti Kft., Budapest

(541) ROTEBERG

(511) 21 Rágcsálók és egyéb kártékony állatok részére csapdák, egér- és patkányfogók, rovar- és rágcsálóirtáshoz használatos etetőtálcák, dobozok, mechanikus eszközök.

37 Rágcsálók, rovarok és egyéb kártékony állatok, gyomnövények irtása és e szolgáltatás megszervezése.

(210) M 04 02714 (220) 2004.06.16.

(731) HAMEX-95 Bt., Budaörs (HU)

(740) dr. Sili Dóra ügyvéd, Sili Ügyvédi Iroda, Budapest

(546)



(511) 34 Dohány, dohányzási cikkek, gyufák, öngyújtók, öngyújtó tartozékok, gázgyújtók, gázgyújtó tartozékok.

(210) M 04 02718 (220) 2004.06.16.

(731) dr. Lenkei Gábor, Budapest (HU)

(740) dr. György Péter ügyvéd, György Ügyvédi Iroda, Budapest

(546)



(511) 3 Szappanok; illatszerek, illóolajok, kozmetikai cikkek, hajmosó szerek; fogkrémek.

5 Gyógyszerészeti és állatgyógyászati készítmények; egészségügyi készítmények gyógyászati használatra; diétás anyagok gyógyászati használatra.

10 Sebészeti, orvosi, fogorvosi és állatgyógyászati készülékek és műszerek.

16 Nyomdaipari termékek; tanítási és oktatási anyagok (készségek kivételével).

32 Ásványvizek és szénsavas vizek; egyéb alkoholmentes italok; gyümölcscitakok és gyümölcsevek; szörpök és más készítmények italokhoz.

35 Kereskedelmi ügyletek; kereskedelmi adminisztráció; irodai munkák.

41 Szakmai képzés; szórakoztatás; sport- és kulturális tevékenységek.

44 Orvosi szolgáltatások; higiéniai és szépségápolási szolgáltatások emberek és állatok részére.

45 Mások által egyéni igényeknek megfelelően nyújtott személyes és társadalmi jellegű szolgáltatások.

(210) M 04 02194

(220) 2004.05.10.

(731) Kurcsics István, Budapest (HU)

(740) Kurucz Rita, Budapest

(546)



(511) 31 Mezőgazdasági, kertészeti, erdészeti termékek és magok, amelyek nem tartoznak más osztályokba; élő állatok; friss gyümölcsök és zöldségek; vetőmagok, élő növények és virágok; tápanyagok állatok számára; maláta.

41 Nevelés; szakmai képzés; szórakoztatás; sport- és kulturális tevékenységek.

(210) M 04 02722

(220) 2004.06.16.

(731) CHEN SHI QING Kereskedelmi Korlátolt Felelősségű Társaság, Budapest (HU)

(740) dr. Magasházy Katalin ügyvéd, Dr. Magasházy Katalin Ügyvédi Iroda, Budapest

(546)



(511) 25 Ruházati cikkek, cipők, kalapárak.

(210) M 04 02730

(220) 2004.06.16.

(731) British American Tobacco (Brands) Inc., Louisville, Kentucky (US)

(740) dr. Sasvári Gabriella, S.B.G. & K. Szabadalmi és Ügyvédi Iroda, Budapest

(546)

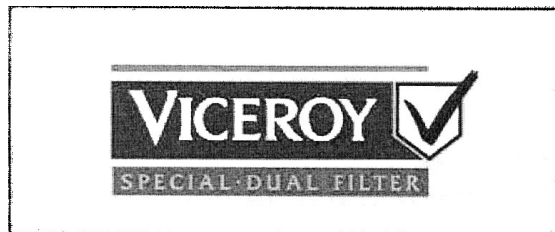

(511) 34 Cigarettek, dohány, dohányáru, árucikkek dohányzók számára, öngyújtók, gyufák.

(210) M 04 02267

(220) 2004.05.12.

(731) Finomvegyszer Szövetkezet, Budapest (HU)

(740) dr. Erős Akos ügyvéd, Komáromi és Erős Ügyvédi Iroda/Squire, Sanders & Dempsey L.L.P./, Budapest

(541) PROPUR

(511) 3 Fehéritőkészítmények és egyéb, mosásra szolgáló anyagok; tisztító-, fénysító-, súroló- és csiszolószerek; szappanok; illatszerek, illóolajok, kozmetikai cikkek, hajmosó szerek; fogkrémek.

5 Gyógyszerészeti, állatgyógyászati és egészségügyi termékek; diétás anyagok gyógyászati használatra, bébiételek; tapaszok, kötszeranyagok; fogtömő anyagok és fogászati mintázóanyagok; fertőtlenítőszer; kártékony állatok irtására szolgáló készítmények, gombaölő szerek (fungicidek), gyomirtó szerek (herbicidek).

30 Kávé, tea, kakaó, cukor, rizs, tapióka, szágó, kávépótló szerek; lisztek és más gabonakészítmények, kenyér, péksütemények és cukrászsütemények, fagylaltok; méz, melaszszirup; élesztő, sütőporok; só, mustár; ecet, fűszeres mártások, fűszerek; jég.

(210) M 04 02273

(220) 2004.05.13.

(731) Szabó László, Eger (HU)

(740) Rónaszéki Tibor szabadalmi ügyvivő, Budapest

(546)

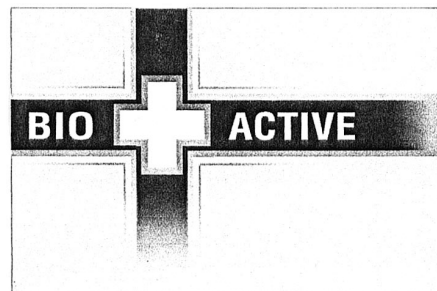

(511) 5 Ásványi ételmszer-kiegészítők, erősítőszerek, gyógyitalok, tápanyagadalékok gyógyászati célokra, ásványvíz gyógyászati használatra, ásványvízsók, fürdősök gyógyászati használatra, nátriumsók gyógyászati használatra, biológiai készítmények humángyógyászati célra, bőrápoló gyógyszerkészítmények, kenőcsök gyógyszerészeti használatra, pirulák gyógyszerészeti használatra, gyógycukor, cukrászati gyógytermékek, enzimek és enzimek készítmények gyógyászati és állatgyógyászati használatra.

30 Liofilizált zöldségörlemények, liofilizált gabonaörlemények, szárított zöldségörlemények, szárított gabonaörlemények, gabonakészítmények, árpaliszt tartalmú gabonakészítmények, búzadara, búzaliszt tartalmú gabonakészítmények, zabliszt tartalmú gabonakészítmények, keményítőtartalmú termékek, babliszt tartalmú termékek, burgonyaliszt tartalmú termékek, kukoricaliszt tartalmú termékek, mustárliszt tartalmú termékek, brokkoliliszt tartalmú termékek, szójaliszt tartalmú termékek, tápiókaliszt tartalmú termékek, zöldségörlemény tartalmú termékek.

32 Alkoholmentes gyümölcscitakok, alkoholmentes gyümölcs-kivonatok, alkoholmentes gyümölcsnektárok, gyümölcsevek, alkoholmentes italok, izotóniás italok, készítmények italok előállításához, pasztillák szénsavas italokhoz, porok szénsavas italokhoz, termékek ásványvizek előállításához, termékek szénsavas vizek előállításához, ásványvizek.

(210) M 04 02252

(220) 2004.06.08.

(731) HUNGARO-GASTRO Vendéglátóipari és Szolgáltató Korlátolt Felelősségű Társaság, Domony (HU)

(740) dr. Kamarás Péter ügyvéd, Dr. Kamarás Péter Ügyvédi Iroda, Budapest

(541) OSTERBÄU

(511) 32 Sörök.

(210) M 04 02253

(220) 2004.06.08.

(731) HUNGARO-GASTRO Vendéglátóipari és Szolgáltató Korlátolt Felelősségű Társaság, Domony (HU)

(740) dr. Kamarás Péter ügyvéd, Dr. Kamarás Péter Ügyvédi Iroda, Budapest

(541) Becker's

(511) 32 Sörök.

(210) M 04 02260 (220) 2004.05.12.

(731) Dreher Sörgyárak Részvénytársaság, Budapest (HU)

(541) Kanizsai Korona

(511) 32 Sörök.

(210) M 04 02262 (220) 2004.05.12.

(731) BNR Budapest Nemzetközi Rendezvény és Kiállításszervező Korlátolt Felelősségű Társaság, Budapest (HU)

(740) Dr. Szedzjessy Nikoletta ügyvéd, Ormai és Társai CMS Cameron McKenna Ügyvédi Iroda, Budapest

(541) EXPO XXI.

(511) 35 Adatgyűjtés kereskedelmi ügyletekről; árubemutató; áruminták terjesztése; árverés; eladási propaganda (mások számára); hirdetések levélben megrendelve; hirdetési hely kölcsönzése; hirdetési oldalak készítése; információk számítógépes adatbázisokba való rendezése; információk számítógépes adatbázisokba való szerkesztése; kereskedelmi információs ügynökségek; kereskedelmi vagy reklámcélú kiállítások szervezése; kereskedelmi vagy reklámcélú vásárok szervezése; kutatások ügyletekkel kapcsolatban; manöken/modellszolgálatok reklám- vagy kereskedelmi célból; on-line hirdetői tevékenység számítógépes hálózaton; piaci tanulmányok; piackutatás; rádiós reklámozás; reklámanyag naprakész állapotba hozása; reklámanyagok (röplapok, prospektusok, nyomtatványok, áruminták) terjesztése; reklámanyagok terjesztése; reklámozás; reklámszövegek publikálása; sajtófigyelés; szabadtéri hirdetés; televíziós reklámozás; üzleti információk.

36 Ingatlankezelés; ingatlanlízing, irodák, ingatlanok bérlete; szállásügynökségek, apartmanok.

41 Alkotóműhelyek szervezése és lebonyolítása (gyakorlat); bálók szervezése; cirkuszok; diszkók (szolgáltatásai); egészség- (védő) klubok (kondicionálás); elektronikus desktop kiadói tevékenység; előadások díszleteinek kölcsönzése; eszmecsere, kolokviumok szervezése és lebonyolítása; élő adások bemutatása; fogadások tervezése (szórakoztatás); fotóriportok készítése; golfpályák üzemeltetése; gyakorlati képzés; helyfoglalás show-műsorokra; időmérés sporteseményeken; klubszolgáltatások (szórakoztatás vagy oktatás); konferenciák szervezése és lebonyolítása; kongresszusok szervezése és lebonyolítása; kulturális vagy nevelési célú kiállítások szervezése; múzeumi szolgáltatások (bemutatók, kiállítások); show-műsorok; show-műsorok szervezése (impreszárió szolgáltatásai); sorsjátékok lebonyolítása; sportlétesítmények üzemeltetése; sportversenyek rendezése; stadionok bérlete; szabadidős szolgáltatások nyújtása; szemináriumok rendezése és vezetése; szerezésszolgáltatások; szépségversenyek szervezése; szimpóziumok szervezése és lebonyolítása; színpadi díszletek kölcsönzése; szórakoztatás; versenyek szervezése (oktatás vagy szórakoztatás); zene összeállítása.

43 Bár (szolgáltatások); étkezdék; éttermek; gyorséttermek; helyfoglalás panziókba; helyfoglalás szállodákba; kintinok, büfék, étkezdék; kávéházak; rendezvényhez termek kölcsönzése; sátrak kölcsönzése; szálláshely lefoglalása (időleges); szállásügynökségek (szállodák, panziók); vendéglátóipar.

(210) M 04 03245 (220) 2004.07.26.

(731) B+B Kft., Nyíregyháza (HU)

(541) EL-BI

(511) 9 Tudományos célra szolgáló, tengerészeti, földmérő, vilamos, fényképezési, mozgóképi, optikai, súlymérő, egyéb mérő-, jelző-, ellenőrző- (felügyeleti), életmentő és oktatóberendezések és -felszerelések; hangok vagy képek rögzítésére, továbbítására, másolására szolgáló készülékek; mágneses adathordozók, hanglemezek; automata áruelosztó berendezések és szerkezetek érmebedobással működő készülékekhez; regisztrációs pénztárgépek, számológépek, adatfeldolgozó berendezések és számítógépek; tüzelő készülékek.

(210) M 04 03330 (220) 2004.08.03.

(731) Magyarországi Olasz Kereskedelmi Kamara, Budapest (HU)

(740) Del Viscio Tiziana, Budapest

(546)

(511) 16 Nyomdaipari termékek, különösen folyóiratok, újságok.
35 Reklámozás; kereskedelmi ügyletek, kereskedelmi adminisztráció, irodai munkák.

(210) M 04 03331 (220) 2004.08.03.

(731) InterCom Nemzetközi Kulturális Szolgáltató Részvénytársaság, Budapest (HU)

(541) HMC

(511) 41 Nevelés; szakmai képzés; szórakoztatás; sport- és kulturális tevékenységek.

(210) M 04 03332 (220) 2004.08.03.

(731) dr. Kálóczi Attila, Sopron (HU)

(541) CONDROPLUS

(511) 5 Gyógyászati, állatgyógyászati és egészségügyi termékek; diétás anyagok gyógyászati használatra; vitaminkészítmények.
29 Hús, hal, húskivonatok; tartósított, szárított és főzött gyümölcsök és zöldségek; étkezési olajok és zsírok.

(210) M 04 03212 (220) 2004.07.22.

(731) TITÁN-MOTOR Kft., Gyál (HU)

(541) AQUA SIL

(511) 3 Fehéritőkészítmények és egyéb, mosásra szolgáló anyagok-, tisztító-, fényszerítő-, súroló- és csiszolószerek; szappanok; illatszerek, illóolajok, kozmetikai cikkek, hajmosó szerek; fogkrémek.

(210) M 04 03250 (220) 2004.07.27.

(731) Csontos Gábor, Miskolc (HU)

(541) LOCHNESS

(511) 28 Horgászcsikkek, horgászszerszözök.

(210) M 04 03251 (220) 2004.07.26.

(731) NextNet Wireless, Inc., Minneapolis, Minnesota (US)

(300) 001053016 1999.01.25. EU

(740) dr. Sasvári Gabriella S.B.G.& K. Ügyvédi Iroda, Budapest

(541) NEXTNET

(511) 9 Számítógép hardver és szoftver rádió-adatátvitelhez.

(210) M 04 04760 (220) 2004.11.26.

(731) Palánta Sorsfordító Alapítvány, Budapest (HU)

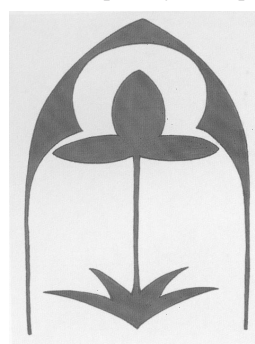
(546)

(511) 16 Papír, karton és ezen anyagokból készült termékek, amelyek nem tartoznak más osztályokba; nyomdaipari termékek; könyvkötészeti anyagok; fényképek; papíripari cikkek, papíripari vagy háztartási ragasztóanyagok; anyagok művészek részére; ecsetek; írógépek és irodai cikkek (bútorok kivételével); tanítási és oktatási anyagok (készülékek kivételével); csomagolásra szolgáló műanyagok (amelyek nem tartoznak más osztályokba); nyomdabetűk; klisék.

(210) M 04 04761**(220) 2004.11.26.**

(731) SZA-SZA Taxi Bt., Levél (HU)

(541) A 1 AUTÓMENTŐ

(511) 37 Építkezés, javítás, szerelési szolgáltatások.

39 Szállítás, áruk csomagolása és raktározása, utazásszervezés.

(210) M 04 04762**(220) 2004.11.26.**

(731) SZA-SZA Taxi Bt., Levél (HU)

(541) A1 AUTÓKLUB

(511) 37 Építkezés; javítás; szerelési szolgáltatások.

39 Szállítás, áruk csomagolása és raktározása, utazásszervezés.

(210) M 04 04769**(220) 2004.11.26.**

(731) Tóth Zsigmond, Balatonkenese (HU); Tóthné Lévai Timea, Balatonkenese (HU)

(546) DIAHERBA

(511) 5 Gyógyhatású készítmények, gyógyszerek, gyógyteák, fürdőpárnák, borogatások, fürdőkúrák, egyedi gyógyhatású fitoterápiás készítmények.

29 Tartósított, szárított gyümölcsök és zöldségek, élelmiszerek és élelmiszer-kiegészítők.

30 Teák, étrend-kiegészítő teák.

(210) M 04 04770**(220) 2004.11.26.**

(731) The Procter & Gamble Company (Ohio állam törvényei szerint működő vállalat), Cincinnati, Ohio (US)

(740) dr. Sasvári Gabriella, S.B.G. & K. Szabadalmi Ügyvivői Iroda, Budapest

(546)

(511) 3 Nem gyógyászati célú készítmények a száj, fogak, torok, fogíny és szájüreg higiénijának karbantartására, öblögető készítmények fogkő és fogszuvasodás megelőzésére, fogtisztító készítmények, fogápoló készítmények, fogporok, fogkrémek, szájvizek, tisztítóporok, fogkőelcsinézó tabletták.

5 Gyógyhatású készítmények a száj, fogak, torok, fogíny és szájüreg higiénijának karbantartására, öblögető készítmények fogkő és fogszuvasodás megelőzésére, fogtisztító készítmények, fogápoló készítmények, fogporok, fogkrémek, szájvizek, száj-spray-k, fogzselék, fluoros fogzselék, fluoros szájvizek, tisztítóporok, fogkőelcsinézó tabletták, a fogak és a fogíny megelőző kezelésére szolgáló készítmények, fogápoló rágótabletták, gyógyhatású rágógumik, fertőtlenítő hatású fogtisztító és fogápoló készítmények műfogakhoz, műfogsorhoz, fogszabályzókhöz és hi-dakhoz, ragasztó készítmények műfogakhoz, ragasztóporok.

(210) M 04 04095**(220) 2004.10.06.**

(731) Budapesti Ingatlan Rt., Budapest (HU)

(740) dr. Kiss Péter Pál, Budapest

(546)**CASTRUM****H Í Z**

(511) 36 Biztosítás; pénzügyi ügyletek; valutaügyletek; ingatlanügyletek; épületek ingatlankezelőinek szolgáltatásai, azaz bérbeadási vagy finanszírozási szolgáltatások.

(210) M 04 04096**(220) 2004.10.06.**

(731) Európai Építő Részvénytársaság, Budapest (HU)

(740) dr. Pozsgai Mária ügyvéd, Budapest

(546)**Európai Építő**

(511) 6 Nem nemesfémek és ötvözeik, fémszerkezetek anyagai, nyílászárók és vasalatok, hordozható fémszerkezetek, állványok, vázszerkezetek, acélszerkezetek, fémből készült építési anyagok, fémárúk, kábelek, huzalok, zsaluzatok.

19 Nem fémből készült építőanyagok, nyílászárók, üvegek, építkezés céljára szolgáló merev, nem fémből készült csövek, hordozható nem fémből készült szerkezetek, állványok, vázszerkezetek.

37 Építkezés és javítások.

(210) M 04 04100**(220) 2004.10.06.**

(731) ALVEOLA Cosmetic Kft., Budapest (HU)

(740) Pintz György, Pintz és Társai Szabadalmi és Védjegy Iroda, Budapest

(541) BELLEPIL

(511) 3 Kosmetikai szerek; szőrtelenítőszerkezetek; krémek, olajok, lemosószerkezetek kozmetikai használatra; borotválkozókészítmények.

8 Szőrtelenítő eszközök, depilálók (elektromos és nem elektromos); borotvák, hajnyíró gépek (elektromos és nem elektromos); manikűrkészletek, ollók.

(210) M 04 04101**(220) 2004.10.06.**

(731) Game Heaven Kereskedelmi és Szolgáltató Korlátolt Felelősségű Társaság, Halásztelek (HU)

(546)

(511) 9 Csak televíziós vevőkészülékekkel együtt használható játékok; CD-ROM- (kompakt) lemezek; elektronikus címkék árukhöz; elektronikus közlemények [letölthető]; hangfelvétel-hordozók; hanglemezek; hangrögzítő szalagok; hangszóródobozok; hangszórók, hangsbemondók; hangvezetők; hangvisszaadó készülékek; hordozható telefonok; indítókábelek motorokhoz; kábelek, elektromos; kézi adó-vevők; kompakt (CD) lemezjátszók; kompaktlemezek (audio-video); lemezjátszók; lemezmeghajtók (számítógépekhez); lézerek, nem gyógyászati használatra; magnetofofonfej-tisztító szalagok; mágneskártyák; mágneslemezek; mágnesszalag-egységek (informatika); mechanikus cégtáblák, cégérek; modemek; monitorok (számítógépphardver); monitorok (számítógépprogramok); optikai adathordozók; optikai cikkek; optikai készülékek és eszközök; processzorok (központi adatfeldolgozó egységek); rádió antennatornyok; rádiók járművekbe; rádiókészülékek; sportszemüvegek; számítógépes játékprogramok; szemellenzők, szemvédő ernyők; személyazonosító kártyák, mágneses televíziós készülékek; vevőkészülékek (audio-, video-); védősisakok; védősisakok sporthoz; videojáték-kazetták; videokamerák; videokazetták; videoképernyők; videomagnók, képmagnók; videoszalagok; videotelefonok.

(210) M 04 04763**(220) 2004.11.26.**

(731) Topa Béla Gábor 2/3%, Budapest (HU); András József 1/3%, Vecsés (HU)

(546)

(511) 21 Állatcsapda.

(210) M 04 04764 (220) 2004.11.26.

(731) Duna-Liget Ingatlanfejlesztő Kft., Budapest (HU)

(546)



(511) 36 Biztosítás, pénzügyi ügyletek, valutaügyletek, ingatlanügyletek.

37 Építkezés, javítás, szerelési szolgáltatások.

(210) M 04 04766 (220) 2004.11.26.

(731) Hungarofest Kht. KultúrPont Iroda, Budapest (HU)

(546)



(511) 16 Nyomdaipari termékek.

38 Távközlés.

(210) M 04 04767 (220) 2004.11.26.

(731) BIO-FA KOMFORT Kft., Komló (HU)

(546)



(511) 11 Világító-, fűtő-, gőzfejlesztő, főző-, hűtő-, szárító-, szellőztető-, vízszolgáltató és egészségügyi berendezések.

(210) M 04 04768 (220) 2004.11.26.

(731) BIO-FA KOMFORT Kft., Komló (HU)

(546)



(511) 11 Világító-, fűtő-, gőzfejlesztő, főző-, hűtő-, szárító-, szellőztető-, vízszolgáltató és egészségügyi berendezések.

(210) M 04 03038 (220) 2004.07.12.

(731) Fővárosi Kézműipari Rt., Budapest (HU)

(546)



(511) 17 Szigetelőanyagok.

(210) M 04 03191 (220) 2004.07.21.

(731) Nyomell Kft., Budapest (HU)

(546)

(511) 16 Papír, karton és ezen anyagokból készült termékek, amelyek nem tartoznak más osztályokba; nyomdaipari termékek; könyvkötészeti anyagok; fényképek; papíripari cikkek, papíripari vagy háztartási ragasztóanyagok; anyagok művészek részére; ecsetek; írógépek és irodai cikkek (bútorok kivételével); tanítási és oktatási anyagok (készülékek kivételével); csomagolásra szolgáló műanyagok (amelyek nem tartoznak más osztályokba); nyomda-
betűk; klisék.

(210) M 04 03085 (220) 2004.07.14.

(731) Sárgaoldalak Cégnévsorkiadó Korlátolt Felelősségű Társaság, Budapest (HU)

(740) dr. Pákay András ügyvéd, Budapest

(541) SárgaOldalak

(511) 35 Hirdetési oldalak készítése, információk számítógépes adatbázisokba való rendezése, információk számítógépes adatbázisokba való szerkesztése, on-line hirdetői tevékenység számítógépes hálózaton, reklámanyagok terjesztése, reklámozás, üzlet-szervezési és üzletvezetési tanácsadás.

(210) M 04 03094 (220) 2004.07.14.

(731) Human Network Kft., Budapest (HU)

(546)



(511) 42 Tudományos és műszaki szolgáltatások, valamint az ide tartozó tervezői és kutatói tevékenység; ipari elemző és kutató szolgáltatások; számítástechnikai hardver- és szoftvertervezés és -fejlesztés; jogi szolgáltatások.

(210) M 04 03095 (220) 2004.07.14.

(731) BIT-Hungary Szolgáltató Kft., Budapest (HU)

(546)

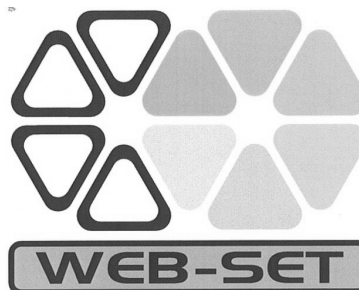

(511) 42 Tudományos és műszaki szolgáltatások, valamint az ide tartozó tervezői és kutatói tevékenység; ipari elemző és kutató szolgáltatások; számítástechnikai hardver- és szoftvertervezés és -fejlesztés; jogi szolgáltatások.

(210) M 04 03206 (220) 2004.07.22.

(731) Varga Olivér, Bonyhád (HU)

(740) dr. Tóth Krisztián, Tóth Krisztián Ügyvédi Iroda, Budapest



- (511) 35 Reklámozás; kereskedelmi ügyletek; kereskedelmi adminisztráció; irodai munkák.
39 Szállítás; áruk csomagolása és raktározása; utazásszervezés.

(210) M 04 03207 (220) 2004.07.22.

- (731) Schwan's Food GmbH, Osterweddingen (DE)
(740) dr. S. Szabó Péter ügyvéd, Bán, S. Szabó & Partners, Budapest

(546)



- (511) 29 Hús, hal-, baromfi- és vadhús; húskivonatok; tartósított, szárított és főzött gyümölcsök és zöldségek; zselék, lekvárok (dzsemek), kompótok; tojások, tej és tejtermékek; étkezési olajok és zsírok.

30 Kávé, tea, kakaó, cukor, rizs, tápióka, szágó, kávépótló szerek; lisztek és más gabonakészítmények, kenyér, péksütemények és cukrászsütemények (mélyhűtött is), fagyaltok; méz, melasz-szirup; élesztő, sütőporok; só, mustár, ecet; fűszeres mártások; fűszerek; jég.

43 Vendéglátási (élelmezési) szolgáltatások; ideiglenes szállásadás.

(210) M 04 03208 (220) 2004.07.22.

- (731) Schwan's Food GmbH, Osterweddingen (DE)
(740) dr. S. Szabó Péter ügyvéd, Bán, S. Szabó & Partners, Budapest

(541) Amanda Smith

- (511) 29 Hús, hal-, baromfi- és vadhús; húskivonatok; tartósított, szárított és főzött gyümölcsök és zöldségek; zselék, lekvárok (dzsemek), kompótok; tojások, tej és tejtermékek; étkezési olajok és zsírok.

30 Kávé, tea, kakaó, cukor, rizs, tápióka, szágó, kávépótló szerek; lisztek és más gabonakészítmények, kenyér, péksütemények és cukrászsütemények, fagyaltok; méz, melasz-szirup; élesztő, sütőporok; só, mustár; ecet, fűszeres mártások; fűszerek; jég.

43 Vendéglátási (élelmezési) szolgáltatások; ideiglenes szállásadás.

(210) M 04 03211 (220) 2004.07.22.

- (731) Szarvasi Mozzarella Kft., Örménykút (HU)

(546)



- (511) 29 Tej és tejtermékek; ezenbelül sajtok, mozzarella típusú sajtok.

(210) M 04 03218 (220) 2004.07.22.

- (731) Inform Média Kft, Debrecen (HU)
(740) dr. Gyórfi Attila, dr. Gyórfi Ügyvédi Iroda, Debrecen

(546)

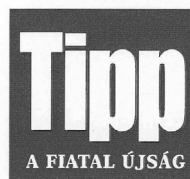

- (511) 35 Reklámozás.

(210) M 04 03229 (220) 2004.07.23.

- (731) CHEN LIN PING Kft., Budapest (HU)

(546)

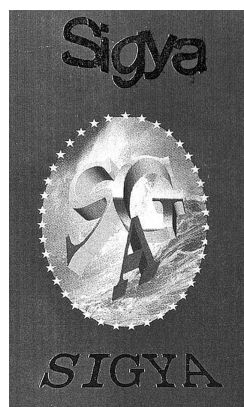

- (511) 25 Ruházati cikkek, cipők, kalapárúk.

(210) M 04 03027 (220) 2004.07.09.

- (731) CPC Mode Korlátolt Felelősségű Társaság, Dunaújváros (HU)
(740) dr. Borbás Péter ügyvéd, Dunaújváros

(546)



- (511) 25 Női-, férfi-, gyermekruházati cikkek.

(210) M 04 03336 (220) 2004.08.03.

- (731) RIPCA-VGSZ Magyarország Kft., Budapest (HU)

(541) CASTROL MINTABOLT

- (511) 4 Ipari olajok és zsírok, kenőanyagok.

35 Reklámozás, kereskedelmi ügyletek, különös tekintettel információk internetes megjelenítésére, internetes kereskedelemre.

42 Tudományos és műszaki szolgáltatások, különös tekintettel kenéstechnika-tanácsadásra.

(210) M 04 03341 (220) 2004.08.04.

- (731) Store Kereskedelmi és Szolgáltató Kft., Budapest (HU)
(740) dr. Kecskeméti János ügyvéd, Gajdár, Szabó és Kecskeméti Ügyvédi Iroda, Budapest

(546)



- (511) 9 Tudományos célra szolgáló tengerészeti, földmérő, villamos, fényképezési, mozgóképi, optikai, súlymérő, egyéb mérő-, jelző-, ellenőrző (felügyeleti), életmentő és oktatóberendezések

és -felszerelések; hangok vagy képek rögzítésére, továbbítására, másolására szolgáló készülékek; mágneses adathordozók, hanglemezek; automata áruelosztó berendezések és szerkezetek érmebedobással működő készülékekhez; regiszteres pénztárgépek, számológépek, adatfeldolgozó berendezések és számítógépek; tűzoltó készülékek.

11 Világító-, fűtő-, gőzfejlesztő, főző-, hűtő-, szárító-, szellőztető-, vízszolgáltató és egészségügyi berendezések.

30 Kávész, tea, kakaó, cukor, rizs, tápióka, szágó, kávépótló szerek; lisztek és más gabonakészítmények, kenyér, péksütemények és cukrászsütemények, fagylaltok; méz, melaszszirup; élesztő, sütőporok; só, mustár; ecet, fűszeres mártások; fűszerek; jég.

32 Sörök; ásványvizek és szénsavas vizek és egyéb alkoholfmentes italok; gyümölcsitalok és gyümölcslevek; szörpök és más készítmények italokhoz.

43 Vendéglátási (élelmezési) szolgáltatások; ideiglenes szállásadás.

(210) M 04 03354 (220) 2004.08.05.

(731) dr. Tárkányi Zsolt Tibor, Budapest (HU); Beláz Zsolt, Budapest (HU); Gesch Gábor, Budapest (HU)

(541) BioTherapy Natural Magic

(511) 3 Fehéritőkészítmények és egyéb, mosásra szolgáló anyagok; tisztító-, fényszerelő-, sűrítő- és csiszológépek; szappanok; illatszerkepek, illóolajok, kozmetikai cikkek; hajmosó szerek; fogkrémek.

(210) M 04 03275 (220) 2004.07.28.

(731) Futó Dániel, Budapest (HU); Molnár Csaba, Budapest (HU); Tóth András, Sopron (HU)

(546)



(511) 36 Biztosítási, pénzügyi ügyletek, valutaügyletek, ingatlanügyletek.

(210) M 04 03214 (220) 2004.07.22.

(731) Ottogi Corporation, Anyang City, Kyonggi-Do (KR)

(740) dr. Szamosi Katalin, S.B.G. & K. Budapesti Ügyvédi Iroda, Budapest

(546)



(511) 29 Mung bab, mogyoró, borsó, vörös bab, fehér burgonya, édes burgonya, vörösbors, répa, fokhagyma, retek, káposzta, hagyma, uborka, paradicsom, petrezselyem, tök, mazsola, kimchi, párolt gyümölcs, zöldségsaláták, zöldséglevések, dzsem, gyümölcskonzervek, zöldségkonzervek, savanyúságok, áfonyaszósz, tofu, gesztenye, körte, alma, fenyőmag, ananász, szőlő, burgonyachips, fácánhús, csirkehús, sertéshús, marhahús, kacsahús, sertésszelet, angolszalonna, virsli, húskonzervek, sonka, hamburgerhús, kefir, joghurt, tej, sajtok, tejszín, vaj, vajkrém, kínai bazsalikomolaj, perilla, magolaj, olívaolaj, szezámmagolaj, szójababolaj, pálmamagolaj, napraforgóolaj, főzőmargarin, margarinkok, makrélák, osztriga, makrélacsuka, kis polip, szardella, garnélarák, lazac, kagyló, marline, tangle, barna hínár, chrollakaktusz, medúza, konzervált haltermékek, üveges haltermékek, hamburger sült szelet, húsgombóc, grillcsirke, édes és savanyú sertés húsgombóc, marhahúsleves, krémleves, erőleves, marhacombcsontleves, marhaaprólék-leves, sárgabarackkonzervek.

makrélák, osztriga, makrélacsuka, kis polip, szardella, garnélarák, lazac, kagyló, marline, tangle, barna hínár, chrollakaktusz, medúza, konzervált haltermékek, üveges haltermékek, hamburger sült szelet, húsgombóc, grillcsirke, édes és savanyú sertés húsgombóc, marhahúsleves, krémleves, erőleves, marhacombcsontleves, marhaaprólék-leves, sárgabarackkonzervek.

30 Rizs, burgonyakeményítő, édesburgonya keményítő, búzaliszt, rizsliszt, tápiókaliszt, sütőliszt, metélt tészta, levesbe való szárított cérnametélt, dobozos főtt rizs, ramen, raviolitészta, makarónitészta, cérnametélt, szendvics, spagetti, zabdara, kukoricapohely, tacos, tészták, pizza, hot dog, sütőpor, élesztőpor, élesztő, fánk, keksz, nem egészségügyi rágógumi, cukorka, fagylalt, csokoládé, torták, cukrászsütemények, piték, palacsinták, puding, kínai zsemle, zsemlemorzsa, szendvicskenyér, piskótakenyér, hamburgerkenyér, méz, köles lekvár, cukor, rizses cukrászsütemények, szójaszósz, vöröspaprikakrém, feketebab krémszósz, fűszerkeverékek, majonéz, salátaöntetek, szószok, ecet, ketchup, mustárpor, fahéjpor, vöröspaprika por, szezámmagolaj, pick purse por, fokhagyma fűszerpor, vanília, gyömbér fűszerpor, leves- fűszerek, curry fűszerpor, currykrém, bors fűszerpor, fűszerszó, konzerválószó, konyhasó, zöld tea, árpatéa, ginsengtea, fekete tea, csokoládés italok, kávé alapú italok, mártások, sütőporkeverékek sütéshez általában, sütőporkeverékek cukrászsüteményekhez, sütőporkeverékek csokoládés cukrászsüteményekhez, keveréksütőporok fánkhoz, mung babliszt, worcestershire szósz, paradicsomszósz, fokhagymával és hagymával kevert szósz, étkezési paprikával és hagymával kevert szósz, hússzósz, tonhallal és tejszínnel kevert szósz, kurkuma, szegfűszeg főzéshez, babérlevél főzéshez, bazsalikom, kakukkfű, majoranna, zabkása, zabkásapor, feketebab szószpor, levespor.

(210) M 04 03215 (220) 2004.07.22.

(731) Ottogi Corporation, Anyang City, Kyonggi-Do (KR)

(740) dr. Szamosi Katalin, S.B.G. & K. Budapesti Ügyvédi Iroda, Budapest

(546)



(511) 29 Mung bab, mogyoró, borsó, vörös bab, fehér burgonya, édes burgonya, vörösbors, répa, fokhagyma, retek, káposzta, hagyma, uborka, paradicsom, petrezselyem, tök, mazsola, kimchi, párolt gyümölcs, zöldségsaláták, zöldséglevések, dzsem, gyümölcskonzervek, zöldségkonzervek, savanyúságok, áfonyaszósz, tofu, gesztenye, körte, alma, fenyőmag, ananász, szőlő, burgonyachips, fácánhús, csirkehús, sertéshús, marhahús, kacsahús, sertésszelet, angolszalonna, virsli, húskonzervek, sonka, hamburgerhús, kefir, joghurt, tej, sajtok, tejszín, vaj, vajkrém, kínai bazsalikomolaj, perilla, magolaj, olívaolaj, szezámmagolaj, szójababolaj, pálmamagolaj, napraforgóolaj, főzőmargarin, margarinkok, makrélák, osztriga, makrélacsuka, kis polip, szardella, garnélarák, lazac, kagyló, marline, tangle, barna hínár, chrollakaktusz, medúza, konzervált haltermékek, üveges haltermékek, hamburger sült szelet, húsgombóc, grillcsirke, édes és savanyú sertés húsgombóc, marhahúsleves, krémleves, erőleves, marhacombcsontleves, marhaaprólék-leves, sárgabarackkonzervek.

30 Rizs, burgonyakeményítő, édesburgonya keményítő, búzaliszt, rizsliszt, tápiókaliszt, sütőliszt, metélt tészta, levesbe való szárított cérnametélt, dobozos főtt rizs, ramen, raviolitészta, makarónitészta, cérnametélt, szendvics, spagetti, zabdara, kukoricapohely, tacos, tészták, pizza, hot dog, sütőpor, élesztőpor, élesztő, fánk, keksz, nem egészségügyi rágógumi, cukorka, fagylalt, cso-

koládé, torták, cukrászsütemények, piték, palacsinták, puding, kínai zsemle, zsemlemorzsza, szendvicskenyér, piskótakenyér, hamburgerkenyér, méz, köles lekvár, cukor, rizses cukrászsütemények, szójaszós, vöröspaprikakrém, feketebab krémszós, fűszerkeverékek, majonéz, salátaöntetek, szósok, ecet, ketchup, mustárpor, fahéjpor, vöröspaprikapor, szezám fűszerpor, pick purse por, fokhagyma fűszerpor, vanília, gyömbér fűszerpor, leves- fűszerek, curry fűszerpor, currykrém, bors fűszerpor, fűszersó, konzerválósó, konyhasó, zöld tea, árpatea, ginsengtea, fekete tea, csokoládés italok, kávé alapú italok, mártások, sütőporkeverékek sütéshez általában, sütőporkeverékek cukrászsüteményekhez, sütőporkeverékek csokoládés cukrászsüteményekhez, keveréksütőporok fánkhoz, mung babliszt, worcestershire szós, paradicsomszós, fokhagymával és hagymával kevert szós, étkezési paprikával és hagymával kevert szós, hússzós, tonhallal és tejszínnel kevert szós, kurkuma, szegfűszeg főzéshez, babérlevél főzéshez, bazsalikom, kakukkfű, majoranna, zabkása, zabkásapor, feketebab szószipor, levespor.

(210) M 04 03246

(220) 2004.07.26.

(731) Quality-Design Oktatói, Kereskedelmi és Szolgáltató Kft., Budapest (HU); Q20 Oktatói és Kereskedelmi Bt., Budapest (HU)

(546)

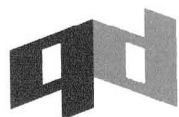

quality & design

(511) 20 Bútorok, tükrök, keretek, fából, parafából, nádból, gyékényből, fűzfavesszőből, szaruból, csontból, elefántcsontból, halcsontból, kagylóhéjból, ámbrából, gyöngyházból, tajtékából és mindezek pótanyagaiból vagy műanyagokból készült termékek, amelyek nem tartoznak más osztályokba.

(210) M 04 03247

(220) 2004.07.26.

(731) Farkas Péter, Budapest (HU)

(546)

(511) 16 Papír, karton és ezen anyagokból készült termékek, amelyek nem tartoznak más osztályokba; nyomdaipari termékek (újságok, időszaki lapok), fényképek, papíripari cikkek, matricák.
25 Ingek, pólók, sapkák, kabátok, ruházati kiegészítő termékek.

(210) M 04 03329

(220) 2004.08.03.

(731) Galenus Gyógyszerészeti Lap- és Könyvkiadó Kft., Budapest (HU)

(740) Kovácsné dr. Horváth Magdolna, dr. Horváth Ügyvédi Iroda, Budapest

(546)



(511) 16 Fényképek; folyóiratok; könyvek; naptárok; nyomtatványok; papíráruk; plakátok, falragaszok papírból vagy kartonból; poszterek; oktatási eszközök (készülékek kivételével).

35 Árubemutató; áruminták terjesztése; hirdetési oldalak készítése; hirdetési hely kölcsönzése; piacutatás; rádiós reklámozás; reklámozás; reklámanyag naprakész állapotba hozása; reklámanyagok (röplapok, prospektusok, nyomtatványok, áruminták) terjesztése; reklámanyagok kölcsönzése; reklámanyagok terjesztése; reklámszövegek publikálása; szabadtéri hirdetés; televíziós reklámozás; kereskedelmi információs ügynökségek; statisztikai információnyújtás.

38 Elektronikus levelezés, e-mail üzenetek és képek továbbítása számítógépek segítségével; üzenetek küldése; elektronikus hirdetőtábla szolgáltatás (távközlés szolgáltatás); üzenetek és képek továbbítása számítógépek segítségével.

41 Oktatás; oktatási tárgyú információk; oktatási vizsgáztatás; eszmecserek, kollokviumok szervezése és lebonyolítása; élő előadások bemutatása; konferenciák szervezése és lebonyolítása; kongresszusok szervezése és lebonyolítása; könyvkiadás; kulturális vagy nevelési célú kiállítások szervezése.

(210) M 04 03337

(220) 2004.08.03.

(731) Knorr-Nachrmittel Aktiengesellschaft, Thayngen (CH)

(740) ifj. Szentpéteri Ádám, S.B.G. & K. Szabadalmi Ügyvivői Iroda, Budapest

(541) ÍZBOMBA

(511) 29 Hús, hal-, baromfi- és vadhús; húskivonatok; tartósított, szárított és főtt gyümölcsök és zöldségek; zselék, lekvárok (dzsemek), kompótok; tojás, tej- és tejtermékek; étkezési olajok és zsírok.

30 Kávé, tea, kakaó, cukor, rizs, tapióka, szágó, kávépótló szerek; liszt és más gabonakészítmények, kenyér, péksütemények és cukrászsütemények, fagyaltok; méz, melasz; élesztő, sütőporok; só, mustár; ecet, ízesített mártások; fűszerek; jég.

(210) M 04 03411

(220) 2004.08.09.

(731) dr. Zoltai Mária 40%, Budapest (HU); dr. Berzsenyi László 40%, Érd (HU); Hanza Trió Kft. 20%, Budapest (HU)

(546)

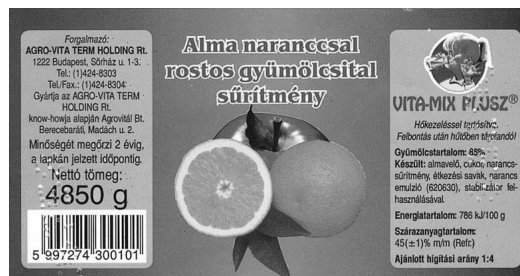

(511) 32 Gyümölcsitalok, gyümölcslevek, gyümölcskészítmények, szörpök más készítmények italokhoz, egyéb alkoholmentes gyümölcsitalok, amelyek hazai és külföldi termelésből, hagyományos, erdei és alternatív biogazdálkodásból származó valamennyi gyümölcsfélése.

(210) M 04 03362

(220) 2004.08.05.

(731) LAMICOOP Kereskedelmi és Szolgáltató Kft., Solymár (HU)

(740) dr. Karsay Ferenc ügyvéd, Bárándy és Társai Ügyvédi Iroda, Budapest

(546)



(511) 29 Hús, hal-, baromfi- és vadhús; húskivonatok; tartósított, szárított és főzött gyümölcsök és zöldségek; zselék, lekvárok (dzsemek), kompótok; tojások, tej és tejtermékek; étkezési olajok és zsírok.

(210) M 04 03363

(220) 2004.08.05.

(731) LAMICOOP Kereskedelmi és Szolgáltató Kft., Solymár (HU)
(740) dr. Karsay Ferenc ügyvéd, Bárándy és Társai Ügyvédi Iroda, Budapest

(541) KOMPI

(511) 29 Hús, hal-, baromfi- és vadhús; húskivonatok; tartósított, szárított és főzött gyümölcsök és zöldségek; zselék, lekvárok (dzsemek), kompótok; tojások, tej és tejtermékek; étkezési olajok és zsírok.

(210) M 04 03365

(220) 2004.08.05.

(731) Arlyn Bt., Budapest (HU)
(740) dr. Dulai László, Kálmán, Szilasi, Sárközy és Társai Ügyvédi Iroda, Budapest

(546)

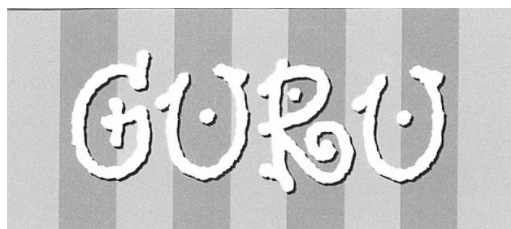

(511) 29 Joghurt, kefir, kumisz (tejes ital), tejes italok, zöldség-saláták.

30 Cukrászsütemények, gabonakészítmények, gyümölcsös sütemények, torták, kenyér, kenyér kovász nélkül, macesz, kétszersültek, kekszek, lepények (gyümölcsös), lisztartalmú ételek, malomipari termékek, palacsinták, pasztillák, piskóták, pizzák, quiche, salátaöntetek, sós kekszek, sütemények, szendvicsek, tavaszi tekeres, tortilla, zsemle.

43 Gyorsétterem, kintinok, büfék, étkezdék, kávéházak, vendéglátóipar, önkiszolgáló éttermek.

(210) M 04 03366

(220) 2004.08.05.

(731) Arlyn Bt., Budapest (HU)
(740) dr. Dulai László, Kálmán, Szilasi, Sárközy és Társai Ügyvédi Iroda, Budapest

(541) Guru

(511) 29 Joghurt, kefir, kumisz (tejes ital), tejes italok, zöldség-saláták.

30 Cukrászsütemények, gabonakészítmények, gyümölcsös sütemények, torták, kenyér, kenyér kovász nélkül, macesz, kétszersültek, kekszek, lepények (gyümölcsös), lisztartalmú ételek, malomipari termékek, palacsinták, pasztillák, piskóták, pizzák, quiche, salátaöntetek, sós kekszek, sütemények, szendvicsek, tavaszi tekeres, tortilla, zsemle.

43 Gyorsétterem, kintinok, büfék, étkezdék, kávéházak, vendéglátóipar, önkiszolgáló éttermek.

(210) M 04 03367

(220) 2004.08.05.

(731) SaveAs Információvédelmi Tanácsadó és Szolgáltató Kft., Budapest (HU)
(740) dr. Zalán Gábor, Dr. Zalán Gábor Ügyvédi Iroda, Budapest

(541) DOCUMENT QUARANTINE

(511) 9 Tudományos célra szolgáló tengerészeti, földmérő, villamos, fényképezési, mozgóképi, optikai, súlymérő, egyéb mérő-, jelző-, ellenőrző (felügyeleti), életmentő és oktatóberendezések és -felszerelések; hangok vagy képek rögzítésére, továbbítására, másolására szolgáló készülékek; mágneses adathordozók, hanglemezek; automata áruelosztó berendezések és szerkezetek érmebedobással működő készülékekhez; regisztrációs pénztárgépek, számológépek, adatfeldolgozó berendezések és számítógépek; tüztöltő készülékek.

42 Tudományos és műszaki szolgáltatások, valamint az ide tartozó tervezői és kutatói tevékenység; ipari elemző és kutató szolgáltatások; számítástechnikai hardver- és szoftvertervezés és -fejlesztés; jogi szolgáltatások.

(210) M 04 03369

(220) 2004.08.05.

(731) UD-VI Kereskedelmi Kft., Pécs (HU)
(740) dr. Habó Gábor ügyvéd, Pécs

(546)



(511) 19 Nem fém építőanyagok, mediterrán építő- és burkolókövek.

(210) M 04 03371

(220) 2004.08.05.

(731) DÉLCELL Kft., Szeged (HU)

(546)



(511) 17 Szigetelőanyagok.

(210) M 04 03267

(220) 2004.07.28.

(731) COMDOTCOM Bt., Budapest (HU)

(546)



(511) 11 Világító-, fűtő-, gőzfejlesztő, főző-, hűtő-, szárító-, szellőztető-, vízszolgáltató és egészségügyi berendezések.

(210) M 04 03405

(220) 2004.08.09.

(731) Rozmaring Szövetkezet-Pesthidegkút, Budapest (HU);
Rozmaring Kertészeti és Vagyongazdálkodó Kft., Budapest (HU)

(546)

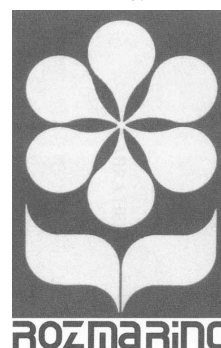

(511) 44 Orvosi szolgáltatások; állatgyógyászati szolgáltatások; higiéniai és szépségápolási szolgáltatások emberek és állatok részére; mezőgazdasági, kertészeti és erdészeti szolgáltatások, faiskolai szolgáltatások, kertészet, kertművelés.

(210) M 04 03300

(220) 2004.07.30.

(731) Dreher Sörgyárak Részvénytársaság, Budapest (HU)

(541) Tiszta száguldás az alkoholmentes Arany Ászokkal

(511) 35 Reklámozás, kereskedelmi ügyletek, kereskedelmi adminisztráció, irodai munkák.

41 Nevelés, szakmai képzés, szórakoztatás, sport- és kulturális tevékenységek.

(210) M 04 02414 **(220) 2004.05.24.**

(731) Bell Star Budapest Kft., Budapest (HU)

(546)

(511) 25 Ruházati cikk, cipő, kalapáru; dzsekik; felsőruházat; hurkolt, kötöttáru; ingek, ingblúzok; kabátok; kosztümök; mellények; pelerinek; pólók; ruházat, ruhaneműk; sapkák, sálak; sporttrikók; strandruhák; szoknyák; szőrmék; térdnadrágok; övek; kötöttáru; női ruhák; nadrágok; munkaruhák.

(210) M 04 02415 **(220) 2004.05.24.**

(731) VITAPRESS Gyümölcsléelőállító és Élelmiszerkereskedelmi Kft., Budapest (HU)

(740) dr. Mikófalvi Gábor ügyvéd, Budapest

(541) SZENTKIRÁLYI KÉK ARANY

(511) 32 Ásványvizek és szénsavas vizek és egyéb alkoholmentes italok.

(210) M 04 02416 **(220) 2004.05.24.**

(731) ANATON Kft., Budaörs (HU)

(541) FLAMINGO -ARIEL BLACK

(511) 25 Ruházati cikkek, cipők, kalapáruk.

(210) M 04 03335 **(220) 2004.08.03.**

(731) dr. Nagy Balázs, Békéscsaba (HU); Székely Dániel, Budapest (HU)

(740) Rónaszéki Tibor szabadalmi ügyvivő, Budapest

(541) GEROhostel

(511) 43 Nyugdíjasotthonok, bárók, étkezdék, éttermek, gyorsétek, önkiszolgáló éttermek, kávéházak, helyfoglalás panziókban, helyfoglalás szállodákban, szálláshelyek lefoglalása, szállásügynökségek, szállodai szolgáltatások, motelok, panziók, táborhelyek hasznosítása, turistaházak, üdülőtáborok szolgáltatásai, vendéglátóipar, rendezvényekhez termék kölcsönzése, székek, asztalok, asztalterítők, üvegáruk kölcsönzése.

44 Aromaterápiás szolgáltatások, egészségügyi szolgáltatások, kórházi szolgáltatások, orvosi szolgáltatások, plasztikai sebészet, pszichológus szolgáltatásai, betegápolási szolgáltatások, fizi(ko)terápia, fogászat, gyógyszerészeti tanácsadás, gyógyítás hátgerincmasszázs, klinikák, orvosi klinikák, otthonok lábadozók utókezelésére, szanatóriumok, szépségszalonok, fodrászszalonok, hajbeültetés, manikűrszolgáltatások, masszázs, optikusok szolgáltatásai, közfürdők higiénias célokra, török fürdők, egészségügyi berendezések kölcsönzése, tetoválás, virágkötészet.

(210) M 04 02575 **(220) 2004.06.04.**

(731) Gold Machines Kft., Veszprém-Kádárta (HU)

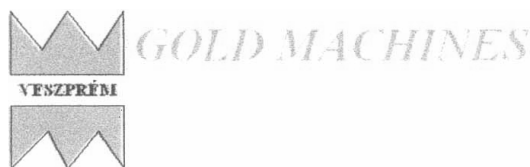
(546)

(511) 7 Gépek és szerszámgépek.

(210) M 04 03417 **(220) 2004.08.09.**

(731) CATHARSIS EURÓPA Kft., Budaörs (HU)

(740) Pintz György szabadalmi ügyvivő, Pintz & Társai Szabadalmi és Védjegy Iroda, Budapest

(546)

(511) 6 Nem elektromos fémkábelek és fémvezetékek, lakatosipari termékek, fém tömegcikk; antennahuzalok; kábelcsatlakozók fémfől (nem elektromos); kábelsaruk/kábelszorítók fémfől.

9 Anyagok elektromos vezetékekhez (huzalok, kábelek); csatlakozók, konnektorok; kábelek, elektromos.

(210) M 04 03418 **(220) 2004.08.09.**

(731) BENQ Corporation, Gueishan, Taoyuan (TW)

(740) Pintz György szabadalmi ügyvivő, Pintz & Társai Szabadalmi és Védjegy Iroda, Budapest

(546)

(511) 9 Számítógépek; digitális személyi asszisztens; számítógépmoitorok; moitorok, vetítők; LCD, plazmamonitorok; személyi számítógépek; notebookok; televíziókészülékek; sétálómagnók; LCD televíziókészülékek; elektromos határidőnaplók; kézi számítógépek; hátsó vetítésű televíziók, projektorok; videomagnók, képmagnók; videovetítő gépek; LCD vetítógépek; hordozható számítógépek.

(210) M 04 02587 **(220) 2004.06.04.**

(731) Video Delikát Kkt., Budapest (HU)

(740) Mészárosné Dónusz Katalin szabadalmi ügyvivő, S.B.G & K. Szabadalmi és Ügyvédi Iroda, Budapest

(541) TOM & SHERRY

(511) 30 Jégkrémek, fagyaltok.

(210) M 04 04225 **(220) 2004.10.18.**

(731) HGS Reklám Marketing és Rendezvényszervező Kft., Budapest (HU)

(546)

PERSELY
KUPA

(511) 35 Reklámozás, kereskedelmi ügyletek; kereskedelmi adminisztráció; irodai munkák.

41 Nevelés, szakmai képzés, szórakoztatás, sport- és kulturális rendezvények.

(210) M 04 01555 **(220) 2004.05.21.**

(731) Yu Hua, Budapest (HU)

(740) dr. Sztrókay Zsolt ügyvéd, Budapest

(546)

(511) 25 Gumicsizma, T-shirt, teniszpóló, pulóver, zokni, cipő, napellenző, dzseki, sapkák (baseball, nap).

28 Horgászciikk, horgászbot, horgászdamil, horgászszorsó, horgászbottartó, kapásjelző, műcsali, meritőháló, horgászszek.

(210) M 04 03873 (220) 2004.09.16.

(731) D'ACCORD PR. Kft., Budapest (HU)

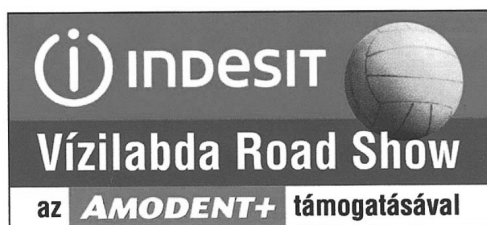
(546)

(511) 41 Gálamérkőzés-sorozat Magyarország nagyvárosaiban a magyar férfívízilabda-válogatott tagjaival, mérkőzésenként egyéb kiegészítő programokkal.

(210) M 04 03896 (220) 2004.09.20.

(731) Gergő János, Budapest (HU)

(740) dr. Hingl Viktória ügyvéd, Budapest

(541) ROCKWELL

(511) 19 Beton.

36 Ingatlanforgalmazás.

37 Építkezés.

(210) M 04 03897 (220) 2004.09.20.

(731) LIMIT-WEAR Kft., Budapest (HU)

(740) dr. Varga Norbert ügyvéd, Dr. Varga Norbert Ügyvédi Iroda, Budapest

(541) VIOLA SANTI

(511) 25 Ruházati cikkek, cipők, kalapárúk.

(210) M 04 03900 (220) 2004.09.20.

(731) MTM-SBS Televízió Részvénytársaság, Budapest (HU)

(740) dr. Gedey Gábor ügyvéd, Budapest

(546)

(511) 9 Tudományos célra szolgáló, tengerészeti, földmérő, villamos, fényképezési, mozgóképi, optikai, súlymérő, egyéb mérő-, jelző-, ellenőrző (felügyeleti), életmentő és oktatóberendezések és -felszerelések; hangok vagy képek rögzítésére, továbbítására, másolására szolgáló készülékek; mágneses adathordozók, hanglemezek; automata árueosztó berendezések és szerkezetek érmebedobással működő készülékekhez; regiszteres pénztárgépek, számológépek, adatfeldolgozó berendezések és számítógépek; tűzoltó készülékek.

16 Papír, karton és ezen anyagokból készült termékek, amelyek nem tartoznak más osztályokba; nyomdaipari termékek; könyvkötészeti anyagok; fényképek; papíripari cikkek; papíripari vagy háztartási ragasztóanyagok; anyagok művészek részére; ecsetek; írógépek és irodai cikkek (bútorok kivételével); tanítási és oktatási anyagok (készülékek kivételével); csomagolásra szolgáló műanyagok (amelyek nem tartoznak más osztályokba); nyomdabetűk; klisék.

21 Eszközök, edények és tartályok háztartási és konyhai célokra (nem nemesfémű és nem nemesfém bevonattal); fésűk és szivacsok; kefék (az ecsetek kivételével); kefégyártáshoz használt alapanyagok; takarítóeszközök; vasforgács; nyers vagy félig megmunkált üveg (kivéve az építéshez használt üveget); üveg-, porcelán- és fajanszárúk, amelyek nem tartoznak más osztályokba.

25 Ruházati cikkek, cipők, kalapárúk.

28 Játékok, játékszerek; testnevelési és sportcikkek, amelyek nem tartoznak más osztályokba; karácsonyfadíszek.

35 Reklámozás; kereskedelmi ügyletek; kereskedelmi adminisztráció; irodai munkák.

38 Távközlés.

41 Nevelés; szakmai képzés; szórakoztatás; sport- és kulturális tevékenységek.

42 Tudományos és műszaki szolgáltatások, valamint az ide tartozó tervezői és kutatói tevékenység; ipari elemző és kutató szolgáltatások; számítástechnikai hardver- és szoftvertervezés és -fejlesztés; jogi szolgáltatások.

(210) M 04 03902 (220) 2004.09.20.

(731) SOLSTAR Kft., Budapest (HU)

(541) SOURCE

(511) 5 Gyógyszerészeti, állatgyógyászati és egészségügyi termékek; diétás anyagok gyógyászati használatra, bébiételek; tapaszok, kötszeranyagok; fogtömő anyagok és fogászati mintázóanyagok; fertőtlenítőszer; kártékony állatok és növények irtására szolgáló készítmények; gombaölő szerek (fungicidek), gyomirtó szerek (herbicidek).

(210) M 04 03903 (220) 2004.09.20.

(731) Aranybirtok Kft., Budapest (HU)

(541) Harcosok Bora

(511) 33 Borok.

(210) M 04 03905 (220) 2004.09.20.

(731) Fővárosi Önkormányzat Értelmi Fogyatékosok Otthona, Tordas (HU)

(546)

(511) 41 Nevelés, szakmai képzés, szórakoztatás, sport- és kulturális tevékenység.

(210) M 04 04228 (220) 2004.10.18.

(731) LUXURIATE Kft., Budapest (HU)

(740) Kissné Meggyesi Zita, Budapest

(546)

(511) 25 Ruházati cikkek, cipők, kalapárúk.

(210) M 04 04234 (220) 2004.10.18.

(731) HELION Kft., Budapest (HU)

(546)

(511) 9 Hulladék-nyilvántartási adatszolgáltató számítógépes program.

- (210) M 04 03925 (220) 2004.09.22.
 (731) SIROKI Tanácsadó Kereskedő Szolgáltató Betéti Társaság,
 Miskolc (HU)
 (740) dr. Kis Lajos ügyvéd, Budapest

(546)



- (511) 9 Tűz elleni védőruházatok; tűz elleni védőtakarók; tűzjelző készülékek; tűzoltó csákányok; tűzoltó fecskendők; tűzoltó hajók; tűzoltó készülékek; tűzvédelmi fűvókák; tűzvédelmi öltözékek.

- (210) M 04 04229 (220) 2004.10.18.

- (731) Chen Cai Li, Budapest (HU)
 (740) Kissné Meggyesi Zita, Budapest

(541) CAMPY

- (511) 25 Ruházati cikkek, cipők, kalapárúk.

- (210) M 04 04230 (220) 2004.10.18.

- (731) Chen Cai Li, Budapest (HU)
 (740) Kissné Meggyesi Zita, Budapest

(546)



- (511) 25 Ruházati cikkek, cipők, kalapárúk.

- (210) M 04 04102 (220) 2004.10.06.

- (731) AGROVÉD Biztonságtechnikai Műszaki Fejlesztő és Minősítő Kft., Gödöllő (HU)

(546)



- (511) 45 Szaktanácsadás biztonsági kérdésekben.

- (210) M 04 03973 (220) 2004.09.27.

- (731) LG Electronics Inc., Szöul (KR)
 (740) dr. Szamosi Katalin, S.B.G. & K. Budapesti Ügyvédi Iroda,
 Budapest

(546) **Real Cyclone**

- (511) 7 Elektromos porszívók, porzsákok; háztartási mosógépek; elektromos mosogatógépek.

- (210) M 04 03974 (220) 2004.09.27.

- (731) Bristol-Myers Squibb Pharma Company (Delaware állam törvényei szerint működő vállalat), Princeton, New Jersey (US)
 (740) dr. Szamosi Katalin, S.B.G. & K. Budapesti Ügyvédi Iroda,
 Budapest

(541) DEFINITY

- (511) 5 Gyógyászati képfeldolgozás és kontrasztanyag nevezetesen reagens; diagnosztikai készítmények gyógyászati célra; diagnosztikai képfeldolgozó vegyszer; radio gyógyszervegyészeti képfeldolgozó ágens; kontrasztanyag gyógyászati képfeldolgozásra.

- (210) M 04 03979 (220) 2004.09.28.

- (731) Felsőoktatás-Szolgáltató Kht., Budapest (HU)

(541) EMBA

- (511) 9 Tudományos célra szolgáló, tengerészeti, földmérő, villamos, fényképezési, mozgóképi, optikai, súlymérő, egyéb mérő-, jelző-, ellenőrző (felügyeleti), életmentő és oktatóberendezések és -felszerelések; hangok vagy képek rögzítésére, továbbítására, másolására szolgáló készülékek; mágneses adathordozók, hanglemezek; automata áruelosztó berendezések és szerkezetek érmebedobással működő készülékekhez; regiszteres pénztárgépek, számológépek, adatfeldolgozó berendezések és számítógépek; tűzoltó készülékek.

- 41 Nevelés; szakmai képzés; szórakoztatás; sport- és kulturális tevékenységek.

- (210) M 04 04015 (220) 2004.09.30.

- (731) VÁRDA-DRINK Szeszipari Rt., Kisvárdá (HU)
 (740) Várnai Anikó, INTERINNO Szabadalmi Iroda, Budapest

(546)

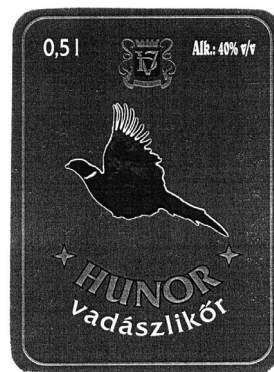

- (511) 33 Likőrök.

- (210) M 04 04017 (220) 2004.09.30.

- (731) KREINBACHER BIRTOK Borászati Kereskedelmi és Vendéglátóipari Kft., Szombathely (HU)

- (740) dr. Iróczkiné dr. Csóti Olga ügyvéd, Kauker és Csóti Ügyvédi Iroda, Ajka

(541) SZENT MARGIT

- (511) 33 Bor.

- (210) M 04 04018 (220) 2004.09.30.

- (731) KREINBACHER BIRTOK Borászati Kereskedelmi és Vendéglátóipari Kft., Szombathely (HU)

- (740) dr. Iróczkiné dr. Csóti Olga ügyvéd, Kauker és Csóti Ügyvédi Iroda, Ajka

(541) SZENT ILONA

- (511) 33 Bor.

- (210) M 04 04019 (220) 2004.09.30.

- (731) KREINBACHER BIRTOK Borászati Kereskedelmi és Vendéglátóipari Kft., Szombathely (HU)

- (740) dr. Iróczkiné dr. Csóti Olga ügyvéd, Kauker és Csóti Ügyvédi Iroda, Ajka

(541) KÓKONYHA

- (511) 33 Bor.

- (210) M 04 04020 (220) 2004.09.30.

- (731) KREINBACHER BIRTOK Borászati Kereskedelmi és Vendéglátóipari Kft., Szombathely (HU)

- (740) dr. Iróczkiné dr. Csóti Olga ügyvéd, Kauker és Csóti Ügyvédi Iroda, Ajka

(541) ARANYDOMB

- (511) 33 Bor.

(210) M 04 01915**(220) 2004.06.04.**

(731) KORONA Kereskedelmi és Szolgáltató Korlátolt Felelősségű Társaság, Kaposvár (HU)

(740) dr. Rátkai Ferenc ügyvéd, 5. sz. Ügyvédi Iroda, Kaposvár

(546)

(511) 21 Eszközök, edények és tartályok háztartási és konyhai célokra (nem nemesféműből és nem nemesfém bevonattal), üveg-, porcelán- és fajanszárú, amelyek nem tartoznak más osztályokba.

(210) M 04 02265**(220) 2004.05.12.**

(731) I.D.C. Hungária Rt., Budapest (HU)

(740) Mészáros Katalin szabadalmi ügyvivő, BUDAPATENT Szabadalmi és Védjegyiroda Kft., Budapest

(541) BOMBI

(511) 30 Cukrászsütemények és pékáruk, édességek, cukorkák, karamellák, bonbonok, csokoládé, csokoládékészítmények, aprósütemények, száraz sütemények, kétszersültek, kekszek, piskóták, sós kekszek, puszedlik, ostyák, rágógumik.

(210) M 04 02759**(220) 2004.06.18.**

(731) TIARA-TREND Kft., Budakalász (HU)

(546)(511) 24 Spanyolországi, barcelonai eredetű textíliák és textilárúk, amelyek nem tartoznak más osztályokba; ágy- és asztalneműk.
25 Spanyolországi, barcelonai eredetű ruházati cikkek.**(210) M 04 04029****(220) 2004.09.30.**

(731) Sanofi-Synthelabo Magyarország Kereskedelmi és Szolgáltató Rt., Budapest (HU)

(740) Mármárosi Tamásné, CHINOIN Gyógyszer és Vegyészeti Termékek Gyára Rt., Budapest

(546)

(511) 5 Gyógyszerészeti, állatgyógyászati és egészségügyi termékek; orvosi használatra szolgáló diétás anyagok, csecsemő- táplálékok; tapaszok, sebkötöző anyagok; fertőtlenítőszer, kártékony állatok irtására szolgáló készítmények; élősd gombákat pusztító anyagok, gyomirtó szerek.

(210) M 04 04030**(220) 2004.09.30.**

(731) Tóth Zoltán, Budapest (HU)

(740) dr. Géczy Beatrix ügyvéd, Géczy & Géczy Ügyvédi Iroda, Budapest

(541) FRONTOSA MOTOR(511) 12 Járművek; szárazföldi, légi vagy vízi közlekedési eszközök.
25 Ruházati cikkek, cipők, kalapárúk.
35 Reklámozás; kereskedelmi ügyletek; kereskedelmi adminisztráció; irodai munkák.**(210) M 04 04032****(220) 2004.09.30.**

(731) Fórián Zsolt, Hajdúhadház (HU); Fórián Albert, Hajdúhadház (HU)

(541) ALFI

(511) 32 Sörök; ásványvizek és szénsavas vizek és egyéb alkoholfmentes italok; gyümölcsitalok és gyümölcslevek; szörpök és más készítmények italokhoz.

(210) M 04 04034**(220) 2004.09.30.**

(731) BOKY Kft., Budapest (HU)

(546)

(511) 11 Világító-, fűtő-, gőzfejlesztő, főző-, hűtő-, szárító-, szellőztető, vízszolgáltató és egészségügyi berendezések.

(210) M 04 04035**(220) 2004.09.30.**

(731) GTC Magyarország Ingatlanfejlesztő Részvénytársaság, Budapest (HU)

(740) dr. Szederjessy Nikoletta ügyvéd, Ormai és Társai CMS Cameron McKenna Ügyvédi Iroda, Budapest

(541) RiverLoft(511) 36 Ingatlanügyletek, ingatlankezelés, ingatlanlizing, ingatlanok értékelése, ingatlanügynökségek, ingatlanok, irodák bérlete, lakásbérlet, lakásügynökségek.
37 Építkezés, építés, építkezések felügyelete, irányítása, építmények lebontása.**(210) M 04 04036****(220) 2004.09.30.**

(731) GTC Magyarország Ingatlanfejlesztő Részvénytársaság, Budapest (HU)

(740) dr. Szederjessy Nikoletta ügyvéd, Ormai és Társai CMS Cameron McKenna Ügyvédi Iroda, Budapest

(546)(511) 36 Ingatlanügyletek, ingatlankezelés, ingatlanlizing, ingatlanok értékelése, ingatlanügynökségek, ingatlanok, irodák bérlete, lakásbérlet, lakásügynökségek.
37 Építkezés, építés, építkezések felügyelete, irányítása, építmények lebontása.**(210) M 04 04037****(220) 2004.09.30.**

(731) Pécsi Sörfözde Rt., Pécs (HU)

(740) dr. Szamosi Katalin, S.B.G. & K. Budapesti Ügyvédi Iroda, Budapest

(546)

(511) 32 Sörök.

(210) M 04 02850

(220) 2004.06.28.

(731) RADEON Vendéglátóipari és Kereskedelmi Kft., Budapest (HU)
(740) dr. Rokonai Balázs ügyvéd, Rokonai Ügyvédi Iroda, Budapest

(541) ENIGMA

(511) 41 Bálók szervezése, diszkók szolgáltatásai, éjszakai klubok, klubszolgáltatások (szórakoztatás vagy oktatás), show-műsorok, szórakoztatás, zenekarok szolgáltatásai.

(210) M 04 04231

(220) 2004.10.18.

(731) „UNIWEB”, Szolgáltató és Kereskedelmi Bt., Debrecen (HU)
(740) dr. Dobrossy István, Dr. Dobrossy István Ügyvédi Iroda, Debrecen

(546)



(511) 42 Adatok vagy dokumentumok átalakítása fizikai médiumból elektronikus médiumba; hostingszolgáltatások weboldalakhoz; számítógépprogramok adatainak és adatoknak az átalakítása; számítógépprogramok installációja; számítógépprogramok sokszorosítása; számítógépes adatok helyreállítása; számítógépes rendszerek tervezése; számítógépes rendszerlemezés; számítógépprogramok kidolgozása; számítógépprogramok korszerűsítése; számítógépprogramok kölcsönzése; számítógép-programozás; számítógépszoftver fenntartása.

(210) M 04 04235

(220) 2004.10.18.

(731) Stollwerck Budapest Édesipari és Ingatlanhasznosító Kft., Budapest (HU)

(740) dr. Csabai Marianna, Csabai és Társa Ügyvédi Iroda, Budapest

(546)

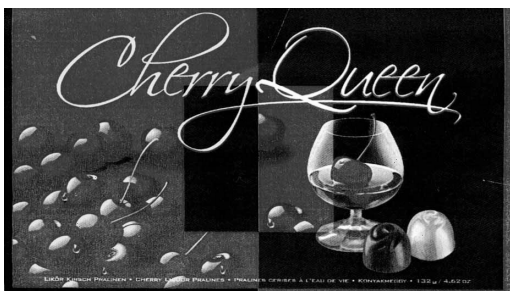

(511) 30 Bombonok (cukorkák), cukor, cukorárúk, csokoládé, csokoládés áruk, gyümölcskocsonya, zselé, mandulapép, marcipán, nádcukor szirup, pralinék, töltött cukorkák, fondan, cseresznyés csokoládé.

(210) M 04 04236

(220) 2004.10.18.

(731) Stollwerck Budapest Édesipari és Ingatlanhasznosító Kft., Budapest (HU)

(740) dr. Csabai Marianna, Csabai és Társa Ügyvédi Iroda, Budapest

(546)

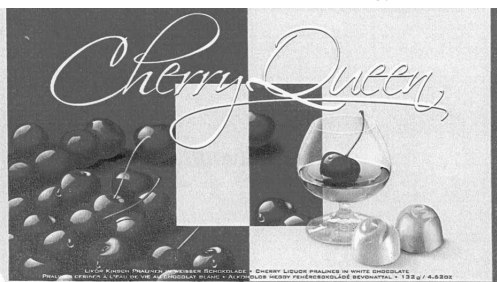

(511) 30 Bonbonok (cukorkák), cukor, cukorkaárúk, csokoládé, csokoládés áruk, gyümölcskocsonya, zselé, mandulapép, marcipán, nádcukor szirup, pralinék, töltött cukorkák, fondan, cseresznyés csokoládé.

(210) M 04 04242

(220) 2004.10.18.

(731) Soós Krisztián, Budapest (HU)

(541) BIG FAT GREEK EATING

(511) 43 Vendéglátás; ételmezés.

(210) M 04 04245

(220) 2004.10.18.

(731) F-TEXIM Kft., Budapest (HU)

(740) dr. Fejes Tímea ügyvéd, Budapest

(546)



(511) 3 Fehéritőkészítmények és egyéb, mosásra szolgáló anyagok; tisztító-, fényszerelő-, súroló- és csiszolószerek; szappanok; illatszerek, illóolajok, kozmetikai cikkek, hajmosó szerek; fogkrémek.

(210) M 04 04248

(220) 2004.10.18.

(731) Otthon Trade Kft., Budapest (HU)

(541) Otthonos Megoldások

(511) 36 Biztosítás; pénzügyi ügyletek; valutaügyletek; ingatlanügyletek.

(210) M 04 04249

(220) 2004.10.18.

(731) Q Force Kft., Budapest (HU)

(546)



(511) 9 Tudományos célra szolgáló, tengerészeti, földmérő, villamos, fényképezési, mozgóképi, optikai, súlymérő, egyéb mérő-, jelző-, ellenőrző (felügyeleti), életmentő és oktatóberendezések és -felszerelések; hangok vagy képek rögzítésére, továbbítására, másolására szolgáló készülékek; mágneses adathordozók, hanglemezek; automata áruelosztó berendezések és -szerkezetek érmebedobással működő készülékekhez; regisztrációs pénztárgépek, számológépek, adatfeldolgozó berendezések és számítógépek; tűzoltó készülékek.

(210) M 04 04252

(220) 2004.10.18.

(731) MY-STREET Kft., Miskolc (HU)

(740) dr. Szigeti Éva, DANUBIA Szabadalmi és Védjegy Iroda Kft., Budapest

(541) POTE-MIX

(511) 5 Gyógynövényekből készült tabletta.

(210) M 04 02887

(220) 2004.06.29.

(731) Budapest Főváros XVII. ker. Önkormányzat Egészségügyi Szolgálat Egészségnevelés, Budapest (HU)

(546)



(511) 16 Papír, karton és ezen anyagokból készült termékek; nyomdaipari termékek; könyvkötészeti anyagok; papíripari cikkek; tanítási és oktatási anyagok (készülékek kivételével).
41 Nevelés; szakmai képzés.

(210) M 04 02911**(220) 2004.07.02.**

(731) Kálmánné Kaán Zsuzsanna, Budapest (HU)

(546)

(511) 16 Papír, karton és ezen anyagokból készült termékek, amelyek nem tartoznak más osztályokba, nyomdaipari termékek, könyvkötészeti anyagok, fényképek, papíripari cikkek, papíripari vagy háztartási ragasztóanyagok, anyagok művészek részére, ecsetek, írógépek és irodai cikkek (bútorok kivételével), tanítási és oktatási anyagok (készülékek kivételével), csomagolásra szolgáló műanyagok (amelyek nem tartoznak más osztályokba), nyomdabetűk, klisék.

35 Reklámozás, kereskedelmi ügyletek, kereskedelmi adminisztráció, irodai munkák.

41 Nevelés, szakmai képzés, szórakoztatás, sport- és kulturális tevékenység.

(210) M 04 04232**(220) 2004.10.18.**

(731) Magyar Exporthitel Biztosító Rt., Budapest (HU)

(546)

(511) 36 Biztosítás.

(210) M 04 04253**(220) 2004.10.18.**

(731) The Procter & Gamble Company (Ohio állam törvényei szerint működő vállalat), Cincinnati, Ohio állam (US)

(740) dr. Sasvári Gabriella, S.B.G. & K. Budapesti Ügyvédi Iroda, Budapest

(541) LET'S GO

(511) 16 Eldobható papír és/vagy cellulóz anyagú pelenkák.

(210) M 04 04278**(220) 2004.10.20.**

(731) EMAKS Nemzetközi Kereskedelmi Kft., Budapest (HU)

(740) dr. Sztrokay Zsolt ügyvéd, Budapest

(546)

(511) 25 Ruházati cikkek; ingek; pólók; nadrágok; kosztümök; kabátok; fürdőruhák; dzsekik; kalapáruk; sapkák; cipők; övek; papucsok; sportcipők; sálak; pizsamák; mellények; blúzok; sortok; melltartók; alsóneműk; nyakkendők.

(210) M 04 04279**(220) 2004.10.20.**

(731) ARCANE Fejlesztési Tanácsadó Iroda Kft., Budapest (HU)

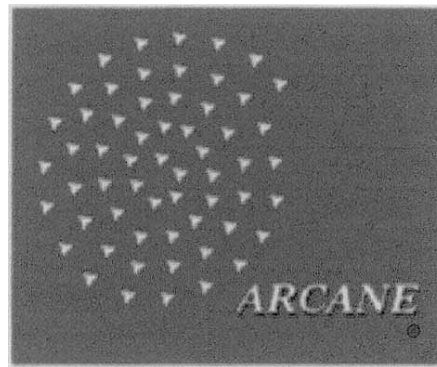
(546)

(511) 35 Reklámozás; kereskedelmi ügyletek, kereskedelmi adminisztráció; irodai munkák.

(210) M 04 04280**(220) 2004.10.20.**

(731) Manifest Abundance Ltd., Derby (GB)

(740) dr. Sili Dóra ügyvéd, Sili Ügyvédi Iroda, Budapest

(546)

Belső Utazás

(511) 9 Fényképészeti, mozgóképi, optikai berendezések és felszerelések; hangok vagy képek rögzítésére, továbbítására, másolására szolgáló készülékek; mágneses adathordozók; hanglemezek; kompaktlemezek; videokazetták; lézer videolemezek; digitális videolemezek; digitális hajlékonylemezek; mozifilmek; automata elárusítóberendezések és szerkezetek érmebedobással működő készülékekhez; adatfeldolgozó berendezések és készülékek; kompaktlemez-lejátszók; kompaktlemez-felvevők; DVD-lejátszók, DVD-felvevők; videokazetta-felvevők, magnókazetta-lejátszók; magnókazetta-felvevők; MP3-lejátszók; MP3-felvevők; számítógépek; számítógépes játékprogramok; számítógépes szoftver; számítógépes hardver; számítógép-billentyűzetek; számítógép-monitorok; számítógépes lemez meghajtók; modemek; nyomtatók; számítógépekhez egerek; egérpadok; csukló- és kartartó padok számítógépekkel való használatra; digitális személyi asszisztensek; hordozható telekommunikációs közvetlen üzenetváltó eszközök; személyhívók; kézi adó-vevők; telefonok; tartozékok mobiltelefonokhoz; digitális kamerák; videokamerák; rádiók; televíziók; GPS (globális pozicionáló rendszerek); csipkártyák; mobiltelefonok; házimozzi berendezések; DVD-k, VHS-k, CD-k, CD-ROM-ok, elektronikus szórakoztatószerkezetek.

16 Papír, karton és ezen anyagokból készült termékek, amelyek nem tartoznak más osztályokba, nyomdaipari termékek; könyvkötészeti anyagok; fényképek; papíripari cikkek, tanítási és oktatási anyagok (készülékek kivételével).

35 Reklámozás; kereskedelmi ügyletek.

41 Szórakoztatás; sport- és kulturális tevékenységek; mozifilmek gyártása, bemutatása, kölcsönzése; televízió- és rádióprogramok gyártása, bemutatása, kölcsönzése; hang- és videofelvételek gyártása, bemutatása, kölcsönzése; CD-k, VHS-k, DVD-k, csipkártyák kölcsönzése; szórakoztatással kapcsolatos tájékoztatás; szórakoztató show-k és interaktív programok gyártása televízió, kábel, műholdon, audio- és videohordozón, kazettán, lézerlemezen, számítógépes lemezen és elektronikus módon történő forgalmazásra; élő előadások bemutatása; színházi produkciók.

(210) M 04 04281

(220) 2004.10.20.

(731) Csáng Trade Kft., Budapest (HU)

(546)



(511) 3 Illóolajok; füstölők; illatosítók.

(210) M 04 04287

(220) 2004.10.20.

(731) ECOLUB KISS KFT., Nagykanizsa (HU)

(541) a hallhatatlan motorért

(511) 4 Ipari olajok és zsírok, kenőanyagok, tüzelőanyagok (beleértve a motorbenzineket) motorolaj.

(210) M 04 04289

(220) 2004.10.20.

(731) Han Club Kft., Budapest (HU)

(546)



(511) 11 Vízvezetékek és egészségügyi berendezések és felszerelések; csövek, ezek részei és tartozékai vízszelvények, vízvezeték felszerelések, vízelosztó felszerelések, szelepek.

(210) M 04 04290

(220) 2004.10.20.

(731) ÜSTÖKI Kft., Budapest (HU)

(740) dr. Szigeti Éva, DANUBIA Szabadalmi és Védjegy Iroda Kft., Budapest

(546)



(511) 1 Vegyi adalékok gépjármű-, hajó- és ipari kenőanyagok és adalékanyagok teljesítményének javítására.

4 Gépjármű-, hajó- és ipari kenőanyagok és adalékanyagok.

(210) M 04 03450

(220) 2004.08.12.

(731) BVfon Telekommunikációs Korlátolt Felelősségű Társaság, Budapest (HU)

(740) dr. Sándor Sz. Zsolt, Dr. Sándor Ügyvédi Iroda, Budapest

(546)



(511) 38 Mobil(celluláris) telefon-összeköttetés, távközlési beszélgetésterelő és összeköttetési szolgáltatások, telefon-összeköttetés, telefon-szolgáltatások.

(210) M 04 03457

(220) 2004.08.12.

(731) SALVUS Gyógy és Ásványvíz Termelő, Feldolgozó és értékesítő Kft., Pilisszentiván (HU)

(740) Horváthné Faber Enikő, ADVOPATENT Szabadalmi és Védjegy Iroda, Budapest

(541) SALVUS

(511) 3 Fehérítőkészítmények és egyéb, mosásra szolgáló anyagok; tisztító-, fényszerítő-, súroló- és csiszolószerek; szappanok; illatszerrek, illóolajok, kozmetikai cikkek, hajmosó szerek; fogkrémek.

5 Gyógyszerészeti és állatgyógyászati készítmények; egészségügyi készítmények gyógyászati használatra; diétás anyagok gyógyászati használatra, bébiételek; tapaszok, kötszeranyagok; fogtömő anyagok és fogászati mintázóanyagok; fertőtlenítőszerrek; kártékony állatok és növények irtására szolgáló készítmények; gombaölő szerek (fungicidek), gyomirtó szerek (herbicidek).

32 Sörök; ásványvizek és szénsavas vizek és egyéb alkoholtmentes italok; gyümölcsitalok és gyümölcslevek; szörpök és más készítmények italokhoz.

(210) M 04 03032

(220) 2004.07.12.

(731) Műszaki Áruházlánc Kft., Hódmezővásárhely (HU)

(541) Egy okos választás

(511) 7 Gépek; elektromechanikai készülékek konyhai használatra.

8 Kéziszerszámok és kézzel működtetett eszközök.

9 Villamos mozgóképi berendezések és felszerelések, hangok és képek rögzítésére szolgáló készülékek, mágneses adathordozók, számológépek, elektronikus szerszámok és készülékek, elektromos vasalók.

11 Főző-, hűtő-, szellőztetőberendezések.

35 Reklámozás, kereskedelmi ügyletek intézése, kereskedelmi ügyletek adminisztrációja.

(210) M 04 03082

(220) 2004.07.14.

(731) BONA 2002. Kereskedelmi és Szolgáltató Kft., Győr (HU)

(740) dr. Sili Dóra ügyvéd, Sili Ügyvédi Iroda, Budapest

(546)



(511) 30 Csokoládé, csokoládés nápolyi, kakaó, kakaós termékek, cukrászati sütemény, keksz, piskóta, pralinék, sütemények.

(210) M 04 03083

(220) 2004.07.14.

(731) BONA 2002. Kereskedelmi és Szolgáltató Kft., Győr (HU)

(740) dr. Sili Dóra ügyvéd, Sili Ügyvédi Iroda, Budapest

(546)



(511) 30 Csokoládé, csokoládés nápolyi, nápolyi, kakaó, kakaós termékek, cukrászati sütemény, keksz, piskóta, pralinék, sütemények.

(210) M 04 03084

(220) 2004.07.14.

(731) BONA 2002. Kereskedelmi és Szolgáltató Kft., Győr (HU)

(740) dr. Sili Dóra ügyvéd, Sili Ügyvédi Iroda, Budapest

(546)



(511) 30 Csokoládé, csokoládés nápolyi, nápolyi, kakaó, kakaós termékek, cukrászati sütemény, keksz, piskóta, pralinék, sütemények.

(210) M 04 03529 (220) 2004.08.19.

(731) Nguyen, Dong Hai, Bratislava-Ruzinov (SK)

(740) dr. Pethes Margit ügyvéd, Budapest

(546)

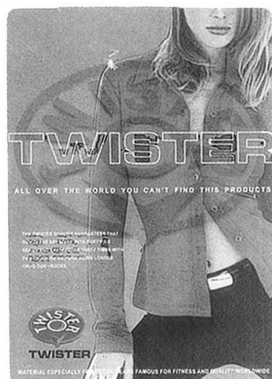

(511) 25 Ruházati cikkek, cipők, kalapárúk; ezen belül: farmerruházat.

(210) M 04 03530 (220) 2004.08.19.

(731) Nguyen, Dong Hai, Bratislava-Ruzinov (SK)

(740) dr. Pethes Margit ügyvéd, Budapest

(546)

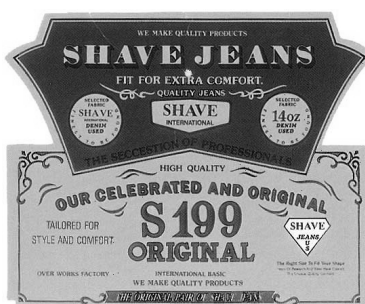

(511) 25 Ruházati cikkek, cipők, kalapárúk; ezen belül: farmerruházat.

(210) M 04 03531 (220) 2004.08.19.

(731) Nguyen, Dong Hai, Bratislava-Ruzinov (SK)

(740) dr. Pethes Margit ügyvéd, Budapest

(546)



(511) 25 Ruházati cikkek, cipők, kalapárúk; ezen belül: farmerruházat.

(210) M 04 03532 (220) 2004.08.19.

(731) Nguyen, Dong Hai, Bratislava-Ruzinov (SK)

(740) dr. Pethes Margit ügyvéd, Budapest

(546)



(511) 25 Ruházati cikkek, cipők, kalapárúk; ezen belül: farmerruházat.

(210) M 04 03533 (220) 2004.08.19.

(731) Nguyen, Dong Hai, Bratislava-Ruzinov (SK)

(740) dr. Pethes Margit ügyvéd, Budapest

(546)

BOWROY

(511) 25 Ruházati cikkek, cipők, kalapárúk; ezen belül: farmerruházat.

(210) M 04 03534 (220) 2004.08.19.

(731) Nguyen, Dong Hai, Bratislava-Ruzinov (SK)

(740) dr. Pethes Margit ügyvéd, Budapest

(546)

VAVAS

(511) 25 Ruházati cikkek, cipők, kalapárúk; ezen belül: farmerruházat.

(210) M 04 03535 (220) 2004.08.19.

(731) Nguyen, Dong Hai, Bratislava-Ruzinov (SK)

(740) dr. Pethes Margit ügyvéd, Budapest

(546)

V.I.P.

(511) 25 Ruházati cikkek, cipők, kalapárúk; ezen belül: farmerruházat.

(210) M 04 03536 (220) 2004.08.19.

(731) Nguyen, Dong Hai, Bratislava-Ruzinov (SK)

(740) dr. Pethes Margit ügyvéd, Budapest

(546)

Grown

(511) 25 Ruházati cikkek, cipők, kalapárúk; ezen belül: farmerruházat.

(210) M 04 03537 (220) 2004.08.19.

(731) Nguyen, Dong Hai, Bratislava-Ruzinov (SK)

(740) dr. Pethes Margit ügyvéd, Budapest

(546)

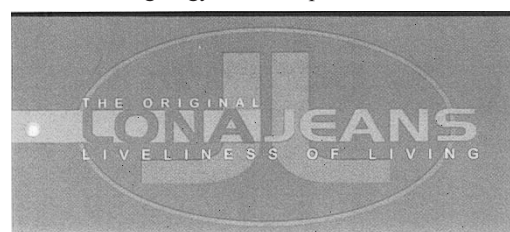

(511) 25 Ruházati cikkek, cipők, kalapárúk; ezen belül: farmerruházat.

(210) M 04 03538 (220) 2004.08.19.

(731) LAMICOOP Kereskedelmi és Szolgáltató Korlátolt Felelősségű Társaság, Solymár (HU)

(740) dr. Karsay Ferenc ügyvéd, Bárándy és Társai Ügyvédi Iroda, Budapest

(546)



Pasta Fantasia

(511) 30 Gabonakészítmények, különösen a tésztafélék.

(210) M 04 03539**(220) 2004.08.19.**

(731) LAMICOOP Kereskedelmi és Szolgáltató Korlátolt Felelősségű Társaság, Solymár (HU)

(740) dr. Karsay Ferenc ügyvéd, Bárányi és Társai Ügyvédi Iroda, Budapest

(541) PASTA FANTASIA

(511) 30 Gabonakészítmények, különösen a tésztafélék.

(210) M 04 03542**(220) 2004.08.19.**

(731) HOME LIGHT CENTER Kft., Budapest (HU)

(740) dr. Izsák Orsolya ügyvéd, Dr. Izsák Orsolya Ügyvédi Iroda, Budapest

(546)

(511) 11 Világítóberendezések és készülékek; lámpaüvegek; lámpák; lámpák, elektromos; lámpák világításra; lámpások világításra.

(210) M 04 04070**(220) 2004.10.04.**

(731) Kereskedelmi és Hitelbank Rt., Budapest (HU)

(740) dr. Sili Dóra ügyvéd, Sili Ügyvédi Iroda, Budapest

(546)

(511) 35 Reklámozás; kereskedelmi ügyletek; kereskedelmi adminisztráció; irodai munkák.

36 Biztosítás; pénzügyi ügyletek; valutaügyletek; ingatlanügyletek.

(210) M 04 04071**(220) 2004.10.04.**

(731) Kereskedelmi és Hitelbank Rt., Budapest (HU)

(740) dr. Sili Dóra ügyvéd, Sili Ügyvédi Iroda, Budapest

(546)

(511) 35 Reklámozás; kereskedelmi ügyletek; kereskedelmi adminisztráció; irodai munkák.

36 Biztosítás; pénzügyi ügyletek; valutaügyletek; ingatlanügyletek.

(210) M 04 04072**(220) 2004.10.04.**

(731) Citywalker Informatikai és Szolgáltató Korlátolt Felelősségű Társaság, Biatorbágy (HU)

(546)

(511) 9 Hangok, képek lejátszására szolgáló készülékek.

41 Kulturális tevékenységek.

(210) M 04 03547**(220) 2004.08.19.**

(731) Antenna Távközlési Szolgáltató Részvénytársaság, Budapest (HU)

(546)

(511) 38 Távközlés.

(210) M 04 03548**(220) 2004.08.19.**

(731) Antenna Távközlési Szolgáltató Részvénytársaság, Budapest (HU)

(546)

(511) 38 Távközlés; internetszolgáltatás.

(210) M 04 03549**(220) 2004.08.19.**

(731) Pamper Zsolt, Budapest (HU)

(546)

(511) 3 Fehéritőkészítmények és egyéb, mosásra szolgáló anyagok; tisztító- és fényszerítő-, súroló- és csiszológépek.

4 Ipari olajok és zsírok; kenőanyagok; porfelszívó, portalanító és porlekötő termékek; tüzelőanyagok (beleértve a motorbenzinkeket is) és világítóanyagok; viaszgyertyák és gyertyabekelő világításra.

(210) M 04 03558**(220) 2004.08.23.**

(731) Büki József, Sukoró (HU)

(541) ECONOSERVE

(511) 35 Pénzügyi értékbérlés (biztosítás, bankügyletek, ingatlan); pénzügyi igazgatás; pénzügyi információk nyújtása; pénzügyi szponzorálás, támogatás; pénzügyi tanácsadás; piaci tanulmányok; piacutató; konferenciák szervezése és lebonyolítása; kölcsön (finanszírozás); könyvvizsgálat; követelésbehajtási ügynökségek.

(210) M 04 03593**(220) 2004.08.25.**

(731) Becsák János, Tata (HU)

(541) INDUCOMP KFT.

(511) 9 Tudományos célra szolgáló tengerészeti, földmérő, fényképezési, mozgóképi, optikai, súlymérő, egyéb elektromos energia vezetésére, kapcsolására, átalakítására, tárolására, szabályozására vagy ellenőrzésére szolgáló készülékek és berendezések.

20 Bútorok, tükrök, keretek; fából, parafából, nádból, gyékényből, fűzfavesszőből, szaruból, csontból, elefántcsontból, halcsontból, kagylóhéjból, ámbrából, göngyházból, tajtékából és mindezek pótványagaiból vagy műanyagokból készült termékek, amelyek nem tartoznak más osztályokba.

(210) M 04 04074**(220) 2004.10.04.**

(731) Deutsche Telekom AG, Bonn (DE)

(300) 304 18 470.5/38 2004.04.02. DE

(740) dr. Szigeti Éva, DANUBIA Szabadalmi és Védjegy Iroda Kft., Budapest

(541) Croatian Telekom

(511) 9 ELSŐBBSÉGEL: Elektromos, elektronikus, optikai, súlymérő, jelző-, ellenőrző- (felügyeleti) és oktatóberendezések és felszerelések (amennyiben a 9. áruosztályba tartoznak); hangok,

képek és adatok rögzítésére, továbbítására, feldolgozására és másolására szolgáló készülékek; gép által futtatott adathordozók; hanglemezek; automata elosztóberendezések és szerkezetek érmebedobással működő készülékekhez; adatfeldolgozó berendezések és számítógépek.

16 ELSŐBBSÉGGEL: Nyomtatott anyagok, különösen bélyegzett és/vagy nyomtatott kártyák kartonból vagy műanyagból; tanítási és oktatási anyagok (készülékek kivételével); irodaszerek (bútorok kivételével).

35 ELSŐBBSÉGGEL: Reklámozás és üzletvezetés; ELSŐBBSÉG NÉLKÜL: Adatbázis-szolgáltatások, nevezetesen adatok gyűjtése és nyújtása; adatbázis-szolgáltatások, nevezetesen adatbázisok futtatása; információ gyűjtése és rendszerezése.

36 ELSŐBBSÉGGEL: Pénzügyi ügyletek; ingatlanügyletek.

38 ELSŐBBSÉGGEL: Távközlés; a távközlés részére felszerelések működtetése és bérlete, különösen műsorszóráshoz és televíziók számára; ELSŐBBSÉG NÉLKÜL: Adatbázis-szolgáltatások, nevezetesen hírek gyűjtése és szolgáltatása; adatbázis-szolgáltatások, nevezetesen adatbázisokhoz való hozzáférési idő bérlete; adatbázis-szolgáltatások, nevezetesen információ továbbítása.

41 ELSŐBBSÉGGEL: Nevelés; szakmai képzés; szórakoztatás; sport- és kulturális események szervezése; könyvek, magazinok és egyéb nyomtatott termékek, valamint a megfelelő elektronikus média (beleértve CD-ROM és CD-I) kiadása.

42 ELSŐBBSÉGGEL: Adatfeldolgozó programok készítése; adatbanki szolgáltatások, nevezetesen adatbankokhoz való hozzáférési idő bérlete és adatbankok üzemeltetése, valamint adatok, hírek és információk gyűjtése és szolgáltatása; adatfeldolgozó felszerelésekkel és számítógépekkel kapcsolatos bérleti szolgáltatások; projekt tanulmányok és tervezési szolgáltatások telekommunikációs felszerelésekkel kapcsolatosan; ELSŐBBSÉG NÉLKÜL: Számítógép-programozási szolgáltatások.

(210) M 04 03630 (220) 2004.08.27.

(731) Magyar-Lakk Festékgyártó és Kereskedelmi Kft., Dunakeszi (HU)

(541) SOLVACRYL

(511) 2 Festékek, kencék, lakkok; rozsdagátló és fakonzerváló szerek; festőanyagok; maróanyagok; nyers természetes gyanták; fémlapok és fémporok festők, dekorátorok, nyomdászok és képzőművészek részére.

(210) M 04 03631 (220) 2004.08.27.

(731) Magyar-Lakk Festékgyártó és Kereskedelmi Kft., Dunakeszi (HU)

(541) AQUATRONICS

(511) 2 Festékek, kencék, lakkok; rozsdagátló és fakonzerváló szerek; festőanyagok; maróanyagok; nyers természetes gyanták; fémlapok és fémporok festők, dekorátorok, nyomdászok és képzőművészek részére.

(210) M 04 03658 (220) 2004.08.31.

(731) Vágyi Jenő James, Pécs (HU)

(740) dr. Szabó Flóra ügyvéd, Szabó Flóra-Felső Pál Ügyvédi Iroda, Pécs

(546)



(511) 41 Nevelés; szakmai képzés; szórakoztatás; sport- és kulturális tevékenységek.

(210) M 04 03666 (220) 2004.09.01.

(731) Dévényi & Tóth Bórdíszműipari Kft., Budapest (HU)

(740) dr. Turcsány József ügyvéd, Turcsány és Kócza Ügyvédi Iroda, Budapest

(541) JOKER-LEATHER

(511) 18 Bőr és bőrutánzatok, ezen anyagokból készült olyan termékek, amelyek nem tartoznak más osztályokba; állatbőrök és irhák; utazótáskák és bőröndök; esernyők, napernyők és sétatálcák; ostorok, hámok, nyergek és lószerszámok.

25 Ruházati cikkek, cipők, kalapárúk.

(210) M 04 03670 (220) 2004.09.01.

(731) Szerencsejáték Rt., Budapest (HU)

(546)



(511) 9 Pénzbedobásos-, zenélő automaták, fénycsövek reklámcélra, mozgóképfilmek, pénzbedobással működő készülékek, világító és mechanikus táblák.

16 Papír, karton és ezen anyagokból készült termékek, amelyek nem tartoznak más osztályokba, nyomdaipari termékek, fényképek, grafikai ábrázolások, poszterek, papíripari cikkek, brosúrák, vékony fűzött könyvek, poszterek, prospektusok, kártyák, irodai tárgyak.

28 Játékok, játékszerek.

35 Reklámozás, hirdetés, hirdető ügynökségek, reklámújság, rádiós reklámozás, televíziós reklámozás, reklámanyagok terjesztése, szabadtéri hirdetés.

36 Pénzügyi ügyletek.

41 Filmgyártás, szabadidős szolgáltatások, színházi előadások, szórakoztatás, televíziós szórakoztatás, show-műsorok, sorsjátékok lebonyolítása, rádiós szórakoztatás, rádió- és televízióprogramok készítése, versenyek szervezése, rendezése.

(210) M 04 03675 (220) 2004.09.01.

(731) Szerencsejáték Rt., Budapest (HU)

(546)



(511) 9 Pénzbedobásos, zenélő automaták, fénycsövek reklámcélra, mozgóképfilmek, pénzbedobással működő készülékek, világító és mechanikus táblák.

16 Papír, karton és ezen anyagokból készült termékek, amelyek nem tartoznak más osztályokba, nyomdaipari termékek, fényképek, grafikai ábrázolások, poszterek, papíripari cikkek, brosúrák, vékony fűzött könyvek, poszterek, prospektusok, kártyák, irodai tárgyak.

28 Játékok, játékszerek.

35 Reklámozás, hirdetés, hirdetőügynökségek, reklámújság, rádiós reklámozás, televíziós reklámozás, reklámanyagok terjesztése, szabadtéri hirdetés.

36 Pénzügyi ügyletek.

41 Filmgyártás, szabadidős szolgáltatások, színházi előadások, szórakoztatás, televíziós szórakoztatás, show-műsorok, sorsjátékok lebonyolítása, rádiós szórakoztatás, rádió- és televízióprogramok készítése, versenyek szervezése, rendezése.

(210) M 04 03679**(220) 2004.09.01.**

(731) Szerencsejáték Rt., Budapest (HU)

(541) WEBJACK

(511) 9 Pénzbedobásos, zenélő automaták, fénycsövek reklámcélra, mozgókép filmek, pénzbedobással működő készülékek, világító és mechanikus táblák.

16 Papír, karton és ezen anyagokból készült termékek, amelyek nem tartoznak más osztályokba; nyomdaipari termékek, fényképek, grafikai ábrázolások, poszterek, papíripari cikkek, brosúrák, vékony fűzött könyvek, poszterek, prospektusok, kártyák, irodai tárgyak.

28 Játékok játékszerek.

35 Reklámozás, hirdetés, hirdető ügynökségek, reklámújság, rádiós reklámozás, televíziós reklámozás, reklámanyagok terjesztése, szabadtéri hirdetés.

36 Pénzügyi ügyletek.

41 Filmgyártás, szabadidős szolgáltatások, színházi előadások, szórakoztatás, televíziós szórakoztatás, show-műsorok, sorsjátékok lebonyolítása, rádiós szórakoztatás, rádió- és televízióprogramok készítése, versenyek szervezése, rendezése.

(210) M 04 03697**(220) 2004.09.03.**

(731) Magyar Rádió Rt., Budapest (HU)

(740) Mydloné dr. Isépy Eszter ügyvéd, Isépy Ügyvédi Iroda, Budapest

(546)

MagyarRádió

(511) 12 Járművek; szárazföldi, légi vagy vízi közlekedési eszközök.

14 Nemesfémek és ötvözetek, valamint az ilyen anyagokból készült vagy ezekkel bevont termékek, amelyek nem tartoznak más osztályokba; ékszerek, drágakövek; órák és más időmérő eszközök.

16 Papír, karton és ezen anyagokból készült termékek, amelyek nem tartoznak más osztályokba; nyomdaipari termékek; könyvkötészeti anyagok; fényképek; papíripari cikkek, papíripari vagy háztartási ragasztóanyagok; anyagok művészek részére; ecsetek; írógépek és irodai cikkek (bútorok kivételével); tanítási és oktatási anyagok (készülékek kivételével); csomagolásra szolgáló műanyagok (amelyek nem tartoznak más osztályokba); nyomdabetűk; klisék.

18 Bőr és bőrutánzatok, ezen anyagokból készült olyan termékek, amelyek nem tartoznak más osztályokba; nyersbőrök.

25 Ruházati termékek (beleértve a csizmákat, a cipőket és a papucsokat is).

35 Reklámozás, reklámanyagok, prospektusok, nyomtatványok terjesztése, hirdetés, propaganda- és reklámtevékenység.

38 Összekötések, közlések (értesítések, híradás, rádióműsor-utánpótlás).

41 Nevelés és szórakoztatás, rádiós szórakoztatás (rádióműsor-szerkesztés) sport- és kulturális tevékenység; kulturális szolgáltatások, könyv, újság, folyóirat-kiadás, valamint hanglezem, CD-lemez, videofelvétel és más egyéb megjelenítési formákban is, egyéb művészeti tevékenység.

(210) M 04 03699**(220) 2004.09.03.**

(731) Délalföldi Gázszolgáltató Részvénytársaság, Szeged (HU);

Északdunántúli Gázszolgáltató Részvénytársaság, Győr (HU)

(740) dr. Kalas Renáta ügyvéd, Kalas Ügyvédi Iroda, Budapest

(546)

PartnerGáz

(511) 35 Reklámozás; kereskedelmi ügyletek; kereskedelmi adminisztráció; irodai munkák.

37 Építkezés; javítás; szerelési szolgáltatások.

41 Nevelés; szakmai képzés; szórakoztatás; sport- és kulturális tevékenységek.

42 Tudományos és műszaki szolgáltatások, valamint az ide tartozó tervezői és kutatói tevékenység; ipari elemző és kutató szolgáltatások; számítástechnikai hardver- és szoftvertervezés és -fejlesztés; jogi szolgáltatások.

(210) M 04 03712**(220) 2004.09.03.**

(731) Lidl Stiftung & Co. KG, Neckarsulm (DE)

(740) dr. Asbóth Domokos, Dr. Asbóth, dr. Biczi & Társa Ügyvédi és Szabadalmi Iroda, Budapest

(541) DIZZY

(511) 32 Sörök; ásványvizek és szénsavas vizek és egyéb alkoholtmentes italok; gyümölcsitalok és gyümölcslevek; szörpök és más készítmények italokhoz.

(210) M 04 03713**(220) 2004.09.03.**

(731) Lidl Stiftung & Co. KG, Neckarsulm (DE)

(740) dr. Asbóth Domokos, Dr. Asbóth, dr. Biczi & Társa Ügyvédi és Szabadalmi Iroda, Budapest

(541) DELI SWEET

(511) 30 Tésztaárúk és sütemények, cukrászsütemények, különösen kekszek, amerikai palacsinták, ostyák, csokoládés ostyák.

(210) M 04 03714**(220) 2004.09.03.**

(731) Lidl Stiftung & Co. KG, Neckarsulm (DE)

(740) dr. Asbóth Domokos, Dr. Asbóth, dr. Biczi & Társa Ügyvédi és Szabadalmi Iroda, Budapest

(541) AQUATICA

(511) 3 Szappanok.

4 Gyertyák, tüzelőanyag, különösen gyújtó grillstűtő és szén számára.

21 Szivacsok, szivacskendők.

(210) M 04 03715**(220) 2004.09.03.**

(731) Lidl Stiftung & Co. KG, Neckarsulm (DE)

(740) dr. Asbóth Domokos, dr. Asbóth, dr. Biczi & Társa Ügyvédi Iroda, Budapest

(541) BYLINOVA

(511) 33 Alkoholtartalmú italok (a sörök kivételével).

(210) M 04 03725**(220) 2004.09.03.**

(731) SÖLEN CIKOLATA GIDA SANAYI VE TICARET ANONIM SIRKETI, Baspınar-Gaziantep (TR)

(740) dr. Szigeti Éva, DANUBIA Szabadalmi és Védjegy Iroda Kft., Budapest

(546)

GO FRESH

(511) 30 Csokoládék, ostyák, kókuszrudak.

(210) M 04 03726**(220) 2004.09.03.**

(731) Schering-Plough Ltd. (Svájc törvényei szerint működő vállalat), Lucerne 6 (CH)

(740) dr. Szamosi Katalin, S.B.G. & K. Szabadalmi Ügyvivői Iroda, Budapest

(541) AQUAFLO

(511) 5 Vízi kultúrában alkalmazandó állatorvosi antibiotikumok.

(210) M 04 03727**(220) 2004.09.03.**

(731) Schering-Plough Ltd. (Svájc törvényei szerint működő vállalat), Lucerne 6 (CH)

(740) dr. Szamosi Katalin, S.B.G. & K. Szabadalmi Ügyvivői Iroda, Budapest

(541) SLICE

(511) 5 Állatorvosi készítmények tetűfertőzések megelőzésére és kezelésére vízi kultúrákban.

(210) M 04 03729**(220) 2004.09.03.**

(731) The Procter & Gamble Company (Ohio állam törvényei szerint működő vállalat), Cincinnati, Ohio (US)

(740) dr. Sasvári Gabriella, S.B.G. & K. Szabadalmi Ügyvivői Iroda, Budapest

(546)

(511) 3 Száj-, fog-, torok-, fogíny- és szájüregápoló és higiéniai készítmények, szájöblítő szerek a fogkő és fogszuvasodás megelőzésére, fogmosó szerek, fogápoló készítmények; fogporok, fogkrémek, szájvizek, szájdeodorok, fogmosó zselék, fluor tartalmú zselék, fluor tartalmú szájvizek, fogtisztító porok, fogkövet elszíneződéssel kimutató tabletták.

5 Gyógyhatású anyagot tartalmazó száj-, fog-, torok-, fogíny- és szájüregápoló és higiéniai készítmények; szájöblítő szerek a fogkő és fogszuvasodás megelőzésére, fogmosó szerek, fogápoló készítmények, fogporok, fogkrémek, szájvizek, szájdeodorok, fogtisztító porok, fogkrémek, szájvizek, szájdeodorok, fogmosó zselék, fluor tartalmú zselék, fluor tartalmú szájvizek, fogtisztító porok, fogkövet elszíneződéssel kimutató tabletták, készítmények a fogak és fogíny megelőző kezelésére, fogápoló rágótabletták, fertőtlenítő hatású tisztító és ápolószerek műfogakhoz, fogsorokhoz, műfog kapcsolatokhoz és hidakhoz, műfogragasztó szerek, fogragasztó porok.

21 Fogkefék; elektromos fogkefék; kefégyártáshoz szükséges anyagok; ultrahangos fogászati protézisztisztító készülékek; nem elektromos tisztítóeszközök és tisztítóanyagok; a fent említett termékekhez szükséges alkatrészek és tartozékok; kefék, tartók és adagolók.

(210) M 04 03730**(220) 2004.09.03.**

(731) PORPHYR Kőburkolat Kereskedő, Forgalmazó és Szolgáltató Kft., Budapest (HU)

(740) dr. Krzyzewsky Miklós, S.B.G. & K. Szabadalmi és Ügyvédi Iroda, Budapest

(546)

(511) 19 Burkolatok (építés), nem fémből; burkolólapok építéshez, nem fémből; burkolólapok, nem fémből; emlékművek, nem fémből; emléktáblák, nem fémből; építési homokkő; építőanyagok, nem fémből; építőkövek; gránit; kavics, murva, sóder; kerámia burkolóanyagok (fal- és padlóburkoló lapok); burkolási segédanyagok (csempe és járólappragasztó, fugázó); kerítések, nem fémből; kő; kőfaragványok; kvarc, hegyikristály; lépcsőfokok, nem fémből; lépcsők, nem fémből; lépcsőpofák (lépcsőházak részei), nem fémből; makadám; márvány; mészkő; művészeti tárgyak kőből, betonból vagy márványból; oszlopok, nem fémből; padlóburkoló mozaiklapok, nem fémből; pala(kő); palák, palás kőzetek; párkányok, nem fémből; párkányokhoz díszlécek, nem fémből; sírkő sztélék, nem fémből; sírkőlapok, nem fémből; sírkövek; szobrocskák kőből, betonból vagy márványból; szobrok kőből, betonból vagy márványból; terméskő; tetőburkolatok, tetőhéjazatok, nem fémből; tetőfedő anyagok, nem fémből; tufa; útburkolatok, nem fémből; útburkoló anyagok; útépítési és útburkoló anyagok.

35 Árumbemutatás; áruminták terjesztése; eladási propaganda (mások számára); import-export ügynökségek; kereskedelmi információ ügynökségek; kereskedelmi vagy reklámcélú kiállítások

sok szervezése; kereskedelmi vagy reklámcélú vásárok szervezése; reklámanyagok (rölapok, prospektusok, nyomtatványok, áruminták) terjesztése; reklámanyagok terjesztése; reklámozás; reklámszövegek publikálása; reklámügynökségek, hirdetőügynökségek; szabadtéri hirdetés; televíziós reklámozás.

37 Aszfaltozás; bányaművelés; építés; építési tárgyú információk; falazás (kőművesmunka); homokfűvés; kőbányák kiaknázása; kőművesmunkák; tetőfedő munkák; útburkolás.

(210) M 04 03735**(220) 2004.09.06.**

(731) Warner Bros. Entertainment Inc., Burbank, Kalifornia (US)

(740) Kovári György, ADVOPATENT Szabadalmi és Védjegy Iroda, Budapest

(541) DVD MANIA

(511) 9 Vígjátékokat és drámákat megjelenítő mozifilmek (filmszínházban játszandó filmek), akciófilmek, kalandfilmek és/vagy animációs filmek, filmek televízióban történő sugárzásához, beleértve filmvígjátékokat, filmdrámákat, akciófilmeket, kalandfilmeket és/vagy animációs filmeket; előre felvett műsorokat, programokat tartalmazó felvételek PVC-szalagokon, audio szalagok, audio-videoszalagok, audio-videokazetták, audio-videolemezek, valamint digitális verzatil diszkek, amelyek zenét, vígjátékot, drámát, akciót ? cselekményeket ?, kalandot és/vagy animációt jelenítenek meg; sztereó fejhallgatók; elemek; vezeték nélküli telefonok; kézben tartható és kezelhető számológépek (kalkulátorok); audiodkazetta és CD-lejátszók; CD-ROM számítógépes-játék lemezek; kézben tartható karaoké lejátszók, telefon és/vagy rádió személyhívók; vígjátékot, drámát, akciót, kalandot és/vagy animációt megjelenítő rövidfilmkazetták, amelyek kézben tartott és kezelhető nézőkével vagy projektorral használhatók; videokazetta felvevők és lejátszók, kompaktlemez lejátszók, digitális audioszalag felvevők és lejátszók, elektronikus naptárak, naplók; rádiók; egéralátétek; szemüvegek, napszemüvegek és ezek tokjai; audioszalagok és könyvecskék, amelyek egy egységként kerülnek eladásra és vígjátékot, drámát, akciót, kalandot, animációt és zenei információt jelenítenek meg; számítógépi programok, nevezetesen, szoftver, amely digitalizált video- és audiomédiát és a globális számítógépes információs hálózatot köti össze; játékfelszerelés, amely egy egységként kerül eladásra és társasjáték típusú számítógépes játékok játszásához való; video és számítógépes játékprogramok; videojáték-kártyák és -kazetták; mobiltelefon- (cellatelefon) kiegészítők, nevezetesen kéz nélkül használható kiegészítők, mobiltelefon hát- és előlapok; kódolt mágneskártyák, nevezetesen telefonkártyák, hitelkártyák, készpénzfelvételre szolgáló kártyák, betéti kártyák és mágneses kulcskártyák; és dekorációs mágnesek.

(210) M 04 03742**(220) 2004.09.07.**

(731) Avantgarde Group Üzleti Kommunikációs Tanácsadó Korlátolt Felelősségű Társaság, Budapest (HU)

(740) dr. Esztári Sándor ügyvéd, Budapest

(546)

(511) 9 Tudományos célra szolgáló, tengerészeti, földmérő, villamos, fényképezési, mozgóképi, optikai, súlymérő, egyéb mérő-, jelző-, ellenőrző (felügyeleti), életmentő és oktatóberendezések és felszerelések; hangok vagy képek rögzítésére, továbbítására, másolására szolgáló készülékek; mágneses adathordozók, hanglemezek; automata áruelosztó berendezések és szerkezetek érmebedobással működő készülékekhez; regiszteres pénztárgépek, számológépek, adatfeldolgozó berendezések és számítógépek; tüztöltő készülékek.

35 Reklámozás; kereskedelmi ügyletek; kereskedelmi adminisztráció; irodai munkák.

41 Nevelés; szakmai képzés; szórakoztatás; sport- és kulturális tevékenységek.

42 Tudományos és műszaki szolgáltatások, valamint az ide tartozó tervezői és kutatói tevékenység; ipari elemző és kutató szolgáltatások; számítástechnikai hardver- és szoftvertervezés és -fejlesztés; jogi szolgáltatások.

(210) M 04 03759 (220) 2004.09.07.
(731) Balázs József, Miskolc (HU)



(511) 25 Ruházati cikkek, cipők, kalapárúk.
28 Játékok, testnevelési és sportcikkek.

(210) M 04 04198 (220) 2004.10.14.
(731) Ilzer Sörgyár Rt., Monor (HU)

(541) PLATINA
(511) 32 Sörök; ásványvizek és szénsavas vizek és egyéb alkoholmentes italok; gyümölcshitalok és gyümölcslevek; szörpök és más készítmények italokhoz.
33 Alkoholmentes italok (a sörök kivételével).

(210) M 04 04200 (220) 2004.10.14.
(731) Biró András, Szepetnek (HU)

(740) Pintz György szabadalmi ügyvivő, Pintz & Társai Szabadalmi és Védjegy Iroda, Budapest
(541) PÓLÓMESTER
(511) 40 Anyagmegmunkálás; mintanyomás; textilnyomás, textildekoráció.

(210) M 04 04201 (220) 2004.10.14.
(731) Dobó György, Érd (HU); Both András, Budapest (HU)

(541) PURA VIDA
(511) 16 Papír, karton és ezen anyagokból készült termékek, amelyek nem tartoznak más osztályokba; nyomdaipari termékek; könyvkötészet anyagok; fényképek; papíripari cikkek, papíripari vagy háztartási ragasztóanyagok; anyagok művészek részére; ecsetek; írógépek és irodai cikkek (bútorok kivételével); tanítási és oktatási anyagok (készülékek kivételével); csomagolásra szolgáló műanyagok (amelyek nem tartoznak más osztályokba); nyomdabetűk; klisék.
41 Nevelés; szakmai képzés; szórakoztatás; sport- és kulturális tevékenységek.

(210) M 04 04202 (220) 2004.10.14.
(731) Inter Relocation Business Umbrella Magyarországi Szolgáltató Kft., Budapest (HU)

(740) dr. Kerékgyártó István ügyvéd, Budapest



(511) 35 Reklámozás; kereskedelmi ügyletek; kereskedelmi adminisztráció; irodai munkák.
36 Biztosítás; pénzügyi ügyletek; valutaügyletek; ingatlanügyletek.
39 Szállítás; áruk csomagolása és raktározása; utazásszervezés.
45 Mások által egyéni igényeknek megfelelően nyújtott személyes és társadalmi jellegű szolgáltatások; biztonsági szolgáltatások személyek és vagyontárgyak védelmére.

(210) M 04 03795 (220) 2004.09.10.
(731) ÁLOM SZIGET 2004 Ingatlanfejlesztő Kft., Budapest (HU)
(740) dr. Jákó János ügyvéd, Holczer, Jákó & Boross Ügyvédi Iroda, Budapest

(541) ÁLOM SZIGET
(511) 36 Biztosítás; pénzügyi ügyletek; valutaügyletek; ingatlanügyletek.

(210) M 04 03796 (220) 2004.09.10.
(731) ÁLOM SZIGET 2004 Ingatlanfejlesztő Kft., Budapest (HU)
(740) dr. Jákó János ügyvéd, Holczer, Jákó & Boross Ügyvédi Iroda, Budapest

(541) DREAM ISLAND
(511) 36 Biztosítás; pénzügyi ügyletek; valutaügyletek; ingatlanügyletek.

(210) M 04 03797 (220) 2004.09.10.
(731) ÁLOM SZIGET 2004 Ingatlanfejlesztő Kft., Budapest (HU)
(740) dr. Jákó János ügyvéd, Holczer, Jákó & Boross Ügyvédi Iroda, Budapest

(541) ÁLOM SZIGET 2004
(511) 36 Biztosítás; pénzügyi ügyletek; valutaügyletek; ingatlanügyletek.

(210) M 04 04204 (220) 2004.10.14.
(731) CHINOIN Gyógyszer és Vegyszeti Termékek Gyára Rt., Budapest (HU)

(541) GABAWIN
(511) 5 Gyógyszerészeti, állatgyógyászati és egészségügyi termékek; orvosi használatra szolgáló diétás anyagok; csecsemő- táplálékok; tapaszok, sebkötöző anyagok; fertőtlenítőszeresek, gyógyhatású készítmények.

(210) M 04 04208 (220) 2004.10.14.
(731) REALING Ingatlankezelő és Szolgáltató Kft., Esztergom (HU)
(740) Kormos Ágnes egyéni szabadalmi ügyvivő, Budapest

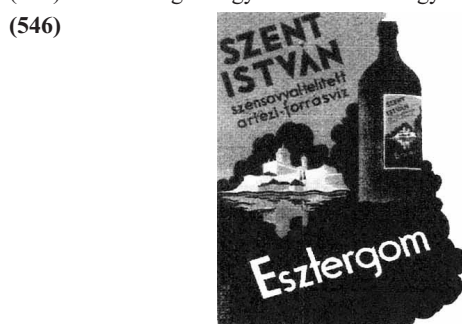

(511) 32 Ásványvizek és szénsavas vizek.

(210) M 04 04371 (220) 2004.10.28.
(731) HAJDU Hajdúsági Iparművek Részvénytársaság, Téglás (HU)
(740) dr. Fekete Zsuzsa ügyvéd, dr. Fekete Zsuzsa Ügyvédi Iroda, Debrecen

(546)

(511) 11 Világító-, fűtő-, gőzfejlesztő, főző-, hűtő-, szárító-, szellőztető-, vízszolgáltató és egészségügyi berendezések.

(210) M 04 04373 (220) 2004.10.28.

(731) Szekeres Péter, Váraszó (HU)

(546)

(511) 30 Péksütemények és cukrászsütemények.

(210) M 04 04374 (220) 2004.10.28.

(731) Napkonya Kft., Budapest (HU)

(546)

(511) 43 Vendéglátási szolgáltatások.

(210) M 04 04375 (220) 2004.10.28.

(731) Seven Star Kft., Budapest (HU)

(541) REFREE

(511) 25 Ruházati termékek.

(210) M 04 04380 (220) 2004.10.28.

(731) STADA Arzneimittel AG, Bad Vilbel (DE)

(740) ifj. Szentpéteri Ádám, S.B.G. & K. Szabadalmi Ügyvivői Iroda, Budapest

(541) STADAPRESS

(511) 5 Gyógyszerek és állatgyógyászati készítmények; egészségügyi készítmények orvosi használatra; orvosi célokra alkalmas diétás anyagok, csecsemő tápszerek; ragtapaszok, kötözőanyagok; fogtömő anyagok, fogászati viasz; fertőtlenítőszer; feregirtó készítmények; fungicidek, herbicidek.

(210) M 04 04402 (220) 1999.10.08.

(731) The Burton Corporation, Burlington, Vermont (US)

(740) S.B.G. & K. Ügyvédi és Szabadalmi Iroda, Budapest

(541) ANALOG

(511) 25 Ruházati cikkek.

(210) M 04 04378 (220) 2004.10.28.

(731) „MASPEX”, Sp. z o.o., Wadowice (PL)

(740) dr. Szigeti Éva, DANUBIA Szabadalmi és Védjegy Iroda Kft., Budapest

(546)

(511) 30 Kávés, kávé alapú italok, azonnal oldódó kávé, vitaminokkal dúsított kávé, kapucsinó, kakaó, kakó alapú italok, csokoládé, csokoládé alapú italok, cukorkák, édességek, jégkrémek, fagyasztott joghurtok, sütemények, gabonatermékek.

32 Alkoholmentes italok.

(210) M 05 03533 (220) 2005.11.04.

(731) IKO Kábeltévé Szolgáltató Kft., Budapest (HU)

(740) Várnai Anikó, INTERINNO Szabadalmi Iroda, Budapest

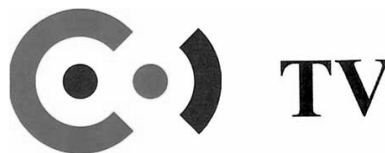
(546)

(511) 35 Reklámozás, kereskedelmi ügyletek, kereskedelmi adminisztráció, irodai munkák.

38 Távközlés.

41 Nevelés; szakmai képzés; szórakoztatás; sport- és kulturális tevékenységek.

(210) M 05 03534 (220) 2005.11.04.

(731) IKO Kábeltévé Szolgáltató Kft., Budapest (HU)

(740) Várnai Anikó, INTERINNO Szabadalmi Iroda, Budapest

(546)

(511) 35 Reklámozás, kereskedelmi ügyletek, kereskedelmi adminisztráció, irodai munkák.

38 Távközlés.

41 Nevelés; szakmai képzés; szórakoztatás; sport- és kulturális tevékenységek.

(210) M 05 03704 (220) 2005.11.18.

(731) SINNEX Műszaki Fejlesztő és Tanácsadó Kft., Budapest (HU)

(541) UROGIN

(511) 5 Gyógyszerek ember- és állatgyógyászati használatra, paramedicinális készítmények; diétás anyagok gyógyászati használatra.

(210) M 05 03307 (220) 2005.10.13.

(731) dm-drogerie markt Kereskedelmi és Szolgáltató Korlátolt Felelősségű Társaság, Törökbálint (HU)

(740) dr. Kollár Ildikó ügyvéd, Szabó, Kővári, Tercsák és Társai Ügyvédi Iroda, Budapest

(546)

(511) 3 Fehéritőkészítmények és egyéb, mosásra szolgáló anyagok; tisztító-, fényszerelő-, sűrítő- és csiszolószerek; szappanok; illatszerek, illóolajok, kozmetikai cikkek, hajmosó szerek; fogkrémek.

5 Gyógyszerészeti és állatgyógyászati készítmények; egészségügyi készítmények gyógyászati használatra; diétás anyagok gyógyászati használatra, bébiételek; tapaszok, kötszeranyagok; fogtömő anyagok és fogászati mintázóanyagok; fertőtlenítőszer; kártékony állatok és növények irtására szolgáló készítmények; gombaölő szerek (fungicidek), gyomirtó szerek (herbicidek).

8 Kéziszerszámok és kézzel működtetett eszközök; evőszközök; vágó- és szűrőfegyverek; borotvák.

16 Papír, karton és ezen anyagokból készült termékek, amelyek nem tartoznak más osztályokba; nyomdaipari termékek; könyvkötészeti anyagok; fényképek; papíripari cikkek, papíripari vagy háztartási ragasztóanyagok; anyagok művészek részére; ecsetek; írógépek és irodai cikkek (bútorok kivételével); tanítási és oktatási anyagok (készülékek kivételével); csomagolásra szolgáló műanyagok (amelyek nem tartoznak más osztályokba); nyomdabetűk; klisék.

25 Ruházati cikkek, cipők, kalapárúk.

29 Hús, hal-, baromfi- és vadhús; húskivonatok; tartósított, szárított és főzött gyümölcsök és zöldségek; zselék, lekvárok (dzsemek), kompótok; tojások, tej és tejtermékek; étkezési olajok és zsírok.

30 Kávé, tea, kakaó, cukor, rizs, tápióka, szágó, kávépótló szerek; lisztek és más gabonakészítmények, kenyér, péksütemények és cukrászsütemények, fagylaltok; méz, melaszszirup; élesztő, sütőporok; só, mustár; ecet, fűszeres mártások; fűszerek; jég.

32 Sörök; ásványvizek és szénsavas vizek és egyéb alkoholfmentes italok; gyümölcsitalok és gyümölcslevek; szörpök és más készítmények italokhoz.

(210) M 05 03882

(220) 2005.12.06.

(731) IKO Kábeltévé Szolgáltató Kft., Budapest (HU)

(740) Várnai Anikó, INTERINNO Szabadalmi Iroda, Budapest

(546)



(511) 35 Reklámozás; kereskedelmi ügyletek; kereskedelmi adminisztráció; irodai munkák.

38 Távközlés.

41 Nevelés; szakmai képzés; szórakoztatás; sport- és kulturális tevékenységek.

A rovat 233 db közlést tartalmaz.

Lajstromozott védjegyek

- (111) 173.501 (151) 2002.12.10.
 (210) M 01 00637 (220) 2001.01.31.
 (732) **WOODEARS TRADING LIMITED, Nicosia (CY)**
 (740) dr. Héjja Eszter, HÉJJA Ügyvédi Iroda, Budapest
 (546)

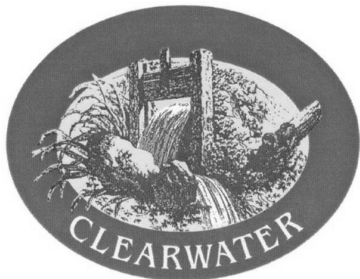

- (511) 5 Gyógyászati, állatgyógyászati és egészségügyi termékek, diétás anyagok, gyógyászati használatra.
 7 Gépek és szerszámok.
 16 Papír, karton és ezen anyagokból készült termékek, amelyek nem tartoznak más osztályokba, nyomdaipari termékek, papíripari cikkek, papíripari vagy háztartási ragasztóanyagok, írógépek és irodai cikkek (bútorok kivételével), tanítási és oktatási anyagok (készülékek kivételével).
 21 Üveg-, porcelán- és fajanszárak, amelyek nem tartoznak más osztályokba.
 25 Ruházati cikkek, cipők, kalapárak.
 32 Sörök, ásványvizek és szénsavas vizek és egyéb alkoholmentes italok, gyümölcsitalok és gyümölcslevek, szörpök és más készítmények italokhoz.
 39 Szállítás, áruk csomagolása és raktározása, utazásszervezés.
 40 Anyagmegmunkálás.

- (111) 175.660 (151) 2003.06.10.
 (210) M 01 05596 (220) 2001.10.25.
 (732) **ASP Informatikai Szolgáltató és Tanácsadó Korlátolt Felelősségű Társaság, Budapest (HU)**
 (740) dr. Sár Csaba ügyvéd, Sár és Társai Ügyvédi Iroda, Budapest
 (541) **ASP**

- (511) 38 Távközlés, információszolgáltatás távközlési ügyekben, távközlési berendezések kölcsönzése, közlések üvegszál hálózatok útján, számítógép terminálok közötti összeköttetés, üzenetek és képek továbbítása számítógépek segítségével, szolgáltatások interneten keresztül, celluláris kommunikációs szolgáltatások; rádiófrekvenciás kommunikációs szolgáltatások; telekommunikációk; celluláris kommunikációk; telekommunikációs rendszerek; celluláris kommunikációs rendszerek; mobil távközlés; mobiltelefon-összeköttetés; üzenetek küldése.
 42 Vendéglátás (élelmezés); időleges szállásadás; orvosi, higiéniai és szépségápolási ellátás; állatgyógyászati és mezőgazdasági szolgáltatások; jogi szolgáltatások; tudományos és ipari kutatás; számítógépek programozása.

- (111) 176.257 (151) 2003.08.28.
 (210) M 01 05009 (220) 2001.09.20.
 (732) **Monarchia Borászati Szőlőtermesztő és Borértékesítő Kft., Ostoros (HU)**
 (740) dr. ifj. Partos László ügyvéd, Squarra és Partos Ügyvédi Iroda, Budapest
 (541) **MONARCHIA SELECTION**
 (511) 41 Nevelés; szakmai képzés; szórakoztatás; sport- és kulturális tevékenységek.

42 Időleges szállásadás; orvosi, higiéniai és szépségápolási ellátás; állatgyógyászati és mezőgazdasági szolgáltatások; jogi szolgáltatások; tudományos és ipari kutatás; számítógépek programozása.

- (111) 176.259 (151) 2003.08.27.
 (210) M 01 05008 (220) 2001.09.20.
 (732) **Monarchia Borászati Szőlőtermesztő és Borértékesítő Kft., Ostoros (HU)**
 (740) dr. ifj. Partos László ügyvéd, Squarra és Partos Ügyvédi Iroda, Budapest
 (541) **MONARCHIA**
 (511) 41 Nevelés; szakmai képzés; szórakoztatás; sport- és kulturális tevékenységek.
 42 Időleges szállásadás; orvosi, higiéniai és szépségápolási ellátás; állatgyógyászati és mezőgazdasági szolgáltatások; jogi szolgáltatások; tudományos és ipari kutatás; számítógépek programozása.

- (111) 179.391 (151) 2005.12.21.
 (210) M 01 00409 (220) 2001.01.19.
 (732) **Applera Corporation, Foster City, Kalifornia (US)**
 (300) 76/105,209 2000.08.08. US
 (740) dr. Szigeti Éva, DANUBIA Szabadalmi és Védjegy Iroda Kft., Budapest
 (541) **APPLERA**

(511) 1 Vegyi termékek tudományos használatra és elsődlegesen vegyi termékeket, vegyi reagenseket, szintetikus anyagokat és biológiai készítményeket tartalmazó készletek; mindez a nukleinsav-szekvenálásban, analízisben és szintézisben, genetikai analízisben, fragmens analízisben, vegyi kötés analízisben, elektroforézisben és humán azonosításban, mikróbaazonosításban, molekuláris mikrobiológiában, megrendelés alapján végzett oligonukleotid-szintézisben, polimeráz láncreakcióban (PCR) és azzal kapcsolatos alkalmazásokban, protein és peptid szintézisben, fluoreszcens technológiában, citometriában, mintakészítésben, gén expresszióban és gének azonosításában, genetikai betegség kutatásban, genomikában, farmakokinetikában, proteomikában, biotechnológiai tanácsadásban, kutatásban és fejlesztésben, élettantudományban, tudományban, technológiában, orvostudományban és egészségügyben való alkalmazásra.

5 Vegyi termékek, vegyi reagensek szintetikus anyagok; biológiai készítmények és elsődlegesen vegyi termékeket és reagenseket, szintetikus anyagokat és biológiai készítményeket tartalmazó készletek, mindezek a gyógyászatban és a diagnosztikában való alkalmazásra.

9 Számítógépes szoftver és hardver; CD-ROM-ok és számítógéphez való hajlékony mágneslemezek; rögzített anyagot tartalmazó hang- és videoszalagok és kazetták; berendezések, készülékek, munkaállomások, roboteszközök, és tartozékok és felszerelések a fenti berendezésekhez; laboratóriumi felszerelési cikkek és műanyag egyszer használatos cikkek, állványok és tartók, kis üvegek, fiolák, üvegcsék, ampullák, sapkák, ápolónői főkötők, ortükrök, tűk orvosi használatra, üvegek, palackok, lombikok, szűrők, csövek és tömítések, tömítőgyűrűk, műanyagtálca-fedők, mikrolemes, pipettahegyek, vegyszer-/reagensanyag tartály, potikai hőmezőfedők, műanyag kártyák; mindez a nukleinsav-szekvenálásban, analízisben és szintézisben, genetikai analízisben, fragmens analízisben, vegyi kötés analízisben, elektroforézisben és humán azonosításban, mikróbaazonosításban, molekuláris mikrobiológiában, megrendelés alapján végzett oligonukleotid-szintézisben, polimeráz láncreakcióban (PCR) és azzal kap-

csolatos alkalmazásokban, protein- és peptidszintézisben, fluoreszcens technológiában, citometriában, mintakészítésben, gén-expresszióban és gének azonosításában, genetikai betegség-kutatásban, genomikában, farmakokinetikában, proteomikában, biotechnológiai tanácsadásban, kutatásban és fejlesztésben, élettantudományban, tudományban, technológiában, orvostudományban és egészségügyben való alkalmazásra.

10 Laboratóriumi felszerelési cikkek és műanyag egyszer használatos cikkek, állványok és tartók, kis üvegek, fiolák, üvegcsék, ampullák, sapkák, ápolónői főkötők, orrtükrök, tűk orvosi használatra, üvegek, palackok, lombikok, szűrők, csövek és tömitések, tömitőgyűrűk, műanyag tálca fedők, mikrolemez, pipettahegyek, vegyszer-reagensanyag tartály, optikai hőmező fedők, műanyag kártyák; mindez a gyógyászatban és a diagnosztikában való alkalmazásra.

37 Rendszerek és szerszámok, eszközök felépítése, karbantartása és javítása.

42 Tanácsadás, kutatás és fejlesztés a tudomány, technológia, gyógyászat, egészségügy és közérdek területén; számítógépes szolgáltatások; információk nyújtása: gyógyászati, kutatási és laboratóriumi diagnosztikai szolgáltatások és vizsgálatok; vizsgálati rendszerek gyógyászati, kutatási és laboratóriumi diagnosztikai szolgáltatások végzéséhez; új termékek kifejlesztése mások számára; nukleinsav-szekvenálás, analízis és szintézis; oligonukleotid- és más molekulák szintézise; vegyi anyagok leltárrevíziója; gének azonosítása: genomika, farmakokinetika, proteomika és génexpresszió.

(111) 179.781 (151) 2004.11.03.

(210) M 02 04679 (220) 2002.10.15.

(732) BIOLAB Diagnosztikai Laboratóriumi Rt., Budapest (HU)

(541) for splendid isolation

(511) 10 Műanyagból készült eszközök orvosi és laboratóriumi felhasználásra; egészségügyi cikkek és eszközök műanyagból.

44 Bakteriológiai kutatás; egészségügyi szolgáltatások; gyógyszerészeti és laboratóriumi tanácsadás; vegyelemzés, kémiai analízis (különösen laboratóriumi analízis); vegyszeres szolgáltatások (különösen laboratóriumban).

(111) 181.299 (151) 2005.05.03.

(210) M 03 04228 (220) 2003.10.08.

(732) Plusssz Vitamin Élelmiszer- és Gyógyszeripari Kft., Budapest (HU)

(541) Plusssz Frutamin

(511) 29 Tartósított, szárított és főzött gyümölcsök és zöldségek; zselék, lekvárok (dzsemek), kompótok; tej és tejtermékek; étkezési olajok és zsírok; dzsemek; gyömbérdzsem; gyümölcshéj; gyümölcskocsonya (zselé); gyümölcskonzervek; gyümölcsök, főtt gyümölcsök, tartósított; gyümölcspép; gyümölcshaláték; gyümölcsszeletkék (apró); joghurt; kandírozott (cukrozott) gyümölcsök; kefir; kumis (tejes ital); lekvár; sajtok; tej; tejes italok (főként tejet tartalmazó); tejszó; tejsavó; tejszín (tejtermék); tejszínhab; tejtermékek; tözegáfonya szósz (befőtt); vaj; vajkrém; virágporkészítmények (élelmiszer); zselatin étkezésre; zselék.

32 Sörök, ásványvizek és szénsavas vizek és egyéb alkoholmentes italok; gyümölcsitalok és gyümölcslevek; szörpök és más készítmények italokhoz; alkoholmentes aperitifek; alkoholmentes gyümölcsitalok; alkoholmentes gyümölcskivonatok; alkoholmentes italok; alkoholmentes koktélok; ásványvizek; ásványvizek (italok); gyümölcslevek; gyümölcsnektárok (alkoholmentes); izotóniás italok; limonádék; paradicsomlevek (italok); sörbetek (italok); szénsavas italok; szódavíz; szódavizek; szörpök italokhoz; szörpök limonádékhoz; tejsavó alapú italok; vizek (italok); zöldséglevek (italok).

(111) 181.922 (151) 2005.10.06.

(210) M 03 02900 (220) 2003.07.02.

(732) Varga Cseppek Kft., Pécs (HU)

(740) dr. Erős Levente ügyvéd, Pécs

(546)



(511) 1 Diagnosztikai készítmények nem humán vagy állatgyógyászati használatra; ipari vegyi termék; laboratóriumi analízisekhez vegyi termék; vegyi reagens; vegyi termékek tudományos használatra.

3 Eszenciaolajok; borotválkozás utáni arcszeszek; fertőtlenítő szappanok; fogkrémek; gyógyszappanok; hajspray; hajhullámosító készítmény; hajfestékek; illatszerkészítmények; illatszerek; italaromák; kenőcsök kozmetikai használatra; kozmetikai bőrápoló szerek; kozmetikai festékek; kozmetikai készítmények; kozmetikai készletdobozok; kozmetikai krémek; kozmetika pakolások; kozmetikai szerek; kozmetikai szerek állatok számára; lemosószerek kozmetikai használatra; mosószerek; napvédő termékek; olajok illatszerekhez; olajok kozmetikai használatra; piperecikkek; samponok; szappanok; tisztítószerek; virágkivonatok; virágokból készített illatszer-alapanyag; zsírok kozmetikai használatra.

4 Méhviasz.

5 Alkohol orvosi; bedörzsölőszerek; biológiai készítmények humángyógyászati célokra; bőrápoló gyógyszerkészítmények; diagnosztikai készítmények; enzimek gyógyászati használatra; fogyasztó tea orvosi használatra; gyógyhatású hajnövesztő szerek; gyógyitalok; gyógynövények; gyógyszervegyészet készítmények; gyógyteák; hajkenőcsök gyógyászati használatra; herbateák; kenőcsök gyógyászati használatra; korpás fejbőr kezelésére szolgáló gyógyszerészeti készítmények; szájjápoló szerek gyógyászati használatra; tápanyagadalekok gyógyászati célokra; vitaminkészítmények.

10 Diagnosztikai készülékek gyógyászati használatra; hajproteázisek.

42 Biológiai kutatás; kozmetikai kutatás.

44 Egészségügyi szolgáltatás; fodrászsalonok; hajbeültetések; szépségsalonok.

(111) 182.256 (151) 2005.09.26.

(210) M 03 01286 (220) 2003.03.26.

(732) Kováts Lajos, Budapest (HU)

(740) Várnai Anikó, INTERINNO Szabadalmi Iroda, Budapest

(541) MEO

(511) 35 Árubemutató, áruminták terjesztése, árverés, becslés kereskedelmi ügyletekben, beszerzői szolgáltatások, eladási propaganda, fénymásolás, import-export ügynökségek, iratmásolás, irodagépek és készülékek kölcsönzése, kereskedelmi információs ügynökségek, kereskedelmi vagy reklámcélú kiállítások, vásárok szervezése, kirakatrendezés, közvélemény-kutatás, piackutatás, reklámozás, szabadteri hirdetés, szakvéleményadás gazdasági ügyekben, szállodai üzletvezetés, üzletvezetési tanácsadó szolgáltatások.

41 Nevelés, szakmai képzés; szórakoztatási; sport- és kulturális tevékenységek; kiállítások-, programok-, rendezvények szervezése, könyv-, újságkiadás, múzeumi szolgáltatások.

(111) 182.374 (151) 2005.10.06.

(210) M 03 03798 (220) 2003.09.10.

(732) Magyarországi Éjféli Sportbajnokságok Egyesülete, Budapest (HU)

(546)



- (511) 22 Sátrak.
 25 Ruházati cikkek, cipők, kalapárak.
 28 Játékok, játékszerek; testnevelési és sportcikkek, amelyek nem tartoznak más osztályba; karácsonyfadíszek.
 35 Reklámozás, kereskedelmi ügyletek, kereskedelmi adminisztráció, irodai munkák.
 38 Távközlés.
 41 Nevelés, szakmai képzés, szórakoztatás, sport- és kulturális tevékenység.

(111) 182.380 (151) 2005.10.06.
 (210) M 03 03732 (220) 2003.09.04.

(732) Hewlett-Packard Development Company, L.P. (Texas állam törvényei szerint működő vállalat), Houston, Texas állam (US)

(300) 78/248,049 2003.05.09. US
 (740) dr. Sasvári Gabriella, S.B.G. & K. Szabadalmi Ügyvivői Iroda, Budapest

(541) NEXLIGHT

- (511) 1 Ipari, tudományos és fényképezési vegyszerek; feldolgozatlan műgyanták; feldolgozatlan műanyagok; fémek edzésére és hegesztésére szolgáló készítmények; ipari ragasztóanyagok.

(111) 182.824 (151) 2005.12.05.
 (210) M 04 01455 (220) 2004.03.30.

(732) MEDIATECH Média- és Kábeltechnológia Kft., Budapest (HU)

(740) dr. Lantos Judit ügyvéd, Sár és Társai Ügyvédi Iroda, Budapest

(546)



- (511) 38 Televíziós műsorszórás; kábeltelevíziós műsorszórás; műholdas átvitel.
 41 Televíziós szórakoztatás; filmek feliratozása; filmgyártás; filmstúdiók; filmszínházak üzemeltetése; televízióprogramok készítése; szinkronizálás; mozifilmek kölcsönzése; videofilmgyártás.

(111) 182.989 (151) 2005.12.08.
 (210) M 05 01982 (220) 2005.06.08.

(732) IKO Kábeltevé Szolgáltató Kft., Budapest (HU)

(740) Várnai Anikó, INTERINNO Szabadalmi Iroda, Budapest

(541) PREMIUM ACTION

- (511) 35 Reklámozás; kereskedelmi ügyletek; kereskedelmi adminisztráció; irodai munkák.
 38 Távközlés.
 41 Nevelés; szakmai képzés; szórakoztatás; sport- és kulturális tevékenységek.

(111) 182.990 (151) 2005.12.08.
 (210) M 05 01984 (220) 2005.06.08.

(732) IKO Kábeltevé Szolgáltató Kft., Budapest (HU)

(740) Várnai Anikó, INTERINNO Szabadalmi Iroda, Budapest

(541) PREMIUM KIDS

- (511) 35 Reklámozás; kereskedelmi ügyletek; kereskedelmi adminisztráció; irodai munkák.
 38 Távközlés.
 41 Nevelés; szakmai képzés; szórakoztatás; sport- és kulturális tevékenységek.

(111) 182.991 (151) 2005.12.08.

(210) M 05 01985 (220) 2005.06.08.

(732) IKO Kábeltevé Szolgáltató Kft., Budapest (HU)

(740) Várnai Anikó, INTERINNO Szabadalmi Iroda, Budapest

(541) PREMIUM FILM

- (511) 35 Reklámozás; kereskedelmi ügyletek; kereskedelmi adminisztráció; irodai munkák.
 38 Távközlés.
 41 Nevelés; szakmai képzés; szórakoztatás; sport- és kulturális tevékenységek.

(111) 182.992 (151) 2005.12.08.

(210) M 05 01986 (220) 2005.06.08.

(732) IKO Kábeltevé Szolgáltató Kft., Budapest (HU)

(740) Várnai Anikó, INTERINNO Szabadalmi Iroda, Budapest

(541) PREMIUM SPORT

- (511) 35 Reklámozás; kereskedelmi ügyletek; kereskedelmi adminisztráció; irodai munkák.
 38 Távközlés.
 41 Nevelés; szakmai képzés; szórakoztatás; sport- és kulturális tevékenységek.

(111) 183.024 (151) 2005.12.12.

(210) M 04 01260 (220) 2004.03.22.

(732) Esztergomi Takarékszövetkezet, Esztergom (HU)

(541) A megye agya

(511) 41 Tanulmányi versenyek rendezése.

(111) 183.026 (151) 2005.12.13.

(210) M 04 01447 (220) 2004.03.30.

(732) LHS Consulting Tanácsadó és Szolgáltató Kft., Budapest (HU)

(740) dr. Hegymegi-Barakonyi Zoltán ügyvéd, Martonyi és Kajtár Baker & McKenzie Ügyvédi Iroda, Budapest

(546)

IMP a QT

- (511) 35 Reklámozás; rekámműgynökségi szolgáltatás; piackutatás.

(111) 183.027 (151) 2005.12.13.

(210) M 04 01838 (220) 2004.04.22.

(732) Kupecz Richard, Dunakeszi (HU)

(541) GLB HELPLINE

- (511) 36 Biztosítás; pénzügyi ügyletek, valutaügyletek, ingatlanügyletek.

(111) 183.028 (151) 2005.12.13.

(210) M 04 01834 (220) 2004.04.22.

(732) Optoderma Egészségügyi Szolgáltató Korlátolt Felelősségű Társaság, Budapest (HU)

(740) dr. Tóth Gábor ügyvéd,
 Dr. Tóth Gábor Ügyvédi Iroda, Budapest

(546)



OPTODERMA®

(511) 3 Szappanok, gyógyszappanok, illatszerek, kozmetikai cikkek, kozmetikai bőrápoló szerek, kozmetikai krémek, kozmetikai pakolások, smink, egészségügyi készítmények, mint pipercikkek, bőrkonzerváló szerek, kenőcsök.

5 Gyógyszerészeti készítmények; egészségügyi készítmények gyógyászati használatra, balzsamok, bedörzsölőszerek, bőrápoló gyógyszerkészítmények, elixírek, fürdőszók, gyógyhatású adalékanyagok, gyógyszerek, gyógyszerészeti készítmények, gyógyszervegyészeti készítmények, kenőcsök gyógyszerészeti használatra.

35 Reklámozás; kereskedelmi ügyletek; kereskedelmi adminisztráció, piackutatás, szakmai konzultáció üzleti ügyekben, üzletszervezési tanácsadás, konzultáció, számítógépes nyilvántartások kezelése, árubemutató, áruminták terjesztése.

39 Szállítás, szállítási szolgáltatások, szállítmányozás, áruk csomagolása és raktározása, levélben megrendelt áruk szállítása.

44 Orvosi szolgáltatások; gyógyszerészeti tanácsadás, higiéniai és szépségápolási szolgáltatások.

(111) 183.029 (151) 2005.12.13.

(210) M 04 01821 (220) 2004.04.22.

(732) MULTI TRANS PACK Szállítványozási, Kereskedelmi és Logisztikai Korlátolt Felelősségű Társaság, Tárnok (HU)

(740) dr. Magyaráné dr. Takács Gabriella ügyvéd, Budapest

(546)



(511) 7 Gépek és szerszámok; motorok (a szárazföldi járműmotorok kivételével); tengelykapcsolók és erőátviteli elemek (a szárazföldi járművek céljára készültek kivételével); nem kézi működtetésű mezőgazdasági eszközök; keltetőgépek.

8 Kéziszerszámok és kézzel működtetett eszközök; evőeszközök; vágó- és szűrőfegyverek; borotvák.

9 Tudományos célra szolgáló, tengerészeti, földmérő, villamos, fényképezési, mozgóképi, optikai súlymérő, egyéb mérő-, jelző-, ellenőrző (felügyeleti), életmentő és oktatóberendezések és felszerelések; hangok vagy képek rögzítésére, továbbítására, másolására szolgáló készülékek; mágneses adathordozók, hanglemezek; automata árucelosztó berendezések és szerkezetek érmebedobással működő készülékekhez; regiszteres pénztárgépek, adatfeldolgozó berendezések és számítógépek; tűzoltó készülékek.

11 Világító-, fűtő-, gőzfejlesztő, főző-, hűtő-, szárító-, szellőztető-, vízszolgáltató és egészségügyi berendezések.

28 Játékok, játékszerek; testnevelési és sportcikk, amelyek nem tartoznak más osztályokba; karácsonyfadíszek.

37 Építkezés; javítás; szerelési szolgáltatások.

39 Szállítás; áruk csomagolása és raktározása; utazásszervezés.

(111) 183.030 (151) 2005.12.13.

(210) M 04 01663 (220) 2004.04.09.

(732) BETA-PLUS Kft., Budapest (HU)

(546)



(511) 25 Ruházati termékek, cipők, kalapárak.

(111) 183.031 (151) 2005.12.13.

(210) M 04 01462 (220) 2004.03.30.

(732) Decenter Energy Kft., Budapest (HU)

(541) ECOSSET

(511) 7 Gépek és szerszámok; motorok (földi járműmotorok kivételével); tengelykapcsolók és transzmissziós szíjak (a földi járművek céljára készültek kivételével); mezőgazdasági felszerelések, szerszámok, keltetőgépek, különösen helyi energiaforrással működő hő- és villamos energiát előállító rendszerek, gáz-, benzin- és dízelmotorok, áramfejlesztők, generátorok, dinamók és ezekből összeállított villamosenergia-termelő egységek.

(111) 183.032 (151) 2005.12.13.

(210) M 04 01648 (220) 2004.04.09.

(732) Malinovszky László, Budapest (HU)

(740) dr. Mészner Krisztina ügyvéd, Schiller-Mészner és Társaság Ügyvédi Iroda, Szigetszentmiklós

(546)



(511) 42 Tudományos és műszaki szolgáltatások, valamint az idetartozó tervezői és kutatói tevékenység, ipari elemző és kutató szolgáltatások, számítástechnikai hardver és szoftvertervezés és fejlesztés, jogi szolgáltatások.

(111) 183.033 (151) 2005.12.13.

(210) M 04 01671 (220) 2004.04.09.

(732) SONADA Kft., Budapest (HU)

(546)



(511) 12 Babakocsi.

(111) 183.034 (151) 2005.12.13.

(210) M 04 01453 (220) 2004.03.30.

(732) Bauding Építőipari Fővállalkozó Kft., Székesfehérvár (HU)

(546)



(511) 37 Építkezés, javítás, üzembe helyezés, építmények felújítása, építmények karbantartása, építőipari tevékenység szervezése, építmények létrehozásával kapcsolatos mindennemű szolgáltatás, fővállalkozás.

(111) 183.035 (151) 2005.12.13.

(210) M 04 01655

(220) 2004.04.09.

(732) AGRO-CHEMIE Növényvédőszer Gyártó, Értékesítő és Forgalmazó Kft., Budapest (HU)

(541) AGROMETRIN

(511) 1 Mezőgazdasági, kertészeti, erdészeti vegyi termékek, agrokémiai vegyszerek.

5 Fertőtlenítőszer, kártékony állatok irtására szolgáló készítmények, inszekticidok, gombaölő szerek (fungicidok), gyomirtó szerek (herbicidok), inszekticidok, paraziticidok.

(111) 183.036 (151) 2005.12.13.

(210) M 04 01653

(220) 2004.04.09.

(732) AGRO-CHEMIE Növényvédőszer Gyártó, Értékesítő és Forgalmazó Kft., Budapest (HU)

(541) AGROFUR

(511) 1 Mezőgazdasági, kertészeti, erdészeti vegyi termékek, agrokémiai vegyszerek.

5 Fertőtlenítőszer, kártékony állatok irtására szolgáló készítmények, inszekticidok, gombaölő szerek (fungicidok), gyomirtó szerek (herbicidok), inszekticidok, paraziticidok.

(111) 183.037 (151) 2005.12.13.

(210) M 03 01814

(220) 2003.04.26.

(732) Miller Brewing Company (Wisconsin állam törvényei szerint működő vállalat), Milwaukee, Wisconsin (US)

(740) dr. Sasvári Gabriella, S.B.G. & K. Budapesti Ügyvédi Iroda, Budapest

(546)



(511) 32 Sörök; ásványvizek és szénsavas vizek, valamint egyéb alkoholmentes italok; gyümölcsitalok és gyümölcslevek; sűrítmények és egyéb készítmények italok előállításához.

(111) 183.038 (151) 2005.12.13.

(210) M 03 03314

(220) 2003.08.05.

(732) LIQUIDMETAL TECHNOLOGIES, INC., Tampa, Florida (US)

(740) Karácsonyi Béla szabadalmi ügyvivő, ADVOPATENT Szabadalmi Iroda, Budapest

(541) LIQUIDMETAL

(511) 28 Sportszerek, beleértve teniszütők, teniszszakok, tenisztáskák; sportbicskák (kések); sí (talpak), sítotok és snowboard (hódeszka).

(111) 183.040 (151) 2005.12.13.

(210) M 04 00879

(220) 2004.02.26.

(732) Interwest 2000 Kft., Budapest (HU)

(546)



(511) 33 Almaborok.

35 Reklámozás; kereskedelmi ügyletek, kereskedelmi adminisztráció, irodai munkák.

39 Szállítás; áruk csomagolása és raktározása; utazásszervezés.

(111) 183.041 (151) 2005.12.13.

(210) M 04 00877

(220) 2004.02.26.

(732) Interwest 2000 Kft., Budapest (HU)

(546)

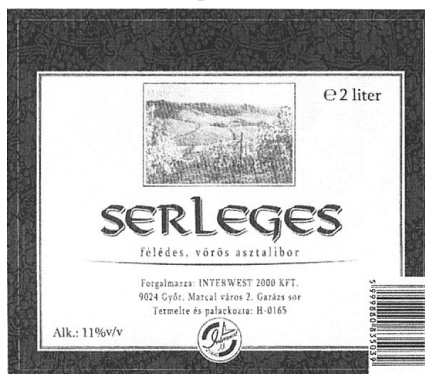

(511) 33 Borok.

35 Reklámozás; kereskedelmi ügyletek, kereskedelmi adminisztráció, irodai munkák.

39 Szállítás; áruk csomagolása és raktározása; utazásszervezés.

(111) 183.042 (151) 2005.12.13.

(210) M 04 01035

(220) 2004.03.08.

(732) Dunaparti Lakópark Ingatlanfejlesztő és Forgalmazó Korlátolt Felelősségű Társaság, Budapest (HU)

(740) dr. Tomcsányi Tamás ügyvéd, Dr. Tomcsányi Tamás Ügyvédi Iroda, Budapest

(546)



(511) 36 Ingatlanügyletek; ingatlankezelés, ingatlanlízing, ingatlanok értékbecslése, ingatlanügynökségek, irodák (ingatlanok) bérlete.

(111) 183.043 (151) 2005.12.13.

(210) M 04 01930

(220) 2004.04.28.

(732) MÁV INFORMATIKA Kereskedelmi, Szolgáltató és Tanácsadó Kft., Budapest (HU)

(740) Langóné dr. Kádár Éva ügyvéd, Budapest

(546)

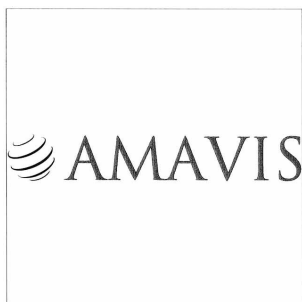

(511) 9 Operációs rendszerek számítógépekhez (rögzített); számítógép-billentyűzetek; számítógép-memóriák; számítógépprogramok (letölthető); számítógépek; számítógépes játékprogramok; számítógép-perifériák; számítógépprogramok (rögzített); szoftverek (rögzített).

42 Számítógépprogramok adatainak és adatoknak az átalakítása; számítógépprogramok installációja; számítógép-programok sokszorosítása; számítógépek kölcsönzése; számítógépes adatok helyreállítása; számítógépes rendszerek tervezése; számítógépes rendszerelemzés; számítógéphardverrel kapcsolatos tanácsadás; számítógépprogramok kidolgozása; számítógépprogramok korszerűsítése; számítógépprogramok kölcsönzése; számítógépprogramozás; számítógépszoftver fenntartása; weboldalak alkotása és fenntartása mások számára.

(111) 183.044 (151) 2005.12.13.

(210) M 04 00513 (220) 2004.02.06.

(732) LASSELSBERGER KNAUF Építőipari Kft., Veszprém (HU)

(740) Várnai Anikó, INTERINNO Szabadalmi Iroda, Budapest

(541) **KontaktB**

(511) 2 Bevonóanyagok (festékek).

19 Nem fém építőanyagok, bevonatok (építőanyagok).

(111) 183.045 (151) 2005.12.13.

(210) M 04 00514 (220) 2004.02.06.

(732) LASSELSBERGER KNAUF Építőipari Kft., Veszprém (HU)

(740) Várnai Anikó, INTERINNO Szabadalmi Iroda, Budapest

(541) **LB-Knauf univerzális alapozó**

(511) 2 Bevonóanyagok (festékek).

19 Nem fém építőanyagok, bevonatok (építőanyagok).

(111) 183.046 (151) 2005.12.13.

(210) M 04 00515 (220) 2004.02.06.

(732) LASSELSBERGER KNAUF Építőipari Kft., Veszprém (HU)

(740) Várnai Anikó, INTERINNO Szabadalmi Iroda, Budapest

(541) **LB-Knauf Royal**

(511) 2 Bevonóanyagok (festékek), színezőanyagok.

19 Nem fém építőanyagok, bevonatok (építőanyagok).

(111) 183.047 (151) 2005.12.13.

(210) M 04 01759 (220) 2004.04.19.

(732) EUR OSSRON Kft., Budapest (HU)

(546)



(511) 8 Kéziszerszámok és kézzel működtetett eszközök; evőeszközök; vágó- és szűrőfegyverek; borotvák.

11 Világító-, fűtő-, gőzfejlesztő, főző-, hűtő-, szárító-, szellőztető-, vízszolgáltató és egészségügyi berendezések.

20 Bútorok, tükrök, keretek; fából, parafából, nádból, gyékényből, fűzavesszőből, szaruból, csontból, elefántcsontból, kagylóhéjból, ámbából, gyöngyházból, tajtékából és mindezek

pótyanyagából vagy műanyagokból készült termékek, amelyek nem tartoznak más osztályokba.

21 Eszközök, edények és tartályok háztartási és konyhai célokra (nem nemesfémből és nem nemesfém bevonattal); fésűk és szivacsok; kefék (az ecsetek kivételével); kefégyártáshoz használt anyagok; takarítóeszközök; vasforgács; nyers vagy félig megmunkált üveg (kivéve az építéshez használt üveget); üveg-, porcelán- és fajanszaruk, amelyek nem tartoznak más osztályokba.

(111) 183.048 (151) 2005.12.13.

(210) M 04 01764 (220) 2004.04.19.

(732) **HELLO Kereskedelmi Korlátolt Felelősségű Társaság, Békéscsaba (HU)**

(740) dr. Becsei Zoltán ügyvéd, Békéscsaba

(546)



(511) 25 Ruházati cikkek, cipők, kalapárúk.

28 Játékok, játékszerek, testnevelési és sportcikkek.

(111) 183.049 (151) 2005.12.13.

(210) M 04 01767 (220) 2004.04.19.

(732) **Barish Ghulam Faruq, Taksony (HU)**

(546)



(511) 25 Ruházati cikkek.

(111) 183.050 (151) 2005.12.13.

(210) M 04 01843 (220) 2004.04.22.

(732) **G-PUBLISHING Lapkiadó, Szolgáltató és Kereskedelmi Korlátolt Felelősségű Társaság, Budapest (HU)**

(740) dr. Nádor Judit ügyvéd, Budapest

(541) **NAPI ÁSZ**

(511) 16 Nyomdaipari termékek, napilap.

41 Napilapkiadás.

(111) 183.051 (151) 2005.12.13.

(210) M 04 01763 (220) 2004.04.19.

(732) **A Szegedi Tudományegyetem Polgáriért Alapítvány, Szeged (HU)**

(546)



(511) 25 Ruházati cikkek, cipők, kalapárúk.

- (111) 183.052 (151) 2005.12.13.
 (210) M 04 01760 (220) 2004.04.19.
 (732) Vitamór Kft., Mór (HU)
 (546)



- (511) 29 Dzsemek, lekvárok, gyümölcskonzerv.

- (111) 183.053 (151) 2005.12.13.
 (210) M 04 00030 (220) 2004.01.07.
 (732) Fürdővizek Szeged Kft., Szeged (HU)
 (546)

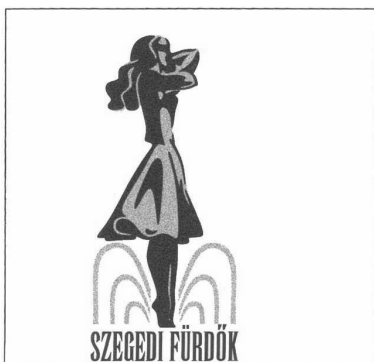

- (511) 5 Gyógyszerészeti és egészségügyi készítmények.
 32 Ásványvizek és szénsavas vizek.
 35 Reklámozás, hirdetési hely kölcsönzése.
 41 Nevelés, szakmai képzés, szórakoztatás, sport- és kulturális tevékenységek.
 42 Tudományos és műszaki szolgáltatások, tervezői és kutatói tevékenység, geológiai kutatás, földmérés.
 43 Vendéglátás, időleges szállásadás.
 44 Orvosi szolgáltatások, higiéniai és szépségápolási szolgáltatások.

- (111) 183.054 (151) 2005.12.13.
 (210) M 04 00043 (220) 2004.01.08.
 (732) Viacom International Inc. (Delaware állam törvényei szerint működő vállalat), New York, New York (US)

- (740) dr. Sasvári Gabriella, S.B.G. & K. Budapesti Ügyvédi Iroda, Budapest

(541) FREE YOUR MIND

- (511) 16 Papír, karton és ezen anyagokból készült termékek, amelyek nem tartoznak más áruosztályba; nyomtatványok; könyvkötészeti anyagok; fényképek; irodaszerek; irodai és háztartási célú ragasztók; anyagok képzőművészek részére; festőecsetek; írógépek és irodai kellékek (kivéve bútorok); útmutató- és oktatási anyagok (kivéve ilyen célú készülékek); csomagoló műanyagok (amelyek nem tartoznak más áruosztályba); nyomdabetűk; klisék; folyóiratok; időszaki kiadványok; könyvek és újságok; papír- és kartonárúk; íróeszközök, ceruzák, tollak, jegyzetömbök, üdvözlőkártyák, matricák; papírfigurák; útmutató és oktatási anyagok; írodagépek és írógépek; nyomtatott kiadványok; könyvecskék, katalógusok; útmutatók; hordtáskák; papírtasakok; ismertető-füzetek; brosúrák; szórólapok; nyomtatott programok; kréták; festőecsetek; radiórok; vonalzó; ceruzaheggyező, ceruzatartó dobozok és tokok; tolltartók; poszterek; fényképalbumok; gyűrűs irattartók; dossziék; jegyzetfüzetek; naplók; naptárak; levelezőlapok; öntapadó matricák; stencilek, auktóra ragasztható matricák, selyempapír, ajándékutalványok; címkek, jegyzetpapír, papírból készült csomagolóeszközök, papírkendők, nyomtatókhoz való

papír, jegyek, csomagolópapír, írólapok, karton, nyomtatott számítógépprogramok; adatfeldolgozásban használt papírszalagok és kártyák; a felsorolt áruk részei és tartozékai.

18 Bőr és bőrutánzatok, valamint ezen anyagokból készült termékek; állatbőrök, irhák; bőröndök és utazótáskák; esernyők; napernyők és sétatáskák; táskák; hátitáskák; iskolatáskák, kempingzsákok, hátizsákok, kisméretű útitáskák; utazótáskák; tartótokok; levéltárcák; pénztárcák; bőröndök; bevásárlószatyrok; strandtáskák; bevásárlótáskák; válltáskák; övek; tokok; kulcs-tartók; kulcsfityegők; pénztárcák; fülek; szíjak; bőrből készült vállszíjak; ostorok; hámok és nyergek; sporttáskák; vászonzsákok, tarisznyák, diplomatatáskák, aktatáskák.

25 Utcai ruházat; sportruházat; szabadidőruházat; ruházat mindennapi viseletre; fürdőruhák; hálóruházat; lábbeli és kalapárú; pólók; övek; sálak; dzsekik; öltönyök; nadrágok; szoknyák; harisnyanadrágok; harisnyák; nyakkendők; kesztyűk; kardigánok; ruhák; blúzok; ingek; kalapok; sapkák; csizmák; cipők; papucskok.

- (111) 183.055 (151) 2005.12.13.
 (210) M 04 00352 (220) 2004.01.27.

(732) Kraft Foods Schweiz Holding AG, Zürich (CH)

- (740) dr. Sasvári Gabriella, S.B.G. & K. Budapesti Ügyvédi Iroda, Budapest

(541) M-JOY

- (511) 30 Kávé, kávékivonatok, pótkávék, kakaó, csokoládé, kakaó-italok, csokoládéitalok és kávéitalok, valamint készítmények ilyen italok készítéséhez, tea; pékáru, elsősorban cukrozott és csokoládés cukrászsütemények, étkezési jég.

- (111) 183.056 (151) 2005.12.13.
 (210) M 04 00353 (220) 2004.01.27.

(732) Disney Enterprises, Inc. (Delaware államban bejegyzett cég), Burbank, Kalifornia (US)

- (300) 1038403 2003.08.20. BX
 (740) dr. Takács Zoltán, DANUBIA Szabadalmi és Védjegy Iroda Kft., Budapest

(541) THE INCREDIBLES

- (511) 3 Fehérítőkészítmények és egyéb, mosásra szolgáló anyagok; tisztító-, fényszerelő-, súroló- és csiszolószerek; szappanok; illatszerek, illóolajok, kozmetikai cikkek, hajmosó szerek; fogkrémek.
 9 Tudományos célra szolgáló, tengerészeti, földmérő, villamos, fényképezési, mozgóképi, optikai, súlymérő, egyéb mérő-, jelző-, ellenőrző (felügyeleti), életmentő és oktatóberendezések és felszerelések; hangok vagy képek rögzítésére, továbbítására, másolására szolgáló készülékek; mágneses adathordozók, hanglemezek; automata árueosztó berendezések és szerkezetek érmebedobással működő készülékekhez; regiszteres pénztárgépek, számlológépek, adatfeldolgozó berendezések és számítógépek; tűzoltó készülékek.

14 Nemesfémek és ötvözeteik, valamint az ilyen anyagokból készült vagy ezekkel bevont termékek, amelyek nem tartoznak más osztályokba; ékszerek, drágakövek; órák és más időmérő eszközök.

16 Papír, karton és ezen anyagokból készült termékek, amelyek nem tartoznak más osztályokba; nyomdaipari termékek; könyvkötészeti anyagok; fényképek; papíripari cikkek, papíripari vagy háztartási ragasztóanyagok; anyagok művészek részére; ecsetek; írógépek és irodai cikkek (bútorok kivételével); tanítási és oktatási anyagok (készülékek kivételével); csomagolásra szolgáló műanyagok (amelyek nem tartoznak más osztályokba); nyomdabetűk; klisék.

18 Bőr és bőrutánzatok, ezen anyagokból készült olyan termékek, amelyek nem tartoznak más osztályokba; állatbőrök és irhák; utazótáskák és bőröndök; esernyők, napernyők és sétatáskák; ostorok, hámok, nyergek és lószerszámok.

20 Bútorok, tükrök, keretek; fából, parafából, nádból, gyékényből, fűzfavesszőből, szaruból, csontból, elefántcsontból, halcsontból, kagylóhéjból, ámborból, gyöngyházból, tajtékból, és

mindezek pótanyagaiból vagy műanyagokból készült termékek, amelyek nem tartoznak más osztályokba.

21 Eszközök, edények és tartályok háztartási és konyhai célokra (nem nemesfémű és nem nemesfém bevonattal); fésűk és szivacsok; kefék (az ecsetek kivételével); kefégyártáshoz használt anyagok; takarítóeszközök; vasforgács; nyers vagy félig megmunkált üveg (kivéve az építéshez használt üveget); üveg-, porcelán- és fajanszárak, amelyek nem tartoznak más osztályokba.

24 Textilíák és textilárak, amelyek nem tartoznak más osztályokba; ágy- és asztalneműk.

25 Ruházati cikkek, cipők, kalapárak.

28 Játékok, játékszerek; testnevelési és sportcikkek, amelyek nem tartoznak más osztályokba; karácsonyfadíszek.

29 Hús, hal-, baromfi- és vadhús; húskivonatok; tartósított, szárított és főzött gyümölcsök és zöldségek; zselék, lekvárok (dzsemek), kompótok; tojások, tej és tejtermékek; étkezési olajok és zsírok.

30 Kávé, tea, kakaó, cukor, rizs, tapióka, szágó, kávépótló szerek; lisztek és más gabonakészítmények, kenyér, péksütemények és cukrászsütemények, fagylaltok; méz, melaszszirup; élesztő, sütőporok; só, mustár; ecet, fűszeres mártások; fűszerek; jég.

32 Sörök; ásványvizek és szénsavas vizek és egyéb alkoholmentes italok; gyümölcsitalok és gyümölcslevek; szörpök és más készítmények italokhoz.

41 Nevelés; szakmai képzés; szórakoztatás; sport- és kulturális tevékenységek.

(111) 183.057 (151) 2005.12.13.

(210) M 04 00398 (220) 2004.01.30.

(732) Kraft Foods Schweiz Holding AG., Zurich (CH)

(740) dr. Sasvári Gabriella, S.B.G. & K. Budapesti Ügyvédi Iroda, Budapest

(541) Kérem ne zavarjanak

(511) 30 Kávé, kávékivonatok, kávépótlók, kakaó, csokoládé, kakaóitalok, csokoládéitalok, kávéitalok, valamint készítmények ilyen italokhoz; tea; pékáru, kekszek, nápolyik, tésztafélék és cukrászsütemények, elsősorban cukrozott és csokoládés cukrászsütemények, pralinék, fánkok, gabonakészítmények, étkezési jég.

35 Reklámozás; vállalatvezetés; vállalati ügyvitel; irodai munkák.

38 Távközlés.

41 Oktatás; workshopok, gyakorlati képzés, szimpóziumok megszervezése és lebonyolítása, szórakoztatás; sportrendezvények és kulturális tevékenység.

(111) 183.058 (151) 2005.12.13.

(210) M 04 00403 (220) 2004.01.30.

(732) AGROKOMPLEX C. S. Rt., Zichyújfalu (HU)

(740) dr. Kazai Viktor ügyvéd, Kazai Ügyvédi Iroda, Székesfehérvár

(546)



(511) 1 Ipari, tudományos, fényképészeti, mezőgazdasági, kertészeti, erdészeti vegyi termékek; feldolgozatlan műgyanták, fel-

dolgozatlan műanyagok; trágyák; vegyi tűzoltó szerek; fémek edzésére és hegesztésére szolgáló készítmények; élelmiszerek tartósítására szolgáló vegyi anyagok; cserzőanyagok; ipari rendeltetésű ragasztóanyagok.

30 Kávé, tea, kakaó, cukor, rizs, tapióka, szágó, kávépótló szerek; lisztek és más gabonakészítmények, kenyér, péksütemények és cukrászsütemények, fagylaltok; méz, melaszszirup; élesztő, sütőporok; só, mustár; ecet, fűszeres mártások; fűszerek; jég.

31 Mezőgazdasági, kertészeti, erdészeti termékek és magok, amelyek nem tartoznak más osztályokba; élő állatok; friss gyümölcsök és zöldségek; vetőmagok, élő növények és virágok; tápanyagok állatok számára; maláta.

39 Szállítás; áruk csomagolása és raktározása; utazásszervezés.

(111) 183.059 (151) 2005.12.13.

(210) M 04 00406 (220) 2004.02.02.

(732) Co-op Hungary Nagykereskedelmi és Szolgáltató Rt., Budapest (HU)

(740) dr. Erdei József ügyvéd, Budapest

(541) Coop uccinó

(511) 30 Kávé, tea, kakaó, cukor, rizs, tapióka, szágó, kávépótló szerek; lisztek és más gabonakészítmények, kenyér, péksütemények és cukrászati sütemények, fagylaltok, méz, melaszszirup, élesztő, sütőporok, só, mustár, ecet, fűszeres mártások, fűszerek, jég.

(111) 183.060 (151) 2005.12.13.

(210) M 02 05956 (220) 2002.12.31.

(732) Soremartec S.A., Schoppach-Arlon (BE)

(740) dr. Szamosi Katalin, S.B.G. & K. Budapesti Ügyvédi Iroda, Budapest

(541) TEJSZELET

(511) 30 Sütemény- és cukorkaárak, kekszek, torták, csokoládétermékek, jégkrémek.

(111) 183.061 (151) 2005.12.13.

(210) M 04 00408 (220) 2004.02.02.

(732) Co-op Hungary Nagykereskedelmi és Szolgáltató Rt., Budapest (HU)

(740) dr. Erdei József ügyvéd, Budapest

(541) D'artagnan

(511) 29 Hús, hal, baromfi és vadhús, húskivonatok, tartósított, szárított és főzött gyümölcsök és zöldségek, zselék, lekvárok (dzsemek), kompótok, tojások, tej és tejtermékek; étkezési olajok és zsírok.

30 Kávé, tea, kakaó, cukor, rizs, tapióka, szágó, kávépótló szerek; lisztek és más gabonakészítmények, kenyér, péksütemények és cukrászsütemények, fagylaltok, méz, melaszszirup, élesztő, sütőporok, só, mustár, ecet, fűszeres mártások, fűszerek; jég.

(111) 183.062 (151) 2005.12.13.

(210) M 04 00410 (220) 2004.02.02.

(732) Co-op Hungary Nagykereskedelmi és Szolgáltató Rt., Budapest (HU)

(740) dr. Erdei József ügyvéd, Budapest

(541) CHANSON

(511) 29 Hús, hal, baromfi és vadhús, húskivonatok, tartósított, szárított és főzött gyümölcsök és zöldségek, zselék, lekvárok (dzsemek), kompótok, tojások, tej és tejtermékek, étkezési olajok és zsírok.

(111) 183.063 (151) 2005.12.13.

(210) M 04 00415 (220) 2004.02.02.

(732) TV Products Kft., Nagybajcs (HU)

(541) Vibra belt

(511) 28 Játékok, játék- és sport-, torna-, testnevelési szerek; eszközök, berendezések testgyakorláshoz, testépítéshez, testrészek elzítéséhez; beleértve a kéz- és más testrészt izomerejének ellenállásával működő tornaszalagokat, öveket; minden sport- és

tornafelszerelés, testnevelési és sportcikk, amely nem tartozik más osztályokba.

35 Hirdetésekre, áruladásra, az üzletág típusa szerint besorolt üzletekre és az eladások volumenének alakulására vonatkozó tájékoztatás; kereskedelmi információkat nyújtó üzleti tájékoztatás; hirdetés megbízás alapján; különféle áruk és szolgáltatások összegyűjtése mások számára annak érdekében, hogy a vásárlók megtekinthessék és megvásárolhassák ezeket az árukat és szolgáltatásokat; különféle árukra vonatkozó számítógépes megrendelési szolgáltatások nyújtása megbízás alapján, telefonon és számítógép-terminálokon keresztül; hirdetési célú bemutatók irányítása; telefonüzenet-rögzítő szolgáltatások; telefonhívások fogadását végző titkársági szolgáltatások; piackutatás számítógépes adatbázis segítségével; tanácsadás; eladásösztönzés és hirdetések tervezése; üzletvezetés; üzleti kutatás; hirdetési és promóciós szolgáltatások, valamint ezekre vonatkozó tájékoztatás; globális számítógépes és média hálózaton keresztül történő eladások lebonyolításával kapcsolatos adminisztráció.

(111) 183.064 (151) 2005.12.13.
(210) M 04 00418 (220) 2004.02.02.

(732) TV Products Kft., Nagybajcs (HU)

(541) Orbitrack

(511) 28 Játékok, játék- és sport-, torna-, testnevelési szerek; eszközök, berendezések testgyakorláshoz, testépítéshez, testrészek lazításához; beleértve a kéz- és más testrészt izomerejének ellenállásával működő tornaszalagokat, öveket; minden sport- és tornafelszerelés, testnevelési és sportcikk, amely nem tartozik más osztályokba.

35 Hirdetésekre, áruladásra, az üzletág típusa szerint besorolt üzletekre és az eladások volumenének alakulására vonatkozó tájékoztatás; kereskedelmi információkat nyújtó üzleti tájékoztatás; hirdetés megbízás alapján; különféle áruk és szolgáltatások összegyűjtése mások számára annak érdekében, hogy a vásárlók megtekinthessék és megvásárolhassák ezeket az árukat és szolgáltatásokat; különféle árukra vonatkozó számítógépes megrendelési szolgáltatások nyújtása megbízás alapján, telefonon és számítógép-terminálokon keresztül; hirdetési célú bemutatók irányítása; telefonüzenet-rögzítő szolgáltatások; telefonhívások fogadását végző titkársági szolgáltatások; piackutatás számítógépes adatbázis segítségével; tanácsadás; eladásösztönzés és hirdetések tervezése; üzletvezetés; üzleti kutatás; hirdetési és promóciós szolgáltatások, valamint ezekre vonatkozó tájékoztatás; globális számítógépes és média hálózaton keresztül történő eladások lebonyolításával kapcsolatos adminisztráció.

(111) 183.065 (151) 2005.12.13.
(210) M 04 00427 (220) 2004.02.02.

(732) TV Products Kft., Nagybajcs (HU)

(541) AB-Tonic

(511) 28 Játékok, játék- és sport-, torna-, testnevelési szerek; eszközök, berendezések testgyakorláshoz, testépítéshez, testrészek lazításához; beleértve a kéz- és más testrészt izomerejének ellenállásával működő tornaszalagokat, öveket; minden sport- és tornafelszerelés, testnevelési és sportcikk, amely nem tartozik más osztályokba.

35 Hirdetésekre, áruladásra, az üzletág típusa szerint besorolt üzletekre és az eladások volumenének alakulására vonatkozó tájékoztatás; kereskedelmi információkat nyújtó üzleti tájékoztatás; hirdetés megbízás alapján; különféle áruk és szolgáltatások összegyűjtése mások számára annak érdekében, hogy a vásárlók megtekinthessék és megvásárolhassák ezeket az árukat és szolgáltatásokat; különféle árukra vonatkozó számítógépes megrendelési szolgáltatások nyújtása megbízás alapján, telefonon és számítógép-terminálokon keresztül; hirdetési célú bemutatók irányítása; telefonüzenet-rögzítő szolgáltatások; telefonhívások fogadását végző titkársági szolgáltatások; piackutatás számítógépes adatbázis segítségével; tanácsadás; eladásösztönzés és hirdetések ter-

vezése; üzletvezetés; üzleti kutatás; hirdetési és promóciós szolgáltatások, valamint ezekre vonatkozó tájékoztatás; globális számítógépes és média hálózaton keresztül történő eladások lebonyolításával kapcsolatos adminisztráció.

(111) 183.066 (151) 2005.12.13.
(210) M 04 00428 (220) 2004.02.02.

(732) Jáger János, Kaposvár (HU)

(740) dr. Fodor János ügyvéd, Kaposvár

(546)



(511) 1 Ipari, tudományos, fényképészeti, mezőgazdasági, kertészeti, erdészeti vegyi termékek, feldolgozatlan műgyanták, műanyagok, trágyák, műtrágya, mikroelem trágya; vegyi tűzoltó szerek, fémek edzésére és hegesztésére szolgáló készítmények; élelmiszerek tartósítására szolgáló vegyi anyagok, cserzőanyagok, ipari rendeltetésű ragasztóanyagok, dolomitörlemény, talajjavító cukorgyári mészszip, termésmenővelő szer.

42 Tudományos és műszaki szolgáltatások, valamint az ide tartozó tervezői és kutatói tevékenység, ipari elemző és kutató szolgáltatások, számítástechnikai szoftver- és hardvertervezés és -fejlesztés, jogi szolgáltatások.

(111) 183.067 (151) 2005.12.13.
(210) M 04 00433 (220) 2004.02.02.

(732) BIOFARMA, NEUILLY-SUR-SEINE (FR)

(740) dr. Szigeti Éva, DANUBIA Szabadalmi és Védjegy Iroda Kft., Budapest

(541) BIOPREXUM

(511) 5 Gyógyszerészeti és állatgyógyászati termékek, kivéve a vírusellenes gyógyszerészeti termékeket; egészségügyi termékek; diétás anyagok gyógyászati használatra; tapaszok, kötszeranyagok; fertőtlenítőszer.

(111) 183.068 (151) 2005.12.13.
(210) M 04 00448 (220) 2004.02.03.

(732) Gerő és Gerő Ingatlanforgalmazó és Kereskedelmi BT., Budapest (HU)

(546)



(511) 30 Kávész, tea, kakaó, cukor, rizs, kávépótló szerek; lisztek és más gabonakészítmények, kenyér, péksütemények és cukrászsütemények, fagyaltok; méz; mustár; fűszeres mártások; bonbonok (cukorkák); briós; cikória (pótkávé); cukor; cukorkaárúk; cukrászkészítmények karácsonyfa díszítésére; cukrászsütemények; csokoládé; csokoládé alapú italok; csokoládés tej (ital); édesítőszer; természetes fagyasztott joghurt (cukrászati jég); fagyalt, jégkrém; gyümölcskocsonya, zselé (cukrászáru); gyümölcsös sütemények, torták; jeges tea; jégfrissítő italokhoz, ételhez; jégkrém; kakaó; kakaó alapú italok; kakaó tejes ital; kakaós termékek; kandiscukor táplálkozási használatra; karamella (cukorkák); kávé alapú italok; kávé pörköletlen; kávé tejjel; kávéaromák; kekszek; müzli, pótkávé; rágógumi nem gyógyászati használatra; sós kekszek; sütemények; süteménypor, süteménytészta (pép, formázható); szószok (ízestőszer), fűszeres

mártások); sörbet (fagylalt); tea; tea alapú italok; tejsodó (vaníliás krém); tejszínhabot keményítő termékek; töltött cukorkák, fondan (cukrászáru); zabpehely.

(111) 183.069 (151) 2005.12.13.
(210) M 04 00456 (220) 2004.02.03.

(732) Nexon Kft., Budapest (HU)

(546)

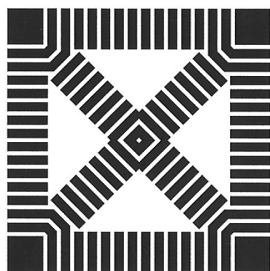

(511) 9 Tudományos célra szolgáló, tengerészeti, földmérő, fényképezési, mozgóképi, optikai, súlymérő, egyéb mérő-, jelző-, ellenőrző (felügyeleti), életmentő és oktató berendezések és felszerelések; elektromos energia vezetésére, kapcsolására, átalakítására, tárolására, szabályozására vagy ellenőrzésére szolgáló készülékek és berendezések; hangok vagy képek rögzítésére, továbbítására, másolására szolgáló készülékek; mágneses adathordozók; hanglemezek; automata elárúsító berendezések és szerkezetek érmebedobással működő készülékekhez; regiszteres pénztárgépek; számológépek, adatfeldolgozó berendezések és számítógépek; tűzoltó készülékek.

35 Reklámozás; kereskedelmi ügyletek; kereskedelmi adminisztráció; irodai munkák.

36 Biztosítás; pénzügyi ügyletek; valutaügyletek; ingatlanügyletek.

38 Távközlés.

41 Nevelés; szakmai képzés; szórakoztatás; sport- és kulturális tevékenységek.

42 Tudományos és műszaki szolgáltatások, valamint az ide tartozó tervezői és kutatói tevékenység; ipari elemző és kutató szolgáltatások.

45 Mások által egyéni igényeknek megfelelően nyújtott személyes és társadalmi jellegű szolgáltatások; biztonsági szolgáltatások személyek és vagyontárgyak védelmére.

(111) 183.070 (151) 2005.12.13.
(210) M 04 00458 (220) 2004.02.03.

(732) LHS Consulting Tanácsadó és Szolgáltató Kft., Budapest (HU)

(740) dr. Hegyemegi-Barakonyi Zoltán ügyvéd, Martonyi és Kajtár Baker & McKenzie Ügyvédi Iroda, Budapest

(541) CompanyTreq

(511) 35 Reklámozás; kereskedelmi ügyletek; kereskedelmi adminisztráció; irodai munkák.

41 Nevelés; szakmai képzés; szórakoztatás; sport- és kulturális tevékenység.

(111) 183.071 (151) 2005.12.13.
(210) M 04 00305 (220) 2004.01.23.

(732) Városi Televízió Celldömölk Kht., Celldömölk (HU)

(740) dr. Smidéliusz Sándor ügyvéd, Celldömölk

(546)

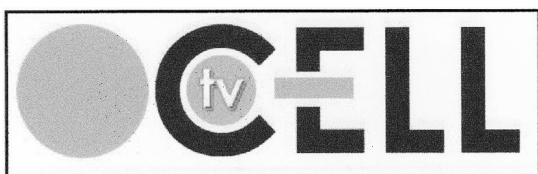

(511) 35 Reklámozás; kereskedelmi ügyletek; kereskedelmi adminisztráció; irodai munkák.

41 Nevelés, szakmai képzés, szórakoztatás, sport- és kulturális tevékenységek.

(111) 183.072 (151) 2005.12.13.
(210) M 04 00337 (220) 2004.01.27.

(732) ELIT Konyha Kereskedelmi Kft., Budapest (HU)

(546)



... mindenekelőtt

(511) 35 Reklámozás; kereskedelmi ügyletek; kereskedelmi adminisztráció; irodai munkák.

(111) 183.073 (151) 2005.12.13.
(210) M 04 00340 (220) 2004.01.27.

(732) PAPIRIUS s.r.o., K Vypichu (CZ)

(740) Pintz György szabadalmi ügyvivő, Pintz és Társai Szabadalmi és Védjegy Iroda, Budapest

(541) FÁK A JÖVŐÉRT

(511) 16 Papírok és kartonok, nyomtatványok, nyomtatott publikációk, árjegyzékek, árjegyzékek, katalógusok, reklámcédulák, szórólapok, hirdető prospektusok és anyagok, irodai felszerelések, különösen nyomtató- és írógépszalagok, nyomtató festékkazetták, informatikai szakkönyvek, irodai dekorációk, írompappák, papírtömbök, papír zsebkendők és papírszalvéták, egészségügyi papír, papír kéztörölők, zacskók csomagolásra papírból vagy műanyagból, xeroxpapír, pauszpapír, leporelló nyomtatópapír, faxpapírok, borítékok (papíripari), öntapadó címkék, öntapadó noteszek, kis író-tömbök, blokkok és kivehető/cserélhető papírlap, spirál blokkok, telefonszám regiszterek, naplók, naptárak, naplófőkönyvek, főkönyvek, postakönyvek, formanyomtatványok, űrlapok, dossziék (papíripari), kártyák, naptárak, javítótermékek (folyadék és papír formában, javítóceruzák, javító-tollak, javítószalagok gépekhez), radírgumik, ceruzahegyezők, ceruzák, kisméretű ceruzák, festékező asztalok (tintatartályok), tintapatronok, ceruzabelek, szövegkiemelők, címkéző-tollak, címkék irodai használatra, irodai ragasztók és ragasztószalagok, fűzőgépek, kézi lyukasztók, papírvágók, sniccerok, vonalzők, iratkapcsok, iratfűzők, rajzszegek, dátumbélyegzők és számozókészülékek, nem önfestékező dátumbélyegzők, rendelésre gyártott bélyegzők, bélyegző (pecsét) tartó állványok, csúsztatható kartonok és iratrendező, műanyag fedelek, műanyag terítékek, átlátszó fedelek, kötések, borítók, könyvek, cserélhető betétlapos (iratokra ráhúzható) fedőlapok, aláírókönyvek és iratgyűjtők, papírcacskók, karton archiváló dobozok, noteszek, névjegyek, névjegy-tartók és iratgyűjtők, névtartók, katalóguskönyvek, könyvkötő felszerelések.

35 Kereskedelmi vagy reklámcélú kiállítások szervezése, reklámanyag naprakész állapotba hozása, tájékoztató szolgálat az árukról, reklámanyagok (rölapok, prospektusok, nyomtatványok, áruminták) terjesztése, reklámszövegek publikálása, üzletszervezési tanácsadás, közönségszolgálat.

41 Oktatás, oktatási, képzési szolgáltatások, oktatási tárgyú információk, szórakoztatás, ökológiai programok szervezése, tartása és értékelése.

(111) 183.074 (151) 2005.12.13.
(210) M 04 00434 (220) 2004.02.02.

(732) Pfizer Products Inc. (Connecticut állam törvényei szerint működő vállalat), Groton, Connecticut (US)

(740) dr. Sasvári Gabriella ügyvéd, S.B.G. & K. Szabadalmi és Ügyvédi Iroda, Budapest

(541) CONVENIA

(511) 5 Gyógyszerészeti, állatgyógyászati és egészségügyi termékek; diétás anyagok gyógyászati használatra, bébiételek; kötszer-

(111) 183.083
(210) M 04 00579

(151) 2005.12.13.
(220) 2004.02.11.

(732) Kaffka Kft., Kaposvár (HU)
(546)



(511) 29 (Hús, húskészítmények), parasztkolbász; kolozsvári szalonna; disznósajt; füstölt házi májas; olasz; soporoni; párizsi; zala; főtt császárszalonna; szeletelt tőke sertéshúsok csomagolva; darabolt baromfihúsok csomagolva.

(111) 183.084
(210) M 04 00580

(151) 2005.12.13.
(220) 2004.02.11.

(732) Kelet-Magyarországi Biokultúra Egyesület, Hortobágy (HU)
(546)

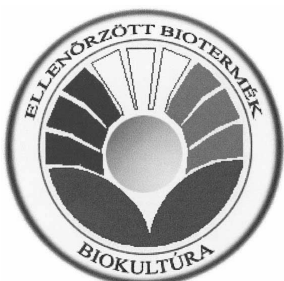

(511) 1 Ipari, tudományos, fényképezési, mezőgazdasági, kertészeti, erdészeti vegyi termékek; trágyák; cserzőanyagok

5 Állatgyógyászati és egészségügyi termékek; diétás anyagok gyógyászati használatra, bébiételek; fertőtlenítőszer; kártékony állatok irtására szolgáló készítmények.

29 Hús, hal-, baromfi- és vadhús; húskivonatok; tartósított, szárított és főzött gyümölcsök és zöldségek; zselék, lekvárok (dzsemek), kompótok; tojások, tej és tejtermékek; étkezési olajok és zsírok.

30 Kávé, tea, kakaó, cukor, rizs, tapióka, szágó, kávépótlószerek; lisztek és más gabonakészítmények, kenyér, péksütemények és cukrászsütemények, fagylaltok; méz, melaszszirup; élesztő, sütőporok; só, mustár; ecet, fűszeres mártások, fűszerek; jég.

31 Mezőgazdasági, kertészeti, erdészeti termékek és magok, amelyek nem tartoznak más osztályokba; élő állatok; friss gyümölcsök és zöldségek; vetőmagok, élő növények és virágok; tápanyagok állatok számára; maláta.

32 Sörök; ásványvizek és szénsavas vizek és egyéb alkoholtmentes italok; gyümölcsitalok és gyümölcslevek; szörpök és más készítmények italokhoz.

33 Alkoholtartalmú italok (a sörök kivételével).

(111) 183.085
(210) M 04 00582

(151) 2005.12.13.
(220) 2004.02.11.

(732) PICK SZEGED Szalámigyár és Húsüzem Rt., Szeged (HU)
(546)

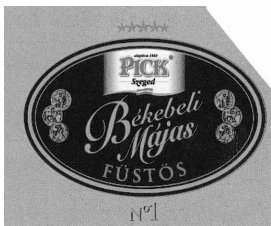

(511) 29 Hentesáru, ezen belül májas.

(111) 183.086
(210) M 04 00583

(151) 2005.12.13.
(220) 2004.02.11.

(732) PICK SZEGED Szalámigyár és Húsüzem Rt., Szeged (HU)
(546)

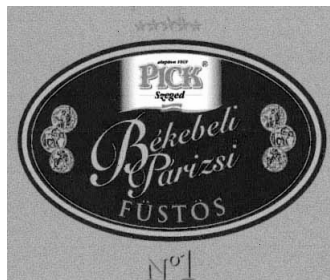

(511) 29 Hentesáru, ezen belül párizsi.

(111) 183.087
(210) M 04 00584

(151) 2005.12.13.
(220) 2004.02.11.

(732) PICK SZEGED Szalámigyár és Húsüzem Rt., Szeged (HU)
(546)



(511) 29 Hentesáru, ezen belül májas.

(111) 183.088
(210) M 04 00668

(151) 2005.12.13.
(220) 2004.02.17.

(732) Sportegyesületek Országos Szövetsége, Budapest (HU)
(740) dr. Magyar György ügyvéd, Magyar György és Társai Ügyvédi Iroda, Budapest

(546)



(511) 41 Nevelés; szakmai képzés; szórakoztatás; sport- és kulturális tevékenység; bál szervezése, klubszolgáltatások, (szórakoztatás, vagy oktatás), konferenciák szervezése és lebonyolítása, kulturális vagy nevelési célú kiállítások szervezése, szórakoztatás.

(111) 183.089
(210) M 04 00722

(151) 2005.12.13.
(220) 2004.02.19.

(732) Pannon Lapok Társasága Kft., Zalaegerszeg (HU)
(740) dr. Kiss Endre ügyvéd, Kiss és Sebestyén Ügyvédi Iroda, Veszprém

(546)



(511) 16 Papír, karton és ezen anyagokból készült termékek, amelyek nem tartoznak más osztályokba; nyomdaipari termékek; könyvkötészeti anyagok; fényképek; papíripari cikkek, papíripari vagy háztartási ragasztóanyagok; anyagok művészek részére; ecsetek; írógépek és irodai cikkek (bútorok kivételével); tanítási és ok-

tatási anyagok (készülékek kivételével); csomagolásra szolgáló műanyagok (amelyek nem tartoznak más osztályokba); nyomdabetűk; klisék, könyvecskék, füzetek, nyomtatott publikációk, nyomtatványok.

41 Nevelés; szakmai képzés; szórakoztatás; sport- és kulturális tevékenységek, elektronikus könyvek és folyóiratok on-line kiadása; gyakorlati képzés (szemléltetés); klubszolgáltatások (szórakoztatás vagy oktatás); levelező tanfolyamok; oktatás; oktatási tárgyú információk; oktatási vizsgáztatás; szórakoztatás; szórakoztatási tárgyú információk; szövegek kiadása (nem reklámcélú); versenyek szervezése (oktatás vagy szórakoztatás).

(111) 183.090 (151) 2005.12.13.

(210) M 04 00723 (220) 2004.02.19.

(732) Pannon Lapok Társasága Kft., Zalaegerszeg (HU)

(740) dr. Kiss Endre ügyvéd, Kiss és Sebestyén Ügyvédi Iroda, Veszprém

(546)



(511) 16 Papír, karton és ezen anyagokból készült termékek, amelyek nem tartoznak más osztályokba; nyomdaipari termékek; könyvkötészeti anyagok; fényképek; papíripari cikkek, papíripari vagy háztartási ragasztóanyagok; anyagok művészek részére; ecsetek; írógépek és irodai cikkek, bútorok kivételével; tanítási és oktatási anyagok készülékek kivételével; csomagolásra szolgáló műanyagok (amelyek nem tartoznak más osztályokba); nyomdabetűk; klisék, könyvecskék, füzetek, nyomtatott publikációk, nyomtatványok.

41 Nevelés; szakmai képzés; szórakoztatás; sport- és kulturális tevékenységek, elektronikus könyvek és folyóiratok on-line kiadása; gyakorlati képzés (szemléltetés); klubszolgáltatások (szórakoztatás vagy oktatás); levelező tanfolyamok; oktatás; oktatási tárgyú információk; oktatási vizsgáztatás; szórakoztatás; szórakoztatási tárgyú információk; szövegek kiadása (nem reklámcélú); versenyek szervezése (oktatás vagy szórakoztatás).

(111) 183.091 (151) 2005.12.13.

(210) M 04 01855 (220) 2004.04.23.

(732) Ipari Elektronika Kft., Budapest (HU)

(546)



(511) 9 Akkumulátorok, elektromos; akkumulátortöltők; elektromos akkumulátorok járművekhez; konverterek, áramirányítók (elektromosság); konverterek, elektromos; napelemek; reduktorok (elektromosság); számítógép billentyűzetek; számítógép-memóriák; számítógépek; számítógépperifériák; töltőkészülékek elektromos elemekhez; villogók (fényjelek); áram-egyenirányítók.

(111) 183.092 (151) 2005.12.14.

(210) M 03 03405 (220) 2003.08.12.

(732) Sanoma Budapest Kiadói Rt., Budapest (HU)

(541) PROFESSION

(511) 35 Reklámozás; kereskedelmi ügyletek; kereskedelmi adminisztráció; irodai munkák.

(111) 183.093 (151) 2005.12.14.

(210) M 03 03531 (220) 2003.08.26.

(732) Methapharm Inc. (Incorporated in Canada), Brentford, Ontario (CA)

(740) Karácsonyi Béla szabadalmi ügyvivő, ADVOPATENT Szabadalmi és Védjegy Iroda, Budapest

(541) PROVOCHOLINE

(511) 5 Gyógyászati készítmény belélegzőszerekre való in vivo adagoláshoz.

44 In vivo diagnosztikai teszt belélegeztetéssel való terápiához.

(111) 183.094 (151) 2005.12.14.

(210) M 03 01515 (220) 2003.04.08.

(732) AITIA Informatikai Rt., Budapest (HU)

(546)



(511) 38 Távközlés.

(111) 183.095 (151) 2005.12.14.

(210) M 03 03751 (220) 2003.09.08.

(732) MŰISZ HOLDING Beruházó és Vállalkozásszervező Korlátolt Felelősségű Társaság, Kölked (HU)

(541) MŰISZ

(511) 35 Reklámozás; kereskedelmi ügyletek; kereskedelmi adminisztráció; irodai munkák.

39 Szállítás; áruk csomagolása és raktározása; utazásszervezés.

42 Jogi szolgáltatások, tudományos és ipari kutatás, számítógépek programozása.

43 Vendéglátás (élelmezés); időleges szállásadás.

(111) 183.096 (151) 2005.12.14.

(210) M 03 03623 (220) 2003.08.29.

(732) BÁV Bizományi Kereskedőház és Záloghitel Rt., Budapest (HU)

(546)



(511) 41 Szakmai képzés.

(111) 183.097 (151) 2005.12.14.

(210) M 03 03933 (220) 2003.09.19.

(732) E. R. Squibb & Sons, L.L.C. (Delaware állam törvényei szerint működő vállalat), Princeton, New Jersey (US)

(740) dr. Szamosi Katalin, S.B.G. & K. Budapesti Ügyvédi Iroda, Budapest

(541) VERSIVA

(511) 5 Orvosi és sebészeti kötszerek és kötözőanyagok; sérülések helyi kezelésére szolgáló készítmények, valamint gyógyhatású bőrpoló készítmények.

- (111) 183.098 (151) 2005.12.14.
 (210) M 03 02703 (220) 2003.06.20.
 (732) Imperial Tobacco Magyarország Dohányforgalmazó Kft., Debrecen (HU)
 (740) ifj. Szentpéteri Ádám szabadalmi ügyvivő, S.B.G. & K. Szabadalmi Ügyvivői Iroda, Budapest
 (546)

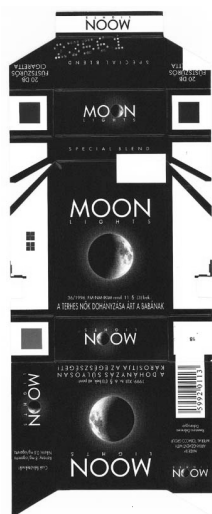

- (511) 34 Dohány, dohányzási cikkek, gyufák.

- (111) 183.099 (151) 2005.12.14.
 (210) M 03 02702 (220) 2003.06.20.
 (732) Imperial Tobacco Magyarország Dohányforgalmazó Kft., Debrecen (HU)
 (740) ifj. Szentpéteri Ádám szabadalmi ügyvivő, S.B.G. & K. Szabadalmi Ügyvivői Iroda, Budapest
 (546)

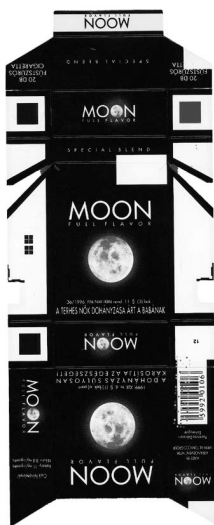

- (511) 34 Dohány; dohányzási cikkek; gyufák.

- (111) 183.100 (151) 2005.12.14.
 (210) M 03 04960 (220) 2003.11.24.
 (732) ZÖLD PRIZMA Kft., Nyíregyháza (HU)
 (740) dr. Emri Józsefné, EMRI-PATENT Iparjogvédelmi Kft., Debrecen
 (546)



- (511) 35 Reklámozás; kereskedelmi ügyletek; kizárólag vadászattal kapcsolatos árucikkek (vadászati, optikai eszközök, vadászati kellékek, védőfelszerelések, kések, török, bicskák, csalsípok, háztisztaók, táskák, vadászati elsősegélycsomag, lámpák, akkumulátorok, elemek, töltők, könyvek, videokazetták, vadászati felsőruházat, sálak, sapkák, cipők, gumicsizmák, bőrárúk, sporteszközök, ajándéktárgyak és kiegészítők) reklámozása és kiskereskedelme.

- (111) 183.101 (151) 2005.12.14.
 (210) M 03 04334 (220) 2003.10.15.
 (732) Gránit-Pólus Ingatlanhasznosító és Vagyonkezelő Részvénytársaság, Budapest (HU)

(546)



- (511) 35 Reklámozás.
 37 Szerelési szolgáltatások.
 41 Szórakoztatás.
 42 Tudományos és műszaki szolgáltatások, valamint az idetartozó tervezői és kutatói tevékenység.
 43 Vendéglátás.

- (111) 183.102 (151) 2005.12.15.
 (210) M 05 02107 (220) 2005.06.22.
 (732) IKO Kábeltévé Szolgáltató Kft., Budapest (HU)
 (740) Várnai Anikó, INTERINNO Szabadalmi Iroda, Budapest

(541) PRIME ACTION

- (511) 35 Reklámozás; kereskedelmi ügyletek; kereskedelmi adminisztráció; irodai munkák.
 38 Távközlés.
 41 Nevelés; szakmai képzés; szórakoztatás; sport- és kulturális tevékenységek.

- (111) 183.103 (151) 2005.12.15.
 (210) M 05 02110 (220) 2005.06.22.
 (732) IKO Kábeltévé Szolgáltató Kft., Budapest (HU)
 (740) Várnai Anikó, INTERINNO Szabadalmi Iroda, Budapest

(541) PRIME FILM

- (511) 35 Reklámozás; kereskedelmi ügyletek; kereskedelmi adminisztráció; irodai munkák.
 38 Távközlés.
 41 Nevelés; szakmai képzés; szórakoztatás; sport- és kulturális tevékenységek.

- (111) 183.104 (151) 2005.12.15.
 (210) M 05 02108 (220) 2005.06.22.
 (732) IKO Kábeltévé Szolgáltató Kft., Budapest (HU)
 (740) Várnai Anikó, INTERINNO Szabadalmi Iroda, Budapest

(541) PRIME KIDS

- (511) 35 Reklámozás; kereskedelmi ügyletek; kereskedelmi adminisztráció; irodai munkák.
 38 Távközlés.
 41 Nevelés; szakmai képzés; szórakoztatás; sport- és kulturális tevékenységek.

- (111) 183.106 (151) 2006.01.09.
 (210) M 04 02721 (220) 2004.06.16.
 (732) IQ CONSULTING Szervezetfejlesztő és Tanácsadó Kft., Budapest (HU)
 (740) dr. Karsay Zsófia ügyvéd, Szabadalmi Ügyvédi Iroda, Győr



- (511) 41 Nevelés, szakmai képzés, tanácsadás, szórakoztatás, sport- és kulturális tevékenységek.
42 Tudományos és műszaki szolgáltatás.

(111) 183.107 (151) 2005.12.15.
(210) M 04 01883 (220) 2004.04.26.

(732) ACECOOK VIETNAM COMPANY LIMITED,
Ho Chi Minh City (VN)

(740) dr. Szigeti Éva, DANUBIA Szabadalmi és Védjegy Iroda Kft., Budapest



- (511) 30 Konyhakész (instant) tészta.

(111) 183.108 (151) 2005.12.15.
(210) M 04 01879 (220) 2004.04.26.

(732) Medimetal Kft., Eger (HU)



- (511) 10 Csontsebészeti implantátumok és műtőműszerek.

(111) 183.109 (151) 2005.12.15.
(210) M 04 00255 (220) 2004.01.21.

(732) LAMICOOP Kereskedelmi és Szolgáltató Korlátolt Felelősségű Társaság, Solymár (HU)

(740) dr. Karsay Ferenc ügyvéd, Bárándy és Társai Ügyvédi Iroda, Budapest

(541) PINDI

- (511) 29 Pirított földimogyoró.

(111) 183.110 (151) 2005.12.15.
(210) M 04 01746 (220) 2004.04.16.

(732) Lidl Stiftung & Co. KG, Neckarsulm (DE)

(740) dr. Asbóth Domokos, Dr. Asbóth, dr. Biczi & Társa Ügyvédi Iroda, Budapest

(541) DROPVARIÉTÉ

- (511) 30 Cukrászipari és édesipari termékek, különösen bonbonok, gyümölcs- és gumicukrok.

(111) 183.111 (151) 2005.12.15.
(210) M 04 01751 (220) 2004.04.16.

(732) TATA MOTORS LIMITED, Mumbai, Maharashtra (IN)

(740) dr. Szigeti Éva, DANUBIA Szabadalmi és Védjegy Iroda Kft., Budapest

(541) MARINA

- (511) 12 Szárazföldi járművek és azok 12. áruosztályba tartozó részei.

(111) 183.112 (151) 2005.12.15.
(210) M 04 01268 (220) 2004.03.22.

(732) Aldi GmbH & Co. KG, Mülheim an der Ruhr (DE)

(740) dr. Szigeti Éva, DANUBIA Szabadalmi és Védjegy Iroda Kft., Budapest

(546)

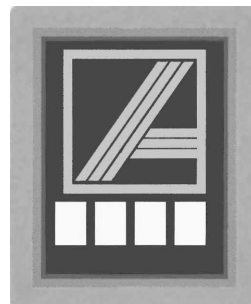

- (511) 3 Fehérítőkészítmények és egyéb, mosásra szolgáló anyagok; tisztító-, fényszerítő-, sűrítő- és csiszolószerek; szappanok; illatszer-
ek, illóolajok, kozmetikai cikkek, hajmosó szerek; fogkrémek.
4 Ipari olajok és zsírok; kenőanyagok; porfelszívó, portalanító és porlekötő termékek; tüzelőanyagok (beleértve a motorben-
zineket) és világítóanyagok; viaszgyertyák, gyertyabelek.
7 Gépek és szerszámgépek; motorok (a szárazföldi jármű-
motorok kivételével); tengelykapcsolók és erőátviteli elemek (a
szárazföldi járművek céljára készült kivételével); nem kézi
működtetésű mezőgazdasági eszközök; keltetőgépek.
9 Tudományos célra szolgáló, tengerészeti, földmérő, fényké-
pészeti, mozgóképi, optikai, súlymérő, egyéb mérő-, jelző-, ellen-
őrző (felügyeleti), életmentő és oktatóberendezések és felsze-
relések; készülékek és berendezések elektromosság vezetésére,
kapcsolására, átalakítására, tárolására, szabályozására, illetve irá-
nyítására; hangok vagy képek rögzítésére, átadására és vissza-
adására szolgáló készülékek; mágneses adathordozók, hangle-
mezek; automata elosztóberendezések és szerkezetek érmebedo-
bással működő készülékekhez; regiszteres pénztárgépek, számo-
lógépek, adatfeldolgozó berendezések és számítógépek; tűzoltó
készülékek.
16 Papír, karton és ezen anyagokból készült termékek, amely-
ek nem tartoznak más osztályokba; nyomdaipari termékek; könyv-
kötészeti anyagok; fényképek; írószerek; papíripari vagy háztar-
tási ragasztóanyagok; anyagok művészek részére; ecsetek; író-
gépek és irodai cikkek (bútorok kivételével); tanítási és oktatási
anyagok (készülékek kivételével); csomagolásra szolgáló mű-
anyagok (amelyek nem tartoznak más osztályokba); nyomdabe-
tűk; klisék.
24 Textilák és textilárak, amelyek nem tartoznak más osz-
tályokba; ág- és asztalneműk.
25 Ruházati cikkek, cipők, kalapárak.
28 Játékok, játékszerek; testnevelési és sportcikkek, amelyek
nem tartoznak más osztályokba; karácsonyfadíszek.
29 Hús, hal, baromfi és vadhús; húskivonatok; tartósított, szárí-
tott és főzött gyümölcsök és zöldségek; zselék, lekvárok (dzse-
mek), kompótok; tojások, tej és tejtermékek; étkezési olajok és
zsírok.
30 Kávésző, tea, kakaó, cukor, rizs, tápióka, szágó, kávépótló sze-
rek; lisztek és más gabonakészítmények, kenyér, péksütemények
és cukrászsütemények, fagyaltok; méz, melaszszirup; élesztő,
sütőporok; só, mustár; ecet, fűszeres mártások; fűszerek; jég.
31 Mezőgazdasági, kertészeti, erdészeti termékek és magok,
amelyek nem tartoznak más osztályokba; élő állatok; friss gyü-
mölcsök és zöldségek; vetőmagok, élő növények és virágok;
tápanyagok állatok számára; maláta.
32 Sörök; ásványvizek és szénsavas vizek és egyéb alkohol-
mentes italok; gyümölcsitalok és gyümölcslevek; szörpök és más
készítmények italokhoz.
33 Alkoholtartalmú italok (a sörök kivételével).
34 Dohány; dohányzási cikkek; gyufák.
35 Reklámozás; üzletvezetés; vállalkozások igazgatása; irodai
munkák; mások részére széles áruválaszték (kivéve azok szál-
lítását) szupermarketbe történő összeválogatása, a fogyasztók

számára lehetővé téve ezen áruk megtekintését és megvásárlását; kiskereskedelmi szolgáltatások minden termékkörben; szupermarketek, kiskereskedések és diszkont kiskereskedések üzemeltetése; hirdetés az interneten harmadik személy részére.

36 Biztosítás; pénzügyi ügyletek; valutaügyletek; ingatlanügyletek.

38 Távközlés; információ nyújtása az interneten; platformok és portálok üzemeltetése és rendelkezésre bocsátása az interneten.

39 Szállítás; áruk csomagolása és raktározása; utazásszervezés.

41 Nevelés; szakmai képzés; szórakoztatás; sport- és kulturális tevékenységek.

43 Vendéglátási szolgáltatások és ideiglenes szállásadás.

(111) 183.113 (151) 2005.12.15.

(210) M 04 01497 (220) 2004.04.01.

(732) ORANGEMÉDIA Kft., Budapest (HU)

(740) dr. Pásztai-Nagy András ügyvéd, Dr. Pásztai-Nagy Ügyvédi Iroda, Budapest

(541) „KACSAFUTAM”

(511) 41 Sorsjátékok lebonyolítása; szerencsejátékok; szórakoztatás.

(111) 183.114 (151) 2005.12.15.

(210) M 04 01884 (220) 2004.04.26.

(732) UNILEVER N.V., Rotterdam (NL)

(740) ifj. Szentpéteri Ádám szabadalmi ügyvivő S.B.G. & K. Szabadalmi és Ügyvédi Irodaák, Budapest

(546)



(511) 3 Fogpaszták, gyógyhatású anyagot nem tartalmazó szájvizek, fogászati fényesítők, fogpuder.

5 Lepedék eltávolítására szolgáló tabletták és készítmények.

21 Fogkefék, elektromos fogkefék; fogtisztításra és ápolásra szolgáló eszközök és termékek, fogak, nyelv és fogíny tisztítására és ápolására szolgáló eszközök és termékek, fogkefe és fogpiszkáló tartók, nem nemesfém, fogselyem és toaleteszközök.

(111) 183.115 (151) 2005.12.15.

(210) M 04 01086 (220) 2004.03.10.

(732) PILISHŐ Energiatermelő és Szolgáltató Kft., Piliscsaba-Klotildliget (HU)

(546)



(511) 32 Szódavíz; szódavizek; ásványvizek; ásványvizek (italok).

(111) 183.116 (151) 2005.12.15.

(210) M 04 00927 (220) 2004.03.01.

(732) MTM-SBS Televízió Részvénytársaság, Budapest (HU)

(740) dr. Gedey Gábor ügyvéd, Budapest

(546)

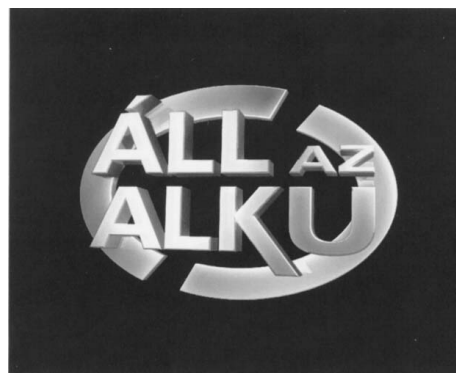

(511) 9 Tudományos célra szolgáló, tengerészeti, földmérő, villamos, fényképezési, mozgóképi, optikai, súlymérő, egyéb mérő-, jelző-, ellenőrző (felügyeleti) életmentő és oktatóberendezések és felszerelések; hangok vagy képek rögzítésére, továbbítására, másolására szolgáló készülékek; mágneses adathordozók; hanglemezek; automata árueosztó berendezések és szerkezetek érmebedobással működő készülékekhez; regiszteres pénztárgépek, számológépek, adatfeldolgozó berendezések és számítógépek; tüzőltető készülékek.

16 Papír, karton és ezen anyagokból készült termékek, amelyek nem tartoznak más osztályokba; nyomdaipari termékek; könyvkötészeti anyagok; fényképek; papíripari cikkek; papíripari vagy háztartási ragasztóanyagok; anyagok művészek részére; ecsetek; írógépek és irodai cikkek (bútorok kivételével); tanítási és oktatási anyagok (készülékek kivételével); csomagolásra szolgáló műanyagok (amelyek nem tartoznak más osztályokba); nyomdabetűk; klisék.

21 Eszközök, edények és tartályok háztartási és konyhai célokra (nem nemesfém, és nem nemesfém bevonattal); fűsűk és szivacsok; kefék (az ecsetek kivételével); kefégyártáshoz használt alapanyagok; takarítóeszközök; vasforgács; nyers vagy félleg megmunkált üveg (kivéve az építéshez használt üveget); üveg-, porcelán- és fajanszárak, amelyek nem tartoznak más osztályokba.

25 Ruházati cikkek, cipők, kalapárak.

28 Játékok, játékszerek; testnevelési és sportcikkek, amelyek nem tartoznak más osztályokba; karácsonyfadíszek.

35 Reklámozás; kereskedelmi ügyletek; kereskedelmi adminisztráció; irodai munkák.

38 Távközlés.

41 Nevelés; szakmai képzés; szórakoztatás; sport és kulturális tevékenységek.

42 Tudományos és műszaki szolgáltatások, valamint az ide tartozó tervezői és kutatói tevékenység; ipari elemző és kutató szolgáltatások; számítástechnikai hardver- és szoftvertervezés és -fejlesztés; jogi szolgáltatások.

(111) 183.117 (151) 2005.12.15.

(210) M 04 01095 (220) 2004.03.10.

(732) ZEBREK M Kft., Budapest (HU)

(546)



a dolgozó népet szolgáljuk

(511) 35 Kereskedelmi ügyletek.

- (111) 183.118 (151) 2005.12.15.
 (210) M 04 01496 (220) 2004.04.01.
 (732) Kállai Finomságok Társasága Kft., Vámosgyörk (HU)
 (546)



- (511) 29 Hús, hal, baromfi és vadhús; húskivonatok; étkezési olajok és zsírok.
 40 Állatok levágása (vágóhídon); élelmiszerek és italok tartósítása; élelmiszerek füstölése.

- (111) 183.121 (151) 2005.12.15.
 (210) M 04 00918 (220) 2004.03.01.
 (732) 3M Company (Deleware államban bejegyzett cég), St. Paul, Minnesota (US)
 (740) dr. Szigeti Éva, DANUBIA Szabadalmi és Védjegy Iroda Kft., Budapest
 (541) ZARTRA
 (511) 5 Gyógyszerészeti készítmények.

- (111) 183.122 (151) 2005.12.15.
 (210) M 04 01064 (220) 2004.03.10.
 (732) AGROGRAIN Kereskedelmi Rt., Budapest (HU)
 (740) dr. Szabó Gyula ügyvéd, Dr. Szabó Gyula Ügyvédi Iroda, Budapest
 (546)



- (511) 31 Mezőgazdasági, kertészeti, erdészeti termékek és magok zöldségek, gyümölcsök, vetőmagok, állati takarmányok és tápanyagok.

- (111) 183.125 (151) 2005.12.15.
 (210) M 04 01685 (220) 2004.04.14.
 (732) Német Finompékáru Gyártó és Forgalmazó Kft., Mezőberény (HU)
 (546)



Német Finompékáru Gyártó és Forgalmazó Kft.

- (511) 30 Sütőipari termékek; kenyér, kifli, zsemle; paárral vagy egyéb kovászpótlóval sült termékek; péksütemények, finompékáru és cukrászsütemény; natúr, ízesített és/vagy töltött tészták; teljesen vagy részben édes tésztából álló sütemények, tészták, natúr és/vagy bevont és/vagy töltött és/vagy ízesített változatban; mindezen termékek friss, mélyhűtött, tartósított, sterilizált, illetve homogenizált formában; mélyhűtött édesipari készítmények; édesipari termékek; mélyhűtött tésztakészítmények, különösen sütésre előkészített kalácsmasszák, sütőaromák; gyorsfagyasztott (húsos, zöldséges, sajtos, gombás) pizzák, tészták.
 35 Kiskereskedelmi ügyletek.

- (111) 183.126 (151) 2005.12.15.
 (210) M 04 01887 (220) 2004.04.26.
 (732) UNILEVER N.V., Rotterdam (NL)
 (740) ifj. Szentpéteri Ádám szabadalmi ügyvivő S.B.G. & K. Szabadalmi és Ügyvédi Irodaák, Budapest

- (541) SIGNAL INTEGRAL
 (511) 3 Fogpaszták, gyógyhatású anyagot nem tartalmazó szájrizek, fogászati fényszerítők, fogpúder.
 5 Lepedék eltávolítására szolgáló tabletták és készítmények.
 21 Fogkefék, elektromos fogkefék; fogtisztításra és ápolásra szolgáló eszközök és termékek, fogak, nyelv és fogíny tisztítására és ápolására szolgáló eszközök és termékek, fogkefe- és fogpiszkálótartók, nem nemesfémből, fogselyem és toaetteszközök.

- (111) 183.127 (151) 2005.12.15.
 (210) M 04 01885 (220) 2004.04.26.
 (732) UNILEVER N.V., Rotterdam (NL)
 (740) ifj. Szentpéteri Ádám szabadalmi ügyvivő, S.B.G. & K. Szabadalmi és Ügyvédi Irodaák, Budapest

(546)



- (511) 3 Fogpaszták, gyógyhatású anyagot nem tartalmazó szájrizek, fogászati fényszerítők, fogpúder.
 5 Lepedék eltávolítására szolgáló tabletták és készítmények.
 21 Fogkefék, elektromos fogkefék; fogtisztításra és ápolásra szolgáló eszközök és termékek, fogak, nyelv és fogíny tisztítására és ápolására szolgáló eszközök és termékek, fogkefe- és fogpiszkálótartók, nem nemesfémből, fogselyem és toaetteszközök.

- (111) 183.128 (151) 2005.12.15.
 (210) M 04 01264 (220) 2004.03.22.
 (732) BONGRAIN S.A. (société anonyme a directoire et conseil de surveillance), Viroflay (FR)
 (740) dr. Vida Sándor jogtanácsos, DANUBIA Szabadalmi és Védjegy Iroda Kft., Budapest

(546)

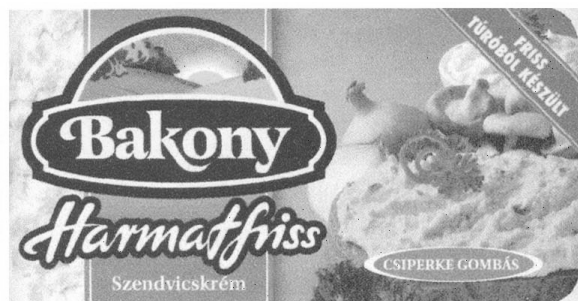

- (511) 29 Szendvicskrém, túró, Magyarországon gyártva.

- (111) 183.129 (151) 2005.12.15.
(210) M 04 01263 (220) 2004.03.22.
(732) **BONGRAIN S.A. (société anonyme a directoire et conseil de surveillance), Viroflay (FR)**
(740) dr. Vida Sándor jogtanácsos, DANUBIA Szabadalmi és Védjegy Iroda Kft., Budapest

(546)

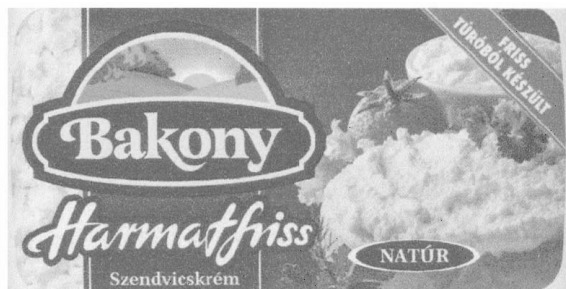

- (511) 29 Szendvicskrém, túró, Magyarországon gyártva.

- (111) 183.130 (151) 2005.12.15.
(210) M 04 01886 (220) 2004.04.26.
(732) **UNILEVER N.V., Rotterdam (NL)**
(740) ifj. Szentpéteri Ádám szabadalmi ügyvivő, S.B.G. & K. Szabadalmi és Ügyvédi Irodák, Budapest

(541) **AMODENT**

- (511) 3 Fogpaszták, gyógyhatású anyagot nem tartalmazó szájvizsek, fogászati fényesítők, fogpuder.
5 Lepedék eltávolítására szolgáló tabletták és készítmények.
21 Fogkefék, elektromos fogkefék; fogtisztításra és ápolásra szolgáló eszközök és termékek, fogak, nyelv és fogíny tisztítására és ápolására szolgáló eszközök és termékek, fogkefe- és fogpiszkálótartók, nem nemesfémű, fogselyem és tolaetteszközök.

- (111) 183.131 (151) 2005.12.15.
(210) M 04 01888 (220) 2004.04.26.

(732) **UNILEVER N.V., Rotterdam (NL)**

- (740) ifj. Szentpéteri Ádám szabadalmi ügyvivő, S.B.G. & K. Szabadalmi és Ügyvédi Irodák, Budapest

(541) **LUX.SUGÁRZÓAN SZÉP BŐR. TÜNDÖKÖLJ, AKÁR EGY SZTÁR.**

- (511) 3 Szappanok; mosószerek; fehéritőkészítmények, tisztító-készítmények; illatszerek, toalettvizek, borotválkozás utáni szerek, kölnivizek; illóolajok; aromaterápiás készítmények; masszírozásra szolgáló készítmények; dezodorok és izzadásgátlók, bőr- és hajápoló készítmények; samponok és kondicionálószer; hajszínezők; hajformázó készítmények; fogpaszta; szájvíz; száj- és fogápoló készítmények; gyógyhatású anyagot nem tartalmazó toalett-készítmények; fürdő- és zuhanyzó-készítmények; bőrápoló szerek; olajok, krémek és oldatok bőrápolás céljaira; borotválkozási készítmények; borotválkozás előtti és borotválkozás utáni készítmények; szőrtelenítő készítmények; barnító és napvédő készítmények; kozmetikumok; smink és sminkeltávolító készítmények; vazelinek, ajakápoló készítmények; hintőpor; vatta, vattarudacsok; kozmetikai lapocskák, törülők és kendők; előnedvesített vagy impregnált tisztítólapok, törülők vagy kendők, szépmaszok és arcpakolások.

- (111) 183.132 (151) 2005.12.15.
(210) M 04 01889 (220) 2004.04.26.

(732) **Bristol-Myers Squibb Company (Delaware állam törvényei szerint működő vállalat), New York, New York állam (US)**

- (300) 78/332,316 2003.11.24. US
(740) dr. Szamosi Katalin, S.B.G. & K. Budapesti Ügyvédi Iroda, Budapest

(541) **TYNAGO**

- (511) 5 Gyógyszerészeti készítmények elhízottság, cukorbetegség, inkontinencia, szív és érrendszeri bántalmak, központi idegrendszer

bántalmak és rendellenességei, stroke, rák, gyulladások és gyulladásos bántalmak, légzési és fertőző betegségek, autoimmun betegségek, szilárd szervátültetés rejekciójának kezelésére és megelőzésére; gyógyszerészeti készítmények, nevezetesen antibiotikumok, gombaellenes szerek, vírusellenes szerek és immun-suppresszánsok.

- (111) 183.133 (151) 2005.12.15.
(210) M 04 01890 (220) 2004.04.26.

(732) **Bristol-Myers Squibb Company (Delaware állam törvényei szerint működő vállalat), New York, New York állam (US)**

- (300) 78/394,809 2004.04.01. US
(740) dr. Szamosi Katalin, S.B.G. & K. Budapesti Ügyvédi Iroda, Budapest

(541) **ORENCYA**

- (511) 5 Gyógyszerészeti készítmények emberi használatra.

- (111) 183.134 (151) 2005.12.15.
(210) M 04 01891 (220) 2004.04.26.

(732) **Bristol-Myers Squibb Company (Delaware állam törvényei szerint működő vállalat), New York, New York állam (US)**

- (300) 78/354,881 2004.01.21. US
(740) dr. Szamosi Katalin, S.B.G. & K. Budapesti Ügyvédi Iroda, Budapest

(541) **ARENCA**

- (511) 5 Gyógyszerészeti készítmények emberi használatra.

- (111) 183.135 (151) 2005.12.15.
(210) M 04 01265 (220) 2004.03.22.

(732) **Individuum Bt., Budapest (HU)**

- (740) Mester Tamás szabadalmi ügyvivő, SWORKS Nemzetközi Szabadalmi Ügyvivői Iroda Kft., Budapest

(541) **Individuum**

- (511) 25 Alsónadrágok, rövid alsónadrágok, alsóneműk, alsószojnyák, bélések készruhákhöz (ruhaneműk részei), boák (nyakbavalók), bodyk (alsóruházat), bőruházat, csuklyák, kapucnik (ruházat), díszszekendők (ruházat), dzsekik, dzsörzék (ruházat), egyenruhák, fátlylak (ruhaneműk), fejszalagok (ruházat), felsőkabátok, felöltők, felsőruházat, fülvédők (ruházat), fürdőköpenyek, fürdőnadrágok, úszónadrágok, fürdőruhák, fürdősapkák, fűzők (ruházat), gabardin (ruházat), gallérok (ruházat), hurkolt/kötöttárúk, ingek, ingelők, ingblúzok, ingzatlik, ingvállak, pruszlikok, izzadásgátló alsóneműk, jelmezek, kabátok, kemény ingmellek, plasztikonok, kerékpáros öltözetek, kesztyűk (ruházat), kezeslábasok (felsőruházat), készruhákat, kezelők (ruházat), kombinék (alsóneműk), kosztümök, köntösök, pongyolák, kötények (ruhaneműk), kötöttárúk, libériák, inasruhák, mantillák (csipke fejkendők), matrőzblúzok, melegítők, szvetterek, mellények, melltartók, muffok, karmantyúk (ruhaneműk), munkaruhák, munkaköpenyek, műbőr ruházat, művésznakkendők, nadrágok, női ruhák, nyakkandók, nyaksálak, gallérvédők, öltözékek vízisíeléshez, övek (ruházat), papíruhákat, parkák (csuklyás blúzok), pelérinek, pénztartó övek (ruházat), pizsamák, pólók, pulóverek, ruhazsebek, ruházat, ruhaneműk, ruházat gépkocsivezetőknek, sapkák, sálak, sporttrikók, strandruhák, svájccisapkák, barettok, szárik, szemellenzők (sapkák), szoknyák, szőrmebéléses kabátok, szőrmék (ruhaneműk), talpallók (nadrághoz), tarka selyemkendők (nyaksál), térdnadrágok, térdszalagok, harisnyakötők, szalagok, tógák, tornaruházat, ujjatlan kesztyűk, vállkendők, nagykendők, vállszalagok, vízhatlan ruházat, zoknik.

- (111) 183.136 (151) 2005.12.15.
(210) M 04 01091 (220) 2004.03.10.

(732) **Land-Bau Kft., Budapest (HU)**

(546)



- (511) 35 Reklámozás és ügyletek, kereskedelmi ügyletek bonyolítása.
37 Építkezések; javítások, szerelések, valamint építőipari bontási szolgáltatások.

(111) 183.137 (151) 2005.12.15.

(210) M 04 01090 (220) 2004.03.10.

(732) TEMPUS Közalapítvány, Budapest (HU)

(740) dr. Tóth K. Tibor ügyvéd, Hajdu és Tóth Ügyvédi Iroda, Budapest

(546)



Strukturális és Kohéziós Alapok Képzőközpont

- (511) 41 Nevelés; oktatás; szakmai képzés; szórakoztatás; sport- és kulturális tevékenység.

(111) 183.138 (151) 2005.12.15.

(210) M 04 01266 (220) 2004.03.22.

(732) Universal Blue C.V., Geneve (CH)

(300) 78/312,369 2003.11.10. US

(740) dr. Szigeti Éva, DANUBIA Szabadalmi és Védjegy Iroda Kft., Budapest

(541) BLUE 2

- (511) 25 Ruházati cikkek, nevezetesen övek, blézerek, blúzok, kabátok, ruhák, lábbelik, nyakpántos topok, kalapok, dzsekik, farmerek, szvetterek, kötényruhák, overallok, pulóverek, ingek, rövidnadrágok, szoknyák, nadrágok, sportkabátok, melegítőfelsők, rövidujjú pólók és topok.

(111) 183.139 (151) 2005.12.15.

(210) M 00 02475 (220) 2000.05.08.

(732) MERCK & CO., Inc.(New Jersey államban bejegyzett cég), Whitehouse Station, New Jersey (US)

(740) dr. Szigeti Éva, DANUBIA Szabadalmi és Védjegy Iroda Kft., Budapest

(546)



- (511) 5 Gyógyszerészeti, állatgyógyászati és egészségügyi termékek; diétás anyagok gyógyászati használatra; bébiételek; tapaszok, kötszeranyagok; fogtömő anyagok és fogászati mintázóanyagok; fertőtlenítőszeres; kártékony állatok irtására szolgáló készítmények, gombaölő szerek (fungicidok), gyomirtó szerek (herbicidok).

(111) 183.140 (151) 2005.12.15.

(210) M 04 01329 (220) 2004.03.24.

(732) Magyar RTL Televízió Részvénytársaság, Budapest (HU)

(740) dr. Szepesi István ügyvéd, Szepesi & Kaszó Ügyvédi Iroda, Budapest

(541) SZTÁRBOX

- (511) 9 Tudományos célra szolgáló, tengerészeti, földmérő, villamos, fényképezési, mozgóképi, optikai, súlymérő, egyéb mérő-, jelző-, ellenőrző (felügyeleti), életmentő és oktatóberendezések

és felszerelések; hangok vagy képek rögzítésére, továbbítására, másolására szolgáló készülékek; mágneses adathordozók, hanglemezek; automata elosztóberendezések és szerkezetek érmebe-dobással működő készülékekhez; regiszteres pénztárgépek, számológépek, adatfeldolgozó berendezések és számítógépek; tüzőltő készülékek.

16 Papír, karton és ezen anyagokból készült termékek, amelyek nem tartoznak más osztályokba; nyomdaipari termékek; könyvkötészeti anyagok; fényképek; papíripari cikkek, papíripari vagy háztartási ragasztóanyagok; anyagok művészek részére; ecsetek; írógépek és irodai cikkek (bútorok kivételével); tanítási és oktatási anyagok (készülékek kivételével); csomagolásra szolgáló műanyagok (amelyek nem tartoznak más osztályokba); nyomdabetűk; klisék.

21 Eszközök, edények és tartályok háztartási és konyhai célokra (nem nemesféműből és nem nemesfém bevonattal); fésűk és szivacsok; kefék (az ecsetek kivételével); kefégyártáshoz használt anyagok; takarítóeszközök; vasforgács; nyers vagy félig megmunkált üveg (kivéve az építéshez használt üveget); üveg-, porcelán- és fajanszárak, amelyek nem tartoznak más osztályokba.

25 Ruházati cikkek, cipők, kalapárak.

28 Játékok, játékszerek; testnevelési és sportcikkek, amelyek nem tartoznak más osztályokba; karácsonyfadíszek.

35 Reklámozás; kereskedelmi ügyletek; kereskedelmi adminisztráció; irodai munkák.

38 Távközlés.

41 Nevelés; szakmai képzés; szórakoztatás; sport- és kulturális tevékenységek.

42 Tudományos és műszaki szolgáltatások, valamint az ide-tartozó tervezői és kutatói tevékenység; ipari elemző és kutató szolgáltatások; számítástechnikai hardver és szoftvertervezés és fejlesztés; jogi szolgáltatások.

43 Vendéglátás (élelmezés); időleges szállásadás.

44 Orvosi szolgáltatások; állatgyógyászati szolgáltatások; higiéniai és szépségápolási szolgáltatások emberek és állatok részére; mezőgazdasági, kertészeti és erdészeti szolgáltatások.

(111) 183.141 (151) 2005.12.15.

(210) M 04 01700 (220) 2004.04.14.

(732) Zhu Chen Jun, Budapest (HU)

(541) FAN JUNE

(511) 25 Ruházati cikk, cipő, alsóneműk, kalapárak.

(111) 183.142 (151) 2005.12.15.

(210) M 04 01256 (220) 2004.03.22.

(732) Babér Bt., Budapest (HU)

(546)



- (511) 16 Papír, karton és ezen anyagokból készült termékek, amelyek nem tartoznak más osztályokba; nyomdaipari termékek; könyvkötészeti anyagok; fényképek; papíripari cikkek, papíripari vagy háztartási ragasztóanyagok; anyagok művészek részére; ecsetek; írógépek és irodai cikkek (bútorok kivételével); tanítási és oktatási anyagok (készülékek kivételével); csomagolásra szolgáló műanyagok (amelyek nem tartoznak más osztályokba); nyomdabetűk; klisék.

41 Nevelés; szakmai képzés; szórakoztatás; sport- és kulturális tevékenységek.

(111) 183.143 (151) 2005.12.15.

(210) M 04 00393 (220) 2004.01.30.

(732) KÉRI PHARMA GENERICS Kft., Debrecen (HU)

(740) dr. Kelemen Kinga ügyvéd, S.B.G. & K. Ügyvédi Iroda, Budapest

(541) PRAVASTAR

(511) 5 Antilipidemikus gyógyszerkészítmények humán használatra.

- (111) 183.144 (151) 2005.12.15.
 (210) M 04 01504 (220) 2004.04.01.
 (732) Német Nemzetiségi Önkormányzat (Donauschwäbische Selbstverwaltung), Vecsés (HU)
 (740) Kunvári Antal, Budapest
 (546)

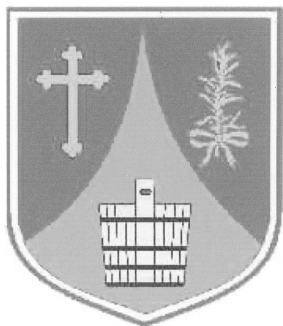

- (511) 41 Akadémiák (oktatás); alkotóműhelyek szervezése és lebonyolítása; bálók szervezése; digitális képfelvételezés; diszkók (szolgáltatás); egészségvédő klubok; elektronikus desktop kiadói tevékenység; elektronikus könyvek és folyóiratok on-line kiadása; előadóművészek szolgáltatásai; eszmecserek, kollokviumok szervezése és lebonyolítása; filmszínházak üzemeltetése; fogadások szervezése (szórakoztatás).

- (111) 183.145 (151) 2005.12.15.
 (210) M 04 01877 (220) 2004.04.26.

(732) Grimm Könyvkiadó Kft., Szeged (HU)

(546)



- (511) 16 Könyvek, szótárak.

- (111) 183.147 (151) 2005.12.19.
 (210) M 05 02332 (220) 2005.07.12.

(732) ILSI SZÉPÍTŐ FÜVEK Biokozmetikai Kft., Budapest (HU)

(740) Frankné dr. Machytka Daisy, Gödölle, Kékes, Mészáros & Szabó Szabadalmi és Védjegy Iroda, Budapest

(546)



- (511) 3 Kosmetikai cikkek, növényi hatóanyagokat tartalmazó kozmetikai készítmények; kéz- és lábápoló készítmények; szappanok; fodrászati készítmények.

41 Tanfolyamok szervezése és vezetése, szemináriumok rendezése és vezetése; gyakorlati képzés és oktatás.

44 Higiéniiai és szépségápolási szolgáltatások; tanácsadás, szépségápolás, különösen szépségszalonok, napozószalonok, kozmetikák, fodrászszalonok.

- (111) 183.148 (151) 2005.12.19.
 (210) M 04 00868 (220) 2004.02.26.

(732) PICK SZEGED Szalámigyár és Húsüzem Rt., Szeged (HU)

(546)



- (511) 29 Húskészítmény, ezen belül az előállítás módja tekintetében a brüsszeli hagyományokat követő pulykamellsonka.

- (111) 183.149 (151) 2005.12.19.
 (210) M 04 00870 (220) 2004.02.26.

(732) PICK SZEGED Szalámigyár és Húsüzem Rt., Szeged (HU)

(546)



- (511) 29 Húskészítmény, ezen belül az előállítás módja tekintetében a lyoni hagyományokat követő pulykamell.

- (111) 183.150 (151) 2005.12.19.
 (210) M 03 02019 (220) 2003.05.13.

(732) SKYFILM STÚDIÓ Szolgáltató Korlátolt Felelősségű Társaság, Budapest (HU)

(740) dr. Járai Gábor ügyvéd, Dr. Balogh Péter és Társai Ügyvédi Iroda, Budapest

(546)



- (511) 25 Ruházati cikkek, cipők, kalapárak.
 28 Játékok, játékszerek; testnevelési és sportcikkek, amelyek nem tartoznak más osztályokba; karácsonyfadíszek.
 32 Sörök; ásványvizek és szénsavas vizek és egyéb alkoholfmentes italok; gyömolcsitalok, gyümölcslevek; szörpök és más készítmények italokhoz.
 35 Reklámozás; kereskedelmi ügyletek, kereskedelmi adminisztráció; irodai munkák.
 41 Nevelés; szakmai képzés; szórakoztatás; sport- és kulturális tevékenységek.
 42 Tudományos és műszaki szolgáltatások, valamint az ide tartozó tervezői és kutatói tevékenység; ipari elemző és kutató szolgáltatások; számítástechnikai hardver- és szoftvertervezés és -fejlesztés; jogi szolgáltatások.
 43 Vendéglátási (élelmezési) szolgáltatások; ideiglenes szállásadás.

(111) **183.151** (151) 2005.12.19.
(210) M 02 04045 (220) 2002.09.04.
(732) **Stokely-Van Camp, Inc., Chicago, Illinois (US)**
(740) dr. Sasvári Gabriella, S.B.G. & K. Budapesti Ügyvédi Iroda, Budapest

(541) **PROPEL**
(511) 32 Alkoholfmentes, szénsavval nem dúsított, gyömolccsel ízesített italok.

(111) **183.152** (151) 2005.12.19.
(210) M 03 02519 (220) 2003.06.11.
(732) **VITAPRESS Gyümölcsleléőállító és Élelmiszerkereskedelmi Kft., Dunaharaszti (HU)**

(740) dr. Mikófalvi Gábor ügyvéd, Budapest
(541) **MARINA WELLNESS GYÜMÖLCSITAL**
(511) 32 Gyümölcsitalok.

(111) **183.153** (151) 2005.12.19.
(210) M 03 02820 (220) 2003.06.27.
(732) **JASMINE RIVER Kft., Budapest (HU)**
(740) dr. Sili Dóra ügyvéd, SILI ÜGYVÉDI IRODA, Budapest
(546)

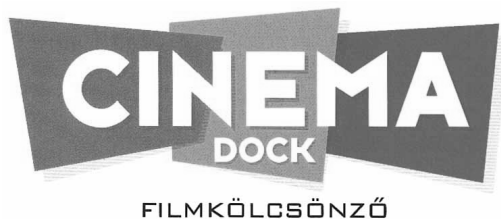

(511) 9 Fényképészeti, mozgóképi, optikai berendezések és felszerelések; hangok vagy képek rögzítésére, továbbítására, másolására szolgáló készülékek; mágneses adathordozók; hanglemezek; kompaktlemezek; videokazetták; lézer videolemezek; digitális videolemezek; digitális hajlékonylemezek; mozifilmek; automata elárusítóberendezések és -szerkezetek érmebedobással működő készülékekhez; adatfeldolgozó berendezések és készülékek; kompaktlemez lejátszók; kompaktlemez felvevők; DVD-lejátszók; DVD-felvevők; videokazetta-lejátszók; videokazetta-felvevők, magnókazetta-lejátszók; magnókazetta-felvevők; MP3-lejátszók; MP3-felvevők; számítógépek; számítógépes játékok; számítógépes szoftver; számítógépes hardver; számítógép-billentyűzetek; számítógép-monitorok; számítógépes lemezmeghajtók; modemek; nyomtatók; számítógépekhez egerek; egérpadok; csukló- és kartartó padok számítógépekkel való használatra; digitális személyi asszisztensek; hordozható telekommunikációs közvetlen üzenetváltó eszközök; személyhívók; kézi adó-vevők; telefonok; tartozékok mobiltelefonokhoz; digitális kamerák; videokamerák; rádiók; televíziók; GPS (globális pozicionáló rendszerek); csipkártyák, mobiltelefonok; házimozzi berendezések; DVD-k, VHS-k, CD-k, CD-ROM-ok, elektronikus szórakoztatásezők.

35 Reklámozás; kereskedelmi ügyletek.

41 Szórakoztatás; sport- és kulturális tevékenységek; mozifilmek gyártása, bemutatása, forgalmazása és kölcsönzése; televízió- és rádióprogramok gyártása, bemutatása, forgalmazása és kölcsönzése; hang- és videofelvételek gyártása, bemutatása, forgalmazása és kölcsönzése; CD-k, VHS-k, DVD-k, csipkártyák kölcsönzése és forgalmazása; szórakoztatással kapcsolatos tájékoztatás; szórakoztató show-k és interaktív programok gyártása televízió, kábel, műholdon, audio- és videohordozón, kazettán, lézerlemezen, számítógépes lemezen és elektronikus módon történő forgalmazásra; élő színpadi show-k; élő előadások bemutatása; színházi produkciók; szórakoztatói szolgáltatások; szórakozóhely szolgáltatások.

42 Számítástechnikai hardver- és szoftvertervezés és -fejlesztés.

(111) **183.154** (151) 2005.12.19.
(210) M 03 02853 (220) 2003.06.27.
(732) **Daniel X. Wray, Vista, Kalifornia (US)**
(740) dr. Szigeti Éva, DANUBIA Szabadalmi és Védjegy Iroda Kft., Budapest

(541) **ASTROGLIDE**
(511) 5 Szexuális síkosító készítmények.

(111) **183.155** (151) 2005.12.19.
(210) M 03 03812 (220) 2003.09.11.
(732) **Borsodi Sörgyár Rt., Bócs (HU)**

(541) **Riesenbrau**
(511) 32 Sörök.

(111) **183.158** (151) 2005.12.19.
(210) M 04 01189 (220) 2004.03.17.
(732) **Tokaj Kereskedőház Rt., Sátoraljaújhely (HU)**
(740) dr. Barati Béla ügyvéd, Barati Ügyvédi Iroda, Sátoraljaújhely
(546)

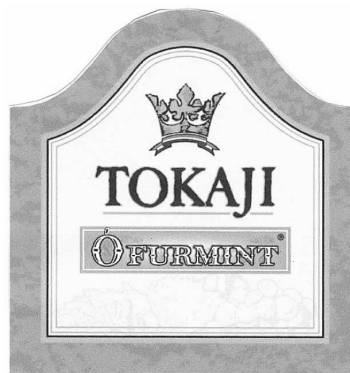

(511) 33 Tokaji eredetmegjelölésű területéről származó ófurmint.

(111) **183.159** (151) 2005.12.19.
(210) M 04 00998 (220) 2004.03.05.
(732) **European Weather Service Kft., Budakalász (HU)**
(740) dr. Magyar György ügyvéd, Magyar György és Társai Ügyvédi Iroda, Budapest

(546) EURÓPAI METEOROLÓGIAI SZOLGÁLAT
EMS
EWS
EUROPEAN WEATHER SERVICE

(511) 16 Papír, karton és ezen anyagokból készült termékek, amelyek nem tartoznak más osztályokba; nyomdaipari termékek; könyvkötészeti anyagok; fényképek; papíripari cikkek, papíripari vagy háztartási ragasztóanyagok; anyagok művészek részére; ecsetek; írógépek és irodai cikkek (bútorok kivételével); tanítási és oktatási anyagok (készülékek kivételével); csomagolásra szolgáló műanyagok (amelyek nem tartoznak más osztályokba); nyomdabetűk; klisék.

42 Jogi szolgáltatások; tudományos és ipari kutatás; számítógépek programozása; időjárás-előrejelző szolgálat; környezetvédelmi tanácsadás.

(111) **183.160** (151) 2005.12.19.
(210) M 04 01200 (220) 2004.03.17.
(732) **Délmagyarországi Áramszolgáltató Rt., Szeged (HU)**

(541) **Kék áram**
(511) 35 Reklámozás; kereskedelmi ügyletek, kereskedelmi adminisztráció; irodai munkák.

- (111) 183.161 (151) 2005.12.19.
 (210) M 04 01817 (220) 2004.04.21.
 (732) XI LIAN Nemzetközi Külkereskedelmi Kft., Budapest (HU)
 (740) Kissné Meggyesi Zita, Budapest
 (546)

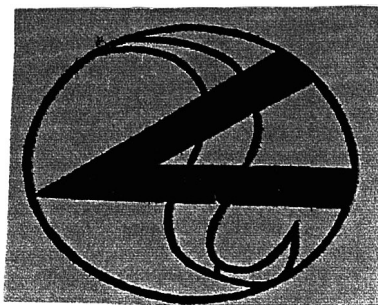

(511) 25 Ruházati cikkek, cipők, kalapárúk.

- (111) 183.162 (151) 2005.12.19.
 (210) M 04 01638 (220) 2004.04.08.
 (732) Gólyahír Egyesület, Százhalombatta (HU)
 (740) dr. Rác Zoltán ügyvéd, Budapest
 (541) Gólyahír Egyesület
 (511) 45 Mások által egyéni igényeknek megfelelően nyújtott személyes és társadalmi jellegű szolgáltatások.

- (111) 183.163 (151) 2005.12.19.
 (210) M 04 01805 (220) 2004.04.21.
 (732) Népszabadság Kiadó és Nyomdaipari Részvénytársaság, Budapest (HU)
 (740) dr. Fülöp László ügyvéd, Fülöp és Mihály Ügyvédi Iroda, Budapest

(546)

NÉPSZABADSÁG

A tájékozottság magabiztossá tesz.

- (511) 16 Papír, karton és ezen anyagokból készült termékek, amelyek nem tartoznak más osztályokba; nyomdaipari termékek; könyvkötészeti anyagok; fényképek; papíripari cikkek, papíripari vagy háztartási ragasztóanyagok; anyagok művészek részére; ecsetek; írógépek és irodai cikkek (bútorok kivételével); tanítási és oktatási anyagok (készülékek kivételével); csomagolásra szolgáló műanyagok (amelyek nem tartoznak más osztályokba); nyomdabetűk; klisék.
 35 Reklámozás, kereskedelmi ügyletek, kereskedelmi adminisztráció, irodai munkák.
 41 Nevelés, szakmai képzés, szórakoztatás, sport- és kulturális tevékenységek.

- (111) 183.164 (151) 2005.12.19.
 (210) M 04 01634 (220) 2004.04.08.
 (732) Hervé-Lóránth Ervin, Budakalász (HU);
 Virágh György, Budapest (HU)

(546)

(511) 43 Vendéglátási (élelmezési) szolgáltatások; ideiglenes szállásfoglалás.

- (111) 183.165 (151) 2005.12.19.
 (210) M 04 01641 (220) 2004.04.08.
 (732) KLERNA-99 KFT., Budapest (HU)
 (541) COR72Z
 (511) 25 Ruházati cikkek, cipők, kalapárúk.

- (111) 183.166 (151) 2005.12.19.
 (210) M 04 01631 (220) 2004.04.08.
 (732) Ed.HAAS Hungária Élelmiszeripari Kft., Győr (HU)
 (554)



(511) 30 Mustár.

- (111) 183.167 (151) 2005.12.19.
 (210) M 04 01180 (220) 2004.03.17.
 (732) Kisokos Directory Kereskedelmi és Szolgáltató Korlátolt Felelősségű Társaság, Budapest (HU)
 (740) dr. Csáky Zoltán ügyvéd, Csáky és Társai Ügyvédi Iroda, Budapest

- (541) KERESS VELEM!
 (511) 16 Papír, karton és ezen anyagokból készült olyan termékek, amelyek más osztályokba nem tartoznak, nyomdaipari termékek, könyvkötészeti cikkek, fényképészeti cikkek, papíripari cikkek, papíripari és háztartási ragasztóanyagok művészek részére, ecsetek, írógépek és irodai eszközök (a bútorok kivételével), tanítási és oktatási anyagok (a készülékek kivételével), csomagolásra szolgáló műanyagok (amelyek más osztályokba nem tartoznak), nyomdabetűk, klisék.
 35 Reklámozás, hirdetési tevékenység, kereskedelmi ügyletek intézése, kereskedelmi ügyletek adminisztrációja, irodai munkák.
 38 Távközlés.
 41 Nevelés, szakmai képzés, sport- és kulturális tevékenységek, versenyek szervezése (oktatás vagy szórakoztatás), szövegek kiadása (nem reklámcélú), fényképészet, könyvkiadás.

- (111) 183.168 (151) 2005.12.19.
 (210) M 04 01815 (220) 2004.04.21.
 (732) ZIEGLER CONSULTING Kft., Budapest (HU)

(546)

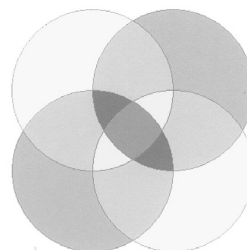

ZIEGLER CONSULTING

- (511) 35 Reklámozás, kereskedelmi ügyletek, kereskedelmi adminisztráció, irodai munkák.
 36 Biztosítás, pénzügyi ügyletek, valutaügyletek, ingatlanügyletek.

41 Nevelés, szakmai képzés, szórakoztatás, sport- és kulturális tevékenységek.

42 Tudományos és műszaki szolgáltatások, valamint az ide tartozó tervezői és kutató tevékenység; ipari elemző és kutató szolgáltatások; számítástechnikai hardver- és szoftvertervezés és -fejlesztés; jogi szolgáltatások.

(111) 183.169 (151) 2005.12.19.

(210) M 04 01188 (220) 2004.03.17.

(732) Tokaj Kereskedőház Rt., Sátoraljaújhely (HU)

(740) dr. Barati Béla ügyvéd, Barati Ügyvédi Iroda, Sátoraljaújhely

(546)

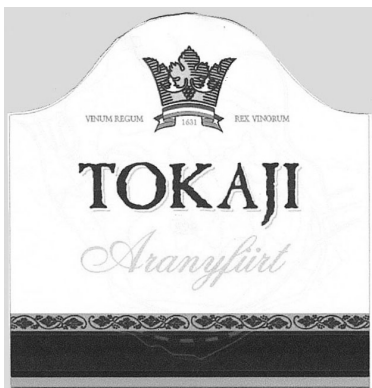

(511) 33 Tokaji eredetmegjelölésű területről származó bor.

(111) 183.170 (151) 2005.12.20.

(210) M 03 04690 (220) 2003.11.06.

(732) Ablon Szolgáltató Kft., Budapest (HU)

(740) dr. Szamosi Katalin, S.B.G. & K. Szabadalmi Ügyvivői Iroda, Budapest

(546)

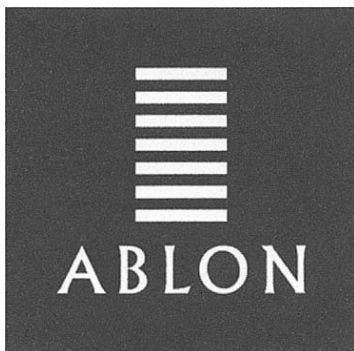

(511) 16 Papír, karton és ezen anyagokból készült termékek, amelyek nem tartoznak más osztályokba; nyomdaipari termékek; könyvkötészeti anyagok; fényképek; papíripari cikkek, papíripari vagy háztartási ragasztóanyagok; anyagok művészek részére; ecsetek; írógépek és irodai cikkek (bútorok kivételével); tanítási és oktatási anyagok (készülékek kivételével); csomagolásra szolgáló műanyagok (amelyek nem tartoznak más osztályokba); nyomdabetűk; klisék.

20 Bútorok, tükrök, keretek; fából, parafából, nádból, gyékényből, fűzfavesszőből, szaruból, csontból, elefántcsontból, halcsontból, kagylóhéjból, ábrából, gyöngyházból, tajtékból és mindezek póttanyagaiból vagy műanyagokból készült termékek, amelyek nem tartoznak más osztályokba.

27 Szőnyegek, lábtörölők (szalmából), gyékények és nádfonatok, linóleum és más padlóburkolatok; nem textil falikárpitok.

35 Reklámozás; kereskedelmi ügyletek; kereskedelmi adminisztráció; irodai munkák.

36 Biztosítás; pénzügyi ügyletek; valutaügyletek; ingatlanügyletek.

37 Építkezés; javítás; szerelési szolgáltatások.

41 Nevelés; szakmai képzés; szórakoztatás; sport- és kulturális tevékenységek.

43 Vendéglátási (élelmezési) szolgáltatások; ideiglenes szállásadás.

45 Személyes és társadalmi jellegű szolgáltatások nyújtása megrendelésre, egyedi igényeknek megfelelően biztonsági szolgáltatások személyek és vagyontárgyak védelmére.

(111) 183.171 (151) 2005.12.20.

(210) M 04 01381 (220) 2004.03.26.

(732) Zwack Unicum Likóripari és Kereskedelmi Rt., Budapest (HU)

(740) Bándy Tamásné szabadalmi ügyvivő, PATENDER KFT., Budapest

(546)

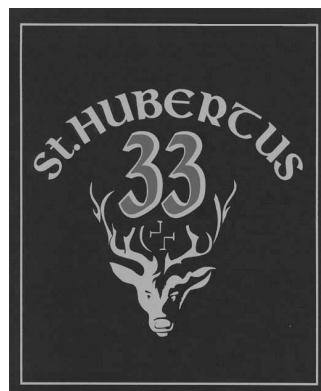

(511) 33 Borok, szeszes italok, likőrök (sörök kivételével).

(111) 183.172 (151) 2005.12.20.

(210) M 04 01380 (220) 2004.03.26.

(732) Zwack Unicum Likóripari és Kereskedelmi Rt., Budapest (HU)

(740) Bándy Tamásné szabadalmi ügyvivő, PATENDER KFT., Budapest

(546)



(511) 33 Borok, szeszes italok, likőrök (sörök kivételével).

(111) 183.173 (151) 2005.12.20.

(210) M 04 01379 (220) 2004.03.26.

(732) VITEXIM Kereskedelmi és Szolgáltató Kft., Budapest (HU)

(541) TELIO

(511) 33 Alkoholtartalmú italok (a sörök kivételével).

(111) 183.174 (151) 2005.12.20.

(210) M 04 00988 (220) 2004.03.04.

(732) Koklács Sándor, Kiszána (HU)

(546)

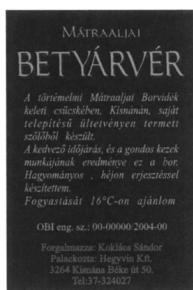

(511) 33 Borok.

(111) 183.175 (151) 2005.12.20.

(210) M 03 03863 (220) 2003.09.16.

(732) Baldauf és Társa Kft., Szada (HU)

(546)



(511) 30 Jégkrém.

(111) 183.176 (151) 2005.12.20.

(210) M 03 04556 (220) 2003.10.31.

(732) Mars, Incorporated, McLean, Virginia (US)

(740) dr. Jambrik Gergely ügyvéd, Oppenheim és Társai Freshfields Bruckhaus Deringer Ügyvédi Iroda, Budapest

(546)



(511) 29 Hús, hal, baromfi és vad, a tenger gyümölcsei; tartósított, szárított, főtt vagy feldolgozott gyümölcsök és zöldségek; a fent említett termékekből előállított készítmények; tejtermékek, desszertak, hűtött desszertek; tejes italok és ízesített tejes italok; tejtermékből készített italok; levesek; édes és fűszerezett kenhető anyagok; saláták; ebbe az áruosztályba tartozó termékekből készített töltelékek; készítmények és alkotórészek ételekhez; fehérjetartalmú anyagok emberi fogyasztásra; az ezen áruosztályba tartozó termékekből készült apró falatok (snackek) és élelmiszerek.

30 Rizs, tészta; gabonafélék és gabonakészítmények; tea, kávé, kakaó; ivócsokoládé, kávéesszencia, kávékivonat, kávé- és cikória-keverék, cikória és cikóriakeverék, mind kávépótlóként való felhasználásra; gyógyhatású anyagot nem tartalmazó cukrászsütemények; tésztafélék, sütemények, kekszek; fagyaltok, jégkrémek, jégkrémtermékek, fagyasztott joghurt, fagyasztott édességek; hűtött desszertek, desszertak, sörbetek; kenyér; tésztafélék; ebbe az áruosztályba tartozó termékekből készített töltelékek, édes és fűszerezett kenhető anyagok; szirup, cukor, méz; készítmények és étel alapanyagok; csokoládé; pizzák, pizza- alapok; pizzaszószok és

-feltétek; tésztához és rizshez való mártások; salátaöntetek; majonéz; mártások; fűszerek; az ezen áruosztályba tartozó termékekből készült apró falatok (snackek) és élelmiszerek.

32 Sörök; ásványvizek és szénsavval dúsított vizek, valamint egyéb alkoholmentes italok; gyümölcsitalok és gyümölcslevek; szirupok és italkészítéshez szükséges egyéb, ebbe az áruosztályba tartozó készítmények.

(111) 183.177 (151) 2005.12.20.

(210) M 03 04555 (220) 2003.10.31.

(732) Mars, Incorporated, McLean, Virginia (US)

(740) dr. Jambrik Gergely ügyvéd, Oppenheim és Társai Freshfields Bruckhaus Deringer Ügyvédi Iroda, Budapest

(541) TWIXELS

(511) 29 Hús, hal, baromfi és vad, a tenger gyümölcsei; tartósított, szárított, főtt vagy feldolgozott gyümölcsök és zöldségek; a fent említett termékekből előállított készítmények; tejtermékek, desszertak, hűtött desszertek; tejes italok és ízesített tejes italok; tejtermékből készített italok; levesek; édes és fűszerezett kenhető anyagok; saláták; ebbe az áruosztályba tartozó termékekből készített töltelékek; készítmények és alkotórészek ételekhez; fehérjetartalmú anyagok emberi fogyasztásra; az ezen áruosztályba tartozó termékekből készült apró falatok (snackek) és élelmiszerek.

30 Rizs, tészta; gabonafélék és gabonakészítmények; tea, kávé, kakaó; ivócsokoládé, kávéesszencia, kávékivonat, kávé- és cikória-keverék, cikória és cikóriakeverék, mind kávépótlóként való felhasználásra; gyógyhatású anyagot nem tartalmazó cukrászsütemények; tésztafélék, sütemények, kekszek; fagyaltok, jégkrémek, jégkrémtermékek, fagyasztott joghurt, fagyasztott édességek; hűtött desszertek, desszertak, sörbetek; kenyér; tésztafélék; ebbe az áruosztályba tartozó termékekből készített töltelékek, édes és fűszerezett kenhető anyagok; szirup, cukor, méz; készítmények és étel alapanyagok; csokoládé; pizzák, pizza- alapok; pizzaszószok és -feltétek; tésztához és rizshez való mártások; salátaöntetek; majonéz; mártások; fűszerek; az ezen áruosztályba tartozó termékekből készült apró falatok (snackek) és élelmiszerek.

32 Sörök; ásványvizek és szénsavval dúsított vizek, valamint egyéb alkoholmentes italok; gyümölcsitalok és gyümölcslevek; szirupok és italkészítéshez szükséges egyéb, ebbe az áruosztályba tartozó készítmények.

(111) 183.178 (151) 2005.12.20.

(210) M 04 00635 (220) 2004.02.16.

(732) PMC 2002 Tanácsadó, Szolgáltató és Kereskedelmi Kft., Budaörs (HU)

(740) dr. Kovács Zsolt ügyvéd, Budapest

(541) PROACTIVE MANAGEMENT CONSULTING

(511) 35 Reklámozás, kereskedelmi ügyletek, kereskedelmi adminisztráció, irodai munkák.

(111) 183.179 (151) 2005.12.20.

(210) M 04 01976 (220) 2004.04.29.

(732) Bristol-Myers Squibb Company (Delaware állam törvényei szerint működő vállalat), NEW YORK, New York állam (US)

(740) dr. Szamosi Katalin, S.B.G. & K. Budapesti Ügyvédi Iroda, Budapest

(541) CALCIPHARM

(511) 5 Táplálékkiegészítők.

(111) 183.180 (151) 2005.12.20.

(210) M 04 00834 (220) 2004.02.25.

(732) Szarvasi Mozzarella Kft., Örménykút (HU)

(740) dr. Sili Dóra ügyvéd, Sili Ügyvédi Iroda, Budapest

(546)

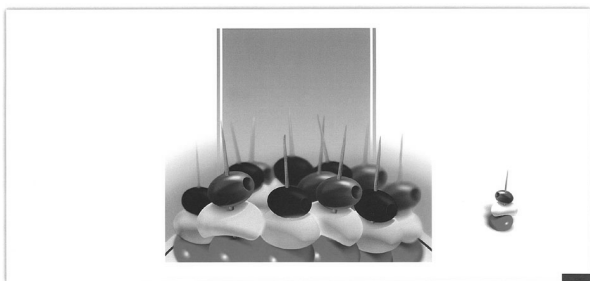

(511) 29 Tej és tejtermékek; ezen belül sajtok, mozzarella típusú sajtok.

(111) 183.181

(151) 2005.12.20.

(210) M 03 03707

(220) 2003.09.03.

(732) KONICA MINOLTA HOLDINGS, INC., Tokyo, Japán (JP)

(740) dr. Szigeti Éva, DANUBIA Szabadalmi és Védjegy Iroda Kft., Budapest

(546)

KONICA MINOLTA

(511) 1 Vegyi reagensek; vegyi anyagok exponált filmek, papír, valamint lemezek feldolgozásához/előhívásához; vegyi anyagok exponált filmgrafikák, papír, valamint lemezek feldolgozásához; vegyi anyagok exponált gyógyászati röntgenfilmek feldolgozásához; vegyi anyagok az iparban, tudományos területen, valamint a fényképészet területén történő használatra, továbbá mezőgazdasági, kertészeti és erdészeti használatra; száraz lemezek grafika készítésére (nem exponált); grafikát tartalmazó filmek (nem exponált); grafikát tartalmazó papír (nem exponált); gyógyászati röntgenfilmek (nem exponált); fényképészeti emulziós szerek; fényképészeti filmek másoláshoz, valamint mikrofilmek (nem exponált); fényképészeti filmek fényképek meghatározásához (nem exponált); fényképészeti filmek tudományos mérésekhez (nem exponált); fényképészeti filmek ipari használatra (nem exponált); fényképészeti filmek kamerákhoz katódsugárcsőves kijelzőn (vissza)nézhető képek rögzítésére gyógyászati diagnosztikai használatra (nem exponált); fényképészeti filmek (nem exponált); fényképészeti papír (nem exponált); fényképészeti lemez (nem exponált); fényképészeti érzékenyítő festékek; fényérzékeny vegyi termékek; filmek fényszedéshez (nem exponált); papír fényszedéshez (nem exponált); előérzékenyített lemezek ofszetnyomáshoz; részei és alkotóelemei az itt felsoroltaknak.

2 Rozsdásodást gátló zsírok; Kanada balsam; színezőanyagok; kopálgyanta; dammárgyanta; xerográfiai gépekhez használt előhívók, valamint redukálók; festékanyagok; tintapatronok számítógépekhez, nyomtatókhoz, szövegszerkesztőkhöz; tintapatronok injektoros printerekhez; tintapatronok xerográfiai gépekhez; masztix (természetes gyanta); sokszorosító tinták; maróanyagok; nem-vasfém fóliák és porok festéshez, díszítéshez, nyomtatáshoz vagy művészi termékekhez, festékek és lakkok; színezőanyagok; fenyőolaj fenyőgyökér kivonatból; nemesfém fóliák és porok festéshez, díszítéshez, nyomtatáshoz vagy művészi termékekhez; nyomtatási tinta; gyanta; szandarakgyanta; hanglemeznyomó massa; redukálók és előhívó szerek fényképészeti gépek, optikai szkennerek, számítógépes nyomtatók, tintasugaras nyomtatók, lézernyomtatók, optikai nyomtatók, mikrofilm olvasó nyomtatók használatához; festékek és redukálók képformáló berendezésekhez; redukálópatronok xerográfiai gépekhez; tapétaleszedő készítmények; fakonzerváló anyagok; részei és alkotóelemei az itt felsoroltaknak.

7 Vízhatlanná tevő/bevonatképző szerkezetek grafikai használatra; vegyi anyagokat elegyítő szerkezetek; nyomtatólemezek vagy grafikát tartalmazó filmek készítésére szolgáló szerkezetek; gépek és szerszámgépek; nyomtatógépek; nyomtatólemezek; részei és alkotóelemei az itt felsoroltaknak.

9 Tartozékok kamerákhoz, nevezetesen cserélhető lencsék, kameralencsék, elektronikus vakuk; légtartályok; lopást gátló riasztóberendezések; szerkezetek és eszközök exponált fényképészeti filmek másolásához; vegyi anyag-elegyítő szerkezetek fényképészeti sötétkamerákban való használatra; hangok vagy képek rögzítésére, továbbítására, másolására szolgáló készülékek; audio- és videolemezek; audio- és videoszalagok; audio keverőberendezések és audio hangszórók, ellenőrzőrendszerek, nevezetesen számítógépes konzolok és segéd- szoftverek szövegek, hangfelvételek, rajzok, állóképek és mozgóképek ellenőrzésére és egységbe rendezésére planetáriumokban; automata dokumentumadagolók, kazetták és rendezők, másológépek összes kelléke; automata berendezések exponált, grafikát tartalmazó filmek, papír, valamint lemezek feldolgozásához; automataberendezések exponált fényképészeti filmek és papírok feldolgozásához; automataberendezések exponált gyógyászati röntgenfilmek feldolgozásához; számlázógépek; szerkezetek felbélyegzett borítékok ellenőrzéséhez; távcsövek; számológépek; számológépek; kameratokok és tartozékok, nevezetesen táskák és szíjak; kameralencsék; kamerák és ezek tartozékai; valamint ezek kiegészítő elemei; kamerák fényképek azonosítására; kamerák speciális fotókhoz; kamerák katódsugárcsőves kijelzőn (vissza) nézhető képek rögzítésére; regiszteres pénztárgépek; mozgófilm szerkezetek és eszközök; mozgófilm rögzítésére szolgáló filmek; érmeszámoló és rendszerező gépezetek; érmebedobással működtetett kapuk gépjárműparkoló helyekhez vagy parkolókhöz; számítógépes hardver; számítógépes beviteli eszközök; számítógépes memóriák; számítógépes kimeneti eszközök; számítógépes periférius eszközök; számítógépes nyomtatók; számítógépes programok (bejegyzett); számítógépes szoftverek (bejegyzett); számítógépek; másoló berendezések és gépek (fényképészeti, elektrosztatikus, termikus); másológépek; adatfeldolgozó szerkezetek; adatfeldolgozó felszerelések és számítógépek; sűrűségmérők; digitális kamerák; hordozható kamera; rajzoló- és szerkesztőgépek; elektromos számológépek; elektromos vagy mágneses mérőszervezetek és eszközök; elektromos, fényképészeti, mozgófilm, optikai, mérő, ellenőrző berendezések és eszközök; elektromos kommunikációs berendezések és eszközök; elektromos elosztó vagy ellenőrző gépezetek és eszközök; elektródák; elektrolizáló készülékek; elektromos kamerák; elektromos adatfeldolgozó gépek fényképészeti befejező laboratóriumi használatra; elektromos gépek és eszközök, valamint ezek részei és tartozékai; elektromos nyomtatók, számítógépek alkotórészeiként; elektromos dianézók; faxberendezések; szál-optikás kábelek; elektromos vezetékek és kábelek; filmek (exponált); filterek (fényképészeti); vakuégők (fényképészeti) és stroboszkóp egységek; egyenletességtesztelők; floppylemezek; azonosító kártyák, kódolt kártyák; fényképészeten használt ipari mérőműszerek, nevezetesen megvilágítás mérők, televíziókészülékek színekiegyenlítő analízatorai, megvilágításmérők; színmérők, sugárzási színekpmérők, hőmérsékletmérők, klorofillmérők, színekpfényémérők, fényességmérők, UV-sugárzás-mérők, katódsugárcső fókuszmérők, színes kijelző mérőeszközök, érintkezésmenyes háromdimenziós digitálissá alakító berendezések; tintasugaras nyomtatók; adapterek számítógépekhez; lézernyomtatók; világító vagy mechanikus útjelzések; gépek és eszközök vidámparki és játszótéri használatra; mágneses magok; mágneses adathordozók, műsoros lemezek; mágneses adathordozók; mágneses memórialemezek; mechanikus kalkulátorok; mérő- berendezések és eszközök; olvasztó-vágó gépek fémmegmunkálásához; memórialemez meghajtó; mikrofilm kamerák; mikrofilm olvasó-nyomtatók; mikrofilm olvasó és/vagy felvevő- készülékek; filmfelvevő gépek; jelenetek jelzésére szolgáló gépek automata processzorok tartozékaiként; műveletfelvevő gépek; optikai berendezések és eszközök; optikai adathordozók; optikai lemezek;

optikai szálak; optikai üveg; optikai lencsék; optikai nyomtatók; optikai szkennerek; ózonozásra szolgáló berendezések; fázismódosítók; elemek; fénymásoló gépek; fényképezési berendezések és eszközök; fényképezési kamerák; fényképezési nyomtatásokat készítő berendezések; fotomaszk blankfilmek belső kapcsolatú elektromos részek gyártásánál használt anyagokként; fényfelvevők; fényszedő gépek; fizikai vagy vegyi berendezések és eszközök; planetáriumi felszerelések, nevezetesen gömbölyű felületű képernyő, képvetítők, úrszimulátorok, emelőegységek, teljes mennyezeti mozirendszer, videó és audió, nevezetesen lemez vagy kazetta video- és audiofelvevők és -lejátszók, valamint képvetítők; planetáriumok; előre felvett videolemezek és -szalagok; nyomtatók számítógéppel együtt történő használatra; edzett üveg; lyukkártya gépek; felvételek; ellenálláshuzalok; röntgenkamerák; rotációs konverterek; szkennerek; képernyők (fényképezési); képernyők grafikák készítéséhez; diafilm tartókeretben; diafilmek és transzparenciák; szemüvegek; támogató számítógépes szoftver fénymásoló gépekkel, szkennerekkel, optikai szkennerekkel, számítógépes nyomtatókkal, tintasugaras nyomtatókkal, lézernyomtatókkal, nyomtatókkal, optikai nyomtatókkal, digitális kamerákkal és faxgépekkel együtt történő használatra, nevezetesen vezérlő szoftver és hálózat kiszolgáló szoftver; nyomtatók; időrögzítő szerkezetek; időbélyegző gépek; transzparenciák (fényképezési); háromlábú állványok kamerákhoz; árusító automaták; videokamerák; videolemez lejátszók; video játékgépek személyes használatra; video nyomtatók videoképekről készült nyomtatásokhoz; videoszalag felvevő készülékek; videofelvevő és/vagy másoló berendezések, nevezetesen videokamerák, videofelvevők, másolók és lejátszók, videomeghajtó szerkezetek, videohangolók; szövegszerkesztők; részei és alkotóelemei az itt felsoroltaknak; egyszeri felhasználásra készült fényképezőgépek.

10 Gyógyászati és diagnosztikai berendezések és eszközök, valamint ezek perifériás eszközeik; erősítő/nagyító képernyők röntgenfilmekhez (gyógyászati röntgenfelvételekhez); sárgaságmérők; gyógyászati berendezések és eszközök; gyógyászati röntgenfelvétel-sokszorosítók; ortopédicikkek; oximéterek; protézis vagy fogtömő anyagok; röntgen gépek gyógyászati használatra; sebészeti érlelő és varróanyagok; sebészeti, gyógyászati, fogorvosi és állatorvosi berendezések és eszközök; varróanyagok; tesztelőberendezések gyógyászati célokra; nem exponált gyógyászati röntgenfilm kazetták; nem exponált gyógyászati röntgenfilmek; röntgendiagnosztikai berendezések; részei és alkotóelemei az itt felsoroltaknak.

16 Címzőgépek; ragasztók irodai és házi használatra; albumok; automata felbélyegző gépek; kéknymat készítő gépek; másolóberendezések (irodai felszerelések); rajzolóeszközök és rajzóanyagok; elektromos fűzőgépek; borítékfelbélyegző gépek irodai használatra; sokszorosító-, másolóeszközök; tinta; tintaszalagok és írógépbe való tintaszalagok; tintaszalagok számítógépes nyomtatókhoz; betűnyomó másoló gépek; jelölősablonok; stenciles sokszorosító gépek; tintasugaras nyomtatóhoz tartozó papír; papírmegsemmisítő gép; papír; nyomtatott anyagok; fényképek; papírok fénymásológépekhez, papírok nyomtatóhoz, papírok faxgépekhez; nyomtatók és faxgépek; fényképpállványok; sima papír xerográfiai gépekhez; postai bérmentesítő gépek; képeslapok; nyomdabetűk; rotációs másológépek; nyomtatóba való regletta papíráruk; hőérzékeny papír; írógépek; részei és alkotóelemei az itt felsoroltaknak.

40 Temperálás; könyvkötés; digitális képfeldolgozás; fényképnagyítás; fényképnymtatás; fényképezési filmelhívás; fénynyomás; mozgóképfilmek feldolgozása; feldolgozás, előhívás és/vagy fotófilmek és fotópapírok nyomtatása; hulladék- és szemét-újrahasznosítás; kémiai gépek és berendezések kölcsönzése és tartós bérlete; élelmiszer-feldolgozó és frissítőital készítő gépek és berendezések kölcsönzése és tartós bérlete; fakitermelő gépek és eszközök kölcsönzése és tartós bérlete; fa- és furnéremel készítő gépek és berendezések kölcsönzése és tartós bérlete;

könyvkötő gépek kölcsönzése és tartós bérlete; textilgépek és berendezések kölcsönzése és tartós bérlete; dohányfeldolgozó gépek kölcsönzése és tartós bérlete; zúzógépek kölcsönzése és tartós bérlete; papírkészítő gépek kölcsönzése és tartós bérlete; papírfeldolgozó gépek kölcsönzése és tartós bérlete; fémfeldolgozó gépek és eszközök kölcsönzése és tartós bérlete; fényképlőhívó, nyomtató, nagyító vagy befejező berendezések kölcsönzése és tartós bérlete; anyagmegmunkálás.

(111) 183.182 (151) 2005.12.20.

(210) M 04 01977 (220) 2004.04.29.

(732) Philip Morris Products S.A., Neuchatel, SVÁJC (CH)

(740) dr. Szamosi Katalin S.B.G. & K. Budapesti Ügyvédi Iroda, Budapest

(541) PHILIP MORRIS MILLESIME

(511) 34 Nyers vagy feldolgozott dohány, beleértve szivarok, cigaretták, rövid szivarok, dohány saját sodrású cigarettákhoz, pipadohány, rágódohány, szippantó dohány, dohánypótlók (nem orvosi célokra); dohányzócikkek, beleértve cigarettapapír és hüvely, cigarettaszűrők, dohányszelencék, cigarettatartók és hamutartók nem nemes fém, ezek ötvözetei vagy ilyen anyaggal bevonva; pipák, zsebben hordozható készülékek cigaretta sodrásához, gyújtók; gyufák.

(111) 183.183 (151) 2005.12.20.

(210) M 04 00658 (220) 2004.02.16.

(732) The Procter & Gamble Company (Ohio állam törvényei szerint működő vállalat), Cincinnati, Ohio (US)

(300) 55041/2003 2003.12.05. CH

(740) dr. Sasvári Gabriella, S.B.G. & K. Szabadalmi Ügyvivői Iroda, Budapest

(546)



(511) 5 Termékek női higiéniai célokra és menstruáció idejére, így higiéniai betétek és tamponok, tisztasági betétek, nedvszívó betétek és női egészségügyi betétek.

(111) 183.184 (151) 2005.12.20.

(210) M 04 00836 (220) 2004.02.25.

(732) Szarvasi Mozzarella Kft., Örménykút (HU)

(740) dr. Sili Dóra ügyvéd, Sili Ügyvédi Iroda, Budapest

(546)

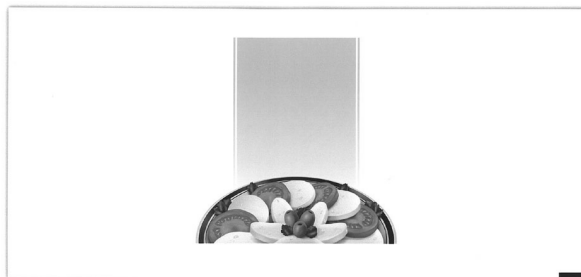

(511) 29 Tej és tejtermékek; ezen belül sajtok, mozzarella típusú sajtok.

- (111) 183.185 (151) 2005.12.20.
(210) M 04 01398 (220) 2004.03.26.
(732) CANDELA Kft., Budapest (HU)
(740) Mészáros Katalin szabadalmi ügyvivő, BUDAPATENT Szabadalmi és Védjegy Iroda Kft., Budapest

- (541) PALLAVICINI KASTÉLYSZÁLLÓ
(511) 43 Vendéglátás, szállodai szolgáltatások.

- (111) 183.186 (151) 2005.12.20.
(210) M 03 04593 (220) 2003.10.31.
(732) Koda Farms, Inc., South Dos Palos, Kalifornia (US)
(300) 76/539,923 2003.08.11. US
(740) dr. Szigeti Éva, DANUBIA Szabadalmi és Védjegy Iroda Kft., Budapest

(546)



- (511) 30 Rizs és rizsliszt.

- (111) 183.187 (151) 2005.12.20.
(210) M 04 02033 (220) 2004.04.30.
(732) Debreceni Egyetem Agrártudományi Centrum Kutató Központ Nyíregyháza, Nyíregyháza (HU)

- (541) ZEUSZ zöldborsófajta
(511) 31 Mezőgazdasági termék (növényfajta): zöldborsó.

- (111) 183.188 (151) 2005.12.20.
(210) M 04 02031 (220) 2004.04.30.
(732) Debreceni Egyetem Agrártudományi Centrum Kutató Központ Nyíregyháza, Nyíregyháza (HU)

- (541) LÉDA zöldborsófajta
(511) 31 Mezőgazdasági termék (növényfajta): zöldborsó.

- (111) 183.189 (151) 2005.12.20.
(210) M 04 02032 (220) 2004.04.30.
(732) Debreceni Egyetem Agrártudományi Centrum Kutató Központ Nyíregyháza, Nyíregyháza (HU)

- (541) ZSUZSI zöldborsófajta
(511) 31 Mezőgazdasági termék (növényfajta): zöldborsó.

- (111) 183.193 (151) 2005.12.20.
(210) M 03 04687 (220) 2003.11.06.
(732) HÍRNÖK MÉDIA Lapkiadó, Kereskedelmi és Szolgáltató Bt., Mogyoród (HU)

(546)

Hírnök

- (511) 16 Papír, karton és ezen anyagokból készült termékek; nyomdaipari termékek; fényképek; papíripari cikkek; brosrák, vékony fűzött könyvek; folyóiratok; füzetek; hírlevelek; katalógusok; könyvecskék, füzetek; könyvek; nyomtatványok; papíráruk; újságok.

- (111) 183.200 (151) 2005.12.20.
(210) M 04 00029 (220) 2004.01.07.
(732) Southern Signal Entertainment, S.A. de C.V., Monterrey, Nuevo Leon (MX)
(740) dr. Szigeti Éva, DANUBIA Szabadalmi és Védjegy Iroda Kft., Budapest

- (541) SOUTHERN SIGNAL

- (511) 9 Tudományos célra szolgáló, tengerészeti, földmérő, fényképészeti, mozgóképi, optikai, súlymérő, egyéb mérő-, jelző-, ellenőrző (felügyeleti), életmentő és oktató berendezések és felszerelések; készülékek és berendezések elektromosság vezetésére, kapcsolására, átalakítására, tárolására, szabályozására, illetve irányítására; hangok vagy képek rögzítésére, továbbítására, másolására szolgáló készülékek; mágneses adathordozók; hanglemezek; automata elosztó berendezések és szerkezetek érmebedobással működő készülékekhez; regiszteres pénztárgépek; számológépek, adatfeldolgozó berendezések és számítógépek; túlzott készülékek; mégpedig audio- és videofelvételek a média valamennyi területéről, például lemezek, magnókazetták, CD-ROM-ok televízió általi használatra tervezett vagy erre alkalmas játékberendezések, monitor vagy egyéb kijelző berendezések, amely elkülönül a játékberendezéstől; videó és számítógépes játékgépek, memóriaszerveket tartalmazó számítógépes játékgépek, nevezetesen lemezek, kézi vezérlő egység elektronikus játékokhoz, önműködő játékeszközök, rendszerint kézi vezérlésű, amellyel a játék nem igényel elkülönült felszerelési eszközt (televízió, monitor) és tartalmaz olyan játékeszközt, amely saját kijelzővel rendelkezik, de televízióval is összekapcsolható, és azok is, amelyekben a játékok cserélhetők és amelyekbe játékkártyák helyezhetők; memória eszközeket tartalmazó számítógépes játékgépek, mégpedig lemezek és elektronikus játékok használatára szolgáló kézi vezérlő egység, önműködő játékeszközök, beleértve az olyan játékeszközt, amely saját kijelzővel rendelkezik, de televízióval is összekapcsolható, és azok is, amelyek játékkártyával működnek; globális számítógépes hálózatból letölthető interaktív számítógépes játék szoftver; érmebedobásos játékautomaták; valamennyi típusú érmével vagy kártyával működhető (szerencse) játékgép; szemüvegek és napszemüvegek.
41 Nevelés; szakmai képzés; szórakoztatás; sport- és kulturális tevékenységek; mégpedig szórakoztató programok gyártása és sugárzása, nevezetesen DVD- és videofelvételek, mozifilmek és televíziós műsorok.

- (111) 183.201 (151) 2005.12.20.
(210) M 04 00148 (220) 2004.01.14.
(732) WPP Marketing Communications (Hong Kong) Limited, (Hong-Kongban, Kína bejegyzett cég), Quarry Bay, Hong Kong (CN)

- (740) Frankné dr. Machytka Daisy szabadalmi ügyvivő, Gödölle, Kékes, Mészáros & Szabó Szabadalmi és Védjegy Iroda, Budapest

(541) RED CELL

- (511) 16 Papír és papírból készült termékek; karton és kartonból készült termékek, nyomdaipari termékek, kiadványok; újságok, folyóiratok, könyvek, magazinok, kézikönyvek, katalógusok, hírlevelek, nyomtatott oktatási és tanítási anyagok, reklámanyagok; fotók, poszterek és naptárak; papíráruk.

- 35 Tanácsadási, konzultációs, kutatási és információs szolgáltatások üzleti célra a digitális média és telekommunikációs szolgáltatások területén, beleértve az internetet, az intraneteket és extraneteket, az interaktív televíziózást, a CD-ROM-okat és a mobil telefonálással kapcsolatos szolgáltatásokat mind szolgáltatók, mind vevők számára; a médiával kapcsolatos tanácsadás üzleti célra és üzleti tanácsadás a felsorolt szolgáltatások tervezésére, fejlesztésére, megvalósítására, kutatására és karbantartására vonatkozóan; hirdetési, piacszerzési, értékesítési és promóciós szolgáltatások; médiára és piacra vonatkozó kutatás, elemzés és konzultáció; hirdetési, valamint média hely és idő vásárlásával, közvetítésével, tervezésével és biztosításával kapcsolatos szolgáltatások; mindenféle hirdetés és reklám készítése; piactámogatási szolgáltatások; üzleti statisztikai elemzések és összeállítások készítése; üzlettámogatási és adminisztrációs szolgáltatások; üzletvezetési szolgáltatások; nyilvánosság biztosításával kapcsolatos szolgáltatások; hirdetési anyagok és reklámok előállításával; közönségszolgálat és tájékoztatás; üzleti, reklámozási és piacszerzési tevékenységgel kapcsolatos kutatási és információs szolgáltatások; az előbbiekre vonatkozó információs szol-

gátlások biztosítása; adatrögzítési, adatbeviteli és adat-vissza-keresési szolgáltatások.

42 Tervezési szolgáltatások; grafikus tervezés; szoftvertervezés és számítógépes tervezés, számítógépes szolgáltatások, információs és konzultációs szolgáltatások az előbbiekkkel kapcsolatban; számítógép-programozás, számítógépes adatbázishoz hozzáférési idő bérbeadása; információhoz való hozzáférés és idő bérbeadása és lízingelése; számítógépes rendszerelmzés; számítógépes hardver és szoftver tervezése; szakmai és műszaki konzultáció és információnyújtás, valamint tanácsadás az előbbiekkkel kapcsolatban; számítógépes szolgáltatások; ipari termékek tervezése; kiadói, szerkesztési szolgáltatások; fényképészeti szolgáltatások; nyomdai szolgáltatások; art stúdió szolgáltatások; ipari formatervezéssel és fejlesztéssel kapcsolatos szolgáltatások; csomagolástervezés; információs, kutatási és konzultációs szolgáltatások az előbbiekkkel kapcsolatban; tanácsadási szolgáltatások az internet használatával és az internetre kerülő anyagok megtervezésével kapcsolatban; információnyújtás az előbbiekkkel kapcsolatban; kutatási szolgáltatások üzleti célra a digitális média és telekommunikációs szolgáltatások területén, beleértve az internetet, az intraneteket és extraneteket, az interaktív televíziózást, a CD-ROM-okat és a mobil telefonálással kapcsolatos szolgáltatásokat mind szolgáltatók, mind vevők számára.

(111) 183.202 (151) 2005.12.20.

(210) M 04 00332 (220) 2004.01.26.

(732) IPC Media Limited, London (GB)

(740) dr. Takács Zoltán, DANUBIA Szabadalmi és Védjegy Iroda Kft., Budapest

(541) SUPERBIKE

(511) 16 Nyomatott kiadványok; nyomtatott anyagok; magazinok, oktatási és tanítási anyagok (készülékek kivételével), papíripari cikkek, folyóiratok; poszterek, naptárak, fali táblázatok; iratgyűjtők; személyi szervezők; anyagok művészek részére; csomagolópapír, csomagolásra szolgáló anyagok papírból és kartonpapírból, valamint csomagolásra szolgáló műanyagok (amelyek nem tartoznak más osztályokba); kártyák és könyvjelzők.

(111) 183.203 (151) 2005.12.20.

(210) M 04 00334 (220) 2004.01.27.

(732) Magyar Kémikusok Egyesülete, Budapest (HU)

(740) dr. Illés György ügyvéd, Budapest

(546)

KÖZÉPISKOLAI KÉMIAI LAPOK

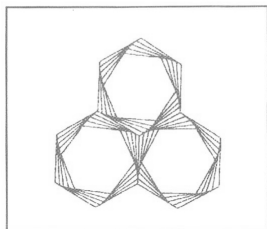

(511) 16 Nyomdaipari termékek; tanítási és oktatási anyagok (készülékek kivételével).

(111) 183.204 (151) 2005.12.20.

(210) M 04 00335 (220) 2004.01.27.

(732) AMELO-INVEST Kereskedelmi, Szolgáltató és Tanácsadó Kft., Budapest (HU)

(740) dr. Hornyák Gábor ügyvéd, HGBV-Szabó Ügyvédi Iroda, Budapest

(546)

Amelo Implant System
Fogászati Implantációs Rendszer

(511) 10 Sebészeti, orvosi, fogorvosi és állatorvógyászati készülékek és műszerek, művégtagok, műszemek és műfogak.

(111) 183.205 (151) 2005.12.20.

(210) M 04 00407 (220) 2004.02.02.

(732) Co-op Hungary Nagykereskedelmi és Szolgáltató Rt., Budapest (HU)

(740) dr. Erdei József ügyvéd, Budapest

(541) Csodadoktor

(511) 29 Hús, hal, baromfi és vadhús, húskivonatok, tartósított, szárított és főzött gyümölcsök és zöldségek, zselék, lekvárok (dzsemek), kompótok, tojás, tejtermékek, étkezési olajok és zsírok.

30 Kávé, tea, kakaó, cukor, rizs, tapióka, szágó, kávépótló szerek; lisztek és más gabonakészítmények, kenyér, péksütemények és cukrászsütemények, fagylaltok, méz, melaszszirup, élesztő, sütőporok, só, mustár, ecet, fűszeres mártások, fűszerek, jég.

(111) 183.206 (151) 2005.12.20.

(210) M 04 00426 (220) 2004.02.02.

(732) TV Products Kft., Nagybajcs (HU)

(541) Paint stick

(511) 8 Kéziszerszámok és kézzel működtetett eszközök; borotvák; háztartási elektromos kézi eszközök, beleértve: villanyborotva; elektromos késélező; vágószerszám; permetezők, porlasztók, fecskendezők; szőrtelenítő eszközök, depilláló (elektromos és nem elektromos); borotvák, hajnyíró- és hajalakító gépek, frizurakészítő eszközök (elektromos és nem elektromos); manikűrkészletek, ollók.

35 Hirdetésekre, árueladásra, az üzletág típusa szerint besorolt üzletekre és az eladások volumenének alakulására vonatkozó tájékoztatás; kereskedelmi információkat nyújtó üzleti tájékoztatás; hirdetés megbízás alapján; különféle áruk és szolgáltatások összegyűjtése mások számára annak érdekében, hogy a vásárlók megtekinthessék és megvásárolhassák ezeket az árukat és szolgáltatásokat; különféle árukra vonatkozó számítógépes megrendelési szolgáltatások nyújtása megbízás alapján, telefonon és számítógép-terminálokra keresztül; hirdetési célú bemutatók iránnyitása; telefonüzenet-rögzítő szolgáltatások; telefonhívások fogadását végző titkársági szolgáltatások; piackutatás számítógépes adatbázis segítségével; tanácsadás; eladásösztönzés és hirdetések tervezése; üzletvezetés; üzleti kutatás; hirdetési és promóciós szolgáltatások, valamint ezekre vonatkozó tájékoztatás; globális számítógépes és média hálózaton keresztül történő eladások lebonyolításával kapcsolatos adminisztráció.

(111) 183.207 (151) 2005.12.20.

(210) M 04 00507 (220) 2004.02.05.

(732) Juhász Gergely, Gyöngyös (HU)

(541) Juhger

(511) 25 Ruházati cikkek, cipők, kalapárak.

(111) 183.208 (151) 2005.12.20.

(210) M 04 00524 (220) 2004.02.06.

(732) CSABAHÚS Kft., Békéscsaba (HU)

(740) dr. Arnyé dr. Uhri Anna ügyvéd, Debrecen

(546)



(511) 29 Csaba eredetmegjelölés területéről származó kolbászfélék.

(111) 183.210 (151) 2005.12.20.
(210) M 04 00525 (220) 2004.02.06.

(732) CSABAHÚS Kft., Békéscsaba (HU)
(740) dr. Aryné dr. Uhri Anna ügyvéd, Debrecen

(546)



(511) 29 Csaba eredetmegjelölés területéről származó kolbászfélék.

(111) 183.211 (151) 2005.12.20.
(210) M 04 00526 (220) 2004.02.06.

(732) CSABAHÚS Kft., Békéscsaba (HU)
(740) dr. Aryné dr. Uhri Anna ügyvéd, Debrecen

(546)



(511) 29 Csaba eredetmegjelölés területéről származó kolbászfélék.

(111) 183.212 (151) 2005.12.20.
(210) M 04 00527 (220) 2004.02.06.

(732) Pannon Filharmonikusok-Pécs, Pécs (HU)

(546)



(511) 15 Hangszerek.
35 Reklámozás, kereskedelmi ügyletek, kereskedelmi adminisztráció, irodai munkák.
41 Nevelés, szakmai képzés, szórakoztatás, sport- és kulturális tevékenységek.

(111) 183.213 (151) 2005.12.20.
(210) M 04 00528 (220) 2004.02.06.

(732) K&H Bank Rt., Budapest (HU)

(541) K&H Gyógyvarázs

(511) 36 Biztosítás, pénzügyi ügyletek, valutaügyletek, ingatlanügyletek.

(111) 183.214 (151) 2005.12.20.
(210) M 04 00532 (220) 2004.02.06.

(732) Aventis (Ireland) Limited, Dublin (IE)

(740) dr. Szigeti Éva, DANUBIA Szabadalmi és Védjegy Iroda Kft., Budapest

(541) SCULPTRA

(511) 5 Gyógyszerészeti készítmények az egészségügyi helyreállító gondozásban és a szépségápolásban történő használatra, implantátumok a gyógyászati, kozmetikai és esztétikai sebészetben történő használatra.

10 Műanyagokból készült sebészeti implantátumok a gyógyászati, kozmetikai és esztétikai sebészet részére.

44 Kozmetikai, plasztikai és egészségügyi helyreállító sebészet; orvosi szépségápolási szolgáltatások, nevezetesen vonások és ráncok nem sebészeti kezelése.

(111) 183.216 (151) 2005.12.20.
(210) M 04 00575 (220) 2004.02.11.

(732) UNILUB Kereskedelmi és Szolgáltató Korlátolt Felelősségű Társaság, Szeged (HU)

(740) dr. Nagy Zsolt, Nagy Ügyvédi Iroda, Szeged

(546)



(511) 11 Légszűrők légkondicionáláshoz.

(111) 183.217 (151) 2005.12.20.
(210) M 04 00588 (220) 2004.02.11.

(732) FUTASZAKI Gyorsjavító és Szolgáltató Kft., Budapest (HU)

(740) dr. Árva Tímea ügyvéd, Dr. árva tímea ügyvédi iroda, Budapest

(546)



(511) 37 Építkezés, javítás, szerelési szolgáltatások.

- (111) 183.218 (151) 2005.12.20.
(210) M 04 00589 (220) 2004.02.11.
(732) Magyar Posta Biztosító Rt., Budapest (HU)
(541) POSTA UTASÓR
(511) 36 Biztosítás; pénzügyi ügyletek; valutaügyletek; ingatlanügyletek.

- (111) 183.219 (151) 2005.12.20.
(210) M 04 00590 (220) 2004.02.11.
(732) Magyar Posta Biztosító Rt., Budapest (HU); Magyar Posta Életbiztosító Rt., Budapest (HU)



- (511) 36 Biztosítás; pénzügyi ügyletek; valutaügyletek; ingatlanügyletek.

- (111) 183.220 (151) 2005.12.20.
(210) M 04 00592 (220) 2004.02.11.
(732) Magyar Posta Életbiztosító Rt., Budapest (HU)
(541) Magyar Posta Életbiztosító Rt.
(511) 36 Biztosítás; pénzügyi ügyletek, valutaügyletek; ingatlanügyletek.

- (111) 183.221 (151) 2005.12.20.
(210) M 04 00593 (220) 2004.02.11.
(732) Magyar Posta Biztosító Rt., Budapest (HU)
(541) Posta Autóór
(511) 36 Biztosítás; pénzügyi ügyletek; valutaügyletek; ingatlanügyletek.

- (111) 183.222 (151) 2005.12.20.
(210) M 04 00607 (220) 2004.02.12.
(732) Gölcz Dénes, Budapest (HU)
(740) dr. Kucserák Katalin ügyvéd, Kucserák Ügyvédi Iroda, Budapest
(546)



- (511) 9 Tudományos célra szolgáló, tengerészeti, földmérő, villamos, fényképezési, mozgóképi, optikai, súlymérő, egyéb mérő-, jelző-, ellenőrző (felügyeleti), életmentő és oktatóberendezések és felszerelések; hangok vagy képek rögzítésére, továbbítására, másolására szolgáló készülékek; mágneses adathordozók; hanglemezek; automata elosztóberendezések és szerkezetek érmebe-dobással működő készülékekhez; regiszteres pénztárgépek; számológépek, adatfeldolgozó berendezések és számítógépek; tüzelő készülékek.

- (111) 183.223 (151) 2005.12.21.
(210) M 04 00613 (220) 2004.02.12.
(732) Vektor Munkavédelmi, Műszaki, Fejlesztő és Gyártó Szövetkezet, Budapest (HU)
(740) dr. Fazekas Éva, Fazekas & Társai Ügyvédi Iroda, Budapest



- (511) 9 Baleset elleni védőkesztyűk, védősisakok.
25 Egyenruhák, ingek, kabátok, mellények, munkaruhák.

- (111) 183.224 (151) 2005.12.21.
(210) M 04 00614 (220) 2004.02.12.
(732) Vektor Munkavédelmi, Műszaki, Fejlesztő és Gyártó Szövetkezet, Budapest (HU)
(740) dr. Fazekas Éva ügyvéd, Fazekas & Társai Ügyvédi Iroda, Budapest



- (511) 9 Baleset elleni védőkesztyűk, védősisakok.
25 Egyenruhák, ingek, kabátok, mellények, munkaruhák.

- (111) 183.225 (151) 2005.12.21.
(210) M 04 00615 (220) 2004.02.12.
(732) C.A. RON SANTA TERESA, El Consejo, Estado Aragua (VE)
(740) dr. Szigeti Éva, DANUBIA Szabadalmi és Védjegy Iroda Kft., Budapest



- (511) 33 Rumok.

- (111) 183.226 (151) 2005.12.21.
(210) M 04 00617 (220) 2004.02.12.
(732) BIOVÉD Bt., Budapest (HU)
(541) KONI
(511) 5 Gyógyszerészeti és állatgyógyászati készítmények; egészségügyi készítmények gyógyászati használatra; diétás anyagok gyógyászati használatra, bébiételek; tapaszok, kötszeranyagok; fogtömő anyagok és fogászati mintázóanyagok; fertőtlenítőszer; kártékony állatok és növények irtására szolgáló készítmények; gombaölő szerek (fungicidek), gyomirtó szerek (herbicidek).

- (111) 183.227 (151) 2005.12.21.
(210) M 04 00625 (220) 2004.02.13.
(732) HORVÁTH TŰZÉP Építőipari- és Kereskedelmi Kft., Jánd (HU)



- (511) 19 Félig megmunkált faárúk, furnérlemezek, építési üveg.
37 Épületek építésével kapcsolatos szolgáltatások, építkezési területen lévő szakipari szolgáltatások.
39 Szállítás.

- (111) 183.228 (151) 2005.12.21.
(210) M 04 00626 (220) 2004.02.13.
(732) Dupsi József, Orosháza (HU)

(546)



(511) 30 Szárasztészta.

(111) 183.229 (151) 2005.12.21.
(210) M 04 00627 (220) 2004.02.13.

(732) UNILEVER N.V., Rotterdam (NL)
(300) 1042124 2003.10.17. BX
(740) ifj. Szentpéteri Ádám, S.B.G. & K. Budapesti Nemzetközi Szabadalmi Iroda, Budapest

(541) NUTRI-SERUM

(511) 1 Vegyi készítmények személyi használatra szolgáló termékek előállításához.

3 Szappanok; mosószerek; fehérítő készítmények, tisztítókészítmények; illatszerek, toalettvizek, borotválkozás utáni szerek, kölnivíz; aromaterápiás szerek; masszázskészítmények; dezodorok és izzadásgátló szerek; fejbőr- és hajápoló készítmények; samponok és hajkondicionáló szerek; hajfestékek; hajformázó készítmények; fogpaszták; szájjavító; száj- és fogápolási készítmények; gyógyhatású anyagot nem tartalmazó toalett készítmények; fürdéshez és zuhanyozáshoz használt készítmények; bőrápoló szerek; bőrápoló olajok, krémek és oldatok; borotválkozó készítmények; borotválkozás előtti és borotválkozás utáni készítmények; szőrtelenítő készítmények; naptejek, napozókrémek; kozmetikumok; smink- és sminkeltávolító készítmények; vazelin; ajakápoló készítmények; hintőporok; vatta, pamutrudacsok; kozmetikai párnácskák, törölkendők vagy tisztítóeszközök; előnedvesített vagy impregnált tisztítópárnácskák, törölkendők vagy tisztítóeszközök; szépségmaszkok, arcpakolások.

(111) 183.230 (151) 2005.12.21.
(210) M 04 00631 (220) 2004.02.13.

(732) Első Magyar Borház Kft., Badacsonytomaj (HU)
(740) Bándy Tamásné szabadalmi ügyvivő, PATENDER Kft., Budapest

(541) SZEREMLEY

(511) 33 Borok.

(111) 183.231 (151) 2005.12.21.
(210) M 04 00674 (220) 2004.02.17.

(732) Eurostock Ltd., Sofia (BG)
(740) dr. Takács Zoltán, DANUBIA Szabadalmi és Védjegy Iroda Kft., Budapest

(546)

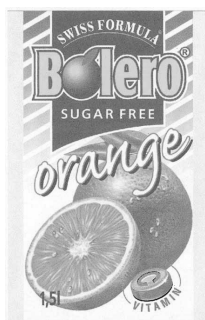

(511) 32 Sörök; ásványvizek és szénsavas vizek és egyéb alkoholtmentes italok; gyümölcsitalok és gyümölcslevek; szörpök és más készítmények italokhoz.

(111) 183.232 (151) 2005.12.21.

(210) M 04 00675 (220) 2004.02.17.

(732) The Chubb Corporation (New Jersey államban bejegyzett cég), Warren, New Jersey (US)

(740) dr. Szigeti Éva, DANUBIA Szabadalmi és Védjegy Iroda Kft., Budapest

(541) INNOVATOR FROM CHUBB

(511) 36 Biztosítási szolgáltatások.

(111) 183.233 (151) 2005.12.21.
(210) M 04 00677 (220) 2004.02.17.

(732) Magyarország Zöld Párt, Budapest (HU)

(546)



(511) 35 Reklámozás, kereskedelmi ügyletek, kereskedelmi adminisztráció, irodai munkák, valamint ezen tevékenységek megjelenése főként a közélet, a gazdaság és a politika területén, a plakátok, szórólapok, matricák, reklámfilmek, egyéb propagandaanyagok során történő megjelenítés, környezetbarát termékek, biotermékek, egészségvédelemmel és életformával kapcsolatos termékek megjelenítése, környezetvédelemmel és egészségüggyel kapcsolatos berendezések megjelenítése minden pártmeggnyilvánulással, pártpropagandával, társadalmi, szervezeti tevékenység reklámozásával történő megjelenítés az országgyűlési képviselő, a helyhatósági és az EU-s választások propagandaanyagain, illetve szavazólapján történő megjelenítése.

(111) 183.234 (151) 2005.12.21.
(210) M 04 00683 (220) 2004.02.17.

(732) FORTUNATE Kereskedelmi Kft., Lajosmizse (HU)

(740) dr. Csvila István ügyvéd, Juhász, Császár, Csvila Ügyvédi Iroda, Szeged

(541) (T)egyen az egészségéért!

(511) 30 Kávé, tea, kakaó, cukor, rizs, tapióka, szágó, kávépótló szerek; lisztek és más gabonakészítmények, kenyér, péksütemények és cukrászsütemények, fagyaltok; méz, melszszirup; élesztő, sütőporok; só, mustár; ecet, fűszeres mártások; fűszerek; jég; babliszt; burgonyaliszt étkezésre; búzadara; búzaliszt; chips (gabonakészítmény).

(111) 183.235 (151) 2005.12.21.
(210) M 04 00685 (220) 2004.02.17.

(732) TIMPEX Kft., Nyíregyháza (HU)

(740) dr. Danka János ügyvéd, Dr. Danka Ügyvédi Iroda, Nyíregyháza

(546)



(511) 41 Nevelés; szakmai képzés; szórakoztatás; sport- és kulturális tevékenységek.

(111) 183.236 (151) 2005.12.21.
(210) M 04 00686 (220) 2004.02.17.

(732) TT-BER Kft., Nyíregyháza (HU)

(740) dr. Danka János ügyvéd, Dr. Danka Ügyvédi Iroda, Nyíregyháza

(546)



(511) 36 Biztosítás, pénzügyi ügyletek, valutaügyletek, ingatlanügyletek.

(111) 183.237 (151) 2005.12.21.
(210) M 04 00718 (220) 2004.02.19.

(732) Győri László, Budapest (HU)

(740) dr. Lisák Beáta ügyvéd, Lisák Ügyvédi Iroda, Budapest

(546)

Balusztrád

(511) 36 Biztosítás, pénzügyi ügyletek, valutaügyletek, ingatlanügyletek.

37 Építkezés, javítási, szerelési szolgáltatások.

(111) 183.238 (151) 2005.12.21.
(210) M 04 00727 (220) 2004.02.19.

(732) Szücs Ferenc, Kisújszállás (HU)

(546)

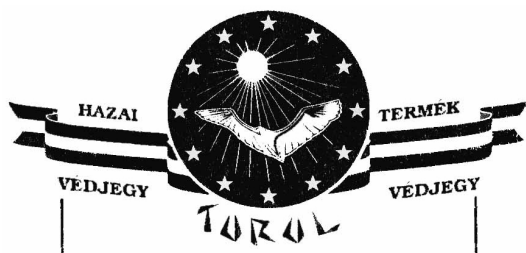

(511) 30 Gyógynövényekkel fűszerezett pörkölt, olajos magvak.

(111) 183.239 (151) 2005.12.21.
(210) M 04 00762 (220) 2004.02.23.

(732) CONATRIX Marketing Kft., Budapest (HU)

(546)

Ticket Bonus

(511) 9 Mágneskártyák, csipkártyák, vonalkódos kártyák.

16 Papír, karton és ezen anyagokból készült termékek, amelyek nem tartoznak más osztályokba; nyomdaipari termékek; könyvkötészeti anyagok; fényképek; papíripari cikkek, papíripari vagy háztartási ragasztóanyagok; anyagok művészek részére; ecsetek; írógépek és irodai cikkek (bútorok kivételével); tanítási és oktatási anyagok (készülékek kivételével); csomagolásra szolgáló műanyagok (amelyek nem tartoznak más osztályokba); nyomda-betűk; klisék.

35 Reklámozás; kereskedelmi ügyletek; kereskedelmi adminisztráció; irodai munkák.

36 Biztosítás; pénzügyi ügyletek; valutaügyletek; ingatlanügyletek.

41 Nevelés; szakmai képzés; szórakoztatás; sport- és kulturális tevékenységek.

(111) 183.240 (151) 2005.12.21.
(210) M 04 00851 (220) 2004.02.26.

(732) PICK SZEGED Szalámigyár és Húsüzem Rt., Szeged (HU)

(546)



(511) 29 Húskészítmény.

(111) 183.241 (151) 2005.12.21.
(210) M 04 00852 (220) 2004.02.26.

(732) PICK SZEGED Szalámigyár és Húsüzem Rt., Szeged (HU)

(546)



(511) 29 Húskészítmény.

(111) 183.242 (151) 2005.12.21.
(210) M 04 00853 (220) 2004.02.26.

(732) PICK SZEGED Szalámigyár és Húsüzem Rt., Szeged (HU)

(546)



(511) 29 Húskészítmény.

(111) 183.243 (151) 2005.12.21.
(210) M 04 00854 (220) 2004.02.26.

(732) PICK SZEGED Szalámigyár és Húsüzem Rt., Szeged (HU)

(546)

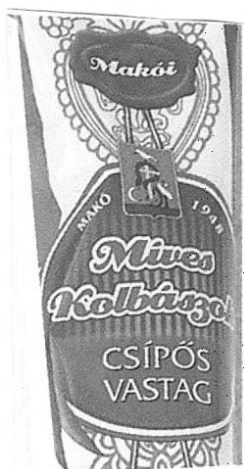

(511) 29 Kolbászok.

(111) 183.244 (151) 2005.12.21.
(210) M 04 00855 (220) 2004.02.26.
(732) PICK SZEGED Szalámigyár és Húsüzem Rt., Szeged (HU)
(546)



(511) 29 Kolbászok.

(111) 183.245 (151) 2005.12.21.
(210) M 04 00856 (220) 2004.02.26.
(732) PICK SZEGED Szalámigyár és Húsüzem Rt., Szeged (HU)
(546)

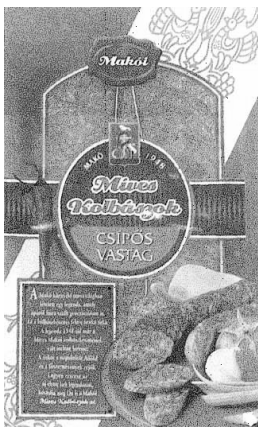

(511) 29 Kolbászok.

(111) 183.246 (151) 2005.12.21.
(210) M 04 00857 (220) 2004.02.26.
(732) PICK SZEGED Szalámigyár és Húsüzem Rt., Szeged (HU)

(546)



(511) 29 Húskészítmény.

(111) 183.247 (151) 2005.12.21.
(210) M 04 00858 (220) 2004.02.26.
(732) PICK SZEGED Szalámigyár és Húsüzem Rt., Szeged (HU)
(546)



(511) 29 Húskészítmény.

(111) 183.248 (151) 2005.12.21.
(210) M 04 00859 (220) 2004.02.26.
(732) PICK SZEGED Szalámigyár és Húsüzem Rt., Szeged (HU)
(546)

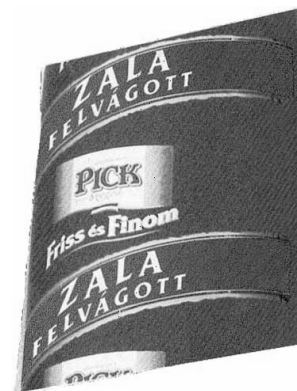

(511) 29 Húskészítmény.

(111) 183.249 (151) 2005.12.21.
(210) M 04 00972 (220) 2004.03.04.
(732) dr. Zoltai Mária, Budapest (HU); Kutak Noémi, Budapest (HU); Kutak Attila, Budapest (HU); dr. Berzsényi László, Érd (HU)

(546)



(511) 32 Gyümölcsitalok, gyümölcslevek, gyümölcs-sűrítvények, szörpök, más készítmények italokhoz; gyümölcskonzervek, hazai és külföldi termelésből, hagyományos alternatív és erdei/vagy biogazdálkodásból származó valamennyi fajta gyümölcsre kiterjedően.

(111) 183.250 (151) 2005.12.21.

(210) M 04 00574 (220) 2004.02.11.

(732) NÁNÁSI 55 Vendéglátóipari, Kereskedelmi és Szolgáltató Kft., Budapest (HU)

(740) dr. Gulya Zsuzsanna ügyvéd, Budapest

(546)



(511) 30 Kávé, tea, kakaó, cukor, rizs, tápióka, szágó, kávépótló szerek; lisztek és más gabonakészítmények, kenyér, péksütemények és cukrászsütemények, fagylaltok; méz, melaszszirup; élesztő, sütőporok; só, mustár; ecet, fűszeres mártások, fűszerek; jég.
43 Vendéglátás (élelmezés); időleges szállásadás.

(111) 183.251 (151) 2005.12.21.

(210) M 04 00724 (220) 2004.02.19.

(732) Egyesült Vegyiművek Rt., Budapest (HU)

(740) dr. Schmidt Éva ügyvéd, Dr. Schmidt Éva Ügyvédi Iroda, Budapest

(554)



(511) 1 Ipari, vegyi termékek.
3 Mosó-, mosogatószerek.

(111) 183.252 (151) 2005.12.21.

(210) M 04 00726 (220) 2004.02.19.

(732) SEDO Kft., Siófok (HU); Enviro-Pharm Kft., Felsőzsolca (HU)

(541) DreamPower

(511) 1 Felületaktív anyagok; folyadékok sebességváltóműbe; ipari vegyi termékek; készítmények motor hűtőanyagok felforrásának meggátlására; kopogásgátló anyagok robbanómotorokhoz; motorok korommentesítésére vegyi termékek; vegyi adalékanyagok, motorüzemanyagokhoz.

(111) 183.253 (151) 2005.12.21.

(210) M 04 00728 (220) 2004.02.19.

(732) Izsák Ilona, Budapest (HU)

(541) HEXINA

(511) 45 Horoszkópkészítés, jóslás.

(111) 183.254 (151) 2005.12.21.

(210) M 04 00734 (220) 2004.02.19.

(732) Egyptian Ministry of Tourism c/o Egyptian Tourist Authority, Cairo (EG)

(300) 003598927 2003.12.11. EM

(740) dr. Szigeti Éva, DANUBIA Szabadalmi és Védjegy Iroda Kft., Budapest

(546)



(511) 24 Törülközők, beleértve strandtörülközők; textíliák és textílickek; poháralátétek szövetből; ágynemű; arctörölők; zászlók; zsebkendők; takarók; textilszalvéták; asztalterítők; tányéralátétek; asztalkendők; textil faliszőnyegek.

25 Rövidujjú pólók, szabadidő-viselet, ruházati cikkek, úszóruhák, pihenőviselet; lábbelik, beleértve szandálok és strandcipők; fejfedők, beleértve baseballsapkák; övek.

39 Helyfoglalás utazásokra; vakációk és utazások megszervezése; utazási iroda; turisztikai hatóság szolgáltatásai; szállítási szolgáltatások; tengeri körutazások szervezése; helyfoglalás; autókölcsönzés; utaskíséret; információs és az előbbiekkal kapcsolatos tanácsadói szolgáltatások.

43 Ideiglenes elszállásolás intézése; ideiglenes szállásadás; hotelszolgáltatások; vendéglátói és éttermi szolgáltatások; az előbbiekkal kapcsolatos információs és tanácsadói szolgáltatások.

(111) 183.255 (151) 2005.12.21.

(210) M 04 00735 (220) 2004.02.19.

(732) Egyptian Ministry of Tourism c/o Egyptian Tourist Authority, Cairo (EG)

(300) 003599032 2003.12.11. EM

(740) dr. Szigeti Éva, DANUBIA Szabadalmi és Védjegy Iroda Kft., Budapest

(546)



(511) 24 Törülközők, beleértve strandtörülközők; textíliák és textílickek; poháralátétek szövetből; ágynemű; arctörölők; zászlók; zsebkendők; takarók; textilszalvéták; asztalterítők; tányéralátétek; asztalkendők; textil faliszőnyegek.

25 Rövidujjú pólók, szabadidő-viselet, ruházati cikkek, úszóruhák, pihenőviselet; lábbelik, beleértve szandálok és strandcipők; fejfedők, beleértve baseballsapkák; övek.

39 Helyfoglalás utazásokra; vakációk és utazások megszervezése; utazási iroda; turisztikai hatóság szolgáltatásai; szállítási szolgáltatások; tengeri körutazások szervezése; helyfoglalás; autókölcsönzés; utaskíséret; információs és az előbbiekkal kapcsolatos tanácsadói szolgáltatások.

43 Ideiglenes elszállásolás intézése; ideiglenes szállásadás; hotelszolgáltatások; vendéglátói és éttermi szolgáltatások; az előbbiekkal kapcsolatos információs és tanácsadói szolgáltatások.

(111) 183.256 (151) 2005.12.21.

(210) M 04 00778 (220) 2004.03.25.

(732) Varga István, Tata (HU)

(546)

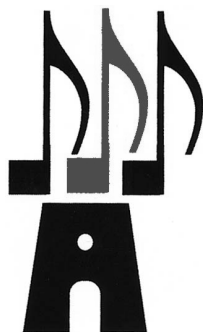

(511) 41 Nevelés, szakmai képzés, szórakoztatás, sport- és kulturális tevékenységek.

(111) 183.257 (151) 2005.12.21.

(210) M 04 00839 (220) 2004.02.26.

(732) Pannon GSM Távközlési Rt., Budaörs (HU)

(541) Pannon MobiCard

(511) 35 Reklámozás, kereskedelmi ügyletek intézése, kereskedelmi adminisztráció, irodai munkák.

38 Távközlés.

(111) 183.258 (151) 2005.12.21.

(210) M 04 00906 (220) 2004.03.01.

(732) Stollwerck Budapest Édesipari és Ingatlanhasznosító Kft., Budapest (HU)

(740) Raiffeisen Bank Rt., Budapest

(541) STYLER

(511) 30 Csokoládé, csokoládétermékek, ostyaszetlet, kekszes csokoládé.

(111) 183.259 (151) 2005.12.21.

(210) M 04 00907 (220) 2004.03.01.

(732) Stollwerck Budapest Édesipari és Ingatlanhasznosító Kft., Budapest (HU)

(740) Raiffeisen Bank Rt., Budapest

(541) TIBI SNACK

(511) 30 Csokoládé, csokoládétermékek, ostyaszetlet, kekszes csokoládé.

(111) 183.260 (151) 2005.12.21.

(210) M 04 00912 (220) 2004.03.01.

(732) Axel Springer-Budapest Korlátolt Felelősségű Társaság, Budapest (HU)

(740) dr. Sarkady Ildikó ügyvéd, Dr. Sarkady Ildikó Ügyvédi Iroda, Budapest

(541) mindmegette

(511) 35 Hirdetés-, propaganda- és reklámtevékenység, reklámszolgálat, kereskedelmi célú kiállítás-szervezés, piackutatás, reklám- és propagandaanyag tervezése és készítése, reklámanyagok sokszorosítása és terjesztése, szervezeti tanácsadás, ellenőrzés, irányítás, felügyelet.

38 Távközlés (internetes felhasználás).

41 Nevelés; szakmai képzés; szórakoztatás; sport- és kulturális tevékenységek.

(111) 183.261 (151) 2005.12.21.

(210) M 04 00913 (220) 2004.03.01.

(732) Takács Attila, Budapest (HU)

(546)



(511) 39 Szállítás, utazásszervezés.

(111) 183.262 (151) 2005.12.21.

(210) M 03 04879 (220) 2003.11.18.

(732) Szerencsejáték Rt., Budapest (HU)

(541) MULTIBET

(511) 9 Pénzbedobásos, zenélő automaták, fénycsövek reklámcélra, mozgóképfilmek, pénzbedobással működő készülékek, világító és mechanikus táblák.

16 Papír, karton és ezen anyagokból készült termékek, amelyek nem tartoznak más osztályokba, nyomdaipari termékek, fényképek, grafikai ábrázolások, poszterek, papíripari cikkek, brosúrák, vékony fűzött könyvek, poszterek, prospektusok, kártyák, irodai cikkek (bútorok kivételével).

28 Játékok, játékszerek.

35 Reklámozás, hirdetés, hirdetőügynökségek, reklámújság, rádiós reklámozás, televíziós reklámozás, reklámanyagok terjesztése, szabadtéri hirdetés.

36 Ügynöki munkák.

41 Filmgyártás, szabadidős szolgáltatások, színházi előadások, szórakoztatás, televíziós szórakoztatás, show-műsorok, sorsjátékok lebonyolítása, rádiós szórakoztatás, rádió- és televízió-programok készítése, versenyek szervezése, rendezése.

(111) 183.263 (151) 2005.12.21.

(210) M 04 00490 (220) 2004.02.05.

(732) IKO Kábeltévé Kft., Budapest (HU)

(740) Várnai Anikó, INTERINNO Szabadalmi Iroda, Budapest

(541) KIDS+

(511) 35 Reklámozás; kereskedelmi ügyletek, kereskedelmi adminisztráció; irodai munkák.

38 Távközlés.

41 Nevelés; szakmai képzés; szórakoztatás; sport- és kulturális tevékenységek.

(111) 183.264 (151) 2005.12.21.

(210) M 04 00491 (220) 2004.02.05.

(732) IKO Kábeltévé Kft., Budapest (HU)

(740) Várnai Anikó, INTERINNO Szabadalmi Iroda, Budapest

(541) KID+

(511) 35 Reklámozás; kereskedelmi ügyletek, kereskedelmi adminisztráció; irodai munkák.

38 Távközlés.

41 Nevelés; szakmai képzés; szórakoztatás; sport- és kulturális tevékenységek.

(111) 183.265 (151) 2005.12.21.

(210) M 03 04670 (220) 2003.11.05.

(732) Cadbury Ireland Ltd, Coolock, Dublin 5 (IE)

(740) dr. Sasvári Gabriella, S.B.G. & K. Budapesti Ügyvédi Iroda, Budapest

(541) TROPICAL CHILL

(511) 30 Gyógyhatású anyagot nem tartalmazó édességek, így torokfájás elleni cukorkák.

(111) 183.266 (151) 2005.12.21.

(210) M 03 04669 (220) 2003.11.05.

(732) Cadbury Ireland Ltd, Coolock, Dublin 5 (IE)

(740) dr. Sasvári Gabriella, S.B.G. & K. Budapesti Ügyvédi Iroda, Budapest

(541) COOL BERRY

(511) 30 Gyógyhatású anyagot nem tartalmazó édességek, így torokfájás elleni cukorkák.

(111) 183.267 (151) 2005.12.21.

(210) M 04 00889 (220) 2004.02.27.

(732) CAMPONA Italgártó és -forgalmazó Kft., Budakeszi (HU)

(740) dr. Szabó Réka ügyvéd, Budakeszi

(546)



(511) 33 Vodka.

(111) 183.268 (151) 2005.12.21.

(210) M 04 00104 (220) 2004.01.12.

(732) BRISTOL-MYERS SQUIBB COMPANY (Delaware állam törvényei szerint működő vállalat), New York, New York állam (US)

(740) dr. Szamosi Katalin, S.B.G. & K. Budapesti Ügyvédi Iroda, Budapest

(541) ISMN-PH

(511) 5 Gyógyszerkészítmények.

(111) 183.269 (151) 2005.12.21.

(210) M 03 01754 (220) 2003.04.24.

(732) Traxler Károly, Debrecen (HU); Jakab György István, Berettyóújfalu (HU); Kurucz János, Debrecen (HU)

(740) Ifj. Szentpéteri Ádám szabadalmi ügyvivő, S.B.G. & K. Nemzetközi Szabadalmi Iroda, Budapest

(541) JODICUM

(511) 32 Sörök; ásványvizek és szénsavas vizek és egyéb alkoholmentes italok; gyümölcsitalok és gyümölcslevek; szörpök és más készítmények italokhoz.

(111) 183.270 (151) 2005.12.21.

(210) M 03 03324 (220) 2003.08.06.

(732) Expressz Magyarország Média Zártkörűen Működő Rt., Budapest (HU)

(740) dr. Kotmayer Zalán ügyvéd, Budapest

(541) Akciópress

(511) 16 Papír, karton és ezen anyagokból készült olyan termékek, amelyek más osztályokba nem tartoznak, nyomdaipari termékek, könyvkötészeti cikkek, fényképészeti cikkek, papíripari cikkek, papíripari és háztartási ragasztóanyagok művészek részére, ecsetek, írógépek és irodai eszközök, (a bútorok kivételével), tanítási és oktatási anyagok (a készülékek kivételével), csomagolásra szolgáló műanyagok (amelyek más osztályokba nem tartoznak), nyomdabetűk, klisék.

35 Reklámozás; hirdetési tevékenység, kereskedelmi ügyletek intézése; kereskedelmi ügyletek adminisztrációja; irodai munkák.

38 Távközlés.

41 Nevelés; szakmai képzés; sport- és kulturális tevékenység, versenyek szervezése (oktatás vagy szórakoztatás).

(111) 183.271 (151) 2005.12.21.

(210) M 04 01485 (220) 2004.03.31.

(732) Szerviz Trade Kereskedelmi és Szolgáltató Kft., Budapest (HU)

(740) Petro Kálmán szabadalmi ügyvivő, HUNGINVEST Mérnöki Iroda Kft., Budapest

(541) KERÉKKERESŐ

(511) 35 Reklámozás; kereskedelmi ügyletek; kereskedelmi adminisztráció; irodai munkák.

(111) 183.272 (151) 2005.12.21.

(210) M 04 01484 (220) 2004.03.31.

(732) Mars, Incorporated, McLean, Virginia (US)

(740) dr. Jambrik Gergely ügyvéd, Oppenheim és Társai Freshfields Bruckhaus Deringer Ügyvédi Iroda, Budapest

(541) TWISTERS

(511) 31 Mezőgazdasági, kertészeti és erdészeti termékek, melyek nem tartoznak más áruosztályokba; élő állatok; friss gyümölcsök és zöldségek; táplálékok és táplálék kiegészítők állatok részére; szépiacsontok; csontok és ehető rágcsák; állati alom.

44 Állatgyógyászati szolgáltatások; higiéniai és szépségápolási szolgáltatások állatok részére; állatgondozással kapcsolatos jótékonyági és tanácsadási tevékenységek; állatokkal kapcsolatos tenyésztési, nevelési és kutatási szolgáltatások.

(111) 183.273 (151) 2005.12.21.

(210) M 04 01482 (220) 2004.03.31.

(732) The Elvis Shop Ruházati Kis- és Nagykereskedelmi Korlátolt Felelősségű Társaság, Budapest (HU)

(740) dr. Völgyesi András ügyvéd, Dr. Völgyesi Ügyvédi Iroda, Budapest

(541) VRS 69

(511) 18 Bőr és bőrutánzatok, ezen anyagokból készült olyan termékek, amelyek nem tartoznak más osztályokba; állatbőrök; utazótáskák és bőröndök; esernyők, napernyők és sétapálcák; ostorok és nyeregfelszerelések.

25 Ruházati cikkek, cipők, kalapárúk.

(111) 183.274 (151) 2005.12.21.

(210) M 04 00781 (220) 2004.02.23.

(732) Ungor és Ungor Borház Kft., Ágasegyháza (HU)**(541) DENIS italporcsalád**

(511) 32 Többféle ízesítésű, por alakú italkoncentrátum, amelyből víz hozzáadásával alkoholmentes ital állítható elő.

(111) 183.275 (151) 2005.12.21.

(210) M 04 00800 (220) 2004.02.23.

(732) The Procter & Gamble Company (Ohio állam törvényei szerint működő vállalat), Cincinnati, Ohio állam (US)

(740) dr. Sasvári Gabriella, S.B.G. & K. Budapesti Ügyvédi Iroda, Budapest

(541) ALWAYS DUO ACTION

(511) 5 Női higiéniai termékek, így tisztasági betétek, higiéniai törlőkendők, tamponok, egészségügyi alsóneműk, női higiéniai intimbetétek; inkontinenciapelenkák és -betétek, inkontinencianadrágok.

(111) 183.276 (151) 2005.12.21.

(210) M 04 00010 (220) 2004.01.05.

(732) „MASPEX WADOWICE” Sp. z o.o., Wadowice (PL)

(740) dr. Szigeti Éva, DANUBIA Szabadalmi és Védjegy Iroda Kft., Budapest

(541) FRAIX

(511) 32 Alkoholmentes italok, gyümölcsitalok, por alkoholmentes italok készítéséhez, egyéb készítmények alkoholmentes italok készítéséhez, ásványvíz.

(111) 183.277 (151) 2005.12.21.

(210) M 03 05435 (220) 2003.12.12.

(732) Zwack Unicum Likóripari és Kereskedelmi Rt., Budapest (HU)

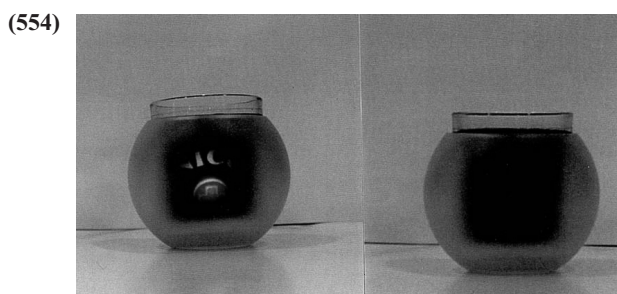

(511) 21 Edények és tartályok háztartási és konyhai célokra, üvegek, üvegmécses, üvegbúra, üvegtartály, poharak; más osztályokba nem tartozó porcelán- és fajanszárúk.

(111) 183.278 (151) 2005.12.21.
(210) M 04 00904 (220) 2004.02.27.

(732) Tarpa Natura Kft., Tarpa (HU)

(546)

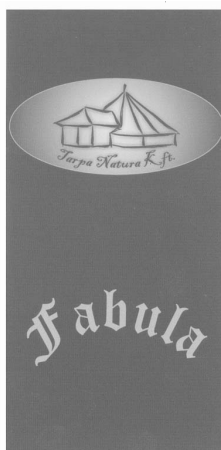

(511) 29 Tartósított, konzervált, szárított gyümölcsök, zöldségek és ezek keverékei, aszalványok; müzlik; zselék, lekvárok; konzervek.

(111) 183.279 (151) 2005.12.21.
(210) M 04 01481 (220) 2004.03.31.

(732) Hungarotel Torna Club, Békéscsaba (HU)

(546)

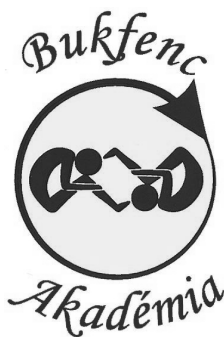

(511) 41 Nevelés; szakmai képzés; szórakoztatás; sport- és kulturális tevékenység.

(111) 183.280 (151) 2005.12.21.
(210) M 04 01477 (220) 2004.03.31.

(732) EXTREMDRINK Kereskedelmi és Szolgáltató Korlátolt Felelősségű Társaság, Szilasliget (HU)

(740) dr Spielmann Éva ügyvéd, Budapest

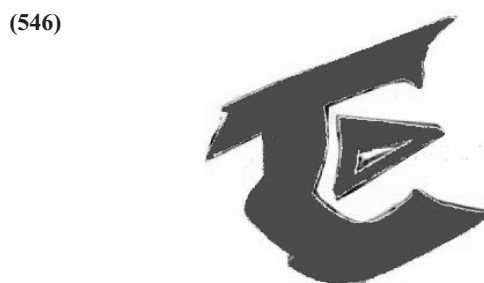

(511) 32 Egyéb alkoholmentes italok (energiaital).

(111) 183.281 (151) 2005.12.21.
(210) M 04 00983 (220) 2004.03.04.

(732) Bajkó Tamás, Budapest (HU)

(546)



(511) 38 Távközlés.

(111) 183.282 (151) 2005.12.21.
(210) M 04 00799 (220) 2004.02.23.

(732) Energetix Hungary Kft., Kiskunhalas (HU)

(740) Mészárosné Dónusz Katalin szabadalmi ügyvivő, S.B.G. & K. Szabadalmi Ügyvivői Iroda, Budapest

(546)



ENERGETIX

(511) 14 Ékszerek, bizsuk és egyéb kiegészítők.
35 Kereskedelmi ügyletek.

(111) 183.283 (151) 2005.12.21.
(210) M 04 00792 (220) 2004.02.23.

(732) POLÁRIUM Hangulat- és Közérzetjavító Kft., Budapest (HU)

(546)



(511) 11 Világítóberendezések, fűtőberendezések, egészségügyi berendezések.

(111) 183.284 (151) 2005.12.28.
(210) M 04 01531 (220) 2004.04.02.

(732) Pannonhalmi Főapátság, Pannonhalma (HU)

(740) Kereszty Marcell szabadalmi ügyvivő Gödölle, Kékes, Mészáros & Szabó Szabadalmi és Védjegy Iroda, Budapest

(546)



Pannonhalma

(511) 9 Műsoros kazetták, hanglemezek, videokazetták, CD-k, CD-ROM-ok, DVD-k, számítógépprogramok, számítástechnikai adathordozók.

14 Nemesfém-ből készült vagy ezekkel bevont kegytárgyak, szobrocskák, valamint ajándék- és dísztárgyak.

16 Könyvek, folyóiratok, ismertetőfüzetek, prospektusok, szórólapok, reprodukciók, levelezőlapok, levélpapírok, borítékok, poszterek, naptárak, fényképek; tollak, bélyegzők, kegytárgyak, szobrocskák, valamint ajándék- és dísztárgyak papírmáséból; tanítási és oktatási anyagok (készülékek kivételével).

19 Kőből vagy márványból készült kegytárgyak, szobrocskák, valamint ajándék- és dísztárgyak.

20 Fából, gipszből, viaszból vagy műanyagból készült kegytárgyak, szobrocskák, valamint ajándék- és dísztárgyak.

21 Üvegből, porcelánból vagy kerámiából készült kegytárgyak, szobrocskák, valamint ajándék- és dísztárgyak.

25 Ruházati cikkek, lábbelik, fejfedők.

(111) 183.285 (151) 2005.12.28.

(210) M 04 01128 (220) 2004.03.11.

(732) **ORIENT Ingatlanhasznosító és Vendéglátó Részvénytársaság, Budapest (HU)**

(740) Kovátsné dr. Rech Erika, Budapesti 62. sz. Ügyvédi Iroda, Budapest

(541) **AROMATIK**

(511) 16 Papír, karton, ezen anyagból készült termékek, papíripari cikkek, csomagolásra szolgáló műanyagok.

43 Éttermek, falatozók, kávéházak, büfék, gyorséttermek, vendéglátó-ipari szolgáltatások.

(111) 183.286 (151) 2005.12.28.

(210) M 04 01127 (220) 2004.03.11.

(732) **ORIENT Ingatlanhasznosító és Vendéglátó Részvénytársaság, Budapest (HU)**

(740) Kovátsné dr. Rech Erika, Budapesti 62. sz. Ügyvédi Iroda, Budapest

(541) **AROMATIC**

(511) 16 Papír, karton, ezen anyagból készült termékek, papíripari cikkek, csomagolásra szolgáló műanyagok.

43 Éttermek, falatozók, kávéházak, büfék, gyorséttermek, vendéglátóipari szolgáltatások.

(111) 183.287 (151) 2005.12.28.

(210) M 03 04520 (220) 2003.10.29.

(732) **CallGate Telekommunikációs Kft., Budapest (HU)**

(740) dr. Radnai Márta, Dr. Radnai Ügyvédi Iroda, Budapest

(541) **bellafone**

(511) 38 Távközlés.

(111) 183.288 (151) 2005.12.28.

(210) M 04 01913 (220) 2004.04.27.

(732) **BDS TWO, Inc. (Delaware állam törvényei szerint működő vállalat), Newark, Delaware állam (US)**

(740) dr. Sasvári Gabriella, S.B.G. & K. Budapesti Ügyvédi Iroda, Budapest

(546)



(511) 1 Vegyszerek ipari, tudományos és fényképészeti, valamint mezőgazdasági, kertészeti és erdészeti célokra; feldolgozatlan műgyanták, feldolgozatlan műanyagok; trágyák; tűzoltó szerek; fémek edzéséhez és forrasztásához alkalmazott készítmények; élelmiszer-tartósító vegyi anyagok; cserzőanyagok; ipari ragasztók.

(111) 183.289 (151) 2005.12.28.

(210) M 04 01713 (220) 2004.04.15.

(732) **SYMBIOZIS Kft., Budapest (HU)**

(546)



(511) 12 Járművek, közlekedési eszközök, babakocsik.

(111) 183.290 (151) 2005.12.28.

(210) M 04 00751 (220) 2004.02.20.

(732) **UNILEVER N.V., Rotterdam (NL)**

(740) ifj. Szentpéteri Ádám szabadalmi ügyvivő, S.B.G. & K. Budapesti Nemzetközi Szabadalmi Iroda, Budapest

(541) **JÉGRÉM**

(511) 29 Tej és tejtermékek; joghurtok; desszertek, tejturmixok, gyümölcssturmixok; snack ételek.

30 Sütemények és desszertek, fagyaltok; sörbet, fagyasztott sütemények; jég; snack ételek, készítmények a felsorolt termékek előállításához, amennyiben más osztályba nem tartoznak.

32 Alkoholmentes italok, gyümölcsitalok és gyümölcslevek; szirupok és egyéb készítmények italok előállításához.

(111) 183.291 (151) 2005.12.28.

(210) M 03 04527 (220) 2003.10.29.

(732) **GYŐRI ETO FC Labdarúgó és Sportszolgáltató Kft., Győr (HU)**

(740) dr. Lakos Júlia ügyvéd, Győr

(541) **ETO**

(511) 33 Alkoholmentes italok (a sörök kivételével).

35 Reklámozás; kereskedelmi ügyletek.

42 Vendéglátási (élelmezési) szolgáltatások.

43 Számítástechnikai hardver- és szoftvertervezés és -fejlesztés.

(111) 183.292 (151) 2005.12.28.

(210) M 04 01918 (220) 2004.04.28.

(732) **Ed.Haas Hungária Élelmiszeripari Kft., Győr (HU)**

(546)



- (511) 1 Borkósav, citromsav, borderító szerek, borecet, borkó, derítőszerek, szalakálé, szalicilsav, szódadikarbóna, szacharin, zselatin.
30 Aromák, aromák italokhoz, aromák süteményekhez, burgonyaliszt, cukor, csokoládé, díszek süteményekhez, fagylaltporok, glükóz, fűszerkeverékek, fűszerek, ízesítők, gyümölcskocsonya, zselé, jégkrémporok, fagylaltporok, kakaó, kávé, kávéaromák, keményítőtartalmú termékek élelmiszerekhez, kekszek, kötőanyagok fagylaltokhoz, méz, pudringporok, salátaöntetek, sütemények, süteményporok, sütésre szolgáló anyagok, tejszínhabot keményítőtermékek, vanília (ízesítőszer), vanilin (vaníliapótló), természetes édesítőszer, élesztők, erjesztőanyagok tésztahoz.

(111) 183.293 (151) 2005.12.28.
(210) M 04 01909 (220) 2004.04.27.

(732) Georgia-Pacific S.á.r.l., luxemburgi cég, Luxemburg (LU)

(740) dr. Gödölle István szabadalmi ügyvivő, Gödölle, Kékes, Mészáros & Szabó Szabadalmi és Védjegy Iroda, Budapest

(541) TUTTO

- (511) 16 Papír és papíráruk, amelyek nem tartoznak más osztályokba, különösen konyhai papírtöröl tekercesek, konyhai papírtörölközők, papírzsebkendők, papírtörölők, toalettpapír.

(111) 183.294 (151) 2005.12.28.
(210) M 04 01911 (220) 2004.04.27.

(732) Robert Bosch GmbH., Stuttgart (DE)

(300) 003 542 719 2003.11.14. EM

(740) Szabó Zoltán szabadalmi ügyvivő, Gödölle, Kékes, Mészáros és Szabó Szabadalmi és Védjegy Iroda, Budapest

(546)



- (511) 9 2003. 11. 14-ei 003542719 számú uniós elsőbbséggel: vezérlő, irányító és szabályozó berendezések a 11. osztályba tartozóan alább felsorolt árukhoz; fényvillamos kollektorok.

11 Villamos-, olaj- vagy gázüzemű, továbbá geotermikus energiával vagy napfény, környezeti levegő vagy megújuló energiaforrások energiájával táplált és üzemelő fűtő, melegvíz-szolgáltató és kombinált fűtő és használati melegvíz-szolgáltató, valamint szellőztetőkészülékek és berendezések, ezek napkollektorai, szivattyúi és más funkcionális egységei; mindezek alkatrészei és szerelvényei; falra szerelhető, padozaton álló vagy beépített, különösen falba beépített kivitelű helyiség és épületfűtő készülékek, átfolyó, tároló és cirkulációs rendszerű vízmelegítők, léghevítők, forró- és melegvíz-tárolók, napenergiával táplált melegvíz-tárolók, átfolyó rendszerű melegvíz-szolgáltató készülékek, cirkulációs melegvíz-szolgáltató készülékek, tároló rendszerű melegvíz-szolgáltató készülékek, víz- és léghevítő berendezések, fürdő- és ivóvízmelegítők, fali vízmelegítők, tartály nélküli melegvíz-szolgáltató készülékek, valamint tartály nélküli ivóvízmelegítők központi és egyedi fűtő és melegvíz-szolgáltató rendszerekhez;

mindezek funkcionális egységei, különösen hőcserélői, kazánjai, tüzelőberendezései és hőtárolói.

37 2003. 11. 14-ei 003542719 számú uniós elsőbbséggel: a fentebb a 11. osztályba tartozóan felsorolt áruk szerviz- és vevőszolgálati szolgáltatás formájában végzett szerelése, karbantartása és javítása, velük kapcsolatban főként telefonos hívó- és forródrót-szolgáltatásként nyújtott tervezési és beszerzési tanácsadás, valamint karbantartó és gyorssegélyszolgálat.

(111) 183.295 (151) 2005.12.28.
(210) M 03 04537 (220) 2003.10.29.

(732) GlaxoSmithKline Sante Grand Public S.A.S., Marly Le Roi (FR)

(740) dr. Szigeti Éva, DANUBIA Szabadalmi és Védjegy Iroda Kft., Budapest

(541) TAMARINE

- (511) 5 Készítmények a székrekedés és minden krónikus bélbetegség kezelésére.

(111) 183.296 (151) 2006.01.02.
(210) M 04 01418 (220) 2004.03.29.

(732) BVfon Telekomunikációs Korlátolt Felelősségű Társaság, Budapest (HU)

(740) dr. Sándor Sz. Zsolt ügyvéd, Dr. Sándor Ügyvédi Iroda, Budapest

(546)



- (511) 38 Mobil (celluláris) telefon-összeköttetés; távközlési beszélgetésterelő és összeköttetési szolgáltatások; telefon-összeköttetése; telefon-szolgáltatások.

(111) 183.297 (151) 2006.01.03.
(210) M 05 02630 (220) 2005.08.10.

(732) Gerencsér Csaba, Kistarcsa (HU)

(546)

SEA-DOO



BOMBARDIER RECREATIONAL PRODUCTS

- (511) 12 Járművek; szárazföldi, légi vagy vízi közlekedési eszközök.

(111) 183.298 (151) 2006.01.03.
(210) M 05 02660 (220) 2005.08.11.

(732) MOL Magyar Olaj- és Gázipari Részvénytársaság, Budapest (HU)

(740) Mészárosné Dónusz Katalin szabadalmi ügyvivő, S.B.G & K. Szabadalmi és Ügyvédi Iroda, Budapest

(546)



- (511) 35 Reklámozás, kereskedelmi ügyletek és az üzletmenettel kapcsolatos tevékenységek.

36 Biztosítás, pénzügyi ügyletek, valutaügyletek, ingatlanügyletek.

38 Távközlés.

42 Tudományos és műszaki szolgáltatások, valamint az ide tartozó tervezői és kutatói tevékenység, ipari elemző és kutató szolgáltatások, számítástechnikai hardver- és szoftvertervezés és -fejlesztés, jogi szolgáltatások.

- (111) **183.299** (151) 2006.01.03.
(210) M 05 02659 (220) 2005.08.11.
(732) **MELABIL Kft., Budapest (HU)**
(740) Mészárosné Dónusz Katalin szabadalmi ügyvivő, S.B.G. & K. Szabadalmi és Ügyvédi Iroda, Budapest

(546)



- (511) 44 Egészségügyi szolgáltatások, orvosi szolgáltatások, kórházi szolgáltatások, személyek kezelésére vonatkozó orvosi elemzési szolgáltatások, gyógyszerészeti tanácsadás, egészségügyi berendezések kölcsönzése.

- (111) **183.300** (151) 2006.01.03.
(210) M 05 02306 (220) 2005.07.08.
(732) **TEVA Magyarország Gyógyszerforgalmazó Részvénytársaság, Budapest (HU)**
(740) Ágni Zsolt, EMRI-PATENT Iparjogvédelmi Kft., Debrecen

(541) **REFLUXON**
(511) 5 Gyógyszerészeti, állatgyógyászati és egészségügyi termékek; diétás anyagok gyógyászati használatra, bébiételek; tapaszok, kötszeranyagok; fogtömő anyagok és fogászati mintázóanyagok; fertőtlenítőszeres; kártékony állatok irtására szolgáló készítmények; gombaölő szerek (fungicidek), gyomirtó szerek (herbicidek).

- (111) **183.301** (151) 2006.01.03.
(210) M 05 02307 (220) 2005.07.08.
(732) **TEVA Magyarország Gyógyszerforgalmazó Részvénytársaság, Budapest (HU)**
(740) Ágni Zsolt, EMRI-PATENT Iparjogvédelmi Kft., Debrecen

(541) **CIDOCLAR**
(511) 5 Gyógyszerészeti, állatgyógyászati és egészségügyi termékek; diétás anyagok gyógyászati használatra, bébiételek; tapaszok, kötszeranyagok; fogtömő anyagok és fogászati mintázóanyagok; fertőtlenítőszeres; kártékony állatok irtására szolgáló készítmények; gombaölő szerek (fungicidek), gyomirtó szerek (herbicidek).

- (111) **183.302** (151) 2006.01.03.
(210) M 05 02308 (220) 2005.07.08.
(732) **TEVA Magyarország Gyógyszerforgalmazó Részvénytársaság, Budapest (HU)**
(740) Ágni Zsolt, EMRI-PATENT Iparjogvédelmi Kft., Debrecen

(541) **MAKROKLAR**
(511) 5 Gyógyszerészeti, állatgyógyászati és egészségügyi termékek; diétás anyagok gyógyászati használatra, bébiételek; tapaszok, kötszeranyagok; fogtömő anyagok és fogászati mintázóanyagok; fertőtlenítőszeres; kártékony állatok irtására szolgáló készítmények; gombaölő szerek (fungicidek), gyomirtó szerek (herbicidek).

- (111) **183.303** (151) 2006.01.09.
(210) M 04 01972 (220) 2004.04.29.

(732) **BALOGH TIBOR, Budapest (HU)**

(546)



- (511) 37 Építkezés; épületüzemeltetés, épületberuházás.

- (111) **183.304** (151) 2006.01.09.
(210) M 03 03400 (220) 2003.08.12.

(732) **Flexelec Kft., Fót (HU)**
(740) Kormos Ágnes egyéni szabadalmi ügyvivő, Budapest

(541) **DLC**
(511) 9 Tudományos célra szolgáló, tengerészeti, földmérő, villamos, fényképezési, mozgóképi, optikai, súlymérő, egyéb mérő-, jelző-, ellenőrző (felügyeleti), életmentő és oktatóberendezések és felszerelések; hangok vagy képek rögzítésére, továbbítására, másolására szolgáló készülékek; mágneses adathordozók, hanglemezek; automata elosztóberendezések és szerkezetek érmebe-dobással működő készülékekhez; regiszteres pénztárgépek, tűzoltó készülékek.

- (111) **183.305** (151) 2006.01.09.
(210) M 03 03551 (220) 2003.08.26.

(732) **ALTANA Pharma AG., Konstanz (DE)**
(740) dr. Szamosi Katalin, S.B.G. & K. Budapesti Ügyvédi Iroda, Budapest

(541) **RIOPAN**
(511) 5 Gastrointestinalis készítmények, antacidok.

- (111) **183.306** (151) 2006.01.09.
(210) M 03 03263 (220) 2003.07.30.

(732) **Crystal Institute Kft., Miskolc (HU)**
(740) dr. Karsay Enikő ügyvéd, S.B.G. & K. Budapesti Ügyvédi Iroda, Budapest

(546)

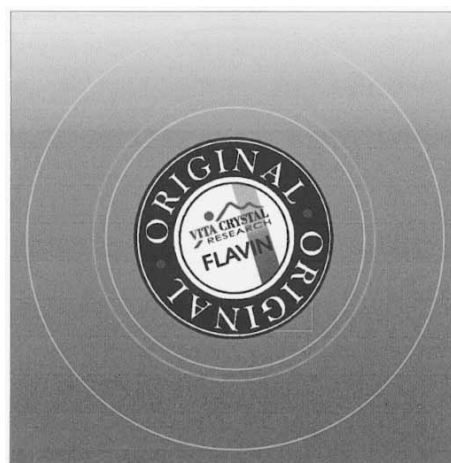

(511) 5 Ásványi élelmiszer-kiegészítők, erősítőszeres, cukrászati gyógytermékek, gyógyitalok, fürdőszók, biológiai készítmények humángyógyászati célra, gyógycukor, bőrkeményedés elleni készítmények.

32 Alkoholmentes gyümölcsitalok, alkoholmentes gyümölcs-kivonatok, alkoholmentes gyümölcsnektárok, gyümölcslevek, alkoholmentes italok, izotóniás italok, készítmények italok előállításához, pasztillák szénsavas italokhoz, porok szénsavas italokhoz, termékek ásványvizek előállításához, termékek szénsavas vizek előállításához, ásványvizek.

- (111) **183.307** (151) 2006.01.09.
(210) M 03 03262 (220) 2003.07.30.

(732) **Crystal Institute Kft., Miskolc (HU)**
(740) dr. Karsay Enikő ügyvéd, S.B.G. & K. Budapesti Ügyvédi Iroda, Budapest

(546)

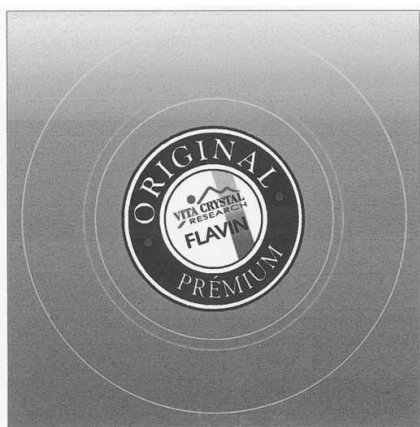

(511) 5 Ásványi élelmiszer-kiegészítők, erősítőszer, cukrászati gyógytermékek, gyógyitalok, fürdősók, biológiai készítmények humángyógyászati célra, gyógycukor, bőrkeményedés elleni készítmények.

32 Alkoholmentes gyümölcsitalok, alkoholmentes gyümölcs-kivonatok, alkoholmentes gyümölcsnektárok, gyümölcslevek, alkoholmentes italok, izotonás italok, készítmények italok előállításához, pasztillák szénsavas italokhoz, porok szénsavas italokhoz, termékek ásványvizet előállításához, termékek szénsavas vizek előállításához, ásványvizek.

(111) 183.308 (151) 2006.01.09.

(210) M 03 03095 (220) 2003.07.17.

(732) S.C. JOHNSON & SON, INC. (Wisconsin állam törvényei szerint működő vállalat), Racine, Wisconsin állam (US)

(300) 78/220,237 2003.02.28. US

(740) dr. Szamosi Katalin, S.B.G. & K. Budapesti Ügyvédi Iroda, Budapest

(541) JOHNSONDIVERSEY

(511) 3 Univerzális tisztító-, zsírtalanító-, fénnyező- és csiszoló-, valamint fertőtlenítő- és tisztítószerkeletlen felületek tisztítására; úgymint, padlótisztító készítmények, padlóúroló készítmények, padlócsiszoló készítmények, padlósztrippelő készítmények, bútorfénnyező szerek; üvegtisztító és -fénnyező szerek; rozsdamentes acélt tisztító készítmények; gépjárművek külső és belső tisztítására és karbantartására szolgáló készítmények; mosogató-, WC-, zuhanyzó- és fürdőkád tisztító szerek; burkolattisztító készítmények; szőnyegtisztító és folteltávolító szerek; illatosított és nem illatosított szövet-, kárpit- és szőnyegtisztítók; mosodai célokra szolgáló tisztítószerkelet, úgymint tisztítószerkelet, fehérítők, szövetlágyítók, vízlágyítók, keményítők, folteltávolító szerek; fertőtlenítő tisztítószerkelet ipari felhasználásra; mosószerkelet, úgymint gépi mosogatószerek és öblítőadalekok, kézi mosogatószerek, evőeszköz-előázató tisztítószerkelet, étkezéslet-foltalanító készítmények, mosogatógépekben használt savas tisztítószerkelet, áztató tisztítók; sütőtisztító készítmények; vízeső- és lefolyótisztító készítmények; az előzőekben megjelöltek kereskedelmi, ipari és intézményi felhasználását is beleértve.

5 Tisztító-, fertőtlenítő és illatosítószerkeletlen felületek kezelésére; fertőtlenítőszerkelet; léghűsítő és szobailatosító szerek; szőnyeg, szövet és kárpitillatosítók; gombaölő szerek; rovarirtók; gyomirtók; az előzőekben megjelöltek kereskedelmi, ipari és intézményi felhasználását is beleértve.

21 Tisztító- és fertőtlenítőszer-adagolók; tisztító eszközök, úgymint súrolókefék, rongyok, szivacsok és tisztítóruhák.

37 Házfelügyelői szolgáltatások; higiéniai, tisztító, fénnyező, illatosító, fertőtlenítő és egészségügyi szolgáltatások; padlóápoló szolgáltatások; konyhai higiéniai, tisztító és étkezéslet-tisztító szolgáltatások; mosodai higiéniai és tisztítási szolgáltatások; mosodai és vászonvasalási szolgáltatások; mosogató, pohártisztító, -szárító és pohárszárító készülékek beüzemeltetése, javítása és karbantartása; tisztító-, fénnyező- és egészségügyi berendezések, gépek javítása és karbantartása; tisztítóberendezések kölcsönzése; gépjárműtisztító szolgáltatások; rovarirtó szolgáltatások.

41 Oktatási és konzultációs szolgáltatások, úgymint képzések, szemináriumok, műhelyek és információs anyagok szolgáltatása és szervezése a higiénia, tisztítás, padlótisztítás és mosás területén, valamint érintve a megfelelő élelmiszer-higiéniai gyakorlatokat és eljárásokat, ideértve konyha- és élelmiszer-szolgáltató helyek tisztítását, a megfelelő padlótisztítást kereskedelmi, ipari és intézményi környezetben, valamint megfelelő élelmiszer-higiéniai eljárásokat.

(111) 183.311 (151) 2006.01.09.

(210) M 04 00016 (220) 2004.01.06.

(732) MTM-SBS Televízió RT., Budapest (HU)

(740) dr. Gedey Gábor ügyvéd, Budapest

(541) Jóban-Rosszban

(511) 41 Nevelés; szakmai képzés; szórakoztatás; sport- és kulturális tevékenységek; tévésorozat.

(111) 183.312 (151) 2006.01.09.

(210) M 04 00315 (220) 2004.01.23.

(732) WW Foods LLC, Boise, Idaho (US)

(740) dr. Szamosi Katalin, S.B.G. & K. Budapesti Ügyvédi Iroda, Budapest

(541) WEIGHT WATCHERS

(511) 29 Hús, hal, baromfi és vadhús; húskivonatok; tartósított, szárított és főzött gyümölcsök és zöldségek; zselék, lekvárok (dzsemek), kompótok; tojások, tej és tejtermékek; étkezési olajok és zsírok.

30 Kávé, tea, kakaó, cukor, rizs, tapióka, szágó, kávépótló szerek; lisztek és más gabonakészítmények, kenyér, péksütemények és cukrászsütemények, fagyaltok; élesztő, sütőporok; só, mustár; ecet, fűszeres mártások; fűszerek.

(111) 183.314 (151) 2006.01.09.

(210) M 04 00461 (220) 2004.02.03.

(732) Bristol-Myers Squibb Company (Delaware állam törvényei szerint működő vállalat), New York, New York állam (US)

(740) dr. Szamosi Katalin, S.B.G. & K. Budapesti Ügyvédi Iroda, Budapest

(541) VIDEX

(511) 5 Gyógyszerészeti termékek, kivéve terpentineszencia.

(111) 183.315 (151) 2006.01.09.

(210) M 04 00311 (220) 2004.01.23.

(732) Dobos Tibor, Polgárdi (HU)

(546)



TÜZMANÓ

(511) 37 Tűzoltókészülékek javítása, karbantartása, valamint tűzcsap szerelvények tűzvíz források ellenőrzése, javítása, karbantartása.

(111) 183.316 (151) 2006.01.09.

(210) M 04 00310 (220) 2004.01.23.

(732) Szalafa Asztalosipari Kft., Pécs (HU)

(546)



(511) 19 Ajtók nem fémből.

(111) 183.317 (151) 2006.01.09.

(210) M 04 00309 (220) 2004.01.23.

(732) TARAVIS Baromfi- és Élelmiszeripari Kft., Sárvár (HU)

(546)



(511) 29 Csirkehús.

(111) 183.318 (151) 2006.01.09.

(210) M 04 00308 (220) 2004.01.23.

(732) TARAVIS Baromfi- és Élelmiszeripari Kft., Sárvár (HU)

(546)



(511) 29 Csirkehús.

(111) 183.319 (151) 2006.01.09.

(210) M 04 00459 (220) 2004.02.03.

(732) Bristol-Myers Squibb Company (Delaware állam törvényei szerint működő vállalat), New York, New York állam (US)

(740) dr. Szamosi Katalin, S.B.G. & K. Budapesti Ügyvédi Iroda, Budapest

(541) REYATAZ

(511) 5 Gyógyszerészeti termékek.

(111) 183.320 (151) 2006.01.09.

(210) M 04 00450 (220) 2004.02.03.

(732) Sanofi-Synthelabo Magyarország Kereskedelmi és Szolgáltató Rt., Budapest (HU)

(740) Mármaros Tamásné, CHINOIN Gyógyszer és Vegyészeti Termékek Gyára Rt., Budapest

(541) CITALOSAN

(511) 5 Gyógyszerészeti, állatgyógyászati és egészségügyi termékek; orvosi használatra szolgáló diétás anyagok; csecsemő táplálékok; tapaszok, sebkötöző anyagok; fertőtlenítőszer; kártékony állatok irtására szolgáló készítmények; élősd gombákat pusztító anyagok; gyomirtó szerek.

(111) 183.321 (151) 2006.01.09.

(210) M 04 00441 (220) 2004.02.03.

(732) PannonPharma Gyógyszergyártó Kft., Pécs (HU)

(541) DIO-PP

(511) 5 Gyógyszerek, gyógyszerkülönlegességek, gyógyszervegyészeti készítmények emberi és állatgyógyászati használatra, vegyi termékek a gyógyászat és higiénia céljaira.

(111) 183.322 (151) 2006.01.09.

(210) M 04 00443 (220) 2004.02.03.

(732) PannonPharma Gyógyszergyártó Kft., Pécs (HU)

(541) PANALGORIN

(511) 5 Gyógyszerek, gyógyszerkülönlegességek, gyógyszervegyészeti készítmények emberi és állatgyógyászati használatra, vegyi termékek a gyógyászat és higiénia céljaira.

(111) 183.323 (151) 2006.01.09.

(210) M 04 00444 (220) 2004.02.03.

(732) PannonPharma Gyógyszergyártó Kft., Pécs (HU)

(541) PHLOGOSAM

(511) 5 Gyógyszerek, gyógyszerkülönlegességek, gyógyszervegyészeti készítmények emberi és állatgyógyászati használatra, vegyi termékek a gyógyászat és higiénia céljaira.

(111) 183.324 (151) 2006.01.09.

(210) M 04 00439 (220) 2004.02.03.

(732) PannonPharma Gyógyszergyártó Kft., Pécs (HU)

(541) METOTHYRIN

(511) 5 Gyógyszerek, gyógyszerkülönlegességek, gyógyszervegyészeti készítmények emberi és állatgyógyászati használatra, vegyi termékek a gyógyászat és higiénia céljaira.

(111) 183.325 (151) 2006.01.09.

(210) M 04 00759 (220) 2004.02.23.

(732) HUF-BAU Kft., Balatonalmádi (HU)

(740) Várnai Anikó, INTERINNO Szabadalmi Iroda, Budapest

(541) HUF-BAU

(511) 11 Egészségügyi készülékek és berendezések, fürdőkádak, mosdók, WC-kagylók és egyéb szaniterárúk, WC-ülőkék, világító-, hűtő-, szárító-, fűtő-, vízelosztó berendezések.
19 Nem fémből készült építőanyagok, építkezés céljára szolgáló merev, nem fémből készült csövek, aszfalt, szurok, bitumen, hordozható nem fémből készült szerkezetek, ablakok, ajtók nem fémből, fa fűrészáru, épületfa.

(111) 183.326 (151) 2006.01.09.

(210) M 04 00768 (220) 2004.02.23.

(732) dr. Gelléri Péter, Budakeszi (HU)

(740) Török Krisztina, Balassagyarmat

(546)



AUDIT-EXPERT

(511) 42 Tudományos és műszaki szolgáltatások, valamint az ide tartozó tervezői és kutatói tevékenység; ipari elemző és kutató szolgáltatások; számítástechnikai hardver- és szoftvertervezés és -fejlesztés; jogi szolgáltatások.

(111) 183.327 (151) 2006.01.09.

(210) M 04 00770 (220) 2004.02.23.

(732) dr. Gelléri Péter, Budakeszi (HU)

(740) Török Krisztina, Balassagyarmat

(546)



(511) 42 Tudományos és műszaki szolgáltatások, valamint az ide tartozó tervezői és kutatói tevékenység; ipari elemző és kutató szolgáltatások; számítástechnikai hardver- és szoftvertervezés és -fejlesztés; jogi szolgáltatások.

(111) 183.328 (151) 2006.01.09.
(210) M 04 00771 (220) 2004.02.23.

(732) dr. Gelléri Péter, Budakeszi (HU)

(740) Török Krisztina, Balassagyarmat

(546)



(511) 42 Tudományos és műszaki szolgáltatások, valamint az ide tartozó tervezői és kutatói tevékenység; ipari elemző és kutató szolgáltatások; számítástechnikai hardver- és szoftvertervezés és -fejlesztés; jogi szolgáltatások.

(111) 183.329 (151) 2006.01.09.
(210) M 04 00773 (220) 2004.02.23.

(732) B&L Konferenciatechnika Kft., Szigetszentmiklós (HU)

(740) Kancsár Andrea, Budapest

(546)



(511) 9 Audio-videjel elosztó és közösítő berendezés; digitális fényképezőgép; digitális képrögzítő berendezés; digitális képmegjelenítő és továbbító készülék; gyengeáramú berendezések; hangfrekvenciás erősítő berendezés; hangfrekvenciás továbbító készülék; hangfrekvenciás rögzítőkészülék; hangfrekvenciás és audiojel-keverő berendezés; irodatechnikai berendezés; mágneses adatrögzítők és adathozók; mozgókép-megjelenítő és továbbító készülék; oktatástechnikai bemutató és szemléltető eszköz; számítástechnikai berendezés és alkatrész; vezeték nélküli számítástechnikai eszközök; vezeték nélküli mikrofon; vezeték nélküli mikrofon.

(111) 183.330 (151) 2006.01.09.
(210) M 04 01369 (220) 2004.03.25.

(732) Méry-Pékség Kft., Zalaegerszeg (HU)

(740) Kindl György, Keszthely

(546)



(511) 30 Sütő-, tészta- és édesipari termék.

(111) 183.338 (151) 2006.01.09.
(210) M 04 01962 (220) 2004.04.29.

(732) Axel Springer-Budapest Kiadói Korlátolt Felelősségű Társaság, Budapest (HU)

(740) dr. Sarkady Ildikó ügyvéd, Dr. Sarkady Ildikó Ügyvédi Iroda, Budapest

(546)



(511) 35 Hirdetés-, propaganda- és reklámtevékenység, reklámszolgálat, kereskedelmi célú kiállításszervezés, piackutatás, reklám- és propagandaanyag tervezése és készítése, reklámanyagok sokszorosítása és terjesztése, szervezeti tanácsadás, ellenőrzés, irányítás, felügyelet.

41 Nevelés; szakmai képzés; szórakoztatás; sport- és kulturális tevékenységek.

(111) 183.341 (151) 2006.01.09.
(210) M 04 01982 (220) 2004.04.29.

(732) ACECOOK VIETNAM COMPANY LIMITED, Ho Chi Minh City (VN)

(740) dr. Szigeti Éva, DANUBIA Szabadalmi és Védjegy Iroda Kft., Budapest

(546)



(511) 30 Konyhakész (instant) tészták.

(111) 183.342 (151) 2006.01.09.
(210) M 04 01981 (220) 2004.04.29.

(732) ACECOOK VIETNAM COMPANY LIMITED, Ho Chi Minh City (VN)

(740) dr. Szigeti Éva, DANUBIA Szabadalmi és Védjegy Iroda Kft., Budapest

(546)

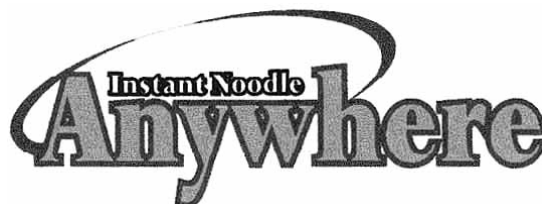

(511) 30 Konyhakész (instant) tészták.

(111) 183.343 (151) 2006.01.09.
(210) M 04 02720 (220) 2004.06.16.

(732) IQ CONSULTING Szervezetfejlesztő és Tanácsadó Kft., Budapest (HU)

(740) dr. Karsay Zsófia ügyvéd, Szabadalmi Ügyvédi Iroda, Győr

(546)



(511) 41 Nevelés, szakmai képzés, tanácsadás, szórakoztatás, sport- és kulturális tevékenységek.

42 Tudományos és műszaki szolgáltatás.

- (111) **183.345** (151) 2006.01.09.
 (210) M 04 02269 (220) 2001.04.09.
 (732) **Akzo Nobel Coatings Festékgyártó és Kereskedelmi Rt., Tiszaújváros (HU)**
 (740) Kaiserné dr. Temesi Rita ügyvéd, Temesi Adorján Váradi Ügyvédi Iroda, Miskolc
 (541) **Supralux Portaszil**
 (511) 2 Festékek, lakkok, hígítók.

- (111) **183.352** (151) 2006.01.10.
 (210) M 04 00536 (220) 2004.02.09.
 (732) **Lázár Linda, Budapest (HU)**
 (546)

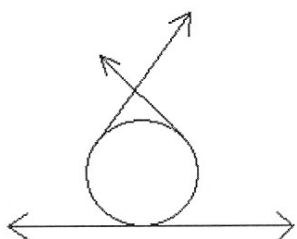

Growhow

- (511) 41 Nevelés; szakmai képzés; szórakoztatás; sport- és kulturális tevékenységek.

- (111) **183.353** (151) 2006.01.10.
 (210) M 04 01769 (220) 2004.04.19.
 (732) **SPEKTRUM-3D Kft., Debrecen (HU)**
 (740) dr. Emri Józsefné szabadalmi ügyvivő, EMRI-PATENT Iparjogvédelmi Kft., Debrecen



- (511) 1 Ipari, tudományos vegyi termékek; vegyi termékek laboratóriumi analízisekhez, mikrobiológiai vizsgálatokhoz szükséges ve-

gyi termékek, finomvegyszerek, nagy tisztaságú oldószerek, atomspektroszkópiai standard oldatok, stabil izotóp standard oldatok.

9 Készülékek és berendezések laboratóriumi tudományos kutatási célokra; vegyszeti készülékek és eszközök, üveg és műanyag laboratóriumi eszközök, lombikok, pipetták, büretták, mérőedények, digitális adagolók, digitális pipetták, digitális büretták, lombikállványok, laboratóriumi tálcák, mérőkanalak, olvasztótégelyek, desztillációs berendezések, laboratóriumi fermentációs készülékek, hőmérők, higrométerek, termosztátok, denzitóméterek, mérlegek, digitális mérlegek; mérőműszerek, mérőberendezések, elektoranalitikai mérőműszerek, pH-vezetőképesség mérők, kromatográfok, fotométerek, hullámhosszmérők, refraktométerek, spektroszkópok, spektrográfok.

- (111) **183.354** (151) 2006.01.10.
 (210) M 03 05613 (220) 2003.12.23.
 (732) **DR-PACK II. Kft., Biatorbágy (HU)**
 (740) dr. Sasvári Gabriella, S.B.G. & K. Budapesti Ügyvédi Iroda, Budapest

- (541) **E/cent**
 (511) 6 Nem nemesfémek és ezek ötvözei; fém építőanyagok; hordozható fémszerkezetek; fémanyagok vasúti vágányokhoz; nem elektromos fémkábelek és fémvezetékek; lakatosipari termékek, fém tömegcikkek; fémcsövek és csővezetékek; páncélszerények; egyéb fémtermékek, amelyek nem tartoznak más osztályokba; ércék.
 16 Papír, karton és ezen anyagokból készült termékek, amelyek nem tartoznak más osztályokba; nyomdaipari termékek; könyvkötészeti anyagok; fényképek; papíripari cikkek, papíripari vagy háztartási ragasztóanyagok; anyagok művészek részére; ecsetek; írógépek és irodai cikkek (bútorok kivételével); tanítási és oktatási anyagok (készülékek kivételével); csomagolásra szolgáló műanyagok (amelyek nem tartoznak más osztályokba); nyomda-
 betűk; klisék.

A rovat 307 db közlést tartalmaz.

A rovatban meghirdetett lajstromozott védjegyek: 173.501, 175.660, 176.257, 176.259, 179.391, 179.781, 181.299, 181.922, 182.256, 182.374, 182.380, 182.824, 182.989–182.992, 183.024, 183.026–183.038, 183.040–183.104, 183.106–183.118, 183.121, 183.122, 183.125–183.145, 183.147–183.155, 183.158–183.189, 183.193, 183.200–183.208, 183.210–183.214, 183.216–183.308, 183.311, 183.312, 183.314–183.330, 183.338, 183.341–183.343, 183.345, 183.352–183.354,

Védjegyoltalom megszűnése

Védjegyoltalom megszűnése megújítás nélküli lejárat miatt	(111) 125.098 (210) M 85 01040 (180) 2005.05.31
(111) 116.983 (210) M 74 01950 (180) 2005.05.16	(111) 125.172 (210) M 85 00913 (180) 2005.05.14
(111) 116.986 (210) M 74 01937 (180) 2005.05.16	(111) 125.178 (210) M 85 00991 (180) 2005.05.21
(111) 117.066 (210) M 74 02004 (180) 2005.05.12	(111) 125.179 (210) M 85 00992 (180) 2005.05.21
(111) 117.244 (210) M 75 00105 (180) 2005.05.21	(111) 125.185 (210) M 85 01018 (180) 2005.05.29
(111) 117.245 (210) M 75 00107 (180) 2005.05.21	(111) 125.326 (210) M 85 01042 (180) 2005.05.31
(111) 117.503 (210) M 75 00568 (180) 2005.05.28	(111) 125.419 (210) M 85 00982 (180) 2005.05.22
(111) 117.813 (210) M 75 00609 (180) 2005.05.13	(111) 125.603 (210) M 85 00983 (180) 2005.05.22
(111) 118.183 (210) M 75 00693 (180) 2005.05.23	(111) 139.621 (210) M 95 01231 (180) 2005.05.02
(111) 125.047 (210) M 85 00972 (180) 2005.05.22	(111) 139.675 (210) M 95 01558 (180) 2005.05.31
(111) 125.093 (210) M 85 01035 (180) 2005.05.31	(111) 145.778 (210) M 95 01251 (180) 2005.05.04
(111) 125.095 (210) M 85 01037 (180) 2005.05.31	(111) 145.779 (210) M 95 01254 (180) 2005.05.04
(111) 125.097 (210) M 85 01039 (180) 2005.05.31	(111) 145.820 (210) M 95 01307 (180) 2005.05.10
	(111) 145.987 (210) M 95 01571 (180) 2005.05.31

(111) 146.217 (210) M 95 01362 (180) 2005.05.12	(111) 146.616 (210) M 95 01408 (180) 2005.05.17
(111) 146.218 (210) M 95 01363 (180) 2005.05.12	(111) 146.621 (210) M 95 01539 (180) 2005.05.29
(111) 146.219 (210) M 95 01365 (180) 2005.05.12	(111) 146.623 (210) M 95 01576 (180) 2005.05.31
(111) 146.220 (210) M 95 01367 (180) 2005.05.12	(111) 146.660 (210) M 95 01351 (180) 2005.05.12
(111) 146.221 (210) M 95 01368 (180) 2005.05.12	(111) 146.661 (210) M 95 01257 (180) 2005.05.05
(111) 146.601 (210) M 95 01341 (180) 2005.05.11	(111) 146.662 (210) M 95 01264 (180) 2005.05.05
(111) 146.602 (210) M 95 01342 (180) 2005.05.11	(111) 146.666 (210) M 95 01350 (180) 2005.05.12
(111) 146.603 (210) M 95 01481 (180) 2005.05.24	(111) 146.683 (210) M 95 01507 (180) 2005.05.25
(111) 146.604 (210) M 95 01482 (180) 2005.05.24	(111) 146.695 (210) M 95 01244 (180) 2005.05.04
(111) 146.605 (210) M 95 01483 (180) 2005.05.24	(111) 146.700 (210) M 95 01403 (180) 2005.05.17
(111) 146.608 (210) M 95 01480 (180) 2005.05.24	(111) 146.717 (210) M 95 01469 (180) 2005.05.22
(111) 146.609 (210) M 95 01292 (180) 2005.05.08	(111) 146.735 (210) M 95 01411 (180) 2005.05.17
(111) 146.611 (210) M 95 01391 (180) 2005.05.16	(111) 146.736 (210) M 95 01419 (180) 2005.05.18
(111) 146.613 (210) M 95 01395 (180) 2005.05.17	(111) 146.738 (210) M 95 01420 (180) 2005.05.18
(111) 146.614 (210) M 95 01405 (180) 2005.05.17	(111) 146.740 (210) M 95 01424 (180) 2005.05.18
(111) 146.615 (210) M 95 01407 (180) 2005.05.17	

(111) 146.741
(210) M 95 01425
(180) 2005.05.18

(111) 146.914
(210) M 95 01340
(180) 2005.05.11

(111) 146.743
(210) M 95 01491
(180) 2005.05.24

(111) 147.010
(210) M 95 01241
(180) 2005.05.03

(111) 146.745
(210) M 95 01493
(180) 2005.05.24

(111) 147.030
(210) M 95 01235
(180) 2005.05.02

(111) 146.746
(210) M 95 01554
(180) 2005.05.30

(111) 147.031
(210) M 95 01236
(180) 2005.05.02

(111) 146.750
(210) M 95 01552
(180) 2005.05.30

(111) 147.034
(210) M 95 01279
(180) 2005.05.08

(111) 146.751
(210) M 95 01553
(180) 2005.05.30

(111) 147.035
(210) M 95 01283
(180) 2005.05.08

(111) 146.760
(210) M 95 01470
(180) 2005.05.22

(111) 147.036
(210) M 95 01287
(180) 2005.05.08

(111) 146.792
(210) M 95 01447
(180) 2005.05.19

(111) 147.038
(210) M 95 01369
(180) 2005.05.12

(111) 146.800
(210) M 95 01458
(180) 2005.05.19

(111) 147.041
(210) M 95 01379
(180) 2005.05.15

(111) 146.803
(210) M 95 00624
(180) 2005.03.02

(111) 147.043
(210) M 95 01381
(180) 2005.05.16

(111) 146.807
(210) M 95 01446
(180) 2005.05.19

(111) 147.048
(210) M 95 01464
(180) 2005.05.22

(111) 146.821
(210) M 95 01574
(180) 2005.05.31

(111) 147.049
(210) M 95 01467
(180) 2005.05.22

(111) 146.847
(210) M 95 01370
(180) 2005.05.15

(111) 147.050
(210) M 95 01468
(180) 2005.05.22

(111) 146.851
(210) M 95 01360
(180) 2005.05.12

(111) 147.063
(210) M 95 01501
(180) 2005.05.25

(111) 146.885
(210) M 95 01434
(180) 2005.05.19

(111) 147.064
(210) M 95 01504
(180) 2005.05.25

(111) 146.913
(210) M 95 01319
(180) 2005.05.10

(111) 147.109
(210) M 95 01546
(180) 2005.05.30

(111) 147.158
(210) M 95 01357
(180) 2005.05.12

(111) 147.296
(210) M 95 01503
(180) 2005.05.25

(111) 147.159
(210) M 95 01372
(180) 2005.05.15

(111) 147.324
(210) M 95 01318
(180) 2005.05.10

(111) 147.173
(210) M 95 01358
(180) 2005.05.12

(111) 147.326
(210) M 95 01428
(180) 2005.05.18

(111) 147.184
(210) M 95 01566
(180) 2005.05.31

(111) 147.339
(210) M 95 01246
(180) 2005.05.04

(111) 147.207
(210) M 95 01551
(180) 2005.05.30

(111) 147.342
(210) M 95 01249
(180) 2005.05.04

(111) 147.214
(210) M 95 01427
(180) 2005.05.18

(111) 147.347
(210) M 95 01272
(180) 2005.05.05

(111) 147.219
(210) M 95 01426
(180) 2005.05.18

(111) 148.001
(210) M 95 01494
(180) 2005.05.25

(111) 147.221
(210) M 95 01562
(180) 2005.05.31

(111) 148.010
(210) M 95 01371
(180) 2005.05.15

(111) 147.228
(210) M 95 01564
(180) 2005.05.31

(111) 148.296
(210) M 95 01514
(180) 2005.05.26

(111) 147.284
(210) M 95 01312
(180) 2005.05.10

(111) 148.302
(210) M 95 01320
(180) 2005.05.10

(111) 147.285
(210) M 95 01313
(180) 2005.05.10

(111) 148.311
(210) M 95 01486
(180) 2005.05.24

(111) 147.288
(210) M 95 01396
(180) 2005.05.17

(111) 148.313
(210) M 95 01461
(180) 2005.05.22

(111) 147.289
(210) M 95 01399
(180) 2005.05.17

(111) 148.607
(210) M 95 01308
(180) 2005.05.10

(111) 147.290
(210) M 95 01397
(180) 2005.05.17

(111) 148.783
(210) M 95 01278
(180) 2005.05.08

(111) 147.291
(210) M 95 01400
(180) 2005.05.17

(111) 148.839
(210) M 95 01515
(180) 2005.05.26

(111) 147.292
(210) M 95 01401
(180) 2005.05.17

(111) 148.868
(210) M 95 01300
(180) 2005.05.09

(111) 149.037
(210) M 95 01310
(180) 2005.05.10

(111) 153.758
(210) M 95 01384
(180) 2005.05.16

(111) 150.581
(210) M 95 01465
(180) 2005.05.22

(111) 153.798
(210) M 95 01509
(180) 2005.05.26

(111) 150.684
(210) M 95 01421
(180) 2005.05.18

(111) 154.428
(210) M 95 01253
(180) 2005.05.04

(111) 150.691
(210) M 95 01418
(180) 2005.05.18

(111) 154.432
(210) M 95 01250
(180) 2005.05.04

(111) 150.771
(210) M 95 01337
(180) 2005.05.10

(111) 154.433
(210) M 95 01252
(180) 2005.05.04

(111) 152.365
(210) M 95 01445
(180) 2005.05.19

(111) 154.739
(210) M 95 01339
(180) 2005.05.11

(111) 152.453
(210) M 95 01462
(180) 2005.05.22

(111) 155.525
(210) M 95 01234
(180) 2005.05.02

(111) 152.996
(210) M 95 01392
(180) 2005.05.16

(111) 166.573
(210) M 95 01277
(180) 2005.05.08

(111) 153.051
(210) M 95 01471
(180) 2005.05.22

(111) 175.693
(210) M 95 01438
(180) 2005.05.19

(111) 153.149
(210) M 95 01526
(180) 2005.05.29

A rovat 144 db közlést tartalmaz.

(111) 153.191
(210) M 95 01352
(180) 2005.05.12

Védjegyoltalom törlése

(111) 153.534
(210) M 95 01349
(180) 2005.05.12

(111) 166.896
(732) ATI-Oktató Kft., Pomáz (HU)
(740) dr. Baski Ágnes ügyvéd, Budapesti 37. sz. Ügyvédi Iroda,
Budapest 8.

(111) 153.535
(210) M 95 01448
(180) 2005.05.19

(111) 177.112
(732) ALSA Konfeksiyon Tic. Ve San. Limited Sirketi,
Laleli/Istanbul (TR)

(111) 153.542
(210) M 95 01523
(180) 2005.05.29

(740) dr. Tóth S. József ügyvéd, Tóth S. és Társa Ügyvédi Iroda,
Budapest

A rovat 2 db közlést tartalmaz.

Védjegyoltalom megújítása

(111) 116.700 (732) Meditop Gyógyszeripari Kft., Pilisborosjenő (HU)	(111) 118.460 (111) 118.461 (732) FLEXSYS AMERICA, L.P. (Delaware állam törvényei szerint működő társaság), Akron, Ohio (US)
(111) 116.858 (732) GLOBUS Konzervipari Rt., Budapest (HU)	(111) 118.465 (732) Novo Nordisk A/S, Bagsvaerd (DK)
(111) 117.236 (732) SmithKline Beecham Consumer Healthcare GmbH, Buehl (DE)	(111) 118.482 (732) Sico Incorporated, Minneapolis, Minnesota (US)
(111) 117.348 (732) PANNONPHARMA Gyógyszergyártó Kft., Pécs (HU)	(111) 118.491 (732) Teijin Limited, Chuo-ku, Osaka (JP)
(111) 117.528 (732) SmithKline Beecham Consumer Healthcare GmbH, Buehl (DE)	(111) 118.514 (732) The Wellcome Foundation Ltd., London (GB)
(111) 117.625 (732) Deutsche Vitrohm GMBH & Co. KG., Pinneberg (DE)	(111) 118.552 (732) Avery Dennison Corporation (Delaware államban bejegyzett cég), Pasadena, Kalifornia (US)
(111) 117.919 (732) Honeywell Bremsbelag GmbH, Glinde (DE)	(111) 118.566 (732) The Gillette Company, Boston, Massachusetts (US)
(111) 117.928 (732) Warner-Lambert Company LLC, Wilmington, Delaware állam (US)	(111) 118.607 (732) AstraZeneca AB, Södertälje (SE)
(111) 117.966 (732) Glaxo Group Limited, Greenford, Middlesex (GB)	(111) 119.064 (732) PCM Holdings Inc. (Delaware állam törvényei szerint működő cég), Wilmington, Delaware (US)
(111) 117.976 (732) ASAHI KASEI KABUSHIKI KAISHA, Osaka (JP)	(111) 119.086 (732) BP p.l.c., London (GB)
(111) 118.057 (732) EGIS Gyógyszergyár Rt., Budapest (HU)	(111) 119.144 (732) Hollister Incorporated (Illinois állam törvényei szerint működő vállalat), Libertyville, Illinois (US)
(111) 118.082 (732) GLYNWED PIPE SYSTEMS LIMITED, Cannock, Staffordshire (GB)	(111) 119.276 (732) E.I. DU PONT NEMOURS and COMPANY, Wilmington, Delaware (US)
(111) 118.162 (732) Revlon Consumer Products Corp., New York, New York (US)	(111) 119.279 (732) Glaxo Group Limited, Greenford, Middlesex (GB)
(111) 118.225 (732) ÉMV Észak-magyarországi Vegyiművek Kft., Sajóbáony (HU)	(111) 119.286 (732) BP p.l.c., London (GB)
(111) 118.274 (111) 118.276 (732) KIMBERLY-CLARK WORLDWIDE, Inc., Neenah, Wisconsin (US)	(111) 125.475 (732) Pharmacia & Upjohn Company LLC, Peapack, New Jersey (US)
(111) 118.317 (732) CADBURY SCHWEPES INTERNATIONAL BEVERAGES LIMITED, Coolock, Dublin 5 (IE)	(111) 125.479 (732) Przedsiębiorstwo Usługowe „ZNAKI WSPÓLNE”, Spółka z ograniczon odpowiedzialności, Warszawa (PL)
(111) 118.395 (732) AstraZeneca AB, Södertälje (SE)	

(111) 125.509 (732) EGIS Gyógyszergyár Rt., Budapest (HU)	(111) 127.400 (732) AstraZeneca AB, Södertälje (SE)
(111) 125.659 (732) SYNGENTA LIMITED, Guildford, Surrey (UK)	(111) 139.691 (732) DÉLHÚS ZRT., Pécs (HU)
(111) 125.669 (732) Eli Lilly and Company, Indianapolis , Indiana (US)	(111) 141.873 (732) Vesztergombi és Vesztergombi Betéti Társaság, Szekszárd (HU)
(111) 125.672 (732) B & C Danmark Betontagstensvaerkerne A/S, Moeldrup (DK)	(111) 141.974 (732) BAT Pécsi Dohánygyár Kft., Pécs (HU)
(111) 125.677 (732) Vanity Fair, Inc. (Delaware állam törvényei szerint működő vállalat), Wilmington, Delaware (US)	(111) 142.205 (732) EFT Services Holding B.V., Amsterdam (NL)
(111) 125.678 (732) Perry Ellis International, Inc., Miami, Florida (US)	(111) 143.412 (732) General Cable Technologies Corporation, Wilmington, Delaware (US)
(111) 125.682 (732) INVISTA Technologies S.á.r.l., Wilmington (US)	(111) 143.547 (111) 144.897 (732) Wm. Wrigley Jr. Company (Delaware állam törvényei szerint működő vállalat), Chicago, Illinois állam (US)
(111) 125.698 (732) Bukkyo Dendo Kyokai, Tokió (JP)	(111) 144.900 (732) MARIA DE LOS ANGELES BROTONS MOLLA, Elche, Alicante (ES)
(111) 125.811 (732) AstraZeneca AB, Södertälje (SE)	(111) 144.901 (111) 145.039 (111) 145.042 (111) 145.043 (111) 145.044 (111) 145.055 (111) 145.056 (732) Borsodi Sörgyár Rt., Bőcs (HU)
(111) 125.850 (732) SYNGENTA LIMITED, Guildford, Surrey (UK)	(111) 145.083 (111) 145.084 (111) 145.085 (111) 145.086 (732) SmithKline Beecham Corporation (Pennsylvania államban bejegyzett cég), Philadelphia, Pennsylvania (US)
(111) 125.857 (732) Akzo Nobel Coatings International B.V., Arnhem (NL)	(111) 145.100 (732) Borsodi Sörgyár Rt., Bőcs (HU)
(111) 125.863 (732) AstraZeneca UK Limited, London (UK)	(111) 145.107 (732) Mitsubishi Jidosha Kogyo Kabushiki Kaisha, Tokió (JP)
(111) 125.977 (732) SYNGENTA LIMITED, Guildford, Surrey (UK)	(111) 145.134 (732) Disznókő Szőlőbirtok és Pincészet Rt., Tokaj (HU)
(111) 125.980 (111) 125.982 (732) Glaxo Group Limited, Greenford, Middlesex (GB)	(111) 145.217 (732) Pharmacia & Upjohn Company LLC, Peapack, New Jersey (US)
(111) 125.997 (732) TAKEDA PHARMACEUTICAL Company Limited, Osaka (JP)	(111) 145.326 (732) Glaxo Group Limited, Greenford, Middlesex (GB)
(111) 126.006 (732) Conn-Selmer, Inc.(Delaware állam törvényei szerint működő vállalat), Elkhart,Indiana (US)	(111) 145.345 (732) The Boston Consulting Group, Inc. (Massachusetts államban bejegyzett cég), Boston, Massachusetts (US)
(111) 126.062 (732) AstraZeneca AB, Södertälje (SE)	
(111) 126.107 (732) NOVARTIS Hungária Kft., Budapest (HU)	
(111) 126.175 (111) 126.177 (111) 126.178 (111) 126.179 (111) 126.180 (111) 126.181 (732) Castrol Limited, Swindon, Wiltshire (GB)	

(111) 145.397 (111) 145.398 (111) 145.399 (732) Beecham Group p.l.c., Brentford, Middlesex (GB)	(111) 146.412 (732) BTR Industries Limited, London (GB)
(111) 145.464 (732) Glaxo Group Limited, Greenford, Middlesex (GB)	(111) 146.413 (732) Levi Strauss & Co. (Delaware állam törvényei szerint működő vállalat), San Francisco, Kalifornia (US)
(111) 145.498 (732) E + E ENGINEERING Kereskedelmi Szolgáltató és Tanácsadó Kft., Budapest (HU)	(111) 146.421 (732) WELL PRESS Kiadó Kft., Miskolc (HU)
(111) 145.570 (732) Coors European Properties GmbH, Schaffhausen Branch, Schaffhausen (CH)	(111) 146.631 (732) F.E. Eckard Strohm, Windeck (DE)
(111) 145.571 (111) 145.572 (111) 145.575 (732) The Wellcome Foundation Limited, Greenford, Middlesex (GB)	(111) 146.655 (732) F.E. Eckard Strohm, Windeck (DE)
(111) 145.739 (732) SmithKline Beecham p.l.c., Brentford, Middlesex (GB)	(111) 147.246 (732) „Aranyág„ Mozgássérült gyermekeket támogató Alapítvány, Budapest (HU)
(111) 145.758 (111) 145.759 (732) Castrol Limited, Swindon, Wiltshire (GB)	(111) 147.380 (732) RONSON PLC., Northampton (GB)
(111) 146.069 (732) FIAT AUTO S.P.A., Torino (IT)	(111) 147.413 (732) BanKonzult Pénzügyi és Gazdasági Tanácsadó Kft., Budapest (HU)
(111) 146.082 (732) SmithKline Beecham Corporation (Pennsylvania államban bejegyzett cég), Philadelphia, Pennsylvania (US)	(111) 147.507 (732) AstraZeneca AB, Södertälje (SE)
(111) 146.086 (732) Universal City Studios LLLP (Delaware államban bejegyzett cég), Universal City, Kalifornia (US)	(111) 147.508 (732) Akzo Nobel Coatings International B.V., Arnhem (NL)
(111) 146.096 (732) SOCIÉTÉ DES PRODUITS NESTLÉ S.A., Vevey (CH)	(111) 147.569 (732) MIDGARD-TEXT 2002 Kft., Budapest (HU)
(111) 146.106 (732) Edström Bilinredningar AB, Upplands Väsby (SE)	(111) 147.597 (732) BASF Agro B.V., Arnhem (NL), Zweigniederlassung Wädenswil, Appital (CH)
(111) 146.351 (732) Sunshine Makers, Inc. (Kalifornia államban bejegyzett cég), Huntington Harbor, Kalifornia (US)	(111) 147.635 (732) Aktiebolaget SKF, Göteborg (SE)
(111) 146.359 (111) 146.360 (732) La Mer Technology, Inc. (Delaware állam törvényei szerint működő vállalat), New York, New York (US)	(111) 147.637 (732) Aktiv Hotels International Kft., Budapest (HU)
(111) 146.384 (732) EMI (IP) Limited, London (GB)	(111) 147.640 (732) Brinks's Network, Incorporated, Darien, Connecticut (US)
(111) 146.390 (732) Clinique Laboratories, Inc. (Delaware állam törvényei szerint működő vállalat), New York, New York (US)	(111) 147.670 (732) AstraZeneca AB, Södertälje (SE)
(111) 146.405 (732) St. Ives Laboratories, Inc. (Delaware államban bejegyzett cég), Melrose Park, Illinois (US)	(111) 147.671 (732) Alexander Duckham & Co., Limited, Middlesex (GB)
	(111) 147.674 (732) SmithKline Beecham Corporation (Pennsylvania államban bejegyzett cég), Philadelphia, Pennsylvania (US)
	(111) 147.678 (732) tesa AG, Hamburg 20253 (DE)

(111) 147.689 (732) PICK SZEGED Szalámigyár és Húsüzem Rt., Szeged (HU)	(111) 148.793 (732) Powerstar Rendszerfejlesztési és Fővállalkozási Kft., Budapest (HU)
(111) 147.788 (732) WELL PRESS Kiadó Kft., Miskolc (HU)	(111) 148.946 (732) AstraZeneca AB, Södertälje (SE)
(111) 147.812 (732) Aktiv Hotels International Kft., Budapest (HU)	(111) 148.991 (111) 149.003 (732) VÁRDA-DRINK Szeszipari Rt., Kisvárdá (HU)
(111) 147.915 (111) 147.916 (732) Calvin Klein Trademark Trust, Wilmington, Delaware (US)	(111) 149.097 (732) QS Holdings Sarl, Luxembourg (LU)
(111) 147.943 (732) Sprint Communications Company L.P. (Delaware állam törvényei szerint működő cég), Kansas City, Missouri (US)	(111) 149.105 (732) JohnsonDiversey, Inc. (Delaware állam törvényei szerint működő vállalat), Sturtevant, Wisconsin (US)
(111) 147.973 (732) VÁRDA-DRINK Szeszipari Rt., Kisvárdá (HU)	(111) 149.166 (732) CLINIQUE LABORATORIES, INC., (Delaware állam törvényei szerint működő vállalat), New York, New York állam (US)
(111) 148.039 (732) Végh János, Budapest (HU)	(111) 149.167 (732) Universal City Studios LLLP (Delaware államban bejegyzett cég), Universal City, Kalifornia (US)
(111) 148.091 (732) Lázár György, Szeged (HU)	(111) 149.218 (732) CLINIQUE LABORATORIES, INC., (Delaware állam törvényei szerint működő vállalat), New York, New York állam (US)
(111) 148.176 (732) dr. Zsiga Lajos, Zalaegerszeg (HU)	(111) 149.330 (732) SUZUKI MOTOR CORPORATION, Shizuoka-ken (JP)
(111) 148.230 (732) SmithKline Beecham Corporation, Philadelphia, Pennsylvania (US)	(111) 149.339 (732) JohnsonDiversey, Inc., Sturtevant (US)
(111) 148.234 (732) Amgen Inc., Thousand Oaks (US)	(111) 149.354 (732) Discovery Communications, Inc. (Delaware államban bejegyzett cég), Bethesda, Maryland (US)
(111) 148.417 (732) McKIWAN'S Szendvics Kereskedelmi és Szolgáltató Korlátolt Felelősségű Társaság, Budapest (HU)	(111) 149.381 (732) The Cheesecake Factory Assets Co. LLC, Calabasas Hills (US)
(111) 148.439 (732) Affinity Petcare S.A., Barcelona (ES)	(111) 149.399 (732) KLEEN-TEX INDUSTRIES, INC. (Georgia államban bejegyzett cég), LaGrange, Georgia (US)
(111) 148.500 (732) PENTA PHARMA Kereskedelmi és Szolgáltató Kft., Mosonmagyaróvár (HU)	(111) 149.400 (732) Honkarakenne Oyj, Järvenpää (FI)
(111) 148.591 (732) ALEXANDER DUCKHAM & CO., LIMITED, Middlesex (GB)	(111) 149.401 (732) Sprint Communications Company L.P. (Delaware állam törvényei szerint működő cég), Kansas City, Missouri (US)
(111) 148.628 (732) Glaxo Group Limited, Greenford, Middlesex (GB)	(111) 149.433 (732) AstraZeneca AB, Södertälje (SE)
(111) 148.674 (732) HUMANsoft Adatátvitel- és Hálózattechnikai Kft., Budapest (HU)	(111) 149.456 (732) Millipore Corporation, Billerica, Massachusetts (US)
(111) 148.703 (732) SmithKline Beecham Corporation (Pennsylvania államban bejegyzett cég), Philadelphia, Pennsylvania (US)	(111) 149.486 (732) AstraZeneca AB, Södertälje (SE)
(111) 148.751 (732) INVISTA Technologies S.á.r.l., Wilmington (US)	

(111) 149.509 (732) Estée Lauder Cosmetics Ltd. (Kanada állam törvényei szerint létesült vállalat), Agincourt, Ontario (CA)	(111) 149.893 (732) AstraZeneca AB, Södertälje (SE)
(111) 149.591 (732) Glaxo Group Limited, Greenford, Middlesex (GB)	(111) 149.899 (732) Lindab AB, Bastad (SE)
(111) 149.607 (732) Beecham Group p.l.c. , Brentford, Middlesex (GB)	(111) 149.921 (732) Johnson & Johnson, New Brunswick (US)
(111) 149.611 (732) AstraZeneca AB, Södertälje (SE)	(111) 149.925 (732) EGIS Gyógyszergyár Rt., Budapest (HU)
(111) 149.638 (732) DC Comics, New York, New York (US)	(111) 149.938 (732) ASTRA TECH AB, Mölndal (SE)
(111) 149.675 (111) 149.676 (111) 149.677 (732) Tong Yang Industry Co. Ltd., Tainan, Taiwan, ROC (TW)	(111) 149.944 (732) Beecham Group p.l.c., Brentford, Middlesex (GB)
(111) 149.683 (732) Philip Morris Magyarország Cigaretta Kereskedelmi Kft., Eger (HU)	(111) 149.954 (732) INVISTA Technologies S.á.r.l., Wilmington (US)
(111) 149.689 (732) AstraZeneca AB, Södertälje (SE)	(111) 149.964 (732) Pfizer Health AB , Stockholm (SE)
(111) 149.697 (732) DC Comics, New York, New York (US)	(111) 149.975 (732) CJ Corp., Szöul (KR)
(111) 149.699 (111) 149.701 (111) 149.702 (111) 149.705 (111) 149.706 (111) 149.708 (111) 149.710 (111) 149.711 (732) NBA Properties, Inc., New York, New York (US)	(111) 149.976 (732) Recordati Industria Chimica e Farmaceutica S.p.A., Milánó (IT)
(111) 149.712 (732) Metsec Plc., Warley, West Midlands (GB)	(111) 149.977 (732) Wrangler Apparel Corp. (Delaware állam törvényei szerint működő vállalat), Wilmington, Delaware (US)
(111) 149.713 (111) 149.715 (732) NBA Properties, Inc., New York, New York (US)	(111) 150.091 (111) 150.093 (732) Baxter International Inc. (Delaware állam törvényei szerint működő vállalat), Deerfield, Illinois (US)
(111) 149.732 (732) G M P Co., Ltd., Chung-Gu, Szöul (KR)	(111) 150.158 (732) AstraZeneca AB, Södertälje (SE)
(111) 149.844 (732) AstraZeneca AB, Södertälje (SE)	(111) 150.159 (732) ALZA Corporation, Mountain View, California 94039-7210 (US)
(111) 149.847 (111) 149.848 (111) 149.851 (111) 149.853 (111) 149.854 (732) NBA Properties, Inc., New York, New York (US)	(111) 150.172 (732) MEDITECH Orvosi Elektronikai Kft., Budapest (HU)
(111) 149.857 (732) SmithKline Beecham Corporation (Pennsylvania államban bejegyzett cég), Philadelphia, Pennsylvania (US)	(111) 150.177 (732) NBA Properties, Inc., New York, New York (US)
	(111) 150.210 (732) McDonald's International Property Company, Ltd., Wilmington, Delaware (US)
	(111) 150.229 (111) 150.230 (732) Estée Lauder Cosmetics Ltd. (Canada törvényei szerint működő vállalat), Agincourt, Ontario (CA)
	(111) 150.310 (732) HILTON INTERNATIONAL CO. (Delaware állam törvényei szerint működő vállalat), Watford, Herts (GB)

(111) 150.373 (732) IPR Pharmaceuticals Inc., Carolina, Puerto Rico (US)	(111) 152.586 (111) 152.587 (732) AstraZeneca AB, Södertälje (SE)
(111) 150.375 (732) THE CLOROX COMPANY (Delaware állam törvényei szerint működő vállalat), OAKLAND, California (US)	(111) 152.595 (732) Glaxo Group Limited, Greenford, Middlesex (GB)
(111) 150.505 (111) 150.506 (111) 150.508 (111) 150.509 (111) 150.510 (111) 150.511 (111) 150.512 (732) PICK SZEGED Szalámigyár és Húsüzem Rt., Szeged (HU)	(111) 152.686 (732) WENDY'S International, Inc., Dublin, Ohio (US)
(111) 150.951 (732) Castrol Limited, Swindon, Wiltshire (GB)	(111) 152.965 (732) PERNOD RICARD, a joint-stock company, Paris (FR)
(111) 151.015 (732) Siesta Shoes Kft., Szombathely (HU)	(111) 153.098 (732) PICK Szeged Szalámigyár és Húsüzem Rt., Szeged (HU)
(111) 151.299 (732) PICK Szeged Szalámigyár és Húsüzem Rt., Szeged (HU)	(111) 153.103 (732) Cardo Door AB, Malmö (SE)
(111) 151.387 (732) CLINIQUE LABORATORIES, INC., (Delaware állam törvényei szerint működő vállalat), New York, New York (US)	(111) 153.119 (732) PINTÉR Export-Import Kft., Vecsés (HU)
(111) 151.515 (732) TEXAS FARM PRODUCTS HOLDING COMPANY, Nacogdoches, Texas (US)	(111) 153.452 (732) Sally Beauty International, Inc., Denton, Texas (US)
(111) 151.521 (732) Rodale Inc. (Pennsylvania államban bejegyzett cég), Emmaus, Pennsylvania (US)	(111) 153.553 (732) McDonald's International Property Company, Ltd., Wilmington, Delaware (US)
(111) 151.561 (732) Glaxo Group Limited, Greenford, Middlesex (GB)	(111) 153.742 (732) SmithKline Beecham Corporation (Pennsylvania államban bejegyzett cég), Philadelphia, Pennsylvania (US)
(111) 151.562 (732) 3M Company (Delaware államban működő cég), St. Paul Minnesota (US)	(111) 153.973 (111) 153.974 (732) EDS Elektronikus Adatrendszer Kft., Budapest (HU)
(111) 151.758 (732) WENDY'S International, Inc., Dublin, Ohio (US)	(111) 154.934 (732) FATECHNIKA Mérnökiroda Kft., Budapest (HU)
(111) 151.761 (732) Johnson & Johnson, New Brunswick, New Jersey (US)	(111) 155.218 (732) SmithKline Beecham Corporation, Philadelphia, Pennsylvania (US)
(111) 151.879 (732) Wyse Technology, Inc. (Delaware állam törvényei szerint működő cég), San Jose, Kalifornia (US)	(111) 155.551 (732) ECOIN Pénzügyi Részvénytársaság, Csömör (HU)
(111) 151.968 (732) SmithKline Beecham Plc., Brentford, Middlesex (GB)	(111) 155.644 (732) Glaxo Group Limited, Greenford, Middlesex (GB)
(111) 152.042 (732) AstraZeneca AB, Södertälje (SE)	(111) 160.109 (732) SOCIÉTÉ DES PRODUITS NESTLÉ S.A., Vevey (CH)
(111) 152.506 (732) Netscape Communications Corporation (Delaware állam törvényei szerint bejegyzett cég), Mountain View, Kalifornia (US)	(111) 164.514 (732) KIPSZER Fővállalkozási és Tervező Rt., Budapest (HU)
	(111) 170.553 (732) Baxter International Inc. (Delaware állam törvényei szerint működő vállalat), Deerfield, Illinois (US)

A rovat 261 db közlést tartalmaz.

Vegyes védjegyközlemények

Jogutódlás	
(111) 114.038 (732) Pfizer Enterprises SARL, Luxembourg (LU)	(111) 121.836 (732) American Express Marketing & Development Corp., New York (US)
(111) 115.004 (111) 115.014 (111) 115.674 (111) 116.054 (732) SONY BMG MUSIC ENTERTAINMENT (Delaware állam törvényei szerint működő vállalat), New York, New York (US)	(111) 122.206 (111) 122.212 (111) 122.580 (111) 122.581 (732) Pfizer Enterprises SARL, Luxembourg (LU)
(111) 117.545 (732) Pharmacia & Upjohn Company LLC, Peapack, New Jersey (US)	(111) 122.795 (111) 122.796 (111) 122.797 (111) 122.798 (732) Akcros Chemicals Limited, Eccles (UK)
(111) 118.225 (732) ÉMV Észak-magyarországi Vegyiművek Kft., Sajóbáony (HU)	(111) 123.112 (732) J & B Scotland Limited, Edinburgh, Scotland (UK)
(111) 118.376 (732) Pharmacia & Upjohn Company LLC, Peapack, New Jersey (US)	(111) 124.972 (732) Pfizer Products Inc., Groton, Connecticut (US)
(111) 118.390 (732) 1666986 ONTARIO INC., Windsor, Ontario (CA)	(111) 125.078 (111) 125.475 (111) 125.975 (111) 126.483 (111) 126.697 (111) 126.698 (111) 126.699 (732) Pharmacia & Upjohn Company LLC, Peapack, New Jersey (US)
(111) 118.649 (111) 118.650 (111) 118.661 (111) 118.662 (732) Pharmacia & Upjohn Company LLC, Peapack, New Jersey (US)	(111) 126.743 (732) PJ Hungary Szolgáltató Korlátolt Felelősségű Társaság, Budapest (HU)
(111) 118.751 (732) Saft Limited, Tyne & Wear (GB)	(111) 126.774 (111) 127.625 (732) Pharmacia & Upjohn Company LLC, Peapack, New Jersey (US)
(111) 119.070 (111) 119.848 (111) 120.056 (732) Pharmacia & Upjohn Company LLC, Peapack, New Jersey (US)	(111) 128.502 (732) SONY BMG MUSIC ENTERTAINMENT (Delaware állam törvényei szerint működő vállalat), New York, New York (US)
(111) 120.125 (732) G.D. Searle LLC, Peapack, New Jersey (US)	(111) 129.425 (111) 129.631 (732) Pfizer Enterprises SARL, Luxembourg (LU)
(111) 120.333 (111) 120.335 (111) 120.628 (111) 120.724 (732) Pharmacia & Upjohn Company LLC, Peapack, New Jersey (US)	(111) 130.061 (732) G.D. Searle LLC, Peapack, New Jersey (US)
(111) 121.238 (732) American Express Marketing & Development Corp., New York (US)	(111) 130.121 (111) 130.885 (732) SONY BMG MUSIC ENTERTAINMENT (Delaware állam törvényei szerint működő vállalat), New York, New York (US)
(111) 121.370 (732) Pfizer Enterprises SARL, Luxembourg (LU)	

(111) 131.230 (732) Uniglobe Travel International Limited Partnership, Vancouver, British Columbia (CA)	(111) 137.374 (732) Danisco A/S, Koppenhága (DK)
(111) 131.663 (732) Pfizer Enterprises SARL, Luxembourg (LU)	(111) 139.216 (111) 140.023 (732) American Express Marketing & Development Corp., New York (US)
(111) 132.016 (732) SONY BMG MUSIC ENTERTAINMENT (Delaware állam törvényei szerint működő vállalat), New York, New York (US)	(111) 140.246 (732) SONY BMG MUSIC ENTERTAINMENT (Delaware állam törvényei szerint működő vállalat), New York, New York (US)
(111) 132.467 (111) 132.479 (111) 132.729 (111) 133.222 (111) 133.395 (732) Pfizer Enterprises SARL, Luxembourg (LU)	(111) 140.856 (732) PJ Hungary Szolgáltató Korlátolt Felelősségű Társaság, Budapest (HU)
(111) 133.568 (732) SONY BMG MUSIC ENTERTAINMENT (Delaware állam törvényei szerint működő vállalat), New York, New York (US)	(111) 142.205 (732) EFT Services Holding B.V., Amsterdam (NL)
(111) 133.733 (732) Pfizer Enterprises SARL, Luxembourg (LU)	(111) 142.326 (732) British American Tobacco (Brands) Inc., Wilmington (US)
(111) 133.742 (111) 134.011 (732) SONY BMG MUSIC ENTERTAINMENT (Delaware állam törvényei szerint működő vállalat), New York, New York (US)	(111) 143.026 (111) 143.190 (732) Ticino Finanziaria S.p.A., Milano (IT)
(111) 134.243 (732) Pfizer Enterprises SARL, Luxembourg (LU)	(111) 143.262 (732) SONY BMG MUSIC ENTERTAINMENT (Delaware állam törvényei szerint működő vállalat), New York, New York (US)
(111) 135.429 (732) SONY BMG MUSIC ENTERTAINMENT (Delaware állam törvényei szerint működő vállalat), New York, New York (US)	(111) 143.263 (732) NO FEAR INTERNATIONAL LIMITED, Burnham, Buckinghamshire (GB)
(111) 135.442 (732) United Biscuits (UK) Limited, Hayes, Middlesex (GB)	(111) 143.412 (732) General Cable Technologies Corporation, Wilmington, Delaware (US)
(111) 135.667 (732) SONY BMG MUSIC ENTERTAINMENT (Delaware állam törvényei szerint működő vállalat), New York, New York (US)	(111) 143.547 (732) Wm. Wrigley Jr. Company (Delaware állam törvényei szerint működő vállalat), Chicago, Illinois állam (US)
(111) 135.700 (732) United Biscuits (UK) Limited, Hayes, Middlesex (GB)	(111) 144.300 (111) 144.431 (111) 144.470 (732) Pharmacia & Upjohn Company LLC, Peapack, New Jersey (US)
(111) 135.994 (732) SONY BMG MUSIC ENTERTAINMENT (Delaware állam törvényei szerint működő vállalat), New York, New York (US)	(111) 144.833 (732) DS SMITH PLASTICS LIMITED, London (GB)
(111) 136.048 (732) Chemtura Corporation, Middlebury, Connecticut (US)	(111) 144.897 (732) Wm. Wrigley Jr. Company (Delaware állam törvényei szerint működő vállalat), Chicago, Illinois állam (US)
(111) 136.797 (732) Gubor Feinste Schokolade Gmbh, Norderstedt (DE)	(111) 145.181 (732) Zenith Optimedia Group Limited, London (GB)
(111) 137.099 (732) SONY BMG MUSIC ENTERTAINMENT (Delaware állam törvényei szerint működő vállalat), New York, New York (US)	(111) 145.217 (732) Pharmacia & Upjohn Company LLC, Peapack, New Jersey (US)
(111) 137.137 (732) United Biscuits (UK) Limited, Hayes, Middlesex (GB)	(111) 145.964 (111) 145.965 (111) 146.273 (732) EFT Services Holding B.V., Amsterdam (NL)

(111) 146.421 (732) WELL PRESS Kiadó Kft., Miskolc (HU)	(111) 153.235 (732) PJ Hungary Szolgáltató Korlátolt Felelősségű Társaság, Budapest (HU)
(111) 146.483 (732) Marquard Media Magyarország Kiadó Korlátolt Felelősségű Társaság, Budapest (HU)	(111) 153.631 (732) Pfizer Enterprises SARL, Luxembourg (LU)
(111) 147.569 (732) MIDGARD-TEXT 2002 Kft., Budapest (HU)	(111) 153.918 (732) EFT Services Holding B.V., Amsterdam (NL)
(111) 147.608 (732) KEMOBIL Vegyipari Termelő és Értékesítő Rt., Tata (HU)	(111) 154.122 (732) Opel Eisenach Gmbh, Eisenach (DE)
(111) 147.637 (732) Aktiv Hotels International Kft., Budapest (HU)	(111) 154.276 (732) SONY BMG MUSIC ENTERTAINMENT (Delaware állam törvényei szerint működő vállalat), New York, New York (US)
(111) 147.749 (732) Pharmacia & Upjohn Company LLC, Peapack, New Jersey (US)	(111) 154.975 (732) F.I.R.M.A.Fabbrica Italiana Ritrovati Medicinali ed Affini S.p.A., Firenze (IT)
(111) 147.788 (732) WELL PRESS Kiadó Kft., Miskolc (HU)	(111) 155.288 (111) 155.289 (732) G.D. Searle LLC, Peapack, New Jersey (US)
(111) 147.812 (732) Aktiv Hotels International Kft., Budapest (HU)	(111) 155.636 (732) Cardinal Health 303, Inc., San Diego, California (US)
(111) 148.417 (732) McKIWAN'S Szendvics Kereskedelmi és Szolgáltató Korlátolt Felelősségű Társaság, Budapest (HU)	(111) 156.986 (732) ALBEMARLE CORPORATION (Virginia állam törvényei szerint működő vállalat), Louisiana (US)
(111) 148.888 (732) Rummel Erika, Budapest (HU)	(111) 157.434 (732) Pfizer Enterprises SARL, Luxembourg (LU)
(111) 149.154 (732) Pfizer Enterprises SARL, Luxembourg (LU)	(111) 157.604 (732) EFT Services Holding B.V., Amsterdam (NL)
(111) 149.381 (732) The Cheesecake Factory Assets Co. LLC, Calabasas Hills (US)	(111) 158.085 (732) Pfizer Enterprises SARL, Luxembourg (LU)
(111) 149.645 (111) 149.647 (732) United Parcel Service of America, Inc., Atlanta, Georgia (US)	(111) 158.669 (732) Esselte Business Corporation, Melville, New York (US)
(111) 149.842 (732) Pfizer Enterprises SARL, Luxembourg (LU)	(111) 160.411 (111) 160.412 (732) J & B Scotland Limited, Edinburgh, Scotland (UK)
(111) 150.765 (732) EFT Services Holding B.V., Amsterdam (NL)	(111) 160.496 (732) Teva Gyógyszergyár Részvénytársaság, Debrecen (HU)
(111) 151.127 (111) 151.130 (732) Pfizer Enterprises SARL, Luxembourg (LU)	(111) 162.202 (732) Pfizer Enterprises SARL, Luxembourg (LU)
(111) 151.831 (732) Pharmacia & Upjohn Company LLC, Peapack, New Jersey (US)	(111) 162.496 (732) Esselte Business B.V.B.A., St. Niklass (BE)
(111) 152.215 (732) Textile Management Associates, Inc., Dalton, Georgia (US)	(111) 163.165 (732) SONY BMG MUSIC ENTERTAINMENT (Delaware állam törvényei szerint működő vállalat), New York, New York (US)
(111) 152.457 (732) Rummel Erika, Budapest (HU)	(111) 165.303 (732) G.D. Searle LLC, Peapack, New Jersey (US)
(111) 153.184 (732) Pfizer Products Inc., Groton, Connecticut (US)	

(111) 165.699 (732) Pfizer Enterprises SARL, Luxembourg (LU)	(111) 171.248 (111) 171.506 (111) 171.507 (111) 171.508 (111) 171.563 (732) Pharmacia & Upjohn Company LLC, Peapack, New Jersey (US)
(111) 166.927 (732) G.D. Searle LLC, Peapack, New Jersey (US)	(111) 172.353 (732) American Express Marketing & Development Corp., New York (US)
(111) 167.220 (732) Fodor Anikó, Kecskemét (HU)	(111) 172.825 (732) British American Tobacco (Brands) Inc., Wilmington (US)
(111) 167.429 (732) Cardinal Health 303, Inc., San Diego, California (US)	(111) 173.113 (732) Cardinal Health 303, Inc., San Diego, California (US)
(111) 167.589 (111) 167.745 (732) ASIX Kereskedelmi, Ingatlanhasznosítási és Szolgáltató Részvénytársaság, Budapest (HU)	(111) 173.135 (732) Bandag, Incorporated, Muscatine, Iowa (US)
(111) 167.798 (732) Opel Eisenach GmbH, Eisenach (DE)	(111) 173.136 (732) Bandag Incorporated (Iowa Corporation), Muscatine, Iowa (US)
(111) 167.836 (111) 167.838 (732) Pfizer Enterprises SARL, Luxembourg (LU)	(111) 173.806 (111) 173.985 (111) 173.987 (732) Pharmacia & Upjohn Company LLC, Peapack, New Jersey (US)
(111) 167.860 (732) Hungarovin Borászati Kft., Budapest (HU)	(111) 174.269 (732) ASIX Kereskedelmi, Ingatlanhasznosítási és Szolgáltató Részvénytársaság, Budapest (HU)
(111) 168.064 (732) G.D. Searle LLC, Peapack, New Jersey (US)	(111) 174.393 (732) Candy Plus a.s., Liberec (CZ)
(111) 168.161 (111) 168.228 (732) ASIX Kereskedelmi, Ingatlanhasznosítási és Szolgáltató Részvénytársaság, Budapest (HU)	(111) 174.564 (111) 174.578 (732) Pharmacia & Upjohn Company LLC, Peapack, New Jersey (US)
(111) 168.481 (732) Business Machines Corporation (New York állam törvényei szerint működő vállalat), Armonk, New York állam (US)	(111) 175.464 (732) Dr. Götz Rehn, Bickenbach (DE)
(111) 169.241 (111) 169.685 (111) 169.686 (111) 169.687 (111) 169.688 (732) Pharmacia & Upjohn Company LLC, Peapack, New Jersey (US)	(111) 175.666 (111) 176.170 (732) Pharmacia & Upjohn Company LLC, Peapack, New Jersey (US)
(111) 169.754 (111) 169.759 (732) Computerized Security Systems, Inc., Troy, Michigan (US)	(111) 178.427 (732) Cardinal Health 303, Inc., San Diego, California (US)
(111) 169.785 (732) Pharmacia & Upjohn Company LLC, Peapack, New Jersey (US)	(111) 178.720 (732) F-Forma Kereskedelmi és Szolgáltató Kft., Budapest (HU)
(111) 170.912 (111) 170.913 (732) American Express Marketing & Development Corp., New York (US)	(111) 178.768 (732) Pharmacia & Upjohn Company LLC, Peapack, New Jersey (US)
(111) 170.975 (732) CODICO GmbH, Perchtoldsdorf (AT)	(111) 179.066 (732) Building Trade 1868 Építőipari-Ingatlanforgalmazó és Kereskedelmi Kft., Piliscsaba-Magdolna völgy (HU)
	(111) 179.259 (732) dr. Bodrogi Péter, Budapest (HU)
	(111) 179.558 (111) 179.561 (732) Pharmacia & Upjohn Company LLC, Peapack, New Jersey (US)

(111) 179.879 (732) Sópipa-Pharma Kft., Budapest (HU)	(111) 132.220 (732) KNAUF INSULATION LIMITED, St. Helen, Merseyside (GB) (740) Gödölle, Kékes, Mészáros & Szabó Szabadalmi és Védjegy Iroda, Budapest
(111) 180.491 (732) Cardinal Health 303, Inc., San Diego, California (US)	(111) 133.577 (732) Citizen Tokei Kabushiki Kaisha (Citizen Watch Co. Ltd.), Tokyo (JP) (740) DANUBIA Szabadalmi és Védjegy Iroda Kft., Budapest
(111) 181.097 (732) Genex Vállalkozás- és Befektetésszervező Részvénytársaság, Budapest (HU)	(111) 145.107 (732) Mitsubishi Jidosha Kogyo Kabushiki Kaisha, Tokió (JP) (740) S.B.G. & K. Szabadalmi és Ügyvédi Iroda, Budapest
(111) 181.593 (732) Assa Abloy AB, Stockholm (SE)	(111) 145.326 (732) Glaxo Group Limited, Greenford, Middlesex (GB) (740) DANUBIA Szabadalmi és Védjegy Iroda Kft., Budapest
(111) 182.035 (732) Sprick Rowery Sp. z o.o., Swiebodzin (PL)	(111) 145.464 (732) Glaxo Group Limited, Greenford, Middlesex (GB) (740) Danubia Szabadalmi és Védjegy Iroda Kft., Dr. Szigeti Éva, Budapest
A rovat 196 db közlést tartalmaz.	(111) 145.962 (732) Büki Üdítő Kft., Budapest (HU) (740) dr. Gayer Gyula ügyvéd Gayer és Társai Ügyvédi Iroda, Budapest
Képviselési megbízás	(111) 146.096 (732) SOCIÉTÉ DES PRODUITS NESTLÉ S.A., Vevey (CH) (740) dr. Tompa Gábor, Tompa Ügyvédi Iroda, Budapest
(111) 117.236 (111) 117.528 (732) SmithKline Beecham Consumer Healthcare GmbH, Buehl (DE) (740) Danubia Szabadalmi és Védjegy Iroda Kft., Dr. Szigeti Éva, Budapest	(111) 146.631 (111) 146.655 (732) F.E. Eckard Strohm, Windeck (DE) (740) Fénykiadó Kft., Orosháza
(111) 118.082 (732) GLYNWED PIPE SYSTEMS LIMITED, Cannock, Staffordshire (GB) (740) dr. Sasvári Gabriella, S.B.G. & K. Budapesti Ügyvédi Iroda, Budapest	(111) 147.678 (732) tesa AG, Hamburg 20253 (DE) (740) DANUBIA Szabadalmi és Védjegy Iroda Kft., Budapest
(111) 118.106 (732) United States Pipe and Foundry Company, Inc., Birmingham, Alabama (US) (740) dr. Sasvári Gabriella, S.B.G. & K. Budapesti Ügyvédi Iroda, Budapest	(111) 148.439 (732) Affinity Petcare S.A., Barcelona (ES) (740) Gödölle, Kékes, Mészáros & Szabó Szabadalmi és Védjegy Iroda, Budapest
(111) 119.276 (732) E.I. DU PONT NEMOURS and COMPANY, Wilmington, Delaware (US) (740) DANUBIA Szabadalmi és Védjegy Iroda Kft., Budapest	(111) 148.628 (732) Glaxo Group Limited, Greenford, Middlesex (GB) (740) Danubia Szabadalmi és Védjegy Iroda Kft., Dr. Szigeti Éva, Budapest
(111) 121.385 (732) Pioneer Hi-Bred International, Inc., Johnston, Iowa (US) (740) DANUBIA Szabadalmi és Védjegy Iroda Kft., Budapest	(111) 148.674 (732) HUMANSOFT Adatátvitel- és Hálózattechnikai Kft., Budapest (HU) (740) dr. Sasvári Gabriella, S.B.G. & K. Budapesti Ügyvédi Iroda, Budapest
(111) 125.672 (732) B & C Danmark Betontagstensvaerkerne A/S, Moeldrup (DK) (740) DANUBIA Szabadalmi és Védjegy Iroda Kft., Budapest	(111) 149.456 (732) Millipore Corporation, Billerica, Massachusetts (US) (740) Oppenheim és Társai Freshfields Bruckhaus Deringer Ügyvédi Iroda, Budapest
(111) 125.678 (732) Perry Ellis International, Inc., Miami, Florida (US) (740) ADVOPATENT Szabadalmi és Védjegy Iroda, Karácsonyi Béla szabadalmi ügyvivő, Budapest	
(111) 126.313 (732) PIONEER HI-BRED INTERNATIONAL, INC. /Iowa államban bejegyzett cég/, Johnston, Iowa (US) (740) DANUBIA Szabadalmi és Védjegy Iroda Kft., Budapest	

(111) 149.638 (111) 149.697 (732) DC Comics, New York, New York (US) (740) dr. Bérczes László ügyvéd, Budapest	(111) 118.106 (732) United States Pipe and Foundry Company, Inc., Birmingham, Alabama (US)
(111) 149.712 (732) Metsec Plc., Warley, West Midlands (GB) (740) S.B.G. & K. Szabadalmi és Ügyvédi Irodák, Budapest	(111) 119.276 (732) E.I. DU PONT NEMOURS and COMPANY, Wilmington, Delaware (US)
(111) 150.159 (732) ALZA Corporation, Mountain View, California 94039-7210 (US) (740) DANUBIA Szabadalmi és Védjegy Iroda Kft., Budapest	(111) 121.385 (732) Pioneer Hi-Bred International, Inc., Johnston, Iowa (US)
(111) 151.968 (732) SmithKline Beecham Plc., Brentford, Middlesex (GB) (740) DANUBIA Szabadalmi és Védjegy Iroda Kft. dr.Szigeti Éva, Budapest	(111) 125.672 (732) B & C Danmark Betontagstensvaerkerne A/S, Moeldrup (DK)
(111) 155.373 (732) Autoliv Development AB, Vargarda (SE) (740) DANUBIA Szabadalmi és Védjegy Iroda Kft., Budapest	(111) 125.678 (732) Perry Ellis International, Inc., Miami, Florida (US)
(111) 156.871 (732) Büki Údító Kft., Budapest (HU) (740) dr. Gayer Gyula ügyvéd, Gayer és Társai Ügyvédi Iroda, Budapest	(111) 126.313 (732) PIONEER HI-BRED INTERNATIONAL, INC. /Iowa államban bejegyzett cég/, Johnston, Iowa (US)
(111) 160.109 (732) SOCIÉTÉ DES PRODUITS NESTLÉ S.A., Vevey (CH) (740) dr. Tompa Gábor, Tompa Ügyvédi Iroda, Budapest	(111) 132.220 (732) KNAUF INSULATION LIMITED, St. Helen, Merseyside (GB)
(111) 167.879 (732) Ascential Software Corporation (Delaware állam törvényei szerint működő vállalat), Menlo Park, California (US) (740) S.B.G. & K. Budapesti Ügyvédi Iroda, Budapest	(111) 133.577 (732) Citizen Tokei Kabushiki Kaisha (Citizen Watch Co. Ltd.), Tokyo (JP)
(111) 172.122 (732) Notebook-Centrum Kft., Budapest (HU) (740) Pintz György szabadalmi ügyvivő, PINTZ ÉS TÁRSAI Szabadalmi és Védjegy Iroda, Budapest	(111) 145.107 (732) Mitsubishi Jidosha Kogyo Kabushiki Kaisha, Tokió (JP)
(111) 180.166 (732) Chemtura Corporation, Middlebury (US) (740) DANUBIA Szabadalmi és Védjegy Iroda Kft., Budapest	(111) 145.326 (111) 145.464 (732) Glaxo Group Limited, Greenford, Middlesex (GB)
(732) SHOEBOSZ Kft., Budapest (HU) (740) dr. Bérczes László ügyvéd, Budapest	(111) 146.096 (732) SOCIÉTÉ DES PRODUITS NESTLÉ S.A., Vevey (CH)
A rovat 35 db közlést tartalmaz.	(111) 147.678 (732) tesa AG, Hamburg 20253 (DE)
Képviselőlet megszűnése	(111) 148.439 (732) Affinity Petcare S.A., Barcelona (ES)
(111) 117.236 (111) 117.528 (732) SmithKline Beecham Consumer Healthcare GmbH, Buehl (DE)	(111) 148.628 (732) Glaxo Group Limited, Greenford, Middlesex (GB)
(111) 118.082 (732) GLYNWED PIPE SYSTEMS LIMITED, Cannock, Staffordshire (GB)	(111) 149.456 (732) Millipore Corporation, Billerica, Massachusetts (US)
	(111) 149.638 (111) 149.697 (732) DC Comics, New York, New York (US)
	(111) 149.712 (732) Metsec Plc., Warley, West Midlands (GB)
	(111) 150.159 (732) ALZA Corporation, Mountain View, California 94039-7210 (US)
	(111) 150.172 (732) MEDITECH Orvosi Elektronikai Kft., Budapest (HU)

(111) 151.968
(732) SmithKline Beecham Plc., Brentford, Middlesex (GB)

(111) 155.373
(732) Autoliv Development AB, Vargarda (SE)

(111) 160.109
(732) SOCIÉTÉ DES PRODUITS NESTLÉ S.A., Vevey (CH)

(111) 165.101
(111) 166.265
(732) Plusssz Vitamin Élelmiszer- és Gyógyszeripari Kft.,
Budapest (HU)

(111) 167.879
(732) Ascential Software Corporation (Delaware állam törvényei
szerint működő vállalat), Menlo Park, California (US)

(111) 168.526
(111) 168.527
(111) 170.293
(732) Plusssz Vitamin Élelmiszer és Gyógyszeripari Kft.,
Budapest (HU)

(111) 172.122
(732) Notebook-Centrum Kft., Budapest (HU)

(111) 173.141
(111) 173.147
(111) 173.177
(111) 173.178
(111) 174.364
(111) 174.369
(111) 175.055
(111) 177.049
(111) 177.840
(732) Plusssz Vitamin Élelmiszer- és Gyógyszeripari Kft.,
Budapest (HU)

(111) 180.166
(732) Chemtura Corporation, Middlebury (US)

(732) SHOEBOX Kft., Budapest (HU)

(111) 182.871
(732) Inokay Zsombor, Nyergesújfalu (HU)

A rovat 46 db közlést tartalmaz.

NEMZETKÖZI VÉDJEJKÖZLEMÉNYEK

Védjegybejelentések meghirdetése

(111) 852.984
(541) **iScan**
(580) 2005.08.04.
(450) GAZ 29/2005

(111) 732.812
(541) **RICHARD MILLE**
(580) 2005.08.04.
(450) GAZ 29/2005

(111) 814.134
(541) **identic lifestyle**
(580) 2005.08.04.
(450) GAZ 29/2005

(111) 852.995
(541) **clino phon**
(580) 2005.08.04.
(450) GAZ 29/2005

(111) 600.143
(546)



(580) 2005.08.04.
(450) GAZ 29/2005

(111) 853.002
(546)

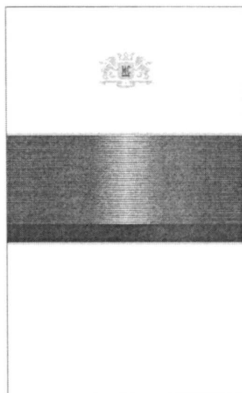

(580) 2005.08.04.
(450) GAZ 29/2005

(111) 853.012
(541) **CARBOMETUM**
(580) 2005.08.04.
(450) GAZ 29/2005

(111) 853.043
(541) **UAGA**
(580) 2005.08.04.
(450) GAZ 29/2005

(111) 853.022
(546)



(580) 2005.08.04.
(450) GAZ 29/2005

(111) 853.019
(546)



(580) 2005.08.04.
(450) GAZ 29/2005

(111) 853.044
(546)



(580) 2005.08.04.
(450) GAZ 29/2005

(111) 853.040
(541) **BUSINESS EVERYWHERE**
(580) 2005.08.04.
(450) GAZ 29/2005

(111) 718.033
(541) **ALBERT ZIPS**
(580) 2005.08.04.
(450) GAZ 29/2005

(111) 449.639
(541) **LEURIAL**
(580) 2005.08.04.
(450) GAZ 29/2005

(111) 782.998
(546)



(580) 2005.08.04.
(450) GAZ 29/2005

(111) 773.141
(541) HANG ON
(580) 2005.08.04.
(450) GAZ 29/2005

(111) 811.833
(546)



(580) 2005.08.04.
(450) GAZ 29/2005

(111) 813.215
(541) Janina
(580) 2005.08.04.
(450) GAZ 29/2005

(111) 814.020
(541) identic
(580) 2005.08.04.
(450) GAZ 29/2005

(111) 817.933
(546)

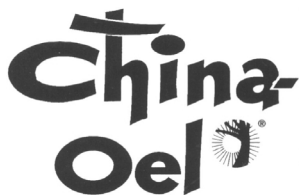

(580) 2005.08.04.
(450) GAZ 29/2005

(111) 840.307
(541) DREJA
(580) 2005.08.04.
(450) GAZ 29/2005

(111) 850.437
(541) CRESTA
(580) 2005.08.04.
(450) GAZ 29/2005

(111) 853.047
(541) PREMIALNAYA
(580) 2005.08.04.
(450) GAZ 29/2005

(111) 853.050
(541) HIT HOLIDAYS
(580) 2005.08.04.
(450) GAZ 29/2005

(111) 853.042
(546)



(580) 2005.08.04.
(450) GAZ 29/2005

(111) 853.106
(541) x fact
(580) 2005.08.04.
(450) GAZ 29/2005

(111) 853.181
(541) SEPTODERM
(580) 2005.08.04.
(450) GAZ 29/2005

(111) 853.373
(546)

Schwarzkopf
RevitalColor

(580) 2005.08.04.
(450) GAZ 29/2005

(111) 853.018
(546)



(580) 2005.08.04.
(450) GAZ 29/2005

(111) 855.278
(546)



(580) 2005.08.25.
(450) GAZ 32/2005

(111) 855.284
(541) RELACLICK
(580) 2005.08.25.
(450) GAZ 32/2005

(111) 855.285
(541) QUALICLICK
(580) 2005.08.25.
(450) GAZ 32/2005

(111) 855.287
(541) PENPARTNER
(580) 2005.08.25.
(450) GAZ 32/2005

(111) 855.288
(541) CLIQ-MATE
(580) 2005.08.25.
(450) GAZ 32/2005

(111) 855.301
(541) GIORDANI GOLD
(580) 2005.08.25.
(450) GAZ 32/2005

(111) 855.322
(541) VAMOS
(580) 2005.08.25.
(450) GAZ 32/2005

(111) 855.323
(541) Dr Jambor
(580) 2005.08.25.
(450) GAZ 32/2005

(111) 855.324
(546)



(580) 2005.08.25.
(450) GAZ 32/2005

(111) 855.325
(546)



(580) 2005.08.25.
(450) GAZ 32/2005

(111) 855.328
(541) AIR1
(580) 2005.08.25.
(450) GAZ 32/2005

(111) 855.335
(546)



(580) 2005.08.25.
(450) GAZ 32/2005

(111) 855.350
(546)

fanille

(580) 2005.08.25.
(450) GAZ 32/2005

(111) 855.370
(541) Relax 100
(580) 2005.08.25.
(450) GAZ 32/2005

(111) 855.371
(541) LUNAQUA
(580) 2005.08.25.
(450) GAZ 32/2005

(111) 855.374
(546)



(580) 2005.08.25.
(450) GAZ 32/2005

(111) 855.390
(546)



(580) 2005.08.25.
(450) GAZ 32/2005

(111) 855.391
(541) **RV Terminal**
(580) 2005.08.25.
(450) GAZ 32/2005

(111) 855.392
(541) **RV Terminal Pro**
(580) 2005.08.25.
(450) GAZ 32/2005

(111) 855.394
(541) **PoolonPoolup**
(580) 2005.08.25.
(450) GAZ 32/2005

(111) 855.400
(541) **INXX**
(580) 2005.08.25.
(450) GAZ 32/2005

(111) 855.406
(541) **ARX**
(580) 2005.08.25.
(450) GAZ 32/2005

(111) 855.411
(541) **FLEURS DE MALTE Vacheron & Constantin**
(580) 2005.08.25.
(450) GAZ 32/2005

(111) 855.415
(541) **Nussetti**
(580) 2005.08.25.
(450) GAZ 32/2005

(111) 855.416
(541) **Aqua da Marco**
(580) 2005.08.25.
(450) GAZ 32/2005

(111) 855.419
(541) **OROLIN**
(580) 2005.08.25.
(450) GAZ 32/2005

(111) 855.420
(541) **OROSEPT-SOLUTION**
(580) 2005.08.25.
(450) GAZ 32/2005

(111) 855.425
(546)



(580) 2005.08.25.
(450) GAZ 32/2005

(111) 855.439
(541) **TERAMID**
(580) 2005.08.25.
(450) GAZ 32/2005

(111) 855.452
(541) **Colorversum**
(580) 2005.08.25.
(450) GAZ 32/2005

(111) 854.291
(546)



(580) 2005.08.18.
(450) GAZ 31/2005

(111) 854.458
(546)



(580) 2005.08.18.
(450) GAZ 31/2005

(111) 854.606
(546)



(580) 2005.08.18.
(450) GAZ 31/2005

(111) 854.626
(541) **TOBAGO**
(580) 2005.08.18.
(450) GAZ 31/2005

(111) 540.277
(541) **SUPER U**
(580) 2005.08.11.
(450) GAZ 30/2005

(111) 605.795
(546)



(580) 2005.08.11.
(450) GAZ 30/2005

(111) 694.265
(541) POLDER
(580) 2005.08.11.
(450) GAZ 30/2005

(111) 714.156
(541) AGRICHEM
(580) 2005.08.11.
(450) GAZ 30/2005

(111) 730.684
(541) BERGGOLD
(580) 2005.08.11.
(450) GAZ 30/2005

(111) 745.504
(541) X-Mail
(580) 2005.08.11.
(450) GAZ 30/2005

(111) 747.252
(541) IDENTIC
(580) 2005.08.11.
(450) GAZ 30/2005

(111) 816.689
(546) **bellabonbons**

(580) 2005.08.11.
(450) GAZ 30/2005

(111) 820.024
(546)



(580) 2005.08.11.
(450) GAZ 30/2005

(111) 821.301
(541) BENNY
(580) 2005.08.11.
(450) GAZ 30/2005

(111) 824.447
(541) BILL COLLINS
(580) 2005.08.11.
(450) GAZ 30/2005

(111) 827.423
(541) KING LONG
(580) 2005.08.11.
(450) GAZ 30/2005

(111) 827.444
(546)



(580) 2005.08.11.
(450) GAZ 30/2005

(111) 833.394
(541) BAUERNLAND
(580) 2005.08.11.
(450) GAZ 30/2005

(111) 834.761
(541) COMPLIMENTS
(580) 2005.08.11.
(450) GAZ 30/2005

(111) 838.316
(541) GAMETWIST
(580) 2005.08.11.
(450) GAZ 30/2005

(111) 839.667
(546)

balanced lifestyle

(580) 2005.08.11.
(450) GAZ 30/2005

(111) 853.406
(546)



(580) 2005.08.11.
(450) GAZ 30/2005

(111) 853.410

(541) **Klaxx**

(580) 2005.08.11.

(450) GAZ 30/2005

(111) 853.418

(541) **CREADOSE**

(580) 2005.08.11.

(450) GAZ 30/2005

(111) 853.419

(541) **TEKASIL**

(580) 2005.08.11.

(450) GAZ 30/2005

(111) 853.439

(541) **KLED**

(580) 2005.08.11.

(450) GAZ 30/2005

(111) 853.451

(546)



(580) 2005.08.11.

(450) GAZ 30/2005

(111) 853.453

(541) **LEVOVIR**

(580) 2005.08.11.

(450) GAZ 30/2005

(111) 853.456

(546)

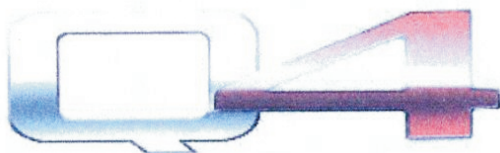

(580) 2005.08.11.

(450) GAZ 30/2005

(111) 853.458

(541) **LE CAFRAN**

(580) 2005.08.11.

(450) GAZ 30/2005

(111) 853.461

(541) **MGM**

(580) 2005.08.11.

(450) GAZ 30/2005

(111) 853.471

(546)



(580) 2005.08.11.

(450) GAZ 30/2005

(111) 853.475

(541) **VITALAND**

(580) 2005.08.11.

(450) GAZ 30/2005

(111) 853.478

(546)



(580) 2005.08.11.

(450) GAZ 30/2005

(111) 853.484

(541) **Bio-Alpine**

(580) 2005.08.11.

(450) GAZ 30/2005

(111) 853.487

(541) **EMPORIO DENIM BLUE**

(580) 2005.08.11.

(450) GAZ 30/2005

(111) 853.493

(546)



(580) 2005.08.11.

(450) GAZ 30/2005

(111) 853.494

(541) **GELACAN**

(580) 2005.08.11.

(450) GAZ 30/2005

(111) 853.501
(546)



(580) 2005.08.11.
(450) GAZ 30/2005

(111) 853.504
(541) VERSAMARK

(580) 2005.08.11.
(450) GAZ 30/2005

(111) 853.507
(541) MADI~S

(580) 2005.08.11.
(450) GAZ 30/2005

(111) 853.511
(541) MINART

(580) 2005.08.11.
(450) GAZ 30/2005

(111) 853.514
(541) Designed for life

(580) 2005.08.11.
(450) GAZ 30/2005

(111) 853.519
(541) Choco prima

(580) 2005.08.11.
(450) GAZ 30/2005

(111) 853.521
(546)

spar office



(580) 2005.08.11.
(450) GAZ 30/2005

(111) 853.526
(546)



(580) 2005.08.11.
(450) GAZ 30/2005

(111) 853.533
(546)



(580) 2005.08.11.
(450) GAZ 30/2005

(111) 853.537
(546)



(580) 2005.08.11.
(450) GAZ 30/2005

(111) 853.547
(546)



(580) 2005.08.11.
(450) GAZ 30/2005

(111) 853.549
(541) OXACARB

(580) 2005.08.11.
(450) GAZ 30/2005

(111) 853.562
 (541) PANACTIV
 (580) 2005.08.11.
 (450) GAZ 30/2005

(111) 853.565
 (546)



(580) 2005.08.11.
 (450) GAZ 30/2005

(111) 853.572
 (546)



(580) 2005.08.11.
 (450) GAZ 30/2005

(111) 853.576
 (541) Alpüre
 (580) 2005.08.11.
 (450) GAZ 30/2005

(111) 853.603
 (546)



(580) 2005.08.11.
 (450) GAZ 30/2005

(111) 853.612
 (541) Brixx
 (580) 2005.08.11.
 (450) GAZ 30/2005

(111) 853.613
 (541) Gummix
 (580) 2005.08.11.
 (450) GAZ 30/2005

(111) 853.621
 (546)



(580) 2005.08.11.
 (450) GAZ 30/2005

(111) 853.622
 (541) LAMISIL ONCE
 (580) 2005.08.11.
 (450) GAZ 30/2005

(111) 853.623
 (546)



(580) 2005.08.11.
 (450) GAZ 30/2005

(111) 853.624
 (541) ORIFLAME WRINKLE REPAIR
 (580) 2005.08.11.
 (450) GAZ 30/2005

(111) 853.640
 (546)



(580) 2005.08.11.
 (450) GAZ 30/2005

(111) 853.657
(546)

AIRMET

(580) 2005.08.11.
(450) GAZ 30/2005

(111) 853.659
(541) CORAPAN
(580) 2005.08.11.
(450) GAZ 30/2005

(111) 853.664
(541) BOSSARD
(580) 2005.08.11.
(450) GAZ 30/2005

(111) 734.973
(541) BAMBI DENT
(580) 2005.08.18.
(450) GAZ 31/2005

(111) 735.331
(541) DENTOFIT
(580) 2005.08.18.
(450) GAZ 31/2005

(111) 817.157
(541) BOURBON MEN~S FASHION
(580) 2005.08.18.
(450) GAZ 31/2005

(111) 821.509
(541) CARECAS
(580) 2005.08.18.
(450) GAZ 31/2005

(111) 826.736
(541) HIPRALONA
(580) 2005.08.18.
(450) GAZ 31/2005

(111) 845.820
(541) CHARISMA
(580) 2005.08.18.
(450) GAZ 31/2005

(111) 854.346
(546)
PODIUM

(580) 2005.08.18.
(450) GAZ 31/2005

(111) 854.376
(541) Deltinos
(580) 2005.08.18.
(450) GAZ 31/2005

(111) 854.382
(546)

LEGE LINER

(580) 2005.08.18.
(450) GAZ 31/2005

(111) 854.387
(541) ZNOJMIA
(580) 2005.08.18.
(450) GAZ 31/2005

(111) 854.396
(541) LADYSTAR
(580) 2005.08.18.
(450) GAZ 31/2005

(111) 854.426
(546)



(580) 2005.08.18.
(450) GAZ 31/2005

(111) 854.439
(541) OBLIX
(580) 2005.08.18.
(450) GAZ 31/2005

(111) 854.490
(541) EXPANDYS
(580) 2005.08.18.
(450) GAZ 31/2005

(111) 854.497
(541) BIOPARAN
(580) 2005.08.18.
(450) GAZ 31/2005

(111) 854.375
(546)

AMAG
ProCath®

(580) 2005.08.18.
(450) GAZ 31/2005

(111) 854.386
(546)



(580) 2005.08.18.
(450) GAZ 31/2005

(111) 854.409
(546)



(580) 2005.08.18.
(450) GAZ 31/2005

(111) 854.453
(546)



(580) 2005.08.18.
(450) GAZ 31/2005

(111) 854.454
(546)



(580) 2005.08.18.
(450) GAZ 31/2005

(111) 854.457
(546)



(580) 2005.08.18.
(450) GAZ 31/2005

(111) 854.460
(546)



(580) 2005.08.18.
(450) GAZ 31/2005

(111) 854.463
(541) GLITABON
(580) 2005.08.18.
(450) GAZ 31/2005

(111) 854.467
(541) REALITY CONSULT
(580) 2005.08.18.
(450) GAZ 31/2005

(111) 854.469
(541) NEOBOND
(580) 2005.08.18.
(450) GAZ 31/2005

(111) 854.475
(546)

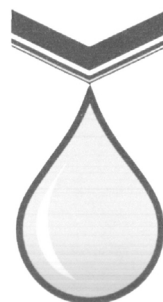

(580) 2005.08.18.
(450) GAZ 31/2005

(111) 854.481
(541) MAIRAC
(580) 2005.08.18.
(450) GAZ 31/2005

(111) 854.493
(546)



(580) 2005.08.18.
(450) GAZ 31/2005

(111) 854.502
(546)

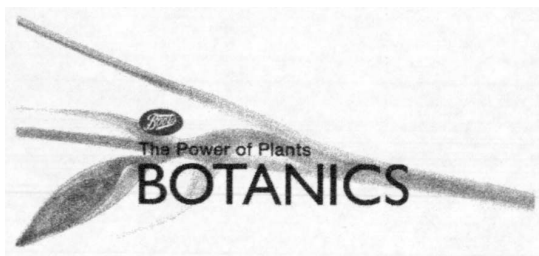

(580) 2005.08.18.
(450) GAZ 31/2005

(111) 854.532
(546)



(580) 2005.08.18.
(450) GAZ 31/2005

(111) 854.536
(541) gasior

(580) 2005.08.18.
(450) GAZ 31/2005

(111) 854.560
(546)



(580) 2005.08.18.
(450) GAZ 31/2005

(111) 854.583
(546)



(580) 2005.08.18.
(450) GAZ 31/2005

(111) 854.587
(546)



(580) 2005.08.18.
(450) GAZ 31/2005

(111) 854.630
(546)



(580) 2005.08.18.
(450) GAZ 31/2005

(111) 607.176
(541) TRIMEDIA

(580) 2005.08.25.
(450) GAZ 32/2005

(111) 731.559
(541) BLACKSTONE

(580) 2005.08.25.
(450) GAZ 32/2005

(111) 838.837
(546)



(580) 2005.08.25.
(450) GAZ 32/2005

(111) 854.800
(546)



(580) 2005.08.25.
(450) GAZ 32/2005

(111) 854.811
(541) Multisweet plus

(580) 2005.08.25.
(450) GAZ 32/2005

(111) 854.825
 (541) **BIG FOOT**
 (580) 2005.08.25.
 (450) GAZ 32/2005

(111) 854.843
 (541) **WEBER.NIV**
 (580) 2005.08.25.
 (450) GAZ 32/2005

(111) 854.942
 (546)

WOMAN
 IN ROSE



(580) 2005.08.25.
 (450) GAZ 32/2005

(111) 854.985
 (541) **DATAVIS**
 (580) 2005.08.25.
 (450) GAZ 32/2005

(111) 855.032
 (546)



(580) 2005.08.25.
 (450) GAZ 32/2005

(111) 855.109
 (541) **YOLOBO**
 (580) 2005.08.25.
 (450) GAZ 32/2005

(111) 855.286
 (541) **INTELLICLIQ**
 (580) 2005.08.25.
 (450) GAZ 32/2005

(111) 855.295
 (541) **ORIFLAME TIME PREVENT**
 (580) 2005.08.25.
 (450) GAZ 32/2005

(111) 855.414
 (546)



(580) 2005.08.25.
 (450) GAZ 32/2005

(111) 853.045
 (541) **MAGO NET**
 (580) 2005.08.04.
 (450) GAZ 29/2005

(111) 853.051
 (546)



(580) 2005.08.04.
 (450) GAZ 29/2005

(111) 853.052
 (546)



(580) 2005.08.04.
 (450) GAZ 29/2005

(111) 853.058
 (546)



(580) 2005.08.04.
 (450) GAZ 29/2005

(111) 853.059
 (541) **ZWERG**
 (580) 2005.08.04.
 (450) GAZ 29/2005

(111) 853.062
(546)



(580) 2005.08.04.
(450) GAZ 29/2005

(111) 853.073
(541) TELECA

(580) 2005.08.04.
(450) GAZ 29/2005

(111) 853.072
(546)

DOMA

(580) 2005.08.04.
(450) GAZ 29/2005

(111) 853.096
(541) DUROSET

(580) 2005.08.04.
(450) GAZ 29/2005

(111) 853.097
(546)

APC

(580) 2005.08.04.
(450) GAZ 29/2005

(111) 853.114
(546)

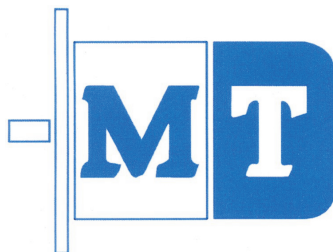

(580) 2005.08.04.
(450) GAZ 29/2005

(111) 853.115
(546)



(580) 2005.08.04.
(450) GAZ 29/2005

(111) 853.123
(541) ACIDKO

(580) 2005.08.04.
(450) GAZ 29/2005

(111) 853.124
(541) MAESTRO

(580) 2005.08.04.
(450) GAZ 29/2005

(111) 853.130
(546)

REUGE

(580) 2005.08.04.
(450) GAZ 29/2005

(111) 853.137
(541) BASIC

(580) 2005.08.04.
(450) GAZ 29/2005

(111) 853.162
(541) APO ACERALIA PERFILES OLABERRIA

(580) 2005.08.04.
(450) GAZ 29/2005

(111) 853.171
(546)

powertube

(580) 2005.08.04.
(450) GAZ 29/2005

(111) 853.172
(546)

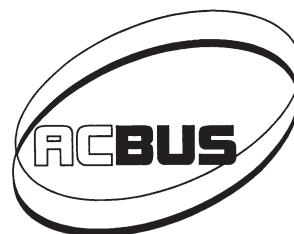

(580) 2005.08.04.
(450) GAZ 29/2005

(111) 853.189
 (541) **TARGET**
 (580) 2005.08.04.
 (450) GAZ 29/2005

(111) 853.201
 (541) **HOT & FAST**
 (580) 2005.08.04.
 (450) GAZ 29/2005

(111) 853.202
 (541) **TEKLON**
 (580) 2005.08.04.
 (450) GAZ 29/2005

(111) 853.220
 (541) **NAVIGATOR**
 (580) 2005.08.04.
 (450) GAZ 29/2005

(111) 853.221
 (541) **ACUSON**
 (580) 2005.08.04.
 (450) GAZ 29/2005

(111) 853.223
 (546)



(580) 2005.08.04.
 (450) GAZ 29/2005

(111) 853.224
 (541) **Annil**
 (580) 2005.08.04.
 (450) GAZ 29/2005

(111) 853.230
 (541) **IRRADIAL**
 (580) 2005.08.04.
 (450) GAZ 29/2005

(111) 853.233
 (541) **DEKWALL**
 (580) 2005.08.04.
 (450) GAZ 29/2005

(111) 853.235
 (546)



(580) 2005.08.04.
 (450) GAZ 29/2005

(111) 853.238
 (546)



(580) 2005.08.04.
 (450) GAZ 29/2005

(111) 853.240
 (541) **RUFLEX**
 (580) 2005.08.04.
 (450) GAZ 29/2005

(111) 853.244
 (541) **SPORTIVE**
 (580) 2005.08.04.
 (450) GAZ 29/2005

(111) 853.256
 (541) **MONDIALMIX**
 (580) 2005.08.04.
 (450) GAZ 29/2005

(111) 853.258
 (546)



(580) 2005.08.04.
 (450) GAZ 29/2005

(111) 853.260
 (546)



(580) 2005.08.04.
 (450) GAZ 29/2005

(111) 853.261
(546)



(580) 2005.08.04.
(450) GAZ 29/2005

(111) 853.262
(546)

Microvne.

(580) 2005.08.04.
(450) GAZ 29/2005

(111) 853.263
(541) BioAcryl
(580) 2005.08.04.
(450) GAZ 29/2005

(111) 853.265
(546)

ELD
HO

(580) 2005.08.04.
(450) GAZ 29/2005

(111) 853.291
(546)



(580) 2005.08.04.
(450) GAZ 29/2005

(111) 853.304
(541) MAGNET BLANCHE PORTE
(580) 2005.08.04.
(450) GAZ 29/2005

(111) 656.269
(541) PANACELL
(580) 2005.08.11.
(450) GAZ 30/2005

(111) 734.943
(541) BELLADONNA
(580) 2005.08.11.
(450) GAZ 30/2005

(111) 830.357
(541) BEERKA
(580) 2005.08.11.
(450) GAZ 30/2005

(111) 295.290
(541) INSTANT
(580) 2005.08.25.
(450) GAZ 32/2005

(111) 853.407
(541) NOXON
(580) 2005.08.11.
(450) GAZ 30/2005

(111) 853.465
(541) SWEEN
(580) 2005.08.11.
(450) GAZ 30/2005

(111) 853.821
(546)



(580) 2005.08.11.
(450) GAZ 30/2005

(111) 853.872
(546)



(580) 2005.08.11.
(450) GAZ 30/2005

(111) 853.927
(546)



(580) 2005.08.11.
(450) GAZ 30/2005

(111) 854.119
(546)



(580) 2005.08.11.
(450) GAZ 30/2005

(111) 854.173
(546)



(580) 2005.08.11.
(450) GAZ 30/2005

(111) 222.150
(541) ADOLORIN
(580) 2005.08.18.
(450) GAZ 31/2005

(111) 731.397
(541) BUTTELLA
(580) 2005.08.18.
(450) GAZ 31/2005

(111) 733.830
(546)



(580) 2005.08.18.
(450) GAZ 31/2005

(111) 739.911
(541) CLIVIA
(580) 2005.08.18.
(450) GAZ 31/2005

(111) 816.493
(541) BARONI
(580) 2005.08.18.
(450) GAZ 31/2005

(111) 817.005
(541) BODY SPORT
(580) 2005.08.18.
(450) GAZ 31/2005

(111) 818.405
(546)



(580) 2005.08.18.
(450) GAZ 31/2005

(111) 854.255
(546)



(580) 2005.08.18.
(450) GAZ 31/2005

(111) 854.296
(546)



(580) 2005.08.18.
(450) GAZ 31/2005

(111) 854.309
(546)



(580) 2005.08.18.
(450) GAZ 31/2005

(111) 854.310
(546)



(580) 2005.08.18.
(450) GAZ 31/2005

(111) 854.311
(546)



(580) 2005.08.18.
(450) GAZ 31/2005

(111) 854.323
(541) SUPRA WISCH
(580) 2005.08.18.
(450) GAZ 31/2005

(111) 854.338
(546)



(580) 2005.08.18.
(450) GAZ 31/2005

(111) 854.363
(541) SCHÄRDINGER DOLCE BLU
(580) 2005.08.18.
(450) GAZ 31/2005

(111) 854.370
(546)



(580) 2005.08.18.
(450) GAZ 31/2005

(111) 854.371
(546)



(580) 2005.08.18.
(450) GAZ 31/2005

(111) 854.384
(546)



(580) 2005.08.18.
(450) GAZ 31/2005

(111) 854.388
(546)



(580) 2005.08.18.
(450) GAZ 31/2005

(111) 854.408
(546)



(580) 2005.08.18.
(450) GAZ 31/2005

(111) 854.418
(546)

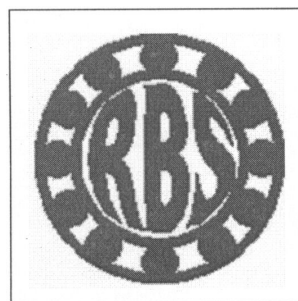

(580) 2005.08.18.
(450) GAZ 31/2005

(111) 854.422
(546)

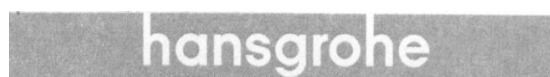

(580) 2005.08.18.
(450) GAZ 31/2005

(111) 854.430
(546)



(580) 2005.08.18.
(450) GAZ 31/2005

(111) 854.450
(546)



(580) 2005.08.18.
(450) GAZ 31/2005

(111) 854.459
(546)

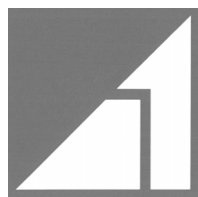

(580) 2005.08.18.
(450) GAZ 31/2005

(111) 854.487
(541) YAREI

(580) 2005.08.18.
(450) GAZ 31/2005

(111) 854.511
(541) AQUANOVA

(580) 2005.08.18.
(450) GAZ 31/2005

(111) 854.609
(546)



(580) 2005.08.18.
(450) GAZ 31/2005

(111) 854.611
(541) CLEARITCH

(580) 2005.08.18.
(450) GAZ 31/2005

(111) 854.623
(541) TeleRisk

(580) 2005.08.18.
(450) GAZ 31/2005

(111) 577.097
(541) SAXOLINE

(580) 2005.08.25.
(450) GAZ 32/2005

(111) 623.696
(541) FELCO

(580) 2005.08.25.
(450) GAZ 32/2005

(111) 731.677
(541) CRANE-PRODUCTS

(580) 2005.08.25.
(450) GAZ 32/2005

(111) 732.731
(546)



(580) 2005.08.25.
(450) GAZ 32/2005

(111) 734.946
(541) CRESTAMED

(580) 2005.08.25.
(450) GAZ 32/2005

(111) 764.758
(546)



(580) 2005.08.25.
(450) GAZ 32/2005

(111) 793.312
(546)



(580) 2005.08.25.
(450) GAZ 32/2005

(111) 802.618
(541) BLOC CLASSIC

(580) 2005.08.25.
(450) GAZ 32/2005

(111) 811.485
(546) [C]STUDIO

(580) 2005.08.25.
(450) GAZ 32/2005

(111) 813.376
(546)



PICOTA

(580) 2005.08.25.
(450) GAZ 32/2005

(111) 813.780
(541) ASATEX

(580) 2005.08.25.
(450) GAZ 32/2005

(111) 817.155
(541) DIMITRIUS
(580) 2005.08.25.
(450) GAZ 32/2005

(111) 817.499
(541) CARLINI
(580) 2005.08.25.
(450) GAZ 32/2005

(111) 817.927
(541) rimmolution
(580) 2005.08.25.
(450) GAZ 32/2005

(111) 818.305
(541) ENRICO GORLANI
(580) 2005.08.25.
(450) GAZ 32/2005

(111) 821.024
(541) DESIRA
(580) 2005.08.25.
(450) GAZ 32/2005

(111) 832.868
(546)



(580) 2005.08.25.
(450) GAZ 32/2005

(111) 836.050
(541) FIF
(580) 2005.08.25.
(450) GAZ 32/2005

(111) 843.005
(541) O-tentic
(580) 2005.08.25.
(450) GAZ 32/2005

(111) 845.307
(541) CHOCO BISTRO
(580) 2005.08.25.
(450) GAZ 32/2005

(111) 847.167
(546)



(580) 2005.08.25.
(450) GAZ 32/2005

(111) 854.653
(546)

RitMixx

(580) 2005.08.25.
(450) GAZ 32/2005

(111) 854.676
(546)



(580) 2005.08.25.
(450) GAZ 32/2005

(111) 854.679
(541) COSMIC BLOBS
(580) 2005.08.25.
(450) GAZ 32/2005

(111) 854.680
(546)

SCHWARZ
P H A R M A

(580) 2005.08.25.
(450) GAZ 32/2005

(111) 854.681
(546)

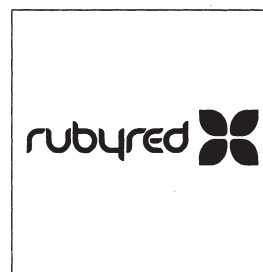

(580) 2005.08.25.
(450) GAZ 32/2005

(111) 854.684
(546)

SEVİM

(580) 2005.08.25.
(450) GAZ 32/2005

(111) 854.689
(546)

MANDELLI

(580) 2005.08.25.
(450) GAZ 32/2005

(111) 854.696
(546)

McNair

(580) 2005.08.25.
(450) GAZ 32/2005

(111) 854.697
(546)

MOJAVE

(580) 2005.08.25.
(450) GAZ 32/2005

(111) 854.701
(546)



(580) 2005.08.25.
(450) GAZ 32/2005

(111) 854.707
(541) **QUEEN MUM**
(580) 2005.08.25.
(450) GAZ 32/2005

(111) 854.710
(546)

VALROM
INDUSTRIE

(580) 2005.08.25.
(450) GAZ 32/2005

(111) 854.729
(541) **ISOLA**
(580) 2005.08.25.
(450) GAZ 32/2005

(111) 854.739
(541) **KODAK PROLAB**
(580) 2005.08.25.
(450) GAZ 32/2005

(111) 854.741
(541) **AFIL**
(580) 2005.08.25.
(450) GAZ 32/2005

(111) 854.772
(546)



(580) 2005.08.25.
(450) GAZ 32/2005

(111) 854.784
(541) **ComAssistant**
(580) 2005.08.25.
(450) GAZ 32/2005

(111) 854.785
(541) **New Intelligence in Communications**
(580) 2005.08.25.
(450) GAZ 32/2005

(111) 854.799
(546)

VN TECHNOLOGIE

V O G E L & N O O T

(580) 2005.08.25.
(450) GAZ 32/2005

(111) 854.801
(546)

VN

V O G E L & N O O T

(580) 2005.08.25.
(450) GAZ 32/2005

(111) 854.809
(546)



(580) 2005.08.25.
(450) GAZ 32/2005

(111) 854.819
(541) **SEA TOW**
(580) 2005.08.25.
(450) GAZ 32/2005

(111) 854.842
(546)



(580) 2005.08.25.
(450) GAZ 32/2005

(111) 854.851
(546)

LAN'SWE

(580) 2005.08.25.
(450) GAZ 32/2005

(111) 854.857
(546)

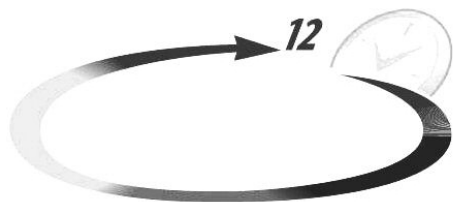

(580) 2005.08.25.
(450) GAZ 32/2005

(111) 854.861
(541) euroMatic

(580) 2005.08.25.
(450) GAZ 32/2005

(111) 854.863
(541) AIRSET

(580) 2005.08.25.
(450) GAZ 32/2005

(111) 854.876
(546)

HMP
HMP BERATUNGS GMBH

(580) 2005.08.25.
(450) GAZ 32/2005

(111) 854.881
(541) MIXITY
(580) 2005.08.25.
(450) GAZ 32/2005

(111) 854.882
(541) PRECIOSITY

(580) 2005.08.25.
(450) GAZ 32/2005

(111) 854.894
(541) REDNIK
(580) 2005.08.25.
(450) GAZ 32/2005

(111) 854.896
(541) maxit floor
(580) 2005.08.25.
(450) GAZ 32/2005

(111) 854.899
(541) RUBIT
(580) 2005.08.25.
(450) GAZ 32/2005

(111) 854.901
(546)

van Laack

(580) 2005.08.25.
(450) GAZ 32/2005

(111) 854.904
(541) CMS Hasche Sigle

(580) 2005.08.25.
(450) GAZ 32/2005

(111) 854.913
(541) VITYAS
(580) 2005.08.25.
(450) GAZ 32/2005

(111) 854.916
(541) AIA
(580) 2005.08.25.
(450) GAZ 32/2005

(111) 854.919
(546)



(580) 2005.08.25.
(450) GAZ 32/2005

(111) 854.921
(546)

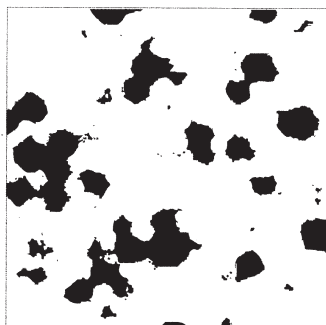

(580) 2005.08.25.
(450) GAZ 32/2005

(111) 854.922
(541) SWISS FORM

(580) 2005.08.25.
(450) GAZ 32/2005

(111) 854.923
(541) ACTIVE COSMETICS

(580) 2005.08.25.
(450) GAZ 32/2005

(111) 854.933
(546)



(580) 2005.08.25.
(450) GAZ 32/2005

(111) 854.941
(546)



(580) 2005.08.25.
(450) GAZ 32/2005

(111) 854.957
(546)



(580) 2005.08.25.
(450) GAZ 32/2005

(111) 854.959
(541) EDF ASSURANCES

(580) 2005.08.25.
(450) GAZ 32/2005

(111) 854.962
(541) NIRVANESQUE

(580) 2005.08.25.
(450) GAZ 32/2005

(111) 854.977
(541) Sanipro

(580) 2005.08.25.
(450) GAZ 32/2005

(111) 854.998
(546)

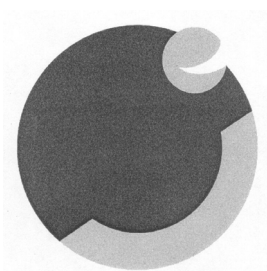

(580) 2005.08.25.
(450) GAZ 32/2005

(111) 854.999
(546)



(580) 2005.08.25.
(450) GAZ 32/2005

(111) 855.007
(541) HK 34

(580) 2005.08.25.
(450) GAZ 32/2005

(111) 855.023
(546)



(580) 2005.08.25.
(450) GAZ 32/2005

(111) 855.025
(546)



(580) 2005.08.25.
(450) GAZ 32/2005

(111) 855.026
(546)

 **eAd**
Affichage

(580) 2005.08.25.
(450) GAZ 32/2005

(111) 855.027
(546)

 **ecofer**
Affichage

(580) 2005.08.25.
(450) GAZ 32/2005

(111) 855.028
(546)

 **impacta**
Affichage

(580) 2005.08.25.
(450) GAZ 32/2005

(111) 855.030
(546)

 **paron**
Affichage

(580) 2005.08.25.
(450) GAZ 32/2005

(111) 855.031
(546)

 **sga**
Affichage

(580) 2005.08.25.
(450) GAZ 32/2005

(111) 855.033
(546)

 **touristic**
Affichage

(580) 2005.08.25.
(450) GAZ 32/2005

(111) 855.034
(546)

 **traffic**
Affichage

(580) 2005.08.25.
(450) GAZ 32/2005

(111) 855.038
(546)

开米 KAIMI

(580) 2005.08.25.
(450) GAZ 32/2005

(111) 855.039
(546)



(580) 2005.08.25.
(450) GAZ 32/2005

(111) 855.047
(541) FREENITY

(580) 2005.08.25.
(450) GAZ 32/2005

(111) 855.051
(546)



(580) 2005.08.25.
(450) GAZ 32/2005

(111) 855.055
(546)



(580) 2005.08.25.
(450) GAZ 32/2005

(111) 855.065
(546)

Yes! Money

(580) 2005.08.25.
(450) GAZ 32/2005

(111) 855.100
(546)

 starbonding

(580) 2005.08.25.
(450) GAZ 32/2005

(111) 855.067
(546)

STREVITAL

(580) 2005.08.25.
(450) GAZ 32/2005

(111) 855.134
(546)

energetica

(580) 2005.08.25.
(450) GAZ 32/2005

(111) 855.076
(541) CREATING BEAUTIFUL EMOTIONS

(580) 2005.08.25.
(450) GAZ 32/2005

(111) 855.142
(541) ECO-ROLL

(580) 2005.08.25.
(450) GAZ 32/2005

(111) 855.077
(546)

TURBO white®

(580) 2005.08.25.
(450) GAZ 32/2005

(111) 855.147
(541) NEXGEAR

(580) 2005.08.25.
(450) GAZ 32/2005

(111) 855.078
(541) HOLCIM TURBOWHITE

(580) 2005.08.25.
(450) GAZ 32/2005

(111) 855.151
(541) WAVE

(580) 2005.08.25.
(450) GAZ 32/2005

(111) 855.087
(541) hotwell

(580) 2005.08.25.
(450) GAZ 32/2005

(111) 855.152
(541) Etol

(580) 2005.08.25.
(450) GAZ 32/2005

(111) 855.093
(541) VENTO
(580) 2005.08.25.
(450) GAZ 32/2005

(111) 855.095
(541) PROGRESS

(580) 2005.08.25.
(450) GAZ 32/2005

(111) 855.154
(546)



(580) 2005.08.25.
(450) GAZ 32/2005

(111) 855.097
(541) SECPHONE

(580) 2005.08.25.
(450) GAZ 32/2005

(111) 855.159
(541) ENERGREEN

(580) 2005.08.25.
(450) GAZ 32/2005

(111) 855.099
(541) STARLIGHT MINT

(580) 2005.08.25.
(450) GAZ 32/2005

(111) 855.163
(541) CLEAN & CLEAR ADVANTAGE

(580) 2005.08.25.
(450) GAZ 32/2005

(111) 855.168
(541) CADENCE
(580) 2005.08.25.
(450) GAZ 32/2005

(111) 855.215
(541) DAOTEC
(580) 2005.08.25.
(450) GAZ 32/2005

(111) 855.173
(546)

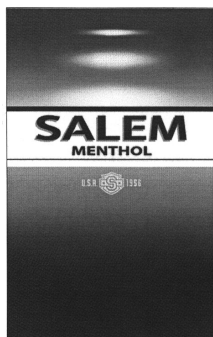

(580) 2005.08.25.
(450) GAZ 32/2005

(111) 855.218
(541) Sanoasa
(580) 2005.08.25.
(450) GAZ 32/2005

(111) 855.229
(546)



(580) 2005.08.25.
(450) GAZ 32/2005

(111) 855.174
(546)

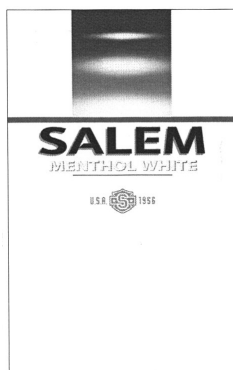

(580) 2005.08.25.
(450) GAZ 32/2005

(111) 855.236
(541) PENTARAY
(580) 2005.08.25.
(450) GAZ 32/2005

(111) 855.243
(541) KR+
(580) 2005.08.25.
(450) GAZ 32/2005

(111) 855.245
(546)



HUAYU

(111) 855.194
(541) Coast to Coast
(580) 2005.08.25.
(450) GAZ 32/2005

(580) 2005.08.25.
(450) GAZ 32/2005

(111) 855.195
(546)



(580) 2005.08.25.
(450) GAZ 32/2005

(111) 855.251
(546)

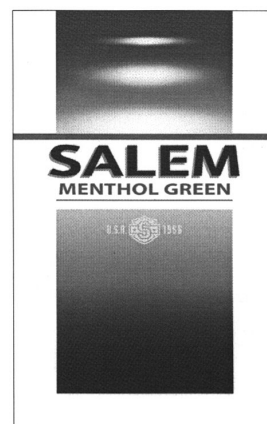

(111) 855.199
(541) IMAZ
(580) 2005.08.25.
(450) GAZ 32/2005

(580) 2005.08.25.
(450) GAZ 32/2005

(111) 855.252
(546)

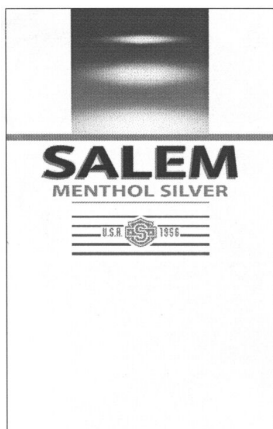

(580) 2005.08.25.
(450) GAZ 32/2005

(111) 855.264
(541) CEFORT
(580) 2005.08.25.
(450) GAZ 32/2005

(111) 853.307
(541) Fricheso
(580) 2005.08.04.
(450) GAZ 29/2005

(111) 853.310
(546)
TWINTORCH

(580) 2005.08.04.
(450) GAZ 29/2005

(111) 853.311
(541) PORFIX
(580) 2005.08.04.
(450) GAZ 29/2005

(111) 853.313
(541) TOPGOLD
(580) 2005.08.04.
(450) GAZ 29/2005

(111) 853.315
(541) DELFIN
(580) 2005.08.04.
(450) GAZ 29/2005

(111) 853.316
(541) REGENT
(580) 2005.08.04.
(450) GAZ 29/2005

(111) 853.325
(541) ASTRAZENECA
(580) 2005.08.04.
(450) GAZ 29/2005

(111) 853.331
(546)



(580) 2005.08.04.
(450) GAZ 29/2005

(111) 853.333
(541) Bodyglide
(580) 2005.08.04.
(450) GAZ 29/2005

(111) 853.337
(546)



(580) 2005.08.04.
(450) GAZ 29/2005

(111) 853.340
(546)



(580) 2005.08.04.
(450) GAZ 29/2005

(111) 853.344
(541) Glukometer 3000
(580) 2005.08.04.
(450) GAZ 29/2005

(111) 853.347
(541) HYDRAMIN
(580) 2005.08.04.
(450) GAZ 29/2005

(111) 853.355
(541) COLLAJECTINE
(580) 2005.08.04.
(450) GAZ 29/2005

(111) 853.385
(546)



(580) 2005.08.04.
(450) GAZ 29/2005

(111) 853.387
(541) **AUTO TRAINING**
(580) 2005.08.04.
(450) GAZ 29/2005

(111) 853.388
(541) **TEBUZATE**
(580) 2005.08.04.
(450) GAZ 29/2005

(111) 853.390
(541) **LABELLO SOS LIP BALM**
(580) 2005.08.04.
(450) GAZ 29/2005

(111) 853.401
(541) **SILVER SHADOW**
(580) 2005.08.04.
(450) GAZ 29/2005

(111) 853.668
(546)



(580) 2005.08.11.
(450) GAZ 30/2005

(111) 853.685
(546)



(580) 2005.08.11.
(450) GAZ 30/2005

(111) 853.686
(541) **BRILLIANT**
(580) 2005.08.11.
(450) GAZ 30/2005

(111) 853.688
(546)



(580) 2005.08.11.
(450) GAZ 30/2005

(111) 853.707
(541) **MILO**
(580) 2005.08.11.
(450) GAZ 30/2005

(111) 853.709
(541) **e-mint**
(580) 2005.08.11.
(450) GAZ 30/2005

(111) 853.724
(546)

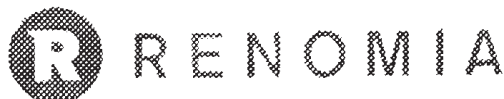

(580) 2005.08.11.
(450) GAZ 30/2005

(111) 853.725
(541) **Majesty**
(580) 2005.08.11.
(450) GAZ 30/2005

(111) 853.726
(546)



(580) 2005.08.11.
(450) GAZ 30/2005

(111) 853.727
(541) **Quixx**
(580) 2005.08.11.
(450) GAZ 30/2005

(111) 853.728
(541) **Picoberl**
(580) 2005.08.11.
(450) GAZ 30/2005

(111) 853.741
(546)



(580) 2005.08.11.
(450) GAZ 30/2005

(111) 853.753
(546)



(580) 2005.08.11.
(450) GAZ 30/2005

(111) 853.756
(546)

FIM LUX[®]

(580) 2005.08.11.
(450) GAZ 30/2005

(111) 853.759
(541) **HIT UNIVERSE OF FUN**
(580) 2005.08.11.
(450) GAZ 30/2005

(111) 853.765
(541) **QTEK**
(580) 2005.08.11.
(450) GAZ 30/2005

(111) 853.766
(541) **APTA NATURAL**
(580) 2005.08.11.
(450) GAZ 30/2005

(111) 853.778
(546)



(580) 2005.08.11.
(450) GAZ 30/2005

(111) 853.779
(546)

F430

(580) 2005.08.11.
(450) GAZ 30/2005

(111) 853.785
(546)



(580) 2005.08.11.
(450) GAZ 30/2005

(111) 853.789
(546)



(580) 2005.08.11.
(450) GAZ 30/2005

(111) 853.795
(546)

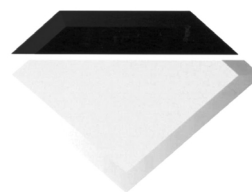

(580) 2005.08.11.
(450) GAZ 30/2005

(111) 853.802
(546)

LEITZ

(580) 2005.08.11.
(450) GAZ 30/2005

(111) 853.803
(546)



(580) 2005.08.11.
(450) GAZ 30/2005

(111) 853.804
(541) **REVMASTER**
(580) 2005.08.11.
(450) GAZ 30/2005

(111) 853.805
(546)

VERDE & MELA

(580) 2005.08.11.
(450) GAZ 30/2005

(111) 853.814
(546)



(580) 2005.08.11.
(450) GAZ 30/2005

(111) 853.816
(541) POWERCONNECT

(580) 2005.08.11.
(450) GAZ 30/2005

(111) 853.826
(541) Liberty blue

(580) 2005.08.11.
(450) GAZ 30/2005

(111) 853.832
(541) tubák

(580) 2005.08.11.
(450) GAZ 30/2005

(111) 853.837
(541) Rosse Masserie

(580) 2005.08.11.
(450) GAZ 30/2005

(111) 853.839
(541) accelerating your chemistry

(580) 2005.08.11.
(450) GAZ 30/2005

(111) 853.842
(541) MASTERHUNTER

(580) 2005.08.11.
(450) GAZ 30/2005

(111) 853.848
(546)



(580) 2005.08.11.
(450) GAZ 30/2005

(111) 853.866
(546)



(580) 2005.08.11.
(450) GAZ 30/2005

(111) 853.874
(546)

Postbank

(580) 2005.08.11.
(450) GAZ 30/2005

(111) 853.876
(541) FAIRPRESSO

(580) 2005.08.11.
(450) GAZ 30/2005

(111) 853.879
(546)



(580) 2005.08.11.
(450) GAZ 30/2005

(111) 853.895
(541) HOFER REISEN

(580) 2005.08.11.
(450) GAZ 30/2005

(111) 853.896
(541) Elemaris

(580) 2005.08.11.
(450) GAZ 30/2005

(111) 853.898
(546)



(580) 2005.08.11.
(450) GAZ 30/2005

(111) 853.903
(546)



(580) 2005.08.11.
(450) GAZ 30/2005

(111) 853.908
(546)



(580) 2005.08.11.
(450) GAZ 30/2005

(111) 853.904
(546)



(580) 2005.08.11.
(450) GAZ 30/2005

(111) 853.919
(546)

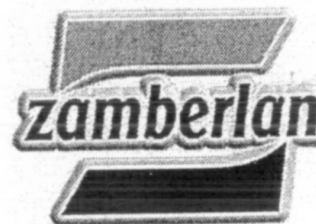

(580) 2005.08.11.
(450) GAZ 30/2005

(111) 853.905
(546)



(580) 2005.08.11.
(450) GAZ 30/2005

(111) 853.928
(546)

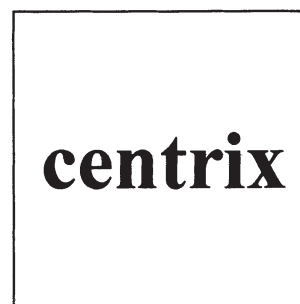

(111) 853.906
(546)



(580) 2005.08.11.
(450) GAZ 30/2005

(580) 2005.08.11.
(450) GAZ 30/2005

(111) 853.939
(546)



(580) 2005.08.11.
(450) GAZ 30/2005

(111) 853.907
(546)



(580) 2005.08.11.
(450) GAZ 30/2005

(111) 853.945
(546)



(580) 2005.08.11.
(450) GAZ 30/2005

(111) 853.949
(546)



(580) 2005.08.11.
(450) GAZ 30/2005

(111) 853.951
(541) **BIGBOSS**
(580) 2005.08.11.
(450) GAZ 30/2005

(111) 853.968
(546)



(580) 2005.08.11.
(450) GAZ 30/2005

(111) 853.970
(541) **HARVIN**
(580) 2005.08.11.
(450) GAZ 30/2005

(111) 853.971
(541) **MARVEST**
(580) 2005.08.11.
(450) GAZ 30/2005

(111) 853.975
(546)



(580) 2005.08.11.
(450) GAZ 30/2005

(111) 853.976
(546)



(580) 2005.08.11.
(450) GAZ 30/2005

(111) 853.992
(546)



(580) 2005.08.11.
(450) GAZ 30/2005

(111) 853.996
(541) **TELESYS**
(580) 2005.08.11.
(450) GAZ 30/2005

(111) 854.017
(546)



SkinFill

(580) 2005.08.11.
(450) GAZ 30/2005

(111) 854.018
(546)



(580) 2005.08.11.
(450) GAZ 30/2005

(111) 854.023
(541) **DERMOFONGIC**
(580) 2005.08.11.
(450) GAZ 30/2005

(111) 854.024
(546)

hansgrohe

(580) 2005.08.11.
(450) GAZ 30/2005

(111) 854.034
(541) **ARMOLIPID**
(580) 2005.08.11.
(450) GAZ 30/2005

(111) 854.037
(546)



(580) 2005.08.11.
(450) GAZ 30/2005

(111) 854.046
(541) **GIORGIO ARMANI CREMA NERA**
(580) 2005.08.11.
(450) GAZ 30/2005

(111) 854.053

(546) **FRAGMANSFORT**

(580) 2005.08.11.
(450) GAZ 30/2005

(111) 854.068

(541) **PYCNOGENOL**

(580) 2005.08.11.
(450) GAZ 30/2005

(111) 854.075

(546) **CHARME REAL ESTATE**

(580) 2005.08.11.
(450) GAZ 30/2005

(111) 854.093

(546)



(580) 2005.08.11.
(450) GAZ 30/2005

(111) 854.099

(541) **SINFONIKA**

(580) 2005.08.11.
(450) GAZ 30/2005

(111) 854.125

(546)



(580) 2005.08.11.
(450) GAZ 30/2005

(111) 854.133

(546)



(580) 2005.08.11.
(450) GAZ 30/2005

(111) 854.174

(546)



(580) 2005.08.11.
(450) GAZ 30/2005

(111) 854.180

(541) **FLUXYR**

(580) 2005.08.11.
(450) GAZ 30/2005

(111) 854.198

(541) **SONIC ACTION**

(580) 2005.08.11.
(450) GAZ 30/2005

(111) 854.222

(541) **ZERO XPOSUR**

(580) 2005.08.11.
(450) GAZ 30/2005

A rovat 471 db közlést tartalmaz.

Bejegyzések a kiegészítő lajstromba
A védjegybejelentés magyarországi oltalmának elismerése

(111) 839.068
(151) 2006.01.21.

(111) 839.384
(151) 2006.01.28.

(111) 839.148
(151) 2006.01.21.

(111) 839.465
(151) 2006.01.28.

(111) 838.495
(151) 2006.01.14.

(111) 839.475
(151) 2006.01.28.

(111) 489.662
(151) 2006.01.28.

(111) 839.487
(151) 2006.01.28.

(111) 624.543
(151) 2006.01.28.

(111) 839.489
(151) 2006.01.28.

(111) 713.031
(151) 2006.01.28.

(111) 839.491
(151) 2006.01.28.

(111) 733.951
(151) 2006.01.14.

(111) 839.566
(151) 2006.01.28.

(111) 776.012
(151) 2006.01.28.

(111) 839.567
(151) 2006.01.28.

(111) 839.173
(151) 2006.01.21.

(111) 839.568
(151) 2006.01.28.

(111) 839.179
(151) 2006.01.21.

(111) 839.569
(151) 2006.01.28.

(111) 839.201
(151) 2006.01.21.

(111) 839.570
(151) 2006.01.28.

(111) 839.231
(151) 2006.01.28.

(111) 839.581
(151) 2006.01.28.

(111) 839.258
(151) 2006.01.28.

(111) 839.587
(151) 2006.01.28.

(111) 839.273
(151) 2006.01.28.

(111) 839.603
(151) 2006.01.28.

(111) 839.309
(151) 2006.01.28.

(111) 833.974
(151) 2006.01.14.

(111) 839.331
(151) 2006.01.28.

(111) 835.627
(151) 2006.01.14.

(111) 839.363
(151) 2006.01.28.

(111) 838.583
(151) 2006.01.14.

(111) 839.377
(151) 2006.01.28.

(111) 838.591
(151) 2006.01.14.

(111) 838.604
(151) 2006.01.14.

(111) 838.986
(151) 2006.01.21.

(111) 838.623
(151) 2006.01.14.

(111) 839.042
(151) 2006.01.21.

(111) 838.627
(151) 2006.01.14.

(111) 839.043
(151) 2006.01.21.

(111) 838.733
(151) 2006.01.14.

(111) 839.047
(151) 2006.01.21.

(111) 838.735
(151) 2006.01.14.

(111) 839.048
(151) 2006.01.21.

(111) 838.745
(151) 2006.01.14.

(111) 839.049
(151) 2006.01.21.

(111) 838.749
(151) 2006.01.14.

(111) 839.051
(151) 2006.01.21.

(111) 838.759
(151) 2006.01.14.

(111) 839.052
(151) 2006.01.21.

(111) 838.764
(151) 2006.01.14.

(111) 839.053
(151) 2006.01.21.

(111) 838.753
(151) 2006.01.14.

(111) 839.054
(151) 2006.01.21.

(111) 838.766
(151) 2006.01.14.

(111) 839.105
(151) 2006.01.21.

(111) 838.783
(151) 2006.01.14.

(111) 839.109
(151) 2006.01.21.

(111) 838.784
(151) 2006.01.14.

(111) 839.111
(151) 2006.01.21.

(111) 838.785
(151) 2006.01.14.

(111) 839.169
(151) 2006.01.21.

(111) 838.787
(151) 2006.01.14.

(111) 838.454
(151) 2006.01.14.

(111) 838.811
(151) 2006.01.14.

(111) 838.503
(151) 2006.01.14.

(111) 838.817
(151) 2006.01.14.

(111) 839.329
(151) 2006.01.28.

(111) 838.831
(151) 2006.01.14.

(111) 552.700
(151) 2006.01.28.

(111) 838.884
(151) 2006.01.14.

(111) 839.389
(151) 2006.01.28.

(111) 838.903
(151) 2006.01.14.

(111) 838.870
(151) 2006.01.14.

(111) 838.913
(151) 2006.01.14.

(111) 838.923
(151) 2006.01.14.

Szabadalmi Közlöny és Védjegyértesítő – 2006/2
A védjegybejelentés magyarországi oltalmának elismerése

(111) 838.955
(151) 2006.01.14.

(111) 838.973
(151) 2006.01.14.

(111) 838.536
(151) 2006.01.14.

(111) 838.997
(151) 2006.01.21.

(111) 838.545
(151) 2006.01.14.

(111) 839.029
(151) 2006.01.21.

(111) 838.663
(151) 2006.01.14.

(111) 839.098
(151) 2006.01.21.

(111) 838.667
(151) 2006.01.14.

(111) 839.106
(151) 2006.01.21.

(111) 838.671
(151) 2006.01.14.

(111) 839.153
(151) 2006.01.21.

(111) 838.677
(151) 2006.01.14.

(111) 839.194
(151) 2006.01.21.

(111) 799.217
(151) 2006.01.28.

(111) 839.196
(151) 2006.01.21.

(111) 717.241
(151) 2006.01.14.

(111) 839.213
(151) 2006.01.21.

(111) 498.035
(151) 2006.01.14.

(111) 838.551
(151) 2006.01.14.

(111) 621.998
(151) 2006.01.21.

(111) 838.598
(151) 2006.01.14.

(111) 827.217
(151) 2006.01.21.

(111) 838.626
(151) 2006.01.14.

(111) 838.437
(151) 2006.01.14.

(111) 838.631
(151) 2006.01.14.

(111) 838.526
(151) 2006.01.14.

(111) 838.632
(151) 2006.01.14.

(111) 838.532
(151) 2006.01.14.

(111) 838.633
(151) 2006.01.14.

(111) 836.905
(151) 2006.01.28.

(111) 838.634
(151) 2006.01.14.

(111) 838.547
(151) 2006.01.14.

(111) 838.635
(151) 2006.01.14.

(111) 838.912
(151) 2006.01.14.

(111) 838.636
(151) 2006.01.14.

(111) 838.930
(151) 2006.01.14.

(111) 838.664
(151) 2006.01.14.

(111) 838.949
(151) 2006.01.14.

(111) 838.673
(151) 2006.01.14.

(111) 838.954
(151) 2006.01.14.

(111) 838.703
(151) 2006.01.14.

(111) 838.770
(151) 2006.01.14.

(111) 713.452
(151) 2006.01.21.

(111) 838.877
(151) 2006.01.14.

(111) 833.410
(151) 2006.01.28.

(111) 839.222
(151) 2006.01.28.

(111) 833.411
(151) 2006.01.28.

(111) 839.280
(151) 2006.01.28.

(111) 828.362
(151) 2006.01.14.

(111) 839.287
(151) 2006.01.28.

(111) 762.613
(151) 2006.01.28.

(111) 839.295
(151) 2006.01.28.

(111) 833.409
(151) 2006.01.28.

(111) 839.299
(151) 2006.01.28.

(111) 832.033
(151) 2006.01.28.

(111) 839.393
(151) 2006.01.28.

(111) 831.122
(151) 2006.01.28.

(111) 839.403
(151) 2006.01.28.

(111) 832.034
(151) 2006.01.28.

(111) 839.493
(151) 2006.01.28.

(111) 832.608
(151) 2006.01.21.

(111) 839.499
(151) 2006.01.28.

(111) 839.298
(151) 2006.01.28.

(111) 839.565
(151) 2006.01.28.

(111) 839.633
(151) 2006.01.28.

(111) 839.597
(151) 2006.01.28.

(111) 838.433
(151) 2006.01.14.

(111) 839.609
(151) 2006.01.28.

(111) 838.451
(151) 2006.01.14.

(111) 839.610
(151) 2006.01.28.

(111) 838.476
(151) 2006.01.14.

(111) 834.273
(151) 2006.01.21.

(111) 838.491
(151) 2006.01.14.

(111) 834.274
(151) 2006.01.21.

(111) 838.619
(151) 2006.01.14.

(111) 834.275
(151) 2006.01.14.

(111) 838.620
(151) 2006.01.14.

(111) 839.276
(151) 2006.01.28.

(111) 838.668
(151) 2006.01.14.

(111) 839.282
(151) 2006.01.28.

(111) 838.685
(151) 2006.01.14.

(111) 839.296
(151) 2006.01.28.

(111) 838.704
(151) 2006.01.14.

Szabadalmi Közlöny és Védjegyértesítő – 2006/2
A védjegybejelentés magyarországi oltalmának elismerése

(111) 838.534
(151) 2006.01.14.

(111) 838.943
(151) 2006.01.14.

(111) 838.572
(151) 2006.01.14.

(111) 838.792
(151) 2006.01.14.

(111) 838.573
(151) 2006.01.14.

(111) 838.819
(151) 2006.01.14.

(111) 838.585
(151) 2006.01.14.

(111) 838.822
(151) 2006.01.14.

(111) 838.589
(151) 2006.01.14.

(111) 838.823
(151) 2006.01.14.

(111) 838.590
(151) 2006.01.14.

(111) 838.848
(151) 2006.01.14.

(111) 838.646
(151) 2006.01.14.

(111) 838.849
(151) 2006.01.14.

(111) 838.647
(151) 2006.01.14.

(111) 838.854
(151) 2006.01.14.

(111) 838.654
(151) 2006.01.14.

(111) 838.857
(151) 2006.01.14.

(111) 838.655
(151) 2006.01.14.

(111) 838.905
(151) 2006.01.14.

(111) 838.760
(151) 2006.01.14.

(111) 838.921
(151) 2006.01.14.

(111) 838.762
(151) 2006.01.14.

(111) 838.922
(151) 2006.01.14.

(111) 838.763
(151) 2006.01.14.

(111) 838.953
(151) 2006.01.14.

(111) 838.684
(151) 2006.01.14.

(111) 838.961
(151) 2006.01.14.

(111) 838.694
(151) 2006.01.14.

(111) 838.967
(151) 2006.01.14.

(111) 838.695
(151) 2006.01.14.

(111) 751.567
(151) 2006.01.28.

(111) 838.698
(151) 2006.01.14.

(111) 776.275
(151) 2006.01.28.

(111) 838.700
(151) 2006.01.14.

(111) 473.602
(151) 2006.01.14.

(111) 838.711
(151) 2006.01.14.

(111) 805.762
(151) 2006.01.28.

(111) 838.828
(151) 2006.01.14.

(111) 839.020
(151) 2006.01.21.

(111) 838.855
(151) 2006.01.14.

(111) 839.061
(151) 2006.01.21.

(111) 839.107
(151) 2006.01.21.

(111) 839.151
(151) 2006.01.21.

(111) 839.156
(151) 2006.01.21.

(111) 825.681
(151) 2006.01.28.

(111) 839.162
(151) 2006.01.21.

(111) 839.199
(151) 2006.01.21.

(111) 839.188
(151) 2006.01.21.

(111) 839.202
(151) 2006.01.21.

(111) 839.423
(151) 2006.01.28.

(111) 839.209
(151) 2006.01.21.

(111) 627.945
(151) 2006.01.21.

(111) 839.217
(151) 2006.01.21.

(111) 838.582
(151) 2006.01.14.

(111) 839.240
(151) 2006.01.28.

(111) 839.150
(151) 2006.01.21.

(111) 839.269
(151) 2006.01.28.

(111) 823.303
(151) 2006.01.28.

(111) 839.270
(151) 2006.01.28.

(111) 836.049
(151) 2006.01.28.

(111) 839.367
(151) 2006.01.28.

(111) 681.475
(151) 2006.01.28.

(111) 839.383
(151) 2006.01.28.

(111) 837.027
(151) 2006.01.28.

(111) 839.414
(151) 2006.01.28.

(111) 838.981
(151) 2006.01.21.

(111) 839.418
(151) 2006.01.28.

(111) 839.005
(151) 2006.01.21.

(111) 839.431
(151) 2006.01.28.

(111) 839.006
(151) 2006.01.21.

(111) 839.443
(151) 2006.01.28.

(111) 839.013
(151) 2006.01.21.

(111) 839.444
(151) 2006.01.28.

(111) 839.038
(151) 2006.01.21.

(111) 839.466
(151) 2006.01.28.

(111) 839.041
(151) 2006.01.21.

(111) 839.473
(151) 2006.01.28.

(111) 839.062
(151) 2006.01.21.

(111) 839.474
(151) 2006.01.28.

(111) 839.066
(151) 2006.01.21.

(111) 839.476
(151) 2006.01.28.

(111) 839.067
(151) 2006.01.21.

(111) 839.482
(151) 2006.01.28.

(111) 839.483
(151) 2006.01.28.

(111) 839.494
(151) 2006.01.28.

(111) 839.512
(151) 2006.01.28.

(111) 839.513
(151) 2006.01.28.

(111) 839.520
(151) 2006.01.28.

(111) 839.523
(151) 2006.01.28.

(111) 839.527
(151) 2006.01.28.

(111) 839.528
(151) 2006.01.28.

(111) 839.532
(151) 2006.01.28.

(111) 839.533
(151) 2006.01.28.

(111) 839.534
(151) 2006.01.28.

(111) 839.537
(151) 2006.01.28.

(111) 839.539
(151) 2006.01.28.

(111) 839.546
(151) 2006.01.28.

(111) 839.555
(151) 2006.01.28.

(111) 839.556
(151) 2006.01.28.

(111) 839.557
(151) 2006.01.28.

(111) 839.575
(151) 2006.01.28.

(111) 833.494
(151) 2006.01.21.

(111) 740.992
(151) 2006.01.28.

(111) 839.596
(151) 2006.01.28.

(111) 839.611
(151) 2006.01.28.

(111) 839.612
(151) 2006.01.28.

(111) 839.620
(151) 2006.01.28.

(111) 839.621
(151) 2006.01.28.

(111) 839.627
(151) 2006.01.28.

(111) 839.630
(151) 2006.01.28.

(111) 839.631
(151) 2006.01.28.

(111) 839.635
(151) 2006.01.28.

(111) 839.641
(151) 2006.01.28.

A rovat 276 db közlést tartalmaz.

INTÉZMÉNYI KÖZLEMÉNYEK

Hirdetményi úton történő kézbesítés

A Magyar Szabadalmi Hivatal a közigazgatási hatósági eljárás és szolgáltatás általános szabályairól szóló 2004. évi CXL. törvény 80. §-a alapján – a Magyar Szabadalmi Hivatal által meghozott döntés kézbesítésének megghiúsulása következtében – hirdetményi úton közli a következő döntéseket.

A döntések a közzétételt követő 15. napon kézbesítettnek tekintendők.

A Magyar Szabadalmi Hivatal felhívja a címzettek figyelmét, hogy a hirdetményi úton közölt döntéseket személyesen vagy meghatalmazott útján a Magyar Szabadalmi Hivatalban átvehetik.

A döntés ügyszámára: A döntés tárgya:	2035/89/34 Végleges szabadalmi oltalom újra érvénybe helyezése	A címzett utolsó ismert címe:	Tiszavasvári, 4440 Kelp Ilona u. 3/b (HU)
A címzett neve: A címzett utolsó ismert címe:	Jászberényi Csaba Debrecen, 4028 Veszprémi u. 15. (HU)	A döntés ügyszámára: A döntés tárgya:	2035/89/34 Végleges szabadalmi oltalom újra érvénybe helyezése
A címzett neve: A címzett utolsó ismert címe:	Mocsár Mária Debrecen, 4031 Sárvári P. u. 8. (HU)	A címzett neve: A címzett utolsó ismert címe:	Répási János Tiszavasvári, 4440 Ifjúság u. 1/4. (HU)
A döntés ügyszámára: A döntés tárgya:	2035/89/34 Végleges szabadalmi oltalom újra érvénybe helyezése	A címzett neve: A címzett utolsó ismert címe:	Fábián Istvánné Tiszavasvári, 4440 Élmunkás u. 11. (HU)
A címzett neve: A címzett utolsó ismert címe:	Kóhegyi Imre Tiszavasvári, 4440 Élmunkás u. 11. (HU)	A döntés ügyszámára: A döntés tárgya:	2035/89/34 Végleges szabadalmi oltalom újra érvénybe helyezése
A címzett neve: A címzett utolsó ismert címe:	Cziáky Zoltán Tiszavasvári, 4440 Kelp Ilona u. 1. (HU)	A címzett neve: A címzett utolsó ismert címe:	Czuczor Lászlóné Tiszavasvári, 4440 Krúdy Gy. u. 12. (HU)
A döntés ügyszámára: A döntés tárgya:	2035/89/34 Végleges szabadalmi oltalom újra érvénybe helyezése	A döntés ügyszámára: A döntés tárgya:	2035/89/34 Végleges szabadalmi oltalom újra érvénybe helyezése
A címzett neve: A címzett utolsó ismert címe:	Kóródi Ferenc Tiszavasvári, 4440 Élmunkás u. 9. (HU)	A címzett neve: A címzett utolsó ismert címe:	Ondi Sándor Tiszavasvári, 4440 Kelp Ilona u. 3/c (HU)
A döntés ügyszámára: A döntés tárgya:	2035/89/34 Végleges szabadalmi oltalom újra érvénybe helyezése	A címzett neve: A címzett utolsó ismert címe:	Bárkányi Istvánné Tiszavasvári, 4440 Kelp Ilona u. 3/a (HU)
A címzett neve: A címzett utolsó ismert címe:	Simon Csaba Tiszavasvári, 4440 Kelp Ilona u. 3/d (HU)	A döntés ügyszámára: A döntés tárgya:	2199/89/15 Végleges szabadalmi oltalom megszűnése díjfizetés elmulasztása miatt
A címzett neve: A címzett utolsó ismert címe:	Nyíri László	A címzett neve: A címzett utolsó ismert címe:	Csete János Békéscsaba, 5600 Szabó P. tér 2. (HU)

A döntés ügyszáma:	2199/89/15	A címzett neve:	GROPIUS Rt.
A döntés tárgya:	Végleges szabadalmi oltalom megszűnése díjfizetés elmulasztása miatt	A címzett utolsó ismert címe:	Budapest, 1125 Szarvas Gábor út 2. (HU)
A címzett neve:	Ambrus Vencel		
A címzett utolsó ismert címe:	Békéscsaba, 5600 Őr u. 12. (HU)		
A döntés ügyszáma:	A147531/7	A döntés ügyszáma:	M 04 01453/2
A döntés tárgya:	Határozat használat hiánya miatti megszűnés megállapítása iránti eljárásban	A döntés tárgya:	Védjegy lajstromozása
A címzett neve:	BADARO INVESTMENTS B.V.	A címzett neve:	Baudíng Építőipari Fővállalkozó Kft.
A címzett utolsó ismert címe:	Amsterda, 1083 HJ Officia I, de Boelelaan 7 (NL)	A címzett utolsó ismert címe:	Székesfehérvár, 8000 Tánics Mihály u. 2. (HU)
A döntés ügyszáma:	M 03 01526/9	A döntés ügyszáma:	M 05 02910/2
A döntés tárgya:	Védjegy lajstromozása	A döntés tárgya:	Védjegybejelentés visszavontnak tekintése
A címzett neve:	Bodnár Attila	A címzett neve:	Chen Xiue
A címzett utolsó ismert címe:	Budapest, 1106 Maglódi u. 25. (HU)	A címzett utolsó ismert címe:	Budapest, 1082 Leonardo da Vinci u. 4–14. (HU)
A döntés ügyszáma:	M 03 04382/3	A döntés ügyszáma:	P 01 05341/10
A döntés tárgya:	Védjegybejelentés elutasítása	A döntés tárgya:	Szabadalom megadása
A címzett neve:	Katona Géza ügyvéd, Katona és Társa Ügyvédi Iroda	A címzett neve:	Bujdosó János
A címzett utolsó ismert címe:	Budapest, 1052 Petőfi Sándor u. 11. I/1. (HU)	A címzett utolsó ismert címe:	Budapest, 1048 Nádasy K. u. 38. (HU)
A döntés ügyszáma:	M 03 05024/3	A döntés ügyszáma:	P 03 02832/7
A döntés tárgya:	Védjegy lajstromozása	A döntés tárgya:	Lemondásnak tekintés ideiglenes szabadalmi oltalomról
A címzett neve:	MEETRIX Kft.	A címzett neve:	Tóth Tamás
A címzett utolsó ismert címe:	Budapest, 1103 Óhegy u. 2–4. (HU)	A címzett utolsó ismert címe:	Debrecen, 4002 Biczó István kert 62. (HU)
A döntés ügyszáma:	M 03 05025/3	A döntés ügyszáma:	P 03 02839/7
A döntés tárgya:	Védjegy lajstromozása	A döntés tárgya:	Lemondásnak tekintés ideiglenes szabadalmi oltalomról
A címzett neve:	MEETRIX Kft.	A címzett neve:	Csiky László
A címzett utolsó ismert címe:	Budapest, 1103 Óhegy u. 2–4. (HU)	A címzett utolsó ismert címe:	Pilisjászfalu, 2080 Állomás u. 23. (HU)
A döntés ügyszáma:	M 03 05026/3	A döntés ügyszáma:	P 04 01847/2
A döntés tárgya:	Védjegy lajstromozása	A döntés tárgya:	Szabadalmi bejelentés visszavontnak tekintése
A címzett neve:	MEETRIX Kft.	A címzett neve:	Bella Emil
A címzett utolsó ismert címe:	Budapest, 1103 Óhegy u. 2–4. (HU)	A címzett utolsó ismert címe:	Szeged, 6791 Czékus u. 19. (HU)
A döntés ügyszáma:	M 03 05027/3	A döntés ügyszáma:	P 94 01619/28
A döntés tárgya:	Védjegy lajstromozása	A döntés tárgya:	Végleges szabadalmi oltalom megszűnése díjfizetés elmulasztása miatt
A címzett neve:	MEETRIX Kft.	A címzett neve:	IKARUSBUS Járműgyártó Rt.
A címzett utolsó ismert címe:	Budapest, 1103 Óhegy u. 2–4. (HU)	A címzett utolsó ismert címe:	Székesfehérvár, 8000 Repülőtér 7609/3.hrsz. (HU)
A döntés ügyszáma:	M 04 00545/2	A döntés ügyszáma:	P 96 01391/16
A döntés tárgya:	Védjegy lajstromozása	A döntés tárgya:	Végleges szabadalmi oltalom megszűnése díjfizetés elmulasztása miatt
A címzett neve:	NEW T & P KFT	A címzett neve:	Kovács Gyula
A címzett utolsó ismert címe:	Budapest, 1149 Egressy út 23. (HU)	A címzett utolsó ismert címe:	Szombathely, 9700 Kun B. u. 39. (HU)
A döntés ügyszáma:	M 04 00807/3	A döntés ügyszáma:	P 97 00893/30
A döntés tárgya:	Védjegybejelentés visszavontnak tekintése	A döntés tárgya:	Védjegy lajstromozása
A címzett neve:	GEONARDO Kft.		
A címzett utolsó ismert címe:	Budapest, 1225 Nagytétényi út 244. (HU)		
A döntés ügyszáma:	M 04 01420/2	A döntés ügyszáma:	P 97 00893/30
A döntés tárgya:	Védjegy lajstromozása	A döntés tárgya:	Védjegy lajstromozása

A címzett neve: A címzett utolsó ismert címe:	Végleges szabadalmi oltalom megszűnése díjfizetés elmulasztása miatt Bakonyvári Ildikó Budapest, 1047 Perényi Zsigmond u. 55. (HU)	A döntés ügyszáma: A döntés tárgya:	P 98 00392/18 Ideiglenes szabadalmi oltalom újra érvénybe helyezése(2)
		A címzett neve: A címzett utolsó ismert címe:	Szécsényi István Szeged, 6725 Hajnal utca 18/a (HU)
A döntés ügyszáma: A döntés tárgya:	P 97 00893/30 Végleges szabadalmi oltalom megszűnése díjfizetés elmulasztása miatt	A döntés ügyszáma: A döntés tárgya:	U 00 00182/8 Használati mintaoltalom megszűnése díjfizetés elmulasztása miatt
A címzett neve: A címzett utolsó ismert címe:	Kuruczné Ribai Zuzsanna Érd, 2030 Emőke u. 1/b (HU)	A címzett neve: A címzett utolsó ismert címe:	Turi László Budapest, 1089 Dugonics u. 23. (HU)
A döntés ügyszáma: A döntés tárgya:	P 97 00893/30 Végleges szabadalmi oltalom megszűnése díjfizetés elmulasztása miatt	A döntés ügyszáma: A döntés tárgya:	U 99 00165/9 Használati mintaoltalom megszűnése díjfizetés elmulasztása miatt
A címzett neve: A címzett utolsó ismert címe:	Székely István Dunakeszi, 2120 Krajcár u. 6. (HU)	A címzett neve: A címzett utolsó ismert címe:	Elek László Szombathely, 9700 Pázmány Péter u. 30. (HU)
A döntés ügyszáma: A döntés tárgya:	P 97 00919/25 Végleges szabadalmi oltalom megszűnése díjfizetés elmulasztása miatt	A rovat 39 db közlést tartalmaz.	
A címzett neve: A címzett utolsó ismert címe:	Mayer István Budapest, 1024 Buday L. u. 11. (HU)		